



# V90

**TWIN ENGINE**

MANUALE DEL PROPRIETARIO





# VÄLKOMMEN!

Ci auguriamo che il piacere di guidare un'automobile Volvo resti tale per molti anni. L'automobile è stata progettata per rispondere a criteri di sicurezza e comfort per il conducente e per i passeggeri. Volvo ambisce a progettare automobili fra le più sicure al mondo. Le Volvo sono sviluppate per soddisfare tutti gli standard vigenti in materia di sicurezza e ambiente.

Al fine di ottimizzare il comfort offerto dalla vostra Volvo, è consigliabile leggere le informazioni e le istruzioni per la manutenzione ripor-

tate nel presente manuale del proprietario. Il manuale del proprietario è disponibile anche come app (Volvo Manual) e sul sito di supporto Volvo Cars ([support.volvocars.com](https://support.volvocars.com)).

Esortiamo anche tutti ad allacciare sempre le cinture di sicurezza quando viaggiano in automobile. Si raccomanda di non guidare sotto l'effetto di alcolici o medicinali né quando, per qualsiasi motivo, non si dispone della piena capacità di guida.

# INDICE

## INFORMAZIONI PER IL PROPRIETARIO

Informazioni per il proprietario	18
Manuale del proprietario sul display centrale	19
Navigazione nel manuale del proprietario sul display centrale	21
Manuale del proprietario su dispositivi mobili	23
Sito di supporto Volvo Cars	23
Leggere il manuale del proprietario	24
Libretto Uso e manutenzione e tutela dell'ambiente	26

## LA VOSTRA VOLVO

Volvo ID	28
Creare e registrare un Volvo ID	28
Drive-E - gioia di guida più pulita	30
IntelliSafe - supporto al conducente e sicurezza	33
Sensus - connessione e intrattenimento	34
Aggiornamenti del software	37
Registrazione dei dati	37
Condizioni per i servizi	38
Politica della privacy per i clienti	39
Informazioni importanti su accessori ed equipaggiamento supplementare	39
Installazione di accessori	40
Collegamento di attrezzature alla presa diagnostica dell'automobile	40
Visualizzazione del numero di serie dell'automobile	41
Distrazione del conducente	42

## SICUREZZA

Sicurezza	44
Sicurezza in gravidanza	45
Whiplash Protection System	45
Pedestrian Protection System	47
Cinture di sicurezza	48
Aggancio e sgancio della cintura di sicurezza	48
Pretensionatori delle cinture	50
Ripristino del pretensionatore elettrico	51
Avvisatore portiere e cinture	51
Airbag	53
Airbag lato conducente	53
Airbag lato passeggero	54
Attivazione e disattivazione dell'airbag lato passeggero*	56
Airbag laterali	58
Tendine gonfiabili	59
Modo sicurezza	60
Avviamento e spostamento dell'automobile in modo sicurezza	60
Sicurezza dei bambini	61
Protezioni per bambini	62
Punti di fissaggio superiori per protezioni per bambini	63
Punti di fissaggio inferiori per protezioni per bambini	64



Punti di fissaggio i-SizeISOFIX per protezioni per bambini	64
Posizione della protezione per bambini	65
Montaggio della protezione per bambini	66
Tabella per il posizionamento delle protezioni per bambini con la cintura di sicurezza dell'automobile	68
Tabella di posizionamento delle protezioni per bambini i-Size	70
Tabella di posizionamento delle protezioni per bambini ISOFIX	71
Seggiolino per bambini integrato*	75
Sollevamento del cuscino del seggiolino per bambini integrato*	76
Abbassamento del cuscino del seggiolino per bambini integrato*	77

## DISPLAY E COMANDO VOCALE

Display e comandi presso il conducente nelle automobili con guida a sinistra	80	Menu app sul display del conducente	105
Display e comandi presso il conducente nelle automobili con guida a destra	81	Gestione del menu app sul display del conducente	106
Display del conducente	84	Messaggio sul display del conducente	107
Impostazioni per il display del conducente	86	Gestione dei messaggi sul display del conducente	108
Indicatore del carburante	87	Gestione dei messaggi memorizzati dal display del conducente	108
Misuratore della batteria ibrida	87	Panoramica del display centrale	110
Misuratore della batteria ibrida	88	Utilizzo del display centrale	113
Computer di bordo	89	Attivazione e disattivazione del display centrale	116
Visualizzazione dei dati di bordo sul display del conducente	91	Navigazione nelle videate del display centrale	116
Azzeramento del contachilometri parziale	92	Gestione delle videate parziali sul display centrale	120
Visualizzazione della statistica di bordo sul display centrale	92	Videate funzioni sul display centrale	123
Impostazioni per la statistica di bordo	93	Spostamento di app e pulsanti sul display centrale	125
Data e ora	94	Simboli nel campo di stato sul display centrale	125
Termometro della temperatura esterna	94	Tastiera sul display centrale	127
Simboli di controllo sul display del conducente	95	Modifica della lingua della tastiera sul display centrale	130
Simboli di allarme sul display del conducente	97	Inserimento manuale di caratteri, lettere e parole sul display centrale	130
Contratto di licenza per il display del conducente	99	Modifica dell'aspetto del display centrale	132

Disattivazione e regolazione del volume dei suoni di sistema sul display centrale	133
Modifica delle unità di sistema	133
Modifica della lingua di sistema	133
Modifica delle impostazioni nella videata superiore sul display centrale	134
Apertura dell'impostazione contestuale sul display centrale	134
Ripristino delle impostazioni standard dei dati utente in caso di passaggio di proprietà	135
Ripristino delle impostazioni sul display centrale	136
Tabella delle impostazioni sul display centrale	136
Profili conducente	138
Selezione del profilo conducente	139
Modifica del nome del profilo conducente	140
Protezione del profilo conducente	140
Abbinamento della chiave telecomando a un profilo conducente	141
Ripristino delle impostazioni dei profili conducente	142
Messaggi sul display centrale	142
Gestione dei messaggi sul display centrale	143

Gestione dei messaggi memorizzati dal display centrale	144
Head-Up Display*	144
Attivazione e disattivazione dell'Head-Up Display*	146
Impostazioni per l'Head-Up Display*	146
Comandi vocali	148
Utilizzo del comando vocale	149
Comando vocale del telefono	151
Comando vocale di radio e media	151
Impostazioni per il comando vocale	152

## ILLUMINAZIONE

Comando luci	154
Regolazione delle funzioni delle luci dal display centrale	155
Luci di posizione	156
Luci diurne	156
Anabbaglianti	157
Utilizzo degli abbaglianti	158
Abbaglianti automatici	158
Utilizzo degli indicatori di direzione	160
Fari attivi in curva*	161
Retronebbia	161
Luci di arresto	162
Luci di arresto di emergenza	162
Lampeggiatori di emergenza	163
Utilizzo delle luci di orientamento	163
Illuminazione di sicurezza	164
Illuminazione abitacolo	164
Regolazione dell'illuminazione interna	166

## **FINESTRINI, CRISTALLI E SPECCHI**

Finestrini, cristalli e specchi	170
Protezione antischiacciamento per cristalli e tendine parasole	170
Sequenza di ripristino della protezione antischiacciamento	171
Alzacristalli elettrici	171
Azionamento degli alzacrystalli	172
Utilizzo della tendina parasole*	174
Specchi retrovisori	174
Regolazione della funzione antiabbagliamento degli specchi retrovisori	175
Regolazione dell'angolazione degli specchi retrovisori esterni	176
Tettuccio panoramico*	177
Azionamento del tettuccio panoramico*	179
Chiusura automatica della tendina parasole del tettuccio panoramico*	181
Spazzole dei tergicristalli e liquido lavacrystalli	182
Utilizzo delle spazzole tergicristallo	182
Utilizzo del sensore pioggia	183
Utilizzo della funzione di memoria del sensore pioggia	184
Utilizzo di lavacrystalli e lavafari	185
Utilizzo di tergilunotto e lavalunotto	186

Utilizzo del tergilunotto automatico durante la retromarcia	187
---	-----

## **SEDILI E VOLANTE**

Sedile anteriore manuale	190
Sedile anteriore elettrocomandato*	191
Regolazione del sedile anteriore elettrocomandato*	191
Memorizzazione delle posizioni di sedile, specchi retrovisori e Head-Up Display*	192
Utilizzo delle posizioni memorizzate di sedile, specchi retrovisori e Head-Up Display*	193
Impostazioni per il massaggio* nel sedile anteriore	194
Regolazione delle impostazioni di massaggio* per il sedile anteriore	195
Regolazione* dell'estensione del cuscino nel sedile anteriore	196
Regolazione dei supporti laterali* del sedile anteriore	197
Regolazione del supporto lombare* del sedile anteriore	198
Regolazione del sedile del passeggero dal sedile del conducente*	200
Ripiegamento dello schienale posteriore	201
Regolazione dei poggiatesta del sedile posteriore	202
Comandi al volante e avvisatore acustico	204
Blocco sterzo	204

**CLIMATIZZATORE**

Climatizzatore	208	Attivazione e disattivazione del sedile anteriore ventilato*	222
Zone climatiche	208	Attivazione e disattivazione del volante elettroriscaldato*	223
Sensori clima	208	Attivazione e disattivazione del riscaldamento automatico del volante*	223
Temperatura percepita	209	Attivazione della regolazione automatica del climatizzatore	224
Comando vocale del climatizzatore	209	Attivazione e disattivazione del ricircolo dell'aria	224
Qualità dell'aria	211	Attivazione e disattivazione del timer per il ricircolo dell'aria	225
Clean Zone*	211	Attivazione e disattivazione dello sbrinatori max	225
Clean Zone Interior Package*	212	Attivazione e disattivazione del parabrezza elettroriscaldato*	226
Interior Air Quality System*	212	Attivazione e disattivazione del riscaldamento automatico del parabrezza*	227
Attivazione e disattivazione del sensore di qualità dell'aria*	213	Attivazione e disattivazione di lunotto termico e specchi retrovisori esterni elettroriscaldati	228
Filtro abitacolo	213	Attivazione e disattivazione dell'inserimento automatico di lunotto termico e specchi retrovisori esterni elettroriscaldati	228
Distribuzione dell'aria	213	Regolazione del livello della ventola per il sedile anteriore	229
Modifica della distribuzione dell'aria	214	Regolazione della temperatura per il sedile anteriore	230
Apertura, chiusura e orientamento delle bocchette di ventilazione	215	Sincronizza la temperatura	230
Tabella delle opzioni di distribuzione dell'aria	216		
Comandi del climatizzatore	219		
Attivazione e disattivazione del sedile anteriore elettroriscaldato*	220		
Attivazione e disattivazione dell'inserimento automatico del sedile anteriore elettroriscaldato*	221		
Attivazione e disattivazione del sedile posteriore elettroriscaldato*	222		

Attivazione e disattivazione del climatizzatore	231
Climatizzatore di parcheggio	232
Precondizionamento	232
Attivazione e disattivazione del precondizionamento	233
Timer per il precondizionamento	234
Aggiunta e modifica del timer per il precondizionamento	235
Attivazione e disattivazione del timer per il precondizionamento	236
Rimozione del timer per il precondizionamento	237
Abitacolo confortevole in sede di parcheggio	237
Attivazione e disattivazione della funzione abitacolo confortevole in sede di parcheggio	238
Simboli e messaggi relativi al climatizzatore di parcheggio	239
Riscaldatore	241
Riscaldatore di parcheggio	242
Riscaldatore supplementare	243
Attivazione e disattivazione dell'inserimento automatico del riscaldatore supplementare	244

## CHIAVE, SERRATURE E ANTIFURTO

Indicazione di bloccaggio	246
Impostazione dell'indicazione di bloccaggio	247
Chiave telecomando	248
Bloccaggio e sbloccaggio con la chiave telecomando	250
Impostazioni per lo sbloccaggio remoto e dall'interno	251
Sbloccaggio del portellone con la chiave telecomando	252
Portata della chiave telecomando	252
Sostituzione della batteria della chiave telecomando	253
Ordinazione di altre chiavi telecomando	257
Red Key - chiave telecomando limitata*	258
Impostazioni per Red Key*	258
Stelo staccabile della chiave	259
Bloccaggio e sbloccaggio con lo stelo staccabile della chiave	261
Immobilizer elettronico	262
Omologazione del sistema chiave telecomando	263
Funzioni senza chiave e aree sensibili*	276
Bloccaggio e sbloccaggio senza chiave*	277

Impostazioni per lo sbloccaggio senza chiave*	278
Sbloccare il portellone senza chiave*	278
Posizione delle antenne del sistema di avviamento e bloccaggio	279
Bloccaggio e sbloccaggio dall'interno dell'automobile	280
Sbloccaggio del portellone dall'interno dell'automobile	281
Attivazione e disattivazione del fermo di sicurezza per bambini	282
Bloccaggio automatico durante la guida	283
Apertura e chiusura del portellone elettrocomandato*	284
Programmazione dell'apertura massima del portellone elettrocomandato*	287
Gestione del portellone con il movimento del piede*	287
Bloccaggio privato	289
Attivazione e disattivazione del bloccaggio privato	289
Antifurto*	291
Attivazione e disattivazione dell'antifurto*	292
Livello di allarme ridotto*	294
Bloccaporte*	294

Disinserimento temporaneo della  
posizione bloccaporte\*

295

## SUPPORTO AL CONDUCENTE

Sistema di supporto al conducente	298
Sensibilità dello sterzo dipendente dalla velocità	298
Controllo della stabilità elettronico	299
Controllo della stabilità elettronico in posizione Sport	300
Attivazione o disattivazione della modalità Sport del controllo della stabilità elettronico	301
Simboli e messaggi per il con- trollo della stabilità elettronico	302
Connected Safety	303
Attivazione o disattivazione del Connected Safety	304
Limiti di Connected Safety	305
City Safety™	305
Sottofunzioni di City Safety	307
Impostare la distanza di avverti- mento per City Safety	309
Rilevamento di ostacoli con City Safety	310
City Safety in presenza di veicoli che procedono in direzione trasversale	312
Limiti di City Safety in presenza di veicoli che procedono in direzione trasversale	313
City Safety ausilio alla sterzata in caso di manovre evasive	314

Limiti dell'ausilio alla sterzata di City Safety in caso di manovre evasive	314
Frenata automatica in caso di impossibilità di effettuare mano- vre evasive con City Safety	315
Frenata City Safety in caso di vei- coli che procedono in direzione opposta	315
Limiti di City Safety	316
Messaggi relativi a City Safety	320
Indicazioni sui segnali stradali*	321
Attivazione o disattivazione della funzione indicazioni sui segnali stradali*	322
Visualizzazione sul display delle indicazioni sui segnali stradali*	323
Indicazioni sui segnali stradali e Sensus Navigation*	325
Avvertimento per limite di velocità e autovelox dalla funzione indica- zioni sui segnali stradali*	325
Attivazione o disattivazione degli avvertimenti della funzione indica- zioni sui segnali stradali*	327
Limiti della funzione indicazioni sui segnali stradali*	328
Limitatore di velocità	328
Selezione e attivazione del limita- tore di velocità	330
Disattivazione del limitatore di velocità	330

Disattivazione temporanea del limitatore di velocità	331	Modo di attesa del regolatore elettronico della velocità adattivo*	344	Avvertimento dai sistemi di supporto al conducente per rischio di collisione	364
Limiti del limitatore di velocità	332	Limiti del regolatore elettronico della velocità adattivo*	346	Cambio di target con i sistemi di supporto al conducente	365
Limitatore di velocità automatico	332	Commutazione fra regolatore elettronico della velocità e regolatore elettronico della velocità adattivo* sul display centrale	347	Impostazione della velocità memorizzata per i sistemi di supporto al conducente	366
Attivazione o disattivazione del limitatore di velocità automatico	333	Simboli e messaggi per il regolatore elettronico della velocità adattivo*	348	Impostazione della distanza temporale dal veicolo antistante	367
Modifica della tolleranza per il limitatore di velocità automatico	334	Pilot Assist*	349	Modalità di guida quando si usa la distanza temporale da un veicolo	369
Limiti del limitatore di velocità automatico	335	Comandi per Pilot Assist*	351	Frenata automatica con i sistemi di supporto al conducente	369
Regolatore elettronico della velocità	335	Visualizzazione sul display per Pilot Assist*	352	Mantenimento corsia attivo	370
Selezione e attivazione del regolatore elettronico della velocità	337	Selezione e attivazione del Pilot Assist*	354	Attivazione o disattivazione del mantenimento corsia attivo	372
Disattivazione del regolatore elettronico della velocità	338	Disattivazione del Pilot Assist*	355	Selezione delle alternative di assistenza per il mantenimento corsia attivo	373
Modo di attesa del regolatore elettronico della velocità	338	Modo di attesa del Pilot Assist*	355	Limiti del mantenimento corsia attivo	373
Regolatore elettronico della velocità adattivo*	339	Disattivazione temporanea dell'ausilio alla sterzata con Pilot Assist*	356	Spie e messaggi per il mantenimento corsia attivo	374
Comandi per il regolatore elettronico della velocità adattivo*	340	Limiti di Pilot Assist*	357	Visualizzazione sul display del mantenimento corsia attivo	376
Visualizzazione sul display del regolatore elettronico della velocità adattivo*	341	Simboli e messaggi per Pilot Assist*	360	Ausilio alla sterzata per rischio di collisione	377
Selezione e attivazione del regolatore elettronico della velocità adattivo*	342	Supporto in curva*	361	Attivazione o disattivazione dell'ausilio alla sterzata per rischio di collisione	378
Disattivazione del regolatore elettronico della velocità adattivo*	343	Attivazione o disattivazione del supporto in curva*	362		
		Limiti del supporto in curva*	362		
		Assistenza al sorpasso*	363		
		Utilizzo dell'assistenza al sorpasso	363		

Ausilio alla sterzata per rischio di uscita di strada	378	Cross Traffic Alert*	392	Utilizzo dell'assistenza al parcheggio attiva*	415
Ausilio alla sterzata per rischio di collisione con veicoli che procedono in direzione opposta	379	Attivazione o disattivazione del Cross Traffic Alert*	394	Uscita da un parcheggio in parallelo con l'assistenza al parcheggio attiva*	418
Ausilio alla sterzata per rischio di tamponamento da dietro*	380	Limiti di Cross Traffic Alert*	394	Limiti dell'assistenza al parcheggio attiva*	419
Limiti dell'ausilio alla sterzata per rischio di collisione	381	Messaggi relativi a Cross Traffic Alert*	396	Messaggi relativi all'assistenza al parcheggio attiva*	421
Simboli e messaggi per l'ausilio alla sterzata per rischio di collisione	382	Assistenza al parcheggio* anteriore, posteriore e laterale*	397	Unità del radar	422
Rear Collision Warning*	383	Attivazione o disattivazione dell'assistenza al parcheggio*	399	Omologazione del gruppo radar	423
Limiti di Rear Collision Warning*	383	Limiti dell'assistenza al parcheggio	400	Unità telecamera	431
BLIS*	384	Simboli e messaggi relativi all'Assistenza al parcheggio	402	Limiti del gruppo telecamera e radar	431
Attivazione o disattivazione del BLIS	385	Telecamera di assistenza al parcheggio*	403	Manutenzione raccomandata per il gruppo telecamera e radar	434
Limiti di BLIS	386	Posizione e campo di rilevamento delle telecamere di assistenza al parcheggio*	404	Simboli e messaggi per l'unità telecamera e radar	436
Messaggi relativi a BLIS	387	Linee guida per la telecamera di assistenza al parcheggio*	406		
Driver Alert Control	388	Campo del sensore per l'assistenza al parcheggio	408		
Attivazione o disattivazione del Driver Alert Control	389	Attivazione della telecamera di assistenza al parcheggio	410		
Selezione della guida alla piazzola di sosta in caso di avvertimento da Driver Alert Control	389	Simboli e messaggi per la telecamera di assistenza al parcheggio	411		
Limiti di Driver Alert Control	390	Assistenza al parcheggio attiva*	413		
Avviso distanza*	390	Tipi di parcheggio con l'assistenza al parcheggio attiva*	414		
Attivazione o disattivazione dell'avviso distanza	391				
Limiti dell'avviso distanza	392				



## ALIMENTAZIONE ELETTRICA E RICARICA

Generalità su Twin Engine	440
Ricarica della batteria ibrida	441
Corrente di ricarica	443
Cavo di ricarica	443
Salvavita nel cavo di ricarica	445
Monitoraggio della temperatura del cavo di ricarica	446
Apertura e chiusura dello sportello della presa di ricarica	447
Avvio della ricarica della batteria ibrida	447
Stato di ricarica nella presa di ricarica dell'automobile	450
Stato di ricarica nell'unità di controllo del cavo di ricarica	451
Stato di ricarica sul display del conducente dell'automobile	454
Concludere la carica della batteria ibrida	456
Simboli e messaggi relativi a Twin Engine sul display del conducente	458
Rimessaggio a lungo termine dei veicoli con batteria ibrida	460

## AVVIAMENTO E GUIDA

Avviamento del motore	462	Ausilio all'avviamento in salita	475
Spegnimento dell'automobile	464	Frenata automatica dopo una collisione	476
Posizioni del quadro	464	Freno rigenerativo*	476
Selezione della posizione del quadro	466	Cambio	477
Etilometro*	466	Cambio automatico	477
Bypass dell'etilometro*	467	Cambio di marcia con cambio automatico	478
Prima di accendere il motore di un'automobile dotata di etilometro*	467	Cambio di marcia con le leve al volante*	480
Funzioni dei freni	467	Immobilizzatore leva selettiva	481
Freno di servizio	468	Funzione kick-down	482
Servofreno	469	Simboli e messaggi per il cambio automatico	482
Frenata su strade bagnate	470	Indicatore cambio di marcia	483
Frenata su strade cosparse di sale	470	Trazione integrale	483
Manutenzione dell'impianto frenante	470	Alimentazione	484
Freno di stazionamento	471	Accensione e spegnimento del motore a scoppio nei modelli Twin Engine	485
Attivazione e disattivazione del freno di stazionamento	471	Modalità di guida	485
Impostazioni per l'inserimento automatico del freno di stazionamento	473	Modifica della modalità di guida	489
Parcheggio in pendenza	473	Distribuzione dell'energia ad alimentazione ibrida con l'ausilio delle mappe*	490
In caso di anomalie al freno di stazionamento	473	Controllo del livello* e sospensioni	491
Frenata automatica ad automobile ferma	474	Impostazioni per il controllo del livello*	494
Attivazione e disattivazione della frenata automatica ad automobile ferma	475	Guida economica	494

Fattori che influenzano l'autonomia a propulsione elettrica	496
Funzioni Hold e Charge	497
Preparativi in vista di un lungo viaggio	498
Guida invernale	499
Guado	500
Apertura e chiusura dello sportello del serbatoio	500
Rifornimento	501
Utilizzo del carburante	503
Benzina	504
Filtro antiparticolato per benzina	505
Surriscaldamento di motore e trasmissione	506
Sovraccarico della batteria di avviamento	507
Ausilio all'avviamento con un'altra batteria	507
Gancio di traino*	510
Specifiche per il gancio di traino*	510
Gancio di traino retrattile ed estraibile*	511
Guida con rimorchio	513
Controllo della stabilità per il traino*	515
Controllo delle lampadine del rimorchio	516
Portabiciclette montato sul gancio di traino*	517

Traino	518
Installazione e rimozione dell'occhiello di traino	519
Trasporto	520
HomeLink®*	521
Programmazione di HomeLink®*	521
Utilizzo di HomeLink®*	523
Omologazione di HomeLink®*	524
Bussola*	524
Attivazione e disattivazione della bussola*	525
Taratura della bussola*	525

## AUDIO, MEDIA E INTERNET

Audio, media e Internet	528
Impostazioni audio	528
Qualità del suono*	529
App	530
Download delle app	531
Aggiornamento di app	532
Rimozione delle app	532
Radio	533
Avvio della radio	533
Cambio di banda e stazione radio	534
Ricerca di una stazione radio	535
Salvataggio dei canali radio nella app Preferiti radio	536
Impostazioni per la radio	536
Radio RDS	538
Radio digitale*	538
Collegamento fra FM e radio digitale*	539
Letto MD	539
Riproduzione di media	540
Gestione e cambio di media	542
Ricerca di media	543
Gracenote®	543
Letto CD*	544
Video	544

Riproduzione di video	545	Connessione manuale di un telefono all'automobile tramite Bluetooth	559	Rimozione di una rete Wi-Fi	571
Riproduzione di DivX®	545	Disconnessione di un telefono connesso tramite Bluetooth	560	Tecnologia e sicurezza del Wi-Fi	571
Impostazioni per il video	545	Commutazione fra telefoni connessi tramite Bluetooth	560	Condizioni di utilizzo e condivisione dati	572
Media tramite Bluetooth®	546	Rimozione dei dispositivi connessi tramite Bluetooth	560	Attivazione e disattivazione della condivisione dati	572
Connessione di un dispositivo tramite Bluetooth®	546	Gestione delle chiamate	561	Condivisione dei dati per i servizi	573
Media tramite presa USB	546	Gestione dei messaggi	562	Spazio di memoria sull'hard disc	574
Connessione di un dispositivo tramite presa USB	547	Impostazioni per i messaggi	563	Contratto di licenza per audio e media	575
Specifiche tecniche per le unità USB	547	Gestione della rubrica del telefono	563		
Formati compatibili per i media	548	Impostazioni per il telefono	564		
Apple® CarPlay®*	549	Impostazioni per i dispositivi Bluetooth	564		
Utilizzo di Apple® CarPlay®*	550	Automobile connessa a Internet*	565		
Impostazioni per Apple® CarPlay®*	551	Connessione dell'automobile a Internet con un telefono connesso tramite Bluetooth	566		
Consigli per l'utilizzo di Apple® CarPlay®*	552	Connessione dell'automobile a Internet tramite telefono (Wi-Fi)	567		
Android Auto*	553	Connessione dell'automobile a Internet tramite il modem dell'automobile (SIM card)	568		
Utilizzo di Android Auto*	554	Impostazioni per il modem dell'automobile*	569		
Impostazioni per Android Auto*	554	Condivisione di Internet dall'automobile tramite hotspot Wi-Fi	569		
Consigli per l'utilizzo di Android Auto*	555	Connessione Internet assente o limitata	570		
Telefono	556				
Prima connessione di un telefono all'automobile tramite Bluetooth	557				
Connessione automatica di un telefono all'automobile tramite Bluetooth	558				

## **RUOTE E PNEUMATICI**

Pneumatici	586
Designazione delle dimensioni dei pneumatici	588
Designazione delle dimensioni del cerchione	589
Senso di rotazione dei pneumatici	589
Indicatori di usura dei pneumatici	590
Controllo della pressione dei pneumatici	590
Regolazione della pressione dei pneumatici	591
Pressione pneumatici raccomandata	592
Sistema di monitoraggio pressione pneumatici*	593
Memorizzazione della nuova pressione dei pneumatici nel sistema di monitoraggio*	594
Visualizzazione dello stato della pressione dei pneumatici sul display centrale*	595
Provvedimenti in caso di avvertimento per bassa pressione dei pneumatici	596
Messaggi del sistema monitoraggio pressione pneumatici*	597
Cambio di una ruota	598
Kit attrezzi	600
Martinetto*	600
Bulloni ruote	601

Ruota di scorta*	602
Gestione della ruota di scorta*	603
Pneumatici invernali	603
Catene da neve	604
Kit di riparazione pneumatici	605
Utilizzo del kit di riparazione pneumatici	606
Gonfiaggio dei pneumatici con il compressore nel kit di riparazione pneumatici	610

## **CARICO, VANI PORTAOGGETTI E ABITACOLO**

Interni dell'abitacolo	614
Tunnel	615
Presa elettrica	616
Utilizzo delle prese elettriche	618
Utilizzo del cassetto portaoggetti	620
Aletta parasole	621
Vano di carico	621
Raccomandazioni per il carico	622
Carico sul tetto e sul portapacchi	623
Ganci per borse della spesa	623
Occhielli fermacarico	624
Sportello per carichi passanti nel sedile posteriore	625
Installazione e rimozione del copribagagliaio*	625
Azionamento del copribagagliaio*	626
Installazione e rimozione della griglia protettiva*	628
Installazione e rimozione della rete protettiva*	630
Borsa di primo soccorso*	631
Triangolo di emergenza	632

## MANUTENZIONE E ASSISTENZA

Programma di assistenza Volvo	634	Sostituzione di fusibili	657	Pulizia dei componenti esterni in plastica, gomma e decorativi	687
Trasmissione di dati fra automobile e riparatore tramite Wi-Fi	634	Fusibili nel vano motore	658	Pulizia dei cerchioni	688
Download Center	635	Fusibili sotto il cassetto portaoggetti	665	Antiruggine	689
Gestione degli aggiornamenti di sistema tramite Download Center	635	Fusibili bagagliaio	671	Vernice dell'automobile	689
Stato dell'automobile	637	Sostituzione delle lampadine	676	Ritocco di piccoli danni alla vernice	690
Prenotare assistenza e riparazione	637	Sostituzione della lampadina della luce di retromarcia	676	Codici colore	691
Invio dei dati dell'automobile al riparatore	639	Pulizia degli interni	677	Sostituzione delle spazzole tergi-cristallo del lunotto	691
Sollevamento dell'automobile	640	Pulizia del display centrale	677	Sostituzione delle spazzole tergi-cristallo del parabrezza	692
Assistenza del climatizzatore	643	Pulizia dell'Head-Up Display*	678	Impostare le spazzole tergi-cristallo in posizione di servizio	693
Head-Up Display in caso di sostituzione del parabrezza*	643	Pulizia di rivestimenti in tessuto e rivestimento del padiglione	679	Rabbocco del liquido lavacrystalli	694
Aprire e chiudere il cofano motore	644	Pulizia delle cinture di sicurezza	680		
Panoramica del vano motore	645	Pulizia di tappetini del pianale e tappetini protettivi	680		
Olio motore	647	Pulizia degli interni in pelle*	681		
Controllo e rabbocco dell'olio motore	648	Pulizia del volante in pelle	681		
Rabbocco del liquido di raffreddamento	649	Pulizia dei componenti interni in plastica, metallo e radica	682		
Batteria di avviamento	652	Pulizia degli esterni	682		
Batteria ibrida	654	Lucidatura e applicazione di cera	683		
Simboli sulle batterie	655	Lavaggio a mano	684		
Smaltimento delle batterie	655	Autolavaggio	685		
Fusibili e basette	656	Lancia ad alta pressione	686		
		Pulizia delle spazzole tergi-cristallo	687		

## **SPECIFICHE**

Denominazioni del tipo	698
Misure	701
Pesi	703
Pesi del rimorchio e pressioni sulla sfera	704
Specifiche motore	706
Specifiche per l'olio motore	707
Condizioni di guida sfavorevoli per l'olio motore	708
Specifiche per il liquido refrigerante	709
Specifiche per l'olio della trasmissione	709
Specifiche per l'olio dei freni	709
Serbatoio carburante - capacità	710
Specifiche per il climatizzatore	710
Consumo di carburante ed emissioni di CO <sub>2</sub>	712
Dimensioni di ruote e pneumatici approvate	715
Valori minimi consentiti di indice di carico e classe di velocità dei pneumatici	716
Pressioni dei pneumatici approvate	717

## **INDICE ALFABETICO**

Indice alfabetico	719
-------------------	-----

INFORMAZIONI PER IL PROPRIETARIO

## Informazioni per il proprietario

Le informazioni per il proprietario sono disponibili in diversi formati, sia digitale che cartaceo. Il manuale del proprietario è disponibile sul display centrale dell'automobile, come app e sul sito di supporto Volvo Cars. Nel cassetto portaoggetti si trovano una Quick Guide e un supplemento al manuale del proprietario che contiene tra l'altro informazioni sui fusibili e specifiche. Un manuale del proprietario cartaceo è disponibile su ordinazione.

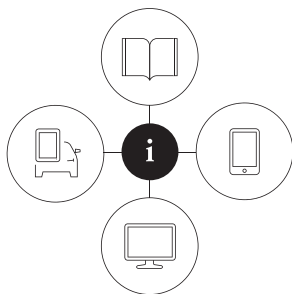

0690023

## Display centrale dell'automobile<sup>1</sup>



Sul display centrale, trascinare verso il basso la videata superiore e premere

### **Manuale del proprietario.**

Qui è consentita la navigazione visiva fra le immagini degli esterni e degli interni

dell'automobile. Le informazioni sono ricercabili e suddivise in categorie.

## App

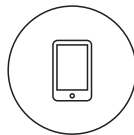

In App Store o Google Play, ricercare "Volvo Manual", scaricare la app sullo smartphone o sul tablet e selezionare l'automobile. La app contiene video dimostrativi e consente la navigazione visiva

fra le immagini degli esterni e degli interni dell'automobile. Il contenuto è ricercabile ed è facile navigare fra le varie sezioni.

## Sito di supporto Volvo Cars



Visitare il sito <https://www.volvocars.com/intl/support> e selezionare il proprio Paese. Il sito contiene i manuali del proprietario sia online che in formato PDF. Il sito di supporto Volvo Cars

contiene anche video dimostrativi e maggiori informazioni e assistenza in merito alla vostra Volvo e alla relativa proprietà. Il sito è disponibile per la maggior parte dei mercati.

## Informazioni cartacee



Nel cassetto portaoggetti si trova un supplemento al manuale del proprietario<sup>1</sup> che contiene informazioni sui fusibili e specifiche nonché un riepilogo delle informazioni più importanti e pratiche.

In formato cartaceo è disponibile anche una Quick Guide che funge da guida rapida per le funzioni più comuni dell'automobile.

A seconda dell'equipaggiamento scelto, del mercato ecc., possono essere disponibili ulteriori informazioni per il proprietario in formato cartaceo nell'automobile.

<sup>1</sup> Nei mercati che non prevedono il manuale del proprietario sul display centrale, con l'automobile viene fornito un manuale completo cartaceo.



Un manuale del proprietario cartaceo e il relativo supplemento sono disponibili su ordinazione. Per l'ordinazione, rivolgersi a un concessionario Volvo.

### **!** IMPORTANTE

La responsabilità di una guida sicura, nel rispetto delle leggi e del codice della strada vigenti, spetta sempre al conducente. È importante anche curare e utilizzare l'automobile come raccomandato da Volvo nelle informazioni per il proprietario.

In caso di divergenze fra le informazioni sul display centrale e nel manuale stampato, valgono sempre le informazioni stampate.

### **i** NOTA

Modificando la lingua del display centrale, alcune informazioni per il proprietario potrebbero non essere conformi alle norme e alle leggi nazionali o locali. Non impostare una lingua che non si conosce, in quanto potrebbe essere difficile tornare indietro nella struttura del menu sullo schermo.

### Relative informazioni

- Manuale del proprietario sul display centrale (p. 19)
- Manuale del proprietario su dispositivi mobili (p. 23)
- Sito di supporto Volvo Cars (p. 23)
- Leggere il manuale del proprietario (p. 24)

### Manuale del proprietario sul display centrale

Sul display centrale dell'automobile, il manuale del proprietario è disponibile in formato digitale<sup>2</sup>.

Si accede al manuale del proprietario digitale dalla videata superiore che, in alcuni casi, permette di accedere anche al manuale del proprietario contestuale.

### **i** NOTA

Il manuale del proprietario digitale non è disponibile durante la guida.

<sup>2</sup> Vale per la maggior parte dei mercati.

## ◀◀ Manuale del proprietario

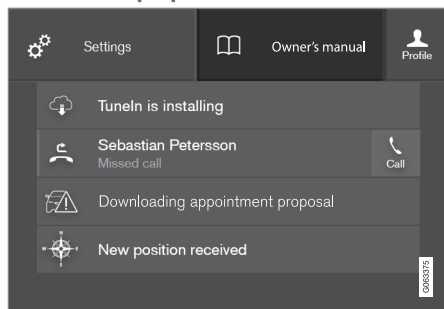

Videata superiore con il pulsante per il manuale del proprietario.

Per aprire il manuale del proprietario, trascinare verso il basso la videata superiore sul display centrale e premere **Manuale del proprietario**.

È possibile accedere alle informazioni nel manuale del proprietario direttamente dalla relativa pagina iniziale o dal relativo menu superiore.

## Manuale del proprietario contestuale

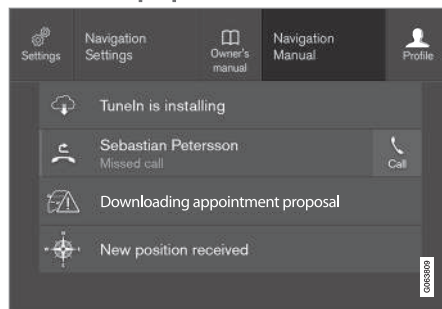

Videata superiore con il pulsante per il manuale del proprietario contestuale.

Il manuale del proprietario contestuale rappresenta una scorciatoia per aprire un articolo nel manuale del proprietario che descrive la funzione attiva visualizzata sullo schermo. Quando il manuale del proprietario contestuale è disponibile, viene visualizzato a destra dell'opzione **Manuale del proprietario** nella videata superiore.

Premere una volta il manuale del proprietario contestuale per aprire un articolo nel manuale del proprietario relativo al contenuto visualizzato sullo schermo. Ad esempio, premere **Manuale Navigazione** per aprire un articolo relativo al navigatore.

Indicazione valida solo per alcune app dell'automobile. Per le app di terzi scaricate non è

possibile accedere, ad esempio, ad articoli specifici.

### Relative informazioni

- Navigazione nel manuale del proprietario sul display centrale (p. 21)
- Navigazione nelle videate del display centrale (p. 116)
- Download delle app (p. 531)

## Navigazione nel manuale del proprietario sul display centrale

Il manuale del proprietario digitale è accessibile dalla videata superiore sul display centrale dell'automobile. Il contenuto è ricercabile ed è facile navigare fra le varie sezioni.

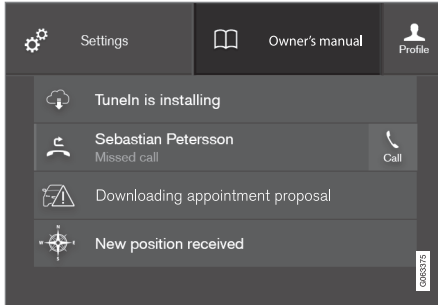

Si accede al manuale del proprietario dalla videata superiore.

- Per aprire il manuale del proprietario, trascinare verso il basso la videata superiore sul display centrale e premere **Manuale del proprietario**.

Sono disponibili diverse modalità di ricerca delle informazioni nel manuale del proprietario. Le opzioni sono accessibili sia dalla pagina iniziale del manuale del proprietario che dal menu superiore.

## Apertura del menu nel menu superiore

- Premere ☰ nella cornice superiore del manuale del proprietario.
  - > Si apre un menu con le varie opzioni di ricerca delle informazioni:

### Pagina iniziale



Premere il simbolo per tornare alla pagina iniziale del manuale del proprietario.

### Categorie

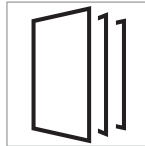

Gli articoli nel manuale del proprietario sono strutturati in categorie principali e secondarie. Un articolo può essere presente in più categorie per semplificare la ricerca.

1. Premere **Categorie**.
  - > Le categorie principali sono visualizzate in un elenco.
2. Premere una categoria principale (📁).
  - > È visualizzata una lista con le sottocategorie (📁) e gli articoli (📄).
3. Premere un articolo per aprirlo.

Per tornare indietro, premere la freccia indietro.

## Argomenti selezionati

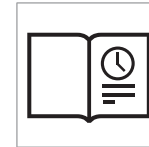

Premere il simbolo per accedere alla pagina con i link a una selezione di articoli utili per familiarizzare con le funzioni più comuni dell'automobile. È possibile accedere agli articoli anche attraverso le

categorie, ma questo elenco consente un accesso più rapido. Premere un articolo per leggerlo completamente.

#### « Hotspots per esterni e interni



Immagini panoramiche di esterni ed interni dell'automobile. Varie sezioni sono evidenziate con hotspot che conducono ad articoli sulle rispettive sezioni dell'automobile.



1. Premere **Esterni** oppure **Interni**.

> Le immagini visualizzate degli esterni o degli interni contengono cosiddetti hotspots. Gli hotspots permettono di accedere agli articoli sulla corrispondente parte dell'automobile. Scorrere in orizzontale sullo schermo per vedere le immagini.

2. Premere un hotspot.

> Viene visualizzato il titolo di un articolo sull'argomento.

3. Premere il titolo per aprire l'articolo.

Per tornare indietro, premere la freccia indietro.

#### Preferiti



Premere il simbolo per accedere agli articoli salvati fra i preferiti. Premere un articolo per leggerlo completamente.

#### Salvataggio o rimozione degli articoli fra i preferiti

Salvare un articolo fra i preferiti premendo ☆ nella parte superiore destra quando un articolo è aperto. Quando un articolo è stato salvato fra i preferiti, l'asterisco è pieno: ★.

Per rimuovere un articolo dai preferiti, premere nuovamente la stella all'interno dell'articolo interessato.

#### Video

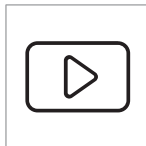

Premere il simbolo per accedere a brevi video dimostrativi sulle diverse funzioni dell'automobile.

#### Informazioni

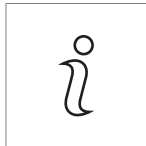

Premere il simbolo per ottenere informazioni sulla versione del manuale del proprietario disponibile nell'automobile e altre informazioni utili.

#### Utilizzo della funzione di ricerca nel menu superiore

1. Premere **Q** nel menu superiore del manuale del proprietario. Nella parte inferiore dello schermo viene visualizzata una tastiera.
2. Inserire un termine di ricerca, ad esempio "cintura di sicurezza".
  - > A mano a mano che si inseriscono le lettere, vengono proposti diversi articoli e categorie.
3. Premere l'articolo o la categoria per aprirlo/a.

#### Relative informazioni

- Manuale del proprietario sul display centrale (p. 19)
- Tastiera sul display centrale (p. 127)
- Leggere il manuale del proprietario (p. 24)

## Manuale del proprietario su dispositivi mobili

Il manuale del proprietario è disponibile come app<sup>3</sup>, scaricabile da Apple App Store e Google Play. La app è sviluppata per smartphone e tablet.



Il manuale del proprietario può essere scaricato come app da Apple App Store e Google Play. Il codice QR qui accanto porta direttamente alla app. Se non dovesse funzionare, cercare "Volvo manual" su Apple App Store o Google Play.

La app contiene anche video e immagini degli esterni e degli interni dove le varie parti dell'automobile sono evidenziate sotto forma di hotspot che portano agli articoli corrispon-

denti. Il contenuto è ricercabile ed è facile navigare fra le varie sezioni.

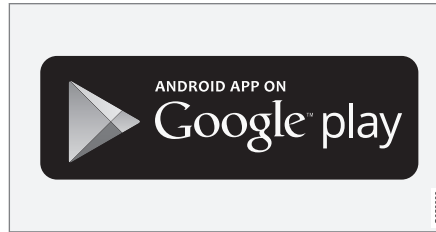

La app è disponibile sia su Apple App Store che su Google Play.

### Relative informazioni

- Leggere il manuale del proprietario (p. 24)

## Sito di supporto Volvo Cars

La homepage e il sito di supporto Volvo Cars presentano ulteriori informazioni sull'automobile.

### Supporto su Internet

Andare su <https://www.volvocars.com/intl/support> per visitare il sito. Il sito di supporto è disponibile per la maggior parte dei mercati.

Qui si può trovare supporto in merito, ad esempio, a funzioni e servizi connessi a Internet, Volvo On Call\*, navigatore\* e app. Video e istruzioni passo-passo spiegano le varie procedure, ad esempio la connessione dell'automobile a Internet tramite un telefono cellulare.

### Informazioni scaricabili

#### Mappe

Per le auto dotate di Sensus Navigation è possibile scaricare cartine dalla pagina di supporto.

#### Manuali del proprietario in formato PDF

I manuali del proprietario sono disponibili in formato PDF. Per scaricare il manuale desiderato, selezionare il modello di automobile e l'anno di modello.

<sup>3</sup> Per alcuni dispositivi mobili.

## « Contatti

Il sito di supporto presenta i dati per contattare il centro di assistenza clienti e il concessionario Volvo più vicino.

### Accedere alla pagina web Volvo Cars

Qui è possibile ricevere un Volvo ID personale e accedere a [www.volvocars.com](http://www.volvocars.com). Una volta effettuato il login si può ottenere una panoramica di assistenza, contratti, garanzie e altro. Nel sito ci sono anche informazioni su accessori e software specifici per il modello di automobile.

### Relative informazioni

- Volvo ID (p. 28)

## Leggere il manuale del proprietario

Per familiarizzare con la nuova automobile, leggere il manuale del proprietario prima di mettersi alla guida.

Il manuale del proprietario illustra le nuove funzionalità e spiega come gestire l'automobile in situazioni diverse nonché come utilizzare tutte le sue funzioni. Prestare particolare attenzione alle istruzioni di sicurezza contenute nel manuale del proprietario.

Il manuale del proprietario illustra tutte le funzioni, gli optional e gli accessori disponibili in una Volvo. Non fornisce alcuna garanzia in merito alla presenza di tutte le funzioni e gli optional sulle singole automobili. La terminologia potrebbe differire in parte da quella utilizzata sul materiale di vendita, marketing e pubblicitario.

Siamo impegnati in un lavoro di sviluppo continuo per migliorare i nostri prodotti. In seguito a queste modifiche, le informazioni, le descrizioni e le figure nel manuale del proprietario potrebbero non corrispondere all'equipaggiamento dell'automobile. Ci riserviamo il diritto di apportare modifiche senza preavviso.

Conservare il presente manuale nell'automobile per potere sempre cercare le informazioni necessarie sull'assistenza professionale in caso di problemi.

© Volvo Car Corporation

## Optional/Accessori

Oltre alla dotazione di serie, il manuale Uso e Manutenzione descrive gli optional (dotazione montata in fabbrica) e alcuni accessori (installabili successivamente).

Tutti i tipi di optional/accessori noti alla data di pubblicazione sono contrassegnati da un asterisco: \*.

La dotazione descritta nel manuale del proprietario non è disponibile su tutti i modelli, che sono equipaggiati in modo diverso in base alle esigenze dei vari mercati nonché alle norme e alle disposizioni nazionali o locali vigenti.

In caso di dubbi in merito a dotazione standard e optional/accessori, rivolgersi a un concessionario Volvo.

## Testi speciali

 **ATTENZIONE**

I messaggi di attenzione informano sul rischio di lesioni personali.

 **IMPORTANTE**

I messaggi di avvertimento informano sul rischio di danni a cose.

**i NOTA**

Le note forniscono consigli o suggerimenti che semplificano l'utilizzo di dispositivi particolari e funzioni.

**Etichette**

Sull'automobile sono applicate diverse etichette che riportano informazioni importanti in modo chiaro. Le etichette dell'automobile hanno un grado di importanza che va dall'avvertenza all'informazione.

**Pericolo di lesioni personali**

Simboli ISO neri su campo giallo, testo/figura bianchi su campo nero. Questo sistema si utilizza per richiamare l'attenzione su un pericolo che può causare lesioni gravi o mortali se l'avvertimento viene ignorato.

**Pericolo di danni a cose**

Simboli ISO bianchi e testo/figura bianchi su campo blu o nero. Questo sistema si utilizza per richiamare l'attenzione su un pericolo che può causare danni a cose se l'avvertimento viene ignorato.

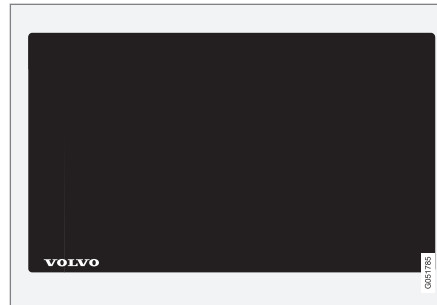
**Informazioni**

Simboli ISO bianchi e testo/figura bianchi su campo nero.

**i NOTA**

Le etichette illustrate nel manuale del proprietario non sono riproduzioni esatte di quelle presenti sull'automobile. Scopo del libretto è illustrarne indicativamente l'aspetto e la posizione sull'automobile. Le informazioni specifiche per il proprio modello sono riportate nelle etichette sull'automobile.

**Figure e video**

Talvolta le figure e i video utilizzati nel manuale del proprietario sono schematici e forniscono un quadro generale o un esempio di una determinata funzione. Figure e video possono differire dall'automobile in base a equipaggiamento e mercato.

**Relative informazioni**

- Manuale del proprietario sul display centrale (p. 19)
- Manuale del proprietario su dispositivi mobili (p. 23)
- Sito di supporto Volvo Cars (p. 23)

## **Libretto Uso e manutenzione e tutela dell'ambiente**

Il manuale del proprietario è stampato su carta proveniente da boschi controllati.

Il simbolo Forest Stewardship Council (FSC)<sup>®</sup> indica che la carta utilizzata per la pubblicazione del manuale del proprietario proviene da foreste certificate FSC<sup>®</sup> o da altre fonti controllate.

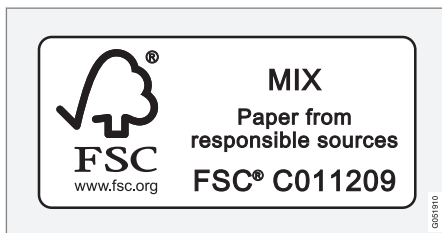

### **Relative informazioni**

- Drive-E - gioia di guida più pulita (p. 30)



LA VOSTRA VOLVO

## Volvo ID

Il Volvo ID è un ID personale che permette di accedere a una vasta gamma di servizi inserendo un unico nome utente e un'unica password.

### **i** NOTA

I servizi disponibili possono variare nel tempo nonché a seconda dell'equipaggiamento e del mercato.

Esempi di servizi:

- App Volvo On Call\* - controllare l'automobile dal proprio telefono. Ad esempio, il sistema può controllare il livello di carburante, indicare la stazione di servizio più vicina e bloccare l'automobile a distanza.
- Send to Car - inviare indirizzi dai servizi mappe online direttamente all'automobile.
- Prenotare assistenza e riparazione - Registrando il riparatore/concessionario su volvocars.com, è possibile prenotare tagliandi e interventi in officina direttamente dall'automobile.

### **i** NOTA

Quando si modificano un nome utente/una password per un servizio (ad esempio Volvo On Call), questi sono modificati automaticamente anche per altri servizi.

È possibile creare un Volvo ID tramite l'automobile, volvocars.com o la app Volvo On Call<sup>1</sup>.

Registrando un Volvo ID nell'automobile è possibile accedere a più servizi. È possibile utilizzare più Volvo ID nella stessa automobile nonché collegare più automobili allo stesso Volvo ID.

### Relative informazioni

- Creare e registrare un Volvo ID (p. 28)
- Prenotare assistenza e riparazione (p. 637)

## Creare e registrare un Volvo ID

È possibile creare un Volvo ID in diversi modi. Se si crea il Volvo ID su volvocars.com o con la app Volvo On Call<sup>2</sup>, è necessario anche registrare il Volvo ID nell'automobile per utilizzare i vari servizi Volvo ID.

### Creazione di un Volvo ID con la app Volvo ID

1. Scaricare la app Volvo ID da **Centro di download** nella videata app sul display centrale.
2. Avviare la app e registrare il proprio indirizzo di posta elettronica.
3. Seguire le istruzioni contenute nell'e-mail inviata automaticamente all'indirizzo di posta elettronica indicato.
  - > È creato un Volvo ID, automaticamente registrato nell'automobile. Ora si possono utilizzare i servizi Volvo ID.

<sup>1</sup> Per le automobili dotate di Volvo On Call\*.

<sup>2</sup> Solo alcuni mercati.

### Creazione di un Volvo ID sul sito Volvo Cars

1. Visitare [www.volvocars.com](http://www.volvocars.com) ed accedere a<sup>3</sup> con l'icona in alto a destra. Selezionare crea Volvo ID.
2. Inserire il proprio indirizzo di posta elettronica.
3. Seguire le istruzioni contenute nell'e-mail inviata automaticamente all'indirizzo di posta elettronica indicato.
  - > È creato un Volvo ID. Vedere di seguito la procedura di registrazione dell'ID nell'automobile.

### Creazione di un Volvo ID con la app Volvo On Call<sup>4</sup>

1. Scaricare l'ultima versione della app Volvo On Call nel telefono<sup>5</sup>.
2. Scegliere di creare un Volvo ID.
3. Si apre la pagina web per creare il Volvo ID. Compilare le informazioni richieste.
4. Spuntare la casella per accettare le condizioni.
5. Premere il pulsante per creare il proprio Volvo ID.

<sup>3</sup> Disponibile in alcuni mercati.

<sup>4</sup> Automobili con Volvo On Call\*.

<sup>5</sup> Disponibile ad esempio su Apple App Store o Google Play.

6. Viene inviato un messaggio e-mail all'indirizzo indicato. Cliccare il link nel messaggio di posta elettronica per attivare Volvo ID.
  - > Ora il proprio Volvo ID è pronto per essere usato.

### Registrazione del proprio Volvo ID nell'automobile

Se il Volvo ID è stato creato via web oppure tramite la app Volvo On Call, registrarlo nell'automobile come segue:

1. Se non è ancora stato fatto, scaricare la app Volvo ID da **Centro di download** nella videata app sul display centrale.

#### **NOTA**

Per scaricare le app, l'automobile deve essere connessa a Internet.

2. Avviare la app e inserire il proprio Volvo ID/indirizzo di posta elettronica.
3. Seguire le istruzioni contenute nell'e-mail inviata automaticamente all'indirizzo di posta elettronica associato al Volvo ID.
  - > Ora il Volvo ID è registrato nell'automobile. Ora si possono utilizzare i servizi Volvo ID.

### Relative informazioni

- Volvo ID (p. 28)
- Download delle app (p. 531)
- Gestione degli aggiornamenti di sistema tramite Download Center (p. 635)
- Automobile connessa a Internet\* (p. 565)

## Drive-E - gioia di guida più pulita

Volvo Car Corporation sviluppa continuamente soluzioni e prodotti più sicuri ed efficienti per ridurre l'impatto ambientale.



La tutela dell'ambiente è uno dei valori chiave che permeano tutte le attività di Volvo Cars. Il lavoro ambientale parte dall'intero ciclo di vita dell'automobile e tiene conto del suo impatto ambientale, dalla progettazione alla rottamazione e al riutilizzo dei componenti. Volvo applica il principio base secondo il quale ogni nuovo prodotto sviluppato deve avere un impatto ambientale inferiore a quello del prodotto sostituito.

Uno dei risultati del lavoro ambientale Volvo è lo sviluppo delle catene cinematiche più effi-

cienti e meno inquinanti denominate Drive-E. Volvo tiene a cuore anche l'ambiente personale - grazie al climatizzatore, l'aria all'interno di una Volvo può essere più pulita dell'aria esterna.

La vostra Volvo soddisfa severi requisiti internazionali. Tutte le unità produttive Volvo devono essere dotate di certificazione ambientale a norma ISO 14001, a riprova dell'impegno sistematico profuso in tutti i rami dell'attività a favore di miglioramenti continui e riduzione dell'impatto ambientale. La certificazione ISO attesta inoltre il rispetto di leggi e

norme vigenti per la tutela dell'ambiente. Volvo esige il rispetto di queste norme anche da parte dei propri partner commerciali.

### Consumo di carburante

Poiché buona parte dell'impatto ambientale totale di un'automobile è generata dal suo utilizzo, il lavoro ambientale di Volvo è concentrato sulla riduzione del consumo di carburante nonché delle emissioni di anidride carbonica e di altre sostanze inquinanti. Le automobili Volvo sono caratterizzate da consumi di carburante altamente concorrenziali nelle

rispettive classi. Minore è il consumo di carburante, minori sono le emissioni di anidride carbonica, gas che contribuisce all'effetto serra.

### **Contributo per un ambiente migliore**

Un'automobile ad alta efficienza energetica e basso consumo non solo contribuisce a ridurre l'impatto ambientale, ma permette anche al proprietario di contenere i costi. Il conducente può facilmente ridurre il consumo di carburante, risparmiando denaro e contribuendo a un ambiente migliore. Ecco alcuni consigli:

- Pianificare per una velocità media efficace. Le velocità superiori a circa 80 km/h (circa 50 mph) e inferiori a 50 km/h (circa 30 mph) comportano un maggiore consumo energetico.
- Rispettare gli intervalli di assistenza e manutenzione dell'automobile raccomandati nel Libretto di Assistenza e Garanzia.
- Evitare di far funzionare il motore al minimo - spegnerlo durante le soste prolungate in coda. Attenersi alle direttive nazionali.
- Programmare il percorso - tante soste superflue e una velocità irregolare contribuiscono ad aumentare il consumo di carburante.
- Utilizzando il preconditionamento, è possibile aumentare l'autonomia della batteria ibrida e si riduce il consumo energetico durante la guida.

Smaltire eventuali materiali di scarto potenzialmente inquinanti, ad esempio le batterie e l'olio, nel rispetto dell'ambiente. Consultare un riparatore in caso di dubbi in merito allo smaltimento dei materiali di scarto. Si raccomanda un riparatore autorizzato Volvo.

### **Efficiente depurazione dei gas**

La Vostra Volvo è costruita in base al concetto "Pulita dentro e fuori" – un concetto che comprende un ambiente pulito all'interno dell'abitacolo e una depurazione dei gas di scarico altamente efficiente. In molti casi, le emissioni di gas di scarico registrano valori nettamente inferiori a quelli prescritti dalla normativa vigente.

### **Depurazione dell'aria nell'abitacolo**

Un filtro dell'aria contribuisce a prevenire che polvere e polline entrino nell'abitacolo attraverso la presa dell'aria.

Il sistema di qualità dell'aria, Interior Air Quality System (IAQS)\* assicura che l'aria in entrata sia più pulita di quella all'esterno in un ambiente trafficato.

Il sistema depura l'aria nell'abitacolo eliminando impurità quali particolato, idrocarburi, ossidi di azoto e ozono troposferico. Se l'aria esterna è inquinata, si chiude l'entrata dell'aria e si attiva la funzione di ricircolo. Questo può verificarsi ad esempio in situazioni di traffico intenso, in coda o nelle gallerie.

Il sistema IAQS fa parte del Clean Zone Interior Package (CZIP)\*, che comprende anche una funzione che comporta l'avviamento della ventola allo sbloccaggio dell'automobile con la chiave telecomando.

### **Interni**

Il materiale utilizzato per gli interni della vostra Volvo è stato selezionato con cura e testato per essere confortevole e piacevole. Alcuni particolari, ad esempio le cuciture del volante, sono realizzati a mano. Gli interni sono stati controllati per assicurare che, in condizioni di calore e luminosità intensi, non siano emessi odori pungenti o sostanze che potrebbero causare disturbi.

### **I riparatori autorizzati Volvo e la tutela dell'ambiente**

Una manutenzione regolare consente di creare le condizioni per la massima durata dell'automobile e un consumo di carburante inferiore, contribuendo anche a un ambiente più pulito. Affidandovi ai riparatori autorizzati Volvo per la riparazione e la manutenzione, la vostra Volvo sarà inserita nei nostri sistemi. Volvo applica rigidi requisiti in materia di progettazione delle officine, per prevenire le perdite e le emissioni nell'ambiente. Il personale qualificato dei nostri riparatori dispone delle conoscenze e dei mezzi per garantire la massima tutela dell'ambiente.



## ◀ Riciclaggio

Poiché Volvo applica la prospettiva del ciclo di vita, è importante che i componenti dell'automobile siano riutilizzati in modo corretto dal punto di vista ambientale. L'automobile è quasi interamente riciclabile. Per questo, invitiamo l'ultimo proprietario a rivolgersi a un concessionario, che lo rimanderà a un impianto di riciclaggio approvato/autorizzato.

### Relative informazioni

- Consumo di carburante ed emissioni di CO<sub>2</sub> (p. 712)
- Guida economica (p. 494)
- Attivazione e disattivazione del preconditionamento (p. 233)
- Libretto Uso e manutenzione e tutela dell'ambiente (p. 26)
- Qualità dell'aria (p. 211)

## IntelliSafe - supporto al conducente e sicurezza

IntelliSafe è la filosofia di Volvo Cars in materia di sicurezza dell'automobile. IntelliSafe comprende diversi sistemi<sup>6</sup> che contribuiscono a rendere il viaggio più sicuro, prevenire gli incidenti e proteggere passeggeri e altri utenti della strada.

### ATTENZIONE

Le funzioni rappresentano degli ausili alla guida. Non sono in grado di gestire tutte le situazioni in qualsiasi condizione.

La responsabilità di una guida sicura, nel rispetto delle leggi e del codice della strada vigenti, spetta sempre al conducente.

### Supporto

Per aiutare il conducente a guidare l'automobile in modo più sicuro, IntelliSafe presenta le seguenti funzioni.

- Abbaglianti automatici
- Rilevamento galleria
- Pilot Assist
- Cross Traffic Alert\*
- Blind Spot Information\*
- Assistenza al parcheggio\*
- Assistenza al parcheggio attiva\*

- Telecamera di assistenza al parcheggio\*
- Indicazioni sui segnali stradali\*
- Controllo della stabilità elettronico
- Roll Stability Control
- Limitatore di velocità\*
- Regolatore elettronico della velocità
- Regolatore elettronico della velocità adattivo\*
- Rear Collision Warning
- Driver Alert Control
- Trazione integrale<sup>7</sup>

### Prevenzione

Per aiutare il conducente a prevenire gli incidenti, IntelliSafe presenta le seguenti funzioni.

- City Safety
- Avviso distanza\*
- Mantenimento corsia attivo
- **Assistenza anticollisionsi**

### Protezione

Per proteggere il conducente e i passeggeri in determinate situazioni in caso di incidente, IntelliSafe presenta le seguenti funzioni che interagiscono fra loro.

- Whiplash Protection System
- Pedestrian Protection System
- Cinture di sicurezza con pretensionatori
- Airbag

### NOTA

Leggere le sezioni separate sui singoli sistemi per comprendere appieno le funzioni e gli avvertimenti importanti.

### Relative informazioni

- Abbaglianti automatici (p. 158)
- Sicurezza (p. 44)
- Sistema di supporto al conducente (p. 298)

<sup>6</sup> Alcuni sistemi sono di serie mentre altri sono opzionali. Questo può variare a seconda di mercato, anno di modello e modello di automobile.

<sup>7</sup> All Wheel Drive

## **Sensus - connessione e intrattenimento**

Sensus permette di utilizzare diversi tipi di app e trasformare l'automobile in un hotspot Wi-Fi.

### **Che cosa è Sensus**



Sensus offre un'interfaccia intelligente e la connessione al mondo digitale. Una struttura di navigazione intuitiva che consente di ottenere supporto rilevante, informazioni ed intrattenimento quando ciò è necessario e possibile, senza distrarre il conducente.

Sensus comprende tutte le soluzioni integrate nell'automobile per quanto riguarda intrattenimento, connettività, navigazione\* e interfaccia utente fra conducente e automobile. È Sensus a rendere possibile la comunicazione fra voi, l'automobile e il mondo che vi circonda.

## **Informazioni al momento giusto e al posto giusto**

I vari display nell'auto sono in grado di fornire informazioni nelle giuste circostanze. Le informazioni sono visualizzate in vari punti, a seconda del grado di priorità che il conducente dovrebbe assegnare ad esse.



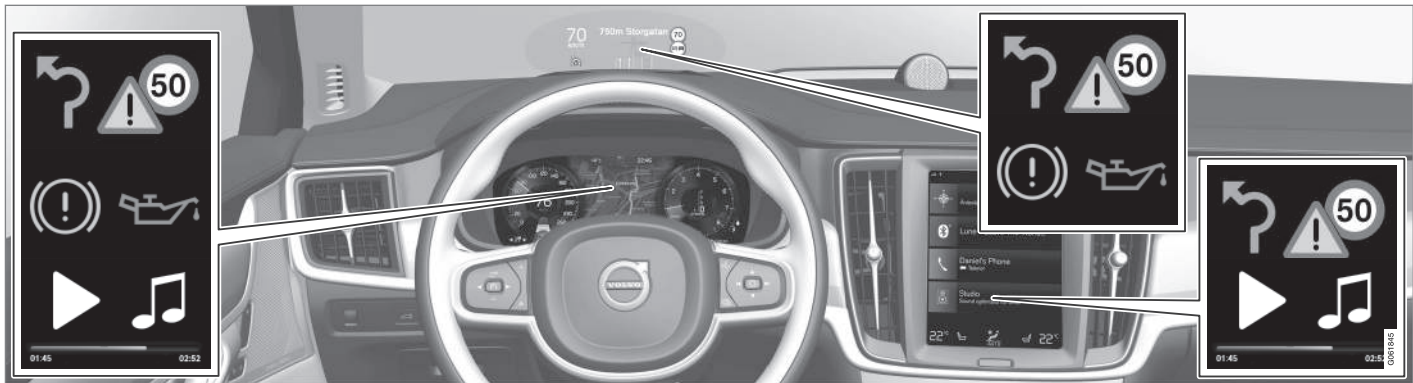

I vari tipi di informazioni sono visualizzati sui diversi display in base alla loro priorità.

### Head-Up Display\*

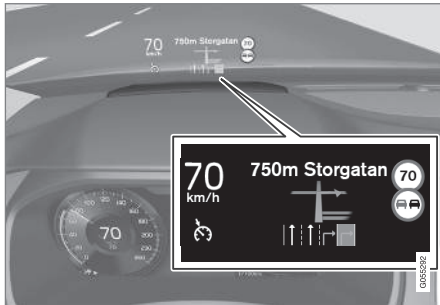

L'Head-Up Display visualizza informazioni selezionate alle quali il conducente dovrebbe reagire al più presto. Ad esempio, avvisi sul

traffico, informazioni su velocità e navigazione\*. Sull'Head-Up Display sono visualizzate anche informazioni relative alla segnaletica stradale e le telefonate in arrivo. L'Head-Up Display è gestito con la pulsantiera al volante di destra e dal display centrale.

### Display del conducente



Il display del conducente visualizza informazioni ad esempio su velocità, chiamate in



- ◀◀ arrivo oppure sul brano in riproduzione. È gestito con le due pulsantiere al volante.

### Display centrale



Molte delle funzioni principali dell'auto sono gestite dal display centrale, un touch screen, cioè uno schermo che reagisce al tatto. Il numero di pulsanti e comandi fisici nell'auto è pertanto ridotto al minimo. Lo schermo può essere gestito anche se si indossano guanti.

Da qui si controllano, ad esempio, climatizzatore, impianto di intrattenimento e posizione dei sedili\*. Le informazioni visualizzate nel display centrale possono essere gestite dal conducente o, se del caso, dagli altri passeggeri.

### Sistema di comando vocale



Il sistema di comando vocale può essere usato senza che il conducente tolga le mani dal volante. Il sistema è in grado di comprendere la parlata naturale. Si può utilizzare il comando vocale, ad esempio,

per riprodurre un brano, telefonare, alzare il riscaldamento o leggere un messaggio.

### Relative informazioni

- Head-Up Display\* (p. 144)
- Display del conducente (p. 84)
- Panoramica del display centrale (p. 110)
- Comandi vocali (p. 148)
- Automobile connessa a Internet\* (p. 565)
- Condivisione di Internet dall'automobile tramite hotspot Wi-Fi (p. 569)

## Aggiornamenti del software

Sviluppiamo continuamente gli impianti delle nostre automobili e i nostri servizi per offrire ai clienti Volvo la migliore esperienza possibile.

Presso i concessionari autorizzati Volvo, in occasione dei tagliandi di assistenza, si può aggiornare il software della vostra Volvo all'ultima versione disponibile. L'ultimo aggiornamento software permette di accedere ai miglioramenti disponibili, compresi quelli apportati con gli aggiornamenti software precedenti.

Per maggiori informazioni sugli aggiornamenti disponibili e risposte alle domande più frequenti, visitare il sito <https://www.volvocars.com/intl/support>.

### NOTA

La funzionalità dopo l'aggiornamento può variare a seconda di mercato, modello, anno di modello e optional.

## Relative informazioni

- Sensus - connessione e intrattenimento (p. 34)
- Gestione degli aggiornamenti di sistema tramite Download Center (p. 635)

## Registrazione dei dati

Come parte del lavoro per la sicurezza e la qualità Volvo, sono registrate alcune informazioni relative all'utilizzo, alla funzionalità ed alla dotazione supplementare dell'auto.

I veicoli dotati di VCM High<sup>8</sup> possono raccogliere dati su varie funzioni del veicolo, fra cui quelle di sicurezza. I dati sono raccolti per finalità di sviluppo dei prodotti, controllo della qualità, aumento della sicurezza, miglioramento e monitoraggio della qualità e delle funzioni di sicurezza del veicolo. I dati sono raccolti anche per adempiere agli obblighi di garanzia di Volvo Personvagnar e soddisfare i requisiti di legge relativi alle emissioni di scarico del motore.

### **NOTA**

Contestualmente alla raccolta dei dati, Volvo può utilizzare una piccola parte del traffico dati del veicolo, fino a 10 MB/mese.

Questa automobile è dotata di "Event Data Recorder" (EDR). Lo scopo principale di questo sistema è rilevare e registrare dati, qualora si verifici o si sfiori un incidente (ad esempio se intervengono gli airbag o in caso di collisione con uno spartitraffico o simile). I dati sono rilevati allo scopo di aumentare la com-

preensione delle modalità di intervento dei sistemi dell'automobile in situazioni di vario tipo. L'EDR è progettato per registrare i dati relativi alla dinamica dell'automobile e ai sistemi di sicurezza per un determinato periodo di tempo, in genere max 30 secondi.

L'EDR di questa automobile è progettato per registrare, qualora si verifichi o si sfiori un incidente:

- come sono intervenuti i vari sistemi dell'automobile;
- se le cinture di sicurezza del conducente e del passeggero erano tese/allacciate;
- utilizzo del pedale dell'acceleratore o del freno da parte del conducente;
- a quale velocità procedeva l'automobile.

Queste informazioni possono migliorare la comprensione delle circostanze al momento dell'incidente e dell'insorgenza dei danni. I dati sono registrati dall'EDR solamente in caso di incidente non banale; l'EDR non registra dati in condizioni di guida normali. Il sistema non registra nemmeno chi era alla guida dell'automobile o la posizione geografica in cui è avvenuto o si è sfiorato l'incidente. Terzi, fra cui la Polizia, potrebbero invece servirsi dei dati registrati assieme al tipo di informazioni di identificazione personale normalmente raccolti a seguito di un incidente. Per l'interpretazione

<sup>8</sup> Vehicle Connectivity Module

dei dati registrati occorrono un'attrezzatura speciale e l'accesso all'automobile oppure all'EDR.

Oltre all'EDR, l'automobile dispone di una serie di computer che ne controllano e monitorano costantemente il funzionamento. Possono registrare dati nelle normali condizioni di guida, ma soprattutto se rilevano un difetto relativo a funzionamento e funzionalità dell'automobile oppure all'attivazione delle funzioni di supporto al conducente attive dell'automobile (ad esempio City Safety e funzione di frenata automatica).

Parte dei dati registrati è necessaria affinché il tecnico possa diagnosticare ed eliminare eventuali difetti dell'automobile in occasione di assistenza e manutenzione. Inoltre, Volvo necessita delle informazioni registrate per soddisfare norme di legge o autorità. Le informazioni registrate restano memorizzate nei computer dell'automobile finché non viene sottoposta ad assistenza o riparazione.

Oltre a quanto sopra, le informazioni registrate possono essere utilizzate in forma aggregata, nel quadro dei progetti di ricerca e sviluppo dei prodotti, allo scopo di migliorare costantemente la sicurezza e la qualità delle Volvo.

Volvo non divulgherà le suddette informazioni a terzi senza il consenso del proprietario dell'automobile. Le leggi e i regolamenti nazionali potrebbero imporre a Volvo di fornire le infor-

mazioni ad autorità, fra cui la Polizia, che hanno giuridicamente diritto a raccoglierle. Per leggere e interpretare le informazioni registrate sono necessarie le attrezzature tecniche speciali disponibili presso Volvo e i riparatori autorizzati Volvo. Volvo è responsabile della conservazione e gestione corretta e conforme alle disposizioni di legge delle informazioni che riceve in occasione di assistenza e manutenzione. Per maggiori informazioni, rivolgersi a un concessionario Volvo.

### **Condizioni per i servizi**

Volvo offre servizi volti ad aumentare la sicurezza e il comfort.

Questi servizi spaziano dal soccorso in caso di emergenza a navigazione e vari servizi di intrattenimento.

Prima di utilizzare i servizi è importante leggere le informazioni di supporto sui requisiti per i servizi su [www.volvocars.com](http://www.volvocars.com).

### **Relative informazioni**

- Politica della privacy per i clienti (p. 39)

## Politica della privacy per i clienti

Volvo rispetta e promuove l'integrità personale di tutti i visitatori delle nostre pagine web.

Questa politica riguarda il trattamento di dati utente e dati personali. Il nostro obiettivo è fornire ai clienti attuali, precedenti e potenziali una comprensione generale dei seguenti punti:

- Le circostanze in cui raccogliamo e trattiamo i dati personali.
- I tipi di dati personali che raccogliamo.
- I motivi per cui raccogliamo i dati personali.
- Come gestiamo i dati personali.

Per maggiori informazioni sulla politica, ricercare le informazioni di supporto su [www.volvocars.com](http://www.volvocars.com).

## Relative informazioni

- Condizioni di utilizzo e condivisione dati (p. 572)
- Condizioni per i servizi (p. 38)
- Registrazione dei dati (p. 37)

## Informazioni importanti su accessori ed equipaggiamento supplementare

Il collegamento e l'installazione errata di accessori e dotazione supplementare possono compromettere il funzionamento dei sistemi elettronici dell'automobile.

Volvo raccomanda vivamente ai proprietari di installare esclusivamente accessori originali approvati da Volvo, affidando l'installazione a un meccanico Volvo addestrato e qualificato. Alcuni accessori funzionano solo quando il software relativo viene programmato nei sistemi informatici dell'automobile.

La dotazione descritta nel manuale del proprietario non è disponibile su tutti i modelli, che sono equipaggiati in modo diverso in base alle esigenze dei vari mercati nonché alle norme e alle disposizioni nazionali o locali vigenti.

L'equipaggiamento optional o accessoriale descritto nel presente manuale è marcato con un asterisco. In caso di dubbi in merito a dotazione standard e optional/accessori, rivolgersi a un concessionario Volvo.

## ATTENZIONE

La responsabilità di un uso sicuro dell'auto, nel rispetto delle leggi e delle norme vigenti, ricade sempre sul conducente.

È anche importante che l'auto riceva manutenzione e assistenza ai sensi delle raccomandazioni Volvo, delle informazioni per il proprietario e delle istruzioni nel Libretto di Assistenza e Garanzia.

In caso di scostamento fra le informazioni e quelle contenute nel manuale del proprietario stampato, privilegiare le informazioni stampate.

## Relative informazioni

- Installazione di accessori (p. 40)
- Collegamento di attrezzature alla presa diagnostica dell'automobile (p. 40)
- Leggere il manuale del proprietario (p. 24)

## Installazione di accessori

Volvo raccomanda vivamente ai proprietari di installare esclusivamente accessori originali approvati da Volvo, affidando l'installazione a un meccanico Volvo addestrato e qualificato. Alcuni accessori funzionano solo quando il software relativo viene programmato nei sistemi informatici dell'automobile.

- Gli accessori originali Volvo sono collaudati per garantire il corretto funzionamento in coordinazione con i sistemi dell'auto per prestazioni, sicurezza e controllo delle emissioni. Inoltre, un tecnico di assistenza Volvo addestrato e qualifica sa dove gli accessori possono essere e non possono essere installati in modo sicuro nella propria Volvo. È opportuno consigliarsi sempre con un tecnico Volvo addestrato e qualificato prima di installare qualsiasi accessorio nella propria auto o su di essa.
- Gli accessori non approvati da Volvo sono eventualmente non specificamente testati per l'adattamento alla propria auto.
- Alcuni dei sistemi per prestazioni e sicurezza dell'auto possono essere influenzati negativamente se si installano accessori non testati dalla Volvo, o se gli accessori sono installati da installatori senza conoscenze approfondite dell'auto.
- I danni causati da accessori installati in modo non approvato o errato potrebbero

non essere coperti dalla garanzia delle nuove auto. Maggiori informazioni sulla garanzia sono fornite nel libretto di assistenza e garanzia. Volvo declina qualsiasi responsabilità per incidenti mortali, lesioni personali o spese derivanti dall'installazione di accessori non originali.

## Relative informazioni

- Informazioni importanti su accessori ed equipaggiamento supplementare (p. 39)

## Collegamento di attrezzature alla presa diagnostica dell'automobile

Il collegamento e l'installazione errati di software o strumento diagnostico possono compromettere il funzionamento dei sistemi elettronici dell'automobile.

Volvo raccomanda vivamente ai proprietari di installare esclusivamente accessori originali approvati da Volvo, affidando l'installazione a un meccanico Volvo addestrato e qualificato. Alcuni accessori funzionano solo quando il software relativo viene programmato nei sistemi informatici dell'automobile.

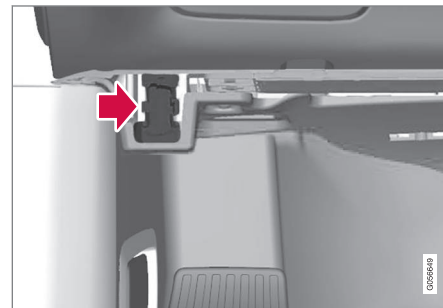

La presa diagnostica (presa On-board Diagnostic, OBDII) sotto il cruscotto sul lato conducente.

**i NOTA**

Volvo Cars declina ogni responsabilità per danni a seguito del collegamento di dispositivi non autorizzati alla presa On-board Diagnostic (OBDII). Questa presa dovrebbe essere usata solo da tecnici di assistenza Volvo addestrati e qualificati.

**Relative informazioni**

- Informazioni importanti su accessori ed equipaggiamento supplementare (p. 39)

**Visualizzazione del numero di serie dell'automobile**

Quando si contatta un concessionario Volvo, ad esempio per l'abbonamento Volvo On Call, è necessario indicare il numero di serie dell'automobile (VIN<sup>9</sup>).

1. Premere **Impostazioni** nella videata superiore sul display centrale.
2. Selezionare quindi **Sistema → Informazioni di sistema → Numero identificazione veicolo**.
  - > Viene visualizzato il numero di serie dell'automobile.

Altri modi per trovare il VIN:

- alla prima pagina del Libretto di Assistenza e Garanzia
- sulla carta di circolazione dell'automobile
- guardando il cruscotto attraverso il parabrezza dell'automobile.



Il VIN è riportato negli stessi punti in tutti i modelli.

<sup>9</sup> Vehicle Identification Number

## Distrazione del conducente

Il conducente è responsabile di fare tutto il possibile per garantire la propria sicurezza e quella dei passeggeri dell'auto e degli altri utenti della strada. Nell'ambito di tale responsabilità, deve evitare di distrarsi svolgendo attività diverse da quelle strettamente legate alla guida.

La vostra nuova Volvo è, o può essere, equipaggiata con sofisticati sistemi di intrattenimento e comunicazione. Può trattarsi di cellulari con vivavoce, sistemi di navigazione e impianti audio con molte funzioni. A questi vanno aggiunti eventuali dispositivi elettronici portatili che ognuno potrebbe avere con sé per la propria comodità. Se usati correttamente e in sicurezza, questi apparecchi possono arricchire l'esperienza di guida. Ma se usati in modo inappropriato possono essere motivo di distrazione per il conducente.

Per tutti i suddetti sistemi desideriamo dare il seguente avvertimento, a dimostrazione di quanto a cuore Volvo tenga la sicurezza dei propri clienti. Non usare mai questi dispositivi né le funzioni dell'auto distraendosi da proprio dovere di guidare in modo sicuro. Le distrazioni possono essere causa di gravi incidenti. Oltre a questo avvertimento generale, vogliamo fornire il seguente consiglio in merito ad alcune nuove funzioni che potrebbero essere disponibili nell'automobile:

### ATTENZIONE

- Non usare mai un cellulare tenuto in mano durante la guida. In alcuni paesi è vietato l'uso del cellulare da parte del conducente quando l'auto è in movimento.
- Se l'auto è equipaggiata di un sistema di navigazione, l'impostazione dell'itinerario e le modifiche di esso sono consentite solo ad auto parcheggiata.
- Non programmare mai l'impianto audio mentre l'auto è in movimento. Programmare le preselezioni dell'autoradio quando l'auto è parcheggiata ed usare le preselezioni programmate per poter usare la radio rapidamente e facilmente.
- Non usare mai computer portatili o palmari quando l'auto è in movimento.

### Relative informazioni

- Audio, media e Internet (p. 528)



SICUREZZA

## Sicurezza

L'auto è equipaggiata di diversi sistemi di sicurezza che interagiscono per proteggere il conducente ed i passeggeri dell'auto in caso di incidente.

L'automobile è dotata di una serie di sensori che, in caso di incidente, reagiscono attivando diversi sistemi di sicurezza, ad esempio vari tipi di airbag e pretensionatori delle cinture di sicurezza. Per offrire la protezione prevista, i sistemi reagiscono in modo diverso in base alla dinamica dell'incidente, ad esempio collisioni a varie angolazioni, ribaltamento o uscita di strada.

Sono disponibili anche sistemi di sicurezza meccanici quali il Whiplash Protection System. Inoltre, l'automobile è progettata affinché buona parte della forza di collisione sia distribuita alle traverse, ai montanti, al pavimento, al tetto e ad altre parti della carrozzeria.

A seguito di un incidente, se la collisione è tale da danneggiare funzioni importanti dell'automobile, può attivarsi il modo sicurezza dell'automobile.

## Simbolo di allarme sul display del conducente



Il simbolo di allarme sul display del conducente si accende quando si porta il quadro dell'automobile in posizione II e si spegne dopo circa 6 secondi, se il sistema di sicurezza dell'automobile non presenta anomalie.

### ATTENZIONE

Se il simbolo di avvertimento rimane acceso o si accende durante la marcia e il messaggio **Airbag SRS Assistenza urgente. Recarsi in officina** appare sul display del conducente, una parte di uno dei sistemi di sicurezza non funziona correttamente. Volvo raccomanda di rivolgersi a un riparatore autorizzato Volvo al più presto.

### ATTENZIONE

Non cercare mai di modificare o riparare di propria mano i vari sistemi di sicurezza dell'auto. Interventi errati in uno dei sistemi possono causare anomalie e gravi lesioni personali. Volvo raccomanda di rivolgersi a un riparatore autorizzato Volvo.



Se è difettoso il simbolo di allarme della funzione interessata, si accende il simbolo di allarme generale e il display del conducente visualizza il messaggio corrispondente.

## Relative informazioni

- Sicurezza in gravidanza (p. 45)
- Cinture di sicurezza (p. 48)
- Airbag (p. 53)
- Whiplash Protection System (p. 45)
- Pedestrian Protection System (p. 47)
- Modo sicurezza (p. 60)
- Sicurezza dei bambini (p. 61)

## Sicurezza in gravidanza

È importante che la cintura di sicurezza sia utilizzata correttamente durante la gravidanza e che le conducenti incinte adattino la posizione di seduta.

### Cintura di sicurezza

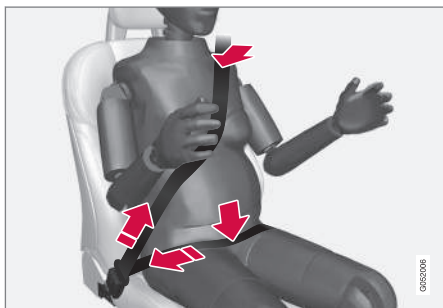

La cintura di sicurezza deve essere aderente alla spalla, con la sezione diagonale tra i seni e a lato del ventre.

La sezione lombare della cintura di sicurezza deve aderire al lato delle cosce, più bassa possibile al di sotto del ventre – non deve mai essere lasciata scivolare verso l'alto. La cintura di sicurezza deve aderire al corpo senza gioco superfluo. Controllare inoltre che non si sia attorcigliata.

### Regolazione del sedile

Man mano che la gravidanza procede, la conducente deve regolare il sedile e il volante in modo da avere il pieno controllo dell'automobile (i pedali e il volante devono essere facilmente accessibili). È necessario tuttavia tenere la massima distanza possibile tra il ventre e il volante.

### Relative informazioni

- Sicurezza (p. 44)
- Cinture di sicurezza (p. 48)
- Sedile anteriore manuale (p. 190)
- Sedile anteriore elettrocomandato\* (p. 191)

## Whiplash Protection System

Whiplash Protection System (WHIPS) è una protezione che riduce il rischio di colpi di frusta. Il sistema comprende uno schienale e un cuscino capaci di assorbire energia e un poggiatesta speciale sui sedili anteriori.

Il sistema WHIPS viene attivato in caso di tamponamento, secondo l'angolo di collisione, la velocità e le caratteristiche dell'automobile che entra in collisione.

Quando il sistema WHIPS si attiva, gli schienali anteriori si spostano all'indietro ed il cuscino di seduta si abbassa per modificare la posizione di seduta del conducente e del passeggero. Il movimento aiuta ad assorbire una parte delle forze che possono causare i colpi di frusta.

### **ATTENZIONE**

Il sistema WHIPS è complementare alla cintura di sicurezza. Usare sempre la cintura di sicurezza.





### **⚠ ATTENZIONE**

Non cercare mai di modificare o riparare il sedile o WHIPS da soli. Volvo raccomanda di rivolgersi a un riparatore autorizzato Volvo.

Se i sedili anteriori sono stati sottoposti a un forte carico, ad esempio in caso di collisione, sostituire gli interi sedili. Potrebbero essere state compromesse le caratteristiche di protezione dei sedili anche se non presentano danni apparenti.

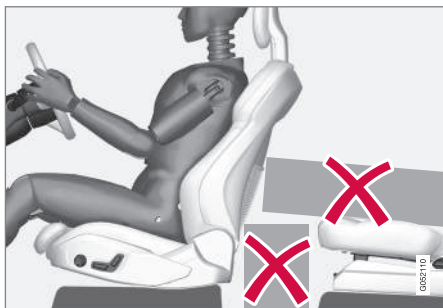

Non sistemare sul pavimento dietro o sotto i sedili anteriori o nel sedile posteriore alcun oggetto che possa compromettere la funzionalità del WHIPS.

### **⚠ ATTENZIONE**

Non collocare scatole e oggetti simili fra il cuscino del sedile posteriore e lo schienale anteriore.

Se uno schienale del sedile posteriore è abbattuto, l'eventuale carico dovrà essere assicurato per evitare che esso possa essere scagliato in avanti contro lo schienale del sedile anteriore in un'eventuale collisione.

### **⚠ ATTENZIONE**

Se uno schienale del sedile posteriore è ripiegato o se è usata una protezione per bambini rivolta all'indietro nel sedile posteriore, il corrispondente sedile anteriore deve essere spostato avanti affinché non ci sia contatto con lo schienale ripiegato o con la protezione per bambini.

### **Regolazione del sedile**

Affinché il WHIPS fornisca la protezione prevista, conducente e passeggero devono effettuare la corretta regolazione del sedile e accertarsi che il funzionamento del sistema non sia inibito.

Effettuare la regolazione del sedile anteriore corretta prima di mettersi in marcia.

Conducente e passeggero dovrebbero sedersi al centro dei rispettivi sedili, con la minima distanza possibile fra testa e poggiatesta.

### **WHIPS e protezione per bambini**

Le caratteristiche di protezione di seggiolino per bambini o cuscino di rialzo non sono influenzate negativamente dal WHIPS.

### **Relative informazioni**

- Sicurezza (p. 44)
- Sedile anteriore manuale (p. 190)
- Sedile anteriore elettrocomandato\* (p. 191)
- Rear Collision Warning\* (p. 383)

## Pedestrian Protection System

Pedestrian Protection System (PPS) contribuisce a ridurre la gravità delle lesioni al pedone in alcune situazioni di collisione frontale con l'automobile.

In alcune situazioni di collisione frontale con un pedone, i sensori sul lato anteriore dell'automobile rilevano l'impatto e il sistema si attiva.

All'attivazione del PPS, si verifica quanto segue:

- La parte posteriore del cofano si solleva.
- Un allarme automatico viene inviato tramite Volvo On Call\*.

I sensori sono attivi a velocità di circa 25-50 km/h (15-30 mph).

I sensori sono progettati per rilevare la collisione con un oggetto che presenta proprietà simili alle gambe di un uomo.

### **NOTA**

Eventuali oggetti sulla strada possono fornire ai sensori un segnale interpretato come la collisione con un pedone. In caso di collisione con un oggetto di questo tipo, il sistema potrebbe attivarsi.

### **ATTENZIONE**

Non montare accessori o modificare componenti sul lato anteriore dell'automobile. Interventi non autorizzati sul lato anteriore dell'automobile possono provocare anomalie del sistema e comportare gravi lesioni personali o danni materiali all'automobile.

Volvo raccomanda di utilizzare esclusivamente bracci dei tergicristalli e relativi ricambi originali.

### **ATTENZIONE**

Non cercare mai di modificare o riparare il sistema da soli. Volvo raccomanda di rivolgersi a un riparatore autorizzato Volvo. Interventi errati nel sistema possono causare anomalie e gravi lesioni personali.

### **ATTENZIONE**

Per assicurarsi dell'integrità del sistema, Volvo raccomanda di rivolgersi a un riparatore autorizzato Volvo in caso di danni sul lato anteriore dell'automobile.

## Relative informazioni

- Sicurezza (p. 44)

## Simboli sul display del conducente

Simbolo	Funzione
	Si è attivato il PPS o si è verificato un errore nel sistema. Seguire la raccomandazione.

## Cinture di sicurezza

Frenare potrebbe risultare pericoloso se la cintura di sicurezza non è allacciata. Affinché la cintura di sicurezza fornisca la protezione prevista è importante che sia ben appoggiata al corpo. Non inclinare lo schienale troppo all'indietro. La cintura di sicurezza è prevista come protezione nella normale posizione seduta.

### ATTENZIONE

Non usare fermagli né agganciare la cintura attorno a ganci o altre parti degli interni che impediscono alla cintura di sicurezza di posizionarsi correttamente.

### ATTENZIONE

La cintura di sicurezza e l'airbag interagiscono. Se la cintura di sicurezza non viene allacciata o viene usata in modo errato, il funzionamento dell'airbag in caso di collisione potrebbe risultare compromesso.

### ATTENZIONE

Non cercare mai di modificare o riparare la cintura da soli. Volvo raccomanda di rivolgersi a un riparatore autorizzato Volvo.

Se la cintura è stata sottoposta a un forte carico, ad esempio in caso di collisione, sostituire l'intera cintura di sicurezza. Potrebbero essere state compromesse le caratteristiche di protezione della cintura di sicurezza anche se non si vedono danni apparenti. Sostituire la cintura di sicurezza anche se è usurata o danneggiata. La nuova cintura di sicurezza deve essere progettata e omologata per il montaggio nello stesso posto della cintura sostituita.

## Relative informazioni

- Sicurezza (p. 44)
- Pretensionatori delle cinture (p. 50)
- Aggancio e sgancio della cintura di sicurezza (p. 48)
- Avvisatore portiere e cinture (p. 51)

## Aggancio e sgancio della cintura di sicurezza

Prima di mettersi in marcia, controllare che tutti i passeggeri indossino le cinture di sicurezza.

### Aggancio della cintura di sicurezza

1. Estrarre la cintura lentamente e accertarsi che non sia ritorta o danneggiata.

### NOTA

La cintura di sicurezza è dotata di un avvolgitore che si blocca nelle seguenti situazioni:

- se la cintura viene estratta troppo velocemente.
- durante la fase di frenata e di accelerazione.
- se l'automobile è molto inclinata.
- nella guida in curva.

2. Chiudere la cintura spingendo la linguetta nel blocco di chiusura.
  - > La corretta chiusura della cintura è segnalata da un forte "clic".

**⚠ ATTENZIONE**

Inserire sempre la linguetta della cintura nel blocco di chiusura sul lato corretto. In caso contrario, le cinture di sicurezza e il blocco di chiusura potrebbero non fornire la protezione prevista in caso di collisione. Pericolo di lesioni gravi.

3. La cintura dei sedili anteriori è regolabile in altezza.



Comprimere la staffa della cintura e spostare la cintura verso l'alto o il basso.

Posizionare la cintura più in alto possibile, senza che tocchi il collo.

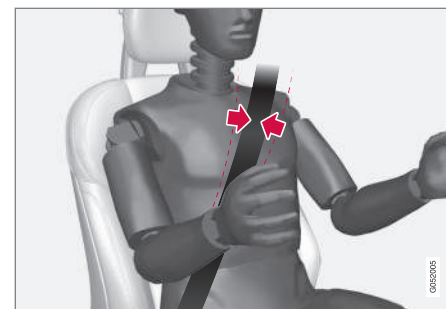

La cintura deve aderire alla spalla (non scendere sul braccio).

4. Tendere la cintura del bacino sul bacino tirando la sezione diagonale in alto verso la spalla.

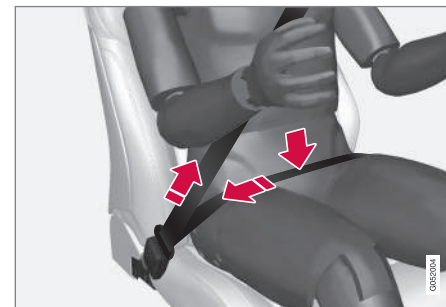

La sezione del bacino deve rimanere bassa (non sopra l'addome).



### **ATTENZIONE**

Ogni cintura di sicurezza deve essere indossata da una sola persona.

### **ATTENZIONE**

Non usare fermagli né agganciare la cintura attorno a ganci o altre parti degli interni che impediscono alla cintura di sicurezza di posizionarsi correttamente.

### **ATTENZIONE**

Non danneggiare mai le cinture e non inserire corpi estranei nel blocco di chiusura. In caso contrario, le cinture e il blocco di chiusura potrebbero non fornire la protezione prevista in caso di collisione. Pericolo di lesioni gravi.

### **Sgancio della cintura di sicurezza**

1. Premere il pulsante rosso sul blocco di chiusura e lasciare che la bobina faccia rientrare la cintura.
2. Se non rientra completamente, inserirla a mano in modo che non rimanga pendente.

### **Relative informazioni**

- Cinture di sicurezza (p. 48)
- Pretensionatori delle cinture (p. 50)
- Avvisatore portiere e cinture (p. 51)

### **Pretensionatori delle cinture**

L'automobile è dotata di pretensionatori standard ed elettrici in grado di tendere le cinture di sicurezza in situazioni critiche e in caso di collisione.

#### **Pretensionatori standard**

Tutte le cinture di sicurezza sono dotate di pretensionatore standard.

Il pretensionatore tende la cintura di sicurezza in caso di collisione di una certa entità per trattenere più efficacemente l'occupante.

#### **Pretensionatori elettrici**

Le cinture di sicurezza di conducente e passeggero anteriore sono dotate di pretensionatore elettrico.

Il pretensionatore interagisce e può essere attivato assieme ai sistemi di supporto al conducente City Safety e Rear Collision Warning. In situazioni critiche, ad esempio frenata di emergenza, uscita di strada (l'automobile si ribalta in un fosso, si solleva da terra o urta qualcosa sul terreno), sbandamento o rischio di collisione, la cintura di sicurezza può essere tesa dal motorino elettrico del pretensionatore.

Il pretensionatore elettrico aiuta l'occupante a mantenere una posizione migliore e correre un minore rischio di urtare gli interni dell'automobile, oltre a migliorare l'efficacia dei sistemi di sicurezza quali gli airbag dell'automobile.

Al termine della situazione critica, la cintura e il pretensionatore elettrico si ripristinano automaticamente, ma possono anche essere ripristinati manualmente.

### **! IMPORTANTE**

Disattivando l'airbag lato passeggero si disattiva anche il corrispondente pretensionatore elettrico.

### **ATTENZIONE**

Non cercare mai di modificare o riparare la cintura da soli. Volvo raccomanda di rivolgersi a un riparatore autorizzato Volvo.

Se la cintura è stata sottoposta a un forte carico, ad esempio in caso di collisione, sostituire l'intera cintura di sicurezza. Potrebbero essere state compromesse le caratteristiche di protezione della cintura di sicurezza anche se non si vedono danni apparenti. Sostituire la cintura di sicurezza anche se è usurata o danneggiata. La nuova cintura di sicurezza deve essere progettata e omologata per il montaggio nello stesso posto della cintura sostituita.

### **Relative informazioni**

- Cinture di sicurezza (p. 48)
- Aggancio e sgancio della cintura di sicurezza (p. 48)



- Ripristino del pretensionatore elettrico (p. 51)
- Attivazione e disattivazione dell'airbag lato passeggero\* (p. 56)
- City Safety™ (p. 305)
- Rear Collision Warning\* (p. 383)

## Ripristino del pretensionatore elettrico

Il pretensionatore elettrico è progettato per ripristinarsi automaticamente, ma se la cintura rimane tesa è possibile ripristinarlo manualmente.

1. Fermarsi in un luogo sicuro.
2. Slacciare e riallacciare la cintura di sicurezza.
  - > La cintura e il pretensionatore elettrico si ripristinano.

### **ATTENZIONE**

Non cercare mai di modificare o riparare la cintura da soli. Volvo raccomanda di rivolgersi a un riparatore autorizzato Volvo.

Se la cintura è stata sottoposta a un forte carico, ad esempio in caso di collisione, sostituire l'intera cintura di sicurezza. Potrebbero essere state compromesse le caratteristiche di protezione della cintura di sicurezza anche se non si vedono danni apparenti. Sostituire la cintura di sicurezza anche se è usurata o danneggiata. La nuova cintura di sicurezza deve essere progettata e omologata per il montaggio nello stesso posto della cintura sostituita.

### Relative informazioni

- Pretensionatori delle cinture (p. 50)
- Cinture di sicurezza (p. 48)

## Avvisatore portiere e cinture

Il sistema ricorda di allacciare la cintura di sicurezza e segnala se una portiera, il cofano o il baule sono rimasti aperti.

### Grafica del display del conducente



Grafica nel display del conducente con vari tipi di avvertimento. Il colore di segnalazione sulla portiera ed il portellone varia a seconda della velocità dell'auto.

La grafica del display del conducente indica i sedili la cui cintura di sicurezza è allacciata e slacciata.

Nella stessa grafica è segnalata anche l'eventuale apertura di cofano, portellone, sportello del serbatoio o di qualche portiera.

La grafica è confermata e sparisce con una pressione sul pulsante  della pulsantiera destra.



## « Avvisatore cinture



Spia nella mensola del padiglione.

Si accende la spia nella mensola del padiglione e viene visualizzato il simbolo di allarme sul display del conducente.

L'avviso acustico varia in base alla velocità, al tempo di marcia ed alla percorrenza.

Lo stato delle cinture di conducente e passeggeri è indicato dalla grafica sul display del conducente quando si allaccia o si slaccia una cintura.

I seggiolini per bambini non sono interessati dal sistema avvisatore cinture.

### Sedile anteriore

Se la cintura di sicurezza del conducente o del passeggero anteriore non è allacciata, si attivano un avvisatore acustico e una spia.

### Sedile posteriore

L'avvisatore cinture nel sedile posteriore svolge due funzioni:

- Comunicare quali cinture di sicurezza sono utilizzate nel sedile posteriore. La grafica del display del conducente è visualizzata quando si utilizzano le cinture di sicurezza.
- Avvisare, tramite un avvisatore acustico e una spia, che un passeggero posteriore durante la marcia ha slacciato la cintura di sicurezza. L'avviso si spegne quando la cintura di sicurezza è nuovamente allacciata.

### Avvisatore per portiera, cofano, portellone e sportello del serbatoio

Se il cofano, il portellone, lo sportello del serbatoio o una portiera non sono chiusi correttamente, la grafica del display del conducente ne indica l'apertura. Fermarsi al più presto in un luogo sicuro e chiudere la portiera o sportello che ha provocato l'avvertimento.



Se l'automobile procede a una velocità inferiore a circa 10 km/h (6 mph), si accende il simbolo informativo sul display del conducente.



Se l'automobile procede a una velocità superiore a circa 10 km/h (6 mph), si accende il simbolo di allarme sul display del conducente.

### Relative informazioni

- Cinture di sicurezza (p. 48)
- Aggancio e sgancio della cintura di sicurezza (p. 48)

## Airbag

L'automobile è dotata di airbag e tendine gonfiabili lati conducente e passeggero.

### **i** NOTA

I sensori reagiscono in modo diverso a seconda delle modalità di collisione e dell'utilizzo della cintura di sicurezza. Sono interessate tutte le cinture di sicurezza.

In determinate circostanze di incidente potrebbe attivarsi un solo airbag oppure nessuno. I sensori rilevano la forza d'urto della collisione e calcolano se è tale da necessitare l'attivazione di nessuno, uno o più airbag per proteggere gli occupanti.

### **A** ATTENZIONE

La centralina del sistema airbag si trova nel quadro centrale. Qualora il quadro centrale sia bagnato, scollegare i cavi della batteria di avviamento. Non cercare di avviare l'automobile in quanto potrebbero innescarsi gli airbag. Trasportare l'automobile. Si raccomanda di trasportarla presso un riparatore autorizzato Volvo.

## Airbag intervenuti

Se uno o più airbag sono intervenuti, si raccomanda quanto segue:

- Trasportare l'automobile. Si raccomanda di trasportarla presso un riparatore auto-

izzato Volvo. Non utilizzare l'automobile se sono intervenuti gli airbag.

- Si raccomanda di far sostituire i componenti dei sistemi di sicurezza dell'automobile da un riparatore autorizzato Volvo.
- Contattare sempre un medico.

### **A** ATTENZIONE

Non utilizzare l'automobile se sono intervenuti gli airbag. La guida dell'automobile potrebbe risultare difficoltosa. Altri sistemi di sicurezza potrebbero essere stati danneggiati. L'esposizione prolungata ai fumi e alle polveri prodotti all'innesco degli airbag può provocare lesioni/irritazioni cutanee e agli occhi. In caso di disturbi, risciacquare con acqua fredda. Anche la rapidissima sequenza di scatto, in combinazione con il materiale dell'airbag, può provocare escoriazioni cutanee e ustioni.

## Relative informazioni

- Sicurezza (p. 44)
- Airbag lato conducente (p. 53)
- Airbag lato passeggero (p. 54)
- Airbag laterali (p. 58)
- Tendine gonfiabili (p. 59)

## Airbag lato conducente

Oltre alla cintura di sicurezza, l'automobile è dotata di airbag nel volante e airbag ginocchia<sup>1</sup> sul lato conducente.

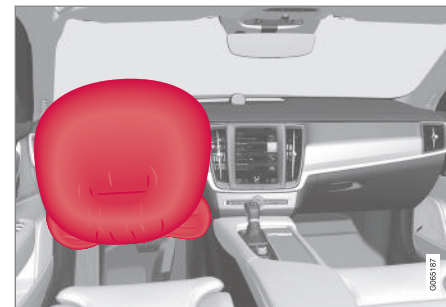

Airbag nel volante e airbag ginocchia<sup>1</sup> nel sedile anteriore sul lato conducente.

Gli airbag contribuiscono a proteggere la testa, il collo, il volto e il torace del conducente, oltre alle ginocchia e alle gambe, in caso di collisione frontale.

In caso di collisione sufficientemente forte, i sensori reagiscono gonfiando l'airbag/gli airbag. L'airbag attutisce il colpo sull'occupante nell'attimo della collisione. E sgonfiandosi durante lo schiacciamento. Durante questa fase, è normale che si formi del fumo nell'abitacolo. Tutta la sequenza di gonfiaggio e sgonfiaggio dell'airbag richiede solo alcuni decimi di secondo.



### **ATTENZIONE**

La cintura di sicurezza e l'airbag interagiscono. Se la cintura di sicurezza non viene allacciata o viene usata in modo errato, il funzionamento dell'airbag in caso di collisione potrebbe risultare compromesso.

Per limitare il rischio di lesioni in caso di innesco dell'airbag, il passeggero deve sedere in posizione il più possibile eretta tenendo i piedi sul pavimento e la schiena appoggiata allo schienale.

### **ATTENZIONE**

Volvo raccomanda di rivolgersi a un riparatore autorizzato Volvo per la riparazione. Interventi errati nel sistema airbag possono causare anomalie e gravi lesioni personali.

#### **Posizione dell'airbag nel volante**

L'airbag è ripiegato al centro del volante. Il volante è contrassegnato con **AIRBAG**.

#### **Posizione dell'airbag ginocchia<sup>1</sup>**

L'airbag è ripiegato in un vano nella parte inferiore del cruscotto lato conducente. Il pannello è contrassegnato con **AIRBAG**.

### **ATTENZIONE**

Non collocare o fissare alcun oggetto davanti o sopra il pannello che ospita l'airbag ginocchia.

#### **Relative informazioni**

- Airbag (p. 53)
- Airbag lato passeggero (p. 54)

### **Airbag lato passeggero**

Oltre alla cintura di sicurezza, l'automobile è dotata di airbag nel sedile anteriore sul lato passeggero.



Airbag nel sedile anteriore sul lato passeggero.

L'airbag contribuisce a proteggere la testa, il collo, il volto e il torace del passeggero, oltre alle ginocchia e alle gambe, in caso di collisione frontale.

In caso di collisione di una certa entità, i sensori reagiscono gonfiando l'airbag. L'airbag attutisce il colpo sull'occupante nell'attimo della collisione. E sgonfiandosi durante lo schiacciamento. Durante questa fase, è normale che si formi del fumo nell'abitacolo. Tutta la sequenza di gonfiaggio e sgonfiaggio dell'airbag richiede solo alcuni decimi di secondo.

<sup>1</sup> L'automobile è dotata di airbag ginocchia solo in alcuni mercati.

**ATTENZIONE**

La cintura di sicurezza e l'airbag interagiscono. Se la cintura di sicurezza non viene allacciata o viene usata in modo errato, il funzionamento dell'airbag in caso di collisione potrebbe risultare compromesso.

Per limitare il rischio di lesioni in caso di innesco dell'airbag, il passeggero deve sedere in posizione il più possibile eretta tenendo i piedi sul pavimento e la schiena appoggiata allo schienale.

**ATTENZIONE**

Volvo raccomanda di rivolgersi a un riparatore autorizzato Volvo per la riparazione. Interventi errati nel sistema airbag possono causare anomalie e gravi lesioni personali.

**Posizione dell'airbag lato passeggero**

L'airbag è ripiegato in un vano sopra il cassetto portaoggetti. Il pannello è contrassegnato con **AIRBAG**.

**ATTENZIONE**

Non sistemare alcun oggetto davanti o sopra il cruscotto dove si trova l'airbag lato passeggero.

**Etichetta dell'airbag lato passeggero**

Etichetta sull'aletta parasole lato passeggero.

L'etichetta di avvertimento dell'airbag lato passeggero è situata in uno dei suddetti punti.

**ATTENZIONE**

Se l'automobile non è dotata di commutatore di attivazione/disattivazione dell'airbag lato passeggero, questo è sempre attivato.

**ATTENZIONE**

Non lasciare mai che qualcuno resti in piedi o seduto davanti al sedile del passeggero.

Non sistemare mai una protezione per bambini orientata all'indietro nel posto del passeggero se l'airbag è attivato.

I passeggeri rivolti in avanti (bambini e adulti) non devono mai sedere nel posto del passeggero se l'airbag è disattivato.

Il mancato rispetto delle indicazioni fornite può mettere a repentaglio la vita dei passeggeri o provocare gravi lesioni personali.

**Relative informazioni**

- Airbag (p. 53)
- Airbag lato conducente (p. 53)
- Attivazione e disattivazione dell'airbag lato passeggero\* (p. 56)

## Attivazione e disattivazione dell'airbag lato passeggero\*

L'airbag lato passeggero può essere disattivato se l'automobile è dotata del commutatore Passenger Airbag Cut Off Switch (PACOS).

Il commutatore dell'airbag lato passeggero è collocato sul montante del cruscotto sul lato passeggero ed è accessibile aprendo la portiera del passeggero.

Controllare che il commutatore sia nella posizione desiderata.

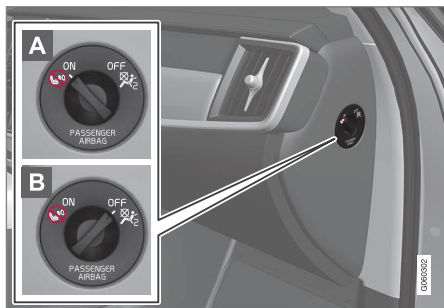

**A ON** - L'airbag è attivato e tutti i passeggeri rivolti in avanti (bambini e adulti) possono sedere in sicurezza nel posto del passeggero.

**B OFF** - L'airbag è disattivato e un bambino seduto in una protezione per bambini

orientata all'indietro può sedere in sicurezza nel posto del passeggero.

### **ATTENZIONE**

Se l'automobile non è dotata di commutatore di attivazione/disattivazione dell'airbag lato passeggero, questo è sempre attivato.

## Attivazione dell'airbag lato passeggero

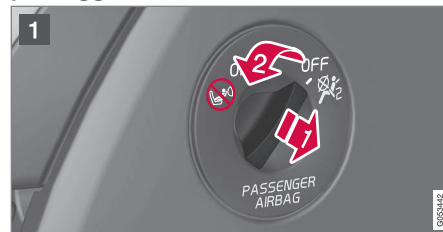

**1** Estrarre il commutatore e ruotarlo da **OFF** a **ON**.

> Il display del conducente visualizza il messaggio **Airbag passeggero on** Confermare prego.

### **NOTA**

Se l'airbag lato passeggero è stato attivato/disattivato con il quadro dell'automobile in posizione **I** o inferiore, dopo circa 6 secondi da quando si porta il quadro dell'automobile in posizione **II** appare il messaggio sul display del conducente e la seguente indicazione nella mensola del padiglione.

2. Confermare il messaggio premendo il pulsante **O** nei comandi destri al volante.

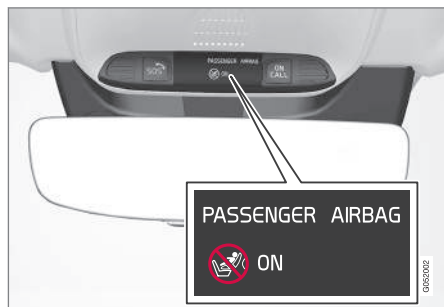

- > Un messaggio e una spia di allarme nella mensola del padiglione indicano che l'airbag lato passeggero è attivato.

### **ATTENZIONE**

Non sistemare mai una protezione per bambini orientata all'indietro nel posto del passeggero se l'airbag è attivato.

L'airbag lato passeggero deve sempre essere attivato quando nel posto del passeggero sono seduti passeggeri rivolti in avanti (bambini e adulti).

Il mancato rispetto delle indicazioni fornite può mettere a repentaglio la vita dei passeggeri o provocare gravi lesioni personali.

### Disattivazione dell'airbag lato passeggero



- 1 Estrarre il commutatore e ruotarlo da **ON** a **OFF**.

- > Il display del conducente visualizza il messaggio **Airbag passeggero off** **Confermare prego**.

### **NOTA**

Se l'airbag lato passeggero è stato attivato/disattivato con il quadro dell'automobile in posizione **I** o inferiore, dopo circa 6 secondi da quando si porta il quadro dell'automobile in posizione **II** appare il messaggio sul display del conducente e la seguente indicazione nella mensola del padiglione.

2. Confermare il messaggio premendo il pulsante **O** nei comandi destri al volante.

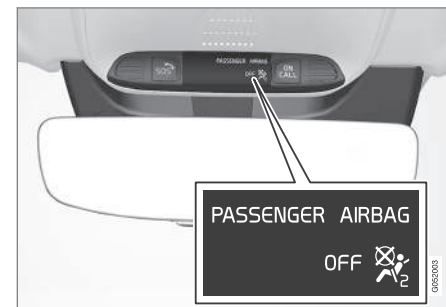

- > Un messaggio e una spia nella mensola del padiglione indicano che l'airbag lato passeggero è disattivato.

### **ATTENZIONE**

I passeggeri rivolti in avanti (bambini e adulti) non devono mai sedere nel posto del passeggero quando l'airbag è disattivato.

Il mancato rispetto delle indicazioni fornite può mettere a repentaglio la vita dei passeggeri o provocare gravi lesioni personali.

### **IMPORTANTE**

Disattivando l'airbag lato passeggero si disattiva anche il corrispondente pretensionatore elettrico.



#### « Relative informazioni

- Pretensionatori delle cinture (p. 50)
- Protezioni per bambini (p. 62)

### Airbag laterali

Gli airbag laterali sui lati conducente e passeggero intervengono per proteggere il torace e le anche in caso di collisione.



Gli airbag laterali sono montati sui lati esterni degli schienali dei sedili anteriori ed assistono a proteggere il conducente ed il passeggero del sedile anteriore.

In caso di collisione sufficientemente forte, i sensori reagiscono gonfiando l'airbag laterale. L'airbag si gonfia nello spazio tra l'occupante e il pannello della portiera, attutendo in questo modo il colpo sull'occupante nell'attimo della collisione. E sgonfiandosi durante lo schiacciamento. L'airbag laterale si gonfia normalmente solo sul lato su cui avviene la collisione.

#### ⚠ ATTENZIONE

Volvo raccomanda di rivolgersi a un riparatore autorizzato Volvo per la riparazione. Interventi errati nel sistema airbag laterali possono causare anomalie e gravi lesioni personali.

#### ⚠ ATTENZIONE

Non sistemare alcun oggetto fra il lato esterno del sedile e il pannello della portiera, poiché la zona potrebbe essere interessata dall'airbag laterale.

Si raccomanda di utilizzare esclusivamente fodere per sedili approvate da Volvo. Altri rivestimenti potrebbero compromettere il funzionamento degli airbag laterali.

#### ⚠ ATTENZIONE

L'airbag laterale è complementare alla cintura di sicurezza. Usare sempre la cintura di sicurezza.

### Airbag laterali e protezioni per bambini

Le caratteristiche di protezione di seggiolino per bambini o cuscino di rialzo non sono influenzate negativamente dall'airbag laterale.

#### Relative informazioni

- Airbag (p. 53)



## Tendine gonfiabili

La tendina gonfiabile Inflatable Curtain (IC) contribuisce a proteggere la testa del conducente e dei passeggeri dai colpi contro l'interno dell'automobile in caso di collisione.

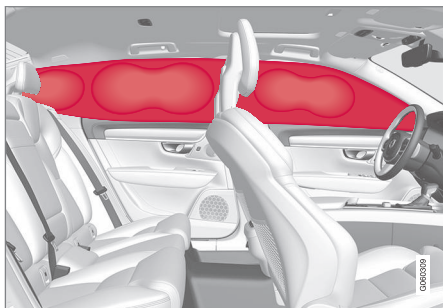

La tendina gonfiabile è montata nel padiglione su entrambi i lati dell'automobile e protegge il conducente e i passeggeri nei sedili esterni. I pannelli sono contrassegnati con **IC AIRBAG**.

In caso di collisione sufficientemente forte, i sensori reagiscono gonfiando la tendina gonfiabile.

### ⚠ ATTENZIONE

Volvo raccomanda di rivolgersi a un riparatore autorizzato Volvo per la riparazione. Interventi errati nel sistema della tendina gonfiabile possono causare anomalie e gravi lesioni personali.

### ⚠ ATTENZIONE

Non appendere o fissare mai oggetti alle impugnature nel padiglione. I ganci sono progettati solo per abiti leggeri (non oggetti rigidi quali ombrelli).

Non fissare con viti né montare alcun oggetto su padiglione, montanti delle portiere o pannelli laterali. La protezione potrebbe essere compromessa. Volvo raccomanda di utilizzare solo componenti originali Volvo approvati per la sistemazione in queste parti dell'automobile.

### ⚠ ATTENZIONE

Lasciare 10 cm (4") fra carico e finestrini, se l'automobile viene caricata per un'altezza superiore al bordo superiore dei finestrini delle portiere. In caso contrario, potrebbe essere compromesso l'effetto protettivo della tendina gonfiabile posta sul padiglione dell'automobile.

### ⚠ ATTENZIONE

La tendina gonfiabile è complementare alla cintura di sicurezza. Usare sempre la cintura di sicurezza.

### Relative informazioni

- Airbag (p. 53)

## Modo sicurezza

Il modo sicurezza indica un dispositivo di protezione che interviene se una collisione è tale da danneggiare funzioni importanti dell'automobile, ad esempio le linee di alimentazione, i sensori di uno dei sistemi di protezione oppure l'impianto frenante.

Se l'auto è rimasta coinvolta in una collisione, può essere visualizzato il testo **Safety mode Vedere Manuale del proprietario** nel display del conducente insieme al simbolo di avvertimento se il display è integro e il sistema elettrico dell'auto è ancora funzionante. Il messaggio indica che la funzionalità dell'automobile è ridotta.

### ATTENZIONE

Non provare mai a riavviare l'automobile se si sente odore di carburante dopo che il display del conducente ha visualizzato il messaggio **Safety mode Vedere Manuale del proprietario**. Abbandonare immediatamente l'automobile.

Se l'auto è entrata in modo sicurezza, si potrà cercare di resettare il sistema per avviare e spostare l'auto per un breve tratto per allontanarsi per esempio da un luogo pericoloso per il traffico.

### ATTENZIONE

Non cercare mai di riparare l'automobile o ripristinare l'elettronica da soli se è entrata nel modo sicurezza. Pericolo di lesioni personali o funzionamento anomalo dell'automobile. Volvo raccomanda di rivolgersi sempre a un riparatore autorizzato Volvo per i controlli e il ripristino del normale stato dell'automobile dopo la comparsa del messaggio **Safety mode Vedere Manuale del proprietario**.

### ATTENZIONE

Non è consentito trainare l'automobile nel modo sicurezza. L'automobile deve essere trasportata. Si raccomanda di trasportarla presso un riparatore autorizzato Volvo.

## Relative informazioni

- Sicurezza (p. 44)
- Avviamento e spostamento dell'automobile in modo sicurezza (p. 60)
- Trasporto (p. 520)

## Avviamento e spostamento dell'automobile in modo sicurezza

Se l'auto è entrata in modo sicurezza, si potrà cercare di resettare il sistema per avviare e spostare l'auto per un breve tratto per allontanarsi per esempio da un luogo pericoloso per il traffico.

### Avviamento dell'automobile in modo sicurezza

1. Esaminare i danni subiti dall'automobile e verificare che non sia fuoriuscito carburante. Non si deve sentire odore di carburante.

In caso di danni lievi, e in assenza di perdite di carburante si potrà procedere ad un tentativo di avviamento.

### ATTENZIONE

Non provare mai a riavviare l'automobile se si sente odore di carburante dopo che il display del conducente ha visualizzato il messaggio **Safety mode Vedere Manuale del proprietario**. Abbandonare immediatamente l'automobile.

2. Spegnerne l'automobile.

3. Provare quindi ad avviare l'automobile.
  - > L'elettronica dell'automobile effettua un controllo del sistema, quindi tenta di ripristinarlo. Nel frattempo, il display del conducente visualizza il messaggio **Avviamento veicolo Controllo sistema, attendere prego**. L'operazione può richiedere fino a un minuto.
4. Quando il messaggio **Avviamento veicolo Controllo sistema, attendere prego** non è più visualizzato sul display del conducente, provare a riaccendere l'automobile.

### **IMPORTANTE**

Se il messaggio **Safety mode Vedere Manuale del proprietario** è ancora visualizzato sul display, l'automobile non deve essere guidata né trainata bensì trasportata. I danni non visibili potrebbero, durante il viaggio, rendere impossibile la manovra dell'automobile anche se questa appare guidabile.

### **Spostamento dell'automobile in modo sicurezza**

1. Se il display del conducente visualizza il messaggio **Normal mode The car is now in normal mode** dopo che è stato effettuato il tentativo di avviamento, si potrà procedere allo spostamento dell'auto per allontanarsi per esempio da un luogo pericoloso per il traffico.
2. Percorrere il tragitto minimo necessario.

### **ATTENZIONE**

Non è consentito trainare l'automobile nel modo sicurezza. L'automobile deve essere trasportata. Si raccomanda di trasportarla presso un riparatore autorizzato Volvo.

### **Relative informazioni**

- Modo sicurezza (p. 60)
- Avviamento del motore (p. 462)
- Trasporto (p. 520)

### **Sicurezza dei bambini**

I bambini devono sempre sedere in modo sicuro quando viaggiano in auto.

L'equipaggiamento di sicurezza Volvo per bambini (protezioni per bambini e dispositivi di fissaggio) è stato concepito appositamente per la vostra automobile. Con l'equipaggiamento di sicurezza Volvo garantisce una sicurezza elevata al vostro bambino durante la guida. Inoltre, l'equipaggiamento è realizzato su misura e facile da usare.

L'equipaggiamento da utilizzare dipende da peso e dimensioni del bambino.

Volvo raccomanda di sistemare i bambini su una protezione per bambini orientata all'indietro almeno fino a 3-4 anni, quindi su una protezione per bambini orientata in avanti finché non raggiungono un'altezza di 1,4 m (4 piedi e 7").

### **NOTA**

Le norme vigenti sul tipo di protezione per bambini da utilizzare per bambini di età e altezze diverse variano da Paese a Paese. Verificare le norme vigenti.



**i NOTA**

Se si utilizzano attrezzature per la sicurezza dei bambini, è importante leggere le istruzioni di montaggio allegate.

In caso di dubbi sul montaggio delle attrezzature per la sicurezza dei bambini, rivolgersi al produttore per chiarimenti.

I bambini di tutte le età e dimensioni devono sempre stare seduti correttamente e allacciare i sistemi di ritenuta. Non consentire mai a un bambino di sedere sulle ginocchia del passeggero.

**Relative informazioni**

- Sicurezza (p. 44)
- Protezioni per bambini (p. 62)
- Attivazione e disattivazione del fermo di sicurezza per bambini (p. 282)

**Protezioni per bambini**

Usare sempre protezioni per bambini adatte per trasportare bambini in auto.

I bambini devono sedere in modo sicuro e confortevole. Posizionare, montare e utilizzare la protezione per bambini correttamente.

Seguire sempre le istruzioni di montaggio della protezione per bambini.

**i NOTA**

Se si utilizzano attrezzature per la sicurezza dei bambini, è importante leggere le istruzioni di montaggio allegate.

In caso di dubbi sul montaggio delle attrezzature per la sicurezza dei bambini, rivolgersi al produttore per chiarimenti.

**i NOTA**

Non lasciare mai una protezione per bambini non fissata nell'automobile. Fissare sempre la protezione per bambini come indicato nelle relative istruzioni anche quando non viene utilizzata.

**i NOTA**

Il montaggio e l'utilizzo prolungati delle protezioni per bambini possono usurare gli interni dell'automobile. Volvo raccomanda di utilizzare l'accessorio paracalci per proteggere gli interni dell'automobile.

**Relative informazioni**

- Sicurezza dei bambini (p. 61)
- Seggiolino per bambini integrato\* (p. 75)
- Punti di fissaggio superiori per protezioni per bambini (p. 63)
- Punti di fissaggio inferiori per protezioni per bambini (p. 64)
- Punti di fissaggio i-Size|SOFIX per protezioni per bambini (p. 64)
- Posizione della protezione per bambini (p. 65)
- Attivazione e disattivazione dell'airbag lato passeggero\* (p. 56)

## Punti di fissaggio superiori per protezioni per bambini

L'automobile è dotata di punti di fissaggio superiori per le protezioni per bambini nei posti esterni del sedile posteriore.

Gli attacchi superiori sono progettati principalmente per l'uso con seggiolini per bambini orientati in avanti.

Per fissare una protezione per bambini ai punti di fissaggio superiori, attenersi sempre alle istruzioni di montaggio del produttore.

### Posizione dei punti di fissaggio

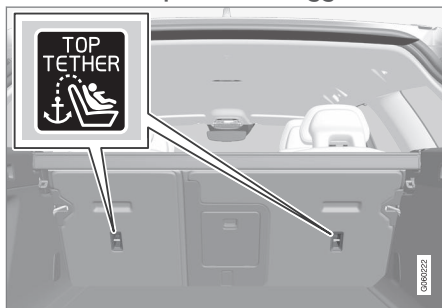

La posizione dei punti di fissaggio è indicata da simboli sul lato posteriore dello schienale.

I punti di fissaggio si trovano sul lato posteriore dei posti esterni del sedile posteriore.

### **ATTENZIONE**

Infilare sempre le cinghie di fissaggio superiori della protezione per bambini nel foro sul montante del poggiatesta prima di ancorarle al punto di fissaggio. Se non fosse possibile, seguire le raccomandazioni del produttore della protezione per bambini.

### **NOTA**

Nelle automobili dotate di poggiatesta ripiegabili sui posti esterni, i poggiatesta devono essere ripiegati per facilitare il montaggio di questo tipo di protezione per bambini.

### **NOTA**

Nelle automobili che ne sono provviste è necessario rimuovere il copribagagliaio prima di fissare la protezione per bambini agli attacchi.

### Relative informazioni

- Protezioni per bambini (p. 62)
- Punti di fissaggio inferiori per protezioni per bambini (p. 64)
- Punti di fissaggio i-Size/ISOFIX per protezioni per bambini (p. 64)

- Tabella per il posizionamento delle protezioni per bambini con la cintura di sicurezza dell'automobile (p. 68)

## Punti di fissaggio inferiori per protezioni per bambini

L'automobile è dotata di punti di fissaggio inferiori per le protezioni per bambini nel sedile anteriore\* e nel sedile posteriore.

I punti di fissaggio inferiore sono destinati ad essere usati insieme con speciali tipi di seggiolini per bambini orientati all'indietro.

Per fissare una protezione per bambini ai punti di fissaggio inferiori, attenersi sempre alle istruzioni di montaggio del produttore.

### Posizione dei punti di fissaggio



Posizione dei punti di fissaggio nel sedile anteriore.

I punti di fissaggio nel sedile anteriore sono ubicati sui lati del vano per i piedi del posto del passeggero.

I punti di fissaggio nel sedile anteriore sono presenti solo se l'auto è dotata di commuta-

tores per attivare/disattivare l'airbag del passeggero\*.

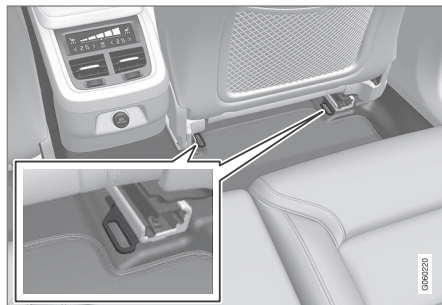

Posizione dei punti di fissaggio nel sedile posteriore.

I punti di fissaggio nel sedile posteriore si trovano sulle estremità posteriori delle guide al pavimento dei sedili anteriori.

### Relative informazioni

- Protezioni per bambini (p. 62)
- Punti di fissaggio superiori per protezioni per bambini (p. 63)
- Punti di fissaggio i-Size/ISOFIX per protezioni per bambini (p. 64)
- Tabella per il posizionamento delle protezioni per bambini con la cintura di sicurezza dell'automobile (p. 68)

## Punti di fissaggio i-Size/ISOFIX per protezioni per bambini

L'automobile è dotata di punti di fissaggio i-Size/ISOFIX per le protezioni per bambini nel sedile posteriore.

i-Size/ISOFIX<sup>2</sup> è un sistema di fissaggio delle protezioni per bambini basato su uno standard internazionale.

Per fissare una protezione per bambini ai punti di fissaggio i-Size/ISOFIX, attenersi sempre alle istruzioni di montaggio del produttore.

### Posizione dei punti di fissaggio



La posizione dei punti di fissaggio è indicata da simboli<sup>2</sup> sul rivestimento dello schienale.

I punti di fissaggio i-Size/ISOFIX si trovano dietro un coperchio nella parte inferiore dello schienale posteriore, nei posti esterni.

Per accedere ai punti di fissaggio, sollevare il coperchio.

## Relative informazioni

- Protezioni per bambini (p. 62)
- Punti di fissaggio superiori per protezioni per bambini (p. 63)
- Punti di fissaggio inferiori per protezioni per bambini (p. 64)
- Tabella di posizionamento delle protezioni per bambini i-Size (p. 70)
- Tabella di posizionamento delle protezioni per bambini ISOFIX (p. 71)

## Posizione della protezione per bambini

È importante sistemare la protezione per bambini nel posto corretto dell'automobile a seconda, fra l'altro, del tipo di protezione utilizzato e dello stato di attivazione dell'airbag lato passeggero.



La protezione per bambini orientata all'indietro e l'airbag non sono compatibili.

Sistemare sempre la protezione per bambini orientata all'indietro nel sedile posteriore se l'airbag lato passeggero è attivato. In caso di gonfiaggio dell'airbag, un bambino eventualmente seduto sul sedile del passeggero potrebbe riportare gravi lesioni.

Se l'airbag lato passeggero è disattivato, la protezione per bambini orientata all'indietro

può essere sistemata nel posto del passeggero anteriore.

### **i** NOTA

Le norme vigenti in materia di sicurezza dei bambini nell'automobile variano da Paese a Paese. Verificare le norme vigenti.

### **⚠** ATTENZIONE

Non lasciare mai che qualcuno resti in piedi o seduto davanti al sedile del passeggero.

Non sistemare mai una protezione per bambini orientata all'indietro nel posto del passeggero se l'airbag è attivato.

I passeggeri rivolti in avanti (bambini e adulti) non devono mai sedere nel posto del passeggero se l'airbag è disattivato.

Il mancato rispetto delle indicazioni fornite può mettere a repentaglio la vita dei passeggeri o provocare gravi lesioni personali.

<sup>2</sup> Nome e simbolo variano a seconda del mercato.

#### « Etichetta dell'airbag lato passeggero



Etichetta sull'aletta parasole lato passeggero.

L'etichetta di avvertimento dell'airbag lato passeggero è situata in uno dei suddetti punti.

#### Relative informazioni

- Protezioni per bambini (p. 62)
- Montaggio della protezione per bambini (p. 66)
- Tabella per il posizionamento delle protezioni per bambini con la cintura di sicurezza dell'automobile (p. 68)
- Tabella di posizionamento delle protezioni per bambini i-Size (p. 70)
- Tabella di posizionamento delle protezioni per bambini ISOFIX (p. 71)

### Montaggio della protezione per bambini

È importante considerare alcuni fattori quando si monta e utilizza un sistema di ritenuta per bambini, al fine di sistemarlo nel posto corretto.

#### ⚠ ATTENZIONE

Non utilizzare cuscini di rialzo/seggolini per bambini con anelli in acciaio o altri elementi che possono entrare in contatto con il pulsante di apertura del blocco delle cinture di sicurezza, in quanto sussiste il rischio di apertura accidentale delle cinture.

Non fissare le cinghie di fissaggio del seggiolino sulla guida per la regolazione longitudinale del sedile, sulle molle o sulle guide e sulle traverse sotto il sedile. I bordi affilati potrebbero danneggiare le cinghie di fissaggio.

La parte superiore del seggiolino per bambini non deve essere appoggiata al parabrezza.

#### ⓘ NOTA

Se si utilizzano attrezzature per la sicurezza dei bambini, è importante leggere le istruzioni di montaggio allegate.

In caso di dubbi sul montaggio delle attrezzature per la sicurezza dei bambini, rivolgersi al produttore per chiarimenti.

#### ⓘ NOTA

Non lasciare mai una protezione per bambini non fissata nell'automobile. Fissare sempre la protezione per bambini come indicato nelle relative istruzioni anche quando non viene utilizzata.

#### ⓘ NOTA

Il montaggio e l'utilizzo prolungati delle protezioni per bambini possono usurare gli interni dell'automobile. Volvo raccomanda di utilizzare l'accessorio paracalci per proteggere gli interni dell'automobile.

### Montaggio nel sedile anteriore

- Prima di montare una protezione per bambini orientata all'indietro, accertarsi che l'airbag lato passeggero sia disattivato.
- Prima di montare una protezione per bambini orientata in avanti, accertarsi che l'airbag lato passeggero sia attivato.
- Utilizzare esclusivamente protezioni per bambini raccomandate da Volvo, omologate per uso universale o semiuniversale, e controllare che l'automobile sia riportata nell'elenco dei modelli compatibili stilato dal produttore.



- Le protezioni per bambini ISOFIX possono essere montate solamente se l'automobile è dotata della staffa ISOFIX<sup>3</sup> accessoria.
- Se la protezione per bambini è dotata di cinghie di fissaggio inferiori, Volvo raccomanda di agganciarle ai punti di fissaggio inferiori<sup>3</sup>.
- Se la protezione per bambini è dotata di base/i, sistemarla/e direttamente sul pavimento. Non sistemare mai la base su un poggiatesta o un altro oggetto.
- Per agevolare il montaggio della protezione per bambini è possibile utilizzare una guida ISOFIX.

### Montaggio nel sedile posteriore

- Utilizzare esclusivamente protezioni per bambini raccomandate da Volvo, omologate per uso universale o semiuniversale, e controllare che l'automobile sia riportata nell'elenco dei modelli compatibili stilato dal produttore.
- Non è consentito montare nel posto centrale protezioni per bambini dotate di base.
- I posti esterni sono dotati di sistema di fissaggio ISOFIX e omologati per i-Size<sup>4</sup>.
- I posti esterni sono dotati di punti di fissaggio superiori. Volvo raccomanda di infi-

lare le cinghie di fissaggio superiori della protezione per bambini nel foro del poggiatesta prima di ancorarle al punto di fissaggio. Se non fosse possibile, seguire le raccomandazioni del produttore della protezione per bambini.

- Se la protezione per bambini è dotata di cinghie di fissaggio inferiori, non regolare mai la posizione del sedile anteriore dopo aver agganciato le cinghie di fissaggio nei punti di fissaggio inferiori. Ricordare di rimuovere sempre le cinghie di fissaggio inferiori quando non è montata la protezione per bambini.
- Se la protezione per bambini è dotata di base/i, sistemarla/e direttamente sul pavimento. Non sistemare mai la base su un poggiatesta o un altro oggetto.



Per il montaggio di protezioni per neonati nel sedile posteriore, Volvo raccomanda di mantenere una distanza di almeno 50 mm (2 pollici) dalla parte anteriore della protezione per neonati alla parte posteriore del sedile davanti.

### Relative informazioni

- Posizione della protezione per bambini (p. 65)
- Tabella per il posizionamento delle protezioni per bambini con la cintura di sicurezza dell'automobile (p. 68)
- Tabella di posizionamento delle protezioni per bambini i-Size (p. 70)
- Tabella di posizionamento delle protezioni per bambini ISOFIX (p. 71)

<sup>3</sup> L'offerta di accessori varia in base al mercato.

<sup>4</sup> A seconda del mercato.

## Tabella per il posizionamento delle protezioni per bambini con la cintura di sicurezza dell'automobile

La tabella fornisce raccomandazioni sulle protezioni per bambini utilizzabili nei diversi

posti dell'automobile e adatte alle dimensioni del bambino.

<b>i</b>	<b>NOTA</b>
<p>Leggere sempre la sezione relativa al montaggio delle protezioni per bambini nel manuale del proprietario prima di montare una protezione per bambini nell'automobile.</p>	

Peso	Sedile anteriore (con airbag disattivato, solo protezioni per bambini orientate all'indietro) <sup>A</sup>	Sedile anteriore (con airbag attivato, solo protezioni per bambini orientate in avanti) <sup>A</sup>	Posto esterno del sedile posteriore	Posto centrale del sedile posteriore
Gruppo 0 max 10 kg	U <sup>B, C</sup>	X	U <sup>C</sup>	U <sup>C</sup>
Gruppo 0+ max 13 kg	U <sup>B, C</sup>	X	U <sup>C</sup>	U <sup>C</sup>
Gruppo 1 9-18 kg	L <sup>D</sup>	U <sup>F, B, E</sup>	U, L <sup>D</sup>	U
Gruppo 2 15-25 kg	L <sup>D</sup>	U <sup>F, B</sup>	U <sup>F, G, B*, H, L<sup>D</sup></sup>	U <sup>F</sup>

Peso	Sedile anteriore (con airbag disattivato, solo protezioni per bambini orientate all'indietro) <sup>A</sup>	Sedile anteriore (con airbag attivato, solo protezioni per bambini orientate in avanti) <sup>A</sup>	Posto esterno del sedile posteriore	Posto centrale del sedile posteriore
Gruppo 3 22-36 kg	X	UF <sup>B</sup>	U <sup>G</sup> , I, B <sup>*</sup> , H	U <sup>I</sup>

U: Per protezioni per bambini omologate per uso universale.

UF: Per protezioni per bambini orientate in avanti omologate per uso universale.

L: Per protezioni per bambini specifiche. Ad esempio, protezioni per bambini per un determinato modello di automobile, in versioni limitate o semiuiversalmente.

B: Protezione integrata per bambini omologata per questo gruppo di peso.

X: Posto non adatto ai bambini in questo gruppo di peso.

<sup>A</sup> La prolunga del sedile deve sempre essere ritratta quando è montato un seggiolino per bambini.

<sup>B</sup> Portare lo schienale in una posizione più eretta.

<sup>C</sup> Volvo raccomanda: Seggiolino per neonati Volvo (omologazione E1 04301146).

<sup>D</sup> Volvo raccomanda: Seggiolino orientabile per bambini Volvo orientato all'indietro (omologazione E5 04192), seggiolino per bambini orientato all'indietro Volvo (omologazione E5 04212).

<sup>E</sup> Volvo raccomanda la protezione per bambini orientata all'indietro per i bambini in questo gruppo di peso.

<sup>F</sup> Volvo raccomanda: Seggiolino orientabile per bambini Volvo orientato in avanti (omologazione E5 04191), cuscino di rialzo con e senza schienale (omologazione E5 04216), cuscino di rialzo Volvo con schienale (omologazione E1 04301169), cuscino per cintura Volvo (omologazione E1 04301312).

<sup>G</sup> Volvo raccomanda: Römer KidFix XP (omologazione E1 04301312).

<sup>H</sup> Volvo raccomanda: Seggiolino per bambini integrato (omologazione E5 04220).

<sup>I</sup> Volvo raccomanda: Cuscino di rialzo con e senza schienale (omologazione E5 04216), cuscino di rialzo Volvo con schienale (omologazione E1 04301169).

## ATTENZIONE

Non sistemare mai una protezione per bambini orientata all'indietro nel posto del passeggero se l'airbag è attivato.

## Relative informazioni

- Posizione della protezione per bambini (p. 65)
- Montaggio della protezione per bambini (p. 66)
- Tabella di posizionamento delle protezioni per bambini i-Size (p. 70)

- Tabella di posizionamento delle protezioni per bambini ISOFIX (p. 71)
- Cinture di sicurezza (p. 48)

## Tabella di posizionamento delle protezioni per bambini i-Size

La tabella fornisce raccomandazioni sulle protezioni per bambini i-Size utilizzabili nei

diversi posti dell'automobile e adatte alle dimensioni del bambino.

La protezione per bambini deve essere omologata ai sensi della norma UN Reg R129.

<b>i</b>	<b>NOTA</b>
<p>Leggere sempre la sezione relativa al montaggio delle protezioni per bambini nel manuale del proprietario prima di montare una protezione per bambini nell'automobile.</p>	

Tipo di protezione per bambini	Sedile anteriore (con airbag disattivato, solo protezioni per bambini orientate all'indietro)	Sedile anteriore (con airbag attivato, solo protezioni per bambini orientate in avanti)	Posto esterno del sedile posteriore	Posto centrale del sedile posteriore
Protezioni per bambini i-Size	X	X	i-U <sup>A</sup>	X

i-U: Per protezioni per bambini universali i-Size, orientate in avanti e all'indietro.

X: Non adatto per protezioni per bambini omologate per uso universale.

<sup>A</sup> Volvo raccomanda di far viaggiare i bambini nella protezione per bambini orientata all'indietro il più a lungo possibile, almeno fino a 3-4 anni d'età.

### Relative informazioni

- Posizione della protezione per bambini (p. 65)
  - Montaggio della protezione per bambini (p. 66)
  - Tabella per il posizionamento delle protezioni per bambini con la cintura di sicurezza dell'automobile (p. 68)
  - Tabella di posizionamento delle protezioni per bambini ISOFIX (p. 71)
- Punti di fissaggio i-SizeISOFIX per protezioni per bambini (p. 64)

## Tabella di posizionamento delle protezioni per bambini ISOFIX

La tabella fornisce raccomandazioni sulle protezioni per bambini ISOFIX utilizzabili nei

diversi posti dell'automobile e adatte alle dimensioni del bambino.

La protezione per bambini deve essere omologata a norma UN Reg R44 e l'automobile riportata nell'elenco dei modelli compatibili stilato dal produttore.

<b>i</b>	<b>NOTA</b>
<p>Leggere sempre la sezione relativa al montaggio delle protezioni per bambini nel manuale del proprietario prima di montare una protezione per bambini nell'automobile.</p>	

Peso	Classe di dimensioni <sup>A</sup>	Tipo di protezione per bambini	Sedile anteriore (con airbag disattivato, solo protezioni per bambini orientate all'indietro) <sup>B, C</sup>	Sedile anteriore (con airbag attivato, solo protezioni per bambini orientate in avanti) <sup>B, C</sup>	Posto esterno del sedile posteriore	Posto centrale del sedile posteriore
Gruppo 0 max 10 kg	E	Protezione per neonati orientata all'indietro	IL <sup>B, D</sup> , X <sup>E</sup>	X	IL <sup>D</sup>	X
Gruppo 0+ max 13 kg	E	Protezione per neonati orientata all'indietro	IL <sup>B, D, F</sup> , X <sup>E</sup>	X	IL <sup>D</sup>	X
	C	Protezione per bambini orientata all'indietro				
	D	Protezione per bambini orientata all'indietro				



<b>Peso</b>	<b>Classe di dimensioni<sup>A</sup></b>	<b>Tipo di protezione per bambini</b>	<b>Sedile anteriore (con airbag disattivato, solo protezioni per bambini orientate all'indietro)<sup>B, C</sup></b>	<b>Sedile anteriore (con airbag attivato, solo protezioni per bambini orientate in avanti)<sup>B, C</sup></b>	<b>Posto esterno del sedile posteriore</b>	<b>Posto centrale del sedile posteriore</b>
Gruppo 1 9-18 kg	A	Protezione per bambini orientata in avanti	X	IL <sup>B, F, G</sup> , X <sup>E</sup>	IL <sup>G</sup> , IU <sup>F, G</sup>	X
	B	Protezione per bambini orientata in avanti				
	B1	Protezione per bambini orientata in avanti				
	C	Protezione per bambini orientata all'indietro	IL <sup>B, F</sup> , X <sup>E</sup>	X	IL <sup>H</sup>	X
	D	Protezione per bambini orientata all'indietro				

Peso	Classe di dimensioni <sup>A</sup>	Tipo di protezione per bambini	Sedile anteriore (con airbag disattivato, solo protezioni per bambini orientate all'indietro) <sup>B, C</sup>	Sedile anteriore (con airbag attivato, solo protezioni per bambini orientate in avanti) <sup>B, C</sup>	Posto esterno del sedile posteriore	Posto centrale del sedile posteriore
------	-----------------------------------	--------------------------------	---	---	-------------------------------------	--------------------------------------

IL: Per protezioni per bambini ISOFIX specifiche. Ad esempio, protezioni per bambini per un determinato modello di automobile, in versioni limitate o semiuniversali.

IUF: Per protezioni per bambini ISOFIX orientate in avanti omologate per uso universale in questo gruppo di peso.

X: Non adatto per protezioni per bambini ISOFIX.

<sup>A</sup> Le protezioni per bambini con sistema di fissaggio ISOFIX sono state suddivise in classi di dimensioni per aiutare l'utente a scegliere la protezione corretta. La classe di dimensioni è riportata sull'etichetta del seggiolino per bambini.

<sup>B</sup> Adatto per il montaggio di seggiolini per bambini ISOFIX omologati per uso semiuniversale (IL) se l'automobile è dotata della staffa ISOFIX accessoria (l'offerta di accessori varia in base al mercato). Questo posto non è dotato di punti di fissaggio superiori per protezioni per bambini.

<sup>C</sup> La prolunga del sedile deve sempre essere ritratta quando è montato un seggiolino per bambini.

<sup>D</sup> Volvo raccomanda: Seggiolino per neonati Volvo fissato con il sistema di fissaggio ISOFIX (omologazione E1 04301146).

<sup>E</sup> Escluse le automobili dotate di staffa ISOFIX.

<sup>F</sup> Regolare lo schienale in modo che il poggiatesta non tocchi la protezione per bambini.

<sup>G</sup> Volvo raccomanda la protezione per bambini orientata all'indietro per i bambini in questo gruppo di peso.

<sup>H</sup> Volvo raccomanda: BeSafe iZi Kid X3 ISOfix (omologazione E5 04200).

### **ATTENZIONE**

Non sistemare mai una protezione per bambini orientata all'indietro nel posto del passeggero se l'airbag è attivato.

### **NOTA**

Se una protezione per bambini i-Size/ISOFIX è sprovvista della classe di dimensioni, controllare che il proprio modello di automobile sia riportato nell'elenco dei modelli compatibili con la protezione per bambini.

### **NOTA**

Volvo raccomanda di rivolgersi a un concessionario autorizzato Volvo per sapere quali sono le protezioni per bambini i-Size/ISOFIX raccomandate da Volvo.

### Relative informazioni

- Posizione della protezione per bambini (p. 65)
- Montaggio della protezione per bambini (p. 66)



## SICUREZZA

- ◀◀ ● Tabella per il posizionamento delle protezioni per bambini con la cintura di sicurezza dell'automobile (p. 68)
- Tabella di posizionamento delle protezioni per bambini i-Size (p. 70)
- Punti di fissaggio i-Size|SOFIX per protezioni per bambini (p. 64)



## Seggiolino per bambini integrato\*

I seggiolini per bambini integrati nei posti esterni del sedile posteriore assicurano ai bambini una posizione comoda e sicura. Il seggiolino per bambini è progettato per garantire la massima sicurezza ai bambini in coordinazione con la cintura di sicurezza dell'auto. Il cuscino di seduta può essere aperto in due posizioni adattate al peso del bambino.

Il seggiolino per bambini è omologato per bambini di peso compreso fra 15-36 kg (33-80 lbs) e con un'altezza minima di 95 cm (37").

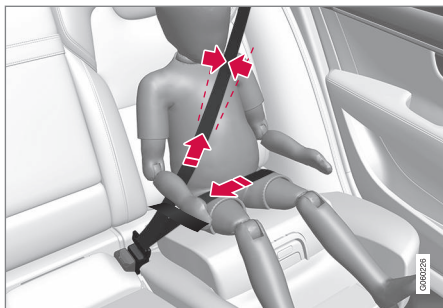

Posizione corretta: la cintura deve trovarsi sul lato interno della spalla.

Prima di mettersi in viaggio, controllare che:

- il cuscino di seduta sia aperto nella posizione adattata al peso del bambino
- il cuscino di seduta sia in posizione bloccata
- la cintura di sicurezza aderisca al corpo del bambino e non sia allentata o ritorta
- la cintura non sia posizionata sul collo del bambino o sotto la spalla
- la sezione lombare della cintura di sicurezza sia posizionata in basso sul bacino per garantire la massima protezione.

**⚠ ATTENZIONE**

Volvo raccomanda che la riparazione o la sostituzione del seggiolino per bambini integrato siano effettuate esclusivamente presso riparatori autorizzati Volvo. Non apportare alcuna modifica o aggiunta al seggiolino per bambini. Se un seggiolino per bambini integrato è stato sottoposto ad una forte sollecitazione, per es. in un'eventuale collisione, sarà necessario sostituire il cuscino di seduta, la cintura di sicurezza, lo schienale o eventualmente l'intero sedile. Anche se il seggiolino per bambini appare integro, una parte delle sue proprietà protettive potrebbero essere andate perdute. Ciò vale anche se il cuscino di seduta era in posizione incassata in occasione di una collisione o evento simile. Il cuscino di seduta deve essere sostituito anche quando è molto usurato.

**⚠ ATTENZIONE**

Il mancato rispetto delle istruzioni relative al seggiolino per bambini integrato può provocare gravi lesioni al bambino in caso di incidente.

### Relative informazioni

- Protezioni per bambini (p. 62)
- Sollevamento del cuscino del seggiolino per bambini integrato\* (p. 76)
- Abbassamento del cuscino del seggiolino per bambini integrato\* (p. 77)

## Sollevamento del cuscino del seggiolino per bambini integrato\*

Il cuscino di seduta deve essere aperto quando è usato il seggiolino per bambini integrato.

Il cuscino di seduta può essere aperto in due posizioni. La posizione da utilizzare dipende dal peso del bambino.

	Posizione inferiore	Posizione superiore
Peso	22-36 kg (50-80 lbs)	15-25 kg (33-55 lbs)

Posizione inferiore:

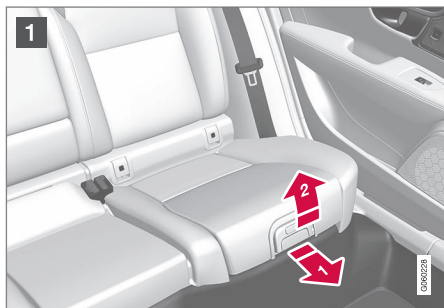

- 1 Tirare la maniglia in avanti e in su per disimpegnare il cuscino di seduta.



- 2 Spingere il cuscino di seduta all'indietro per bloccarlo.

Posizione superiore, partendo dalla posizione inferiore:

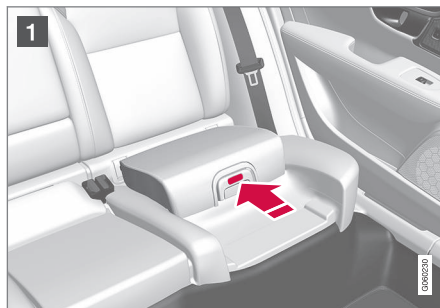

- 1 Premere il pulsante per sbloccare il cuscino di seduta.

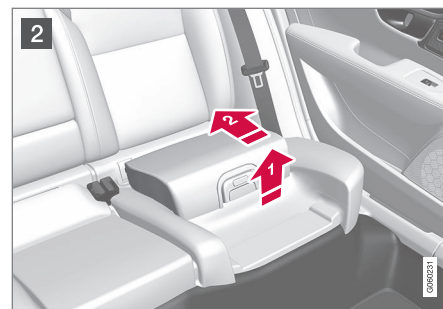

- 2 Sollevare il bordo anteriore del cuscino di seduta e spingerlo all'indietro verso lo schienale per bloccarlo.

### **ATTENZIONE**

Il mancato rispetto delle istruzioni relative al seggiolino per bambini integrato può provocare gravi lesioni al bambino in caso di incidente.

### **NOTA**

Non è possibile regolare il cuscino di seduta dalla posizione superiore a quella inferiore. Dalla posizione superiore, ripiegare prima completamente il cuscino di seduta sedile posteriore, quindi portarlo nella posizione inferiore.

### Relative informazioni

- Seggiolino per bambini integrato\* (p. 75)
- Abbassamento del cuscino del seggiolino per bambini integrato\* (p. 77)

### Abbassamento del cuscino del seggiolino per bambini integrato\*

Quando non è usato, il seggiolino per bambini integrato deve essere ripiegato nel sedile posteriore.

#### **i** NOTA

Non è possibile regolare il cuscino di seduta dalla posizione superiore a quella inferiore. Dalla posizione superiore, ripiegare prima completamente il cuscino di seduta sedile posteriore, quindi portarlo nella posizione inferiore.



- 1** Tirare la maniglia in avanti per disimpegnare il cuscino di seduta.



- 2** Premere con la mano al centro del cuscino di seduta per bloccarlo.

#### **i** IMPORTANTE

Controllare che non ci sia nessun oggetto (per es. giocattoli) nel vano sotto il cuscino di seduta del seggiolino per bambini prima del ripiegamento.

#### **i** NOTA

Prima di ripiegare lo schienale posteriore è necessario ripiegare dapprima il cuscino di seduta del seggiolino per bambini.

### Relative informazioni

- Seggiolino per bambini integrato\* (p. 75)
- Sollevamento del cuscino del seggiolino per bambini integrato\* (p. 76)



DISPLAY E COMANDO VOCALE

## Display e comandi presso il conducente nelle automobili con guida a sinistra

Nelle immagini panoramiche sono mostrate le posizioni di display e comandi nelle vicinanze del conducente.

### Volante e cruscotto

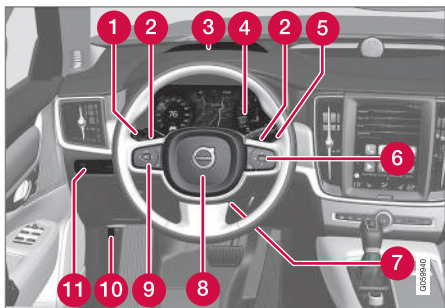

- 1 Luci di posizione, luci diurne, anabbaglianti, abbaglianti, indicatori di direzione, retronebbia, azzeramento del contaghiometri parziale
- 2 Leve al volante per il cambio marce manuale del cambio automatico\*
- 3 Head-Up Display\*
- 4 Display del conducente
- 5 Tergicristalli e lavacrystalli, sensore pioggia\*

- 6 Comandi destri al volante
- 7 Regolazione del volante
- 8 Avvisatore acustico
- 9 Comandi sinistri al volante
- 10 Apertura del cofano
- 11 Illuminazione del display, sbloccaggio/apertura\*/chiusura\* del portellone, comando incidenza fari alogeni

### Mensola del padiglione



- 1 Luci di lettura e illuminazione abitacolo anteriori
- 2 Tettuccio panoramico\*

- 3 Display nella mensola del padiglione, pulsante ON CALL\*
- 4 Antiabbagliamento manuale del retrovisore interno

### Quadro centrale e tunnel

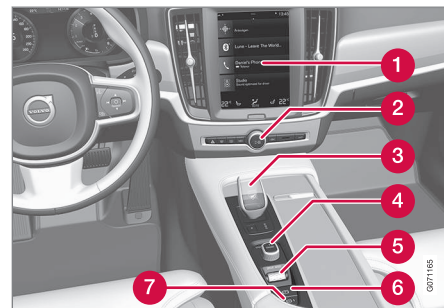

- 1 Display centrale
- 2 Lampeggiatori di emergenza, sbrinatorio, impianto multimediale
- 3 Leva selettoria
- 4 Interruttore di avviamento
- 5 Comando della modalità di guida
- 6 Freno di stazionamento
- 7 Frenata automatica ad automobile ferma

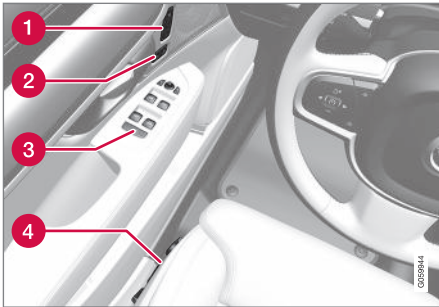
**Portiera del conducente**

- 1 Memorie delle impostazioni di sedile anteriore elettrocomandato\*, specchi retrovisori esterni e Head-Up Display\*
- 2 Chiusura centralizzata
- 3 Alzacristalli, specchi retrovisori esterni, fermo elettrico di sicurezza per bambini\*
- 4 Impostazione del sedile anteriore

**Relative informazioni**

- Sedile anteriore manuale (p. 190)
- Regolazione del sedile anteriore elettrocomandato\* (p. 191)
- Regolazione del volante (p. 205)
- Comando luci (p. 154)
- Avviamento del motore (p. 462)
- Display del conducente (p. 84)

- Panoramica del display centrale (p. 110)
- Cambio (p. 477)

**Display e comandi presso il conducente nelle automobili con guida a destra**

Nelle immagini panoramiche sono mostrate le posizioni di display e comandi nelle vicinanze del conducente.



## ◀ Volante e cruscotto

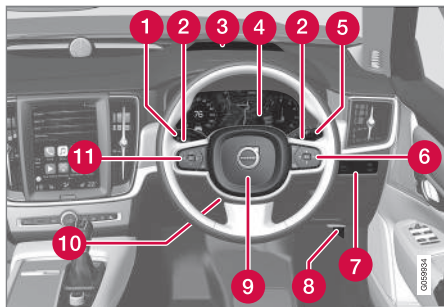

- 1 Luci di posizione, luci diurne, anabbaglianti, abbaglianti, indicatori di direzione, retronebbia, azzeramento del contachilometri parziale
- 2 Leve al volante per il cambio marce manuale del cambio automatico\*
- 3 Head-Up Display\*
- 4 Display del conducente
- 5 Tergicristalli e lavacrystalli, sensore pioggia\*
- 6 Comandi destri al volante
- 7 Illuminazione del display, sbloccaggio/apertura\*/chiusura\* del portellone, comando incidenza fari alogeni
- 8 Apertura del cofano

- 9 Avisatore acustico
- 10 Regolazione del volante
- 11 Comandi sinistri al volante

## Mensola del padiglione



- 1 Luci di lettura e illuminazione abitacolo anteriori
- 2 Tettuccio panoramico\*
- 3 Display nella mensola del padiglione, pulsante **ON CALL\***
- 4 Antiabbagliamento manuale del retrovisore interno

## Quadro centrale e tunnel

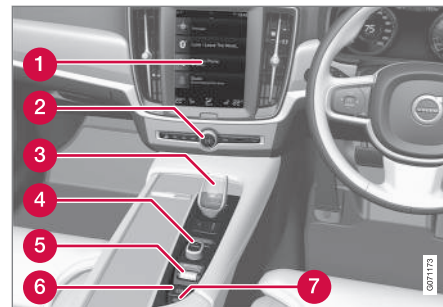

- 1 Display centrale
- 2 Lampeggiatori di emergenza, sbrinatorio, impianto multimediale
- 3 Leva selettoria
- 4 Interruttore di avviamento
- 5 Comando della modalità di guida
- 6 Freno di stazionamento
- 7 Frenata automatica ad automobile ferma

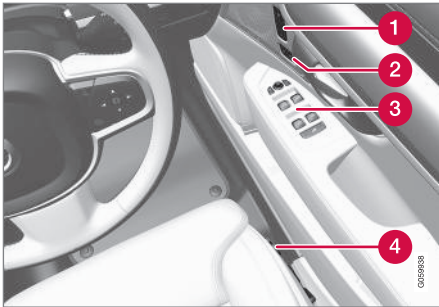

**Portiera del conducente**

- 1 Memorie delle impostazioni di sedile anteriore elettrocomandato\*, specchi retrovisori esterni e Head-Up Display\*
- 2 Chiusura centralizzata
- 3 Alzacristalli, specchi retrovisori esterni, fermo elettrico di sicurezza per bambini\*
- 4 Impostazione del sedile anteriore

**Relative informazioni**

- Sedile anteriore manuale (p. 190)
- Regolazione del sedile anteriore elettrocomandato\* (p. 191)
- Regolazione del volante (p. 205)
- Comando luci (p. 154)
- Avviamento del motore (p. 462)
- Display del conducente (p. 84)

- Panoramica del display centrale (p. 110)
- Cambio (p. 477)

## Display del conducente

Il display del conducente visualizza informazioni sull'automobile e sulla guida.

Il display del conducente comprende strumenti, indicatori, simboli di controllo e allarme. Il contenuto del display del conducente dipende da equipaggiamento dell'automobile, impostazioni e funzioni attualmente attive.

Il display del conducente si attiva non appena si apre una portiera, cioè con il quadro dell'automobile in posizione **O**. Se non viene utilizzato, il display del conducente si spegne dopo un certo tempo. Procedere in uno dei seguenti modi per riattivarlo:

- Premere il pedale del freno.
- Portare il quadro in posizione **I**.

- Aprire una delle portiere.

### ATTENZIONE

Se il display del conducente dovesse spegnersi, non accendersi all'attivazione/avvio o risultare interamente o parzialmente illeggibile, non è consentito utilizzare l'automobile. Rivolgersi immediatamente a un riparatore. Si raccomanda un riparatore autorizzato Volvo.

### ATTENZIONE

In caso di anomalia del display del conducente, non è possibile visualizzare informazioni su freni, airbag o altri sistemi di sicurezza. Il conducente non può quindi controllare lo stato dei sistemi dell'automobile né ricevere avvertimenti e informazioni.



La figura è schematica - i dettagli possono differire a seconda del modello di automobile.

Posizione sul display del conducente:

A sinistra	Al centro	A destra
Tachimetro	Spie di controllo e allarme	Contagiri/Misuratore della batteria ibrida <sup>A</sup>
Contachilometri parziale	Termometro della temperatura esterna	Indicatore cambio di marcia
Contachilometri <sup>B</sup>	Orologio	Modalità di guida
Informazioni su regolatore elettronico della velocità e limitatore di velocità	Messaggio, in alcuni casi con grafica	Indicatore del carburante
Indicazioni sui segnali stradali*	Informazioni su portiere e cinture	Misuratore della batteria ibrida
–	Stato di ricarica	Distanza percorribile fino ad esaurimento serbatoio

A sinistra	Al centro	A destra
–	Lettore MD	Distanza percorribile fino ad esaurimento serbatoio
–	Mappa di navigazione*	Consumo di carburante istantaneo
–	Telefono	Menu app (attivabile con i comandi al volante)
–	Comandi vocali	–

A Dipende dalla modalità di guida selezionata.  
 B Percorrenza complessiva.

### Simbolo dinamico



Simbolo dinamico nella sua forma base.

Al centro del display del conducente è visualizzato un simbolo dinamico che cambia forma a seconda del tipo di messaggio. Un segno arancione o rosso intorno al simbolo indica il livello di gravità del messaggio di controllo o avvertimento.



Esempio con simbolo di controllo.

Un'animazione consente di ingrandire la forma base per mostrare graficamente il punto in cui è localizzato il problema o per rendere l'informazione più chiara.

### Relative informazioni

- Impostazioni per il display del conducente (p. 86)
- Simboli di allarme sul display del conducente (p. 97)
- Simboli di controllo sul display del conducente (p. 95)
- Computer di bordo (p. 89)
- Messaggio sul display del conducente (p. 107)
- Gestione del menu app sul display del conducente (p. 106)
- Modalità di guida (p. 485)

## Impostazioni per il display del conducente

Le impostazioni per le opzioni di visualizzazione del display del conducente si effettuano mediante il menù app del display del conducente e mediante il menù di impostazione del display centrale.

## Impostazioni nel menu app sul display del conducente

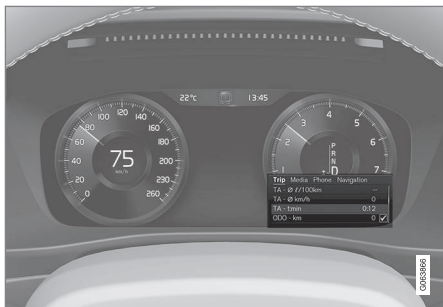

La figura è schematica - i dettagli possono differire a seconda del modello di automobile.

Il menu app si apre e si gestisce con i comandi destri al volante.

Dal menu app si possono selezionare le informazioni da visualizzare sul display del conducente, provenienti da

- Computer di bordo
- lettore multimediale

- cellulare
- navigatore\*.

## Impostazioni sul display centrale

### Selezione del tipo di informazioni

1. Premere **Impostazioni** nella videata superiore sul display centrale.
2. Premere **My Car** → **Videata conducente** → **Informazioni display conducente**.
3. Selezionare quali informazioni visualizzare sullo sfondo:

- **Non mostrare informazioni sullo sfondo**
- **Mostra informazioni mezzo in riproduzione**
- **Mostra mappa anche in mancanza di percorso**

### Selezione del tema

1. Premere **Impostazioni** nella videata superiore sul display centrale.
2. Premere **My Car** → **Videata conducente** → **Temi display**

3. Selezionare il tema (aspetto) del display del conducente:

- **Glass**
- **Minimalistic**
- **Performance**
- **Chrome Rings**

### Selezione della lingua

1. Premere **Impostazioni** nella videata superiore sul display centrale.
2. Premere **Sistema** → **Lingue e unità di sistema** → **Lingua del sistema** per selezionare la lingua.
  - > Tutti i display utilizzano la nuova lingua.

Le impostazioni sono personali e memorizzate automaticamente nel profilo conducente attivo.

### Relative informazioni

- Display del conducente (p. 84)
- Gestione del menu app sul display del conducente (p. 106)
- Modifica delle impostazioni nella videata superiore sul display centrale (p. 134)

## Indicatore del carburante

L'indicatore del carburante sul display del conducente mostra il livello del carburante nel serbatoio.

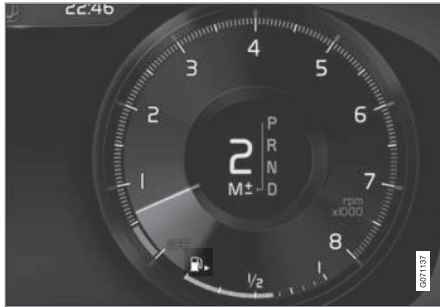

La figura è schematica - i dettagli possono differire a seconda del modello di automobile.

L'area beige nell'indicatore del carburante mostra la quantità di carburante nel serbatoio.

Quando il livello del carburante è basso, il simbolo della pompa del carburante si accende con luce arancione. Il computer di bordo indica la distanza percorribile fino a esaurimento serbatoio.

## Relative informazioni

- Display del conducente (p. 84)
- Misuratore della batteria ibrida (p. 88)
- Rifornimento (p. 501)
- Serbatoio carburante - capacità (p. 710)

## Misuratore della batteria ibrida

Nelle modalità di guida Hybrid e Pure, il display del conducente mostra un misuratore della batteria ibrida che può aiutare il conducente ad aumentare l'autonomia.

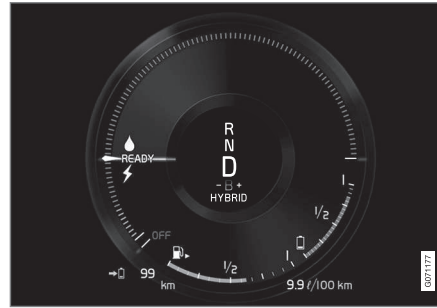

Il misuratore della batteria ibrida mostra in diversi modi il rapporto fra la potenza prelevata dal motore elettrico e la potenza disponibile.

## Simboli nel misuratore della batteria ibrida



Indica il livello attuale di potenza disponibile del motore elettrico. Un simbolo pieno indica che si utilizza il motore elettrico.



Un simbolo non pieno indica che non si utilizza il motore elettrico.



Indica il livello di potenza al quale si accende il motore a scoppio. Un simbolo pieno indica che si utilizza il motore a scoppio.



Indica il livello di potenza al quale si accende il motore a scoppio. Un simbolo non pieno indica che non si utilizza il motore a scoppio.



Indicatore che indica che la batteria ibrida si ricarica ad esempio con una leggera pressione del pedale del freno.

## Potenza richiesta dal conducente

La lancetta nel misuratore della batteria ibrida indica la quantità di potenza del motore che il conducente richiede mediante il pedale dell'acceleratore. Quanto maggiore è l'escursione sulla scala, tanto maggiore sarà la potenza richiesta dal conducente con la marcia attuale. Il segno fra il fulmine e la goccia mostra il punto in cui si accende il motore a scoppio.

« Esempio:

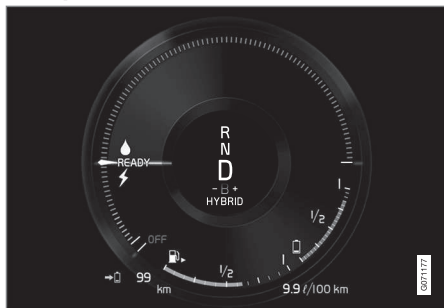

L'automobile è accesa ma rimane ferma, non è richiesta potenza.



Il motore elettrico non può fornire la potenza richiesta, quindi si accende il motore a scoppio.



L'automobile genera corrente per la batteria che si ricarica, ad esempio, con una leggera pressione del pedale del freno oppure utilizzando il freno motore in discesa.

**Relative informazioni**

- Modalità di guida (p. 485)
- Display del conducente (p. 84)
- Freno di servizio (p. 468)
- Accensione e spegnimento del motore a scoppio nei modelli Twin Engine (p. 485)

**Misuratore della batteria ibrida**



Il misuratore della batteria ibrida mostra l'energia residua nella batteria ibrida.



L'energia nella batteria ibrida è utilizzata per il motore elettrico nonché per raffreddare o riscaldare l'automobile. Il computer di bordo calcola un'autonomia indicativa in base all'energia nella batteria ibrida.

## Simboli nel misuratore della batteria ibrida



Il simbolo  nel misuratore della batteria ibrida indica che è attivata la funzione **Hold** e il simbolo  indica che è attivata la funzione **Charge**.

## Relative informazioni

- Display del conducente (p. 84)
- Ricarica della batteria ibrida (p. 441)
- Funzioni Hold e Charge (p. 497)

## Computer di bordo

Il computer di bordo dell'automobile registra valori quali la distanza percorsa, il consumo di carburante e la velocità media durante la guida.

Per risparmiare carburante sono registrate informazioni sul consumo di carburante istantaneo e medio. Le informazioni fornite dal computer di bordo possono essere visualizzate sul display del conducente.

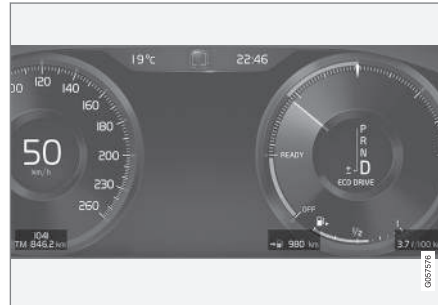

Esempio di informazioni del computer di bordo sul display del conducente. La figura è schematica - i dettagli possono differire a seconda del modello di automobile.

Il computer di bordo comprende i seguenti misuratori:

- Contachilometri parziale
- Contachilometri
- Consumo di carburante istantaneo

- Distanza percorribile fino ad esaurimento serbatoio
- Distanza percorribile fino ad esaurimento serbatoio
- Turista - tachimetro alternativo

Le unità di misura per percorrenza, velocità ecc. possono essere modificate dalle impostazioni di sistema sul display centrale.

## Contachilometri parziale

Esistono due contachilometri parziali, TM e TA.

TM può essere azzerato manualmente, mentre TA si azzer automaticamente se l'automobile non è utilizzata per più di quattro ore.

Durante la marcia vengono registrate informazioni su:

- Percorrenza
- Durata
- Velocità media
- Consumo di carburante medio

I valori sono calcolati dall'ultimo azzeramento del contachilometri parziale.

## Contachilometri

Il contachilometri registra la percorrenza totale dell'automobile. Questo valore non è azzerabile.

#### « Consumo di carburante istantaneo

Questo misuratore indica il consumo istantaneo di carburante dell'automobile. Il valore è aggiornato circa una volta al secondo.

#### Distanza percorribile fino ad esaurimento serbatoio



Il computer di bordo calcola l'autonomia residua con il carburante contenuto nel serbatoio.

Il calcolo si basa sul consumo medio negli ultimi 30 km (20 miles) e sulla quantità di carburante residuo.

Quando l'indicatore visualizza "----", la quantità di carburante rimanente è troppo piccola per poter calcolare la distanza percorribile residua. Fare rifornimento di carburante al più presto.

#### **i** NOTA

Se si modifica lo stile di guida, le letture potrebbero differire.

In genere, uno stile di guida economico aumenta i chilometri di autonomia.

#### Distanza percorribile fino ad esaurimento serbatoio



Accanto a questo simbolo è visualizzata la distanza approssimativa percorribile con la quantità di energia rimasta nella batteria ibrida.

Il calcolo si basa sul consumo medio considerando un'automobile normalmente carica e una guida normale, tenendo conto se il climatizzatore (impianto AC) è acceso o spento. Quando si commuta fra le modalità di guida **Hybrid** e **Pure**, l'autonomia calcolata può aumentare in quanto la modalità **Pure** presenta impostazioni ridotte del climatizzatore (climatizzatore ECO).

Quando il misuratore visualizza "----" non è garantita alcuna autonomia residua con la propulsione elettrica.

#### **i** NOTA

Se si modifica lo stile di guida, le letture potrebbero differire.

In genere, uno stile di guida economico aumenta i chilometri di autonomia.

#### Valore iniziale con batteria ibrida completamente carica

Poiché è difficile prevedere stile di guida e altri fattori che influenzano l'autonomia a propulsione elettrica, Volvo ha preferito applicare un

valore iniziale quando l'automobile è completamente carica. Il valore iniziale indica un dato massimo, invece che una previsione dell'autonomia a propulsione elettrica. Il valore iniziale differisce fra **Hybrid** e **Pure** perché all'automobile è concesso utilizzare più energia dalla batteria ibrida in modalità **Pure** e passare al climatizzatore ECO.

#### Percorrenza a propulsione elettrica

Per la massima autonomia a propulsione elettrica, il conducente deve anche contenere il consumo di corrente. Maggiore è il numero di utenze in funzione (per radio, riscaldamento di cristalli, specchi retrovisori e sedili, aria molto fredda in uscita dal climatizzatore ecc.), minore sarà l'autonomia.

#### **i** NOTA

L'autonomia può ridursi a seguito di consumo energetico elevato nell'abitacolo, oltre che di accelerazioni rapide, frenate brusche, velocità elevate, carico pesante, bassa temperatura esterna e guida in salita.

#### Turista - tachimetro alternativo

Il tachimetro digitale alternativo è pratico durante la guida in Paesi in cui i segnali stradali con la velocità consentita sono espressi in un'unità diversa da quella visualizzata sul cruscotto dell'automobile.



La velocità digitale è visualizzata nell'unità opposta rispetto al tachimetro analogico. Se il tachimetro analogico è graduato in **mph**, lo strumento visualizza la corrispondente velocità in formato digitale in **km/h** e viceversa.

### Relative informazioni

- Visualizzazione dei dati di bordo sul display del conducente (p. 91)
- Azzeramento del contachilometri parziale (p. 92)
- Visualizzazione della statistica di bordo sul display centrale (p. 92)
- Display del conducente (p. 84)
- Modifica delle unità di sistema (p. 133)

## Visualizzazione dei dati di bordo sul display del conducente

I valori registrati e calcolati dal computer di bordo possono essere visualizzati nel display del conducente.

I valori sono memorizzati in una app computer di bordo. Dal menu app si possono selezionare le informazioni da visualizzare sul display del conducente.

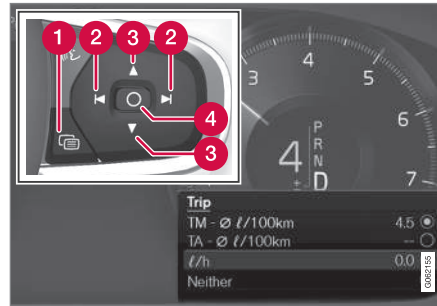

Utilizzare i comandi destri al volante per aprire e navigare nel menu app<sup>1</sup>.

- 1 Menu app
- 2 Sinistra/destra
- 3 Su/giù
- 4 Conferma

1. Aprire il menu app sul display del conducente premendo (1).  
(Il menu app non si apre se è presente un messaggio non confermato sul display del conducente. Confermare il messaggio premendo il pulsante **O** (4) per aprire il menu app.)
2. Accedere alla app computer di bordo verso sinistra o destra con (2).  
> Le quattro righe superiori del menu visualizzano i valori rilevati del contachilometri parziale TM. Le quattro righe seguenti del menu visualizzano i valori rilevati del contachilometri parziale TA. Scorrere l'elenco in alto o in basso con (3).

<sup>1</sup> La figura è schematica - i dettagli possono differire a seconda del modello di automobile.

3. Selezionare le informazioni da visualizzare sul display del conducente scorrendo fino ai pulsanti relativi alle opzioni:
- Contachilometri
  - Distanza percorribile fino ad esaurimento serbatoio
  - Distanza percorribile fino ad esaurimento serbatoio
  - Turista (tachimetro alternativo)
  - Contachilometri parziale TM, TA o nessuno.
  - Consumo di carburante istantaneo, consumo medio per TM o TA oppure consumo di carburante non visualizzato

Selezionare o deselezionare l'opzione desiderata con il pulsante **O** (4). La modifica si applica immediatamente.

### Relative informazioni

- Computer di bordo (p. 89)
- Azzeramento del contachilometri parziale (p. 92)

### Azzeramento del contachilometri parziale

Azzerare il contachilometri parziale con la leva sinistra al volante.



- Azzerare tutti i dati sul contachilometri parziale TM (percorrenza, consumo medio, velocità media e tempo di guida) con una pressione prolungata del pulsante **RESET** sulla leva sinistra al volante.

Premendo il pulsante **RESET** si azzerano solamente la percorrenza.

Il contachilometri parziale TA è dotato solamente di azzeramento automatico, che si attiva se l'automobile non è utilizzata per quattro ore o più.

### Relative informazioni

- Computer di bordo (p. 89)

### Visualizzazione della statistica di bordo sul display centrale

Le informazioni sulla statistica di bordo fornite dal computer di bordo sono visualizzate sotto forma di grafico sul display centrale e forniscono una panoramica che facilita l'adozione di una guida più economica.

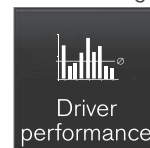

Aprire la app **Performance del conducente** nella videata app per visualizzare la statistica di bordo.

Ogni barra nel diagramma rappresenta una percorrenza di 1, 10 o 100 km, oppure miglia. Le barre si riempiono gradualmente a partire da destra durante la guida. La barra in fondo a destra indica il valore relativo alla percorrenza attuale.

Il consumo medio di carburante e il tempo di guida complessivo sono calcolati dall'ultimo azzeramento della statistica di bordo.

I consumi di carburante e di elettricità vengono mostrati in grafici separati. Il consumo elettrico è consumo "netto", cioè l'energia consumata meno quella recuperata durante le frenate.

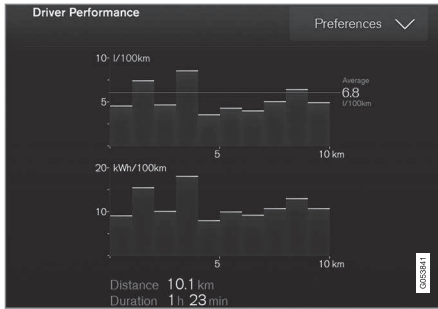

Statistica di viaggio dal computer di bordo<sup>2</sup>.

### **i** NOTA

Durante la guida ad alimentazione elettrica, la statistica di bordo può indicare il consumo di carburante se è attivato il riscaldatore supplementare<sup>3</sup>.

### Relative informazioni

- Impostazioni per la statistica di bordo (p. 93)
- Computer di bordo (p. 89)

## Impostazioni per la statistica di bordo

Azzerare o regolare le impostazioni per la statistica di bordo.

1. Aprire la app **Performance del conducente** nella videata app per visualizzare la statistica di bordo.



2. Premere **Preferenze** per

- modifica della scala del grafico. Selezionare la risoluzione 1, 10 o 100 km/miglia per la barra.
- azzeramento dei dati dopo ogni percorso. Quando l'automobile è rimasta ferma più di 4 ore.
- azzeramento dei dati del percorso attuale.

Statistica di bordo, consumo medio calcolato e tempo di guida complessivo sono sempre azzerati contemporaneamente.

Le unità di misura per percorrenza, velocità ecc. possono essere modificate dalle impostazioni di sistema sul display centrale.

<sup>2</sup> La figura è schematica - i dettagli possono differire a seconda del modello di automobile.

<sup>3</sup> Vale per il riscaldatore a carburante.

### Relative informazioni

- Visualizzazione della statistica di bordo sul display centrale (p. 92)
- Computer di bordo (p. 89)
- Azzeramento del contachilometri parziale (p. 92)

## Data e ora

L'ora è visualizzata sul display del conducente e sul display centrale.

### Posizione dell'ora



In alcune situazioni, messaggi e informazioni possono coprire l'ora sul display del conducente.

Sul display centrale, l'ora si trova nella parte superiore destra del campo di stato.

### Impostazioni di data e ora

- Selezionare **Impostazioni** → **Sistema** → **Data e ora** nella videata superiore sul display centrale per modificare le impostazioni del formato di ora e data.

Impostare la data e l'ora premendo le frecce su/giù sul touch screen.

### Orario automatico per automobili con GPS

Se l'automobile è dotata di navigatore, si può selezionare **Orario automatico**. Il fuso orario è impostato automaticamente in base alla posizione dell'automobile. Per un determinato tipo di navigatore è necessario impostare anche il luogo attuale (Paese) per ottenere il fuso orario corretto. Se non è selezionato **Orario automatico**, impostare l'ora e la data premendo le frecce su/giù sul touch screen.

### Ora legale

In alcuni Paesi è possibile selezionare l'impostazione automatica dell'ora legale con **Ora legale automatica**. Negli altri Paesi, l'impostazione **Ora legale** può essere selezionata manualmente.

### Relative informazioni

- Display del conducente (p. 84)
- Modifica delle impostazioni nella videata superiore sul display centrale (p. 134)

## Termometro della temperatura esterna

La temperatura esterna è visualizzata sul display del conducente.

Un sensore rileva la temperatura all'esterno dell'automobile.

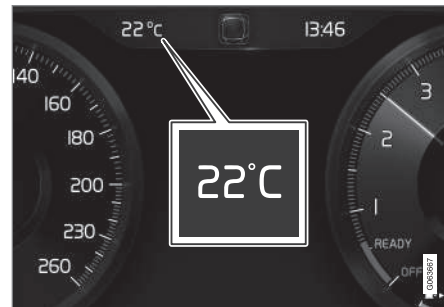

Se l'automobile è rimasta ferma, il termometro può mostrare un valore più elevato.



Quando la temperatura esterna è compresa fra -5°C e +2°C (23°F-36°F), l'accensione di un fiocco di neve avverte del rischio di slittamento.

Il simbolo si accende temporaneamente anche sull'Head-Up Display\*, se l'automobile ne è dotata.



È possibile modificare l'unità di misura per il termometro ecc. dalle impostazioni di sistema nella videata superiore sul display centrale.



**Relative informazioni**

- Display del conducente (p. 84)
- Modifica delle unità di sistema (p. 133)





**Simboli di controllo sul display del conducente**





Le spie di controllo avvertono il conducente dell'attivazione di una funzione o un sistema oppure della presenza di un guasto o un'anomalia.

Simbolo	Funzione
	<p><b>Per informazioni, leggere il messaggio sul display</b></p> <p>Il simbolo informativo si accende in combinazione con il testo visualizzato sul display del conducente quando si verifica un'anomalia in uno dei sistemi dell'automobile. La spia informativa può accendersi anche in combinazione con altre spie.</p>
	<p><b>Anomalia nell'impianto frenante</b></p> <p>Il simbolo si accende in caso di guasto del freno di stazionamento.</p>
	<p><b>Anomalia nel sistema ABS</b></p> <p>Se la spia è accesa, l'impianto è fuori uso. Il normale impianto frenante dell'automobile continua a funzionare normalmente ma senza la funzione ABS.</p>



Simbolo	Funzione
	<p><b>Freno automatico attivo</b></p> <p>Il simbolo è acceso quando la funzione è attivata e il freno di servizio o stazionamento è inserito. Il freno tiene ferma l'automobile dopo l'arresto.</p>
	<p><b>Sistema pressione pneumatici</b></p> <p>Il simbolo è acceso in caso di pressione insufficiente dei pneumatici. In caso di anomalia al sistema pressione pneumatici, il simbolo prima lampeggia per circa 1 minuto, quindi resta acceso fisso. È possibile che il sistema non sia in grado di rilevare o segnalare come previsto un'insufficiente pressione dei pneumatici.</p>





Simbolo	Funzione
	<p><b>Impianto di depurazione dei gas di scarico</b></p> <p>Se la spia si accende a motore acceso, è possibile che sia presente un'anomalia nell'impianto di depurazione dei gas di scarico dell'automobile. Fare controllare l'automobile presso un riparatore. Si raccomanda di rivolgersi a un riparatore autorizzato Volvo.</p>
	<p><b>Indicatori di direzione sinistri e destri</b></p> <p>Il simbolo lampeggia quando si utilizzano gli indicatori di direzione.</p>
	
	<p><b>Luci di posizione</b></p> <p>Il simbolo si accende quando sono accese le luci di posizione.</p>
	<p><b>Anomalia nel sistema fari</b></p> <p>Il simbolo si accende se si verifica un'anomalia nel sistema ABL (Active Bending Lights) o nel sistema fari.</p>

Simbolo	Funzione
	<p><b>Abbaglianti automatici accesi</b></p> <p>Il simbolo si accende con luce blu quando sono attivi gli abbaglianti automatici.</p>
	<p><b>Abbaglianti automatici spenti</b></p> <p>Il simbolo si accende con luce bianca quando sono disattivati gli abbaglianti automatici.</p>
	<p><b>Abbaglianti ON</b></p> <p>La spia si accende quando gli abbaglianti sono inseriti e con il lampeggio abbaglianti.</p>
	<p><b>Abbaglianti automatici accesi</b></p> <p>Il simbolo si accende con luce blu quando sono attivi gli abbaglianti automatici. Le luci di posizione sono accese.</p>
	<p><b>Abbaglianti automatici spenti</b></p> <p>Il simbolo si accende con luce bianca quando sono disattivati gli abbaglianti automatici. Le luci di posizione sono accese.</p>

Simbolo	Funzione
	<p><b>Abbaglianti ON</b></p> <p>Il simbolo si accende quando sono accesi gli abbaglianti e le luci di posizione.</p>
	<p><b>Fendinebbia accesi</b></p> <p>Il simbolo si accende quando il fendinebbia è acceso.</p>
	<p><b>Retronebbia ON</b></p> <p>La spia si accende quando il retronebbia è inserito.</p>
	<p><b>Sensore pioggia attivo</b></p> <p>Il simbolo si accende quando il sensore pioggia è attivo.</p>
	<p><b>Precondizionamento attivo</b></p> <p>Il simbolo si accende quando l'elemento termico monoblocco e riscaldatore abitacolo/climatizzatore precondiziona l'automobile.</p>
	<p><b>Sistema di stabilità</b></p> <p>La spia lampeggiante indica che il sistema di stabilità è in funzione. Se la spia è accesa con luce fissa si è verificata un'anomalia nel sistema.</p>

Simbolo	Funzione
	<p><b>Sistema di stabilità, modalità Sport</b></p> <p>La spia si accende quando la posizione Sport è attivata. La modalità Sport offre un'esperienza di guida più dinamica. Il sistema rileva se l'accelerazione, le sterzate e le svolte sono più dinamiche che durante la guida normale e consente uno sbandamento controllato del retrotreno. Quando lo sbandamento raggiunge un determinato livello, il sistema interviene e stabilizza l'automobile.</p>
	<p><b>Mantenimento corsia attivo</b></p> <p>Simbolo bianco: Mantenimento corsia attivo inserito e strisce di delimitazione rilevate.</p> <p>Simbolo grigio: Mantenimento corsia attivo inserito e strisce di delimitazione non rilevate.</p> <p>Simbolo arancione: Avvertimento/intervento del mantenimento corsia attivo.</p>

Simbolo	Funzione
	<p><b>Mantenimento corsia attivo e sensore pioggia</b></p> <p>Simbolo bianco: Mantenimento corsia attivo inserito e strisce di delimitazione rilevate. Il sensore pioggia è attivato.</p> <p>Simbolo grigio: Mantenimento corsia attivo inserito e strisce di delimitazione non rilevate. Il sensore pioggia è attivato.</p>
	<p><b>Prestazioni ridotte</b></p> <p>In caso di guasto temporaneo della catena cinematica, l'automobile può portarsi in modalità Limp home, riducendo la potenza del motore, per evitare che la catena cinematica si danneggi.</p>

**Relative informazioni**

- Display del conducente (p. 84)
- Simboli di allarme sul display del conducente (p. 97)

**Simboli di allarme sul display del conducente**

Le spie di allarme avvertono il conducente dell'attivazione di una funzione importante oppure della presenza di un grave guasto o di un'anomalia.

Simbolo	Funzione
	<p><b>Avvertimento</b></p> <p>Il simbolo di allarme rosso si accende quando si verifica un'anomalia che può influire sulla sicurezza o sulla manovrabilità dell'automobile. Contemporaneamente viene visualizzato un messaggio esplicativo sul display del conducente. La spia di allarme può accendersi anche in combinazione con altre spie.</p>
	<p><b>Avvisatore cinture</b></p> <p>Il simbolo si accende o lampeggia se il conducente o il passeggero anteriore non ha allacciato la cintura di sicurezza o se uno dei passeggeri posteriori slaccia la cintura.</p>



Simbolo	Funzione
	<p><b>Airbag</b></p> <p>Se il simbolo rimane acceso o si accende durante la guida, uno dei sistemi di sicurezza dell'automobile non funziona correttamente. Leggere il messaggio sul display del conducente. Si raccomanda di rivolgersi a un riparatore autorizzato Volvo.</p>
	<p><b>Anomalia nell'impianto frenante</b></p> <p>Se la spia si accende, è possibile che il livello dell'olio dei freni sia troppo basso. Recarsi presso il riparatore autorizzato più vicino per il controllo e il rabbocco del livello dell'olio dei freni.</p>
	<p><b>Freno di stazionamento inserito</b></p> <p>La spia è accesa con luce fissa quando il freno di stazionamento è inserito.</p> <p>Se la spia lampeggia si è verificata un'anomalia. Leggere il messaggio sul display del conducente.</p>

Simbolo	Funzione
	<p><b>Bassa pressione dell'olio</b></p> <p>Se la spia si accende durante la guida, la pressione dell'olio del motore è troppo bassa. Spegnerne immediatamente il motore e controllare il livello dell'olio nel motore. Rabboccare all'occorrenza. Se la spia è accesa e il livello dell'olio è normale, rivolgersi a un riparatore. Si raccomanda di rivolgersi a un riparatore autorizzato Volvo.</p>
	<p><b>L'alternatore non carica</b></p> <p>Se la spia si accende durante la guida, è presente un'anomalia nell'impianto elettrico. Rivolgersi a un riparatore. Si raccomanda di rivolgersi a un riparatore autorizzato Volvo.</p>
	<p><b>Rischio di collisione</b></p> <p>City Safety avverte del rischio di collisione con altri veicoli, pedoni, ciclisti e animali di grossa taglia.</p>

Simbolo	Funzione
	<p><b>Guasto al sistema</b></p> <p>Il simbolo si accende durante la guida in caso di anomalie nella trasmissione. Contemporaneamente viene visualizzato un messaggio esplicativo sul display del conducente.</p>
	<p><b>Alta temperatura motore</b></p> <p>Il simbolo si accende durante la guida quando il motore ha una temperatura troppo alta. Contemporaneamente viene visualizzato un messaggio esplicativo sul display del conducente.</p>

**Relative informazioni**

- Simboli di controllo sul display del conducente (p. 95)
- Display del conducente (p. 84)



## Contratto di licenza per il display del conducente

Una licenza è un contratto che prevede il diritto a svolgere una determinata attività oppure a utilizzare un diritto di terzi alle condizioni specificate. Di seguito è riportato l'accordo di Volvo con i produttori o gli sviluppatori, redatto in lingua inglese.

### Boost Software License 1.0

Permission is hereby granted, free of charge, to any person or organization obtaining a copy of the software and accompanying documentation covered by this license (the "Software") to use, reproduce, display, distribute, execute, and transmit the Software, and to prepare derivative works of the Software, and to permit third-parties to whom the Software is furnished to do so, all subject to the following: The copyright notices in the Software and this entire statement, including the above license grant, this restriction and the following disclaimer, must be included in all copies of the Software, in whole or in part, and all derivative works of the Software, unless such copies or derivative works are solely in the form of machine-executable object code generated by a source language processor.

THE SOFTWARE IS PROVIDED "AS IS", WITHOUT WARRANTY OF ANY KIND, EXPRESS OR IMPLIED, INCLUDING BUT NOT LIMITED TO THE WARRANTIES OF

MERCHANTABILITY, FITNESS FOR A PARTICULAR PURPOSE, TITLE AND NON-INFRINGEMENT. IN NO EVENT SHALL THE COPYRIGHT HOLDERS OR ANYONE DISTRIBUTING THE SOFTWARE BE LIABLE FOR ANY DAMAGES OR OTHER LIABILITY, WHETHER IN CONTRACT, TORT OR OTHERWISE, ARISING FROM, OUT OF OR IN CONNECTION WITH THE SOFTWARE OR THE USE OR OTHER DEALINGS IN THE SOFTWARE.

### BSD 4-clause "Original" or "Old" License

Copyright (c) 1982, 1986, 1990, 1991, 1993 The Regents of the University of California. All rights reserved.

Redistribution and use in source and binary forms, with or without modification, are permitted provided that the following conditions are met:

1. Redistributions of source code must retain the above copyright notice, this list of conditions and the following disclaimer.
2. Redistributions in binary form must reproduce the above copyright notice, this list of conditions and the following disclaimer in the documentation and/or other materials provided with the distribution.
3. All advertising materials mentioning features or use of this software must display the following acknowledgement:

This product includes software developed by the University of California, Berkeley and its contributors.

4. Neither the name of the University nor the names of its contributors may be used to endorse or promote products derived from this software without specific prior written permission.

THIS SOFTWARE IS PROVIDED BY THE REGENTS AND CONTRIBUTORS "AS IS" AND ANY EXPRESS OR IMPLIED WARRANTIES, INCLUDING, BUT NOT LIMITED TO, THE IMPLIED WARRANTIES OF MERCHANTABILITY AND FITNESS FOR A PARTICULAR PURPOSE ARE DISCLAIMED. IN NO EVENT SHALL THE REGENTS OR CONTRIBUTORS BE LIABLE FOR ANY DIRECT, INDIRECT, INCIDENTAL, SPECIAL, EXEMPLARY, OR CONSEQUENTIAL DAMAGES (INCLUDING, BUT NOT LIMITED TO, PROCUREMENT OF SUBSTITUTE GOODS OR SERVICES; LOSS OF USE, DATA, OR PROFITS; OR BUSINESS INTERRUPTION) HOWEVER CAUSED AND ON ANY THEORY OF LIABILITY, WHETHER IN CONTRACT, STRICT LIABILITY, OR TORT (INCLUDING NEGLIGENCE OR OTHERWISE) ARISING IN ANY WAY OUT OF THE USE OF THIS SOFTWARE, EVEN IF ADVISED OF THE POSSIBILITY OF SUCH DAMAGE.



◀◀ **BSD 3-clause "New" or "Revised" License**

Copyright (c) 2011-2014, Yann Collet.

Redistribution and use in source and binary forms, with or without modification, are permitted provided that the following conditions are met:

1. Redistributions of source code must retain the above copyright notice, this list of conditions and the following disclaimer.
2. Redistributions in binary form must reproduce the above copyright notice, this list of conditions and the following disclaimer in the documentation and/or other materials provided with the distribution.
3. Neither the name of the organisation nor the names of its contributors may be used to endorse or promote products derive from this software without specific prior written permission.

THIS SOFTWARE IS PROVIDED BY THE COPYRIGHT HOLDERS AND CONTRIBUTORS "AS IS" AND ANY EXPRESS OR IMPLIED WARRANTIES, INCLUDING, BUT NOT LIMITED TO, THE IMPLIED WARRANTIES OF MERCHANTABILITY AND FITNESS FOR A PARTICULAR PURPOSE ARE DISCLAIMED. IN NO EVENT SHALL THE COPYRIGHT HOLDER OR CONTRIBUTORS BE LIABLE FOR ANY DIRECT, INDIRECT, INCIDENTAL,

SPECIAL, EXEMPLARY, OR CONSEQUENTIAL DAMAGES (INCLUDING, BUT NOT LIMITED TO, PROCUREMENT OF SUBSTITUTE GOODS OR SERVICES; LOSS OF USE, DATA, OR PROFITS; OR BUSINESS INTERRUPTION) HOWEVER CAUSED AND ON ANY THEORY OF LIABILITY, WHETHER IN CONTRACT, STRICT LIABILITY, OR TORT (INCLUDING NEGLIGENCE OR OTHERWISE) ARISING IN ANY WAY OUT OF THE USE OF THIS SOFTWARE, EVEN IF ADVISED OF THE POSSIBILITY OF SUCH DAMAGE.

**BSD 2-clause "Simplified" license**

Copyright (c) <YEAR>, <OWNER> All rights reserved.

Redistribution and use in source and binary forms, with or without modification, are permitted provided that the following conditions are met:

1. Redistributions of source code must retain the above copyright notice, this list of conditions and the following disclaimer.
2. Redistributions in binary form must reproduce the above copyright notice, this list of conditions and the following disclaimer in the documentation and/or other materials provided with the distribution.

THIS SOFTWARE IS PROVIDED BY THE COPYRIGHT HOLDERS AND

CONTRIBUTORS "AS IS" AND ANY EXPRESS OR IMPLIED WARRANTIES, INCLUDING, BUT NOT LIMITED TO, THE IMPLIED WARRANTIES OF MERCHANTABILITY AND FITNESS FOR A PARTICULAR PURPOSE ARE DISCLAIMED. IN NO EVENT SHALL THE COPYRIGHT OWNER OR CONTRIBUTORS BE LIABLE FOR ANY DIRECT, INDIRECT, INCIDENTAL, SPECIAL, EXEMPLARY, OR CONSEQUENTIAL DAMAGES (INCLUDING, BUT NOT LIMITED TO, PROCUREMENT OF SUBSTITUTE GOODS OR SERVICES; LOSS OF USE, DATA, OR PROFITS; OR BUSINESS INTERRUPTION) HOWEVER CAUSED AND ON ANY THEORY OF LIABILITY, WHETHER IN CONTRACT, STRICT LIABILITY, OR TORT (INCLUDING NEGLIGENCE OR OTHERWISE) ARISING IN ANY WAY OUT OF THE USE OF THIS SOFTWARE, EVEN IF ADVISED OF THE POSSIBILITY OF SUCH DAMAGE.

The views and conclusions contained in the software and documentation are those of the authors and should not be interpreted as representing official policies, either expressed or implied, of the FreeBSD Project.

## FreeType Project License

1. Copyright 1996-1999 by David Turner, Robert Wilhelm, and Werner Lemberg  
Introduction The FreeType Project is distributed in several archive packages; some of them may contain, in addition to the FreeType font engine, various tools and contributions which rely on, or relate to, the FreeType Project. This license applies to all files found in such packages, and which do not fall under their own explicit license. The license affects thus the FreeType font engine, the test programs, documentation and makefiles, at the very least. This license was inspired by the BSD, Artistic, and IJG (Independent JPEG Group) licenses, which all encourage inclusion and use of free software in commercial and freeware products alike. As a consequence, its main points are that:
  - o We don't promise that this software works. However, we are interested in any kind of bug reports. ('as is' distribution)
  - o You can use this software for whatever you want, in parts or full form, without having to pay us. ('royalty-free' usage)
  - o You may not pretend that you wrote this software. If you use it, or only parts of it, in a program, you must acknowledge somewhere in your documentation that you've used the FreeType code. ('credits')
  - We specifically permit and encourage the inclusion of this

software, with or without modifications, in commercial products, provided that all warranty or liability claims are assumed by the product vendor. Legal Terms 0. Definitions Throughout this license, the terms 'package', 'FreeType Project', and 'FreeType archive' refer to the set of files originally distributed by the authors (David Turner, Robert Wilhelm, and Werner Lemberg) as the 'FreeType project', be they named as alpha, beta or final release. 'You' refers to the licensee, or person using the project, where 'using' is a generic term including compiling the project's source code as well as linking it to form a 'program' or 'executable'. This program is referred to as 'a program using the FreeType engine'. This license applies to all files distributed in the original FreeType archive, including all source code, binaries and documentation, unless otherwise stated in the file in its original, unmodified form as distributed in the original archive. If you are unsure whether or not a particular file is covered by this license, you must contact us to verify this. The FreeType project is copyright (C) 1996-1999 by David Turner, Robert Wilhelm, and Werner Lemberg. All rights reserved except as specified below. 1. No Warranty THE FREETYPE ARCHIVE IS PROVIDED 'AS IS' WITHOUT WARRANTY OF ANY KIND, EITHER

EXPRESSED OR IMPLIED, INCLUDING, BUT NOT LIMITED TO, WARRANTIES OF MERCHANTABILITY AND FITNESS FOR A PARTICULAR PURPOSE. IN NO EVENT WILL ANY OF THE AUTHORS OR COPYRIGHT HOLDERS BE LIABLE FOR ANY DAMAGES CAUSED BY THE USE OR THE INABILITY TO USE, OF THE FREETYPE PROJECT. As you have not signed this license, you are not required to accept it. However, as the FreeType project is copyrighted material, only this license, or another one contracted with the authors, grants you the right to use, distribute, and modify it. Therefore, by using, distributing, or modifying the FreeType project, you indicate that you understand and accept all the terms of this license.

2. Redistribution Redistribution and use in source and binary forms, with or without modification, are permitted provided that the following conditions are met:
  - o Redistribution of source code must retain this license file ('licence.txt') unaltered; any additions, deletions or changes to the original files must be clearly indicated in accompanying documentation. The copyright notices of the unaltered, original files must be preserved in all copies of source files.
  - o Redistribution in binary form must provide a disclaimer that states that the software is based in part of the



- work of the FreeType Team, in the distribution documentation. We also encourage you to put an URL to the FreeType web page in your documentation, though this isn't mandatory. These conditions apply to any software derived from or based on the FreeType code, not just the unmodified files. If you use our work, you must acknowledge us. However, no fee need be paid to us.
3. Advertising The names of FreeType's authors and contributors may not be used to endorse or promote products derived from this software without specific prior written permission. We suggest, but do not require, that you use one or more of the following phrases to refer to this software in your documentation or advertising materials: 'FreeType Project', 'FreeType Engine', 'FreeType library', or 'FreeType Distribution'.
  4. Contacts There are two mailing lists related to FreeType:
    - o [freetype@freetype.org](mailto:freetype@freetype.org) Discusses general use and applications of FreeType, as well as future and wanted additions to the library and distribution. If you are looking for support, start in this list if you haven't found anything to help you in the documentation.
    - o [devel@freetype.org](mailto:devel@freetype.org) Discusses bugs, as well as engine internals, design issues, specific licenses,

porting, etc. o <http://www.freetype.org> Holds the current FreeType web page, which will allow you to download our latest development version and read online documentation. You can also contact us individually at: David Turner <[david.turner@freetype.org](mailto:david.turner@freetype.org)> Robert Wilhelm <[robert.wilhelm@freetype.org](mailto:robert.wilhelm@freetype.org)> Werner Lemberg <[werner.lemberg@freetype.org](mailto:werner.lemberg@freetype.org)>

### Libpng License

This copy of the libpng notices is provided for your convenience. In case of any discrepancy between this copy and the notices in the file png.h that is included in the libpng distribution, the latter shall prevail.

COPYRIGHT NOTICE, DISCLAIMER, and LICENSE:

If you modify libpng you may insert additional notices immediately following this sentence.

libpng versions 1.0.7, July 1, 2000, through 1.0.13, April 15, 2002, are Copyright (c) 2000-2002 Glenn Randers-Pehrson and are distributed according to the same disclaimer and license as libpng-1.0.6 with the following individuals added to the list of Contributing Authors

Simon-Pierre Cadieux  
 Eric S. Raymond  
 Gilles Vollant

and with the following additions to the disclaimer:

There is no warranty against interference with your enjoyment of the library or against infringement. There is no warranty that our efforts or the library will fulfill any of your particular purposes or needs. This library is provided with all faults, and the entire risk of satisfactory quality, performance, accuracy, and effort is with the user.

libpng versions 0.97, January 1998, through 1.0.6, March 20, 2000, are Copyright (c) 1998, 1999 Glenn Randers-Pehrson, and are distributed according to the same disclaimer and license as libpng-0.96, with the following individuals added to the list of Contributing Authors:

Tom Lane  
 Glenn Randers-Pehrson  
 Willem van Schaik

libpng versions 0.89, June 1996, through 0.96, May 1997, are Copyright (c) 1996, 1997 Andreas Dilger Distributed according to the same disclaimer and license as libpng-0.88, with the following individuals added to the list of Contributing Authors:

John Bowler  
 Kevin Bracey  
 Sam Bushell

Magnus Holmgren

Greg Roelofs

Tom Tanner

libpng versions 0.5, May 1995, through 0.88, January 1996, are Copyright (c) 1995, 1996 Guy Eric Schalnat, Group 42, Inc.

For the purposes of this copyright and license, "Contributing Authors" is defined as the following set of individuals:

Andreas Dilger

Dave Martindale

Guy Eric Schalnat

Paul Schmidt

Tim Wegner

The PNG Reference Library is supplied "AS IS". The Contributing Authors and Group 42, Inc. disclaim all warranties, expressed or implied, including, without limitation, the warranties of merchantability and of fitness for any purpose. The Contributing Authors and Group 42, Inc. assume no liability for direct, indirect, incidental, special, exemplary, or consequential damages, which may result from the use of the PNG Reference Library, even if advised of the possibility of such damage.

Permission is hereby granted to use, copy, modify, and distribute this source code, or

portions hereof, for any purpose, without fee, subject to the following restrictions:

1. The origin of this source code must not be misrepresented.
2. Altered versions must be plainly marked as such and must not be misrepresented as being the original source.
3. This Copyright notice may not be removed or altered from any source or altered source distribution.

The Contributing Authors and Group 42, Inc. specifically permit, without fee, and encourage the use of this source code as a component to supporting the PNG file format in commercial products. If you use this source code in a product, acknowledgment is not required but would be appreciated.

A "png\_get\_copyright" function is available, for convenient use in "about" boxes and the like:

```
printf("%s",png_get_copyright(NULL));
```

Also, the PNG logo (in PNG format, of course) is supplied in the files "pngbar.png" and "pngbar.jpg (88x31) and "pngnow.png" (98x31).

Libpng is OSI Certified Open Source Software. OSI Certified Open Source is a certification mark of the Open Source Initiative.

Glenn Randers-Pehrson randeg@alum.rpi.edu

April 15, 2002

◀◀ **MIT License**

Copyright (c) <year> <copyright holders>

Permission is hereby granted, free of charge, to any person obtaining a copy of this software and associated documentation files (the "Software"), to deal in the Software without restriction, including without limitation the rights to use, copy, modify, merge, publish, distribute, sublicense, and/or sell copies of the Software, and to permit persons to whom the Software is furnished to do so, subject to the following conditions:

The above copyright notice and this permission notice shall be included in all copies or substantial portions of the Software.

THE SOFTWARE IS PROVIDED "AS IS", WITHOUT WARRANTY OF ANY KIND, EXPRESS OR IMPLIED, INCLUDING BUT NOT LIMITED TO THE WARRANTIES OF MERCHANTABILITY, FITNESS FOR A PARTICULAR PURPOSE AND NONINFRINGEMENT. IN NO EVENT SHALL THE AUTHORS OR COPYRIGHT HOLDERS BE LIABLE FOR ANY CLAIM, DAMAGES OR OTHER LIABILITY, WHETHER IN AN ACTION OF CONTRACT, TORT OR OTHERWISE, ARISING FROM, OUT OF OR IN CONNECTION WITH THE SOFTWARE OR THE USE OR OTHER DEALINGS IN THE SOFTWARE.

**zlib License**

The zlib/libpng License Copyright (c) <year> <copyright holders>

This software is provided 'as-is', without any express or implied warranty. In no event will the authors be held liable for any damages arising from the use of this software.

Permission is granted to anyone to use this software for any purpose, including commercial applications, and to alter it and redistribute it freely, subject to the following restrictions:

1. The origin of this software must not be misrepresented; you must not claim that you wrote the original software. If you use this software in a product, an acknowledgment in the product documentation would be appreciated but is not required.
2. Altered source versions must be plainly marked as such, and must not be misrepresented as being the original software.
3. This notice may not be removed or altered from any source distribution.

**SGI Free Software B License Version 2.0.**

SGI FREE SOFTWARE LICENSE B (Version 2.0, Sept. 18, 2008)

Copyright (C) [dates of first publication]  
Silicon Graphics, Inc. All Rights Reserved.

Permission is hereby granted, free of charge, to any person obtaining a copy of this software and associated documentation files (the "Software"), to deal in the Software without restriction, including without limitation the rights to use, copy, modify, merge, publish, distribute, sublicense, and/or sell copies of the Software, and to permit persons to whom the Software is furnished to do so, subject to the following conditions: The above copyright notice including the dates of first publication and either this permission notice or a reference to <http://oss.sgi.com/projects/FreeB/> shall be included in all copies or substantial portions of the Software.

THE SOFTWARE IS PROVIDED "AS IS", WITHOUT WARRANTY OF ANY KIND, EXPRESS OR IMPLIED, INCLUDING BUT NOT LIMITED TO THE WARRANTIES OF MERCHANTABILITY, FITNESS FOR A PARTICULAR PURPOSE AND NONINFRINGEMENT. IN NO EVENT SHALL SILICON GRAPHICS, INC. BE LIABLE FOR ANY CLAIM, DAMAGES OR OTHER LIABILITY, WHETHER IN AN ACTION OF CONTRACT, TORT OR OTHERWISE, ARISING FROM, OUT OF OR IN CONNECTION WITH THE SOFTWARE OR THE USE OR OTHER DEALINGS IN THE SOFTWARE.

Except as contained in this notice, the name of Silicon Graphics, Inc. shall not be used in

advertising or otherwise to promote the sale, use or other dealings in this Software without prior written authorization from Silicon Graphics, Inc.

### Relative informazioni

- Display del conducente (p. 84)

## Menu app sul display del conducente

Il menu app sul display del conducente permette di accedere rapidamente alle funzioni più utilizzate di determinate app.



La figura è schematica.

Al posto del display centrale si può utilizzare il menu app sul display del conducente, che si gestisce con i comandi destri al volante. Il menu app facilita il passaggio fra le varie app o funzioni delle app, senza dover togliere le mani dal volante.

### Funzioni del menu app

Le varie app permettono di accedere a diversi tipi di funzioni. Dal menu app si possono gestire le seguenti app e le relative funzioni:

App	Funzioni
Computer di bordo	Selezione del contachilometri, selezione del contenuto del display del conducente ecc.
Lettoce MD	Selezione della fonte attiva del lettore MD.
Telefono	Chiamata di un contatto dal registro chiamate.
Navigazione	Guida a destinazione ecc.

### Relative informazioni

- Display del conducente (p. 84)
- Panoramica del display centrale (p. 110)
- Gestione del menu app sul display del conducente (p. 106)

## Gestione del menu app sul display del conducente

Il menu app sul display del conducente si gestisce con i comandi destri al volante.

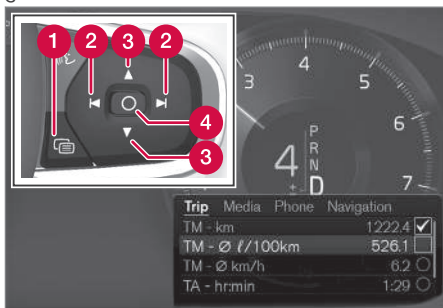

Menu app e comandi destri al volante. La figura è schematica.

- 1 Apertura/chiusura
- 2 Sinistra/destra
- 3 Su/giù
- 4 Conferma

## Apertura/chiusura del menu app

- Premere apertura/chiusura (1).
  - > Il menu app si apre/chiude.

### **i** NOTA

Il menu app non si apre se è presente un messaggio non confermato sul display del conducente. Confermare il messaggio per aprire il menu app.

Il menu app si chiude automaticamente dopo qualche tempo di inattività oppure se si effettuano determinate selezioni.

## Navigazione e selezione nel menu app

1. Navigare fra le app premendo a sinistra o destra (2).
  - > Nel menu app sono visualizzate le funzioni della app precedente/successiva.
2. Per scorrere le funzioni della app selezionata, premere su o giù (3).
3. Per confermare o selezionare una funzione, premere conferma (4).
  - > La funzione si attiva e, a seguito di determinate selezioni, il menu app si chiude.

Se si apre nuovamente il menu app, sono visualizzate direttamente le funzioni dell'ultima app selezionata.

## Relative informazioni

- Menu app sul display del conducente (p. 105)
- Messaggio sul display del conducente (p. 107)



## Messaggio sul display del conducente

Il display del conducente può visualizzare messaggi di informazione o ausilio per il conducente a seguito di diversi eventi.



Esempio di messaggio sul display del conducente. La figura è schematica - i dettagli possono differire a seconda del modello di automobile.

Il display del conducente visualizza i messaggi con elevata priorità per il conducente.

I messaggi sono visualizzati in diversi punti del display del conducente in base alle altre informazioni attualmente visualizzate. Il messaggio scompare dal display del conducente dopo qualche secondo oppure quando è stato confermato/sono stati adottati gli interventi necessari. Se un messaggio deve essere memorizzato, si posiziona nella app **Stato veicolo** che si apre dalla videata app sul display centrale.

I messaggi possono assumere diverse forme ed essere visualizzati assieme a grafica, simboli e pulsanti, ad esempio per confermare il messaggio o accettare una richiesta.

### Messaggi di servizio

Di seguito sono elencati i messaggi di servizio più importanti e il loro significato.

Messaggio	Funzione
<b>Fermarsi in sicurezza<sup>A</sup></b>	Fermarsi e spegnere il motore. Grave rischio di danni. Rivolgersi a un riparatore <sup>B</sup> .
<b>Spegnere il motore<sup>A</sup></b>	Fermarsi e spegnere il motore. Grave rischio di danni. Rivolgersi a un riparatore <sup>B</sup> .
<b>Assistenza urgente. Recarsi in officina<sup>A</sup></b>	Rivolgersi immediatamente a un riparatore <sup>B</sup> per un controllo dell'automobile.
<b>Servizio richiesto<sup>A</sup></b>	Rivolgersi al più presto a un riparatore <sup>B</sup> per un controllo dell'automobile.
<b>Manutenz. regolare Prenotare tagliando</b>	Rivolgersi a un riparatore <sup>B</sup> per effettuare il tagliando. Visualizzato prima del tagliando successivo.

Messaggio	Funzione
<b>Manutenz. regolare Provvedere al tagliando</b>	Rivolgersi a un riparatore <sup>B</sup> per effettuare il tagliando. Visualizzato in corrispondenza del tagliando successivo.
<b>Manutenz. regolare Tagliando scaduto</b>	Rivolgersi a un riparatore <sup>B</sup> per effettuare il tagliando. Visualizzato al superamento del tagliando successivo.
<b>Temporaneamente Off<sup>A</sup></b>	Una funzione si è disattivata temporaneamente e si ripristina automaticamente durante la guida o dopo l'avviamento.

<sup>A</sup> Insieme ad alcuni messaggi è visualizzato il punto in cui si è verificato il problema.

<sup>B</sup> Si raccomanda un riparatore autorizzato Volvo.

### Relative informazioni

- Gestione dei messaggi sul display del conducente (p. 108)
- Gestione dei messaggi memorizzati dal display del conducente (p. 108)
- Messaggi sul display centrale (p. 142)

## Gestione dei messaggi sul display del conducente

I messaggi sul display del conducente si gestiscono con i comandi destri al volante.



Esempio di messaggio sul display del conducente e comandi destri al volante. La figura è schematica - i dettagli possono differire a seconda del modello di automobile.

- 1 Sinistra/destra
- 2 Conferma

Alcuni messaggi sul display del conducente contengono uno o più pulsanti, ad esempio per confermare il messaggio o accettare una richiesta.

### Gestione di un nuovo messaggio

Per i messaggi con pulsanti:

1. Navigare fra i pulsanti premendo la freccia sinistra o destra (1).

2. Per confermare la selezione, premere conferma (2).
  - > Il messaggio scompare dal display del conducente.

Per i messaggi senza pulsanti:

- Chiudere il messaggio premendo conferma (2) oppure aspettare che scompaia automaticamente.
  - > Il messaggio scompare dal display del conducente.

Se un messaggio deve essere memorizzato, si posiziona nella app **Stato veicolo** che si apre dalla videata app sul display centrale. Contestualmente il display centrale visualizza il messaggio **Mess. veicolo salvato in appl. stato**.

### Relative informazioni

- Messaggio sul display del conducente (p. 107)
- Gestione dei messaggi memorizzati dal display del conducente (p. 108)
- Messaggi sul display centrale (p. 142)

## Gestione dei messaggi memorizzati dal display del conducente

I messaggi memorizzati dal display del conducente e dal display centrale possono essere gestiti in entrambi i casi sul display centrale.

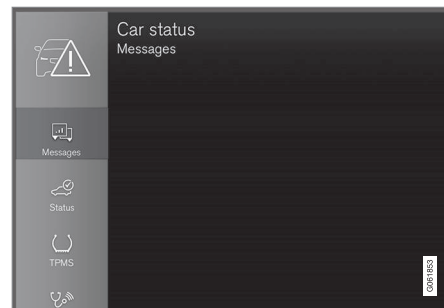

I messaggi memorizzati possono essere visualizzati nella app **Stato veicolo**.

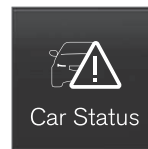

I messaggi visualizzati sul display del conducente da memorizzare si posizionano nella app **Stato veicolo** sul display centrale. Contestualmente il display centrale visualizza il messaggio **Mess. veicolo salvato in appl. stato**.

**veicolo salvato in appl. stato.**

### Letture di un messaggio memorizzato

Letture immediata di un messaggio memorizzato:

- Premere il pulsante a destra del messaggio **Mess. veicolo salvato in appl. stato** sul display centrale.
  - > Il messaggio memorizzato è visualizzato nella app **Stato veicolo**.

Letture in un secondo tempo di un messaggio memorizzato:

1. Aprire la app **Stato veicolo** dalla videata app sul display centrale.
  - > La app si avvia nella videata parziale inferiore della videata Home.
2. Selezionare la scheda **Messaggi** nella app.
  - > Viene visualizzato un elenco dei messaggi memorizzati.
3. Premere un messaggio per ingrandirlo/ridurlo.
  - > Maggiori informazioni sul messaggio sono visualizzate nell'elenco e, in formato grafico, nella figura a sinistra della app.

### Gestione di un messaggio memorizzato

In modalità ingrandita, alcuni messaggi presentano due pulsanti per prenotare tagliandi e

interventi in officina oppure leggere il manuale del proprietario.

Prenotare tagliandi e interventi in officina a seguito di un messaggio memorizzato:

- Nella modalità ingrandita del messaggio, premere **Richiesta appuntamento** **Chiama per appuntamento**<sup>4</sup> per ottenere una guida alla prenotazione di tagliandi e interventi in officina.
  - > Con **Richiesta appuntamento**: Nella app si apre la scheda **Appuntamenti** creando una richiesta di prenotazione di tagliandi e interventi in officina.
 

Con **Chiama per appuntamento**: La app telefono si avvia e compone il numero di un centro di assistenza per la prenotazione di tagliandi e interventi in officina.

Letture del manuale del proprietario a seguito di un messaggio memorizzato:

- Nella modalità ingrandita del messaggio, premere **Manuale del proprietario** per leggere il manuale del proprietario relativamente al messaggio.
  - > Il manuale del proprietario si apre sul display centrale e visualizza informazioni relative al messaggio.

I messaggi memorizzati nella app vengono cancellati automaticamente all'accensione del motore.

### Relative informazioni

- Messaggio sul display del conducente (p. 107)
- Gestione dei messaggi sul display del conducente (p. 108)
- Messaggi sul display centrale (p. 142)

<sup>4</sup> A seconda del mercato. È anche necessario registrare Volvo ID e riparatore selezionato.

## **Panoramica del display centrale**

Molte funzioni dell'automobile si gestiscono dal display centrale. Qui viene presentato il display centrale con le relative funzioni.

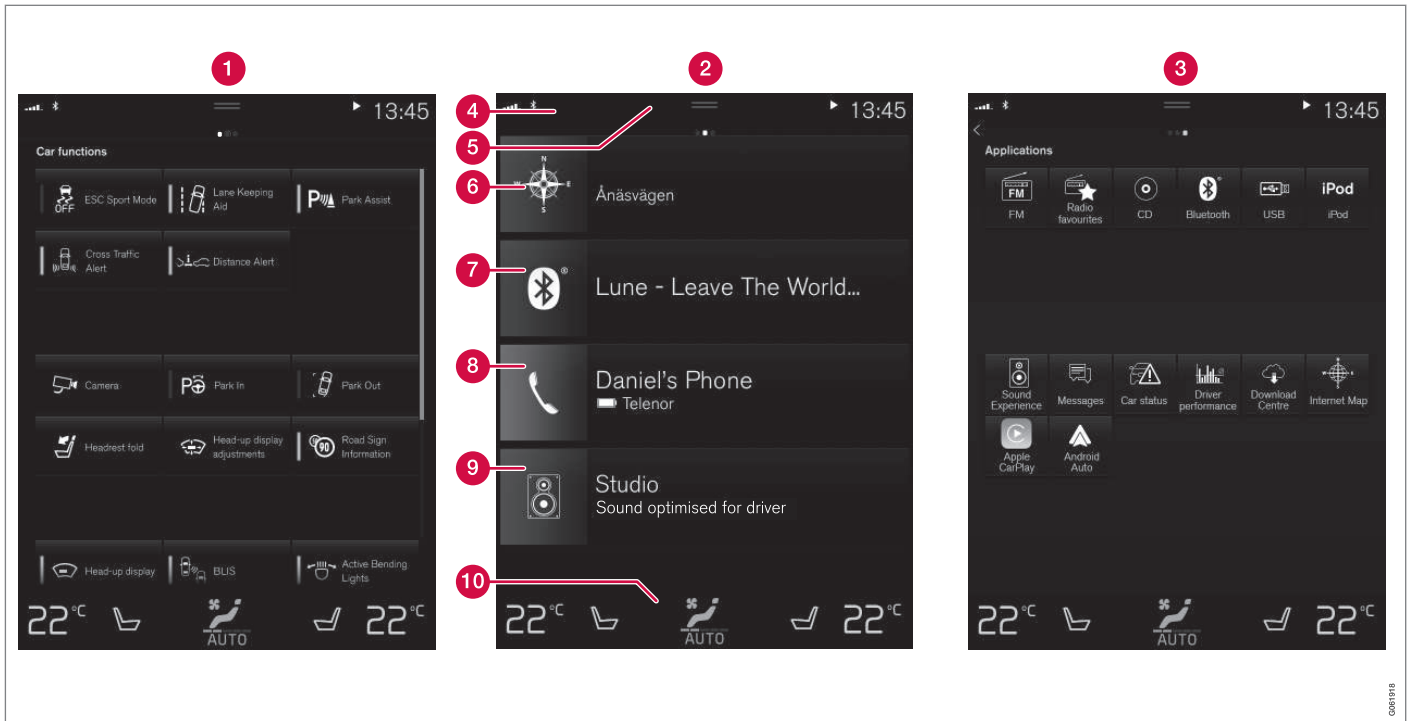

Tre delle videate base sul display centrale. Scorrere un dito verso destra/sinistra per accedere rispettivamente alle videate funzioni e app<sup>5</sup>.

**1** Videata funzioni - funzioni dell'automobile attivabili o disattivabili con una pressione.

Alcune funzioni, dette funzioni trigger, aprono finestre con ulteriori impostazioni.

Un esempio è la funzione **Telecamera**. L'Head-Up Display\* può essere impostato

<sup>5</sup> Nelle automobili con guida a destra, le videate sono invertite.





anche dalla videata funzioni, ma le regolazioni si effettuano con i comandi destri al volante.

- 2 Videata Home - la videata iniziale all'accensione dello schermo.
- 3 Videata app - app scaricate in seguito (app di terzi), ma anche app per funzioni integrate, ad esempio **Radio FM**. Premere l'icona di una app per aprirla.
- 4 Campo di stato - nella parte superiore dello schermo sono visualizzate le attività in corso nell'automobile. Nella parte sinistra del campo di stato sono visualizzate informazioni di rete e connessione, mentre in quella destra informazioni sui media, l'ora e indicazioni sull'attività in background.
- 5 Videata superiore - trascinare la scheda verso il basso per accedere alla videata superiore. Da qui si ha accesso a **Impostazioni**, **Manuale del propr.**, **Profilo** e ai messaggi memorizzati dell'automobile. In alcuni casi si accede anche all'impostazione contestuale (ad esempio **Impostazioni Navigazione**) e al manuale del proprietario contestuale (ad esempio **Manuale Navigazione**) nella videata superiore.
- 6 Navigazione - consente di accedere alla navigazione sulla mappa, ad esempio con

Sensus Navigation\*. Premere la videata parziale per ingrandirla.

- 7 Media - ultime app utilizzate e relative ai media. Premere la videata parziale per ingrandirla.
- 8 Telefono - da qui si ha accesso alla funzione telefono. Premere la videata parziale per ingrandirla.
- 9 Videata parziale supplementare - ultime app o funzioni dell'automobile utilizzate e non ricollegabili ad alcuna delle altre videate parziali. Premere la videata parziale per ingrandirla.
- 10 Barra del climatizzatore - informazioni e interazione diretta per impostare temperatura e riscaldamento elettrico dei sedili\*. Premere il simbolo al centro della barra del climatizzatore per accedere alla videata climatizzatore con ulteriori impostazioni.

### Relative informazioni

- Utilizzo del display centrale (p. 113)
- Navigazione nelle videate del display centrale (p. 116)
- Videata funzioni sul display centrale (p. 123)
- App (p. 530)
- Simboli nel campo di stato sul display centrale (p. 125)

- Modifica delle impostazioni nella videata superiore sul display centrale (p. 134)
- Apertura dell'impostazione contestuale sul display centrale (p. 134)
- Manuale del proprietario sul display centrale (p. 19)
- Lettore MD (p. 539)
- Telefono (p. 556)
- Comandi del climatizzatore (p. 219)
- Disattivazione e regolazione del volume dei suoni di sistema sul display centrale (p. 133)
- Modifica dell'aspetto del display centrale (p. 132)
- Modifica della lingua di sistema (p. 133)
- Modifica delle unità di sistema (p. 133)
- Pulizia del display centrale (p. 677)
- Messaggi sul display centrale (p. 142)

### Utilizzo del display centrale

Numerose funzioni dell'automobile si gestiscono e regolano dal display centrale. Il display centrale è un touch screen che reagisce al tatto.

### Utilizzo della funzionalità di interfaccia touch del display centrale

Lo schermo reagisce in modo diverso a seconda che si prema, si trascini un oggetto o si scorra un dito. Tramite diversi gesti sullo schermo, è possibile ad esempio scorrere le

varie videate, selezionare oggetti e scorrere un elenco.

Una barriera luminosa ad infrarossi sull'intera superficie dello schermo permette allo schermo di rilevare un dito immediatamente davanti a esso. Questa tecnologia consente di usare lo schermo anche quando si indossano guanti.



Due persone possono interagire contemporaneamente con lo schermo, ad esempio per

regolare il climatizzatore per il lato conducente o passeggero.





**!** **IMPORTANTE**

Non utilizzare oggetti appuntiti, perché potrebbero graffiare lo schermo.

Le varie procedure di utilizzo dello schermo sono presentate nella seguente tabella:

Procedura	Esecuzione	Risultato
	Premere una volta.	Seleziona un oggetto, conferma una selezione o attiva una funzione.
	Premere rapidamente due volte.	Ingrandisce un oggetto digitale, ad esempio la mappa.
	Tenere premuto.	Afferra un oggetto. Utilizzabile per spostare app oppure punti sulla mappa. Tenendo premuto lo schermo, trascinare l'oggetto nel punto desiderato.
	Premere una volta con due dita.	Riduce un oggetto digitale, ad esempio la mappa.



Procedura	Esecuzione	Risultato
	<p>Trascinare</p>	<p>Commuta fra videate, scorre un elenco, testo o videata. Tenendo premuto, trascinare per spostare app o punti sulla mappa. Trascinare in orizzontale o verticale sullo schermo.</p>
	<p>Scorrere/trascinare rapidamente</p>	<p>Commuta fra videate, scorre un elenco, testo o videata. Trascinare in orizzontale o verticale sullo schermo. Se si tocca la parte superiore dello schermo si può aprire la videata superiore.</p>
	<p>Separare</p>	<p>Ingrandisce.</p>
	<p>Unire</p>	<p>Riduce.</p>



### Ritorno alla videata Home da un'altra videata

1. Premere brevemente il pulsante Home sotto il display centrale.
  - > Viene visualizzata l'ultima modalità utilizzata per la videata Home.
2. Ripremere brevemente.
  - > Tutte le videate parziali della videata Home sono impostate in modalità standard.

#### **i** NOTA

Nella modalità standard della videata Home, premere brevemente il pulsante Home. Lo schermo visualizza un'animazione che descrive l'accesso alle varie videate.

### Scorrimento di elenco, articolo o videata

Non appena è visibile una barra di scorrimento sullo schermo, è possibile scorrere la videata verso il basso o l'alto. Trascinare verso il basso/l'alto un punto qualsiasi della videata.

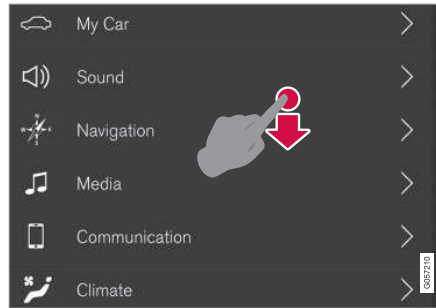

Quando è possibile scorrere la videata, sul display centrale è visibile una barra di scorrimento.

### Utilizzo dei comandi sul display centrale

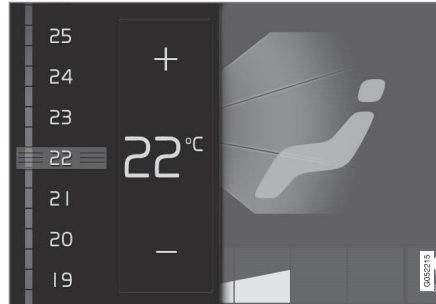

Comando di temperatura.

Per numerose funzioni dell'automobile si utilizzano dei comandi. Ad esempio, per regolare la temperatura è possibile:

- portare il comando alla temperatura desiderata,
- premere + o – per aumentare o diminuire gradualmente la temperatura, oppure
- premere il pulsante corrispondente alla temperatura desiderata sul comando.

### Relative informazioni

- Attivazione e disattivazione del display centrale (p. 116)
- Spostamento di app e pulsanti sul display centrale (p. 125)
- Tastiera sul display centrale (p. 127)

## Attivazione e disattivazione del display centrale

Il display centrale può essere attenuato e riattivato con il pulsante Home sotto lo schermo.



Pulsante Home per il display centrale.

L'utilizzo del pulsante Home comporta l'attenuazione dell'immagine e la disattivazione del touch screen. La barra del climatizzatore rimane visualizzata. Tutte le funzioni collegate allo schermo, ad esempio climatizzatore, audio, guida\* e app, restano attive. È opportuno pulire lo schermo quando il display centrale è attenuato. La funzione di attenuazione può anche essere utilizzata per spegnere lo schermo affinché non disturbi il conducente durante la guida.

1. Tenere premuto il pulsante fisico Home sotto lo schermo.
  - > Lo schermo non è più illuminato e resta visualizzata solamente la barra del climatizzatore. Tutte le funzioni collegate allo schermo restano attive.
2. Per riattivare lo schermo, premere brevemente il pulsante Home.
  - > è di nuovo visualizzata la stessa videata visualizzata prima dello spegnimento dello schermo.

### **i** NOTA

Non è possibile spegnere lo schermo se visualizza un messaggio che invita a effettuare un intervento.

### **i** NOTA

Il display centrale si spegne automaticamente quando il motore è spento e si apre la portiera del conducente.

### Relative informazioni

- Pulizia del display centrale (p. 677)
- Modifica dell'aspetto del display centrale (p. 132)
- Panoramica del display centrale (p. 110)

## Navigazione nelle videate del display centrale

Il display centrale presenta cinque videate base: videata Home, videata superiore, videata climatizzatore, videata app e videata funzioni. Lo schermo si avvia automaticamente quando si apre la portiera del conducente.

### Videata Home

La videata Home è quella iniziale all'accensione dello schermo. Si compone di quattro videate parziali: **Navigazione**, **Media**, **Telefono** e una videata parziale extra.

Una app o una funzione dell'automobile selezionata dalla videata app o funzioni si apre nella videata parziale di appartenenza, all'interno della videata Home. Ad esempio, **Radio FM** si apre nella videata parziale **Media**.

La videata parziale supplementare visualizza l'ultima app o funzione dell'automobile utilizzata e non riconlegabile ad alcuna delle altre tre aree.

Le videate parziali contengono brevi informazioni sulla relativa app.

### **i** NOTA

All'accensione dell'automobile, le videate parziali della videata Home visualizzano la posizione attuale delle relative app.

**i NOTA**

Nella modalità standard della videata Home, premere brevemente il pulsante Home. Lo schermo visualizza un'animazione che descrive l'accesso alle varie videate.

**Campo di stato**

Nella parte superiore dello schermo sono visualizzate le attività in corso nell'automobile. Nella parte sinistra del campo di stato sono visualizzate informazioni di rete e connessione, mentre in quella destra informazioni sui media, l'ora e indicazioni sull'attività in background.

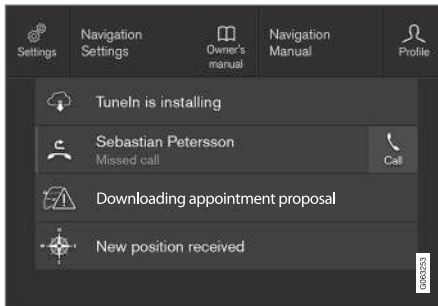
**Videata superiore**

Videata superiore trascinata verso il basso.

Al centro del campo di stato, nella parte superiore dello schermo, è presente una scheda. Accedere alla videata superiore premendo la scheda o trascinandola/scorrendola verso il basso sullo schermo.

Dalla videata superiore si accede sempre a:

- **Impostazioni**
- **Manuale del propr.**
- **Profilo**
- Messaggi memorizzati dell'automobile.

Dalla videata superiore, in alcuni casi si accede a:

- Impostazione contestuale (ad esempio **Impostazioni Navigazione**). Modificare le impostazioni direttamente nella videata superiore quando una app (ad esempio il navigatore) è attiva.
- Manuale del proprietario contestuale (ad esempio **Manuale Navigazione**). Dalla videata superiore si accede direttamente all'articolo nel manuale del proprietario digitale relativo al contenuto visualizzato sullo schermo.

Per uscire dalla videata superiore, premere un punto esterno alla videata, il pulsante Home oppure un punto nella parte inferiore della videata superiore e trascinarlo verso l'alto. La videata coperta torna visibile e riutilizzabile.

**i NOTA**

La videata superiore non è disponibile all'avviamento/spengimento né quando lo schermo visualizza un messaggio. Non è disponibile nemmeno quando è visualizzata la videata climatizzatore.

**Videata climatizzatore**

Nella parte inferiore dello schermo è sempre visibile la barra del climatizzatore. Qui si possono effettuare direttamente le impostazioni più frequenti del climatizzatore quali temperatura e riscaldamento elettrico dei sedili\*.



Premere sul simbolo al centro dal rigo del climatizzatore per aprire la videata del climatizzatore ed accedere alle impostazioni del climatizzatore.



Premere sul simbolo per chiudere la videata del climatizzatore e ritornare alla precedente videata.

## « Videata app



Videata app con le app dell'automobile.

Scorrere un dito da destra a sinistra<sup>6</sup> per accedere alla videata app dalla videata Home. Qui si trovano le app scaricate in seguito (app di terzi), ma anche app per funzioni integrate, ad esempio **Radio FM**. Per alcune app sono visualizzate brevi informazioni direttamente

nella videata app, ad esempio il numero di messaggi non letti per **Messaggi**.

Premere una app per aprirla. La app si apre quindi nella videata parziale di appartenenza, ad esempio **Media**.

In base al numero di app è possibile scorrere la videata app verso il basso. Scorrere un dito/trascinare dal basso verso l'alto.

Per tornare alla videata Home, scorrere un dito da sinistra a destra<sup>6</sup> oppure premere il pulsante Home.

## Videata funzioni

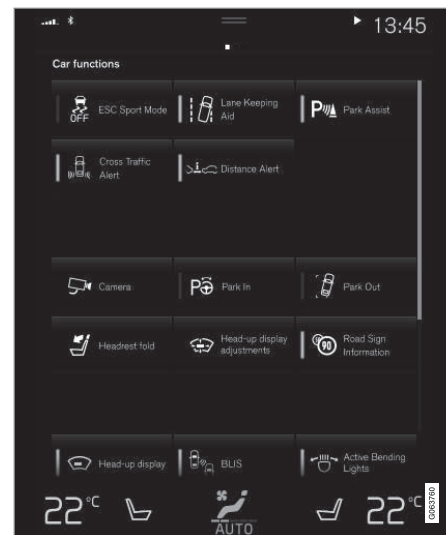

Videata funzioni con pulsanti per le varie funzioni dell'automobile.

Scorrere un dito da sinistra a destra<sup>6</sup> per accedere alla videata funzioni dalla videata Home. Qui si attivano o disattivano diverse funzioni dell'automobile, ad esempio **BLIS\***, **Lane Keeping Aid\*** e **Assistenza al parcheggio\***.

<sup>6</sup> Per le automobili con guida a sinistra. Nelle automobili con guida a destra, scorrere in senso opposto.

In base al numero di funzioni, anche qui è possibile scorrere la videata verso il basso. Scorrere un dito/trascinare dal basso verso l'alto.

A differenza della videata app, in cui si può aprire una app premendola, per attivare o disattivare una funzione è necessario premere il pulsante corrispondente. Alcune funzioni, dette funzioni trigger, si aprono in una finestra separata, quando vengono premute.

Per tornare alla videata Home, scorrere un dito da destra a sinistra<sup>6</sup> sullo schermo oppure premere il pulsante Home.

### Relative informazioni

- Videata funzioni sul display centrale (p. 123)
- Panoramica del display centrale (p. 110)
- Gestione delle videate parziali sul display centrale (p. 120)
- Simboli nel campo di stato sul display centrale (p. 125)
- Modifica delle impostazioni nella videata superiore sul display centrale (p. 134)
- Apertura dell'impostazione contestuale sul display centrale (p. 134)
- Manuale del proprietario sul display centrale (p. 19)
- Profili conducente (p. 138)
- Comandi del climatizzatore (p. 219)
- App (p. 530)

---

<sup>6</sup> Per le automobili con guida a sinistra. Nelle automobili con guida a destra, scorrere in senso opposto.

## **Gestione delle videate parziali sul display centrale**

La videata Home si compone di quattro videate parziali: **Navigazione**, **Media**,

**Telefono** e una videata parziale supplementare. Queste videate possono essere espanse.

## Ingrandimento di una videata parziale dalla modalità standard

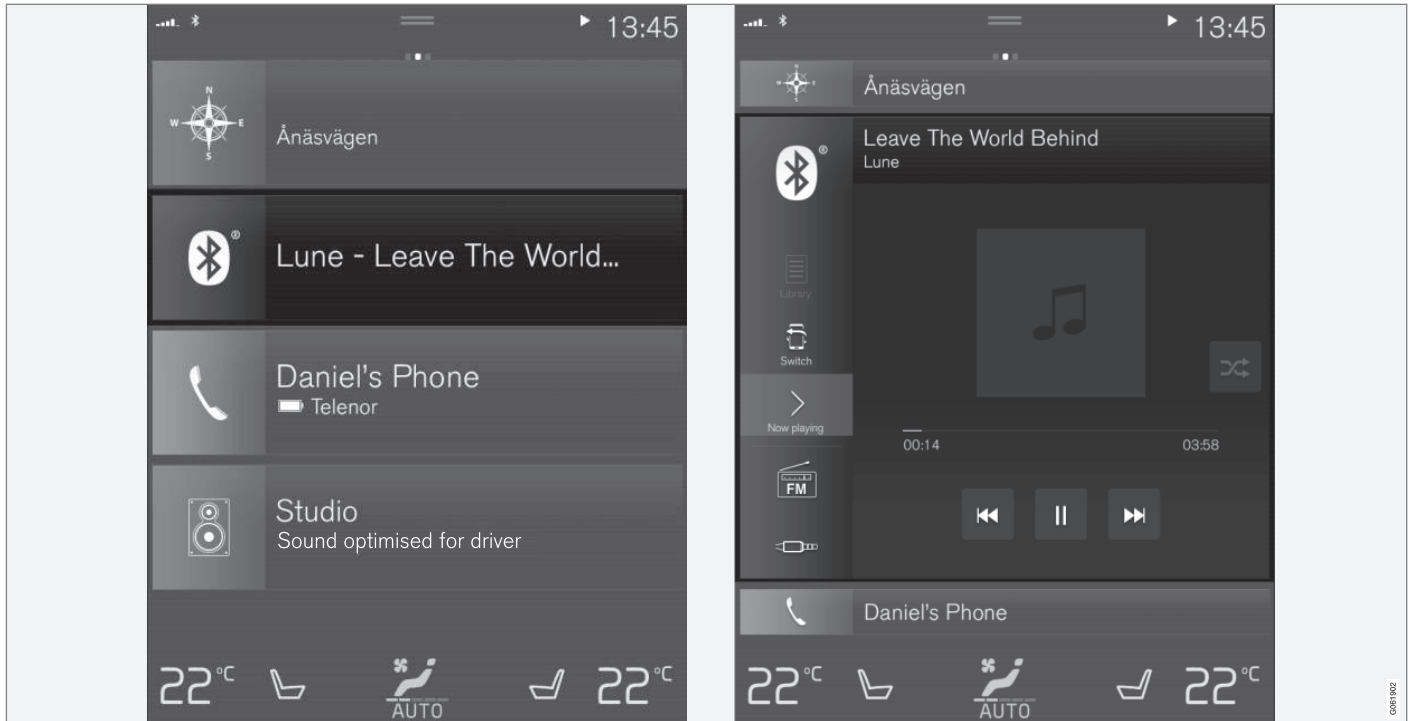

Modalità standard e ingrandita di una videata parziale sul display centrale.

### « Ingrandimento di una videata parziale:

- Per le videate parziali **Navigazione**, **Media** e **Telefono**: Premere in qualsiasi punto sulla videata parziale. Quando si ingrandisce una videata parziale, la videata parziale supplementare della videata Home viene temporaneamente coperta. Le altre due videate parziali restano ridotte e visualizzano solo parte delle informazioni. Premendo la videata parziale supplementare, le altre tre restano ridotte e visualizzano solo parte delle informazioni. Nella videata ingrandita si accede alle funzioni base della app corrispondente.

### Chiusura di una videata parziale ingrandita:

- La videata parziale può essere chiusa in tre modi diversi:
  - Premere la parte superiore della videata parziale ingrandita.
  - Premere un'altra videata parziale (che viene aperta in modalità ingrandita al posto dell'attuale).
  - Premere brevemente il pulsante fisico Home sotto il display centrale.

### Apertura o chiusura di una videata parziale in modalità schermo intero

La videata parziale supplementare<sup>7</sup> e la videata parziale **Navigazione** possono essere aperte in modalità schermo intero, contenenti un maggior numero di informazioni e possibilità di impostazione.

Quando è aperta una videata parziale in modalità schermo intero, non viene visualizzata alcuna informazione delle altre videate parziali.



Per aprire la app a schermo intero dalla modalità ingrandita, premere il simbolo.



Premere il simbolo per tornare alla modalità ingrandita oppure premere il pulsante Home sotto lo schermo.



Pulsante Home per il display centrale.

È possibile tornare alla videata Home in qualsiasi momento premendo il pulsante Home. Per tornare alla videata standard della videata Home dalla modalità schermo intero, premere due volte il pulsante Home.

### Relative informazioni

- Utilizzo del display centrale (p. 113)
- Attivazione e disattivazione del display centrale (p. 116)
- Navigazione nelle videate del display centrale (p. 116)

<sup>7</sup> Non vale per tutte le app o le funzioni dell'automobile che si aprono dalla videata parziale supplementare.



## Videata funzioni sul display centrale

La videata funzioni, una delle videate base del display centrale, contiene tutti i pulsanti per

le funzioni dell'automobile. Per accedere alla videata funzioni dalla videata Home, scorrere un dito da sinistra a destra<sup>8</sup>.

## Diversi tipi di pulsanti

Esistono tre tipi di pulsanti per le funzioni dell'automobile (vedere di seguito):

Tipo di pulsante	Proprietà	Funzione dell'automobile interessata
Pulsanti funzione	Presentano modalità ON/OFF. Quando una funzione è attiva, è acceso un LED a sinistra dell'icona del pulsante. Premere il pulsante per attivare/disattivare una funzione.	La maggioranza dei pulsanti nella videata funzioni è rappresentata da pulsanti funzione.
Pulsanti trigger	Non presentano modalità ON/OFF. Premendo un pulsante trigger si apre una finestra relativa alla funzione. Ad esempio, si apre una finestra per la modifica della posizione del sedile.	<ul style="list-style-type: none"> <li>● <b>Telecamera</b></li> <li>● <b>Ripiegamento poggiatesta</b></li> <li>● <b>Regolazioni Head-up display</b></li> </ul>
Pulsanti di parcheggio	Presentano modalità ON, OFF e scansione. Assomigliano ai pulsanti funzione, ma presentano una modalità extra di scansione per il parcheggio.	<ul style="list-style-type: none"> <li>● <b>Ingresso parcheggio</b></li> <li>● <b>Uscita parcheggio</b></li> </ul>

<sup>8</sup> Per le automobili con guida a sinistra. Nelle automobili con guida a destra, scorrere in senso opposto.

## « Diverse modalità dei pulsanti

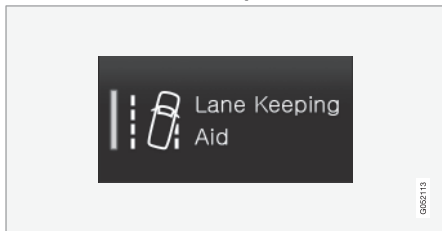

Quando il LED di un pulsante funzione o parcheggio è acceso in verde, la relativa funzione è attiva. Quando si attiva una funzione, per alcune funzioni viene visualizzato un testo supplementare che ne descrive il contenuto. Il testo resta visualizzato per alcuni secondi, quindi il pulsante è visualizzato con il LED acceso.

Per **Lane Keeping Aid**, alla pressione del pulsante viene visualizzato ad esempio il messaggio **Funz. solo a determ. vel.**

Una breve pressione del pulsante attiva o disattiva la funzione.

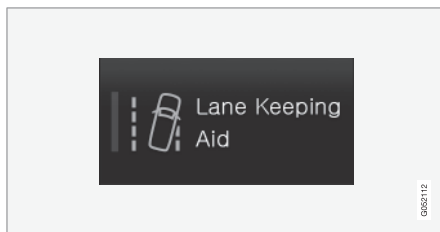

La funzione è disattivata quando il LED è spento.

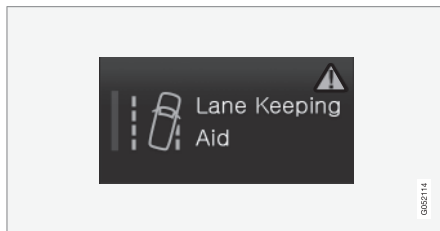

Se appare un triangolo di emergenza nella parte destra del pulsante, qualcosa non funziona come previsto.

### Relative informazioni

- Utilizzo del display centrale (p. 113)
- Navigazione nelle videate del display centrale (p. 116)

## Spostamento di app e pulsanti sul display centrale

App e pulsanti per le funzioni dell'automobile, rispettivamente nelle videate app e funzioni, possono essere spostati e organizzati a piacere.

1. Scorrere un dito da destra a sinistra<sup>9</sup> per accedere alla videata app oppure da sinistra a destra<sup>9</sup> per accedere alla videata funzioni.
2. Tenere premuta/o una app o un pulsante.
  - > La app o il pulsante cambia dimensioni e acquista più trasparenza. Ora è possibile spostarla/o.
3. Trascinare la app o il pulsante in uno spazio libero della videata.

Per il posizionamento di app o pulsanti si possono utilizzare al massimo 48 righe. Per spostare una app o un pulsante al di fuori della videata visibile, trascinarla/o verso il fondo della videata. Si aggiungono alcune righe in cui è possibile posizionare la app o il pulsante.

Pertanto, una app o un pulsante potrebbe essere posizionata/o molto più in basso e non essere visibile nella modalità normale della videata.

Scorrere un dito sullo schermo per scorrere la videata verso l'alto o il basso.

### **NOTA**

Nascondere le app utilizzate raramente o inutilizzate spostandole in basso, fuori dalla vista. In questo modo è più facile trovare le app utilizzate più frequentemente.

### **NOTA**

App e pulsanti funzione dell'automobile non possono essere spostati in posti già occupati.

## Relative informazioni

- Videata funzioni sul display centrale (p. 123)
- App (p. 530)
- Utilizzo del display centrale (p. 113)

## Simboli nel campo di stato sul display centrale

Panoramica dei simboli che possono essere visualizzati nel campo di stato del display centrale.

Il campo di stato indica le attività in corso e, in determinati casi, il loro stato. Poiché lo spazio nel campo è limitato, non sempre sono visualizzati tutti i simboli.

Simbolo	Funzione
	Connessa a Internet.
	Roaming attivato.
	Livello del segnale della rete mobile.
	Dispositivo Bluetooth connesso.
	Bluetooth attivato, ma nessun dispositivo connesso.
	Le informazioni vengono inviate a/dà GPS.
	Connessione alla rete Wi-Fi.

<sup>9</sup> Per le automobili con guida a sinistra. Nelle automobili con guida a destra, scorrere in senso opposto.



Simbolo	Funzione
	Condivisione Internet attivata (hotspot Wi-Fi). L'automobile condivide la connessione disponibile.
	Modem dell'automobile attivato.
	Condivisione USB attiva.
	Processo in corso.
	Timer per il preconditionamento attivo.
	Fonte audio in riproduzione.
	Fonte audio interrotta.
	Conversazione telefonica in corso.
	Fonte audio silenziata.
NEWS	I notiziari sono ricevuti dal canale radio.
TP	Ricezione di informazioni sul traffico.
15:45	Orologio.

### Relative informazioni

- Navigazione nelle videate del display centrale (p. 116)
- Messaggi sul display centrale (p. 142)
- Automobile connessa a Internet\* (p. 565)
- Connessione di un dispositivo tramite presa USB (p. 547)
- Telefono (p. 556)
- Data e ora (p. 94)

## **Tastiera sul display centrale**

Utilizzando la tastiera sul display centrale è possibile scrivere servendosi dei tasti sullo schermo, ma anche manualmente "disegnando" lettere e caratteri sullo schermo.

La tastiera permette di inserire caratteri, lettere e numeri, ad esempio per scrivere messaggi dall'automobile, inserire password o cercare articoli nel manuale del proprietario digitale.

La tastiera è visualizzata solamente quando è possibile scrivere sullo schermo.

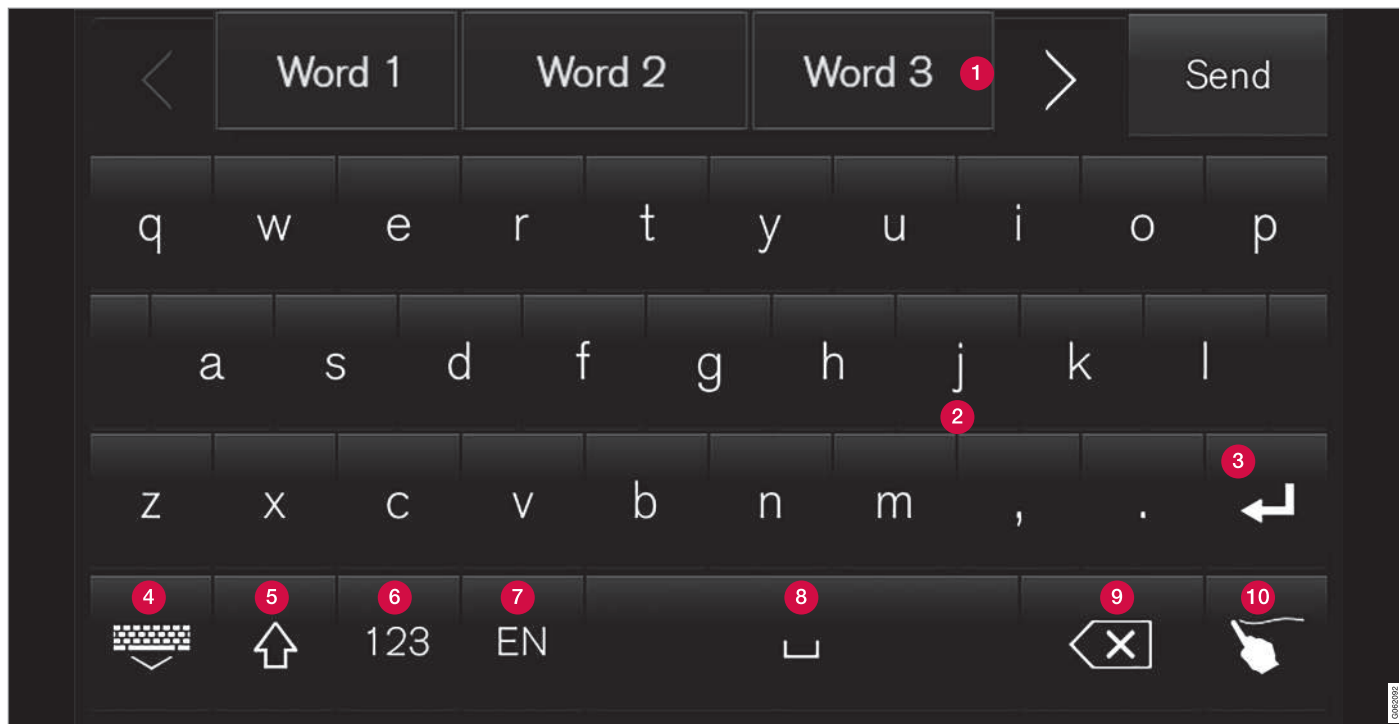

La figura mostra una panoramica di alcuni dei pulsanti visualizzabili nella tastiera. L'aspetto varia in base alle impostazioni della lingua e al contesto di utilizzo della tastiera.

- 1** Righe con proposte di parole o caratteri<sup>10</sup>. A mano a mano che si inseriscono nuove lettere, vengono proposte parole. Scorrere le proposte premendo le frecce destra e sinistra. Premere una proposta per selezionarla. Notare che la funzione non è sup-

<sup>10</sup> Vale per le lingue asiatiche.

portata da tutte le selezioni linguistiche. In tal caso, sulla tastiera non è visualizzata la riga.

- 2 I caratteri disponibili variano in base alla lingua selezionata per la tastiera (vedere il punto 7). Premere un carattere per inserirlo.
- 3 La funzione del pulsante varia in base al contesto di utilizzo della tastiera - permette di inserire @ (negli indirizzi e-mail) o **creare una nuova riga** (quando si inseriscono testi standard).
- 4 Nasconde la tastiera. Se non è possibile, il pulsante non è visualizzato.
- 5 Si utilizza per scrivere in maiuscolo. Premere una volta per scrivere una lettera maiuscola, quindi proseguire in minuscolo. Premendo un'altra volta, tutte le lettere saranno maiuscole. Un'ulteriore pressione ripristina le lettere minuscole. In questa modalità, la prima lettera dopo un punto, un punto esclamativo o un punto interrogativo sarà scritta in maiuscolo. Quanto detto vale anche per la prima lettera nel campo di testo. Nei campi di testo destinati a nomi o indirizzi, tutte le parole iniziano automaticamente con la lettera maiuscola. Nei campi di testo destinati a password, siti Internet o indirizzi di posta elettronica, invece, tutte le lettere saranno automaticamente minuscole, a meno che

non si effettui attivamente una diversa impostazione con il pulsante.

- 6 Inserimento di numeri. La tastiera (2) viene visualizzata con numeri. Premere ABC, visualizzato al posto di 123 in modalità numerica, per tornare alla tastiera alfabetica oppure premere #\~ per visualizzare la tastiera con i caratteri speciali.
- 7 Modifica la lingua per l'inserimento di testi, ad esempio EN. I caratteri inseribili e le proposte di parole (1) variano in base alla lingua selezionata. Per passare da una lingua all'altra della tastiera, è necessario che le lingue siano state aggiunte nelle Impostazioni.
- 8 Spazio.
- 9 Annulla l'inserimento del testo. Una pressione breve cancella un carattere alla volta. Tenere premuto il pulsante per cancellare i caratteri più velocemente.
- 10 Modifica la modalità della tastiera per inserire manualmente lettere e caratteri. Premendo il pulsante di conferma sopra la tastiera (non visibile in figura) si conferma il testo inserito. L'aspetto del pulsante varia in base al contesto.

### Varianti di una lettera o un carattere



Le varianti di una lettera o un carattere, ad esempio é o è, si inseriscono tenendo premuti la lettera o il carattere. Viene visualizzata una casella con le varianti possibili della lettera o del carattere. Premere la variante desiderata. Se non viene selezionata alcuna variante, si inserisce la lettera/il carattere originale.

### Relative informazioni

- Modifica della lingua della tastiera sul display centrale (p. 130)
- Inserimento manuale di caratteri, lettere e parole sul display centrale (p. 130)
- Utilizzo del display centrale (p. 113)
- Gestione dei messaggi (p. 562)

## Modifica della lingua della tastiera sul display centrale

Per passare da una lingua all'altra della tastiera, è necessario aver dapprima aggiunto le lingue in **Impostazioni**.

### Aggiunta o rimozione delle lingue nelle impostazioni

La tastiera è impostata automaticamente sulla stessa lingua usata per il sistema. La lingua per la tastiera può essere manualmente adattata senza che sia influenzata la lingua del sistema.

1. Premere **Impostazioni** nella videata superiore.
2. Premere **Sistema → Lingue e unità di sistema → Layout tastiera**.
3. Selezionare una o più lingue nell'elenco.
  - > Ora è possibile passare da una lingua selezionata all'altra direttamente nella tastiera per l'inserimento di testi.

Se non è stata selezionata attivamente una lingua in **Impostazioni**, la tastiera utilizza la lingua di sistema dell'automobile.

## Passaggio da una lingua all'altra della tastiera



Dopo aver selezionato più lingue in **Impostazioni**, utilizzare il pulsante della tastiera per passare da una lingua all'altra.

Per modificare la lingua della tastiera con la lista:

1. Tenere premuto il pulsante.
  - > Viene visualizzato un elenco.
2. Selezionare la lingua desiderata. Se sono state selezionate più di quattro lingue in **Impostazioni**, è possibile scorrere l'elenco nella tastiera.
  - > La tastiera passa alla lingua selezionata e vengono fornite altre proposte di parole.

Per modificare la lingua della tastiera senza visualizzare la lista:

- Effettuare una breve pressione sul pulsante.
  - > La tastiera si adatta la lingua successiva nella lista senza che sia visualizzata la lista.

### Relative informazioni

- Modifica della lingua di sistema (p. 133)
- Tastiera sul display centrale (p. 127)

## Inserimento manuale di caratteri, lettere e parole sul display centrale

Utilizzando la tastiera sul display centrale è possibile scrivere caratteri, lettere e parole sullo schermo "disegnandoli" manualmente.



Sulla tastiera, premere il pulsante per passare dalla scrittura per mezzo dei tasti alla scrittura manuale di lettere e caratteri.

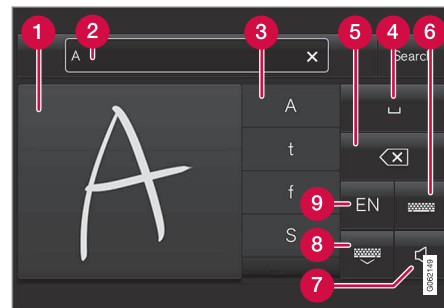

- 1 Area per l'inserimento di caratteri/lettere/parole/parti di parole.
- 2 Campo di testo in cui vengono visualizzati i caratteri o le proposte di parole<sup>11</sup> a mano a mano che vengono disegnati sullo schermo (1).
- 3 Proposte di caratteri/lettere/parole/parti di parole. È possibile scorrere l'elenco.



- 4 Spazio. È possibile inserire uno spazio anche disegnando un trattino (-) nell'area per le lettere inserite manualmente (1). Vedere il paragrafo "Inserimento degli spazi nel campo a testo libero con scrittura manuale" di seguito.
- 5 Annullare l'inserimento del testo. Premere brevemente per cancellare un carattere/una lettera alla volta. Attendere brevemente prima di premere un'altra volta per cancellare il carattere/la lettera seguente ecc.
- 6 Ritornare alla tastiera per l'inserimento dei caratteri normali.
- 7 Disattivare/attivare il suono all'inserimento.
- 8 Nascondere la tastiera. Se non è possibile, il pulsante non è visualizzato.
- 9 Modificare la lingua per l'inserimento di testi.

### Inserimento manuale di caratteri/lettere/parole

1. Scrivere un carattere, una lettera, una parola o parti di una parola nell'area per le lettere inserite manualmente (1). Scrivere la parola o parti della parola sovrappo-  
nendo le lettere o su una riga.
  - > Viene visualizzata una serie di proposte di caratteri, lettere o parole (3). L'alternativa più probabile è visualizzata in cima all'elenco.

**! IMPORTANTE**  
Non utilizzare oggetti appuntiti, perché potrebbero graffiare lo schermo.

2. Per inserire il carattere/la lettera/la parola, attendere brevemente.
  - > Viene inserito/a il carattere/la lettera/la parola in cima all'elenco. È possibile selezionare un carattere diverso da quello visualizzato in cima. A tal fine, premere il carattere, la lettera o la parola desiderato/a nell'elenco.

### Cancellazione/modifica di caratteri/lettere scritti manualmente

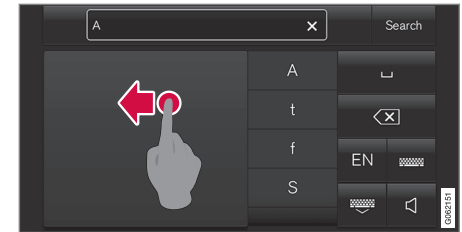

Per cancellare tutti i segni nel campo di testo (2), scorrere il dito sul campo di scrittura manuale (1).

- Si possono cancellare/modificare caratteri/lettere in diversi modi:
  - Premere la lettera o la parola in questione nell'elenco (3).
  - Premere il pulsante di cancellazione del testo inserito (5) per cancellare la lettera, quindi ricominciare.
  - Scorrere un dito in orizzontale da destra a sinistra<sup>12</sup> sopra l'area per le lettere inserite manualmente (1). Rimuovere più lettere passando il dito sopra l'area più volte.
  - Si può cancellare tutto il testo inserito premendo la croce del campo di testo (2).

<sup>11</sup> Solo alcune lingue di sistema.

<sup>12</sup> Per la tastiera araba, scorrere in senso opposto. Scorrendo da destra a sinistra si inserisce uno spazio.

#### ◀◀ **Cambio di riga nel campo di testo libero con scrittura manuale**

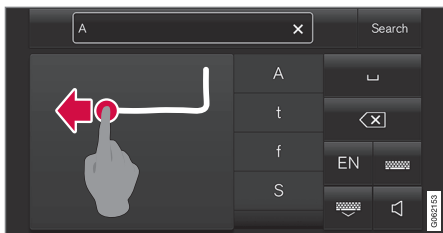

Per cambiare riga manualmente, disegnare il carattere sopra nel campo di scrittura manuale<sup>13</sup>.

#### **Inserimento degli spazi nel campo a testo libero con scrittura manuale**

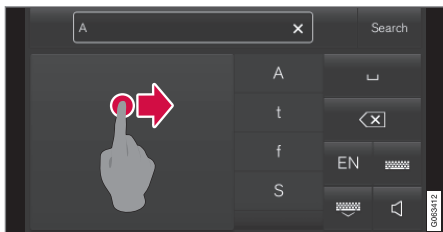

Per inserire uno spazio, disegnare un trattino scorrendo il dito da sinistra a destra<sup>14</sup>.

#### **Relative informazioni**

- Tastiera sul display centrale (p. 127)

### **Modifica dell'aspetto del display centrale**

L'aspetto dello schermo del display centrale può essere modificato selezionando un tema.

1. Premere **Impostazioni** nella videata superiore.
2. Premere **My Car** → **Videata conducente** → **Temi display**.
3. Selezionare quindi il tema, ad esempio **Minimalistic** o **Chrome Rings**.

Come supplemento a questi aspetti è possibile selezionare fra **Normale** e **Nitido**. Con **Normale** lo sfondo nello schermo è scuro ed i testi sono chiari. Questa alternativa è preselezionata per tutti i temi. Se lo si desidera è possibile scegliere una versione chiara in cui l'aspetto è modificato in modo che lo sfondo risulti chiaro ed i testi scuri. Questa opzione può risultare utile, ad esempio, in caso di luce solare intensa.

Le alternative sono sempre accessibili all'utente e non sono influenzate dall'illuminazione dell'ambiente circostante.

#### **Relative informazioni**

- Modifica delle impostazioni nella videata superiore sul display centrale (p. 134)
- Attivazione e disattivazione del display centrale (p. 116)
- Pulizia del display centrale (p. 677)

<sup>13</sup> Per la tastiera araba - disegnare gli stessi segni ma in modo inverso.

<sup>14</sup> Sulla tastiera araba, disegnare il trattino scorrendo il dito da destra a sinistra.

## Disattivazione e regolazione del volume dei suoni di sistema sul display centrale

I suoni di sistema sul display centrale possono essere regolati in volume o disattivati.

1. Premere **Impostazioni** nella videata superiore sul display centrale.
2. Premere **Audio** → **Volume di sistema**.
3. Tirare il comando sotto **Toni touchscreen** per regolare il volume/disattivare i suoni di conferma alla pressione dello schermo. Tirare il comando sul livello sonoro desiderato.

### Relative informazioni

- Panoramica del display centrale (p. 110)
- Modifica delle impostazioni nella videata superiore sul display centrale (p. 134)
- Impostazioni audio (p. 528)

## Modifica delle unità di sistema

Le unità si impostano nel menu **Impostazioni** sul display centrale.

1. Premere **Impostazioni** nella videata superiore sul display centrale.
2. Selezionare quindi **Sistema** → **Lingue e unità di sistema** → **Unità di misura**.
3. Selezionare uno standard di unità di misura:
  - **Metrico** - chilometri, litri e gradi centigradi.
  - **Imperiale** - miglia, galloni e gradi centigradi.
  - **USA** - miglia, galloni e gradi Fahrenheit.

> Vengono modificate le unità di misura sul display del conducente, sul display centrale e sull'Head-Up Display.

### Relative informazioni

- Panoramica del display centrale (p. 110)
- Modifica delle impostazioni nella videata superiore sul display centrale (p. 134)
- Modifica della lingua di sistema (p. 133)

## Modifica della lingua di sistema

La lingua si imposta nel menu **Impostazioni** sul display centrale.

### **i** NOTA

Modificando la lingua del display centrale, alcune informazioni per il proprietario potrebbero non essere conformi alle norme e alle leggi nazionali o locali. Non impostare una lingua che non si conosce, in quanto potrebbe essere difficile tornare indietro nella struttura del menu sullo schermo.

1. Premere **Impostazioni** nella videata superiore sul display centrale.
2. Selezionare quindi **Sistema** → **Lingue e unità di sistema**.
3. Selezionare **Lingua del sistema**.

Le lingue che supportano il comando vocale presentano un simbolo corrispondente.

- > Viene modificata la lingua sul display del conducente, sul display centrale e sull'Head-Up Display.

### Relative informazioni

- Panoramica del display centrale (p. 110)
- Modifica delle impostazioni nella videata superiore sul display centrale (p. 134)
- Modifica delle unità di sistema (p. 133)

## Modifica delle impostazioni nella videata superiore sul display centrale

Le impostazioni e le informazioni per numerose funzioni dell'automobile si possono modificare dal display centrale.

1. Accedere alla videata superiore premendo la scheda sul bordo superiore o trascinandola/scorrendola verso il basso sullo schermo.
2. Premere **Impostazioni** per accedere al menu di impostazione.

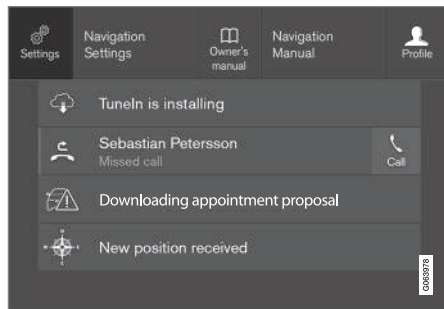

Videata superiore con il pulsante **Impostazioni**.

3. Premere una delle categorie e delle sottocategorie per scorrere fino all'impostazione desiderata.

4. Modificare una o più impostazioni. I diversi tipi di impostazioni si modificano in diverso modo.
  - > Le modifiche sono memorizzate immediatamente.

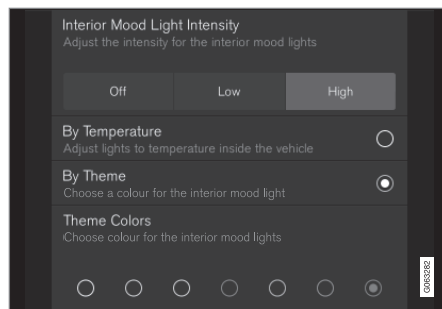

Una sottocategoria nel menu di impostazione con diversi tipi di impostazioni, qui con un pulsante a scelta multipla e pulsanti di opzione.

### Relative informazioni

- Panoramica del display centrale (p. 110)
- Ripristino delle impostazioni sul display centrale (p. 136)
- Tabella delle impostazioni sul display centrale (p. 136)

## Apertura dell'impostazione contestuale sul display centrale

Le impostazioni contestuali consentono di modificare le impostazioni della maggior parte delle app base dell'automobile direttamente nella videata superiore sul display centrale.

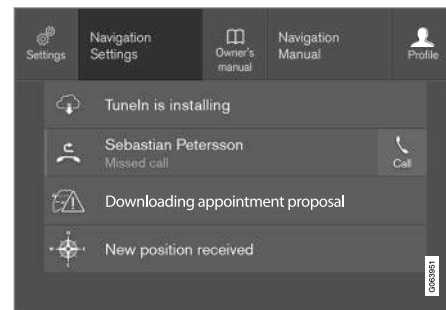

Videata superiore con il pulsante per l'impostazione contestuale.

L'impostazione contestuale è una scorciatoia per accedere a una determinata impostazione relativa alla funzione attiva visualizzata sullo schermo. Le app preinstallate nell'automobile, ad esempio **Radio FM** e **USB**, fanno parte di Sensus e rientrano nelle funzioni integrate nell'automobile. Le impostazioni per queste app possono essere modificate direttamente con l'impostazione contestuale nella videata superiore.

Quando l'impostazione contestuale è disponibile:

1. Trascinare verso il basso la videata superiore quando una app è in modalità ingrandita, ad esempio **Navigazione**.
2. Premere **Impostazioni Navigazione**.
  - > Si apre la pagina delle impostazioni per la navigazione.
3. Modificare le impostazioni a piacere e confermare le selezioni.

Premere **Chiudi** o il pulsante fisico Home sotto il display centrale per chiudere la videata impostazioni.

La maggior parte delle app base dell'automobile, ma non tutte, presenta questa possibilità di impostazione contestuale.

### App di terzi

Le app di terzi non sono preinstallate nei sistemi dell'automobile, ma quelle scaricate a piacere, ad esempio **Volvo ID**. In questo caso le impostazioni devono essere effettuate all'interno della app e non dalla videata superiore.

### Relative informazioni

- Modifica delle impostazioni nella videata superiore sul display centrale (p. 134)
- Panoramica del display centrale (p. 110)
- Ripristino delle impostazioni sul display centrale (p. 136)

- Download delle app (p. 531)

### Ripristino delle impostazioni standard dei dati utente in caso di passaggio di proprietà

In caso di passaggio di proprietà, si raccomanda di ripristinare le impostazioni standard di dati utente e impostazioni di sistema.

È possibile ripristinare le impostazioni dell'automobile a diversi livelli. Ripristinare le impostazioni di default di tutti i dati utente e le impostazioni di sistema in caso di passaggio di proprietà. In caso di passaggio di proprietà, fra le altre cose è importante cambiare il titolare del servizio Volvo On Call\*.

### Relative informazioni

- Ripristino delle impostazioni sul display centrale (p. 136)
- Ripristino delle impostazioni dei profili conducente (p. 142)

## Ripristino delle impostazioni sul display centrale

È possibile ripristinare il valore di default di tutte le impostazioni effettuate nel menu di impostazione sul display centrale.

### Due tipi di ripristino

Esistono due tipi di ripristino nel menu di impostazione:

- **Ripristina impostazioni predefinite** - cancella tutti i dati e i file, ripristinando i valori di default di tutte le impostazioni.
- **Ripristina impostazioni personali** - cancella i dati personali, ripristinando i valori di default delle impostazioni personali.

### Ripristino delle impostazioni

Seguire le presenti istruzioni per ripristinare le impostazioni.

#### **NOTA**

Il **Ripristina impostazioni predefinite** è consentito solamente ad automobile ferma.

1. Premere **Impostazioni** nella videata superiore sul display centrale.
2. Selezionare quindi **Sistema** → **Ripristina impostazioni predefinite**.

3. Selezionare il tipo di ripristino desiderato.  
> È visualizzata una finestra a comparsa.

4. Premere **OK** per confermare il ripristino.

Se è stato selezionato **Ripristina impostazioni personali**, confermare il ripristino premendo **Ripristina per profilo attivo** o **Ripristina per tutti i profili**.

- > Le impostazioni selezionate sono ripristinate.

### Relative informazioni

- Panoramica del display centrale (p. 110)
- Modifica delle impostazioni nella videata superiore sul display centrale (p. 134)
- Tabella delle impostazioni sul display centrale (p. 136)

## Tabella delle impostazioni sul display centrale

Il menu di impostazione sul display centrale presenta una serie di categorie principali e sottocategorie dove sono raccolte le impostazioni di molte funzioni dell'automobile e le relative informazioni.

Sono disponibili 7 categorie principali: **My Car**, **Audio**, **Navigazione**, **Media**, **Comunicazione**, **Climatizzatore** e **Sistema**.

A sua volta, ogni categoria comprende una serie di sottocategorie e opzioni di impostazioni. Nelle tabelle di seguito è mostrato il primo livello delle sottocategorie. Le possibili impostazioni di una funzione o un'area sono descritte in dettaglio nelle rispettive sezioni del manuale del proprietario.

Alcune impostazioni sono personali, cioè possono essere memorizzate in **Profili conducente**, mentre altre sono globali, quindi non associabili a uno specifico profilo conducente.

### My Car

#### Sottocategorie

Display

IntelliSafe

Preferenze di guida/Modalità di guida individuale\*

Sottocategorie
Luci e illuminazione
Specchietti e funzioni comfort
Bloccaggio
Freno di stazionamento e sospensioni
Tergicristalli

## Audio

Sottocategorie
Tono
Balance
Volume di sistema

## Navigazione

Sottocategorie
Mappa
Percorso e guida
Traffico

## Media

Sottocategorie
Radio AM/FM
DAB*

Sottocategorie
Gracenote®
TV*
Video

## Comunicazione

Sottocategorie
Telefono
Messaggi
Android Auto*
Apple CarPlay*
Dispositivi Bluetooth
Wi-Fi
Hotspot Wi-Fi auto
Internet modem auto*
Volvo On Call*
Reti di assistenza Volvo

## Climatizzatore

La categoria principale **Climatizzatore** non presenta sottocategorie.

## Sistema

Sottocategorie
Profilo conducente
Data e ora
Lingue e unità di sistema
Privacy e dati
Layout tastiera
Comandi vocali*
Ripristina impostazioni predefinite
Informazioni di sistema

## Relative informazioni

- Panoramica del display centrale (p. 110)
- Modifica delle impostazioni nella videata superiore sul display centrale (p. 134)
- Ripristino delle impostazioni sul display centrale (p. 136)

## Profili conducente

Molte impostazioni dell'automobile sono personalizzabili e possono essere memorizzate in uno o più profili conducente.

Le impostazioni personali sono memorizzate automaticamente nel profilo conducente attivo. Ogni chiave può essere abbinata a un profilo conducente. Quando si utilizza la chiave abbinata, l'automobile si adatta alle impostazioni del profilo conducente specifico.

## Quali impostazioni sono memorizzate nei profili conducente?

Numerose impostazioni dell'automobile sono memorizzate automaticamente nel profilo conducente attivo, se non è protetto. Le impostazioni effettuate nell'automobile possono essere personali o globali. Nei profili conducente sono memorizzate le impostazioni personali.

In un profilo conducente possono essere memorizzate le impostazioni relative a display, specchi retrovisori, sedili anteriori, navigatore\*, impianto audio e media, lingua e comando vocale.

Alcune impostazioni, dette globali, possono essere modificate, ma non memorizzate in un profilo conducente specifico. La modifica delle impostazioni globali si applica a tutti i profili.

## Impostazioni globali

I parametri e le impostazioni globali non sono modificati quando si cambia profilo conducente. I dati restano invariati a prescindere dal profilo conducente attivo.

Le impostazioni del layout della tastiera sono un esempio di impostazioni globali. Se si aggiungono altre lingue alla tastiera mentre si utilizza il profilo conducente X, queste lingue restano memorizzate ed è possibile passare da una lingua all'altra anche quando si utilizza il profilo conducente Y. Le impostazioni del layout della tastiera non sono memorizzate in un profilo conducente specifico, perché sono globali.

## Impostazioni personali

Se si imposta, ad esempio, la luminosità del display centrale mentre si utilizza il profilo conducente X, questa impostazione non si applica al profilo conducente Y. L'impostazione della luminosità è memorizzata nel profilo conducente X, perché è personale.

## Relative informazioni

- Selezione del profilo conducente (p. 139)
- Modifica del nome del profilo conducente (p. 140)
- Abbinamento della chiave telecomando a un profilo conducente (p. 141)
- Protezione del profilo conducente (p. 140)

- Ripristino delle impostazioni dei profili conducente (p. 142)
- Tabella delle impostazioni sul display centrale (p. 136)



## Selezione del profilo conducente

All'avvio del display centrale, il profilo conducente selezionato è visualizzato nella parte superiore dello schermo. Al successivo sbloccaggio dell'automobile si attiva l'ultimo profilo conducente utilizzato. Dopo lo sbloccaggio dell'automobile, è possibile cambiare il profilo conducente. Se invece la chiave telecomando è stata abbinata a un profilo conducente, all'accensione viene selezionato questo profilo.

Sono previste due alternative per cambiare il profilo conducente.

Opzioni 1:

1. Selezionare il nome del profilo conducente visualizzato sul bordo superiore del display centrale all'avvio del display.
  - > Appare l'elenco dei profili conducente selezionabili.
2. Selezionare il profilo conducente desiderato.
3. Premere **Conferma**.
  - > Una volta selezionato il nuovo profilo conducente, il sistema carica le relative impostazioni.

Opzioni 2:

1. Trascinare verso il basso la videata superiore sul display centrale.

2. Premere **Profilo**.
  - > Appare lo stesso elenco dell'alternativa 1.
3. Selezionare il profilo conducente desiderato.
4. Premere **Conferma**.
  - > Una volta selezionato il nuovo profilo conducente, il sistema carica le relative impostazioni.

Opzione 3:

1. Trascinare verso il basso la videata superiore sul display centrale.
2. Premere **Impostazioni** nella videata superiore sul display centrale.
3. Premere **Sistema → Profili conducente**.
  - > Appare l'elenco dei profili conducente selezionabili.
4. Selezionare il profilo conducente desiderato.
  - > Una volta selezionato il nuovo profilo conducente, il sistema carica le relative impostazioni.

## Relative informazioni

- Profili conducente (p. 138)
- Navigazione nelle videate del display centrale (p. 116)

- Modifica del nome del profilo conducente (p. 140)
- Abbinamento della chiave telecomando a un profilo conducente (p. 141)

## Modifica del nome del profilo conducente

È possibile rinominare i vari profili conducente utilizzati nell'automobile.

1. Premere **Impostazioni** nella videata superiore sul display centrale.
2. Premere **Sistema** → **Profili conducente**.
3. Selezionare **Modifica profilo**.
  - > Viene visualizzato un menu in cui è possibile modificare il profilo.
4. Premere la casella **Nome profilo**.
  - > Viene visualizzata una tastiera con cui modificare il nome. Premere  per disattivare la tastiera.
5. Per memorizzare la modifica del nome, premere **Indietro** o **Chiudi**.
  - > Il nome è stato modificato.

### **NOTA**

Un nome profilo non può iniziare con uno spazio, in quanto non verrebbe salvato.

### Relative informazioni

- Selezione del profilo conducente (p. 139)
- Tastiera sul display centrale (p. 127)

## Protezione del profilo conducente

In alcuni casi è preferibile che diverse impostazioni dell'automobile non siano memorizzate nel profilo conducente attivo. In questi casi si può bloccare il profilo conducente.

### **NOTA**

La protezione di un profilo conducente è consentita solamente ad automobile ferma.

Per proteggere un profilo conducente:

1. Premere **Impostazioni** nella videata superiore sul display centrale.
2. Premere **Sistema** → **Profili conducente**.
3. Selezionare **Modifica profilo**.
  - > Viene visualizzato un menu in cui è possibile modificare il profilo.
4. Selezionare **Blocca il profilo** per proteggere il profilo.

5. Memorizzare l'opzione di protezione del profilo premendo **Indietro/Chiudi**.
  - > Quando il profilo è protetto, le impostazioni effettuate nell'automobile non vengono memorizzate automaticamente nel profilo. Le modifiche, invece, devono essere memorizzate manualmente in **Impostazioni** → **Sistema** → **Profili conducente** → **Modifica profilo** premendo **Salva le modifiche attuali nel profilo**. Quando il profilo non è protetto, invece, le impostazioni vengono memorizzate automaticamente nel profilo.

### Relative informazioni

- Profili conducente (p. 138)

## Abbinamento della chiave telecomando a un profilo conducente

È possibile collegare la propria chiave ad un profilo del conducente. In questo modo sarà selezionato automaticamente il profilo del conducente con le relative impostazioni ogni volta che l'auto è usata con la specifica chiave telecomando.

Quando la chiave telecomando è usata la prima volta, essa non è collegata a nessuno specifico profilo del conducente. Il profilo **Ospite** si attiva automaticamente in occasione dell'avviamento dell'auto.

È possibile selezionare manualmente un profilo conducente senza abbinarlo alla chiave. Allo sbloccaggio dell'automobile si attiva l'ultimo profilo conducente utilizzato. Se la chiave è già stata abbinata a un profilo conducente, non sarà necessario selezionare il profilo conducente quando si utilizza quella chiave.

## Abbinamento della chiave telecomando a un profilo conducente

### **i** NOTA

L'abbinamento della chiave telecomando al profilo conducente è consentito solamente ad automobile ferma.

Selezionare innanzitutto il profilo da abbinare alla chiave, se non è già attivo. A questo punto è possibile abbinare il profilo alla chiave.

1. Premere **Impostazioni** nella videata superiore sul display centrale.
2. Premere **Sistema → Profili conducente**.
3. Selezionare il profilo desiderato. Il display ritorna alla videata Home. Il profilo **Ospite** non può essere collegato alla chiave.
4. Trascinare di nuovo verso il basso la videata superiore e premere **Impostazioni → Sistema → Profili conducente → Modifica profilo**.

5. Selezionare **Collega chiave** per abbinare il profilo alla chiave. Non è possibile collegare un profilo del conducente ad una chiave diversa dalla chiave usata al momento nell'auto. In presenza di più chiavi nell'auto sarà visualizzato il testo **Sono state rilevate più chiavi. Inserire chiave desiderata per collegare lettore backup**.



Posizione del lettore di riserva nella consolle del tunnel.

- > Quando appare il testo **Profilo collegato alla chiave**, la chiave ed il profilo del conducente sono collegati.
6. Premere **OK**.
    - > La chiave in questione è ora collegata al profilo del conducente e rimane in questa condizione fintantoché non è tolta la spunta dalla casella per **Collega chiave**.



## « Relative informazioni

- Profili conducente (p. 138)
- Modifica del nome del profilo conducente (p. 140)
- Chiave telecomando (p. 248)

## Ripristino delle impostazioni dei profili conducente

Ad automobile ferma è possibile ripristinare le impostazioni memorizzate in uno o più profili conducente.

**NOTA**

Il **Ripristina impostazioni predefinite** è consentito solamente ad automobile ferma.

1. Premere **Impostazioni** nella videata superiore.
2. Premere **Sistema** → **Ripristina impostazioni predefinite** → **Ripristina impostazioni personali**.
3. Selezionare infine **Ripristina per profilo attivo**, **Ripristina per tutti i profili** o **Annulla**.

## Relative informazioni

- Profili conducente (p. 138)
- Ripristino delle impostazioni sul display centrale (p. 136)

## Messaggi sul display centrale

Il display centrale può visualizzare messaggi di informazione o ausilio per il conducente a seguito di diversi eventi.

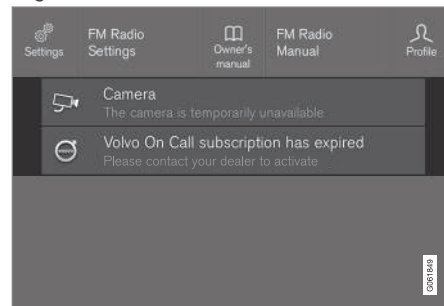

Esempio di messaggio nella videata superiore sul display centrale.

Il display centrale visualizza i messaggi con minore priorità per il conducente.

La maggior parte dei messaggi è visualizzata sopra il campo di stato sul display centrale. Il messaggio scompare dal campo di stato dopo qualche secondo oppure quando sono stati adottati gli interventi necessari. Se un messaggio deve essere memorizzato, si posiziona nella videata superiore sul display centrale.

I messaggi possono assumere diverse forme ed essere visualizzati assieme a grafica, simboli o un pulsante, ad esempio per attivare/

disattivare una funzione collegata al messaggio.

### Messaggi pop-up

Alcuni messaggi sono visualizzati sotto forma di finestra pop-up, hanno maggiore priorità rispetto ai messaggi visualizzati nel campo di stato e richiedono conferma/intervento prima di scomparire.

### Relative informazioni

- Gestione dei messaggi sul display centrale (p. 143)
- Gestione dei messaggi memorizzati dal display centrale (p. 144)
- Messaggio sul display del conducente (p. 107)

## Gestione dei messaggi sul display centrale

I messaggi sul display centrale si gestiscono nelle videate del display centrale.

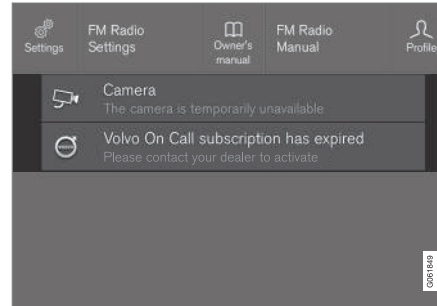

Esempio di messaggio nella videata superiore sul display centrale.

Alcuni messaggi sul display centrale presentano un pulsante (o più pulsanti nei messaggi pop-up), ad esempio per attivare/disattivare una funzione collegata al messaggio.

### Gestione di un nuovo messaggio

Per i messaggi con pulsanti:

- Premere il pulsante per eseguire l'operazione oppure attendere che il messaggio scompaia automaticamente.
  - > Il messaggio scompare dal campo di stato.

Per i messaggi senza pulsanti:

- Chiudere il messaggio premendolo oppure aspettare che scompaia automaticamente.
  - > Il messaggio scompare dal campo di stato.

Se un messaggio deve essere memorizzato, si posiziona nella videata superiore sul display centrale.

### Relative informazioni

- Messaggi sul display centrale (p. 142)
- Gestione dei messaggi memorizzati dal display centrale (p. 144)
- Messaggio sul display del conducente (p. 107)

## Gestione dei messaggi memorizzati dal display centrale

I messaggi memorizzati dal display del conducente e dal display centrale possono essere gestiti in entrambi i casi sul display centrale.

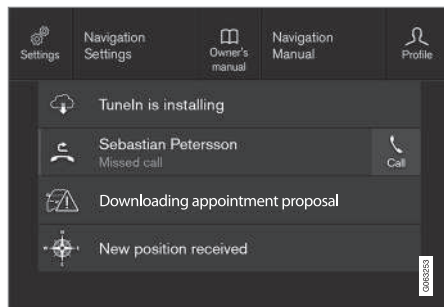

Esempi di messaggi memorizzati e possibili selezioni nella videata superiore.

I messaggi visualizzati sul display centrale da memorizzare si posizionano nella videata superiore sul display centrale.

### Letture di un messaggio memorizzato

1. Aprire la videata superiore sul display centrale.
  - > Viene visualizzato un elenco dei messaggi memorizzati. I messaggi con una freccia a destra possono essere ingranditi.

2. Premere un messaggio per ingrandirlo/ridurlo.
  - > Maggiori informazioni sul messaggio sono visualizzate nell'elenco e, in formato grafico, nella figura a sinistra della app.

### Gestione di un messaggio memorizzato

Alcuni messaggi sono dotati di un pulsante che serve ad es. per attivare/disattivare una funzione collegata al messaggio.

- Premere il pulsante per eseguire l'operazione.

I messaggi memorizzati nella videata superiore vengono cancellati automaticamente quando si spegne l'automobile.

### Relative informazioni

- Messaggi sul display centrale (p. 142)
- Gestione dei messaggi sul display centrale (p. 143)
- Messaggio sul display del conducente (p. 107)

## Head-Up Display\*

L'Head-Up Display è complementare al display del conducente dell'automobile e proietta sul parabrezza una serie di informazioni dal display del conducente. L'immagine proiettata è visibile solamente dalla posizione del conducente.



L'Head-Up Display visualizza avvertimenti e informazioni su velocità, funzioni del regolatore elettronico della velocità, navigazione ecc. nel campo visivo del conducente. Sull'Head-Up Display possono essere visualizzate anche indicazioni su segnali stradali e chiamate in arrivo.

**i NOTA**

Il conducente potrebbe avere difficoltà a vedere le informazioni sul display Head-up nei seguenti casi

- utilizzo di occhiali da sole con lenti polarizzanti
- posizione di guida con seduta non centrata nel sedile
- presenza di oggetti sul vetro di copertura del gruppo display
- condizioni di luminosità sfavorevoli

**! IMPORTANTE**

Il gruppo display da cui vengono proiettate le informazioni si trova nel cruscotto. Per prevenire danni al vetro di copertura del gruppo display, non conservare nulla ed evitare che cadano oggetti sopra di esso.

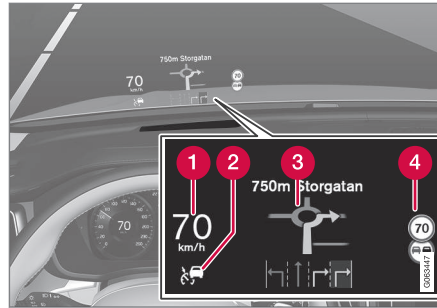

Esempio di informazioni visualizzabili sul display.

- 1 Velocità
- 2 Regolatore elettronico della velocità
- 3 Navigazione
- 4 Segnali stradali

L'Head-Up Display può visualizzare temporaneamente una serie di simboli ad esempio:



Se si accende il simbolo di allarme, leggere il messaggio di allarme sul display del conducente.



Se si accende il simbolo informativo, leggere il messaggio sul display del conducente.



Il fiocco di neve si accende se sussiste il rischio di fondo ghiacciato.

**i NOTA**

Utilizzando il display Head-up, i soggetti con alcuni difetti alla vista potrebbero provare emicrania e una sensazione di affaticamento.

**City Safety sull'Head-Up Display**

Se si attiva un'indicazione di collisione, le informazioni sull'Head-Up Display sono sostituite dal simbolo di allarme del City Safety. Questa grafica si accende anche quando il display Head-up è spento.

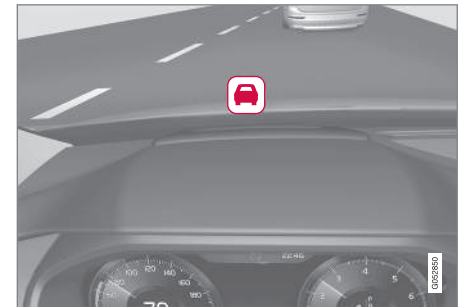

Il simbolo di allarme del City Safety lampeggia per attirare l'attenzione del conducente se sussiste il rischio di collisione.



#### « Relative informazioni

- Attivazione e disattivazione dell'Head-Up Display\* (p. 146)
- Pulizia dell'Head-Up Display\* (p. 678)
- Head-Up Display in caso di sostituzione del parabrezza\* (p. 643)

### Attivazione e disattivazione dell'Head-Up Display\*

L'Head-Up Display può essere attivato e disattivato dopo aver avviato l'automobile.

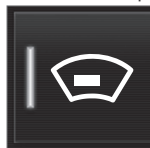

Premere il pulsante **Head-up display** nella videata funzioni sul display centrale. Un indicatore nel pulsante è acceso quando la funzione è attivata.

#### Relative informazioni

- Impostazioni per l'Head-Up Display\* (p. 146)
- Head-Up Display\* (p. 144)

### Impostazioni per l'Head-Up Display\*

Regolare le impostazioni per la visualizzazione dell'Head-Up Display sul parabrezza. Le impostazioni si effettuano ad automobile accesa, quando sul parabrezza è proiettata un'immagine.

#### Selezione delle opzioni di visualizzazione

Selezionare le funzioni da visualizzare sull'Head-Up Display.

1. Premere **Impostazioni** nella videata superiore sul display centrale.
2. Premere **My Car → Display → Opzioni head-up display**.
3. Selezionare una o più funzioni:
  - **Mostra navigazione**
  - **Mostra Road Sign Information**
  - **Mostra supporto al conducente**
  - **Mostra telefono**

L'impostazione viene memorizzata nel profilo conducente personale.



## Regolazione di luminosità e altezza



1. Premere il pulsante **Regolazioni Head-up display** nella videata funzioni sul display centrale.
2. Regolare la luminosità e l'altezza delle immagini proiettate nel campo visivo del conducente agendo sui comandi destri al volante.

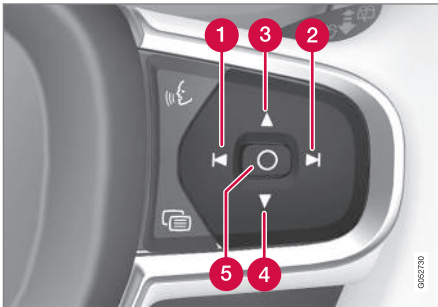

- 1 Riduzione della luminosità
- 2 Aumento della luminosità
- 3 Spostamento verso l'alto

- 4 Spostamento verso il basso
- 5 Conferma

La luminosità della grafica si adatta automaticamente alle condizioni di illuminazione dello sfondo. La luminosità dipende anche dalla regolazione della luminosità degli altri display dell'automobile.

La posizione in altezza può essere memorizzata nella funzione di memoria del sedile anteriore elettrocomandato\* con i comandi nella portiera del conducente.

## Tarare la posizione orizzontale

La taratura della posizione orizzontale dell'Head-up display può essere richiesta in occasione della sostituzione del parabrezza o del dispositivo visore. La taratura comporta la rotazione antioraria o oraria dell'immagine proiettata.

1. Premere **Impostazioni** nella videata superiore sul display centrale.
2. Selezionare **My Car → Videata conducente → Opzioni head-up display → Taratura head-up display**.
3. Tarare la posizione orizzontale dell'immagine con la pulsantiera al volante di destra.

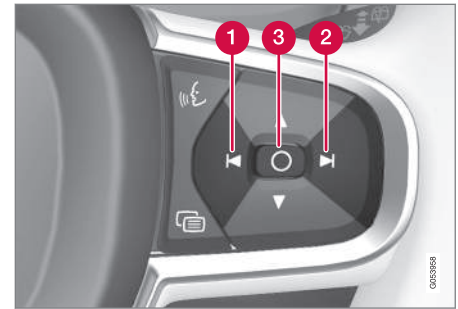

- 1 Ruotare in senso orario
- 2 Ruotare in senso antiorario
- 3 Conferma

## Relative informazioni

- Head-Up Display\* (p. 144)
- Attivazione e disattivazione dell'Head-Up Display\* (p. 146)
- Profili conducente (p. 138)
- Memorizzazione delle posizioni di sedile, specchi retrovisori e Head-Up Display\* (p. 192)

## Comandi vocali

Il comando vocale<sup>15</sup> consente di comandare funzioni nell'auto come ad es. climatizzatore, autoradio o telefono collegato via Bluetooth con comandi a voce. Nelle auto dotate di Sensus Navigation\* può essere comandato a voce anche il sistema di navigazione.

### Cos'è il comando vocale?

Il comando vocale è un supporto che può semplificare il controllo di varie funzioni nella propria auto. Funziona in principio come una normale applicazione in cui vengono inserite istruzioni in un ordine prestabilito allo scopo di eseguire un determinato compito usando comandi vocali invece di testo scritto con la tastiera. Può essere quindi vantaggioso imparare come, e in quale ordine, debbano essere pronunciati i comandi vocali per ottenere il risultato voluto.

Con il sistema del comando vocale è possibile controllare alcune funzioni dell'Infotainment e del climatizzatore mediante comandi a voce. Il sistema può rispondere a voce e mostrando informazioni testuali sul display del conducente.

<sup>15</sup> Vale solo in alcuni mercati.

## ⚠ ATTENZIONE

La responsabilità di una guida sicura, nel rispetto delle leggi e del codice della strada vigenti, spetta sempre al conducente.

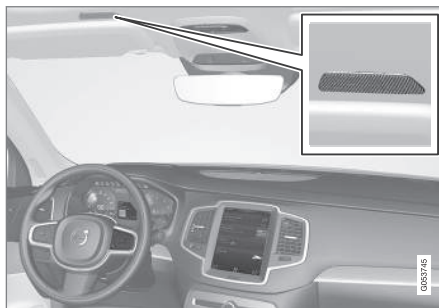

Microfono del sistema di comando vocale

### Aggiornamento del sistema

Il sistema di comando vocale è continuamente migliorato. Si raccomanda di avere sempre l'ultima versione installata.

Scaricare gli aggiornamenti da [www.volvocars.com/intl/support](http://www.volvocars.com/intl/support).

## i NOTA

Non tutte le lingue di sistema supportano il comando vocale. Nell'elenco delle lingue di sistema disponibili, il simbolo  indica che la lingua corrispondente lo supporta. Per maggiori informazioni sulla collocazione delle informazioni, vedere la sezione sulle impostazioni del comando vocale.

### Relative informazioni

- Utilizzo del comando vocale (p. 149)
- Comando vocale del telefono (p. 151)
- Comando vocale di radio e media (p. 151)
- Comando vocale del climatizzatore (p. 209)
- Impostazioni per il comando vocale (p. 152)

## Utilizzo del comando vocale

### Avviare il comando vocale<sup>16</sup>



Per dare i comandi mediante il sistema di comando vocale viene instaurato un "dialogo" con il sistema. Premere il pulsante del comando vocale al volante  per attivare il sistema e iniziare un dialogo mediante comandi vocali. Premendo il pulsante viene emesso un bip e viene visualizzato il simbolo del comando vocale nel display del conducente.

Ciò sta ad indicare che il sistema è in ascolto e pronto a ricevere i comandi vocali. Non appena si inizia a parlare, il sistema si esercita a riconoscere e comprendere la voce dell'utente; questo processo richiede alcuni secondi ed è automatico, per cui l'utente non ha bisogno di avviare manualmente l'esercitazione alla voce.

Considerare quanto segue:

- Parlare dopo il segnale acustico con un tono normale a velocità normale.
- Non fornire comandi vocali mentre il sistema risponde in quanto non li riceve.

- Evitare rumori di sottofondo nell'abitacolo tenendo chiusi portiere, finestrini e tettuccio panoramico\*.

#### **NOTA**



Non tutte le lingue di sistema supportano il comando vocale. Nell'elenco delle lingue di sistema disponibili, il simbolo  indica che la lingua corrispondente lo supporta. Per maggiori informazioni sulla collocazione delle informazioni, vedere la sezione sulle impostazioni del comando vocale.

Generalmente, il sistema si mette all'ascolto di un comando fondamentale al quale seguono comandi più dettagliati che specificano ciò che l'utente vuole sia eseguito.

Per modificare il volume dei messaggi vocali, ruotare la manopola del volume mentre il sistema parla. Durante il comando vocale si possono utilizzare altri pulsanti. Tuttavia, gli altri suoni sono silenziati mentre è in corso il dialogo con il sistema. Pertanto, non si possono utilizzare i pulsanti per eseguire funzioni collegate all'audio.

### Interrompere il comando vocale

Il comando vocale può essere interrotto in vari modi:

- Effettuare una breve pressione su  e dire "**Annullare**".
- Effettuare una lunga pressione sul pulsante al volante per il comando vocale  finché non si sentono due bip. In tal modo, il comando vocale si interrompe anche mentre il sistema fornisce una comunicazione.

Il comando vocale si interrompe anche quando l'utente non risponde durante un dialogo. Il sistema interroga tre volte con la stessa domanda e se l'utente non risponde, il comando vocale verrà interrotto automaticamente.

Per velocizzare la comunicazione e saltare le istruzioni del sistema, premere il pulsante al volante per il comando vocale . In questo modo viene interrotta la voce del sistema e sarà possibile pronunciare il comando successivo.

### Esempio di comando vocale

1. Premere .

<sup>16</sup> Vale solo in alcuni mercati.

- ◀ 2. Dire "**Chiama [Nome] [Cognome] [categoria di numero]**", per es. "**Chiama Roberto Rossi Cellulare**".

> Il sistema chiama il contatto selezionato dalla rubrica. Se il contatto dispone di più numeri di telefono (ad esempio casa, cellulare, lavoro), si deve pronunciare la categoria desiderata.

### Comandi/frasi

In genere, i seguenti comandi possono essere utilizzati in qualsiasi situazione:

- "**Ripeti**" - Ripete l'ultima istruzione vocale nel dialogo in corso.
- "**Annullare**" - interrompe il dialogo.<sup>17</sup>
- "**Aiuto**" - avvia un dialogo di aiuto. Il sistema risponde indicando i comandi disponibili per la situazione attuale, un'istruzione o un esempio.

I comandi per funzioni specifiche, ad esempio telefono e radio, sono descritti nella sezione corrispondente.

### Cifre

I comandi numerici si indicano in modo diverso a seconda della funzione da comandare:

- I **numeri di telefono e CAP** devono essere pronunciati una cifra alla volta, ad

esempio "zero, tre, uno, due, due, quattro, quattro, tre" (03122443).

- I **numeri civici** possono essere pronunciati una cifra alla volta oppure in gruppo, ad esempio "due, due" o "ventidue" (22). Per l'inglese e l'olandese è possibile pronunciare più gruppi in sequenza, ad esempio "ventidue, ventidue" (22 22). Per l'inglese si possono utilizzare anche doppie e triple, ad esempio "doppio zero" (00). Si possono indicare numeri nell'intervallo 0-2300.
- Le **frequenze** possono essere pronunciate come "novantotto virgola otto" (98,8), "centoquattro virgola due" o "cento quattro virgola due" (104,2).

### Velocità e modalità di ripetizione

Se il sistema parla troppo velocemente, è possibile regolare la velocità.

Attivando la modalità di ripetizione, il sistema ripeterà quanto pronunciato.

Per modificare la velocità o attivare/disattivare la modalità di ripetizione:

1. Premere **Impostazioni** nella videata superiore.

2. Premere **Sistema** → **Comandi vocali** e selezionare le impostazioni.

- **Ripeti comando vocale**
- **Velocità dialogo**

### Relative informazioni

- Comandi vocali (p. 148)
- Comando vocale del telefono (p. 151)
- Comando vocale di radio e media (p. 151)
- Comando vocale del climatizzatore (p. 209)
- Impostazioni per il comando vocale (p. 152)

<sup>17</sup> Questa procedura interrompe il dialogo solo quando il sistema non sta fornendo una comunicazione. A tal fine, tenere premuto  finché non si sentono due bip.

## Comando vocale del telefono<sup>18</sup>

Telefonare un contatto, ottenere la lettura ad alta voce di messaggi o dettare brevi messaggi con i comandi vocali ad un telefono collegato via Bluetooth.

Per indicare un contatto nella rubrica, il comando vocale deve comprendere alcune informazioni sul contatto riportate nella rubrica. Se un contatto, ad esempio **Mario Rossi**, dispone di più numeri, si può indicare anche la categoria del numero, ad esempio **Casa** o **Cellulare**: "**Chiama Roberto Rossi Cellulare**".

Premere  e pronunciare uno dei seguenti comandi:

- "**Chiama [contatto]**" - Chiama il contatto selezionato dalla rubrica.
- "**Chiama [numero di telefono]**" - telefono al numero di telefono.
- "**Chiamate recenti**" - visualizza la lista delle telefonate.
- "**Leggi messaggio**" - il messaggio è letto ad alta voce. Se sono disponibili più messaggi, selezionare il messaggio da leggere.
- "**Messaggio a [contatto]**" - l'utente è invitato a pronunciare un breve messaggio. Successivamente il messaggio è letto ad alta voce e l'utente può scegliere di

inviarlo<sup>19</sup> o di redigerlo. Questa funzione è abilitata solo quando l'auto è connessa a Internet.

### **NOTA**

Non tutte le lingue di sistema supportano il comando vocale. Nell'elenco delle lingue di sistema disponibili, il simbolo  indica che la lingua corrispondente lo supporta. Per maggiori informazioni sulla collocazione delle informazioni, vedere la sezione sulle impostazioni del comando vocale.

### Relative informazioni

- Comandi vocali (p. 148)
- Utilizzo del comando vocale (p. 149)
- Comando vocale di radio e media (p. 151)
- Comando vocale del climatizzatore (p. 209)
- Impostazioni per il comando vocale (p. 152)
- Automobile connessa a Internet\* (p. 565)

## Comando vocale di radio e media<sup>20</sup>

Di seguito sono riportati i comandi vocali per radio e lettore multimediale.

Premere  e pronunciare uno dei seguenti comandi:

- "**Media**" - Apre un dialogo per media e radio, visualizzando esempi di comandi.
- "**Riproduci [artista]**" - riproduce la musica dell'artista selezionato.
- "**Riproduci [titolo del brano]**" - riproduce il brano selezionato.
- "**Riproduci [titolo del brano] da [album]**" - riproduce il brano selezionato dall'album selezionato.
- "**Riproduci [stazione radio]**" - avvia il canale radio selezionato.
- "**Sintonizzati su [frequenza]**" - avvia la frequenza radio selezionata nella banda di frequenza attiva. Se non è attiva alcuna fonte radio, di default viene avviata la radio FM.
- "**Sintonizzati su [frequenza] [banda di frequenza]**" - avvia la frequenza radio selezionata sulla banda radio selezionata.
- "**Radio**" - avvia la radio FM.
- "**Radio FM**" - avvia la radio FM.

<sup>18</sup> Vale solo in alcuni mercati.

<sup>19</sup> Solo determinati telefoni possono inviare messaggi attraverso l'automobile. Per un elenco dei telefoni compatibili, consultare [www.volvocars.com/intl/support](http://www.volvocars.com/intl/support).



- ◀• "DAB" - Avvia la radio DAB\*.
- "CD" - Avvia la riproduzione da CD\*.
- "USB" - avvia la riproduzione da USB.
- "iPod" - avvia la riproduzione da iPod.
- "Bluetooth"- avvia la riproduzione dalla fonte media connessa tramite Bluetooth.
- "Musica simile" - riproduce musica da dispositivi connessi alla presa USB simile a quella in ascolto.

**i NOTA**

Non tutte le lingue di sistema supportano il comando vocale. Nell'elenco delle lingue di sistema disponibili, il simbolo  indica che la lingua corrispondente lo supporta. Per maggiori informazioni sulla collocazione delle informazioni, vedere la sezione sulle impostazioni del comando vocale.

**Relative informazioni**

- Comandi vocali (p. 148)
- Utilizzo del comando vocale (p. 149)
- Comando vocale del telefono (p. 151)
- Comando vocale del climatizzatore (p. 209)
- Impostazioni per il comando vocale (p. 152)

<sup>20</sup> Vale solo in alcuni mercati.

<sup>21</sup> Vale solo in alcuni mercati.

**Impostazioni per il comando vocale<sup>21</sup>**

Qui si selezionano le impostazioni per il sistema di comando vocale.

**Impostazioni → Sistema → Comandi vocali**

È possibile effettuare le seguenti impostazioni:

- **Ripeti comando vocale**
- **Sesso**
- **Velocità dialogo**

**Impostazioni audio**

Selezionare le impostazioni audio in:

**Impostazioni → Audio → Volume di sistema → Comandi vocali**

**Impostazioni della lingua**

I comandi vocali non sono disponibili in tutte le lingue. Le lingue che prevedono i comandi vocali sono contrassegnate dall'icona  nell'elenco.

La modifica della lingua si applica anche ai testi di menu, messaggi e aiuto.

**Impostazioni → Sistema → Lingue e unità di sistema → Lingua del sistema**

**Relative informazioni**

- Comandi vocali (p. 148)
- Utilizzo del comando vocale (p. 149)
- Comando vocale del telefono (p. 151)
- Comando vocale del climatizzatore (p. 209)
- Comando vocale di radio e media (p. 151)
- Impostazioni audio (p. 528)
- Modifica della lingua di sistema (p. 133)

ILLUMINAZIONE

## Comando luci

I diversi comandi luci controllano sia le luci esterne che quelle interne. Con la leva sinistra al volante si attivano e regolano le luci esterne. Con la rotella nel cruscotto si regola la luminosità degli interni.

### Luci esterne

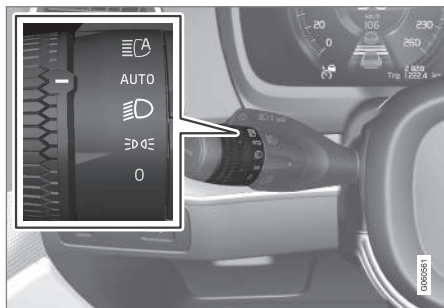

Rotella nella leva sinistra al volante.

Se il quadro dell'automobile è in posizione II, nelle varie posizioni della rotella si attivano le seguenti funzioni:

Posizione	Funzione
0	Luci diurne. Può essere usato il lampeggio abbaglianti.
	Luci diurne e luci di posizione. Luci di posizione quando l'automobile è parcheggiata. <sup>A</sup> Può essere usato il lampeggio abbaglianti.
	Anabbaglianti e luci di posizione. Possono essere accesi gli abbaglianti. Può essere usato il lampeggio abbaglianti.

Posizione	Funzione
AUTO	Luci diurne e luci di posizione in condizioni di luce diurna. Anabbaglianti e luci di posizione in condizioni di luce diurna scarsa o di buio oppure quando sono accesi i fendinebbia* e/o i retronebbia. Si può attivare la funzione Abbaglianti automatici. Gli abbaglianti possono essere attivati quando gli anabbaglianti sono accesi. Può essere usato il lampeggio abbaglianti.
	Abbaglianti automatici accesi/spenti.

<sup>A</sup> Ad automobile accesa ma ferma, è possibile portare la rotella in posizione da un'altra posizione per accendere solamente le luci di posizione al posto di altre luci.

Volvo raccomanda l'uso della posizione **AUTO** quando si guida l'auto.



**ATTENZIONE**

L'impianto di illuminazione dell'automobile non è sempre in grado di rilevare se la luce diurna è scarsa o sufficiente, ad esempio in caso di nebbia e pioggia.

Il conducente è sempre responsabile affinché l'automobile sia guidata con un'illuminazione adeguata dal punto di vista della sicurezza stradale e ai sensi delle normative stradali vigenti.

**Rotelle nel cruscotto**

Rotella (a sinistra) per regolare la luminosità degli interni.

**Relative informazioni**

- Regolazione delle funzioni delle luci dal display centrale (p. 155)
- Illuminazione abitacolo (p. 164)
- Luci di posizione (p. 156)

- Utilizzo degli indicatori di direzione (p. 160)
- Utilizzo degli abbaglianti (p. 158)
- Anabbaglianti (p. 157)
- Retronebbia (p. 161)
- Fari attivi in curva\* (p. 161)
- Luci di arresto (p. 162)
- Luci di arresto di emergenza (p. 162)
- Lampeggiatori di emergenza (p. 163)

**Regolazione delle funzioni delle luci dal display centrale**

È possibile regolare e attivare dal display centrale diverse funzioni delle luci. Ad esempio, abbaglianti automatici, luci di orientamento e illuminazione di sicurezza.

1. Premere **Impostazioni** nella videata superiore sul display centrale.
2. Premere **My Car** → **Luci e illuminazione**.
3. Selezionare **Illuminazione esterna** o **Illuminazione interna**, quindi selezionare la funzione che si desidera regolare.

**Relative informazioni**

- Comando luci (p. 154)
- Abbaglianti automatici (p. 158)
- Utilizzo delle luci di orientamento (p. 163)
- Illuminazione di sicurezza (p. 164)
- Utilizzo degli indicatori di direzione (p. 160)
- Modifica delle impostazioni nella videata superiore sul display centrale (p. 134)
- Videata funzioni sul display centrale (p. 123)

## Luci di posizione

La luce di posizione consente di rendere più visibile l'automobile ferma o parcheggiata agli altri utenti della strada. La luce di posizione si accende con la rotella della leva al volante.

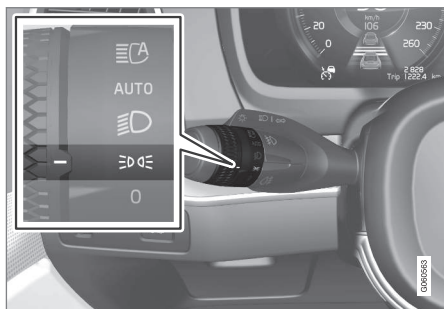

Rotella della leva al volante in posizione luci di posizione.

Portare la rotella in posizione  - si accendono le luci di posizione (si accende contemporaneamente l'illuminazione della targa).

Se il quadro dell'automobile è in posizione **II**, si accendono le luci diurne anziché le luci di posizione anteriori. Quando la rotella è in questa posizione, le luci di posizione sono accese a prescindere dalla posizione del quadro dell'automobile.

Ad automobile accesa ma ferma, è possibile portare la rotella in posizione luci di posizione  da un'altra posizione per accendere

solamente le luci di posizione al posto di altre luci.

Se l'automobile viene guidata per più di 30 secondi a max 10 km/h (circa 6 mph) o se la velocità è superiore a 10 km/h (circa 6 mph) si accendono le luci diurne. Si raccomanda al conducente di selezionare una posizione diversa da .



Quando si apre il portellone al buio, si accendono le luci di posizione posteriori (se non già accese) per avvertire i veicoli che seguono. Questa funzione è indipendente dalla posizione della rotella o del quadro dell'automobile.

### Relative informazioni

- Comando luci (p. 154)
- Posizioni del quadro (p. 464)

## Luci diurne

L'automobile è dotata di sensori che rilevano le condizioni di illuminazione circostanti. Con la rotella della leva al volante in posizione

,  o **AUTO** e il quadro dell'automobile in posizione **II**, si accendono le luci diurne. In posizione **AUTO**, gli anabbaglianti si attivano automaticamente in condizioni di luce diurna scarsa o di buio.

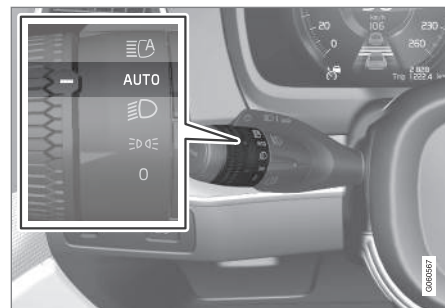

Rotella della leva al volante in posizione **AUTO**.

Con la rotella della leva al volante in posizione **AUTO**, le luci diurne (DRL<sup>1</sup>) si accendono in condizioni di luce diurna. L'automobile comanda il passaggio automatico dalle luci diurne agli anabbaglianti in condizioni di luce diurna scarsa o di buio. Il passaggio agli anabbaglianti è automatico anche all'accensione di fendinebbia\* e/o retronebbia.

**⚠ ATTENZIONE**

Il sistema è progettato per risparmiare energia. Il sistema non è in grado in tutte le situazioni di determinare se la luce diurna è troppo debole o di intensità sufficiente, ad es. in caso di nebbia o pioggia.

Spetta sempre al conducente accertarsi che l'illuminazione dell'automobile sia adeguata dal punto di vista della sicurezza stradale e conforme alle normative stradali vigenti.

**Relative informazioni**

- Comando luci (p. 154)
- Posizioni del quadro (p. 464)
- Anabbaglianti (p. 157)

**Anabbaglianti**

Durante la guida con la rotella della leva al volante in posizione **AUTO**, gli anabbaglianti si accendono automaticamente in condizioni di luce diurna scarsa o di buio quando il quadro dell'automobile è in posizione **II**.

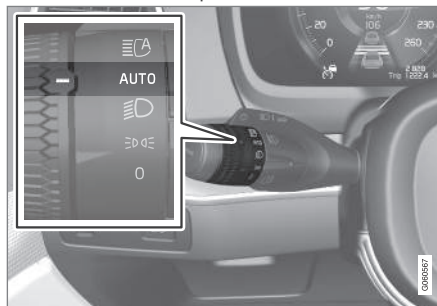

Rotella della leva al volante in posizione **AUTO**.

Con la rotella della leva al volante in posizione **AUTO** si attivano automaticamente anche gli anabbaglianti se si attiva il retronebbia.

Con la rotella della leva al volante in posizione **II**, gli anabbaglianti sono sempre accesi quando il quadro dell'automobile è in posizione **II**.

**Rilevamento galleria**

L'automobile rileva che sta entrando in una galleria, quindi passa dalle luci diurne agli anabbaglianti.

Notare che la leva al volante di sinistra deve essere girata in posizione **AUTO** affinché il rilevamento galleria sia abilitato.

**Relative informazioni**

- Comando luci (p. 154)
- Posizioni del quadro (p. 464)
- Luci diurne (p. 156)

<sup>1</sup> Daytime Running Lights

## Utilizzo degli abbaglianti

Gli abbaglianti si azionano con la leva sinistra al volante. Gli abbaglianti sono le luci più forti dell'automobile e devono essere utilizzati per migliorare la visibilità durante la guida al buio, a condizione di non abbagliare gli altri utenti della strada.

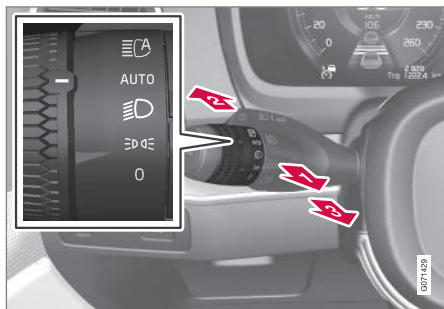

Leva al volante con rotella.

## Lampeggio abbaglianti

1 Spostare leggermente all'indietro la leva al volante in posizione di intermittenza abbaglianti. Gli abbaglianti rimangono accesi finché la leva non viene rilasciata.

## Abbaglianti

2 Gli abbaglianti si possono attivare quando la rotella della leva al volante è in posizione

AUTO <sup>2</sup> o . Attivare gli abbaglianti portando la leva al volante in avanti.

3 Disattivare portando la leva al volante all'indietro.

Quando sono accesi gli abbaglianti, è acceso il simbolo  sul display del conducente.

## Relative informazioni

- Comando luci (p. 154)
- Abbaglianti automatici (p. 158)

## Abbaglianti automatici

Grazie a un sensore telecamera nel bordo superiore del parabrezza, gli abbaglianti automatici sono in grado di rilevare il fascio di luce dei fari di veicoli che procedono in direzione opposta oppure le luci posteriori di veicoli antistanti. In queste condizioni si ha il passaggio da abbaglianti ad anabbaglianti.

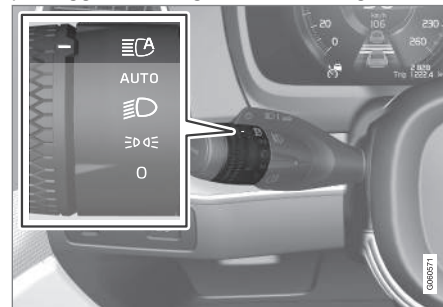



Il simbolo  rappresenta gli abbaglianti automatici.

La funzione può attivarsi durante la guida al buio, a velocità pari o superiori a circa 20 km/h (circa 12 mph). La funzione può anche reagire all'illuminazione stradale. Quando il sensore telecamera non rileva più veicoli che procedono in direzione opposta o antistanti, dopo qualche secondo si riaccendono gli abbaglianti.

<sup>2</sup> Quando sono accesi gli anabbaglianti.

## Attivazione degli abbaglianti automatici

Gli abbaglianti automatici si attivano e disattivano portando la leva sinistra al volante in posizione . La rotella si riporta quindi in posizione **AUTO**. Quando sono attivati gli abbaglianti automatici, il simbolo  sul display del conducente è acceso in bianco. Quando sono accesi gli abbaglianti, la spia è accesa in blu.

In caso di disattivazione degli abbaglianti automatici ad abbaglianti accesi, si ha direttamente il passaggio agli anabbaglianti.

Non occorre riattivare gli abbaglianti automatici a ogni accensione dell'automobile.

## Funzionalità adattiva

Nelle automobili con fari a LED<sup>3</sup>, gli abbaglianti automatici presentano la funzionalità adattiva<sup>4</sup>. In tal caso, a differenza di quello che avviene con l'antiabbagliamento convenzionale, il fascio di luce abbagliante permane su entrambi i lati del veicolo che procede in direzione opposta o del veicolo antistante; l'antiabbagliamento interessa solo la parte di luce orientata direttamente contro il veicolo interessato.

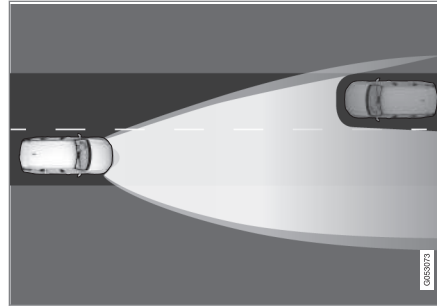

Funzionalità adattiva: Anabbaglianti direttamente contro il veicolo sopraggiungente nel verso di marcia opposto, ma abbaglianti ancora attivi su entrambi i lati di esso.

Se gli abbaglianti sono in parte oscurati, cioè se il fascio di luce è leggermente superiore a quello degli anabbaglianti, sul display del conducente si accende il simbolo  con luce blu.

## Limiti degli abbaglianti automatici

Il sensore telecamera utilizzato dalla funzione presenta alcuni limiti.



Se questo simbolo è accompagnato dal messaggio **Abbaglianti automatici Temporaneamente non disponibile** sul display del conducente, è necessario commutare manualmente fra abbaglianti e anabbaglianti. Il simbolo  si spegne quando viene visualizzato il messaggio.



Lo stesso vale se questo simbolo è accompagnato dal messaggio **Sensore parabrezza Sensore bloccato, vedere Manuale del proprietario**.

Gli abbaglianti automatici possono essere temporaneamente non disponibili, ad esempio in caso di nebbia fitta o pioggia forte. Quando gli abbaglianti automatici sono nuovamente disponibili oppure i sensori del parabrezza non sono più bloccati, il messaggio si spegne e il simbolo  si accende.

## ATTENZIONE

In condizioni favorevoli, gli abbaglianti automatici permettono di contare sulla massima luminosità possibile.

Il conducente deve comunque essere sempre pronto a commutare manualmente fra abbaglianti e anabbaglianti in base al traffico e alle condizioni atmosferiche.

<sup>3</sup> LED (Light Emitting Diode)

<sup>4</sup> A seconda dell'equipaggiamento dell'automobile.

#### « Relative informazioni

- Comando luci (p. 154)
- Utilizzo degli abbaglianti (p. 158)
- Limiti del gruppo telecamera e radar (p. 431)

#### Utilizzo degli indicatori di direzione

Gli indicatori di direzione si azionano con la leva sinistra del volante. Gli indicatori di direzione lampeggiano tre volte o continuamente a seconda del movimento della leva verso l'alto o il basso.



Indicatori di direzione.

#### Breve sequenza intermittente

- ➔ Portare la leva del volante verso l'alto o verso il basso alla prima posizione e rilasciarla. Gli indicatori di direzione lampeggiano tre volte. Se si disattiva la funzione sul display centrale, le luci lampeggiano una volta.

<b>i</b> <b>NOTA</b>
<ul style="list-style-type: none"><li>• Questa sequenza intermittente automatica può essere interrotta portando immediatamente la leva al volante in direzione opposta.</li><li>• Se il simbolo degli indicatori di direzione sul display del conducente lampeggia più velocemente del normale, vedere il messaggio sul display del conducente.</li></ul>

#### Sequenza intermittente continua

- ➔ Portare la leva del volante verso l'alto o verso il basso all'ultima posizione.

La leva si ferma in posizione ed è riportata alla posizione originaria manualmente o automaticamente con il movimento del volante.

#### Relative informazioni

- Lampeggiatori di emergenza (p. 163)
- Regolazione delle funzioni delle luci dal display centrale (p. 155)

## Fari attivi in curva\*

I fari attivi in curva sono progettati per garantire una maggiore illuminazione in curva e negli incroci. A seconda dell'equipaggiamento, un'automobile con fari a LED<sup>5</sup>\* può essere dotata di fari attivi in curva.

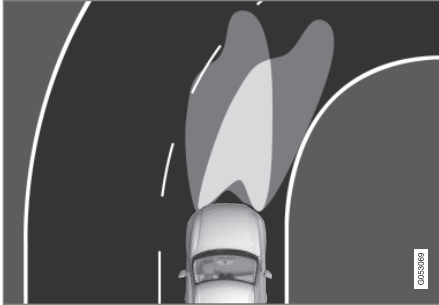

Fascio di luce con funzione disattivata (sinistra) o attivata (destra).

I fari attivi in curva seguono i movimenti del volante per garantire una maggiore illuminazione in curva e negli incroci, migliorando la visibilità.

La funzione si attiva automaticamente all'avviamento dell'automobile. In caso di anomalia della funzione, si accende il simbolo  sul display del conducente mentre sul display del conducente compare un messaggio esplicativo.

<sup>5</sup> LED (Light Emitting Diode)

La funzione è attiva solamente in condizioni di luce diurna scarsa o di buio, quando l'automobile è in movimento e sono accesi gli anabbaglianti.

## Disattivazione/attivazione della funzione

La funzione, attivata alla consegna dell'automobile dalla fabbrica, può essere disattivata/attivata nella videata funzioni sul display centrale:

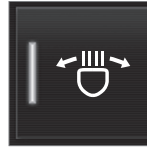

Premere il pulsante **Luci attive in curva**.

## Relative informazioni

- Regolazione delle funzioni delle luci dal display centrale (p. 155)

## Retronebbia

Il retronebbia ha una luce molto più forte dei normali fari posteriori e deve essere utilizzato solamente quando la visibilità è ridotta a causa di nebbia, neve, fumo o polvere, per consentire agli utenti della strada che seguono di vedere per tempo l'automobile.





Pulsante del retronebbia.

Il retronebbia è costituito da una lampadina posteriore sul lato conducente.

Il retronebbia può essere acceso solamente quando il quadro è in posizione **II** e la rotella della leva al volante è in posizione **AUTO** o .

Premere il pulsante di accensione/spengimento. Il simbolo  si accende sul display

◀ del conducente quando il retronebbia è acceso.

Il retronebbia si spegne automaticamente quando si spegne l'automobile o si porta la rotella della leva al volante in posizione  o .

### **NOTA**

Le disposizioni relative all'utilizzo dei retronebbia variano da Paese a Paese.

### **Relative informazioni**

- Comando luci (p. 154)
- Posizioni del quadro (p. 464)

### **Luci di arresto**

Le luci di arresto si accendono automaticamente in caso di frenata.

Le luci di arresto si accendono quando si preme il pedale del freno e quando un sistema di supporto al conducente frena automaticamente l'automobile.

### **Relative informazioni**

- Luci di arresto di emergenza (p. 162)
- Funzioni dei freni (p. 467)
- Sistema di supporto al conducente (p. 298)

### **Luci di arresto di emergenza**

Le luci di arresto di emergenza si attivano per segnalare una frenata brusca ai veicoli che seguono.

La funzione attiva il lampeggio delle luci di arresto anziché l'accensione con luce fissa come avviene nelle normali frenate.

Le luci di arresto di emergenza si attivano in caso di frenata brusca o attivazione del sistema ABS a velocità elevata.

Quando la velocità dell'automobile è diminuita a seguito di una frenata e il conducente rilascia il pedale del freno, la luce di arresto passa alla luce normale.

Contemporaneamente si attivano i lampeggiatori di emergenza dell'automobile. Questi lampeggiano finché il conducente non preme il pedale dell'acceleratore o finché non li disattiva.

### **Relative informazioni**

- Luci di arresto (p. 162)
- Freno di servizio (p. 468)
- Lampeggiatori di emergenza (p. 163)



## Lampeggiatori di emergenza

I lampeggiatori di emergenza avvertono gli altri utenti della strada attivando contemporaneamente tutti gli indicatori di direzione. La funzione permette di fornire un avvertimento in situazioni di pericolo.

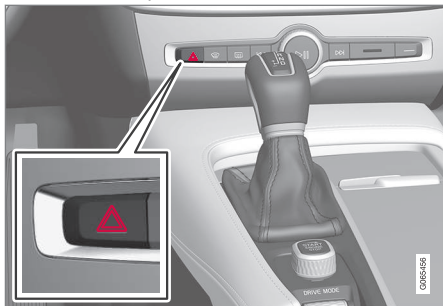

Pulsante dei lampeggiatori di emergenza.

Premere il pulsante per attivare i lampeggiatori di emergenza.

I lampeggiatori di emergenza si attivano automaticamente quando l'auto è stata frenata tanto potentemente da comportare l'attivazione delle luci di arresto in emergenza con la repentina riduzione della velocità a livelli bassi. I lampeggiatori di emergenza iniziano a lampeggiare quando si interrompe il lampeggio delle luci di arresto di emergenza, quindi si disattivano automaticamente quando si

riprende la marcia o si preme il relativo pulsante.

### **i** NOTA

La normativa sull'uso dei lampeggiatori d'emergenza può variare da paese a paese.

### Relative informazioni

- Luci di arresto di emergenza (p. 162)
- Utilizzo degli indicatori di direzione (p. 160)

## Utilizzo delle luci di orientamento

Una parte dell'illuminazione esterna può rimanere accesa e fungere da luce di orientamento dopo il bloccaggio dell'automobile.

Per attivare la funzione:

1. Spegnerne l'automobile.
2. Spostare in avanti la leva al volante di sinistra verso il cruscotto e rilasciare.
3. Uscire dall'auto e chiudere a chiave la portiera.
  - > Un simbolo sul display del conducente si accende a indicazione che la funzione è attivata e si accendono le luci esterne: Luci di posizione, fari, illuminazione della targa e luci nelle maniglie esterne\*.

Il tempo di accensione delle luci di orientamento può essere impostato sul display centrale.

### Relative informazioni

- Regolazione delle funzioni delle luci dal display centrale (p. 155)
- Illuminazione di sicurezza (p. 164)

## Illuminazione di sicurezza

L'illuminazione di sicurezza si accende in occasione dello sblocco dell'automobile e si utilizza per accendere le luci dell'automobile a distanza.

La funzione si attiva quando si utilizza la chiave telecomando allo sbloccaggio. In condizioni di luce diurna si attivano le luci di posizione, l'illuminazione del padiglione, l'illuminazione a pavimento e l'illuminazione del bagagliaio. In condizioni di luce diurna scarsa o di buio si attivano anche l'illuminazione della targa e le luci nelle maniglie esterne\*, che sono orientate verso il terreno.

Le luci rimangono accese per circa 2 minuti se non si apre alcuna portiera. Aprendo una portiera entro il tempo di attivazione, si prolunga il tempo di accensione dell'illuminazione dell'abitacolo e delle luci nelle maniglie esterne\*.

La funzione può essere attivata e disattivata sul display centrale.

## Relative informazioni

- Regolazione delle funzioni delle luci dal display centrale (p. 155)
- Utilizzo delle luci di orientamento (p. 163)
- Chiave telecomando (p. 248)

## Illuminazione abitacolo

L'abitacolo è dotato di diversi tipi di luci, ad esempio illuminazione generale, illuminazione decorativa regolabile e luce di lettura.

Tutta l'illuminazione abitacolo può essere accesa o spenta manualmente entro 5 minuti da quando:

- si spegne l'automobile e si porta il quadro dell'automobile in posizione **O**
- l'auto è stata sbloccata ma non è stata ancora avviata.

## Illuminazione nel padiglione anteriore



Comandi nella mensola del padiglione per le luci di lettura e l'illuminazione abitacolo anteriori.

- 1 Luce di cortesia sinistra
- 2 Illuminazione abitacolo

- 3 Automatismo dell'illuminazione abitacolo
- 4 Luce di cortesia destra

## Luce di lettura

Le luci di lettura sul lato destro e sinistro si accendono e si spengono con una breve pressione sul rispettivo pulsante nella mensola del padiglione. L'intensità luminosa è regolata tenendo premuto il pulsante.

## Illuminazione abitacolo

Illuminazione a pavimento e illuminazione nel padiglione si accendono o spengono premendo brevemente il pulsante nella mensola del padiglione.

### Automatismo dell'illuminazione abitacolo

L'automatismo si attiva premendo brevemente il pulsante **AUTO** nella mensola del padiglione. Con l'automatismo attivato, l'indicatore luminoso nel pulsante si accende e l'illuminazione abitacolo si accende e si spegne come descritto di seguito.

L'illuminazione abitacolo si accende quando:

- Si sblocca l'automobile
- Si spegne l'automobile
- Si apre una portiera.

L'illuminazione abitacolo si spegne quando:

- Si blocca l'automobile
- Si avvia l'automobile
- Si chiude una portiera.
- Una portiera è rimasta aperta per circa 2 minuti.

### Illuminazione nel padiglione posteriore

Nella parte posteriore dell'automobile vi sono luci di lettura, che fungono anche da illuminazione abitacolo.



Luci di lettura sopra il sedile posteriore.



Nelle automobili con tettuccio panoramico\* sono disponibili due gruppi lampada, uno su ogni lato del tettuccio.

Le luci di lettura si accendono o spengono con una breve pressione sul pulsante dalla relativa lampada. L'intensità luminosa è regolata tenendo premuto il pulsante.

### Luce cassetto portaoggetti

La luce del cassetto portaoggetti si accende o spegne quando il cassetto viene aperto o chiuso.

### Luce dello specchio nell'aletta parasole\*

La luce dello specchio nell'aletta parasole si accende o spegne quando la copertura viene aperta o chiusa.

### Illuminazione del suolo\*

L'illuminazione del suolo si accende o spegne quando si apre o chiude la portiera corrispondente.

### Luci di cortesia

Le luci di cortesia si accendono o spengono quando si apre o chiude una portiera.

### Illuminazione del bagagliaio

L'illuminazione del bagagliaio si accende o spegne quando il portellone viene aperto o chiuso.

### Illuminazione decorativa

La luce d'ambiente si accende quando si aprono le portiere e si spegne quando si blocca l'automobile. L'intensità dell'illuminazione decorativa può essere adattata sul display centrale e regolata finemente con la rotella nel cruscotto.



## « Illuminazione comfort\*

L'automobile è dotata di alcuni LED che permettono di modificare il colore della luce. Questa illuminazione è accesa quando l'automobile è accesa. L'illuminazione comfort può essere adattata sul display centrale e regolata finemente con la rotella nel cruscotto.

### Illuminazione nei vani portaoggetti delle portiere

L'illuminazione nei vani portaoggetti delle portiere si accende quando si aprono le portiere e si spegne quando si blocca l'automobile. La luminosità può essere regolata finemente con la rotella nel cruscotto.

### Illuminazione nei portalattine anteriori nel tunnel

L'illuminazione nei portalattine anteriori si accende quando si sblocca l'automobile e si spegne quando si blocca l'automobile. La luminosità può essere regolata finemente con la rotella nel cruscotto.

### Relative informazioni

- Regolazione dell'illuminazione interna (p. 166)
- Comando luci (p. 154)
- Posizioni del quadro (p. 464)
- Interni dell'abitacolo (p. 614)

## Regolazione dell'illuminazione interna

L'illuminazione dell'automobile si accende secondo varie modalità in base alla posizione del quadro. L'illuminazione dell'abitacolo può essere regolata con una rotella sul cruscotto e alcune funzioni delle luci si regolano anche dal display centrale.



Con la rotella sul cruscotto a sinistra del volante si regola la luminosità di illuminazione del display, illuminazione comandi, illuminazione decorativa d'ambiente e illuminazione comfort\*

### Regolazione dell'illuminazione decorativa d'ambiente

1. Premere **Impostazioni** nella videata superiore sul display centrale.
2. Premere **My Car** → **Luci e illuminazione** → **Illuminazione interna**.
3. Si possono selezionare le seguenti impostazioni:
  - In **Intensità illuminazione ambiente**, selezionare **Off**, **Basso** o **Alto**.
  - In **Livello illuminazione ambiente**, selezionare **Ridotta** e **Pieno**.

## Regolazione dell'illuminazione comfort\*

L'automobile è dotata di alcuni LED che permettono di modificare il colore della luce. Questa illuminazione è accesa quando l'automobile è accesa.

### Modifica della luminosità

1. Premere **Impostazioni** nella videata superiore sul display centrale.
2. Premere **My Car** → **Luci e illuminazione** → **Illuminazione interna** → **Illuminazione d'atmosfera**.
3. In **Intensità illuminazione soffusa** selezionare fra **Off**, **Basso** e **Alto**.

### Modifica del colore della luce

1. Premere **Impostazioni** nella videata superiore sul display centrale.
2. Premere **My Car** → **Luci e illuminazione** → **Illuminazione interna** → **Illuminazione d'atmosfera**.
3. Per modificare il colore della luce, selezionare **Per temperatura** o **Per colore**.

Selezionando **Per temperatura**, la luce cambia in base alla temperatura dell'abitacolo impostata.

Selezionando **Per colore**, potrà essere usata la sottocategoria **Colori tema** per ulteriori messe a punto.

**Relative informazioni**

- Illuminazione abitacolo (p. 164)
- Regolazione delle funzioni delle luci dal display centrale (p. 155)
- Posizioni del quadro (p. 464)



FINESTRINI, CRISTALLI E SPECCHI

## Finestrini, cristalli e specchi

L'automobile è dotata di diversi finestrini, cristalli e specchi. Alcuni cristalli dell'automobile presentano una laminatura di rinforzo.

Il parabrezza è realizzato in vetro laminato, disponibile come optional per le altre superfici in vetro. Il vetro laminato è rinforzato, quindi fornisce una maggiore protezione dai tentativi di effrazione e un migliore isolamento acustico dell'abitacolo.

Anche il tettuccio panoramico\* è realizzato in vetro laminato.



Il simbolo indica i finestrini realizzati in vetro laminato<sup>1</sup>

## Relative informazioni

- Protezione antischiacciamento per cristalli e tendine parasole (p. 170)
- Tettuccio panoramico\* (p. 177)
- Alzacristalli elettrici (p. 171)
- Specchi retrovisori (p. 174)
- Utilizzo della tendina parasole\* (p. 174)
- Head-Up Display\* (p. 144)
- Utilizzo delle spazzole tergicristallo (p. 182)

- Utilizzo di lavacrystalli e lavafari (p. 185)
- Attivazione e disattivazione del parabrezza elettroriscaldato\* (p. 226)
- Attivazione e disattivazione di lunotto termico e specchi retrovisori esterni elettroriscaldati (p. 228)

## Protezione antischiacciamento per cristalli e tendine parasole

Tutti gli alzacristalli elettrici e le tendine parasole\* elettrocomandati sono dotati di protezione antischiacciamento, che interviene se il movimento di apertura o chiusura viene ostacolato da un corpo estraneo.

Quando viene rilevato un ostacolo, il movimento si interrompe e ritorna automaticamente indietro di circa 50 mm (circa 2") (oppure si porta in posizione di ventilazione completa).

È possibile bypassare la protezione antischiacciamento se la chiusura si è interrotta, ad esempio a causa del ghiaccio, mantenendo premuto il comando nella stessa direzione.

In caso di problemi con la protezione antischiacciamento è possibile provare una sequenza di ripristino.

### **ATTENZIONE**

Se si scollega la batteria di avviamento, occorre ripristinare la funzione di apertura e chiusura automatica affinché funzioni correttamente. Affinché la protezione antischiacciamento funzioni occorre ripristinarla.

<sup>1</sup> Sono esclusi parabrezza e tettuccio panoramico\*, che sono sempre realizzati in vetro laminato e non presentano questo simbolo.



### Relative informazioni

- Sequenza di ripristino della protezione antischiacciamento (p. 171)
- Azionamento degli alzacristalli (p. 172)
- Utilizzo della tendina parasole\* (p. 174)
- Azionamento del tettuccio panoramico\* (p. 179)

### Sequenza di ripristino della protezione antischiacciamento

In caso di problemi con le funzioni elettriche degli alzacristalli è possibile provare una sequenza di ripristino.

#### **ATTENZIONE**

Se si scollega la batteria di avviamento, occorre ripristinare la funzione di apertura e chiusura automatica affinché funzioni correttamente. Affinché la protezione antischiacciamento funzioni occorre ripristinarla.

Se il problema persiste oppure riguarda il tettuccio panoramico, rivolgersi a un riparatore<sup>2</sup>.

### Ripristino degli alzacristalli

1. Iniziare con il finestrino in posizione chiusa.
2. In modalità manuale, azionare quindi il comando 3 volte verso l'alto verso la posizione chiusa.
  - > Il sistema viene inizializzato automaticamente.

### Relative informazioni

- Protezione antischiacciamento per cristalli e tendine parasole (p. 170)
- Azionamento degli alzacristalli (p. 172)
- Utilizzo della tendina parasole\* (p. 174)

### Alzacristalli elettrici

Ogni portiera è dotata di un pannello di comando per gli alzacristalli elettrici. Nella portiera del conducente sono disponibili i comandi per azionare tutti i finestrini e attivare il fermo di sicurezza per bambini.

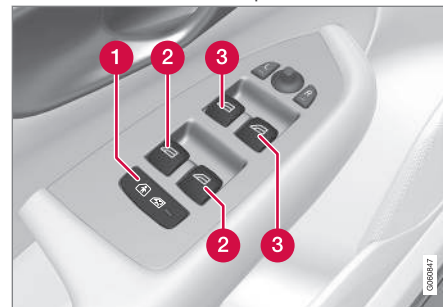

Pannello di comando nella portiera del conducente.

- 1 Fermo di sicurezza elettrico per bambini\* che disattiva i comandi nelle portiere posteriori per prevenire l'apertura di portiere o finestrini dall'interno.
- 2 Comandi dei finestrini posteriori.
- 3 Comandi dei finestrini anteriori.

<sup>2</sup> Si raccomanda un riparatore autorizzato Volvo.



### **ATTENZIONE**

Bambini, altri passeggeri o oggetti potrebbero essere schiacciati dalle parti in movimento.

- Azionare sempre i finestrini prestando la massima attenzione.
- Non permettere ai bambini di giocare con i comandi.
- Non lasciare mai i bambini incustoditi nell'automobile.
- Ricordare di interrompere sempre la corrente agli alzacristalli elettrici impostando il quadro dell'automobile in posizione **O** e poi portando con sé la chiave prima di allontanarsi dall'automobile.
- Non infilare mai oggetti o parti del corpo nell'apertura dei finestrini, anche se il quadro dell'automobile è completamente spento.

### **Relative informazioni**

- Azionamento degli alzacristalli (p. 172)
- Protezione antischiacciamento per cristalli e tendine parasole (p. 170)
- Sequenza di ripristino della protezione antischiacciamento (p. 171)

### **Azionamento degli alzacristalli**

Con il pannello di comando nella portiera del conducente si possono azionare tutti gli alzacristalli. Con i pannelli di comando nelle altre portiere si possono azionare solamente i rispettivi alzacristalli.

Gli alzacristalli sono dotati di protezione antischiacciamento. In caso di problemi con la protezione antischiacciamento è possibile provare una sequenza di ripristino.

### **ATTENZIONE**

Bambini, altri passeggeri o oggetti potrebbero essere schiacciati dalle parti in movimento.

- Azionare sempre i finestrini prestando la massima attenzione.
- Non permettere ai bambini di giocare con i comandi.
- Non lasciare mai i bambini incustoditi nell'automobile.
- Ricordare di interrompere sempre la corrente agli alzacristalli elettrici impostando il quadro dell'automobile in posizione **O** e poi portando con sé la chiave prima di allontanarsi dall'automobile.
- Non infilare mai oggetti o parti del corpo nell'apertura dei finestrini, anche se il quadro dell'automobile è completamente spento.



Azionamento degli alzacristalli.

- 1** Azionamento senza funzione automatica. Portare uno dei comandi verso l'alto o il basso. Gli alzacristalli salgono o scendono finché si tiene in posizione il comando.
- 2** Azionamento con funzione automatica. Portare uno dei comandi verso l'alto o il basso al fincorsa e rilasciarlo. Il finestrino raggiunge automaticamente il fincorsa.

Per utilizzare gli alzacristalli, il quadro deve essere in posizione **I** o **II**. Dopo lo spegnimento dell'automobile e del quadro, gli alzacristalli possono essere azionati per alcuni minuti oppure finché non si apre una portiera. È possibile utilizzare solamente un comando alla volta.

L'azionamento è consentito anche con la chiave telecomando o l'apertura senza chiave\* con la maniglia della portiera.

### **⚠** ATTENZIONE

Prima di chiudere tutti i finestrini con la chiave telecomando o senza chiave\* con la maniglia della portiera, controllare che nessun bambino o passeggero vi infili le mani o altre parti del corpo.

### **i** NOTA

Per ridurre il rumore del vento con i finestrini posteriori aperti, si consiglia di aprire leggermente anche i finestrini anteriori.

### **i** NOTA

I finestrini non possono essere aperti a velocità superiori a circa 180 km/h (circa 112 mph), ma possono essere chiusi.

È sempre responsabilità del conducente rispettare il codice della strada vigente.

### **i** NOTA

Potrebbe non essere possibile azionare i finestrini alle basse temperature.

### Relative informazioni

- Alzacristalli elettrici (p. 171)
- Protezione antischiacciamento per cristalli e tendine parasole (p. 170)

- Sequenza di ripristino della protezione antischiacciamento (p. 171)
- Bloccaggio e sbloccaggio senza chiave\* (p. 277)
- Bloccaggio e sbloccaggio con la chiave telecomando (p. 250)

## Utilizzo della tendina parasole\*

Le tendine parasole sono integrate nelle portiere posteriori.

### Portiera posteriore - azionamento manuale



La figura è schematica - la versione può variare.

#### 1 Gancio con relativo fermo

- Estrarre la tendina parasole e fissarla al gancio nel telaio superiore della portiera.

Il finestrino può essere aperto e chiuso anche con la tendina parasole estratta.

### Relative informazioni

- Protezione antischiacciamento per cristalli e tendine parasole (p. 170)
- Sequenza di ripristino della protezione antischiacciamento (p. 171)
- Alzacristalli elettrici (p. 171)

## Specchi retrovisori

Lo specchietto retrovisore interno e gli specchi esterni offrono al conducente una visuale posteriore migliore.

### Specchio retrovisore interno

Lo specchietto retrovisore interno è dotato di HomeLink\*, antiabbagliamento automatico\* e bussola\*.

Lo specchietto retrovisore interno si regola inclinandolo con la mano.

### Specchi retrovisori esterni

#### **ATTENZIONE**

Entrambi gli specchi sono curvati per garantire una buona visione d'insieme. Gli oggetti potrebbero sembrare più lontani di quello che sono in realtà.

Le posizioni degli specchi retrovisori esterni si regolano con la levetta di regolazione nel pannello di comando nella portiera del conducente.

Sono disponibili anche diverse impostazioni automatiche che possono essere collegate ai pulsanti con funzione di memoria del sedile elettrocomandato\*.

### Relative informazioni

- HomeLink®\* (p. 521)
- Bussola\* (p. 524)
- Regolazione della funzione antiabbagliamento degli specchi retrovisori (p. 175)
- Regolazione dell'angolazione degli specchi retrovisori esterni (p. 176)
- Memorizzazione delle posizioni di sedile, specchi retrovisori e Head-Up Display\* (p. 192)
- Attivazione e disattivazione di lunotto termico e specchi retrovisori esterni elettroscaldati (p. 228)

## Regolazione della funzione antiabbagliamento degli specchi retrovisori

Se la luce proveniente da dietro è molto forte, può riflettersi negli specchi retrovisori e abbagliare il conducente. Attivare la funzione antiabbagliamento se la luce proveniente da dietro risulta fastidiosa.

### Funzione antiabbagliamento manuale

Lo specchio retrovisore interno presenta un comando antiabbagliamento sul bordo inferiore.



**1** Comando della funzione antiabbagliamento manuale.

1. Attivare la funzione antiabbagliamento portando il comando verso l'abitacolo.
2. Ritornare alla posizione normale portando il comando verso il parabrezza.

Il comando per la funzione antiabbagliamento manuale non è presente nello specchio con funzione antiabbagliamento automatica.

### Funzione antiabbagliamento automatica\*

Se la luce proveniente da dietro è molto forte, si attiva automaticamente la funzione antiabbagliamento degli specchi retrovisori. La funzione antiabbagliamento automatica è sempre attiva durante la guida, tranne quando è inserita la retromarcia.

#### **i** NOTA

Modificando la sensibilità, la funzione antiabbagliamento non cambia immediatamente, ma solo gradualmente.

La sensibilità della funzione antiabbagliamento influenza sia lo specchietto retrovisore interno che gli specchi esterni.

Per modificare la sensibilità della funzione antiabbagliamento:

1. Premere **Impostazioni** nella videata superiore sul display centrale.
2. Premere **My Car** → **Specchietti e funzioni comfort**.
3. In **Attenuazione automatica specchietto**, selezionare **Normale**, **Scuro** o **Chiaro**.

Lo specchietto retrovisore interno contiene due sensori - uno rivolto in avanti e uno all'indietro - che interagiscono per identificare ed eliminare la luce abbagliante. Il sensore rivolto in avanti rileva l'illuminazione circostante, mentre quello rivolto all'indietro la luce proveniente dai fari dei veicoli che seguono.

Affinché gli specchi retrovisori esterni possano essere dotati di antiabbagliamento automatico, anche lo specchietto retrovisore interno deve esserne dotato.

#### **i** NOTA

Se i sensori sono coperti ad es. da scontrini di parcheggio, transponder, coperture parasole o oggetti nei sedili o nel vano di carico, in modo tale che la luce non possa giungere ai sensori, la funzione antiabbagliamento dei retrovisori interno ed esterni risulterà ridotta.

### Relative informazioni

- Specchi retrovisori (p. 174)
- Regolazione dell'angolazione degli specchi retrovisori esterni (p. 176)

## Regolazione dell'angolazione degli specchi retrovisori esterni

Per avere una buona visuale dell'area retrostante si devono regolare gli specchi retrovisori esterni in base alle esigenze del conducente.

Sono disponibili diverse impostazioni automatiche che possono anche essere collegate ai pulsanti con funzione di memoria del sedile elettrocomandato\*.

## Utilizzo dei comandi degli specchi retrovisori esterni



Comandi degli specchi retrovisori esterni.

Le posizioni degli specchi retrovisori esterni si regolano con la levetta di regolazione nel pannello di comando nella portiera del condu-

cente. Il quadro deve essere almeno in posizione I.

1. Premere il pulsante **L** per lo specchio retrovisore sinistro o il pulsante **R** per quello destro. La spia nel pulsante si accende.
2. Regolare la posizione con la levetta di regolazione al centro.
3. Premere nuovamente il pulsante **L** o **R**. La spia deve spegnersi.

## Ripiegamento elettrico degli specchi retrovisori\*

Gli specchi possono essere ripiegati per il parcheggio o la guida in spazi stretti.

1. Premere i pulsanti **L** e **R** contemporaneamente.
2. Rilasciarli dopo circa 1 secondo. Gli specchi si fermano automaticamente in posizione completamente ripiegata.

Aprire gli specchi premendo **L** e **R** contemporaneamente. Gli specchi si arrestano automaticamente in posizione spiegata con la precedente impostazione.

## Ritorno alla posizione neutra

Gli specchi che sono stati spostati per cause esterne devono essere riportati elettricamente

nella posizione originale, affinché la ritrazione/estrazione elettrica\* funzioni correttamente.

1. Ripiegare gli specchi premendo i pulsanti **L** e **R** contemporaneamente.
2. Riaprirli premendo i pulsanti **L** e **R** contemporaneamente.
3. Ripetere la suddetta procedura all'occorrenza.

Gli specchi vengono riportati nella posizione originale.

## Angolazione in sede di parcheggio<sup>3</sup>

Il conducente può angolare verso il basso uno specchio retrovisore, ad esempio per vedere il bordo della strada durante il parcheggio.

- Inserire la retromarcia e premere il pulsante **L** o **R**.

Potrebbe essere necessario premere il pulsante 2 volte, a seconda che sia già stato pre-selezionato o meno. Quando lo specchio retrovisore è angolato verso il basso, il pulsante lampeggia. Quando si disinserisce la retromarcia, dopo circa 3 secondi lo specchio retrovisore inizia la sequenza di ritorno automatico e dopo circa 8 secondi è ritornato nella posizione originaria.

<sup>3</sup> Solo in combinazione con sedile elettrocomandato con pulsanti di memoria\*.

### Angolazione automatica in sede di parcheggio<sup>3</sup>

Con questa impostazione, lo specchio retrovisore viene angolato automaticamente verso il basso quando si inserisce la retromarcia. La posizione ripiegata preimpostata e non può essere modificata.

1. Premere **Impostazioni** nella videata superiore sul display centrale.
2. Premere **My Car → Specchietti e funzioni comfort**.
3. In **Inclinazione specchietti esterni in retromarcia**, selezionare **Off**, **Conducente**, **Passeggero** o **Entrambi** per attivare/disattivare e per selezionare il retrovisore da angolare.

È possibile ripristinare immediatamente la posizione originaria dello specchio retrovisore premendo 2 volte il pulsante **L** o **R**.

### Ripiegamento automatico al bloccaggio\*

Sul display centrale è possibile impostare la ritrazione/estrazione automatica degli specchi retrovisori al bloccaggio/sbloccaggio dell'automobile con la chiave.

1. Premere **Impostazioni** nella videata superiore sul display centrale.

2. Premere **My Car → Specchietti e funzioni comfort**.
3. Selezionare **Ripiegamento specchietti al bloccaggio** per attivare/disattivare.

Tuttavia, se gli specchi sono stati ripiegati con i pulsanti **L** e **R**, devono anche essere estratti manualmente.

### Relative informazioni

- Specchi retrovisori (p. 174)
- Regolazione della funzione antiabbagliamento degli specchi retrovisori (p. 175)
- Memorizzazione delle posizioni di sedile, specchi retrovisori e Head-Up Display\* (p. 192)
- Attivazione e disattivazione di lunotto termico e specchi retrovisori esterni elettroriscaldati (p. 228)

### Tettuccio panoramico\*

Il tettuccio panoramico è suddiviso in due sezioni di vetro. Quella anteriore è apribile, in verticale sul bordo posteriore (posizione di ventilazione) o in orizzontale (posizione di apertura). Quella posteriore è rappresentata da un vetro fisso per tetti.

Il tettuccio panoramico è dotato di un frangivento e di una tendina parasole in tessuto traforato, situata sotto il tettuccio di vetro, per una maggiore protezione in caso di forte luce solare e simili.



Il tettuccio panoramico e la tendina parasole si azionano con un comando nel padiglione.

Per azionare il tettuccio panoramico e la tendina parasole, il quadro dell'automobile deve essere in posizione **I** o **II**.

<sup>3</sup> Solo in combinazione con sedile elettroriscaldato con pulsanti di memoria\*.



### **ATTENZIONE**

Bambini, altri passeggeri o oggetti potrebbero essere schiacciati dalle parti in movimento.

- Azionare sempre i finestrini prestando la massima attenzione.
- Non permettere ai bambini di giocare con i comandi.
- Non lasciare mai i bambini incustoditi nell'automobile.
- Ricordare di interrompere sempre la corrente agli alzacristalli elettrici impostando il quadro dell'automobile in posizione **O** e poi portando con sé la chiave prima di allontanarsi dall'automobile.
- Non infilare mai oggetti o parti del corpo nell'apertura dei finestrini, anche se il quadro dell'automobile è completamente spento.

### **IMPORTANTE**

- Non aprire il tettuccio panoramico quando è montato il portapacchi.
- Non sistemare oggetti pesanti sul tettuccio panoramico.

### **IMPORTANTE**

- Rimuovere ghiaccio e neve prima di aprire il tettuccio panoramico. Prestare attenzione a non graffiare le superfici o danneggiare i profili.
- Non azionare il tettuccio panoramico se è ghiacciato.

### Frangivento

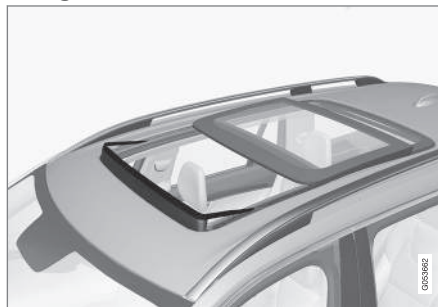

Il tettuccio panoramico è dotato di un frangivento che si solleva quando il tettuccio è aperto.

### Relative informazioni

- Azionamento del tettuccio panoramico\* (p. 179)
- Chiusura automatica della tendina parasole del tettuccio panoramico\* (p. 181)

- Protezione antischiacciamento per cristalli e tendine parasole (p. 170)
- Bloccaggio e sbloccaggio senza chiave\* (p. 277)
- Bloccaggio e sbloccaggio con la chiave telecomando (p. 250)



## Azionamento del tettuccio panoramico\*

Il tettuccio panoramico e la tendina parasole si azionano con un comando nel padiglione ed entrambi sono dotati di protezione anti-schiacciamento.

### ATTENZIONE

Bambini, altri passeggeri o oggetti potrebbero essere schiacciati dalle parti in movimento.

- Azionare sempre i finestrini prestando la massima attenzione.
- Non permettere ai bambini di giocare con i comandi.
- Non lasciare mai i bambini incustoditi nell'automobile.
- Ricordare di interrompere sempre la corrente agli alzacristalli elettrici impostando il quadro dell'automobile in posizione **O** e poi portando con sé la chiave prima di allontanarsi dall'automobile.
- Non infilare mai oggetti o parti del corpo nell'apertura dei finestrini, anche se il quadro dell'automobile è completamente spento.

### IMPORTANTE

- Non aprire il tettuccio panoramico quando è montato il portapacchi.
- Non sistemare oggetti pesanti sul tettuccio panoramico.

### IMPORTANTE

- Rimuovere ghiaccio e neve prima di aprire il tettuccio panoramico. Prestare attenzione a non graffiare le superfici o danneggiare i profili.
- Non azionare il tettuccio panoramico se è ghiacciato.

Per azionare il tettuccio panoramico e la tendina parasole, il quadro dell'automobile deve essere in posizione **I** o **II**.

L'azionamento è consentito anche con la chiave telecomando o l'apertura senza chiave\* con la maniglia della portiera.

### ATTENZIONE

Prima di chiudere tutti i finestrini con la chiave telecomando o senza chiave\* con la maniglia della portiera, controllare che nessun bambino o passeggero vi infili le mani o altre parti del corpo.

### IMPORTANTE

Controllare che il tettuccio panoramico si blocchi correttamente quando viene chiuso.

Il tettuccio si ferma al rilascio del comando in caso di azionamento manuale oppure al raggiungimento della posizione comfort<sup>4</sup>, di massima apertura o chiusura. Il movimento di tettuccio panoramico e tendina parasole si interrompe anche se viene azionato nuovamente il comando in direzione contraria rispetto al movimento in corso.

Il tettuccio panoramico e la tendina parasole sono dotati anche di protezione antischiacciamento. In caso di problemi con la protezione antischiacciamento è possibile provare una sequenza di ripristino.

### NOTA

In caso di apertura manuale, la tendina parasole deve essere completamente aperta prima di potere aprire il tettuccio panoramico. Nel procedimento inverso, il tettuccio panoramico deve essere completamente chiuso prima di potere chiudere completamente la tendina parasole.

<sup>4</sup> La posizione comfort consente di ridurre a un livello accettabile il rumore del vento e la risonanza.



**NOTA**

Potrebbe non essere possibile azionare i finestrini alle basse temperature.

**Apertura e chiusura in posizione di ventilazione**

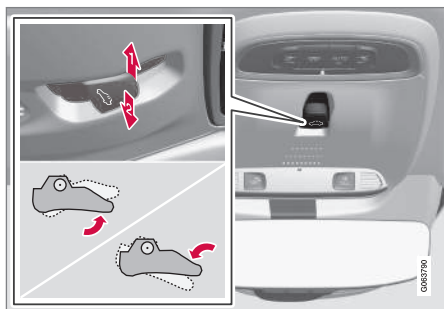

Posizione di ventilazione, verticale al bordo posteriore.

- 1** Aprire premendo il comando verso l'alto una volta.
- 2** Chiudere premendo il comando verso il basso una volta.

Selezionando la posizione di ventilazione, si solleva il bordo posteriore del finestrino anteriore. Se la tendina parasole è completamente chiusa quando si seleziona la posizione di ventilazione, si apre automaticamente di circa 50 mm (circa 2").

Se si chiude il tettuccio panoramico dalla posizione di ventilazione, anche la tendina parasole si chiude automaticamente.

**Apertura e chiusura complete del tettuccio panoramico con il comando nel padiglione**

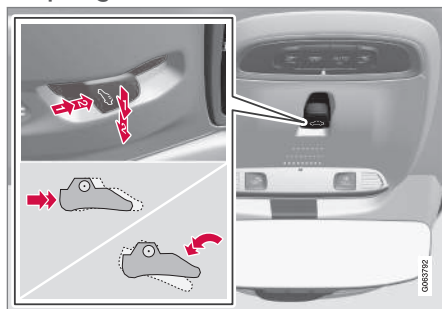

**1** Azionamento, posizione manuale

**2** Azionamento, posizione automatica

**Azionamento manuale**

1. Per aprire la tendina parasole, portare il comando all'indietro in posizione di apertura manuale.
2. Per aprire il tettuccio panoramico in posizione comfort, portare il comando all'indietro una seconda volta in posizione di apertura manuale.

3. Per aprire completamente il tettuccio panoramico, portare il comando all'indietro una terza volta in posizione di apertura manuale.

Per chiudere, ripetere la procedura in ordine inverso, portando il comando in avanti/verso il basso in posizione di chiusura manuale.

**Azionamento automatico**

1. Per aprire al massimo la tendina parasole, portare il comando all'indietro in posizione di apertura automatica e rilasciarlo.
2. Per aprire il tettuccio panoramico in posizione comfort, portare il comando all'indietro una seconda volta in posizione di apertura automatica e rilasciarlo.
3. Per aprire completamente il tettuccio panoramico, portare il comando all'indietro una terza volta in posizione di apertura automatica e rilasciarlo.

Per chiudere, ripetere la procedura in ordine inverso portando il comando in avanti/verso il basso in posizione di chiusura automatica.

### Azionamento automatico - apertura o chiusura rapida

Il tettuccio panoramico e la tendina parasole possono essere aperti o chiusi contemporaneamente:

- Apertura - portare il comando all'indietro due volte in posizione di azionamento automatico e rilasciarlo.
- Chiusura - portare il comando in avanti/verso il basso due volte in posizione di azionamento automatico e rilasciarlo.

### Relative informazioni

- Tettuccio panoramico\* (p. 177)
- Chiusura automatica della tendina parasole del tettuccio panoramico\* (p. 181)
- Protezione antischiacciamento per cristalli e tendine parasole (p. 170)
- Bloccaggio e sbloccaggio senza chiave\* (p. 277)
- Bloccaggio e sbloccaggio con la chiave telecomando (p. 250)

### Chiusura automatica della tendina parasole del tettuccio panoramico\*

Con questa funzione, la tendina parasole si chiude automaticamente 15 minuti dopo il bloccaggio dell'automobile se questa è parcheggiata in climi caldi. In questo modo si abbassa la temperatura dell'abitacolo e si previene che i rivestimenti sbiadiscano.

La funzione, disattivata alla consegna dell'automobile dalla fabbrica, può essere attivata o disattivata sul display centrale.

1. Premere **Impostazioni** nella videata superiore sul display centrale.
2. Premere **My Car** → **Bloccaggio**.

Selezionare **Chiusura automatica tendina tetto apribile** per attivare/disattivare.

#### **NOTA**

Si chiude anche la tendina parasole quando si chiudono tutti i finestrini con la chiave telecomando o l'apertura senza chiave\* con la maniglia della portiera.

### Relative informazioni

- Tettuccio panoramico\* (p. 177)
- Azionamento del tettuccio panoramico\* (p. 179)

- Protezione antischiacciamento per cristalli e tendine parasole (p. 170)
- Bloccaggio e sbloccaggio senza chiave\* (p. 277)
- Bloccaggio e sbloccaggio con la chiave telecomando (p. 250)

## Spazzole dei tergicristalli e liquido lavacrystalli

I tergifari e il liquido lavafari consentono di migliorare la visibilità e il fascio di luce dei fari.

Gli ugelli lavacrystalli si riscaldano\* automaticamente in climi rigidi per evitare che il liquido lavacrystalli congeli.

Il display del conducente segnala che è necessario effettuare il rabbocco quando rimane circa 1 litro (1 qt) di liquido lavacrystalli.

### Relative informazioni

- Utilizzo del sensore pioggia (p. 183)
- Utilizzo di lavacrystalli e lavafari (p. 185)
- Utilizzo del tergilunotto automatico durante la retromarcia (p. 187)
- Utilizzo della funzione di memoria del sensore pioggia (p. 184)
- Utilizzo di tergilunotto e lavalunotto (p. 186)
- Rabbocco del liquido lavacrystalli (p. 694)
- Impostare le spazzole tergicristallo in posizione di servizio (p. 693)
- Sostituzione delle spazzole tergicristallo del parabrezza (p. 692)
- Sostituzione delle spazzole tergicristallo del lunotto (p. 691)
- Utilizzo delle spazzole tergicristallo (p. 182)

## Utilizzo delle spazzole tergicristallo

I tergicristalli consentono di pulire il parabrezza. Con la leva destra al volante si possono effettuare diverse impostazioni per i tergicristalli.

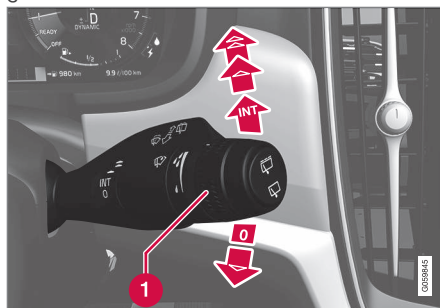

Leva destra del volante.

- 1 La rotella consente di impostare la sensibilità del sensore pioggia e la frequenza dei tergicristalli.

### Una sola passata

- ▼ Portare la leva verso il basso e rilasciarla per eseguire una passata.

### Tergicristalli spenti

- 0 Portare la leva in posizione 0 per disattivare i tergicristalli.

## Pulizia a intermittenza

- INT Portare la leva verso l'alto per attivare la pulizia a intermittenza dei tergicristalli. Impostare con la rotella il numero di passate per unità di tempo quando è selezionata la pulizia a intermittenza.

## Pulizia continua

- ▲ Portare la leva verso l'alto per eseguire passate a velocità normale.
- ▲▲ Portare la leva a finecorsa verso l'alto per eseguire passate a velocità elevata.

### ! IMPORTANTE

Prima di attivare i tergicristalli, accertarsi che le spazzole non siano bloccate dal ghiaccio e che neve e ghiaccio siano stati rimossi dal parabrezza e dal lunotto.

### ! IMPORTANTE

Utilizzare sempre molto liquido lavacrystalli per lavare il parabrezza. Il parabrezza deve essere bagnato al passaggio dei tergicristalli.

## Relative informazioni

- Utilizzo del sensore pioggia (p. 183)
- Utilizzo di lavacrystalli e lavafari (p. 185)
- Utilizzo del tergilunotto automatico durante la retromarcia (p. 187)

- Spazzole dei tergicristalli e liquido lavacrystalli (p. 182)
- Utilizzo della funzione di memoria del sensore pioggia (p. 184)
- Utilizzo di tergilunotto e lavalunotto (p. 186)
- Rabbocco del liquido lavacrystalli (p. 694)
- Impostare le spazzole tergicristallo in posizione di servizio (p. 693)
- Sostituzione delle spazzole tergicristallo del parabrezza (p. 692)
- Sostituzione delle spazzole tergicristallo del lunotto (p. 691)

## Utilizzo del sensore pioggia

Il sensore pioggia rileva la quantità di acqua sul parabrezza e attiva automaticamente i tergicristalli. La sensibilità del sensore pioggia è regolata con la rotella sulla leva al volante di destra.

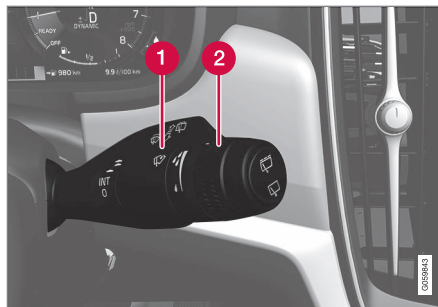

Leva destra del volante.

- 1 Pulsante del sensore pioggia
- 2 Rotella di sensibilità/frequenza

Quando il sensore pioggia è attivato, è visualizzato il relativo simbolo  sul display del conducente.

## Attivazione del sensore pioggia

Per attivare il sensore pioggia, l'automobile deve essere accesa oppure il quadro in posizione I o II e la leva dei tergicristalli deve essere in posizione 0 oppure in posizione di passata singola.

Attivare il sensore pioggia premendo il relativo pulsante .

Portare la leva verso il basso per effettuare un'ulteriore passata.

Ruotare la rotella verso l'alto per aumentare la sensibilità e verso il basso per ridurla. Ruotando la rotella verso l'alto le spazzole tergicristallo effettuano un'ulteriore passata.

## Disattivazione del sensore pioggia

Disattivare il sensore pioggia premendo il relativo pulsante  o portando la leva verso l'alto in un altro programma delle spazzole tergicristallo.

Il sensore pioggia si disattiva automaticamente quando si porta il quadro in posizione 0 oppure si spegne il motore.

Il sensore pioggia si disattiva automaticamente quando si portano le spazzole tergicristallo in posizione di assistenza. Il sensore pioggia si riattiva quando si esce dalla posizione di assistenza.

### **IMPORTANTE**

I tergicristalli possono attivarsi e danneggiarsi in caso di lavaggio automatico.

Disattivare il sensore pioggia con l'automobile accesa o il quadro in posizione I o II. Il simbolo sul display del conducente si spegne.



#### ◀◀ **Relative informazioni**

- Utilizzo di lavacrystalli e lavafari (p. 185)
- Utilizzo del tergilunotto automatico durante la retromarcia (p. 187)
- Spazzole dei tergicristalli e liquido lavacrystalli (p. 182)
- Utilizzo della funzione di memoria del sensore pioggia (p. 184)
- Utilizzo di tergilunotto e lavalunotto (p. 186)
- Rabbocco del liquido lavacrystalli (p. 694)
- Impostare le spazzole tergicristallo in posizione di servizio (p. 693)
- Sostituzione delle spazzole tergicristallo del parabrezza (p. 692)
- Sostituzione delle spazzole tergicristallo del lunotto (p. 691)
- Utilizzo delle spazzole tergicristallo (p. 182)

#### **Utilizzo della funzione di memoria del sensore pioggia**

Il sensore pioggia rileva la quantità di acqua sul parabrezza e attiva automaticamente i tergicristalli.

#### **Attivare/disattivare la funzione di memoria**

È possibile attivare la funzione di memoria del sensore pioggia, in modo da non dovere premere il relativo pulsante a ogni avviamento dell'automobile:

1. Premere **Impostazioni** nella videata superiore sul display centrale.
2. Premere **My Car** → **Tergicristalli**.
3. Selezionare **Memoria sensore pioggia** per attivare/disattivare la funzione di memoria.

#### **Relative informazioni**

- Utilizzo del sensore pioggia (p. 183)
- Utilizzo di lavacrystalli e lavafari (p. 185)
- Utilizzo del tergilunotto automatico durante la retromarcia (p. 187)
- Spazzole dei tergicristalli e liquido lavacrystalli (p. 182)
- Utilizzo di tergilunotto e lavalunotto (p. 186)
- Rabbocco del liquido lavacrystalli (p. 694)

- Impostare le spazzole tergicristallo in posizione di servizio (p. 693)
- Sostituzione delle spazzole tergicristallo del parabrezza (p. 692)
- Sostituzione delle spazzole tergicristallo del lunotto (p. 691)
- Utilizzo delle spazzole tergicristallo (p. 182)

## Utilizzo di lavacrystalli e lavafari

Lavacrystalli e lavafari consentono di lavare il parabrezza e i fari. Agire sulla leva destra al volante per attivare lavacrystalli e lavafari.

### Attivazione di lavacrystalli e lavafari



Funzione di lavaggio, leva destra al volante.

- Portare la leva destra verso il volante per attivare lavacrystalli e lavafari.
  - > Dopo aver rilasciato la leva, i tergicristalli effettuano alcune passate supplementari.

### ! IMPORTANTE

Evitare di attivare il lavacrystalli quando il liquido è gelato o il relativo serbatoio è vuoto, perché si potrebbe danneggiare la pompa.

## Lavaggio dei fari\*

Per evitare di consumare inutilmente il liquido, i fari vengono lavati automaticamente a un intervallo predefinito quando sono accesi.

## Lavaggio ridotto

Quando rimane circa 1 litro (1 qt) di liquido lavacrystalli nel serbatoio e il display del conducente visualizza il messaggio **Liquido lavavetri Basso livello, rabboccare** e il simbolo , viene interrotta l'erogazione di liquido ai fari. In questo modo si dà priorità al lavaggio del parabrezza e alla visibilità. I fari vengono lavati solamente se sono accesi gli abbaglianti o gli anabbaglianti.

## Relative informazioni

- Utilizzo del sensore pioggia (p. 183)
- Utilizzo del tergilunotto automatico durante la retromarcia (p. 187)
- Spazzole dei tergicristalli e liquido lavacrystalli (p. 182)
- Utilizzo della funzione di memoria del sensore pioggia (p. 184)
- Utilizzo di tergilunotto e lavalunotto (p. 186)
- Rabbocco del liquido lavacrystalli (p. 694)
- Impostare le spazzole tergicristallo in posizione di servizio (p. 693)
- Sostituzione delle spazzole tergicristallo del parabrezza (p. 692)

- Sostituzione delle spazzole tergicristallo del lunotto (p. 691)
- Utilizzo delle spazzole tergicristallo (p. 182)

## Utilizzo di tergilunotto e lavalunotto



Tergilunotto e lavalunotto consentono di lavare il lunotto. Agire sulla leva sinistra al volante per avviare il lavaggio ed effettuare le impostazioni.

## Attivazione di tergilunotto e lavalunotto

### **i** NOTA

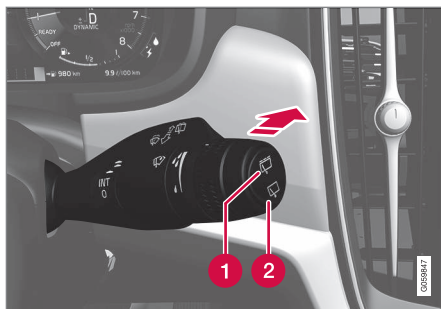
Il motorino del tergilunotto è dotato di una protezione che lo spegne in caso di surriscaldamento. Il tergilunotto riprende a funzionare dopo un certo periodo di raffreddamento.



- 1 Selezionare  per attivare la pulizia a intermittenza del tergilunotto.
  - 2 Selezionare  per attivare la passata a velocità costante del tergilunotto.
- Portare la leva destra al volante in avanti per avviare il lavaggio e la pulizia del lunotto.

### Relative informazioni

- Utilizzo del sensore pioggia (p. 183)
- Utilizzo di lavacrystalli e lavafari (p. 185)
- Utilizzo del tergilunotto automatico durante la retromarcia (p. 187)
- Utilizzo della funzione di memoria del sensore pioggia (p. 184)
- Spazzole dei tergilunotti e liquido lavacrystalli (p. 182)
- Rabbocco del liquido lavacrystalli (p. 694)

- Impostare le spazzole tergilunotto in posizione di servizio (p. 693)
- Sostituzione delle spazzole tergilunotto del parabrezza (p. 692)
- Sostituzione delle spazzole tergilunotto del lunotto (p. 691)
- Utilizzo delle spazzole tergilunotto (p. 182)



## Utilizzo del tergilunotto automatico durante la retromarcia

Il tergilunotto si avvia quando è inserita la retromarcia mentre sono attivati i tergicristalli. La funzione si disattiva al disinserimento della retromarcia.

1. Premere **Impostazioni** nella videata superiore sul display centrale.
2. Premere **My Car → Tergicristalli**.
3. Selezionare **Tergilunotto automatico** per attivare/disattivare il tergilunotto in retromarcia.

Se il tergilunotto è già attivato con passata a velocità costante, l'inserimento della retromarcia non comporta alcun cambiamento.

## Relative informazioni

- Utilizzo del sensore pioggia (p. 183)
- Utilizzo di lavacrystalli e lavafari (p. 185)
- Spazzole dei tergicristalli e liquido lavacrystalli (p. 182)
- Utilizzo della funzione di memoria del sensore pioggia (p. 184)
- Utilizzo di tergilunotto e lavalunotto (p. 186)
- Rabbocco del liquido lavacrystalli (p. 694)
- Impostare le spazzole tergicristallo in posizione di servizio (p. 693)
- Sostituzione delle spazzole tergicristallo del parabrezza (p. 692)
- Sostituzione delle spazzole tergicristallo del lunotto (p. 691)
- Utilizzo delle spazzole tergicristallo (p. 182)



SEDILI E VOLANTE

## Sedile anteriore manuale

I sedili anteriori dell'automobile possono essere regolati per aumentare il comfort di seduta.



- 1 Alzare/abbassare il bordo anteriore del cuscino di seduta\* agendo verso l'alto/il basso.<sup>1</sup>
- 2 Modificare l'estensione del cuscino di seduta\* tirando la leva verso l'alto e spostando manualmente il cuscino in avanti/all'indietro.
- 3 Regolare il sedile in avanti/all'indietro sollevando la maniglia e modificando la distanza da volante e pedali. Dopo la regolazione, controllare che il sedile sia bloccato.

- 4 Regolare il supporto lombare\* premendo il pulsante verso l'alto/il basso/in avanti/all'indietro<sup>2</sup>.
- 5 Alzare/abbassare il sedile portando il comando verso l'alto/il basso.
- 6 Regolare l'inclinazione dello schienale ruotando la manopola.

### ATTENZIONE

Regolare la posizione del sedile del conducente prima di mettersi in viaggio, mai durante la guida. Controllare che il sedile sia bloccato per evitare lesioni personali in caso di frenata brusca o incidente.

### Relative informazioni

- Sedile anteriore elettrocomandato\* (p. 191)
- Regolazione del sedile anteriore elettrocomandato\* (p. 191)
- Memorizzazione delle posizioni di sedile, specchi retrovisori e Head-Up Display\* (p. 192)
- Utilizzo delle posizioni memorizzate di sedile, specchi retrovisori e Head-Up Display\* (p. 193)
- Regolazione delle impostazioni di massaggio\* per il sedile anteriore (p. 195)

- Regolazione\* dell'estensione del cuscino nel sedile anteriore (p. 196)
- Impostazioni per il massaggio\* nel sedile anteriore (p. 194)
- Regolazione dei supporti laterali\* del sedile anteriore (p. 197)
- Regolazione del supporto lombare\* del sedile anteriore (p. 198)
- Regolazione del sedile del passeggero dal sedile del conducente\* (p. 200)

<sup>1</sup> Solo per il sedile del conducente.

<sup>2</sup> Vale per il supporto lombare a 4 vie\*. Il supporto lombare a 2 vie\* si regola in avanti/all'indietro.

## Sedile anteriore elettrocomandato\*

I sedili anteriori dell'automobile possono essere regolati per aumentare il comfort di seduta. Il sedile elettrocomandato può essere spostato in avanti/all'indietro e verso l'alto/il basso. È possibile alzare/abbassare il bordo anteriore del cuscino e regolarlo longitudinalmente\* nonché regolare l'inclinazione dello schienale. Il supporto lombare\* può essere regolato verso l'alto/il basso/in avanti/all'indietro<sup>3</sup>.

Il sedile può essere regolato a motore acceso ed entro un certo tempo dallo sbloccaggio della portiera a motore spento. La regolazione è possibile anche entro un certo tempo dallo spegnimento del motore.

### ! IMPORTANTE

I sedili elettrocomandati sono dotati di una protezione dal sovraccarico che interviene se un sedile è bloccato da qualche oggetto. In tal caso, rimuovere l'oggetto e regolare nuovamente il sedile.

## Relative informazioni

- Sedile anteriore manuale (p. 190)
- Regolazione del sedile anteriore elettrocomandato\* (p. 191)

- Memorizzazione delle posizioni di sedile, specchi retrovisori e Head-Up Display\* (p. 192)
- Utilizzo delle posizioni memorizzate di sedile, specchi retrovisori e Head-Up Display\* (p. 193)
- Regolazione delle impostazioni di massaggio\* per il sedile anteriore (p. 195)
- Regolazione\* dell'estensione del cuscino nel sedile anteriore (p. 196)
- Impostazioni per il massaggio\* nel sedile anteriore (p. 194)
- Regolazione dei supporti laterali\* del sedile anteriore (p. 197)
- Regolazione del supporto lombare\* del sedile anteriore (p. 198)
- Regolazione del sedile del passeggero dal sedile del conducente\* (p. 200)

## Regolazione del sedile anteriore elettrocomandato\*

Impostare la posizione di seduta desiderata agendo sui comandi sul cuscino. Per impostare le varie funzioni comfort, ruotare il comando multifunzione<sup>4</sup> verso l'alto/il basso.

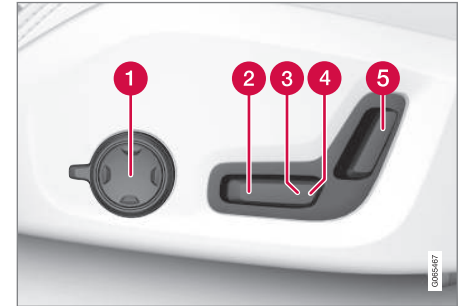

La figura illustra i comandi in un'automobile con supporto lombare a 4 vie\*. Le automobili con supporto lombare a 2 vie\* sono sprovviste di comando multifunzione girevole.

- 1 Nelle automobili con supporto lombare a 4 vie\*, ruotare il comando multifunzione<sup>4</sup> verso l'alto/il basso per impostare le varie funzioni comfort. Nelle automobili con supporto lombare a 2 vie\*, regolare il sup-

<sup>3</sup> Vale per il supporto lombare a 4 vie\*. Il supporto lombare a 2 vie\* si regola in avanti/all'indietro.

<sup>4</sup> Non disponibile nelle automobili con supporto lombare a 2 vie\*.

- ◀▶ porto lombare in avanti/all'indietro agendo sul pulsante rotondo.
- ② Alzare/abbassare il bordo anteriore del cuscino portando il comando verso l'alto/il basso.
- ③ Alzare/abbassare il sedile portando il comando verso l'alto/il basso.
- ④ Spostare il sedile in avanti/all'indietro portando il comando in avanti/all'indietro.
- ⑤ Regolare l'inclinazione dello schienale portando il comando in avanti/all'indietro.

Si può eseguire un solo movimento alla volta (avanti/indietro/su/giù).

Lo schienale dei sedili anteriori non può essere ripiegato completamente in avanti.

### Relative informazioni

- Sedile anteriore manuale (p. 190)
- Sedile anteriore elettrocomandato\* (p. 191)
- Memorizzazione delle posizioni di sedile, specchi retrovisori e Head-Up Display\* (p. 192)
- Utilizzo delle posizioni memorizzate di sedile, specchi retrovisori e Head-Up Display\* (p. 193)
- Regolazione delle impostazioni di massaggio\* per il sedile anteriore (p. 195)
- Regolazione\* dell'estensione del cuscino nel sedile anteriore (p. 196)

- Impostazioni per il massaggio\* nel sedile anteriore (p. 194)
- Regolazione dei supporti laterali\* del sedile anteriore (p. 197)
- Regolazione del supporto lombare\* del sedile anteriore (p. 198)
- Regolazione del sedile del passeggero dal sedile del conducente\* (p. 200)

## Memorizzazione delle posizioni di sedile, specchi retrovisori e Head-Up Display\*

È possibile memorizzare le posizioni di sedile elettrocomandato\*, specchi retrovisori esterni e Head-Up Display\* nei pulsanti di memoria. Memorizzare due posizioni diverse per il sedile elettrocomandato\*, gli specchi retrovisori esterni e l'Head-Up Display\* utilizzando i pulsanti di memoria. I pulsanti si trovano all'interno di una o entrambe le portiere anteriori\*.

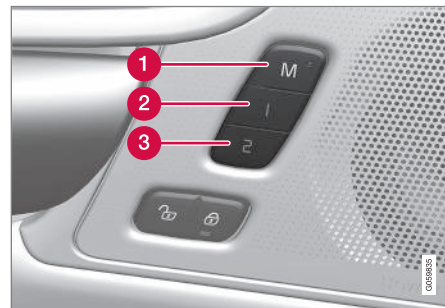

- ① Pulsante **M** per la memorizzazione dell'impostazione.
- ② Pulsante memoria.
- ③ Pulsante memoria.

## Memorizzazione delle posizioni

1. Impostare sedile, specchi retrovisori esterni e Head-Up Display nella posizione desiderata.
2. Tenere premuto il pulsante **M**. L'indicatore luminoso nel pulsante si accende.
3. Tenere premuto il pulsante **1** o **2** entro 3 secondi.
  - > Quando la posizione è memorizzata nel pulsante di memoria selezionato, viene emesso un segnale acustico e l'indicatore luminoso nel pulsante **M** si spegne.

Se non si preme uno dei pulsanti di memoria entro 3 secondi, il pulsante **M** si spegne e non viene memorizzata alcuna impostazione.

Per impostare una nuova memoria è necessario regolare nuovamente il sedile, gli specchi retrovisori o l'Head-Up Display.

### **i** NOTA

Le posizioni memorizzate funzionano a condizione che tutti i profili conducente siano impostati su **Blocca il profilo**.

## Relative informazioni

- Sedile anteriore manuale (p. 190)
- Sedile anteriore elettrocomandato\* (p. 191)
- Regolazione del sedile anteriore elettrocomandato\* (p. 191)
- Utilizzo delle posizioni memorizzate di sedile, specchi retrovisori e Head-Up Display\* (p. 193)
- Regolazione delle impostazioni di massaggio\* per il sedile anteriore (p. 195)
- Regolazione\* dell'estensione del cuscino nel sedile anteriore (p. 196)
- Impostazioni per il massaggio\* nel sedile anteriore (p. 194)
- Regolazione dei supporti laterali\* del sedile anteriore (p. 197)
- Regolazione del supporto lombare\* del sedile anteriore (p. 198)
- Regolazione del sedile del passeggero dal sedile del conducente\* (p. 200)
- Regolazione dell'angolazione degli specchi retrovisori esterni (p. 176)
- Impostazioni per l'Head-Up Display\* (p. 146)
- Protezione del profilo conducente (p. 140)

## Utilizzo delle posizioni memorizzate di sedile, specchi retrovisori e Head-Up Display\*

Se sono state memorizzate, le posizioni di sedile elettrocomandato\*, specchi retrovisori esterni e Head-Up Display\* possono essere attivate con i pulsanti di memoria.

### Utilizzo dell'impostazione memorizzata

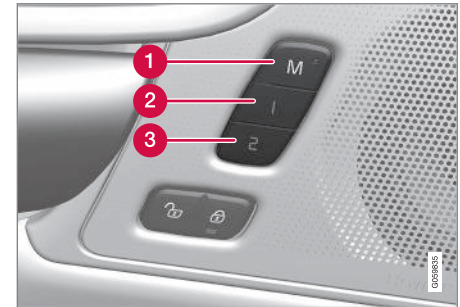

L'impostazione memorizzata può essere utilizzata quando la portiera anteriore è aperta o chiusa:

#### Portiera anteriore aperta

- Premere brevemente il pulsante di memoria **1** (2) o **2** (3). Sedile elettrocomandato, specchi retrovisori esterni e Head-Up Display si portano nelle posizioni memorizzate nel pulsante selezionato.



#### « Portiera anteriore chiusa

- Tenere premuto il pulsante di memoria **1** (2) o **2** (3) finché sedile, specchi retrovisori esterni e Head-Up Display non si portano nelle posizioni memorizzate nel pulsante selezionato.

Rilasciando il pulsante di memoria, sedile, specchi retrovisori esterni e Head-Up Display si fermano.

#### **⚠ ATTENZIONE**

- Poiché i sedili anteriori possono essere regolati anche a quadro spento, non si devono mai lasciare bambini incustoditi nell'automobile.
- Il movimento del sedile può essere interrotto in qualsiasi momento premendo uno dei pulsanti dei comandi del sedile.
- Non regolare mai il sedile durante la guida.
- Verificare che non siano presenti oggetti sotto i sedili durante la regolazione.

#### **i NOTA**

Le posizioni memorizzate funzionano a condizione che tutti i profili conducente siano impostati su **Blocca il profilo**.

#### Relative informazioni

- Sedile anteriore manuale (p. 190)
- Sedile anteriore elettrocomandato\* (p. 191)
- Regolazione del sedile anteriore elettrocomandato\* (p. 191)
- Memorizzazione delle posizioni di sedile, specchi retrovisori e Head-Up Display\* (p. 192)
- Regolazione delle impostazioni di massaggio\* per il sedile anteriore (p. 195)
- Regolazione\* dell'estensione del cuscino nel sedile anteriore (p. 196)
- Impostazioni per il massaggio\* nel sedile anteriore (p. 194)
- Regolazione dei supporti laterali\* del sedile anteriore (p. 197)
- Regolazione del supporto lombare\* del sedile anteriore (p. 198)
- Regolazione del sedile del passeggero dal sedile del conducente\* (p. 200)
- Regolazione dell'angolazione degli specchi retrovisori esterni (p. 176)
- Impostazioni per l'Head-Up Display\* (p. 146)

#### Impostazioni per il massaggio\* nel sedile anteriore

Le impostazioni possono essere modificate sia con il comando multifunzione a lato del sedile, sia dal display centrale. Il display centrale visualizza le varie impostazioni.



Comando multifunzione sul lato del cuscino del sedile.

#### Impostazioni per il massaggio

Per il massaggio sono previste le seguenti possibilità di impostazione:

- **On/Off:** Selezionare **On/Off** per attivare/disattivare la funzione massaggio.
- **Programma 1-5:** Sono previsti 5 programmi di massaggio preimpostati. Selezionare **Onda**, **Camm.**, **Avanz.**, **Lombare** o **Spalle**.



- **Intensità:** Selezionare **Basso, Normale** o **Alto**.
- **Velocità:** Selezionare **Lento, Normale** o **Rapido**.

### Riattivazione del massaggio

La funzione massaggio si disattiva automaticamente dopo 20 minuti. La funzione si riattiva manualmente.

- Premere **Riavvia** sul display centrale per riattivare il programma di massaggio selezionato.
  - > Il programma di massaggio si riattiva. Se non si effettuano altre operazioni, il messaggio appare nella videata superiore.

### Relative informazioni

- Sedile anteriore manuale (p. 190)
- Sedile anteriore elettrocomandato\* (p. 191)
- Regolazione del sedile anteriore elettrocomandato\* (p. 191)
- Memorizzazione delle posizioni di sedile, specchi retrovisori e Head-Up Display\* (p. 192)
- Utilizzo delle posizioni memorizzate di sedile, specchi retrovisori e Head-Up Display\* (p. 193)
- Regolazione delle impostazioni di massaggio\* per il sedile anteriore (p. 195)

- Regolazione\* dell'estensione del cuscino nel sedile anteriore (p. 196)
- Regolazione dei supporti laterali\* del sedile anteriore (p. 197)
- Regolazione del supporto lombare\* del sedile anteriore (p. 198)
- Regolazione del sedile del passeggero dal sedile del conducente\* (p. 200)

### Regolazione delle impostazioni di massaggio\* per il sedile anteriore

Le impostazioni possono essere modificate sia con il comando multifunzione sul sedile, sia dal display centrale. Il display centrale visualizza le varie impostazioni.

### Regolazione delle impostazioni di massaggio per il sedile anteriore

La funzione massaggio è integrata nel sedile anteriore. Il massaggio è eseguito da cuscini d'aria, la cui azione è regolabile.

La funzione massaggio si attiva solamente a motore acceso.

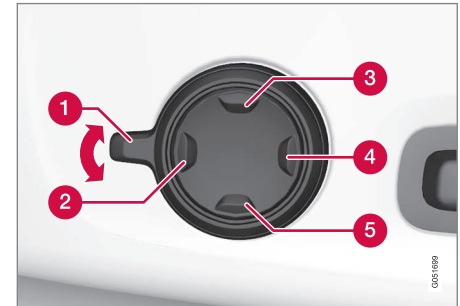

1. Attivare il comando multifunzione ruotando il comando **1** verso l'alto/il basso. La videata impostazioni dei sedili è visualizzata sul display centrale.



2. Selezionare **Massaggio** sulla videata impostazioni dei sedili.
3. Le varie funzioni di massaggio possono essere selezionate direttamente dal display centrale o spostando il cursore verso l'alto/il basso con il pulsante superiore **3**/inferiore **5** del comando multifunzione. Modificare l'impostazione della funzione selezionata direttamente sul display centrale premendo le frecce o con il pulsante avanti **2**/indietro **4** del comando multifunzione.

### Relative informazioni

- Sedile anteriore manuale (p. 190)
- Sedile anteriore elettrocomandato\* (p. 191)
- Regolazione del sedile anteriore elettrocomandato\* (p. 191)
- Memorizzazione delle posizioni di sedile, specchi retrovisori e Head-Up Display\* (p. 192)
- Utilizzo delle posizioni memorizzate di sedile, specchi retrovisori e Head-Up Display\* (p. 193)
- Regolazione\* dell'estensione del cuscino nel sedile anteriore (p. 196)
- Impostazioni per il massaggio\* nel sedile anteriore (p. 194)

- Regolazione dei supporti laterali\* del sedile anteriore (p. 197)
- Regolazione del supporto lombare\* del sedile anteriore (p. 198)
- Regolazione del sedile del passeggero dal sedile del conducente\* (p. 200)

### Regolazione\* dell'estensione del cuscino nel sedile anteriore

A seconda dell'equipaggiamento scelto, l'estensione del cuscino si regola con il comando multifunzione\* sul lato del cuscino del sedile oppure manualmente con un comando sul lato anteriore del cuscino.

### Regolazione dell'estensione del cuscino con il comando multifunzione

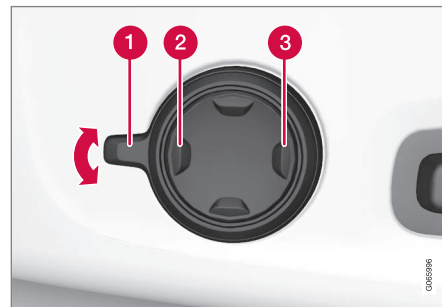

Comando multifunzione sul lato del cuscino.

1. Attivare il comando multifunzione ruotando il comando **1** verso l'alto/il basso. La videata impostazioni dei sedili è visualizzata sul display centrale.

2. Selezionare **Prol. cusc.** sulla videata impostazioni dei sedili.
  - Premere la parte anteriore del pulsante a 4 vie **2** per estendere il cuscino.
  - Premere la parte posteriore del pulsante a 4 vie **3** per ritrarre il cuscino.

### Regolazione manuale dell'estensione del cuscino

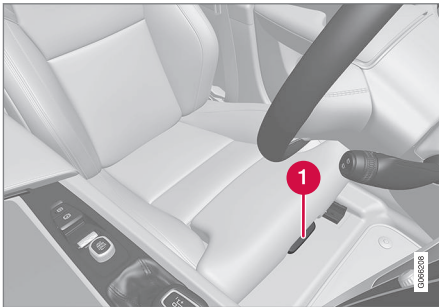

Comandi per la regolazione del cuscino.

1. Afferrare la maniglia **1** sul lato anteriore del sedile e tirare verso l'alto.
2. Regolare l'estensione del cuscino.
3. Rilasciare la maniglia e verificare che il cuscino si blocchi.

### Relative informazioni

- Sedile anteriore manuale (p. 190)
- Sedile anteriore elettrocomandato\* (p. 191)
- Regolazione del sedile anteriore elettrocomandato\* (p. 191)
- Memorizzazione delle posizioni di sedile, specchi retrovisori e Head-Up Display\* (p. 192)
- Utilizzo delle posizioni memorizzate di sedile, specchi retrovisori e Head-Up Display\* (p. 193)
- Regolazione delle impostazioni di massaggio\* per il sedile anteriore (p. 195)
- Impostazioni per il massaggio\* nel sedile anteriore (p. 194)
- Regolazione dei supporti laterali\* del sedile anteriore (p. 197)
- Regolazione del supporto lombare\* del sedile anteriore (p. 198)
- Regolazione del sedile del passeggero dal sedile del conducente\* (p. 200)

### Regolazione dei supporti laterali\* del sedile anteriore

Per aumentare il comfort nel sedile anteriore è possibile regolare i lati degli schienali.

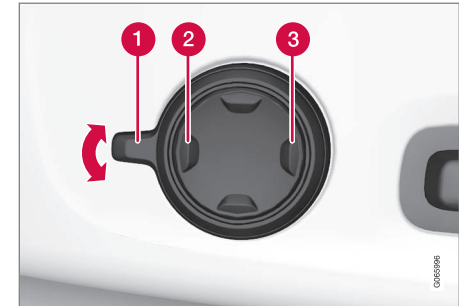

Comando multifunzione sul lato del cuscino del sedile.

I lati dello schienale possono essere regolati per fornire sostegno laterale. Le impostazioni possono essere modificate sia con il comando multifunzione sul sedile, sia dal display centrale. Il display centrale visualizza le varie impostazioni.

Per regolare il supporto laterale:

1. Attivare il comando multifunzione ruotandolo verso l'alto/il basso **1**. La videata impostazioni dei sedili è visualizzata sul display centrale.



- ◀ 2. Selezionare **Cuscini lat.** sulla videata impostazioni dei sedili.
- Premere la parte anteriore del pulsante a 4 vie per aumentare il supporto laterale **2**.
  - Premere la parte posteriore del pulsante a 4 vie per diminuire il supporto laterale **3**.

### Relative informazioni

- Sedile anteriore manuale (p. 190)
- Sedile anteriore elettrocomandato\* (p. 191)
- Regolazione del sedile anteriore elettrocomandato\* (p. 191)
- Memorizzazione delle posizioni di sedile, specchi retrovisori e Head-Up Display\* (p. 192)
- Utilizzo delle posizioni memorizzate di sedile, specchi retrovisori e Head-Up Display\* (p. 193)
- Regolazione delle impostazioni di massaggio\* per il sedile anteriore (p. 195)
- Regolazione\* dell'estensione del cuscino nel sedile anteriore (p. 196)
- Impostazioni per il massaggio\* nel sedile anteriore (p. 194)
- Regolazione del supporto lombare\* del sedile anteriore (p. 198)

- Regolazione del sedile del passeggero dal sedile del conducente\* (p. 200)

### Regolazione del supporto lombare\* del sedile anteriore

Il supporto lombare si regola con il comando sul lato del cuscino del sedile.



Comando multifunzione nelle automobili con supporto lombare a 4 vie\*.



Comando nelle automobili con supporto lombare a 2 vie\*.

Il supporto lombare si regola con il comando multifunzione nelle automobili con supporto lombare a 4 vie\* oppure con il pulsante rotondo nelle automobili con supporto lombare a 2 vie\*. Il comando si trova sul lato del cuscino del sedile. A seconda dell'equipaggiamento scelto, è possibile regolare il supporto lombare in avanti/all'indietro e verso l'alto/il basso (supporto lombare a 4 vie) oppure in avanti/all'indietro (supporto lombare a 2 vie).

### Regolazione del supporto lombare nelle automobili con supporto lombare a 4 vie

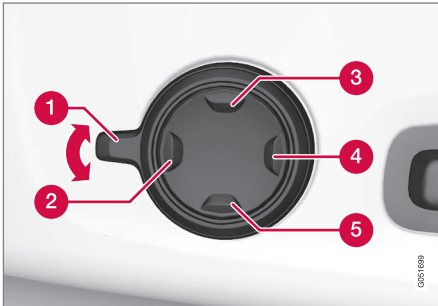

1. Attivare il comando multifunzione ruotando il comando **1** verso l'alto/il basso. La videata impostazioni dei sedili è visualizzata sul display centrale.

2. Selezionare **Lombare** sulla videata impostazioni dei sedili.
  - Premere il pulsante rotondo verso l'alto **3**/il basso **5** per sollevare/abbassare il supporto lombare.
  - Premere la parte anteriore **2** del pulsante per aumentare il supporto lombare.
  - Premere la parte posteriore **4** del pulsante per diminuire il supporto lombare.

### Regolazione del supporto lombare nelle automobili con supporto lombare a 2 vie

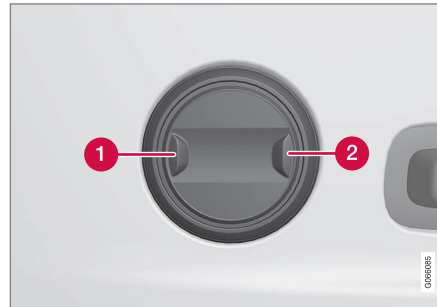

1. Premere la parte anteriore **1** del pulsante rotondo per aumentare il supporto lombare.

2. Premere la parte posteriore **2** del pulsante rotondo per diminuire il supporto lombare.

### Relative informazioni

- Sedile anteriore manuale (p. 190)
- Sedile anteriore elettrocomandato\* (p. 191)
- Regolazione del sedile anteriore elettrocomandato\* (p. 191)
- Memorizzazione delle posizioni di sedile, specchi retrovisori e Head-Up Display\* (p. 192)
- Utilizzo delle posizioni memorizzate di sedile, specchi retrovisori e Head-Up Display\* (p. 193)
- Regolazione delle impostazioni di massaggio\* per il sedile anteriore (p. 195)
- Regolazione\* dell'estensione del cuscino nel sedile anteriore (p. 196)
- Impostazioni per il massaggio\* nel sedile anteriore (p. 194)
- Regolazione dei supporti laterali\* del sedile anteriore (p. 197)
- Regolazione del sedile del passeggero dal sedile del conducente\* (p. 200)

## Regolazione del sedile del passeggero dal sedile del conducente\*

Il sedile del passeggero può essere regolato dal sedile del conducente.

### Attivare la funzione

La funzione si attiva tramite la videata funzioni sul display centrale:



Premere il pulsante **Regolaz. sedile passeggero** per attivare.

### Regola sedile passeggero

Il conducente deve regolare il sedile del passeggero entro 10 secondi dall'attivazione della funzione. Se la regolazione non viene effettuata entro questo tempo, la funzione si disattiva.

Per regolare il sedile del passeggero si utilizzano i comandi sul sedile del conducente:

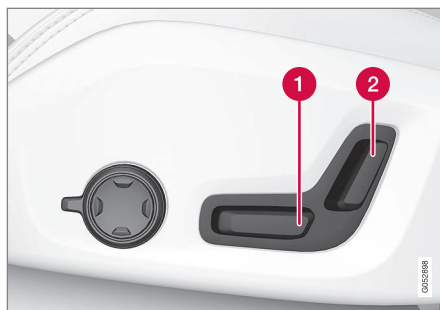

- 1 Spostare il sedile del passeggero in avanti/all'indietro portando il comando in avanti/all'indietro.
- 2 Regolare l'inclinazione dello schienale del sedile del passeggero portando il comando in avanti/all'indietro.

### Relative informazioni

- Sedile anteriore manuale (p. 190)
- Sedile anteriore elettrocomandato\* (p. 191)
- Regolazione del sedile anteriore elettrocomandato\* (p. 191)
- Memorizzazione delle posizioni di sedile, specchi retrovisori e Head-Up Display\* (p. 192)
- Utilizzo delle posizioni memorizzate di sedile, specchi retrovisori e Head-Up Display\* (p. 193)

- Regolazione delle impostazioni di massaggio\* per il sedile anteriore (p. 195)
- Regolazione\* dell'estensione del cuscino nel sedile anteriore (p. 196)
- Impostazioni per il massaggio\* nel sedile anteriore (p. 194)
- Regolazione dei supporti laterali\* del sedile anteriore (p. 197)
- Regolazione del supporto lombare\* del sedile anteriore (p. 198)

## Ripiegamento dello schienale posteriore

Lo schienale posteriore è suddiviso in due parti. Queste possono essere ripiegate in avanti separatamente.

### ⚠ ATTENZIONE

- Regolare il sedile e bloccarlo prima di mettersi in marcia. Regolare il sedile con cautela. Una regolazione incontrollata o imprecisa comporta il rischio di schiacciamento.
- Quando si trasportano oggetti lunghi, bisogna sempre fissarli in modo sicuro per evitare ferimenti in caso di brusche frenate.
- Spegnerne sempre il motore e applicare il freno di stazionamento in occasione dell'ingresso in auto e dell'uscita da essa.
- Per le automobili con cambio automatico, portare la leva selettoria in posizione **P** per evitare che possa essere spostata per errore.

### ! IMPORTANTE

Prima di ribaltare lo schienale, verificare che non vi siano oggetti sul sedile posteriore. Inoltre, le cinture di sicurezza non devono essere allacciate. In caso contrario potrebbe danneggiarsi il rivestimento del sedile posteriore.

### ! IMPORTANTE

Il cuscino del seggiolino per bambini integrato\* deve essere in posizione ripiegata prima di ripiegare lo schienale posteriore.

Il bracciolo\* centrale deve essere alzato prima di reclinare il sedile.

Lo sportello di carico nel sedile posteriore deve essere chiuso prima del ripiegamento.

### i NOTA

Può essere necessario spostare in avanti i sedili anteriori e/o alzare gli schienali anteriori per ripiegare completamente in avanti gli schienali posteriori.

## Ripiegamento dello schienale

Affinché sia possibile ripiegare il sedile posteriore, l'automobile deve essere ferma con almeno una portiera posteriore aperta.

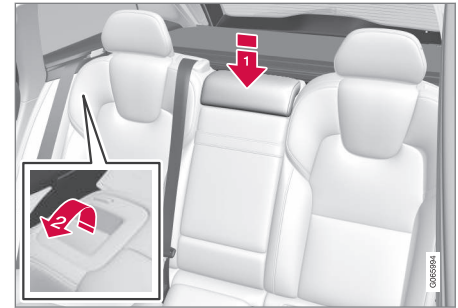

Verificare che non vi siano né persone né oggetti sul sedile posteriore.

1. Abbassare il poggiatesta del sedile centrale manualmente.
2. Tirare in avanti le maniglie nello schienale posteriore sinistro o destro dell'automobile per ripiegare la parte sinistra o destra del sedile posteriore.
3. Lo schienale si sgancia e deve essere ripiegato manualmente in posizione orizzontale.

## Risistemazione dello schienale in posizione eretta

Per riportare manualmente lo schienale in posizione eretta:

1. Portare lo schienale verso l'alto/all'indietro.



2. Continuare a spingere lo schienale finché il fermo non si aggancia.
3. Sollevare i poggiatesta manualmente.
4. Alzare il poggiatesta centrale all'occorrenza.

### **ATTENZIONE**

Dopo aver riportato lo schienale in posizione, l'indicatore rosso non deve più essere visibile. Se è ancora visibile, lo schienale non è bloccato.

### **ATTENZIONE**

Dopo aver risistemato gli schienali e i poggiatesta posteriori, controllare che siano bloccati correttamente.

I poggiatesta dei posti esterni devono sempre essere estratti in presenza di passeggeri sul sedile posteriore.

### **Relative informazioni**

- Regolazione dei poggiatesta del sedile posteriore (p. 202)
- Bloccaggio privato (p. 289)
- Attivazione e disattivazione del bloccaggio privato (p. 289)

### **Regolazione dei poggiatesta del sedile posteriore**

Regolare il poggiatesta del posto centrale in base all'altezza del passeggero. Ripiegare i poggiatesta dei posti esterni\* per migliorare la visibilità all'indietro.

### **Regolazione del poggiatesta centrale**

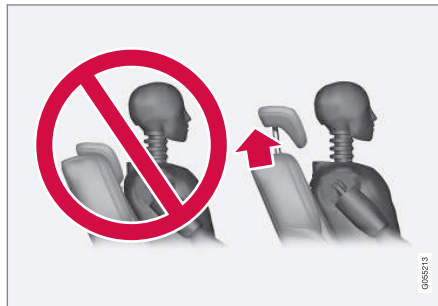

Il poggiatesta centrale deve essere regolato in base all'altezza del passeggero in modo da coprire possibilmente tutta la nuca. All'occorrenza, spingerlo manualmente verso l'alto.

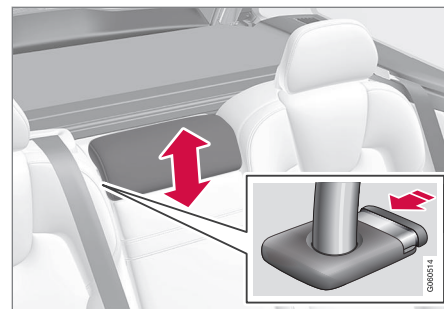

Per abbassare il poggiatesta, premere il pulsante (vedere figura) e, contemporaneamente, spingere il poggiatesta con cautela verso il basso.

### **ATTENZIONE**

Il poggiatesta centrale deve trovarsi nella posizione più bassa quando il posto centrale non è utilizzato. Quando il posto centrale è utilizzato, il poggiatesta deve essere regolato in base all'altezza del passeggero in modo da coprire possibilmente tutta la nuca.

### **Ripiegamento dei poggiatesta esterni del sedile posteriore dal display centrale\***

I poggiatesta esterni possono essere ribaltati tramite le videata funzioni sul display centrale.



I poggiatesta possono essere ripiegati con il quadro in posizione **0**.



Premere il pulsante **Ripiegamento poggiatesta** per attivare/disattivare il ripiegamento.

Riportare in posizione il poggiatesta manualmente (si deve sentire un "clic").

### **ATTENZIONE**

In caso di passeggeri nei posti esterni del sedile posteriore, non abbassare i relativi poggiatesta.

### **ATTENZIONE**

Dopo la risistemazione, il poggiatesta deve essere bloccato.

### **Ripiegamento dei poggiatesta esterni del sedile posteriore con le maniglie**

Nelle automobili con ripiegamento elettronico\*, è possibile ripiegare i poggiatesta esterni con le maniglie sul lato superiore del sedile, vedere figura **1**. Notare che con questo metodo vengono ripiegati anche gli schienali. Se devono essere ripiegati solo i poggiatesta, per esempio per migliorare la visibilità, procedere invece mediante il display centrale\*. Per le automobili senza ripiegamento elettrico, i poggiatesta sono fissi.



### **Relative informazioni**

- Ripiegamento dello schienale posteriore (p. 201)

## Comandi al volante e avvisatore acustico

Il volante è dotato di avvisatore acustico e dei comandi per sistemi di supporto al conducente, comando vocale ecc.

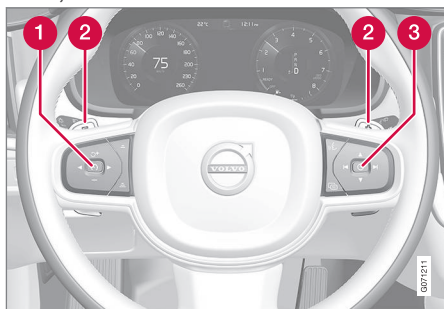

Comandi e leve\* al volante.

- 1 Comandi per i sistemi di supporto al conducente<sup>5</sup>
- 2 Leva\* per cambio marce manuale del cambio automatico.
- 3 Comandi per comando vocale, uso del menu e gestione di messaggi e telefonate.

## Avvisatore acustico



L'avvisatore acustico è posizionato al centro del volante.

## Relative informazioni

- Blocco sterzo (p. 204)
- Regolazione del volante (p. 205)

## Blocco sterzo

Il bloccasterzo previene la sterzata dell'automobile, ad esempio per evitare furti. Un rumore meccanico può essere percepito quando il bloccasterzo si blocca o sblocca.

## Attivazione del bloccasterzo

Il bloccasterzo si attiva quando si blocca l'automobile dall'esterno e il motore è spento. Se si lascia l'automobile senza bloccarla, il bloccasterzo si attiva automaticamente dopo qualche istante.

## Disattivazione del bloccasterzo

Il bloccasterzo si disattiva quando si sblocca l'automobile dall'esterno. Se l'automobile non è bloccata, per disattivare il bloccasterzo è sufficiente che la chiave telecomando si trovi a bordo e accendere il motore.

## Relative informazioni

- Comandi al volante e avvisatore acustico (p. 204)
- Regolazione del volante (p. 205)

<sup>5</sup> Limitatore di velocità, Regolatore elettronico della velocità, Regolatore elettronico della velocità adattivo\*, Avviso distanza\* e Pilot Assist.

## Regolazione del volante

Il volante può essere regolato in varie posizioni.

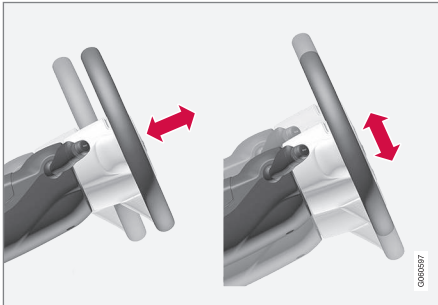

La regolazione del volante può essere effettuata in profondità e in altezza.

Il volante può essere regolato in diversi modi, a seconda che l'automobile sia dotata di airbag ginocchia<sup>6</sup> oppure no.

### **⚠ ATTENZIONE**

Regolare il volante e bloccarlo prima di mettersi in marcia. È vietato regolare il volante durante la guida.

In caso di servosterzo dipendente dalla velocità è possibile regolare la forza sterzante. La sensibilità dello sterzo è regolata in base alla

velocità dell'automobile per aumentare la sensibilità di guida.

## Regolazione del volante nelle automobili con airbag ginocchia

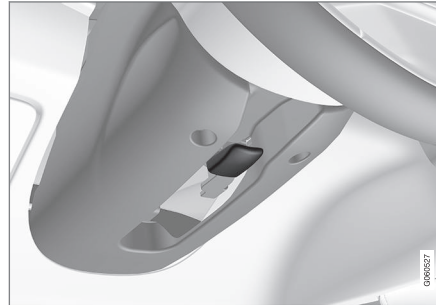

Leva per la regolazione del volante.

1. Spingere la leva in avanti per sbloccare il volante.
2. Regolare il volante nella posizione desiderata.
3. Tirare indietro la leva per bloccare il volante. Se la regolazione è difficile, muovere leggermente il volante portando allo stesso tempo la leva all'indietro.

## Regolazione del volante nelle automobili senza airbag ginocchia

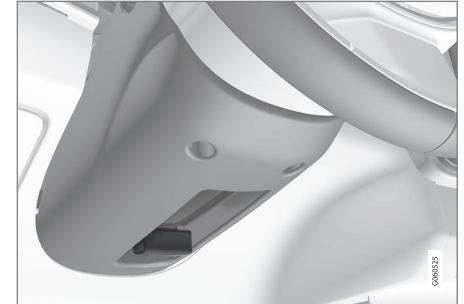

Leva per la regolazione del volante.

1. Tirare indietro la leva per sbloccare il volante.
2. Regolare il volante nella posizione desiderata.
3. Riportare la leva in avanti per bloccare il volante. Se la regolazione è difficile, muovere leggermente il volante portando allo stesso tempo la leva all'indietro.

<sup>6</sup> L'automobile è dotata di airbag ginocchia solo in alcuni mercati.

◀◀ **Relative informazioni**

- Blocco sterzo (p. 204)
- Comandi al volante e avvisatore acustico (p. 204)
- Regolazione del sedile anteriore elettrocomandato\* (p. 191)

CLIMATIZZATORE

## Climatizzatore

L'automobile è dotata di climatizzatore elettronico. Il climatizzatore raffredda o riscalda e deumidifica l'aria nell'abitacolo.

Tutte le funzioni del climatizzatore si regolano dal display centrale e con i pulsanti fisici nel quadro centrale.

Alcune funzioni del sedile posteriore possono essere regolate anche con i comandi del climatizzatore\* sul retro del tunnel.

### Relative informazioni

- Zone climatiche (p. 208)
- Sensori clima (p. 208)
- Temperatura percepita (p. 209)
- Comando vocale del climatizzatore (p. 209)
- Climatizzatore di parcheggio (p. 232)
- Riscaldatore (p. 241)
- Qualità dell'aria (p. 211)
- Distribuzione dell'aria (p. 213)
- Comandi del climatizzatore (p. 219)

## Zone climatiche

La suddivisione dell'automobile in zone climatiche consente di impostare temperature diverse per le varie parti dell'abitacolo.

### Climatizzatore a 2 zone

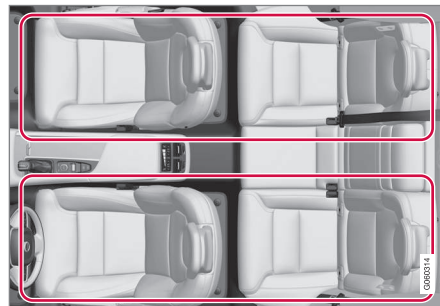

Zone climatiche per il climatizzatore a 2 zone.

Il climatizzatore a 2 zone permette di impostare temperature diverse per i lati sinistro e destro dell'abitacolo.

### Relative informazioni

- Climatizzatore (p. 208)

## Sensori clima

Il climatizzatore è dotato di sensori che agevolano la regolazione del microclima nell'abitacolo.

### Posizionamento dei sensori

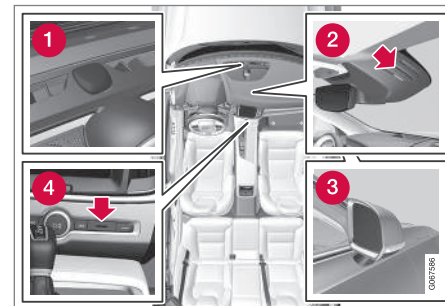

- 1 Sensore solare - sul lato superiore del cruscotto.
- 2 Sensore di umidità - nella copertura presso lo specchio retrovisore interno.
- 3 Sensore per la temperatura esterna - nello specchio retrovisore esterno destro.
- 4 Sensore di temperatura per l'abitacolo - presso i pulsanti fisici nel quadro centrale.

### **i** NOTA

Non coprire o ostruire i sensori con capi di abbigliamento o altri oggetti.

Interior Air Quality System\* usa anche un sensore di qualità dell'aria ubicato nella presa d'aria del climatizzatore.

### Relative informazioni

- Climatizzatore (p. 208)
- Interior Air Quality System\* (p. 212)

## Temperatura percepita

Il climatizzatore regola il microclima nell'abitacolo in base alla temperatura percepita, non quella reale.

La temperatura che si seleziona nell'abitacolo corrisponde alla sensazione fisica e dipende da temperatura esterna, velocità dell'aria, umidità, esposizione al sole ecc., fattori che agiscono sull'abitacolo e sulla carrozzeria dell'automobile.

Il sistema comprende un sensore solare che rileva da quale lato proviene la luce solare. Il sistema può regolare in modo indipendente la temperatura delle bocchette destra e sinistra anche se è impostata la stessa temperatura per entrambi i lati.

### Relative informazioni

- Climatizzatore (p. 208)

## Comando vocale del climatizzatore<sup>1</sup>

Comando vocale del climatizzatore, ad esempio per modificare la temperatura, attivare il riscaldamento elettrico dei sedili\* o modificare il livello del ventilatore.

Premere  e pronunciare uno dei seguenti comandi:

- **"Clima"** - apre un dialogo per il climatizzatore, visualizzando esempi di comandi.
- **"Imposta temperatura su X gradi"** - imposta la temperatura desiderata.
- **"Aumenta temperatura"/"Abbassa temperatura"** - aumenta/abbassa la temperatura impostata di un passo.
- **"Sincronizza temperatura"** - sincronizza la temperatura di tutte le zone climatiche dell'automobile con quella impostata per il lato conducente.
- **"Aria verso i piedi"/"Aria verso il corpo"** - apre il flusso d'aria desiderato.
- **"Aria verso i piedi spenta"/"Aria verso il corpo spenta"** - chiude il flusso d'aria desiderato.
- **"Imposta ventilatore su Max"/"Spegni ventilatore"** - modifica il livello del ventilatore in **Max/Off**.

<sup>1</sup> Vale solo in alcuni mercati.



- ◀ • **"Aumenta velocità del ventilatore"/"Abbassa velocità del ventilatore"** - aumenta/abbassa il livello impostato del ventilatore di un passo.
- **"Attiva climatizzatore automatico"** - attiva il climatizzatore automatico.
- **"Aria condizionata accesa"/"Aria condizionata spenta"** - attiva/disattiva l'aria condizionata.
- **"Ricircolo acceso"/"Ricircolo spento"** - attiva/disattiva il ricircolo dell'aria.
- **"Accendi sbrinatori"/"Spegni sbrinatori"** - attiva/disattiva lo sbrinamento di cristalli e retrovisori.
- **"Accendi sbrinatori al massimo"/"Spegni sbrinatori al massimo"** - attiva/disattiva lo sbrinatori all'effetto max.
- **"Accendi sbrinatori elettrico"/"Spegni sbrinatori elettrico"** - attiva/disattiva il parabrezza elettroriscaldato\*.
- **"Accendi lunotto termico"/"Spegni lunotto termico"** - attiva/disattiva il lunotto ed i retrovisori termici.
- **"Accendi riscaldamento del volante"/"Spegni riscaldamento del volante"** - attiva/disattiva il volante elettroriscaldato\*.
- **"Aumenta riscaldamento volante"/"Abbassa riscaldamento**

**volante"** - aumenta/abbassa il livello impostato per il volante elettroriscaldato\* di un passo.

- **"Accendi riscaldamento sedili"/"Spegni riscaldamento sedili"** - attiva/disattiva il sedile elettroriscaldato\*.
- **"Aumenta riscaldamento sedili"/"Abbassa riscaldamento sedili"** - aumenta/abbassa il livello impostato per il sedile elettroriscaldato\* di un passo.
- **"Accendi ventilazione sedili"/"Spegni ventilazione sedili"** - attiva/disattiva il sedile ventilato\*.
- **"Aumenta ventilazione sedili"/"Abbassa ventilazione sedili"** - aumenta/abbassa il livello impostato per il sedile ventilato\* di un passo.

- Utilizzo del comando vocale (p. 149)
- Impostazioni per il comando vocale (p. 152)

#### **NOTA**

Non tutte le lingue di sistema supportano il comando vocale. Nell'elenco delle lingue di sistema disponibili, il simbolo  indica che la lingua corrispondente lo supporta. Per maggiori informazioni sulla collocazione delle informazioni, vedere la sezione sulle impostazioni del comando vocale.

#### **Relative informazioni**

- Climatizzatore (p. 208)
- Comandi vocali (p. 148)



## Qualità dell'aria

I materiali dell'abitacolo e l'impianto di depurazione assicurano un'elevata qualità dell'aria nell'abitacolo.

### Materiale nell'abitacolo

Gli interni dell'abitacolo sono progettati per essere confortevoli e piacevoli, anche per chi soffre di allergie e asma.

Sono stati sviluppati materiali collaudati per ridurre la quantità di polvere nell'abitacolo e semplificare la pulizia.

I tappetini di abitacolo e bagagliaio sono amovibili e facili da rimuovere e pulire.

Utilizzare detergenti e prodotti automobilistici raccomandati da Volvo per pulire gli interni.

### Impianto di depurazione dell'aria

Oltre al filtro dell'abitacolo, l'auto è dotata di altri sistemi di depurazione dell'aria che aiutano a mantenere un'elevata qualità dell'aria nell'abitacolo.

### Relative informazioni

- Climatizzatore (p. 208)
- Clean Zone\* (p. 211)
- Clean Zone Interior Package\* (p. 212)
- Interior Air Quality System\* (p. 212)
- Filtro abitacolo (p. 213)

## Clean Zone\*

La funzione Clean Zone controlla e segnala se tutte le condizioni per una buona qualità dell'aria nell'abitacolo sono soddisfatte.

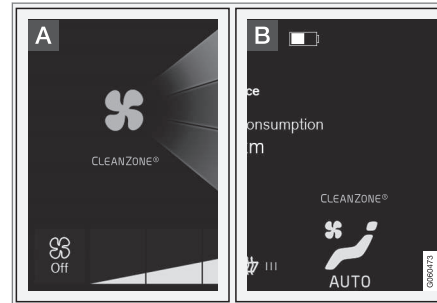

**A** L'indicatore è visualizzato nella videata climatizzatore sul display centrale.

**B** L'indicatore è visualizzato nella barra del climatizzatore quando la videata climatizzatore non è aperta.

Se le condizioni non sono soddisfatte, il testo **Clean Zone** è bianco. Se tutte le condizioni sono soddisfatte, il testo diventa blu.

Condizioni che è necessario soddisfare:

- Che tutte le portiere e il portellone siano chiusi.
- Che tutti i finestrini e il tettuccio panoramico\* siano chiusi.

- Che il sistema di qualità dell'aria Interior Air Quality System\* sia attivato.
- Che la ventola dell'abitacolo sia attivata.
- Che il ricircolo dell'aria sia disattivato.

### NOTA

Clean Zone non indica che la qualità dell'aria è buona, ma solamente che sono soddisfatte le condizioni per una buona qualità dell'aria.

### Relative informazioni

- Qualità dell'aria (p. 211)
- Clean Zone Interior Package\* (p. 212)
- Interior Air Quality System\* (p. 212)
- Filtro abitacolo (p. 213)

### Clean Zone Interior Package\*

Le modifiche apportate a Clean Zone Interior Package (CZIP) mantengono l'abitacolo ancora più pulito e privo, ad esempio, di sostanze che provocano reazioni allergiche e asmatiche.

È compreso quanto segue:

- Una funzione di ventilazione ampliata che comporta l'avviamento della ventola allo sbloccaggio dell'automobile con la chiave telecomando. La ventola fa quindi entrare nell'abitacolo aria pulita. La funzione può essere avviata quando si desidera e si spegne automaticamente dopo un po' di tempo o quando si apre una portiera. Il tempo di funzionamento della ventola si riduce gradualmente, in seguito alla minore necessità di attivazione, finché l'automobile non ha 4 anni.
- Il sistema automatico di qualità dell'aria Interior Air Quality System (IAQS).

#### Relative informazioni

- Qualità dell'aria (p. 211)
- Clean Zone\* (p. 211)
- Interior Air Quality System\* (p. 212)
- Filtro abitacolo (p. 213)

### Interior Air Quality System\*

Interior Air Quality System (IAQS) è un impianto automatico che separa i gas e il particolato, riducendo gli odori e l'inquinamento nell'abitacolo.

Il sistema IAQS fa parte del Clean Zone Interior Package (CZIP) e depura l'aria nell'abitacolo eliminando impurità quali particolato, idrocarburi, ossidi di azoto e ozono troposferico.

Se il sensore di qualità dell'aria del sistema rileva che l'aria esterna è contaminata, sarà chiusa la presa d'aria e sarà attivato il ricircolo dell'aria.

#### **NOTA**

Per migliorare la qualità dell'aria nell'abitacolo, si raccomanda di attivare sempre il sensore di qualità dell'aria.

Nei climi freddi, il ricircolo è limitato per evitare la formazione di condensa sui cristalli.

In caso di condensa, si raccomanda di utilizzare lo sbrinatori per il parabrezza, i finestrini e il lunotto.

#### Relative informazioni

- Attivazione e disattivazione del sensore di qualità dell'aria\* (p. 213)
- Qualità dell'aria (p. 211)

- Clean Zone\* (p. 211)
- Clean Zone Interior Package\* (p. 212)
- Filtro abitacolo (p. 213)

## Attivazione e disattivazione del sensore di qualità dell'aria\*

Il sensore di qualità dell'aria fa parte del sistema automatico di qualità dell'aria Interior Air Quality System (IAQS).

È possibile impostare se il sensore di qualità dell'aria deve essere attivato/disattivato.

1. Premere **Impostazioni** nella videata superiore sul display centrale.
2. Premere **Climatizzatore**.
3. Selezionare **Sensore qualità aria** per attivare/disattivare il sensore di qualità dell'aria.

## Relative informazioni

- Interior Air Quality System\* (p. 212)

## Filtro abitacolo

L'aria introdotta nell'abitacolo viene depurata da un filtro.

### Sostituzione del filtro abitacolo

Per preservare le prestazioni del climatizzatore, sostituire il filtro a intervalli regolari. Seguire il programma di servizio Volvo per le scadenze di sostituzione consigliate. In ambienti fortemente inquinati, può essere necessario sostituire il filtro più frequentemente.

#### **i** **NOTA**

Esistono diversi tipi di filtri abitacolo. Accertarsi che sia installato il filtro corretto.

## Relative informazioni

- Qualità dell'aria (p. 211)
- Clean Zone\* (p. 211)
- Clean Zone Interior Package\* (p. 212)
- Interior Air Quality System\* (p. 212)

## Distribuzione dell'aria

Il climatizzatore distribuisce l'aria in entrata fra diverse bocchette nell'abitacolo.

### Distribuzione dell'aria automatica e manuale

Quando è attivo il climatizzatore automatico, la distribuzione dell'aria è automatica. All'occorrenza si può utilizzare la distribuzione dell'aria manuale.

### Bocchette di ventilazione regolabili

Alcune bocchette di ventilazione dell'automobile sono regolabili, cioè è possibile aprirle/chiuderle e orientarle.

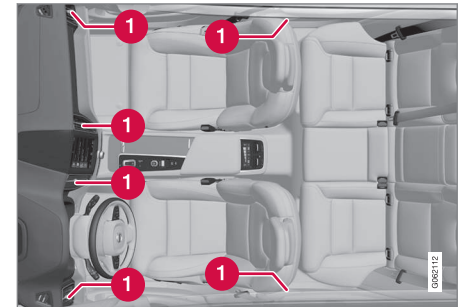

Posizione delle bocchette di ventilazione regolabili nell'abitacolo.

- 1** Quattro nel cruscotto e una su ogni montante fra le portiere anteriore e posteriore.



### « Relative informazioni

- Climatizzatore (p. 208)
- Modifica della distribuzione dell'aria (p. 214)
- Apertura, chiusura e orientamento delle bocchette di ventilazione (p. 215)
- Tabella delle opzioni di distribuzione dell'aria (p. 216)

### Modifica della distribuzione dell'aria

All'occorrenza, la distribuzione dell'aria può essere modificata manualmente.



1. Accedere alla videata climatizzatore sul display centrale premendo il simbolo al centro della barra del climatizzatore.

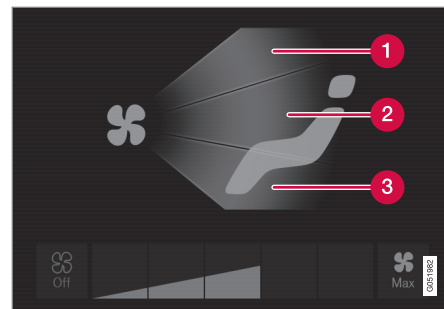

Pulsanti di distribuzione dell'aria nella videata climatizzatore.

- 1 Distribuzione dell'aria - bocchette dello sbrinatoro sul parabrezza
  - 2 Distribuzione dell'aria - bocchette di ventilazione su cruscotto e quadro centrale
  - 3 Distribuzione dell'aria - bocchette di ventilazione sul pavimento
2. Premere uno o più pulsanti di distribuzione dell'aria per aprire/chiedere la bocchetta corrispondente.
    - > La distribuzione dell'aria viene modificata e i pulsanti si accendono/spengono.

### Relative informazioni

- Distribuzione dell'aria (p. 213)
- Apertura, chiusura e orientamento delle bocchette di ventilazione (p. 215)
- Tabella delle opzioni di distribuzione dell'aria (p. 216)

### Apertura, chiusura e orientamento delle bocchette di ventilazione

Alcune bocchette di ventilazione dell'abitacolo possono essere aperte, chiuse e orientate singolarmente.

Orientando le bocchette esterne dell'automobile verso i finestrini è possibile eliminare la condensa.

Orientando le bocchette esterne dell'automobile verso l'interno nei climi caldi, si può ottenere un microclima nell'abitacolo più piacevole.

### Apertura e chiusura delle bocchette di ventilazione

Bocchette di ventilazione nel cruscotto:

- Ruotare la manopola al centro della bocchetta di ventilazione per aprire/chiudere la bocchetta.

Il segno sulla manopola in posizione verticale corrisponde al flusso d'aria massimo.

Bocchette di ventilazione nei montanti delle portiere:

- Girare la rotella sotto la bocchetta di ventilazione per aprire/chiudere la bocchetta.

Più sono visibili le linee bianche della rotella, maggiore è il flusso d'aria.

### Orientamento delle bocchette di ventilazione



- Portare la levetta al centro della bocchetta di ventilazione verso destra/sinistra o in alto/basso per orientare la bocchetta.



### Relative informazioni

- Distribuzione dell'aria (p. 213)
- Modifica della distribuzione dell'aria (p. 214)
- Tabella delle opzioni di distribuzione dell'aria (p. 216)



## Tabella delle opzioni di distribuzione dell'aria

All'occorrenza, la distribuzione dell'aria può essere modificata manualmente. Possono essere impostate le seguenti opzioni.

	Distribuzione dell'aria	Scopo
	Deselezionando tutti i pulsanti di distribuzione dell'aria in posizione manuale, il climatizzatore torna alla regolazione automatica.	
	Flusso d'aria principale dalle bocchette sbrinatori. Flusso d'aria medio dalle altre bocchette di ventilazione.	Evita la formazione di condensa e ghiaccio in climi freddi e umidi (a condizione che il livello della ventola non sia troppo basso).
	Flusso d'aria principale dalle bocchette di ventilazione nel cruscotto. Flusso d'aria medio dalle altre bocchette di ventilazione.	Assicura un buon raffrescamento in climi caldi.

	<b>Distribuzione dell'aria</b>	<b>Scopo</b>
	<p>Flusso d'aria principale dalle bocchette di ventilazione a pavimento. Flusso d'aria medio dalle altre bocchette di ventilazione.</p>	<p>Riscalda o raffresca a livello del pavimento.</p>
	<p>Flusso d'aria principale dalle bocchette di sbrinatori e ventilazione nel cruscotto. Flusso d'aria medio dalle altre bocchette di ventilazione.</p>	<p>Assicura un buon comfort in climi caldi e secchi.</p>
	<p>Flusso d'aria principale da bocchette sbrinatori e bocchette di ventilazione a pavimento. Flusso d'aria medio dalle altre bocchette di ventilazione.</p>	<p>Assicura un buon comfort e sbrina i cristalli in climi freddi e umidi.</p>



	<b>Distribuzione dell'aria</b>	<b>Scopo</b>
	<p>Flusso d'aria principale dalle bocchette di ventilazione nel cruscotto e a pavimento. Flusso d'aria medio dalle altre bocchette di ventilazione.</p>	<p>Assicura un buon comfort nelle giornate di sole a temperature esterne non elevate.</p>
	<p>Flusso d'aria principale da bocchette sbrinatori e bocchette di ventilazione nel cruscotto e a pavimento.</p>	<p>Assicura un comfort uniforme nell'abitacolo.</p>

### Relative informazioni

- Distribuzione dell'aria (p. 213)
- Apertura, chiusura e orientamento delle bocchette di ventilazione (p. 215)
- Modifica della distribuzione dell'aria (p. 214)



## Comandi del climatizzatore

Le funzioni del climatizzatore si regolano con i pulsanti fisici nel quadro centrale, sul display centrale e con i comandi del climatizzatore sul retro del tunnel\*.

### Pulsanti fisici nel quadro centrale

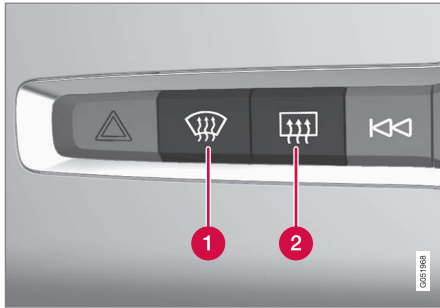

- 1 Pulsante di parabrezza elettroriscaldato\* e sbrinatori max.
- 2 Pulsante di lunotto termico e specchi retrovisori esterni elettroriscaldati.

### Barra del climatizzatore sul display centrale

Dalla barra del climatizzatore possono essere regolate le funzioni più comuni del climatizzatore.



- 1 Comandi di temperatura lati conducente e passeggero.
- 2 Comandi per sedili del conducente e del passeggero elettroriscaldati\* e ventilati\* e volante elettroriscaldato\*.
- 3 Pulsante per accedere alla videata climatizzatore. La grafica del pulsante mostra le impostazioni attivate del climatizzatore.

### Videata climatizzatore sul display centrale



Accedere alla videata climatizzatore premendo il simbolo al centro della barra del climatizzatore.

A seconda dell'equipaggiamento è possibile suddividere la videata climatizzatore in diverse schede. Passare da una scheda all'altra scorrendo un dito verso sinistra/destra oppure premendo la voce corrispondente.

## Climatizzatore principale

Oltre alle funzioni della barra del climatizzatore, nella scheda **Climatizzatore principale** si possono regolare le altre funzioni del climatizzatore principale.

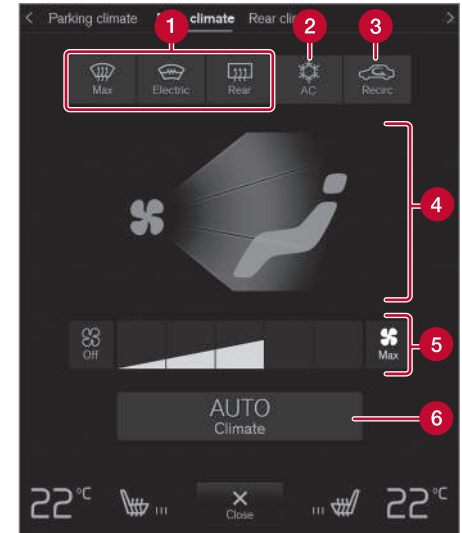

- 1 **Max, Elettrico, Posteriore** - Comandi dello sbrinamento di cristalli e specchi retrovisori.
- 2 **AC** - Comandi del climatizzatore.
- 3 **Ricirc.** - Comandi del ricircolo dell'aria.



- ◀◀ **4** Comandi della distribuzione dell'aria.
- 5** Comando della ventola.
- 6** **AUTO** - Regolazione automatica del climatizzatore.

### **Climatizzatore di parcheggio**

Nella scheda **Climatizzatore parcheggio** si può regolare il climatizzatore di parcheggio dell'automobile.

### **Comandi del climatizzatore sul retro del tunnel\***

Se l'automobile è dotata di sedili posteriori elettroriscaldati\*, per la regolazione sono previsti pulsanti fisici sul retro del tunnel.

### **Relative informazioni**

- Climatizzatore (p. 208)
- Attivazione e disattivazione del sedile anteriore elettroriscaldato\* (p. 220)
- Attivazione e disattivazione del sedile posteriore elettroriscaldato\* (p. 222)
- Attivazione e disattivazione del sedile anteriore ventilato\* (p. 222)
- Attivazione e disattivazione del volante elettroriscaldato\* (p. 223)
- Attivazione della regolazione automatica del climatizzatore (p. 224)
- Attivazione e disattivazione del ricircolo dell'aria (p. 224)

- Attivazione e disattivazione dello sbrinatori max (p. 225)
- Attivazione e disattivazione del parabrezza elettroriscaldato\* (p. 226)
- Attivazione e disattivazione di lunotto termico e specchi retrovisori esterni elettroriscaldati (p. 228)
- Regolazione del livello della ventola per il sedile anteriore (p. 229)
- Sincronizza la temperatura (p. 230)
- Attivazione e disattivazione del climatizzatore (p. 231)

### **Attivazione e disattivazione del sedile anteriore elettroriscaldato\***

Il riscaldamento dei sedili assicura il massimo comfort di conducente e passeggeri nei climi freddi.



1. Premere il pulsante di volante e sedile sinistro oppure destro nella barra del climatizzatore sul display centrale per accedere al comando di sedile e volante.

Se l'automobile non è dotata di sedili ventilati o volante elettroriscaldato (lato conducente), il pulsante dei sedili elettroriscaldati è accessibile direttamente nella barra del climatizzatore.



2. Premere ripetutamente il pulsante dei sedili elettroriscaldati per commutare fra i quattro livelli: **Off**, **Alto**, **Moderato** e **Basso**.
  - > Il livello cambia e il pulsante visualizza quello impostato.

**ATTENZIONE**

Il sedile elettroriscaldato non deve essere utilizzato da persone che hanno difficoltà a percepire l'aumento della temperatura in seguito a perdita di sensibilità o che, per qualsiasi motivo, hanno difficoltà a utilizzare il relativo comando. In caso contrario, sussiste il rischio di ustioni.

**Relative informazioni**

- Comandi del climatizzatore (p. 219)
- Attivazione e disattivazione dell'inserimento automatico del sedile anteriore elettroriscaldato\* (p. 221)

**Attivazione e disattivazione dell'inserimento automatico del sedile anteriore elettroriscaldato\***

Il riscaldamento dei sedili assicura il massimo comfort di conducente e passeggeri nei climi freddi.

È possibile impostare se l'inserimento automatico del riscaldamento elettrico dei sedili deve essere attivato/disattivato all'accensione del motore. Se è selezionato l'inserimento automatico, il riscaldamento elettrico si attiva se la temperatura ambiente è bassa.

1. Premere **Impostazioni** nella videata superiore sul display centrale.
2. Premere **Climatizzatore**.
3. Selezionare **Livello automatico riscaldamento sedile conducente e Livello riscaldamento automatico sedile passeggero** per attivare/disattivare l'inserimento automatico del riscaldamento elettrico dei sedili del conducente e del passeggero.
  - > Quando si attiva l'inserimento automatico, viene visualizzata una "A" presso il pulsante corrispondente per i sedili anteriori elettroriscaldati nella barra del climatizzatore.
4. Selezionare **Basso, Moderato** o **Alto** per impostare il livello dopo aver attivato la funzione.

**Relative informazioni**

- Comandi del climatizzatore (p. 219)
- Attivazione e disattivazione del sedile anteriore elettroriscaldato\* (p. 220)

## Attivazione e disattivazione del sedile posteriore elettroriscaldato\*

Il riscaldamento dei sedili assicura il massimo comfort di conducente e passeggeri nei climi freddi.

## Attivazione e disattivazione del sedile posteriore elettroriscaldato dal sedile posteriore

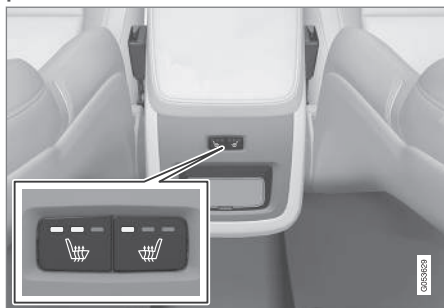

Pulsanti dei sedili elettroriscaldati sul retro del tunnel.

- Premere ripetutamente il pulsante fisico del sedile electrocomandato sinistro o destro sul retro del tunnel per commutare fra i quattro livelli: **Off**, **Alto**, **Moderato** e **Basso**.
  - > Il livello cambia e i LED del pulsante visualizzano quello impostato.

## ⚠ ATTENZIONE

Il sedile elettroriscaldato non deve essere utilizzato da persone che hanno difficoltà a percepire l'aumento della temperatura in seguito a perdita di sensibilità o che, per qualsiasi motivo, hanno difficoltà a utilizzare il relativo comando. In caso contrario, sussiste il rischio di ustioni.

## Relative informazioni

- Comandi del climatizzatore (p. 219)

## Attivazione e disattivazione del sedile anteriore ventilato\*

La ventilazione dei sedili è utile, ad esempio, per aumentare il comfort nei climi caldi.

Il sistema di ventilazione è costituito da ventole integrate nel sedile e nello schienale che aspirano l'aria attraverso il rivestimento del sedile. La capacità di raffreddamento aumenta mano a mano che l'aria nell'abitacolo si raffredda. Il sistema può essere attivato a motore acceso.



1. Premere il pulsante di volante e sedile sinistro oppure destro nella barra del climatizzatore sul display centrale per accedere al comando di sedile e volante.

Se l'automobile non è dotata di sedili elettroriscaldati o volante elettroriscaldato (lato conducente), il pulsante dei sedili ventilati è accessibile direttamente nella barra del climatizzatore.



2. Premere ripetutamente il pulsante dei sedili ventilati per commutare fra i quattro livelli: **Off**, **Alto**, **Moderato** e **Basso**.
  - > Il livello cambia e il pulsante visualizza quello impostato.

### Relative informazioni

- Comandi del climatizzatore (p. 219)

### Attivazione e disattivazione del volante elettroriscaldato\*

Il riscaldamento del volante assicura il massimo comfort del conducente nei climi freddi.



1. Premere il pulsante di volante e sedile lato conducente nella barra del climatizzatore sul display centrale per accedere al comando di sedile e volante.

Se l'automobile non è dotata di sedili elettroriscaldati o ventilati, il pulsante del volante elettroriscaldato è accessibile direttamente nella barra del climatizzatore.



2. Premere ripetutamente il pulsante del volante elettroriscaldato per commutare fra i quattro livelli: **Off**, **Alto**, **Moderato** e **Basso**.
  - > Il livello cambia e il pulsante visualizza quello impostato.

### Relative informazioni

- Comandi del climatizzatore (p. 219)
- Attivazione e disattivazione del riscaldamento automatico del volante\* (p. 223)

### Attivazione e disattivazione del riscaldamento automatico del volante\*

Il riscaldamento del volante assicura il massimo comfort del conducente nei climi freddi. È possibile impostare se l'inserimento automatico del riscaldamento elettrico del volante deve essere attivato/disattivato all'accensione del motore. Se è selezionato l'inserimento automatico, il riscaldamento elettrico si attiva se la temperatura ambiente è bassa.

1. Premere **Impostazioni** nella videata superiore sul display centrale.
2. Premere **Climatizzatore**.
3. Selezionare **Livello riscaldamento automatico volante** per attivare/disattivare l'inserimento automatico del riscaldamento elettrico del volante.
  - > Quando si attiva l'inserimento automatico, viene visualizzata una "A" presso il pulsante per il volante elettroriscaldato nella barra del climatizzatore.
4. Selezionare **Basso**, **Moderato** o **Alto** per impostare il livello dopo aver attivato la funzione.

### Relative informazioni

- Attivazione e disattivazione del volante elettroriscaldato\* (p. 223)

## Attivazione della regolazione automatica del climatizzatore

Con la regolazione automatica attivata, diverse funzioni del climatizzatore sono gestite automaticamente.



1. Accedere alla videata climatizzatore sul display centrale premendo il simbolo al centro della barra del climatizzatore.
  2. Premere brevemente o a lungo **AUTO Climatizzatore**/**>**
    - Pressione breve - gestione automatica di ricircolo dell'aria, aria condizionata e distribuzione aria.
    - Pressione prolungata - gestione automatica di ricircolo dell'aria, climatizzatore e distribuzione dell'aria, si ripristinano le impostazioni di default di temperatura e livello della ventola: 22°C (72°F) e livello **3**.
- > La regolazione automatica del climatizzatore si attiva e il pulsante si accende.

### **NOTA**

È possibile modificare la temperatura e il livello di ventilazione senza disattivare la modalità automatica del climatizzatore. La modalità automatica del climatizzatore si disattiva quando la distribuzione dell'aria è modificata manualmente o quando è attivato lo sbrinatori in posizione max.

### Relative informazioni

- Comandi del climatizzatore (p. 219)

## Attivazione e disattivazione del ricircolo dell'aria

Il ricircolo dell'aria blocca l'ingresso di aria inquinata, gas di scarico ecc. dall'esterno in quanto il climatizzatore riutilizza l'aria nell'abitacolo.



1. Accedere alla videata climatizzatore sul display centrale premendo il simbolo al centro della barra del climatizzatore.



2. Premere **Ricirc.**
  - > Il ricircolo dell'aria si attiva/disattiva e il pulsante si accende/spegne.

### **IMPORTANTE**

Se l'aria nell'automobile ricircola per troppo tempo potrebbe formarsi condensa sui cristalli.

### **NOTA**

Non è possibile attivare il ricircolo dell'aria contemporaneamente allo sbrinatori max.

### Relative informazioni

- Comandi del climatizzatore (p. 219)
- Attivazione e disattivazione del timer per il ricircolo dell'aria (p. 225)

### Attivazione e disattivazione del timer per il ricircolo dell'aria

Il ricircolo dell'aria blocca l'ingresso di aria inquinata, gas di scarico ecc. dall'esterno in quanto il climatizzatore riutilizza l'aria nell'abitacolo.

È possibile impostare se deve essere attivato/disattivato un timer per il ricircolo dell'aria. Attivandolo, la funzione si disattiva automaticamente dopo 20 minuti.

1. Premere **Impostazioni** nella videata superiore sul display centrale.
2. Premere **Climatizzatore**.
3. Selezionare **Timer ricircolo** per attivare/disattivare il timer per il ricircolo dell'aria.

### Relative informazioni

- Attivazione e disattivazione del ricircolo dell'aria (p. 224)

### Attivazione e disattivazione dello sbrinator max

La funzione sbrinator max si utilizza per rimuovere rapidamente condensa e ghiaccio dai cristalli.

Lo sbrinator max disattiva la regolazione automatica del climatizzatore e il ricircolo dell'aria, attiva il climatizzatore e modifica il livello della ventola in **5** e la temperatura in **HI**.

#### **NOTA**

Il livello acustico aumenta, quando il livello della ventola viene impostato su **5**.

Quando si disattiva lo sbrinator max, il climatizzatore torna alle impostazioni precedenti.

### Attivazione e disattivazione dello sbrinator max dal quadro centrale

Nel quadro centrale si trova un pulsante fisico per l'accesso rapido allo sbrinator max.

Se l'automobile è dotata di parabrezza elettro-riscaldato\*, lo sbrinator max può essere attivato solo individualmente dalla videata climatizzatore sul display centrale.





Pulsante fisico nel quadro centrale.

Automobili senza parabrezza elettroriscaldato:

- Premere il pulsante.
  - > Lo sbrinatoro max si attiva/disattiva e il pulsante si accende/spegne.

Automobili con parabrezza elettroriscaldato:

- Premere ripetutamente il pulsante per commutare fra i tre livelli:
  - Parabrezza elettroriscaldato attivato
  - Parabrezza elettroriscaldato e sbrinatoro max attivati
  - Disattivato.
- > Parabrezza elettroriscaldato e sbrinatoro max si attivano/disattivano e il pulsante si accende/spegne.

**NOTA**

Lo sbrinatoro max si attiva con un certo ritardo per prevenire un breve aumento del livello della ventola alla disattivazione del parabrezza elettroriscaldato con due brevi pressioni del pulsante.

### Attivazione e disattivazione dello sbrinatoro max dal display centrale



1. Accedere alla videata climatizzatore sul display centrale premendo il simbolo al centro della barra del climatizzatore.



2. Premere **Max**.
  - > Lo sbrinatoro max si attiva/disattiva e il pulsante si accende/spegne.

### Relative informazioni

- Comandi del climatizzatore (p. 219)

### Attivazione e disattivazione del parabrezza elettroriscaldato\*

Il parabrezza elettroriscaldato si utilizza per rimuovere rapidamente condensa e ghiaccio dal cristallo.

### Attivazione e disattivazione del parabrezza elettroriscaldato dal quadro centrale

Nel quadro centrale si trova un pulsante fisico per un accesso rapido al parabrezza elettroriscaldato.



Pulsante fisico nel quadro centrale.



- Premere ripetutamente il pulsante per commutare fra i tre livelli:
  - Parabrezza elettroriscaldato attivato
  - Parabrezza elettroriscaldato e sbrinatori max attivati
  - Disattivato.
- > Parabrezza elettroriscaldato e sbrinatori max si attivano/disattivano e il pulsante si accende/spegne.

### Attivazione e disattivazione del parabrezza elettroriscaldato dal display centrale



1. Accedere alla videata climatizzatore sul display centrale premendo il simbolo al centro della barra del climatizzatore.



2. Premere **Elettrico**.
  - > Il parabrezza elettroriscaldato si attiva/disattiva e il pulsante si accende/spegne.

**NOTA**  
Una superficie triangolare sulle fasce del parabrezza non è riscaldata elettricamente; qui lo sbrinamento può richiedere più tempo.

**NOTA**  
Il parabrezza elettroriscaldato può influenzare le prestazioni di transponder e altre apparecchiature di telecomunicazione.

### Relative informazioni

- Comandi del climatizzatore (p. 219)
- Attivazione e disattivazione del riscaldamento automatico del parabrezza\* (p. 227)

### Attivazione e disattivazione del riscaldamento automatico del parabrezza\*

Il parabrezza elettroriscaldato si utilizza per rimuovere rapidamente condensa e ghiaccio dal cristallo.

È possibile impostare se il riscaldamento automatico del parabrezza deve essere attivato/disattivato all'accensione del motore. Se è selezionato l'inserimento automatico, il riscaldamento elettrico si attiva quando sussiste il rischio di presenza di ghiaccio o condensa sul cristallo. Il riscaldamento elettrico si disattiva automaticamente quando il cristallo è sufficientemente caldo e il ghiaccio o la condensa sono scomparsi.

1. Premere **Impostazioni** nella videata superiore sul display centrale.
2. Premere **Climatizzatore**.
3. Selezionare **Sbrinatori automatici anteriori** per attivare/disattivare l'inserimento automatico del riscaldamento elettrico del parabrezza.

### Relative informazioni

- Attivazione e disattivazione del parabrezza elettroriscaldato\* (p. 226)

## Attivazione e disattivazione di lunotto termico e specchi retrovisori esterni elettroriscaldati

Il lunotto termico e gli specchi retrovisori esterni elettroriscaldati si utilizzano per rimuovere rapidamente condensa e ghiaccio da cristalli e specchi retrovisori.

## Attivazione e disattivazione di lunotto termico e specchi retrovisori esterni elettroriscaldati dal quadro centrale

Nel quadro centrale si trova un pulsante fisico per un accesso rapido a lunotto termico e specchi retrovisori esterni elettroriscaldati.



Pulsante fisico nel quadro centrale.

- Premere il pulsante.
  - > Lunotto termico e specchi retrovisori esterni elettroriscaldati si attivano/disattivano e il pulsante si accende/spegne.

## Attivazione e disattivazione di lunotto termico e specchi retrovisori esterni elettroriscaldati dal display centrale



1. Accedere alla videata climatizzatore sul display centrale premendo il simbolo al centro della barra del climatizzatore.



2. Premere **Posteriore**.
  - > Lunotto termico e specchi retrovisori esterni elettroriscaldati si attivano/disattivano e il pulsante si accende/spegne.

### Relative informazioni

- Comandi del climatizzatore (p. 219)
- Attivazione e disattivazione dell'inserimento automatico di lunotto termico e specchi retrovisori esterni elettroriscaldati (p. 228)

## Attivazione e disattivazione dell'inserimento automatico di lunotto termico e specchi retrovisori esterni elettroriscaldati

Il lunotto termico e gli specchi retrovisori esterni elettroriscaldati si utilizzano per rimuovere rapidamente condensa e ghiaccio da cristalli e specchi retrovisori.

È possibile impostare se l'inserimento automatico di lunotto termico e specchi retrovisori esterni elettroriscaldati deve essere attivato/disattivato all'accensione del motore. Se è selezionato l'inserimento automatico, il riscaldamento elettrico si attiva quando sussiste il rischio di presenza di ghiaccio o condensa sul cristallo. Il riscaldamento elettrico si disattiva automaticamente quando il cristallo è sufficientemente caldo e il ghiaccio o la condensa sono scomparsi.

1. Premere **Impostazioni** nella videata superiore sul display centrale.
2. Premere **Climatizzatore**.
3. Selezionare **Sbrinatori automatico posteriore** per attivare/disattivare l'inserimento automatico del riscaldamento elettrico di lunotto e specchi retrovisori esterni.

### Relative informazioni

- Attivazione e disattivazione di lunotto termico e specchi retrovisori esterni elettroriscaldati (p. 228)

## Regolazione del livello della ventola per il sedile anteriore<sup>2</sup>

La ventola può essere impostata su diversi livelli a regolazione automatica per il sedile anteriore.



1. Accedere alla videata climatizzatore sul display centrale premendo il simbolo al centro della barra del climatizzatore.

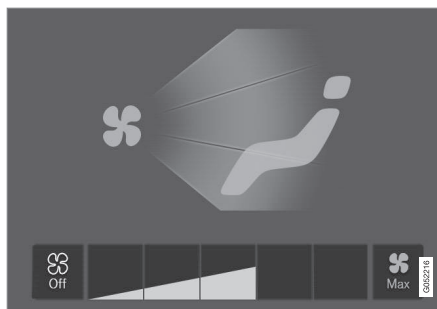

Pulsanti di comando della ventola nella videata climatizzatore.

2. Premere il pulsante corrispondente al livello della ventola desiderato, **Off**, **1-5** o **Max**.
  - > Il livello della ventola cambia e si accendono i pulsanti corrispondenti.

### ! IMPORTANTE

Se la ventola è spenta, il climatizzatore non si attiva e potrebbe formarsi condensa sul lato interno dei cristalli.

### i NOTA

In base al fabbisogno, il climatizzatore adatta automaticamente il flusso d'aria all'interno del livello della ventola selezionato, quindi il livello della ventola potrebbe variare nell'ambito dello stesso livello.

### Relative informazioni

- Comandi del climatizzatore (p. 219)

<sup>2</sup> Con il climatizzatore a 2 zone, anche per il sedile posteriore.

## Regolazione della temperatura per il sedile anteriore<sup>3</sup>

La temperatura può essere impostata sui gradi desiderati per le zone climatiche del sedile anteriore.

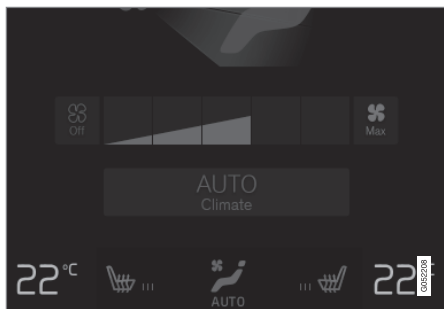

Pulsanti di temperatura nella barra del climatizzatore.

1. Premere il pulsante di temperatura sinistra oppure destra nella barra del climatizzatore sul display centrale per accedere al comando.



Comando di temperatura.

2. Per regolare la temperatura:

- portare il comando alla temperatura desiderata oppure
  - premere **+/-** per aumentare/diminuire gradualmente la temperatura.
- > La temperatura viene modificata e il pulsante visualizza quella impostata.

### **i** NOTA

Selezionando una temperatura superiore/inferiore a quella desiderata, non si accelera il riscaldamento/raffreddamento dell'abitacolo.

### Relative informazioni

- Comandi del climatizzatore (p. 219)

## Sincronizza la temperatura

La temperatura nelle diverse zone climatiche dell'automobile può essere sincronizzata con la temperatura impostata per il lato conducente.

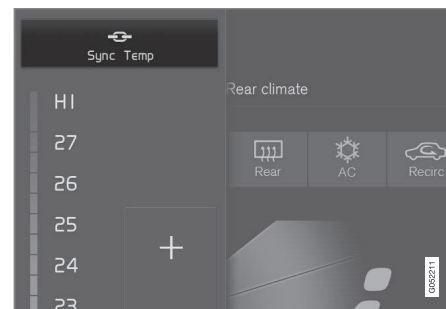

Pulsante di sincronizzazione per il comando della temperatura lato conducente.

1. Premere il pulsante di temperatura lato conducente nella barra del climatizzatore sul display centrale per accedere al comando.
2. Premere **Sincronizza temperatura** .
  - > La temperatura di tutte le zone dell'automobile viene sincronizzata con quella impostata per il lato conducente e il simbolo di sincronizzazione è visualizzato in corrispondenza del pulsante di temperatura.

<sup>3</sup> Con il climatizzatore a 2 zone, anche per il sedile posteriore.

La sincronizzazione si interrompe premendo nuovamente **Sincronizza temperatura** o modificando le impostazioni di temperatura per una zona climatica diversa da quella del conducente.

### Relative informazioni

- Comandi del climatizzatore (p. 219)

## Attivazione e disattivazione del climatizzatore

Il climatizzatore raffredda e deumidifica l'aria in entrata all'occorrenza.

Quando il climatizzatore è attivato, si attiva e disattiva automaticamente in base alle esigenze.



1. Accedere alla videata climatizzatore sul display centrale premendo il simbolo al centro della barra del climatizzatore.



2. Premere **AC**.
  - > Il climatizzatore si attiva/disattiva e il pulsante si accende/spegne.

### **i** NOTA

Per il funzionamento ottimale dell'aria condizionata, chiudere tutti i finestrini e il tetto panoramico\*.

### **i** NOTA

Non è possibile accendere il climatizzatore quando il comando della ventola è in posizione **Off**.

### Relative informazioni

- Comandi del climatizzatore (p. 219)

## Climatizzatore di parcheggio

Il climatizzatore di parcheggio comprende diverse funzioni che migliorano il microclima nell'abitacolo quando l'automobile è parcheggiata, fra cui il preconditionamento.



Le funzioni del climatizzatore di parcheggio si gestiscono dalla scheda **Climatizzatore parcheggio** nella videata climatizzatore sul display

centrale. Accedere alla videata climatizzatore premendo il simbolo al centro della barra del climatizzatore.

### Relative informazioni

- Climatizzatore (p. 208)
- Precondizionamento (p. 232)
- Abitacolo confortevole in sede di parcheggio (p. 237)
- Simboli e messaggi relativi al climatizzatore di parcheggio (p. 239)

## Precondizionamento

Il preconditionamento è una funzione del climatizzatore che, se possibile, cerca di portare l'abitacolo a una temperatura confortevole prima di mettersi in marcia.

Il preconditionamento può essere attivato direttamente oppure con un timer.

A seconda dei casi, la funzione utilizza diversi sistemi:

- Nei climi freddi, il riscaldatore di parcheggio riscalda l'abitacolo a una temperatura confortevole.
- Nei climi caldi, il climatizzatore raffredda l'abitacolo ad una temperatura confortevole.
- È possibile attivare il riscaldamento elettrico di volante\* e sedili\* di conducente e passeggero.
- Il riscaldamento elettrico di parabrezza, lunotto e specchi retrovisori esterni si attiva automaticamente all'occorrenza.

Se si attiva il preconditionamento quando il clima è caldo, la condensa prodotta dal climatizzatore potrebbe gocciolare sotto l'automobile. Questo è del tutto normale.

### **i** NOTA

Il preconditionamento è disponibile solamente quando l'automobile è collegata a una presa elettrica<sup>4</sup>. Una colonnina di ricarica non sempre attiva, ad esempio gestita da timer, può provocare anomalie del preconditionamento.

Se l'automobile non è collegata a una presa elettrica, nei climi caldi è comunque possibile ottenere un breve raffrescamento dell'abitacolo attraverso l'accensione immediata del preconditionamento.

### **i** NOTA

Durante il preconditionamento dell'abitacolo, l'automobile cerca di raggiungere una temperatura comfort e non la temperatura impostata nel climatizzatore.

### Relative informazioni

- Climatizzatore di parcheggio (p. 232)
- Attivazione e disattivazione del preconditionamento (p. 233)
- Timer per il preconditionamento (p. 234)

<sup>4</sup> Vale per il riscaldatore elettrico.

## Attivazione e disattivazione del preconditionamento

Il preconditionamento riscalda o raffresca l'abitacolo, se possibile, prima di mettersi in marcia. La funzione può essere attivata direttamente dal display centrale o con un telefono cellulare.

### Attivazione e disattivazione dall'automobile



1. Accedere alla videata climatizzatore sul display centrale premendo il simbolo al centro della barra del climatizzatore.
2. Selezionare la scheda **Climatizzatore parcheggio**.
3. Selezionare se il riscaldamento elettrico dei sedili e del volante deve essere attivato durante il preconditionamento selezionando/deselezionando le caselle delle rispettive funzioni.
4. Premere **Precondizionamento**.
  - > Il preconditionamento si attiva/disattiva e il pulsante si accende/spegne.

<sup>5</sup> Vale per il riscaldatore elettrico.

<sup>6</sup> Vale per il riscaldatore a carburante.

#### **NOTA**

Il preconditionamento è disponibile solamente quando l'automobile è collegata a una presa elettrica<sup>5</sup>. Una colonnina di ricarica non sempre attiva, ad esempio gestita da timer, può provocare anomalie del preconditionamento.

Se l'automobile non è collegata a una presa elettrica, nei climi caldi è comunque possibile ottenere un breve raffrescamento dell'abitacolo attraverso l'accensione immediata del preconditionamento.

#### **NOTA**

Si raccomanda di tenere chiusi portiere e finestrini durante il preconditionamento dell'abitacolo.

#### **ATTENZIONE**

Non utilizzare il preconditionamento<sup>6</sup>:

- In un locale con ventilazione insufficiente. L'avviamento del riscaldatore genera gas di scarico.
- In luoghi vicini a combustibili o materiali facilmente infiammabili. Carburante, gas, erba alta, segatura ecc. potrebbero prendere fuoco.
- Quando sussiste il rischio che il tubo di scarico del riscaldatore sia bloccato. Ad esempio, la presenza di neve alta nel passaruota anteriore destro può pregiudicare la ventilazione del riscaldatore.

Ricordare che il preconditionamento potrebbe essere attivato da un timer impostato molto tempo prima.

#### Avvio tramite app\*

L'avvio del preconditionamento e le informazioni sulle impostazioni selezionate possono essere gestiti da un dispositivo con la app Volvo On Call\*. Il preconditionamento riscalda o raffresca l'abitacolo (utilizzando il climatizzatore dell'automobile) a una temperatura confortevole.



- ◀◀ L'abitacolo può essere preconditionato anche con la funzione di avviamento remoto dell'auto (Engine Remote Start - ERS)<sup>7</sup> tramite la app Volvo On Call\*.

### Relative informazioni

- Climatizzatore di parcheggio (p. 232)
- Precondizionamento (p. 232)
- Timer per il preconditionamento (p. 234)

### Timer per il preconditionamento

Il timer può essere impostato in modo che il preconditionamento sia terminato a un determinato orario.

Il timer può gestire fino a 8 impostazioni per:

- Un orario in una singola data
- Un orario in uno o più giorni della settimana, con o senza ripetizione.

#### **NOTA**

Il preconditionamento è disponibile solamente quando l'automobile è collegata a una presa elettrica<sup>8</sup>. Una colonnina di ricarica non sempre attiva, ad esempio gestita da timer, può provocare anomalie del preconditionamento.

Se l'automobile non è collegata a una presa elettrica, nei climi caldi è comunque possibile ottenere un breve raffrescamento dell'abitacolo attraverso l'accensione immediata del preconditionamento.

### Relative informazioni

- Precondizionamento (p. 232)
- Aggiunta e modifica del timer per il preconditionamento (p. 235)

- Attivazione e disattivazione del timer per il preconditionamento (p. 236)
- Rimozione del timer per il preconditionamento (p. 237)

<sup>7</sup> Alcuni mercati.

<sup>8</sup> Vale per il riscaldatore elettrico.



## Aggiunta e modifica del timer per il precondizionamento

Il timer del precondizionamento può gestire fino a 8 orari.

### Aggiunta di un orario

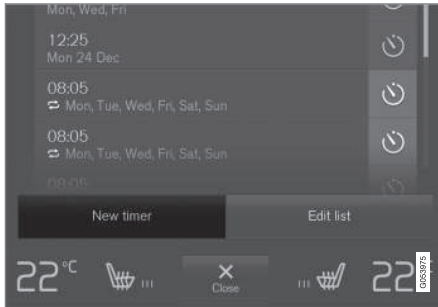

Pulsante per aggiungere un orario nella scheda **Climatizzatore parcheggio** nella videata climatizzatore.

1. Accedere alla videata climatizzatore sul display centrale.
2. Selezionare la scheda **Climatizzatore parcheggio**.

3. Premere **Aggiungi timer**.  
> È visualizzata una finestra a comparsa.

#### **i** NOTA

Non è possibile impostare un ulteriore orario se il timer ne contiene già 8. Per aggiungere un orario, cancellare uno dei precedenti.

4. Premere **Data** per impostare un orario in una singola data.  
  
Premere **Giorni** per impostare un orario in uno o più giorni della settimana.  
  
Con **Giorni**: Attivare/disattivare la ripetizione selezionando/deselezionando la casella **Ripetere settiman..**
5. Con **Data**: Selezionare la data per il precondizionamento scorrendo l'elenco con le frecce.  
  
Con **Giorni**: Selezionare i giorni della settimana per il precondizionamento premendo i pulsanti corrispondenti.
6. Impostare l'orario a cui il precondizionamento deve essere terminato scorrendo l'orologio con le frecce.

7. Premere **Conferma** per aggiungere l'orario.  
> L'orario viene aggiunto all'elenco e si attiva.

#### **⚠** ATTENZIONE

Non utilizzare il precondizionamento<sup>9</sup>:

- In un locale con ventilazione insufficiente. L'avviamento del riscaldatore genera gas di scarico.
- In luoghi vicini a combustibili o materiali facilmente infiammabili. Carburante, gas, erba alta, segatura ecc. potrebbero prendere fuoco.
- Quando sussiste il rischio che il tubo di scarico del riscaldatore sia bloccato. Ad esempio, la presenza di neve alta nel passaruota anteriore destro può pregiudicare la ventilazione del riscaldatore.

Ricordare che il precondizionamento potrebbe essere attivato da un timer impostato molto tempo prima.

#### Modifica del timer

1. Accedere alla videata climatizzatore sul display centrale.

<sup>9</sup> Vale per il riscaldatore a carburante.

2. Selezionare la scheda **Climatizzatore parcheggio**.
3. Premere sull'orario da modificare.
  - > È visualizzata una finestra a comparsa.
4. Modificare l'orario allo stesso modo specificato sotto il precedente titolo "Aggiunta di un orario".

### Relative informazioni

- Precondizionamento (p. 232)
- Timer per il precondizionamento (p. 234)
- Attivazione e disattivazione del timer per il precondizionamento (p. 236)
- Rimozione del timer per il precondizionamento (p. 237)

## Attivazione e disattivazione del timer per il precondizionamento

Un orario nel timer di precondizionamento può essere attivato o disattivato in base alle esigenze.

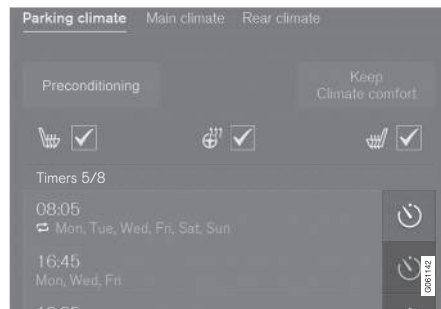

Pulsanti del timer nella scheda **Climatizzatore parcheggio** della videata climatizzatore.

1. Accedere alla videata climatizzatore sul display centrale.
2. Selezionare la scheda **Climatizzatore parcheggio**.
3. Per attivare/disattivare un orario, premere il pulsante del timer a destra dell'orario.
  - > L'orario si attiva/disattiva e il pulsante si accende/spegne.

## ATTENZIONE

Non utilizzare il precondizionamento<sup>10</sup>:

- In un locale con ventilazione insufficiente. L'avviamento del riscaldatore genera gas di scarico.
- In luoghi vicini a combustibili o materiali facilmente infiammabili. Carburante, gas, erba alta, segatura ecc. potrebbero prendere fuoco.
- Quando sussiste il rischio che il tubo di scarico del riscaldatore sia bloccato. Ad esempio, la presenza di neve alta nel passaruota anteriore destro può pregiudicare la ventilazione del riscaldatore.

Ricordare che il precondizionamento potrebbe essere attivato da un timer impostato molto tempo prima.

### Relative informazioni

- Precondizionamento (p. 232)
- Timer per il precondizionamento (p. 234)
- Aggiunta e modifica del timer per il precondizionamento (p. 235)
- Rimozione del timer per il precondizionamento (p. 237)

<sup>10</sup> Vale per il riscaldatore a carburante.

## Rimozione del timer per il precondizionamento

Quando non è più necessario, il timer per il precondizionamento può essere rimosso.

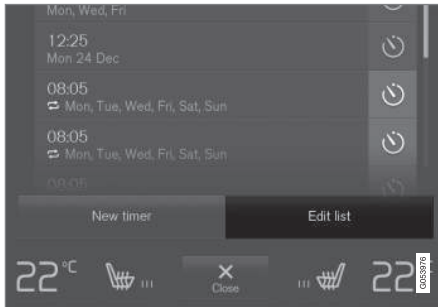

Pulsante per modificare la lista/rimuovere un orario nella scheda **Climatizzatore parcheggio** nella videata climatizzatore.

1. Accedere alla videata climatizzatore sul display centrale.
2. Selezionare la scheda **Climatizzatore parcheggio**.
3. Premere **Modifica elenco**.
4. Premere sull'icona di cancellatura a destra nella lista.
  - > L'icona si trasforma nel testo **Elimina**.
5. Premere **Elimina** per confermare.
  - > L'orario è rimosso dalla lista.

## Relative informazioni

- Precondizionamento (p. 232)
- Timer per il precondizionamento (p. 234)
- Aggiunta e modifica del timer per il precondizionamento (p. 235)
- Attivazione e disattivazione del timer per il precondizionamento (p. 236)

## Abitacolo confortevole in sede di parcheggio

Il microclima nell'abitacolo può essere mantenuto durante il parcheggio, ad esempio se è necessario spegnere il motore, ma conducente o passeggeri desiderano restare a bordo senza rinunciare al comfort.

La funzione che mantiene l'abitacolo confortevole può essere attivata solo manualmente.

A seconda dei casi, la funzione utilizza diversi sistemi:

- Quando il clima è freddo, il calore residuo del motore riscalda l'abitacolo ad una temperatura confortevole.
- Nei climi caldi, la ventilazione rinfresca l'abitacolo apportando aria dall'esterno.

### **i** NOTA

Bloccando l'automobile dall'esterno, la funzione che mantiene l'abitacolo confortevole viene disattivata. In questo modo non viene dissipato inutilmente il calore residuo. La funzione è stata studiata per mantenere l'abitacolo confortevole se il conducente o i passeggeri restano a bordo.

La funzione che mantiene confortevole l'abitacolo nelle giornate fredde è limitata nel tempo in base al calore residuo disponibile.

#### « Relative informazioni

- Climatizzatore di parcheggio (p. 232)
- Attivazione e disattivazione della funzione abitacolo confortevole in sede di parcheggio (p. 238)

### Attivazione e disattivazione della funzione abitacolo confortevole in sede di parcheggio

Questa funzione mantiene l'abitacolo confortevole dopo la marcia. La funzione può essere attivata direttamente dal display centrale.



1. Accedere alla videata climatizzatore sul display centrale premendo il simbolo al centro della barra del climatizzatore.
2. Selezionare la scheda **Climatizzatore parcheggio**.
3. Premere **Mantieni clima comfort**.
  - > La funzione che mantiene l'abitacolo confortevole si attiva/disattiva e il pulsante si accende/spegne.

#### **i** NOTA

Non è possibile attivare la funzione che mantiene l'abitacolo confortevole se il calore residuo del motore non è sufficiente a mantenere il microclima dell'abitacolo o se la temperatura esterna è superiore a circa 20°C (68°F).

#### **i** NOTA

Bloccando l'automobile dall'esterno, la funzione che mantiene l'abitacolo confortevole viene disattivata. In questo modo non viene dissipato inutilmente il calore residuo. La funzione è stata studiata per mantenere l'abitacolo confortevole se il conducente o i passeggeri restano a bordo.

La funzione che mantiene confortevole l'abitacolo nelle giornate fredde è limitata nel tempo in base al calore residuo disponibile.

#### Relative informazioni

- Abitacolo confortevole in sede di parcheggio (p. 237)





## Simboli e messaggi relativi al climatizzatore di parcheggio

Il display del conducente può visualizzare una serie di simboli e messaggi relativi al climatizzatore di parcheggio.

I messaggi relativi al climatizzatore di parcheggio possono essere visualizzati anche in un dispositivo con la app Volvo On Call\*.





Quando il riscaldatore di parcheggio è attivo, questo simbolo è acceso sul display del conducente<sup>11</sup>.

Simbolo	Messaggio	Funzione
	<b>Climatizz. parcheggio</b> Servizio richiesto	Il climatizzatore di parcheggio è fuori uso. Rivolgersi al più presto a un riparatore <sup>A</sup> per un controllo della funzione.
	<b>Climatizz. parcheggio</b> Temporaneamente non disponibile	Il climatizzatore di parcheggio è temporaneamente fuori uso. Se il problema persiste, rivolgersi a un riparatore <sup>A</sup> per un controllo della funzione.
	<b>Climatizz. parcheggio</b> Non disponibile, livello carburante troppo basso <sup>B</sup>	Il climatizzatore di parcheggio non può essere attivato perché il livello del carburante è troppo basso. Fare rifornimento.
	<b>Climatizz. parcheggio</b> Non disponibile, livello carica troppo basso	Il climatizzatore di parcheggio non può essere attivato perché il livello di carica della batteria ibrida è troppo basso. Accendere l'automobile.

<sup>11</sup> Vale per il riscaldatore a carburante.





Simbolo	Messaggio	Funzione
	<b>Climatizz. parcheggio</b> <b>Non disp. Alimentazione non collegata<sup>C</sup></b>	Il climatizzatore di parcheggio non può essere attivato se il cavo di ricarica non è collegato. Collegare il cavo di ricarica.
	<b>Climatizz. parcheggio</b> <b>Carica limitata, livello troppo basso</b>	Il tempo di funzionamento del climatizzatore di parcheggio è limitato se il livello di carica della batteria ibrida è troppo basso. Accendere l'automobile.

A Si raccomanda un riparatore autorizzato Volvo.

B Vale per il riscaldatore a carburante.

C Vale per il riscaldatore elettrico.

### Relative informazioni

- Climatizzatore di parcheggio (p. 232)

## Riscaldatore

Il riscaldatore presenta due sottofunzioni che, a seconda delle situazioni, contribuiscono a riscaldare l'abitacolo o il motore.

Il riscaldatore presenta due sottofunzioni:

- Riscaldatore di parcheggio - riscalda all'occorrenza l'abitacolo quando è attivato il preconditionamento del climatizzatore di parcheggio.
- Riscaldatore supplementare - riscalda all'occorrenza abitacolo e motore durante la marcia.

A seconda del mercato si utilizza un riscaldatore a carburante o elettrico<sup>12</sup>.

Il riscaldatore è montato nel passaruota anteriore destro.

### **i** NOTA

Quando è attivo il riscaldatore<sup>13</sup> può fuoriuscire del fumo in corrispondenza del passaruota anteriore destro e si può sentire un rumore sordo. Si può sentire anche un ticchettio provenire dalla pompa del carburante nella parte posteriore dell'automobile. Questo è del tutto normale.

## Batteria e ricarica

Il riscaldatore è alimentato dalla batteria ibrida dell'automobile. Se il livello di carica della batteria ibrida è troppo basso, il riscaldatore si spegne automaticamente e il display del conducente visualizza un messaggio.

### **i** NOTA

Accertarsi che il livello di carica della batteria sia sufficiente se si intende utilizzare il riscaldatore.

## Carburante e rifornimento<sup>14</sup>

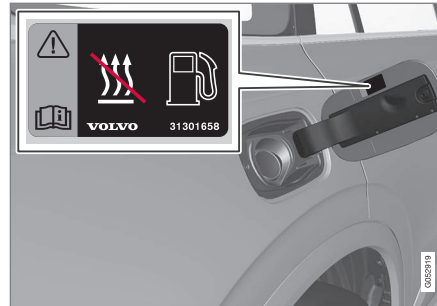

Etichetta sullo sportello del serbatoio.

Il riscaldatore utilizza il carburante del normale serbatoio dell'automobile.

Se l'automobile è parcheggiata in forte pendenza, la parte anteriore deve trovarsi in basso, in modo da garantire l'afflusso di carburante al riscaldatore.

Se il livello del carburante nel serbatoio è troppo basso, il riscaldatore si spegne automaticamente e il display del conducente visualizza un messaggio.

### **i** NOTA

Verificare che il serbatoio contenga carburante a sufficienza se si intende utilizzare il riscaldatore.

### **⚠** ATTENZIONE

Il carburante versato può incendiarsi. Spegnere il riscaldatore a carburante prima di iniziare il rifornimento di carburante.



Controllare sul display del conducente che il riscaldatore sia spento. Quando è attivato come riscaldatore di parcheggio, è acceso il relativo simbolo.

<sup>12</sup> I concessionari autorizzati Volvo possono fornire informazioni sul riscaldatore utilizzato in uno specifico mercato.

<sup>13</sup> Vale per il riscaldatore a carburante.

<sup>14</sup> Vale per il riscaldatore a carburante.

#### « Relative informazioni

- Climatizzatore (p. 208)
- Riscaldatore di parcheggio (p. 242)
- Riscaldatore supplementare (p. 243)

### Riscaldatore di parcheggio

All'occorrenza, il riscaldatore di parcheggio riscalda l'abitacolo prima di mettersi in marcia se è attivato il preconditionamento dell'automobile.

Il riscaldatore di parcheggio è una delle due sottofunzioni del riscaldatore dell'automobile. Il riscaldatore è montato nel passaruota anteriore destro.



Quando questo simbolo è acceso sul display del conducente, il riscaldatore di parcheggio può essere attivo<sup>15</sup>.

#### **i** NOTA

Quando è attivo il riscaldatore<sup>16</sup> può fuoriuscire del fumo in corrispondenza del passaruota anteriore destro e si può sentire un rumore sordo. Si può sentire anche un ticchettio provenire dalla pompa del carburante nella parte posteriore dell'automobile. Questo è del tutto normale.

Il riscaldatore di parcheggio si avvia automaticamente se è attivato il preconditionamento del climatizzatore di parcheggio e l'abitacolo deve essere riscaldato.

Il tempo di funzionamento del riscaldatore varia in base a fattori quali livello della batteria, temperatura dell'abitacolo e temperatura ambiente, ma non supera mai i 40 minuti.

#### **i** NOTA

Verificare che il serbatoio contenga carburante a sufficienza se si intende utilizzare il riscaldatore di parcheggio<sup>17</sup>.

Accertarsi che il livello di carica della batteria ibrida sia sufficiente se si intende utilizzare il riscaldatore di parcheggio.

<sup>15</sup> Vale per il riscaldatore a carburante.

<sup>16</sup> Vale per il riscaldatore a carburante.

<sup>17</sup> Vale per il riscaldatore a carburante.



**ATTENZIONE**

Non utilizzare il preconditionamento<sup>18</sup>:

- In un locale con ventilazione insufficiente. L'avviamento del riscaldatore genera gas di scarico.
- In luoghi vicini a combustibili o materiali facilmente infiammabili. Carburante, gas, erba alta, segatura ecc. potrebbero prendere fuoco.
- Quando sussiste il rischio che il tubo di scarico del riscaldatore sia bloccato. Ad esempio, la presenza di neve alta nel passaruota anteriore destro può pregiudicare la ventilazione del riscaldatore.

Ricordare che il preconditionamento potrebbe essere attivato da un timer impostato molto tempo prima.

**ATTENZIONE**

Se si sente odore di carburante, vengono emesse notevoli quantità di fumo o fumo nero o si sentono rumori anomali dal riscaldatore di parcheggio<sup>19</sup>, spegnerlo e, se possibile, sfilare il relativo fusibile. Volvo raccomanda di rivolgersi a un riparatore autorizzato Volvo per la riparazione.

**Relative informazioni**

- Riscaldatore (p. 241)
- Riscaldatore supplementare (p. 243)

**Riscaldatore supplementare**

Il riscaldatore supplementare contribuisce a riscaldare l'abitacolo e il motore durante la guida.

Il riscaldatore supplementare è una delle due sottofunzioni del riscaldatore dell'automobile. Il riscaldatore è montato nel passaruota anteriore destro.

**NOTA**

Quando è attivo il riscaldatore<sup>20</sup> può fuoriuscire del fumo in corrispondenza del passaruota anteriore destro e si può sentire un rumore sordo. Si può sentire anche un ticchettio provenire dalla pompa del carburante nella parte posteriore dell'automobile. Questo è del tutto normale.

Il riscaldatore supplementare si avvia ed è comandato automaticamente quando l'automobile necessita di calore durante la marcia.

Si disattiva automaticamente quando si spegne l'automobile.

<sup>18</sup> Vale per il riscaldatore a carburante.

<sup>19</sup> Vale per il riscaldatore a carburante.

<sup>20</sup> Vale per il riscaldatore a carburante.

**i NOTA**

Verificare che il serbatoio contenga carburante a sufficienza se si intende utilizzare il riscaldatore supplementare<sup>21</sup>.

**Relative informazioni**

- Riscaldatore (p. 241)
- Riscaldatore di parcheggio (p. 242)
- Attivazione e disattivazione dell'inserimento automatico del riscaldatore supplementare (p. 244)

**Attivazione e disattivazione dell'inserimento automatico del riscaldatore supplementare**

Il riscaldatore supplementare contribuisce a riscaldare l'abitacolo e il motore durante la guida.

È possibile impostare se l'inserimento automatico del riscaldatore supplementare deve essere attivato/disattivato.

1. Premere **Impostazioni** nella videata superiore sul display centrale.
2. Premere **Climatizzatore**.
3. Selezionare **Riscaldatore supplementare** per attivare/disattivare l'inserimento automatico del riscaldatore supplementare.

**i NOTA**

Volvo raccomanda di disattivare l'inserimento automatico del riscaldatore supplementare per i brevi tragitti<sup>22</sup>.

**i NOTA**

La disattivazione dell'accensione automatica del riscaldatore supplementare può ridurre il comfort nell'abitacolo, perché il climatizzatore è sprovvisto di fonte di calore in caso di alimentazione elettrica.

**Relative informazioni**

- Riscaldatore supplementare (p. 243)

<sup>21</sup> Vale per il riscaldatore a carburante.

<sup>22</sup> Vale per il riscaldatore a carburante.

CHIAVE, SERRATURE E ANTIFURTO

## Indicazione di bloccaggio

L'automobile indica il bloccaggio o lo sbloccaggio con i lampeggiatori di emergenza.

### Indicazione esterna

Bloccaggio

- I lampeggiatori di emergenza dell'automobile indicano il bloccaggio mediante un lampeggio e il ripiegamento degli specchi retrovisori esterni<sup>1</sup>.

Sbloccaggio

- I lampeggiatori di emergenza dell'automobile indicano lo sbloccaggio mediante due lampeggi e l'estrazione degli specchi retrovisori esterni<sup>1</sup>.

Tutte le portiere, il portellone e il cofano devono essere chiusi affinché l'automobile indichi il bloccaggio. In caso di bloccaggio con la sola portiera del conducente chiusa<sup>2</sup>, il bloccaggio sarà comunque effettuato, ma l'indicazione di bloccaggio con i lampeggiatori di emergenza sarà fornita solo dopo la chiusura di tutte le portiere, del portellone e del cofano.

## Spia di bloccaggio e antifurto sul cruscotto

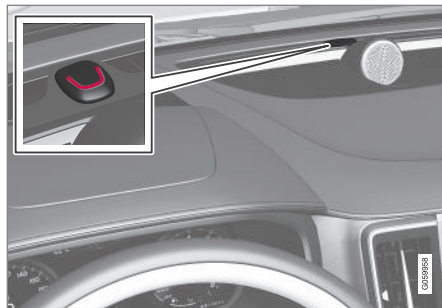

La spia di bloccaggio e antifurto indica lo stato del sistema di bloccaggio:

- Un lampeggio prolungato indica il bloccaggio.
- I lampeggi brevi indicano che l'automobile è bloccata.
- I lampeggi rapidi dopo il disinserimento dell'allarme\* indicano che l'antifurto è intervenuto.

## Spia nei pulsanti di bloccaggio

### Portiera anteriore



Pulsanti di bloccaggio con spia nella portiera anteriore.

Quando la spia nel corrispondente pulsante di bloccaggio nelle portiere anteriori è accesa, tutte le portiere sono bloccate. Se una delle portiere è aperta, si spegnerà la spia in entrambe le portiere.

<sup>1</sup> Solo automobili con specchi retrovisori elettrocomandati.

<sup>2</sup> Non vale per le automobili dotate di bloccaggio/sbloccaggio senza chiave\*.

### Portiera posteriore\*



Pulsante di bloccaggio con spia indicatrice nella portiera posteriore.

Una spia indicatrice accesa nel pulsante di bloccaggio della rispettiva portiere indica che tale portiera è bloccata. Se una delle portiere è sbloccata, la relativa spia si spegnerà mentre le altre continuano a rimanere accese.

### Altre indicazioni

In sede di bloccaggio o sbloccaggio si possono attivare anche le luci di orientamento e l'illuminazione di sicurezza.

### Relative informazioni

- Impostazione dell'indicazione di bloccaggio (p. 247)
- Illuminazione di sicurezza (p. 164)
- Utilizzo delle luci di orientamento (p. 163)

## Impostazione dell'indicazione di bloccaggio

Nel menu di impostazione sul display centrale si possono selezionare diverse opzioni per la conferma del bloccaggio e dello sbloccaggio dell'automobile.

Per modificare l'impostazione della risposta al bloccaggio:

1. Premere **Impostazioni** nella videata superiore sul display centrale.
2. Premere **My Car → Bloccaggio**.
3. Premere **Conferma visiva bloccaggio** per selezionare quando l'automobile deve fornire una conferma visiva:
  - **Blocca**
  - **Sblocca**
  - **Entrambi**

In alternativa, disattivare la funzione selezionando **Off**.

Per modificare l'impostazione degli specchi retrovisori ripiegabili\* al bloccaggio:

1. Premere **Impostazioni** nella videata superiore sul display centrale.
2. Premere **My Car → Specchietti e funzioni comfort**.
3. Selezionare **Ripiegamento specchietti al bloccaggio** per attivare o disattivare la funzione.

### Relative informazioni

- Indicazione di bloccaggio (p. 246)

## Chiave telecomando

La chiave telecomando blocca e sblocca le portiere e il portellone. La chiave telecomando deve trovarsi a bordo per accendere l'automobile.



Chiave telecomando<sup>3</sup> e chiave senza pulsanti (Key Tag)\*.

La chiave telecomando non serve fisicamente in occasione dell'avviamento, perché l'automobile nella versione standard supporta l'avviamento senza chiave (Passive Start). È pertanto sufficiente avere la chiave nella parte anteriore dell'abitacolo.

Nelle automobili con bloccaggio e lo sbloccaggio senza chiave (Passive Entry)\*, è sufficiente che la chiave si trovi nell'abitacolo per accendere l'automobile. In tal caso è fornita anche

una chiave senza pulsanti più piccola e leggera (Key Tag).

Le chiavi telecomando possono essere collegate a vari profili conducente per memorizzare le impostazioni personali nell'automobile.

### **ATTENZIONE**

La chiave telecomando contiene una batteria a bottone. Conservare le batterie, nuove e usate, fuori dalla portata dei bambini. In caso di ingestione, le batterie possono provocare lesioni gravi.

Se si riscontrano danni, ad esempio lo sportello della batteria non si chiude perfettamente, si raccomanda di non utilizzare il prodotto. Conservare i prodotti difettosi fuori dalla portata dei bambini.

## Pulsanti della chiave telecomando



La chiave telecomando presenta quattro pulsanti - uno sul lato sinistro e tre sul destro.

 **Bloccaggio** - Una pressione blocca le portiere, il portellone e lo sportello del serbatoio attivando contemporaneamente l'antifurto\*.

Una pressione prolungata chiude tutti i finestrini ed il tettuccio panoramico\* contemporaneamente.

 **Sbloccaggio** - Una pressione sblocca le portiere e il portellone disattivando contemporaneamente l'antifurto.

Una pressione prolungata apre tutti i finestrini contemporaneamente. Questa funzione di ricambio d'aria è utile, ad esempio, per arieggiare l'automobile rapidamente in climi caldi.

<sup>3</sup> La figura è schematica - i dettagli possono differire a seconda del modello di automobile.

 **Portellone** - Sblocca solamente il portellone e ne disinserisce l'antifurto. Nelle automobili dotate di portellone elettrocomandato\*, il portellone si apre automaticamente con una pressione prolungata. Con una pressione prolungata si chiude anche il portellone. Vengono emessi segnali acustici.

 **Funzione antipanico** - Si utilizza per richiamare l'attenzione in caso di emergenza. Tenendo premuto il pulsante per almeno 3 secondi o premendolo due volte entro 3 secondi, gli indicatori di direzione e l'avvisatore acustico si attivano. Se la funzione è stata attiva per almeno 5 secondi, può essere disattivata con lo stesso pulsante, In caso contrario si disattiva automaticamente dopo 3 minuti.

### **ATTENZIONE**

Quando devono essere lasciati momentaneamente a bordo soggetti come i bambini, accertarsi che alzacristalli e tetto panoramico\* siano resi privi di corrente portando sempre con sé la chiave telecomando prima di allontanarsi dall'automobile.

### **NOTA**

Prestare attenzione a non bloccare la chiave telecomando nell'automobile.

- Una chiave telecomando o una chiave senza pulsanti dimenticata nell'automobile si disattiva quando si blocca l'automobile e si inserisce l'antifurto con un'altra chiave valida. Anche la funzione "bloccaporte" si disattiva. La chiave dimenticata a bordo si riattiva quando si sblocca l'automobile.
- Una Red Key dimenticata a bordo si disattiva anche se l'automobile viene bloccata con Volvo On Call e si riattiva quando si sblocca l'automobile con Volvo On Call o con un'altra chiave valida.

### **Chiave senza pulsanti (Key Tag)\***

La chiave senza pulsanti per la funzione di bloccaggio e sbloccaggio senza chiave gestisce l'avviamento, il bloccaggio e lo sbloccaggio senza chiave come la normale chiave telecomando. La chiave è impermeabile fino a una profondità di circa 10 metri (30 feet) per max 60 minuti. È sprovvista di stelo staccabile e la batteria non può essere sostituita.

### **Red Key - chiave telecomando limitata\***

Una Red Key consente di limitare alcune funzioni dell'automobile ad esempio la velocità massima e il volume massimo degli altoparlanti. È una chiave ideale per i proprietari che desiderano che l'automobile sia guidata in modo responsabile anche quando la prestano ad altri.

### **Interferenze**

Le funzioni della chiave telecomando per avviamento senza chiave e sistema di bloccaggio e sbloccaggio senza chiave\* possono essere disturbate da schermi e campi elettromagnetici.

### **NOTA**

Evitare di conservare la chiave telecomando vicino a oggetti metallici o apparecchi elettronici, ad esempio telefoni cellulari, tablet, PC portatili o caricabatterie – preferibilmente non più vicino di 10-15 cm (4-6 pollici).

Se tuttavia si verificano interferenze, utilizzare lo stelo staccabile della chiave telecomando per lo sbloccaggio, quindi inserire la chiave sul lettore di riserva nel portalattine per disattivare l'antifurto e accendere l'automobile.





**i NOTA**

Quando si ripone la chiave telecomando nel portalattine, verificare che al suo interno non vi siano altre chiavi, oggetti metallici o apparecchi elettronici (cellulari, tablet, PC portatili, caricabatterie ecc.). Più chiavi raggruppate nel portalattine possono interferire fra loro.

**Relative informazioni**

- Avviamento del motore (p. 462)
- Bloccaggio e sbloccaggio con la chiave telecomando (p. 250)
- Portata della chiave telecomando (p. 252)
- Sostituzione della batteria della chiave telecomando (p. 253)
- Stelo staccabile della chiave (p. 259)
- Immobilizer elettronico (p. 262)
- Abbinamento della chiave telecomando a un profilo conducente (p. 141)

**Bloccaggio e sbloccaggio con la chiave telecomando**

Con i pulsanti della chiave telecomando si possono bloccare e sbloccare tutte le portiere e il portellone contemporaneamente.

**Bloccaggio con chiave telecomando**



La figura è schematica - i dettagli possono differire a seconda del modello di automobile.

- Premere il pulsante  della chiave telecomando per bloccare l'automobile.

Affinché la sequenza di bloccaggio si attivi, la portiera del conducente deve essere chiusa<sup>4</sup>. Se un'altra portiera o il portellone sono aperti, si bloccano attivando l'antifurto\* solo quando vengono chiusi. Il sensore di movimento\* del-

l'antifurto si attiva quando si chiudono e si bloccano tutte le portiere e il portellone.

**i NOTA**

Prestare attenzione a non bloccare la chiave telecomando nell'automobile.

- Una chiave telecomando o una chiave senza pulsanti dimenticata nell'automobile si disattiva quando si blocca l'automobile e si inserisce l'antifurto con un'altra chiave valida. Anche la funzione "bloccaporte" si disattiva. La chiave dimenticata a bordo si riattiva quando si sblocca l'automobile.
- Una Red Key dimenticata a bordo si disattiva anche se l'automobile viene bloccata con Volvo On Call e si riattiva quando si sblocca l'automobile con Volvo On Call o con un'altra chiave valida.

<sup>4</sup> Se l'automobile è dotata di bloccaggio/sbloccaggio senza chiave\*, tutte le portiere devono essere chiuse.



## Bloccaggio con il portellone aperto

### **i** NOTA

Se si blocca l'automobile con il portellone aperto, prestare attenzione a non lasciare la chiave telecomando nel bagagliaio prima di chiudere il portellone e bloccare tutta l'automobile<sup>5</sup>.

## Sbloccaggio con chiave telecomando

- Premere il pulsante  della chiave telecomando per sbloccare l'automobile.

## Ripetizione bloccaggio automatico

Se nessuna delle portiere né il portellone vengono aperti entro 2 minuti dallo sbloccaggio, tutte le serrature si rimbocciano automaticamente. Tale funzione evita che l'automobile possa rimanere sbloccata per errore.

## Mancato funzionamento della chiave telecomando

### **i** NOTA

Provare sempre ad avvicinarsi all'automobile e riprovare lo sbloccaggio.

Se il bloccaggio o lo sbloccaggio con la chiave telecomando non funziona, la batteria può

essere scarica. Bloccare o sbloccare la portiera del conducente con lo stelo staccabile della chiave.

## Relative informazioni

- Impostazioni per lo sbloccaggio remoto e dall'interno (p. 251)
- Sbloccaggio del portellone con la chiave telecomando (p. 252)
- Chiave telecomando (p. 248)
- Sostituzione della batteria della chiave telecomando (p. 253)
- Bloccaggio e sbloccaggio con lo stelo staccabile della chiave (p. 261)

## Impostazioni per lo sbloccaggio remoto e dall'interno

È possibile selezionare diverse sequenze di sbloccaggio remoto.

Per modificare l'impostazione:

1. Premere **Impostazioni** nella videata superiore sul display centrale.
2. Premere **My Car** → **Bloccaggio** → **Sbloccaggio remoto e dall'interno**.
3. Selezionare una delle opzioni:
  - **Tutte le portiere** - sblocca tutte le portiere contemporaneamente.
  - **Singola portiera** - sblocca la portiera del conducente. Per sbloccare tutte le portiere si deve premere due volte il pulsante di sbloccaggio della chiave telecomando.

Queste impostazioni influenzano anche lo sbloccaggio centralizzato tramite la maniglia interna.

## Relative informazioni

- Bloccaggio e sbloccaggio con la chiave telecomando (p. 250)
- Bloccaggio e sbloccaggio dall'interno dell'automobile (p. 280)

<sup>5</sup> Se l'automobile è dotata di bloccaggio/sbloccaggio senza chiave e si rileva che la chiave è rimasta all'interno dell'automobile, il portellone non si blocca una volta chiuso.\*

## Sbloccaggio del portellone con la chiave telecomando

È possibile sbloccare solamente il portellone con un pulsante sulla chiave telecomando.

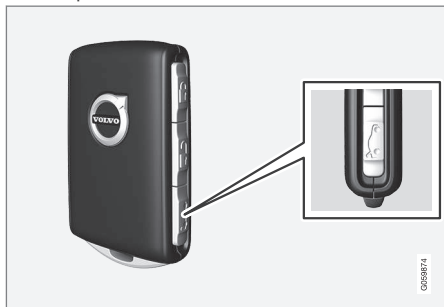

1. Premere il pulsante  della chiave telecomando.  
> Il portellone si sblocca, ma resta chiuso.

Le portiere restano bloccate e coperte dall'antifurto\*. La spia di bloccaggio e antifurto sul cruscotto si spegne a indicazione che non tutta l'automobile è bloccata.

Premere leggermente la piastrina gommatata sotto la maniglia del portellone per aprirlo. Se il portellone non viene aperto entro 2 minuti, si riblocca e si reinsertisce l'antifurto.

2. Con l'optional portellone elettrocomandato\* -  
Pressione prolungata (circa 1,5 secondi) del pulsante  della chiave telecomando  
> Il portellone viene sbloccato e aperto, mentre le portiere restano bloccate e coperte dall'antifurto.



### Relative informazioni

- Bloccaggio e sbloccaggio con la chiave telecomando (p. 250)
- Apertura e chiusura del portellone elettrocomandato\* (p. 284)

## Portata della chiave telecomando

Per funzionare correttamente, la chiave telecomando deve trovarsi entro una certa distanza dall'automobile.

### Utilizzo manuale

Le funzioni della chiave telecomando, ad esempio bloccaggio/sbloccaggio alla pressione di  o , hanno una portata di circa 20 m (65 piedi) dall'automobile.

Se l'automobile non conferma la pressione di un pulsante - avvicinarsi e riprovare.

### Utilizzo senza chiave\*

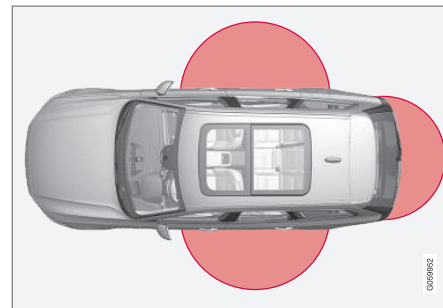

L'area marcata in figura mostra le aree coperte dalle antenne del sistema.

Per utilizzare la funzione senza chiave, è necessario che una chiave telecomando o la chiave senza pulsanti (Key Tag) si trovi in un'a-

rea a forma di semicerchio con un raggio di circa 1,5 metri (5 piedi) su entrambi i lati lunghi e di circa 1 metro (3 piedi) dallo sportello portellone.

**i NOTA**

Le funzioni della chiave telecomando possono essere disturbate da onde radio, edifici, condizioni topografiche ecc. L'automobile può sempre essere bloccata/sbloccata con lo stelo della chiave.

**Se la chiave telecomando viene portata fuori dall'automobile**



Se la chiave telecomando viene portata fuori dall'automobile a motore acceso, il display del conducente visualizza il messaggio di allarme

**Chiave veic. non rilev. Rimosso dalla macchina** e contemporaneamente si attiva un segnale acustico alla chiusura dell'ultima portiera.

Il messaggio scompare quando si riporta la chiave telecomando nell'automobile e si preme il pulsante **O** sui comandi destri al volante oppure dopo aver richiuso l'ultima portiera.

**Relative informazioni**

- Chiave telecomando (p. 248)
- Posizione delle antenne del sistema di avviamento e bloccaggio (p. 279)
- Funzioni senza chiave e aree sensibili\* (p. 276)

**Sostituzione della batteria della chiave telecomando**

È necessario sostituire la batteria della chiave telecomando, quando è scarica.

**i NOTA**

Tutte le batterie hanno una vite utile limitata e dopo un certo periodo vanno sostituite (non vale per Key Tag). La vita utile della batteria varia a seconda di quando spesso è usato il veicolo/la chiave.



La batteria della chiave telecomando deve essere sostituita se

- si accende il simbolo informativo e viene visualizzato il messaggio **Batteria chiave scarica** sul display del conducente
- le serrature non rispondono ripetutamente al segnale della chiave telecomando situata a meno di 20 metri (65 piedi) dall'automobile.





**i** **NOTA**

Provare sempre ad avvicinarsi all'automobile e riprovare lo sbloccaggio.

La batteria della chiave senza pulsanti<sup>6</sup> (Key Tag) non può essere sostituita. Si può ordinare una nuova chiave presso un riparatore autorizzato Volvo.

**!** **IMPORTANTE**

La Key Tag esaurita deve essere consegnata a un riparatore autorizzato Volvo. La chiave deve essere cancellata dall'automobile perché può essere ancora utilizzata per avviarla mediante il sistema di avviamento di riserva.

**Apertura della chiave e sostituzione della batteria**



**1** ➔ Tenere la chiave telecomando con il lato anteriore ben in vista e il logo Volvo orientato correttamente. Spingere verso destra il pulsante presso l'anello portachiavi sul bordo inferiore. Spingere il guscio del lato anteriore verso l'alto di alcuni millimetri.

**2** ➔ Il guscio si stacca e può essere rimosso dalla chiave.

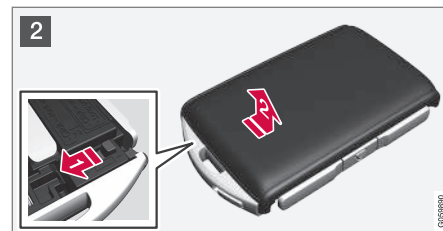

**2** ➔ Capovolgere la chiave telecomando, spostare lateralmente il pulsante e fare scorrere il guscio del lato posteriore verso l'alto di alcuni millimetri.

**2** ➔ Il guscio si stacca e può essere rimosso dalla chiave.

<sup>6</sup> In dotazione alle automobili dotate di bloccaggio/sbloccaggio senza chiave\*.

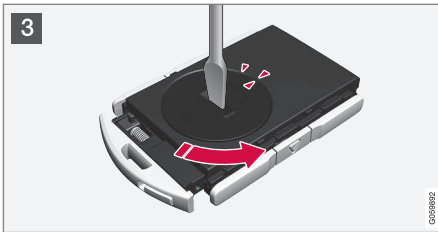

- 3 Servendosi ad esempio di un cacciavite, ruotare lo sportello della batteria in senso antiorario in modo che i segni siano allineati al testo **OPEN**.

Rimuovere con cautela lo sportello delle batterie esercitando una lieve pressione nella scanalatura, ad esempio con un'unghia.

Fare leva sullo sportello delle batterie verso l'alto.

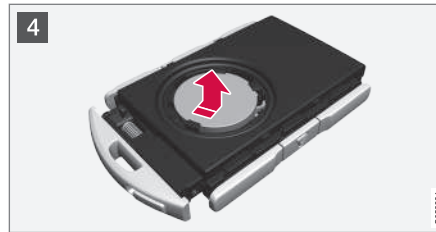

- 4 Il lato della batteria (+) è rivolto in su. Fare quindi leva e staccare cautamente la batteria come da illustrazione.

**! IMPORTANTE**

Non toccare con le dita le batterie nuove e le relative superfici di contatto per non comprometterne il funzionamento.

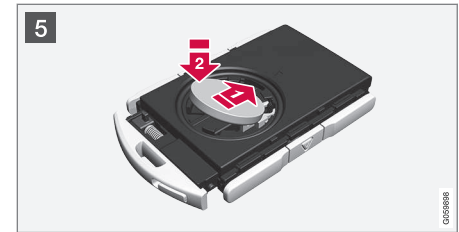

- 5 Inserire una nuova batteria con il lato + verso l'alto. Non toccare con le dita i contatti della batteria della chiave telecomando.

1 ➔ Posizionare la batteria con il bordo nel supporto. Fare quindi scorrere la batteria in avanti finché non è bloccata sotto i due fermi di plastica.

2 ➔ Premere infine la batteria verso il basso in modo che sia bloccata sotto il fermo superiore di plastica nera.

**i NOTA**

Utilizzare batterie di tipo CR2032, 3 V.



**i** **NOTA**

Volvo raccomanda di utilizzare per la chiave telecomando delle batterie conformi a UN Manual of Test and Criteria, Part III, sub-section 38.3. Le batterie montate in fabbrica o sostituite da un riparatore autorizzato Volvo soddisfano i suddetti criteri.

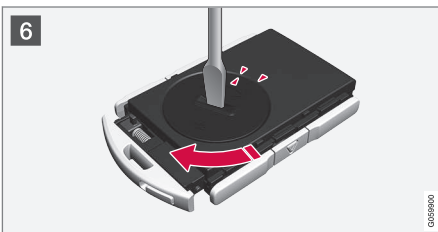

**6** Risistemare lo sportello delle batterie e ruotarlo in senso orario in modo che il segno sia allineato al testo **CLOSE**.



**7** **1** ➔ Risistemare il guscio del lato posteriore e premerlo fino a sentire un "clic".  
**2** ➔ Fare quindi scorrere indietro il guscio.  
 > Si sentirà un ulteriore "clic" quando il guscio è posizionato e fissato correttamente.



**8** **1** ➔ Capovolgere la chiave telecomando e risistemare il guscio del lato anteriore premendolo fino a sentire un "clic".  
**2** ➔ Fare quindi scorrere indietro il guscio.  
 > Si sentirà un ulteriore "clic" quando il guscio è fissato correttamente.

**⚠ ATTENZIONE**

Controllare che la batteria sia posizionata correttamente nel rispetto della polarità indicata. Se non si prevede di utilizzare la chiave telecomando per un periodo prolungato, rimuovere la batteria per evitare perdite di elettrolito e danni. Le batterie danneggiate o che presentano perdite di elettrolito possono provocare abrasioni a contatto con la pelle. Maneggiare pertanto le batterie danneggiate impiegando guanti di protezione.

- Conservare le batterie fuori dalla portata dei bambini.
- Non lasciare le batterie in luoghi dove potrebbero essere ingerite da bambini o animali.
- È vietato smontare, cortocircuitare e gettare nelle fiamme le batterie.
- Non ricaricare batterie non ricaricabili, perché sussiste il pericolo di esplosione.

Prima di utilizzare la chiave telecomando, accertarsi che non presenti danni. Se si riscontrano danni, ad esempio lo sportello della batteria non si chiude perfettamente, si raccomanda di non utilizzare il prodotto. Conservare i prodotti difettosi fuori dalla portata dei bambini.

**⚠ IMPORTANTE**

Assicurarsi che le batterie usate siano smaltite nel rispetto dell'ambiente.

**Relative informazioni**

- Bloccaggio e sbloccaggio con lo stelo staccabile della chiave (p. 261)
- Avviamento del motore (p. 462)
- Chiave telecomando (p. 248)

**Ordinazione di altre chiavi telecomando**

L'automobile è fornita con due chiavi telecomando. Una chiave senza pulsanti è in dotazione alle automobili con bloccaggio e sbloccaggio senza chiave\*. È possibile ordinare altre chiavi.

Complessivamente è possibile programmare e utilizzare 12 chiavi per ogni automobile. In caso di ordinazione successiva alla consegna viene aggiunto un profilo conducente per ogni nuova chiave telecomando. Quanto detto vale anche per la chiave senza pulsanti.

**Smarrimento della chiave del telecomando**

Se si smarrisce una chiave telecomando, è possibile ordinarne una nuova presso un riparatore. Si raccomanda un riparatore autorizzato Volvo. In tal caso, è necessario portare le altre chiavi telecomando presso il riparatore. Per prevenire furti, il codice della chiave smarrita deve essere cancellato dal sistema.

Il numero effettivo di chiavi registrate per l'automobile può essere controllato tramite i profili conducente nella videata superiore sul display centrale, selezionando **Impostazioni** →

**Sistema** → **Profili conducente**.

**Relative informazioni**

- Chiave telecomando (p. 248)

## Red Key - chiave telecomando limitata\*

Una Red Key permette al proprietario di limitare alcune funzionalità dell'automobile. I limiti fanno in modo che l'automobile sia guidata in modo sicuro anche da persone a cui viene prestata.



Per una Red Key è possibile definire la velocità massima dell'automobile, impostare avvisi di velocità e stabilire il volume massimo degli altoparlanti. Inoltre, alcuni sistemi di supporto al conducente dell'automobile restano sempre attivi. Per il resto, la chiave presenta le stesse funzioni di una normale chiave telecomando.

I limiti rappresentano misure per ridurre il rischio di incidenti, assicurando una maggiore tranquillità quando si affida l'automobile a neopatentati, personale di parcheggi o riparatori.

## Profilo del conducente per la Red Key

Ogni Red Key è connessa a un profilo conducente specifico per la Red Key e, quando è attiva, non è possibile modificare le impostazioni della chiave. Non è nemmeno possibile cambiare il profilo conducente: a tal fine è necessaria una normale chiave telecomando.

La Red Key del profilo conducente si attiva quando si sblocca l'automobile con una Red Key e la normale chiave telecomando non si trova nelle vicinanze.

### **NOTA**

In caso di cambio di conducente è necessario bloccare e sbloccare l'automobile per attivare un nuovo profilo conducente.

## Ordinazione di una Red Key

È possibile ordinare una o più Red Key presso il concessionario Volvo. Complessivamente è possibile programmare e utilizzare 11 chiavi con limitazioni per ogni automobile, ma almeno una di queste deve essere una chiave telecomando normale.

## Relative informazioni

- Impostazioni per Red Key\* (p. 258)
- Chiave telecomando (p. 248)

## Impostazioni per Red Key\*

L'utilizzatore di una chiave telecomando normale può modificare le impostazioni per una Red Key. Tuttavia, alcune funzioni di supporto al conducente sono sempre attive.

Per modificare l'impostazione:

1. Sbloccare l'automobile con la normale chiave telecomando.
2. Premere **Impostazioni** nella videata superiore sul display centrale.
3. Premere **Sistema** → **Profili conducente** → **Chiave rossa**.
  - > Si possono effettuare le seguenti impostazioni:
    - **Imposta distanza temporale Adaptive Cruise Control\***
    - **Volume massimo ridotto**
    - **Limite di velocità**
    - **Avvertimento limite di velocità**

## Dettagli e impostazioni al primo utilizzo

### **Imposta distanza temporale Adaptive Cruise Control**

**Imposta la distanza temporale (1 minima, 5 massima).**

Al primo utilizzo, la funzione è impostata su **5.0**.



### Volume massimo ridotto

Abbassa il volume massimo per fonti media.

Al primo utilizzo, la funzione è impostata su "ON".

### Limite di velocità

Imposta velocità massima per questa chiave.

Al primo utilizzo, la funzione è impostata su "ON" e la velocità su 120 km/h (75 mph).

- Intervallo di impostazione: 50-250 km/h (30-160 mph)
- Passi: 1 km/h (1 mph)



Simbolo del limite di velocità.

### Avvertimento limite di velocità

Avverte se il veicolo supera i valori preimpostati.

Al primo utilizzo, la funzione è impostata su "ON" e sui valori 50, 70 e 90 km/h (30, 45 e 55 mph).

- Intervallo di impostazione: 0-250 km/h (0-160 mph)
- Passi: 1 km/h (1 mph)
- Numero max di avvisi contemporanei: 6

### Funzioni di supporto al conducente

Le seguenti funzioni di supporto al conducente sono sempre attive per l'utilizzatore di una Red Key:

- Blind Spot Information (BLIS)\*
- Mantenimento corsia attivo (LKA)\*
- Avviso distanza\*
- City Safety
- Driver Alert Control (DAC)\*
- Indicazioni sui segnali stradali\*

### Relative informazioni

- Red Key - chiave telecomando limitata\* (p. 258)

### Stelo staccabile della chiave

La chiave telecomando comprende uno stelo staccabile in metallo per attivare determinate funzioni ed eseguire determinate operazioni.

Il codice esclusivo degli steli delle chiavi è in possesso dei riparatori autorizzati Volvo. Si raccomanda di rivolgersi a questi riparatori per ordinare nuovi steli delle chiavi.

### Utilizzi dello stelo della chiave

Con lo stelo staccabile della chiave telecomando è possibile

- aprire manualmente la portiera anteriore sinistra<sup>7</sup> se la chiusura centralizzata non sia attiva con la chiave telecomando
- effettuare il bloccaggio di emergenza di tutte le portiere
- attivare e disattivare il fermo di sicurezza per bambini meccanico delle portiere posteriori.

La chiave senza pulsanti<sup>8</sup> è sprovvista di stelo staccabile. All'occorrenza, utilizzare lo stelo staccabile della normale chiave telecomando.

<sup>7</sup> Quanto detto vale a prescindere che la guida sia a destra o sinistra.



## « Distacco dello stelo della chiave



- 1 **1** ➔ Tenere la chiave telecomando con il lato anteriore ben in vista e il logotipo Volvo orientato correttamente. Spingere verso destra il pulsante presso l'anello portachiavi sul bordo inferiore. Fare scorrere il guscio del lato anteriore verso l'alto di alcuni millimetri.

**2** ➔ Il guscio si stacca e può essere rimosso dalla chiave.



- 2 **1** ➔ Staccare lo stelo della chiave angolandolo verso l'alto.



- 3 Dopo l'uso, risistemare lo stelo nell'apposita sede della chiave telecomando.

**1** ➔ Risistemare il guscio premendolo fino a sentire un "clic".

**2** ➔ Fare quindi scorrere indietro il guscio.  
> Si sentirà un ulteriore "clic" quando il guscio è fissato correttamente.

## Relative informazioni

- Bloccaggio e sbloccaggio con lo stelo staccabile della chiave (p. 261)
- Chiave telecomando (p. 248)

<sup>8</sup> In dotazione alle automobili dotate di bloccaggio/sbloccaggio senza chiave\*.

## Bloccaggio e sbloccaggio con lo stelo staccabile della chiave

Lo stelo staccabile della chiave può essere utilizzato per sbloccare l'automobile dall'esterno, ad esempio se la batteria della chiave telecomando è scarica.

### Sbloccaggio

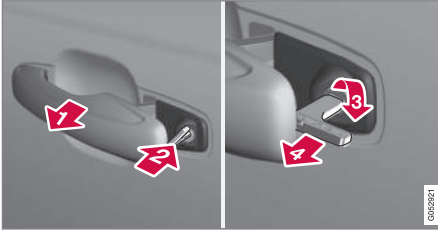

- 1 Portare al finecorsa esterno la maniglia della portiera anteriore sinistra<sup>9</sup>, mettendo a nudo la serratura.
- 2 Inserire la chiave nel cilindro della serratura.
- 3 Ruotare in senso orario di 45 gradi in modo che lo stelo della chiave sia rivolto perpendicolarmente all'indietro.

- 4 Riportare la chiave nella posizione originale ruotandola di 45 gradi. Estrarre la chiave dalla serratura e rilasciare la maniglia, in modo che la parte posteriore della maniglia torni a contatto con l'automobile.
5. Estrazione della maniglia.
  - > La portiera si apre.

Il bloccaggio avviene allo stesso modo, ma con una rotazione di 45 gradi in senso antiorario invece di quella oraria al punto (3).

### Disattivazione dell'antifurto e accensione dell'automobile\*

#### **i** NOTA

Se la portiera viene sbloccata con lo stelo della chiave e aperta, interviene l'antifurto.



Posizione del lettore di riserva nel portalattine.

Per disattivare l'antifurto:

1. Sistemare la chiave telecomando sul simbolo della chiave nel lettore di riserva nel portalattine nel tunnel.
2. Girare l'interruttore di avviamento in senso orario e rilasciarlo.
  - > Il segnale acustico di allarme cessa e l'antifurto si disinserisce.

### Bloccaggio

È anche possibile bloccare l'automobile con lo stelo staccabile della chiave telecomando, ad esempio in assenza di corrente oppure se la batteria della chiave è scarica.

La portiera anteriore sinistra può essere bloccata con la relativa serratura e con lo stelo staccabile della chiave.

Le altre portiere sono sprovviste di serratura, ma presentano un dispositivo di bloccaggio sui rispettivi montanti. Premendo questo dispositivo con lo stelo della chiave, un fermo meccanico previene l'apertura delle portiere dall'esterno.

Le portiere possono ancora essere aperte dall'interno.

<sup>9</sup> Quanto detto vale a prescindere che la guida sia a destra o sinistra.

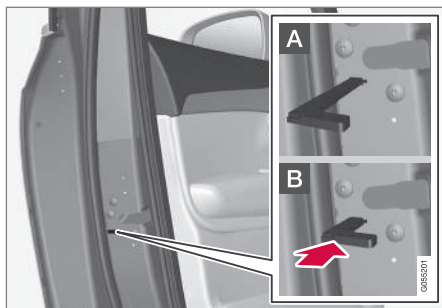

Bloccaggio manuale della portiera. Da non confondere con il fermo di sicurezza per bambini.

- Estrarre lo stelo staccabile dalla chiave telecomando. Infilare lo stelo nell'apertura del dispositivo di bloccaggio e premere a fondo la chiave, circa 12 mm (0.5").

**A** La portiera può essere aperta sia dall'esterno che dall'interno.

**B** Un fermo previene l'apertura della portiera dall'esterno. Per ripristinare la posizione A occorre aprire la portiera con la maniglia interna.

Le portiere possono anche essere sbloccate con il pulsante di sbloccaggio sulla chiave telecomando o con il pulsante della chiusura centralizzata nella portiera del conducente.

**i** **NOTA**

- Ogni dispositivo di bloccaggio blocca solo la portiera corrispondente, non tutte le portiere contemporaneamente.
- Una portiera posteriore bloccata attivando il fermo di sicurezza per bambini manuale o elettrico non può essere aperta né dall'esterno né dall'interno. È possibile sbloccare una portiera posteriore solo con la chiave telecomando, il pulsante della chiusura centralizzata o tramite Volvo On Call\*.

### Relative informazioni

- Avviamento del motore (p. 462)
- Stelo staccabile della chiave (p. 259)
- Attivazione e disattivazione dell'antifurto\* (p. 292)
- Sostituzione della batteria della chiave telecomando (p. 253)
- Chiave telecomando (p. 248)

### Immobilizer elettronico

L'immobilizer elettronico è una protezione antifurto che previene l'accensione del motore da parte di persone non autorizzate. L'automobile può essere avviata solo con la chiave telecomando corretta.

Il seguente messaggio di errore sul display del conducente riguarda l'immobilizer elettronico:

Simbolo	Messaggio	Funzione
	<b>Chiave veic. non rilev.</b> <b>Vedere Manuale del proprietario</b>	Errore nella lettura della chiave telecomando durante l'accensione - sistemare la chiave sul simbolo della chiave nel portalattine e riprovare.

### Relative informazioni

- Chiave telecomando (p. 248)
- Ordinazione di altre chiavi telecomando (p. 257)

## Omologazione del sistema chiave telecomando

L'omologazione del sistema chiave telecomando dell'automobile è riportata nelle tabelle seguenti.

Per informazioni dettagliate sull'omologazione, accedere a [www.volvocars.com/intl/support](http://www.volvocars.com/intl/support).

## Sistema di bloccaggio con avviamento senza chiave (Passive Start) e bloccaggio/sbloccaggio senza chiave (Passive Entry\*)

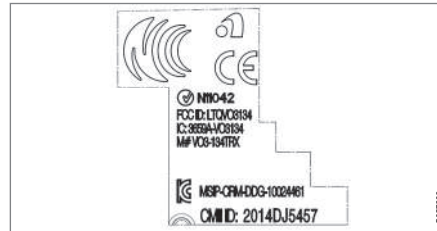

Marchio CEM del sistema chiave telecomando. Per il numero di omologazione integrativo, vedere le seguenti tabelle.



Paese/Regione	Omologazione	
Europa	Delphi Deutschland GmbH, 42367 Wuppertal, dichiara che il modello VO3-134TRX è conforme ai requisiti essenziali e alle altre norme applicabili come previsto dalla direttiva 2014/53/EU (RED). Il testo completo della dichiarazione di conformità UE è disponibile su <a href="http://www.volvocars.com/intl/support">www.volvocars.com/intl/support</a>	
Giordania	TRC/LPD/2014/250	
Serbia	P1614120100	
Argentina	CNC ID: C-14771	





CHIAVE, SERRATURE E ANTIFURTO





Paese/Regione	Omologazione	
Brasile	MT-3245/2015	 <p data-bbox="1209 284 1342 303">0589-15-6830</p>  <p data-bbox="1177 381 1374 400">(01) 0 7897843840961</p> <p data-bbox="1474 367 1485 404" style="writing-mode: vertical-rl; font-size: small;">01058122</p>
Indonesia	Nomor: 38301/SDPPI/2015	
Malaysia	RAAT/37A/1215/S(15-5198)	
Messico	IFETEL: RLVDEVO15-0396	
Russia		 <p data-bbox="1474 748 1485 785" style="writing-mode: vertical-rl; font-size: small;">0057965</p>
Emirati Arabi Uniti	ER37847/15 DA0062437/11	

Paese/Regione	Omologazione	
Namibia	TA-2016-02	 <p><b>CRAN</b> Communications Regulatory Authority of Namibia</p> <p style="writing-mode: vertical-rl; transform: rotate(180deg); font-size: small;">0905387</p>
Sudafrica	TA-2014-1868	

« Chiave telecomando

Paese/ Regione	Omologazione	
Europa	<p>Huf Hülsbeck &amp; Fürst GmbH &amp; Co. KG dichiara che il tipo di apparecchiatura radio HUF8423 è conforme alla direttiva 2014/53/EU.</p> <p>Il testo completo della dichiarazione di conformità UE è disponibile su <a href="http://www.volvocars.com/intl/support">www.volvocars.com/intl/support</a></p> <p>Banda di frequenza: 433,92 MHz</p> <p>Potenza di trasmissione emessa massima: 10 mW</p> <p>Produttore: Huf Hülsbeck &amp; Fürst GmbH &amp; Co. KG, Steeger Str. 17, 42551 Velbert, Germany</p>	
Argentina	<div data-bbox="252 501 694 731" style="border: 1px solid black; padding: 10px; text-align: center;">  <p><b>CNC</b> COMISIÓN NACIONAL DE COMUNICACIONES</p> <p style="font-size: 8px; margin-top: 5px;">0072901</p> </div> <p>H-15532</p>	
Brasile	<p>Anatel: 05568-16-06643</p> <p>Modelo: HUF8423</p> <p>Este equipamento opera em caráter secundário isto é não tem direito a proteção contra interferência prejudicial, mesmo de estações do mesmo tipo, e não pode causar interferência a sistemas operando em caráter primário.</p>	





Paese/ Regione	Omologazione	
CU (Customs Union)  Bielorussia, Kazakistan, Russia		
Indonesia	[41005/SDPPI/2015] [5149]	
Giordania	TRC/LPD/2015/104	
Marocco	AGREE PAR L'ANRT MAROC Numéro d'agrément: MR 10668 ANRT 2015 Date d'agrément: 24/07/2015	
Moldavia		

CHIAVE, SERRATURE E ANTIFURTO

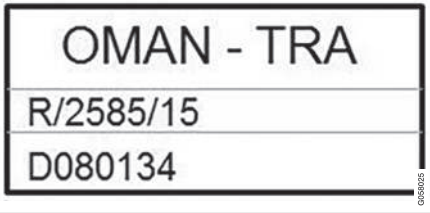

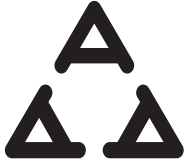
Paese/ Regione	Omologazione	
Messico	IFETEL Marca: HUF Modelo (s): HUF8423 NOM-121-SCT1-2009 La operación de este equipo está sujeta a las siguientes dos condiciones: (1) es posible que este equipo o dispositivo no cause interferencia perjudicial y (2) este equipo o dispositivo debe aceptar cualquier interferencia, incluyendo la que pueda causar su operación no deseada.	
Nigeria	Connection and use of this communication equipment is permitted by the Nigerian Communications Commission	
Oman		 <p>OMAN - TRA R/2585/15 D080134</p>

Paese/ Regione	Omologazione	
Filippine		 <p><b>NTC</b> Type Approved No: ESD-1511502C</p> <small>0072923</small>
Serbia		 <p><b>M011 15</b></p> <small>0058019</small>
Singapore	Complies with IMDA Standards DA103787	
Sudafrica	TA-2015-432	







Paese/ Regione	Omologazione	
Taiwan	<p>本產品符合低功率電波輻射性電機管理辦法 第十二條、第十四條等條文規定 1. 經型式認證合格之低功率射頻電機，非經許可，公司、商號或使用者均不得擅自變更頻率、加大功率或變更原設計之特性及功能。 2. 低功率射頻電機之使用不得影響飛航安全及干擾合法通信；經發現有干擾現象時，應立即停用，並改善至無干擾時方得繼續使用。前項合法通信，指依電信法規定作業之無線電通信。低功率射頻電機須忍受合法通信或工業、科學及醫療用電波輻射性電機設備之干擾。</p>	
Emirati Arabi Uniti		<div style="border: 1px solid black; padding: 10px; text-align: center;"> <p><b>TRA</b>  <b>REGISTERED No:</b>  <b>ER38970/15</b>  <b>DEALER No:</b>  <b>DA36976/14</b></p> </div> <div style="text-align: right; font-size: small; margin-top: 5px;">0058028</div>

**Key Tag**

<b>Paese/ Regione</b>	<b>Omologazione</b>	
Europa	<p>Huf Hüsbeck &amp; Fürst GmbH &amp; Co. KG dichiara che il tipo di apparecchiatura radio HUF8432 è conforme alla direttiva 2014/53/EU.</p> <p>Il testo completo della dichiarazione di conformità UE è disponibile su <a href="http://www.volvocars.com/intl/support">www.volvocars.com/intl/support</a>.</p> <p>Banda di frequenza: 433,92 MHz</p> <p>Potenza di trasmissione emessa massima: 10 mW</p> <p>Produttore: Huf Hüsbeck &amp; Fürst GmbH &amp; Co. KG, Steeger Str. 17, 42551 Velbert, Germany</p>	
Argentina	<div data-bbox="252 501 694 731" data-label="Image"> </div> <p>H-15029</p>	
Brasile	<p>Anatel: 04362-16-06643</p> <p>Modelo: HUF8432</p> <p>Este equipo opera em caráter secundário isto é não tem direito a proteção contra interferência prejudicial, mesmo de estações do mesmo tipo, e não pode causar interferência a sistemas operando em caráter primário.</p>	<div data-bbox="1230 792 1310 871" data-label="Image"> </div>



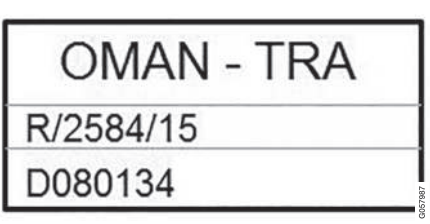

Paese/ Regione	Omologazione	
CU (Customs Union)  Bielorussia, Kazakistan, Russia		
Indonesia	[41006/SDPPI/2015] [5149]	
Giordania	TRC/LPD/2015/107	
Marocco	AGREE PAR L'ANRT MAROC Numéro d'agrément: MR 10667 ANRT 2015 Date d'agrément: 24/07/2015	
Messico	IFETEL Marca: HUF Modelo (s): HUF8432 NOM-121-SCT1-2009 IFT: RLVHUUHU15-0972  La operación de este equipo está sujeta a las siguientes dos condiciones: (1) es posible que este equipo o dispositivo no cause interferencia perjudicial y (2) este equipo o dispositivo debe aceptar cualquier interferencia, incluyendo la que pueda causar su operación no deseada.	

Paese/ Regione	Omologazione	
Moldavia		
Nigeria	Connection and use of this communications equipment is permitted by the Nigerian Communications Commission	
Oman		
Filippine	ESD-1511501C	

CHIAVE, SERRATURE E ANTIFURTO

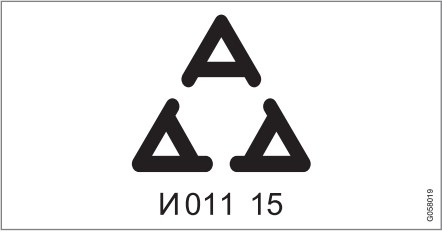

Paese/ Regione	Omologazione	
Serbia		
Singapore	Complies with IMDA Standards DA103787	
Sudafrica	TA-2015-414	



Paese/ Regione	Omologazione	
Taiwan	<p>本產品符合低功率電波輻射性電機管理辦法 第十二條、第十四條等條文規定 1. 經型式認證合格之低功率射頻電機，非經許可，公司、商號或使用者均不得擅自變更頻率、加大功率或變更原設計之特性及功能。 2. 低功率射頻電機之使用不得影響飛航安全及干擾合法通信；經發現有干擾現象時，應立即停用，並改善至無干擾時方得繼續使用。前項合法通信，指依電信法規定作業之無線電通信。低功率射頻電機須忍受合法通信或工業、科學及醫療用電波輻射性電機設備之干擾。</p>	
Emirati Arabi Uniti		<div style="border: 1px solid black; padding: 10px; text-align: center;"> <p><b>TRA</b>  <b>REGISTERED No:</b>  <b>ER38971/15</b>  <b>DEALER No:</b>  <b>DA36976/14</b></p> </div> <div style="text-align: right; font-size: small; margin-top: 5px;">0050022</div>

**Relative informazioni**

- Chiave telecomando (p. 248)

## Funzioni senza chiave e aree sensibili\*

Con la funzione di bloccaggio e sbloccaggio senza chiave è sufficiente avere in tasca o nella borsa la chiave telecomando. L'automobile si blocca o si sblocca sfiorando un'area sensibile sulla maniglia della portiera.

### Aree sensibili

#### Maniglia della portiera

Le maniglie delle portiere presentano una rientranza esterna per il bloccaggio e un'area sensibile interna per lo sbloccaggio.

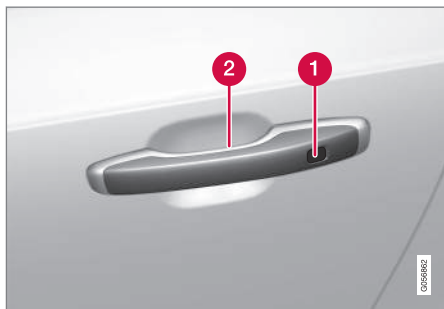

- 1 Rientranza sensibile per il bloccaggio
- 2 Area sensibile per lo sbloccaggio

### **i** NOTA

È importante attivare solamente un'area sensibile alla volta. Se si afferra la maniglia mentre si tocca l'area di bloccaggio, si potrebbe impartire un comando doppio. Di conseguenza, l'azione richiesta (bloccaggio/sbloccaggio) potrebbe essere non eseguita o eseguita con un certo ritardo.

### Maniglia del portellone

La maniglia del portellone presenta una piastrina gommata che serve esclusivamente per lo sbloccaggio.

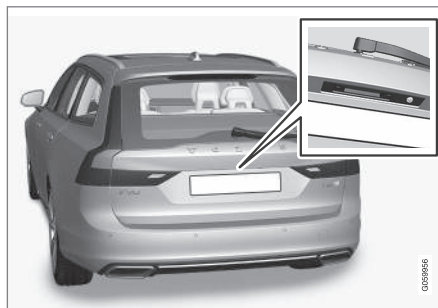

### **i** NOTA

Considerare che il sistema potrebbe attivarsi in occasione del lavaggio dell'auto se il telecomando si trova nel raggio d'azione.

### Relative informazioni

- Bloccaggio e sbloccaggio senza chiave\* (p. 277)
- Sbloccare il portellone senza chiave\* (p. 278)

## Bloccaggio e sbloccaggio senza chiave\*

Con la funzione di bloccaggio e sbloccaggio senza chiave è sufficiente sfiorare l'area sensibile della maniglia della portiera per bloccare o sbloccare l'automobile.

### **i** NOTA

Il bloccaggio e lo sbloccaggio sono consentiti se una delle chiavi telecomando dell'automobile si trova nel campo di portata.

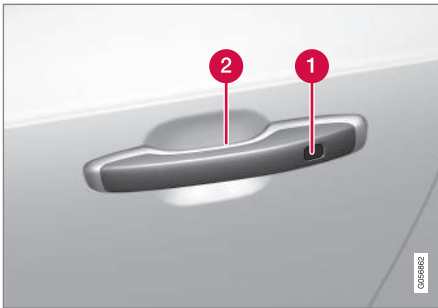

- 1** Rientranza sensibile per il bloccaggio
- 2** Area sensibile per lo sbloccaggio

### **i** NOTA

Considerare che il sistema potrebbe attivarsi in occasione del lavaggio dell'auto se il telecomando si trova nel raggio d'azione.

## Bloccaggio senza chiave

Per bloccare l'automobile è necessario che tutte le portiere siano chiuse. Il bloccaggio con le maniglie delle portiere può essere effettuato anche con il portellone aperto.

- Sfiore l'area evidenziata sul lato posteriore esterno della maniglia di una portiera, dopo averla chiusa. In alternativa, premere il pulsante  sul bordo inferiore del portellone prima di chiuderlo.
  - > La spia di bloccaggio sul cruscotto inizia a lampeggiare a conferma del bloccaggio.

Per chiudere tutti i finestrini e il tettuccio panoramico\* contemporaneamente, tenere il dito contro la rientranza sensibile all'esterno della maniglia esterna finché i finestrini e il tettuccio panoramico non si chiudono.

## Bloccaggio con il portellone aperto

Se si blocca l'automobile con il portellone aperto, prestare attenzione a non lasciare la chiave telecomando nel bagagliaio prima di chiudere il portellone.

### **i** NOTA

Se si rileva che la chiave è rimasta all'interno dell'automobile, il portellone non si blocca una volta chiuso.

## Sbloccaggio senza chiave

- Afferrare la maniglia di una portiera o premere leggermente la piastrina gommata sul bordo inferiore della maniglia del portellone per sbloccare.
  - > La spia di bloccaggio sul cruscotto smette di lampeggiare a conferma dello sbloccaggio.

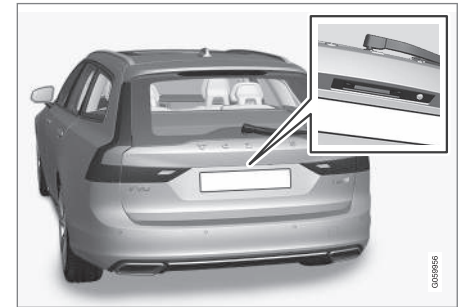

Piastrina gommata sul portellone con sola funzione di sbloccaggio.

## Ripetizione bloccaggio automatico

Se nessuna delle portiere né il portellone vengono aperti entro 2 minuti dallo sbloccaggio, tutte le serrature si ribloccano automaticamente. Tale funzione evita che l'automobile possa rimanere sbloccata per errore.

#### « Relative informazioni

- Impostazioni per lo sbloccaggio senza chiave\* (p. 278)
- Sbloccare il portellone senza chiave\* (p. 278)
- Funzioni senza chiave e aree sensibili\* (p. 276)

#### Impostazioni per lo sbloccaggio senza chiave\*

È possibile selezionare diverse sequenze di sbloccaggio senza chiave.

Per modificare l'impostazione:

1. Premere **Impostazioni** nella videata superiore sul display centrale.
2. Premere **My Car** → **Bloccaggio** → **Sbloccaggio senza chiave**
3. Selezionare una delle opzioni:
  - **Tutte le portiere** - sblocca tutte le portiere contemporaneamente.
  - **Singola portiera** - sblocca la portiera selezionata.

#### Relative informazioni

- Bloccaggio e sbloccaggio senza chiave\* (p. 277)
- Funzioni senza chiave e aree sensibili\* (p. 276)

#### Sbloccare il portellone senza chiave\*

Con la funzione di bloccaggio e sbloccaggio senza chiave è sufficiente sfiorare l'area sensibile della maniglia del portellone per sbloccarlo.

#### **i** NOTA

Lo sbloccaggio è consentito se una delle chiavi telecomando dell'automobile si trova dietro di essa nel campo di portata.

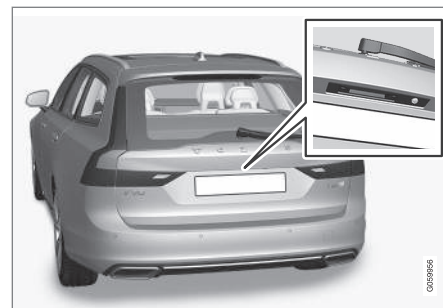

Il portellone rimane chiuso per effetto di un fermo elettrico.

Per aprire:

1. Premere leggermente la piastrina gommata sul bordo inferiore della maniglia del portellone.  
> Il fermo si disinserisce.
2. Tirare la maniglia esterna per aprire il portellone.

### **!** IMPORTANTE

- Per sbloccare la serratura del portellone è sufficiente una leggera pressione sulla piastrina gommata.
- Per aprire il portellone, afferrare la maniglia e non la piastrina gommata. Una forza eccessiva potrebbe danneggiare il contatto elettrico della piastrina.

Il portellone può anche essere aperto senza mani, con un movimento del piede sotto il paraurti posteriore, vedere sezione separata.

### **⚠** ATTENZIONE

Non guidare con il portellone aperto. Attraverso il bagagliaio possono entrare nell'abitacolo gas di scarico tossici.

### Relative informazioni

- Bloccaggio e sbloccaggio senza chiave\* (p. 277)
- Funzioni senza chiave e aree sensibili\* (p. 276)
- Portata della chiave telecomando (p. 252)
- Gestione del portellone con il movimento del piede\* (p. 287)

### Posizione delle antenne del sistema di avviamento e bloccaggio

L'antenna per il sistema di avviamento senza chiave e le antenne per il sistema di bloccaggio senza chiave\* sono integrate nell'automobile.

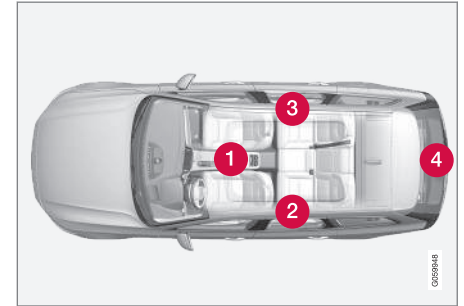

Posizione delle antenne:

- 1** Sotto il portalattine nella parte anteriore del tunnel
- 2** Nella parte superiore anteriore della portiera posteriore sinistra<sup>10</sup>
- 3** Nella parte superiore anteriore della portiera posteriore destra<sup>10</sup>
- 4** Nel bagagliaio<sup>10</sup>

<sup>10</sup> Solo nelle automobili dotate di bloccaggio e sbloccaggio senza chiave\*.





### **ATTENZIONE**

Le persone con pacemaker devono mantenersi ad almeno 22 cm (9 pollici) dalle antenne del sistema Keyless. In caso contrario possono verificarsi interferenze fra pacemaker e sistema Keyless.

#### **Relative informazioni**

- Funzioni senza chiave e aree sensibili\* (p. 276)
- Portata della chiave telecomando (p. 252)

### **Bloccaggio e sbloccaggio dall'interno dell'automobile**

Portiere e portellone possono essere bloccati e sbloccati dall'interno con il comando della chiusura centralizzata nelle portiere anteriori.

#### **Chiusura centralizzata**



Pulsante di bloccaggio e sbloccaggio nella portiera anteriore con spia.

#### **Sbloccaggio con il pulsante nella portiera anteriore**

- Premere il pulsante  per sbloccare tutte le portiere e il portellone.

#### **Metodo di sbloccaggio alternativo**



Maniglia per lo sbloccaggio alternativo nella portiera<sup>11</sup>.

- Tirare la maniglia di una delle portiere e rilasciarla.
  - > A seconda delle impostazioni della chiave telecomando, si sbloccano tutte le portiere oppure si sblocca e si apre solamente la portiera selezionata.

Per modificare l'impostazione, premere

**Impostazioni → My Car →**

**Bloccaggio → Sbloccaggio remoto e dall'interno** nella videata superiore sul display centrale.

<sup>11</sup> La figura è schematica - i dettagli possono differire a seconda del modello di automobile.

### Bloccaggio con il pulsante nella portiera anteriore

- Premere il pulsante . Entrambe le portiere anteriori devono essere chiuse.
  - > Tutte le portiere e il portellone sono chiusi.

### Bloccaggio con il pulsante nella portiera posteriore\*



Pulsante di bloccaggio nella portiera posteriore con spia.

Il pulsante di bloccaggio delle portiere posteriori blocca la portiera corrispondente.

### Sbloccaggio della portiera posteriore

- Tirare la maniglia.
  - > La portiera posteriore si sblocca e si apre<sup>12</sup>.

### Relative informazioni

- Impostazioni per lo sbloccaggio remoto e dall'interno (p. 251)
- Sbloccaggio del portellone dall'interno dell'automobile (p. 281)
- Attivazione e disattivazione del fermo di sicurezza per bambini (p. 282)

### Sbloccaggio del portellone dall'interno dell'automobile

Il portellone può essere sbloccato dall'interno con il pulsante sul cruscotto.

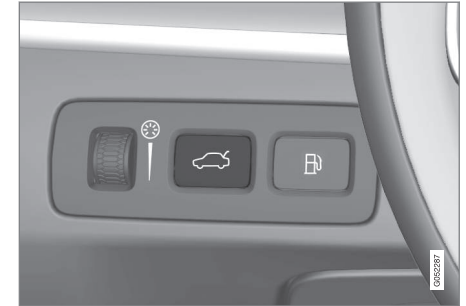

- Pressione breve del pulsante  sul cruscotto.
  - > Il portellone può essere sbloccato e aperto dall'esterno premendo la piastrina gommata.

Con l'optional portellone elettrocomandato\*:

- Pressione prolungata del pulsante  sul cruscotto.
  - > Il portellone si apre.

<sup>12</sup> A condizione che il fermo di sicurezza per bambini non sia attivato.

#### « Relative informazioni

- Bloccaggio e sbloccaggio dall'interno dell'automobile (p. 280)
- Apertura e chiusura del portellone elettrocomandato\* (p. 284)

### Attivazione e disattivazione del fermo di sicurezza per bambini

Il fermo di sicurezza per bambini previene l'apertura delle portiere posteriori dall'interno. Il fermo di sicurezza per bambini può essere manuale o elettrico\*.

#### Attivazione e disattivazione del fermo di sicurezza per bambini manuale

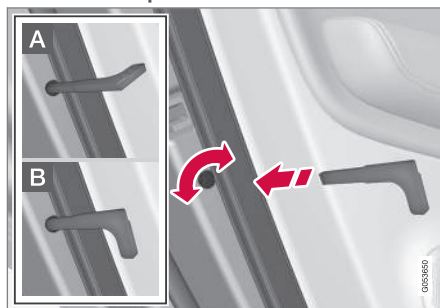

Fermo di sicurezza per bambini manuale. Da non confondere con il bloccaggio manuale della portiera.

- Ruotare la manopola con lo stelo staccabile della chiave telecomando.
- A** Un fermo previene l'apertura della portiera dall'interno.
- B** La portiera può essere aperta sia dall'esterno che dall'interno.

<b>i</b>	<b>NOTA</b>
<ul style="list-style-type: none"> <li>• Ogni manopola blocca solo la portiera corrispondente, non entrambe le portiere posteriori.</li> <li>• Sulle automobili dotate di fermo di sicurezza elettrico per bambini non è disponibile il fermo manuale.</li> </ul>	

#### Attivazione e disattivazione del fermo di sicurezza per bambini elettrico\*

Il fermo di sicurezza elettrico per bambini si attiva e disattiva con il quadro in tutte le posizioni superiori a **0**. È possibile attivare e disattivare il fermo per max 2 minuti dallo spegnimento dell'automobile, se non si apre nessuna portiera.



Pulsante di attivazione e disattivazione elettrica.



1. Accendere l'automobile o portare il quadro in una posizione superiore a 0.
2. Premere il pulsante nel pannello di comando della portiera del conducente.
  - > Il display del conducente visualizza il messaggio **Sicura bambini post. Attivato** e la spia nel pulsante è accesa quando il fermo è attivato.

Attivando il fermo di sicurezza elettrico per bambini, sul lato posteriore

- i finestrini si aprono solo dal pannello di comando nella portiera del conducente
- non è possibile aprire le portiere dall'interno.

Per disattivare il fermo:

- Premere il pulsante nel pannello di comando della portiera del conducente.
  - > Il display del conducente visualizza il messaggio **Sicura bambini post. Disattivato** e la spia nel pulsante si spegne quando il fermo è disattivato.

Allo spegnimento dell'automobile viene memorizzata l'impostazione attuale. Se il fermo di sicurezza per bambini è attivato allo spegnimento, si riattiverà alla successiva accensione dell'automobile.

Simbolo	Messaggio	Funzione
	<b>Sicura bambini post. Attivato</b>	Il fermo di sicurezza per bambini è attivato.
	<b>Sicura bambini post. Disattivato</b>	Il fermo di sicurezza per bambini è disattivato.

### Relative informazioni

- Bloccaggio e sbloccaggio dall'interno dell'automobile (p. 280)
- Stelo staccabile della chiave (p. 259)

## Bloccaggio automatico durante la guida

Quando l'automobile si avvia, le portiere e il portellone si bloccano automaticamente. Per modificare questa impostazione:

1. Premere **Impostazioni** nella videata superiore sul display centrale.
2. Premere **My Car** → **Bloccaggio**.
3. Selezionare **Blocco automatico portiere durante la guida** per disattivare o attivare la funzione.

### Relative informazioni

- Bloccaggio e sbloccaggio dall'interno dell'automobile (p. 280)

## Apertura e chiusura del portellone elettrocomandato\*

Funzione che consente di aprire e chiudere il portellone premendo un pulsante.

### Apertura

Procedere in uno dei seguenti modi per aprire il portellone elettrocomandato:

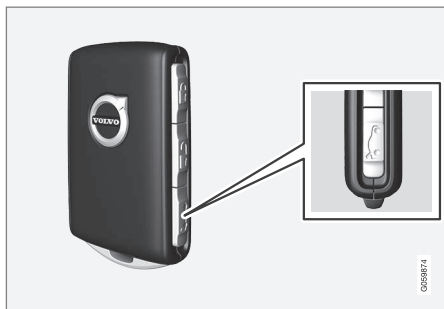

- Premere a lungo il pulsante  della chiave telecomando. Tenere premuto il pulsante finché il portellone non inizia ad aprirsi.



- Premere a lungo il pulsante  sul cruscotto. Tenere premuto il pulsante finché il portellone non inizia ad aprirsi.

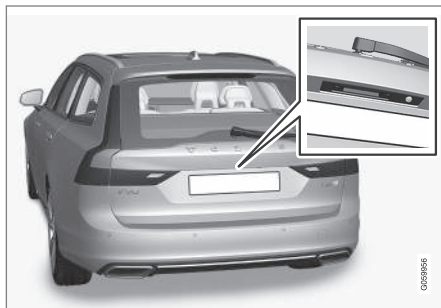

- Esercitare una lieve pressione sulla maniglia del portellone.





- Movimento del piede\* sotto il paraurti posteriore.

### Chiusura

Procedere<sup>13</sup> in uno dei seguenti modi per chiudere il portellone elettrocomandato:

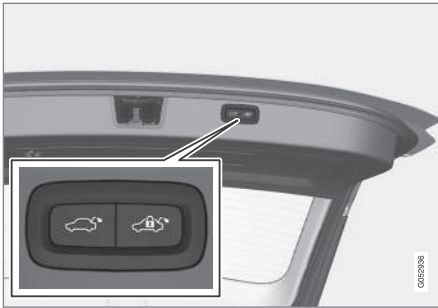

<sup>13</sup> Le automobili dotate di bloccaggio e sbloccaggio senza chiave\* presentano un pulsante di chiusura e un pulsante di chiusura e bloccaggio.



- Premere il pulsante  sul lato inferiore del portellone per chiudere.
  - > Il portellone si chiude automaticamente e rimane sbloccato.

**i NOTA**

- Il pulsante resta attivo per 24 ore dopo che lo sportello è stato lasciato aperto. In seguito la chiusura deve essere effettuata manualmente.
- Se lo sportello resta aperto per più di 30 minuti, si richiude a una velocità inferiore.

- Pressione prolungata del pulsante  della chiave telecomando.
  - > Il portellone si chiude automaticamente e viene emesso un segnale acustico. Il portellone rimane sbloccato.
- Pressione prolungata del pulsante  sul cruscotto.
  - > Il portellone si chiude automaticamente e viene emesso un segnale acustico. Il portellone rimane sbloccato.
- Movimento del piede\* sotto il paraurti posteriore.
  - > Il portellone si chiude automaticamente e viene emesso un segnale acustico. Il portellone rimane sbloccato.

**Chiusura e bloccaggio**



- Premere il pulsante  sul bordo inferiore del portellone per chiuderlo e bloccare<sup>13</sup> contemporaneamente portellone e portiere (a condizione che siano tutte chiuse).
  - > Il portellone si chiude automaticamente. Il portellone e le portiere si bloccano, l'antifurto\* si attiva.

**i NOTA**

- Il bloccaggio e lo sbloccaggio sono consentiti se una delle chiavi telecomando dell'automobile si trova nel campo di portata.
- In caso di bloccaggio o chiusura senza chiave\* vengono emessi tre segnali acustici.

<sup>13</sup> Le automobili dotate di bloccaggio e sbloccaggio senza chiave\* presentano un pulsante di chiusura e un pulsante di chiusura e bloccaggio.





stici, se non viene rilevata la chiave telecomando sufficientemente vicina al baule.

### **IMPORTANTE**

In caso di azionamento manuale del portellone, aprirlo e chiuderlo lentamente. Non forzare il portellone ad aprirsi/chiudersi quando è avvertita una certa resistenza. Altrimenti si rischia di danneggiarlo e di comprometterne il corretto funzionamento.

### **Interruzione di apertura o chiusura**

Interrompere l'apertura o la chiusura in uno dei seguenti modi:

- Premere il pulsante sul cruscotto.
- Premere il pulsante della chiave telecomando.
- Premere il pulsante di chiusura sul lato inferiore del portellone.
- Premere la piastrina gommata sotto la maniglia esterna.
- Con il movimento del piede\*.

Il movimento del portellone si interrompe e si arresta. Il portellone può poi essere gestito manualmente.

Se il portellone si arresta vicino alla posizione di chiusura, la successiva attivazione ne comporta l'apertura.

### **Protezione antischacciamento**

Se un ostacolo impedisce la chiusura del portellone applicando una determinata resistenza, si attiva la protezione antischacciamento.

- In sede di apertura, il movimento si interrompe, il portellone si ferma e viene emesso un lungo segnale acustico.
- In sede di chiusura, il movimento si interrompe, il portellone si ferma, viene emesso un lungo segnale acustico e il portellone arretra alla posizione massima programmata.

### **ATTENZIONE**

Prestare attenzione al rischio di schiacciamento durante l'apertura e la chiusura.

Controllare che nessuno si trovi vicino al portellone prima di avviare l'apertura o la chiusura in quanto sussiste il rischio di gravi lesioni da schiacciamento.

Azionare sempre il portellone prestando la massima attenzione.

### **Molle precaricate**

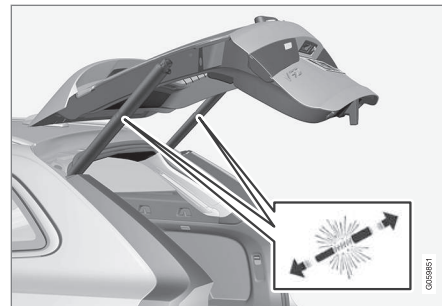

Le molle precaricate del portellone elettrocomandato.

### **ATTENZIONE**

Non aprire le molle precaricate del portellone elettrocomandato. Sono precaricate con un'elevata pressione e, in caso di apertura, potrebbero provocare danni.

### **Relative informazioni**

- Programmazione dell'apertura massima del portellone elettrocomandato\* (p. 287)
- Gestione del portellone con il movimento del piede\* (p. 287)
- Portata della chiave telecomando (p. 252)

## Programmazione dell'apertura massima del portellone elettrocomandato\*

Adattare la posizione di apertura del portellone in base all'altezza del soffitto.

Impostazione dell'apertura massima:

1. Aprire il portellone - fermarlo nella posizione di apertura desiderata.

### **i** NOTA

Non è possibile programmare posizioni di apertura inferiori al portellone aperto per metà.

2. Tenere premuto il pulsante  sul bordo inferiore del portellone per almeno 3 secondi.
  - > Vengono emessi due brevi segnali acustici e la posizione è memorizzata.

Ripristino dell'apertura massima:

- Sollevare manualmente il portellone alla posizione massima, tenere premuto il pulsante  sul portellone per almeno 3 secondi.
  - > Vengono emessi due segnali acustici e la posizione memorizzata è cancellata. In seguito il portellone potrà essere aperto completamente.

### **i** NOTA

- Se il sistema è rimasto in funzione a lungo ininterrottamente, si spegne per evitare il sovraccarico. Potrà essere riattivato dopo circa 2 minuti.

### Relative informazioni

- Apertura e chiusura del portellone elettrocomandato\* (p. 284)

## Gestione del portellone con il movimento del piede\*

Una funzione che consente di aprire e chiudere il portellone con il movimento del piede sotto il paraurti posteriore agevola l'operazione quando si hanno le mani occupate.

Se l'automobile è dotata di bloccaggio e sbloccaggio senza chiave\*, è possibile sbloccare il portellone con il movimento del piede.

La funzione di apertura e chiusura del portellone è disponibile quando l'automobile è dotata anche di portellone elettrocomandato\*.

### **i** NOTA

La funzione di azionamento del portellone con il piede è disponibile in due versioni:

- Apertura e chiusura con il movimento del piede
- Solo sbloccaggio con il movimento del piede (sollevare il portellone manualmente per aprirlo)

La funzione di apertura e chiusura con il movimento del piede richiede il portellone elettrocomandato\*.



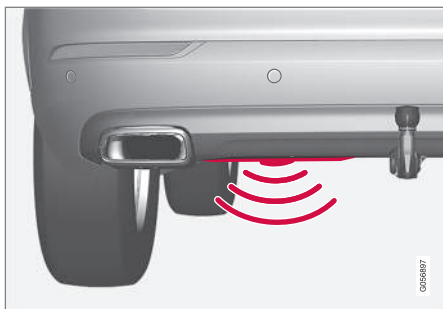

Il sensore si trova sul lato sinistro del paraurti.

L'apertura e la chiusura sono consentite se una delle chiavi telecomando dell'automobile si trova dietro di essa nel campo di portata, circa 1 m (3 ft). Quanto detto vale anche se l'automobile è già stata sbloccata, ad esempio per prevenire l'apertura involontaria durante il lavaggio.

### Apertura e chiusura con il movimento del piede



Movimento fluido entro il campo di attivazione del sensore.

- Compiere **un** movimento di avvicinamento del piede sotto la parte sinistra del paraurti posteriore. Fare quindi un passo indietro. Non toccare il paraurti.
  - > Un breve segnale acustico accompagna l'apertura o la chiusura e il portellone si apre/chiede.

Se vengono compiuti più movimenti fluidi del piede senza la presenza di una chiave telecomando approvata dietro l'automobile, l'apertura sarà possibile con un certo ritardo.

Per non pregiudicare l'attivazione, non tenere il piede sotto l'automobile durante il movimento fluido.

### Interruzione dell'apertura o della chiusura con il movimento del piede

- Compiere **un** movimento di avvicinamento del piede durante l'apertura o la chiusura per interrompere il movimento del portellone.

Per interrompere l'apertura o la chiusura del portellone, non è necessario che la chiave telecomando si trovi nelle vicinanze dell'automobile.

Se il portellone si arresta vicino alla posizione di chiusura, la successiva attivazione ne comporta l'apertura.

#### **i** NOTA

Se coperto da ghiaccio, neve, sporcizia e simili, il sensore nel paraurti posteriore potrebbe funzionare in modo limitato oppure non funzionare affatto. Tenerlo pulito.

#### **i** NOTA

Fare attenzione perché il sistema potrebbe attivarsi in un autolavaggio o impianto simile quando la chiave telecomando si trova nel campo di portata.

### Relative informazioni

- Funzioni senza chiave e aree sensibili\* (p. 276)
- Apertura e chiusura del portellone elettrocomandato\* (p. 284)
- Portata della chiave telecomando (p. 252)

### Bloccaggio privato

Il portellone può essere bloccato con la funzione di bloccaggio privato, che ne impedisce l'apertura, ad esempio quando si lascia l'automobile a un riparatore, parcheggiatore o simile.



Il pulsante della funzione bloccaggio privato è disponibile nella videata funzioni sul display centrale. A seconda dello stato attuale di bloccaggio viene visualizzato **Serratura sbloccata** o

**Serratura bloccata.**

### Relative informazioni

- Attivazione e disattivazione del bloccaggio privato (p. 289)

### Attivazione e disattivazione del bloccaggio privato

Il bloccaggio privato si attiva con il pulsante funzione sul display centrale inserendo un codice PIN a scelta.

#### **i** **NOTA**

Per attivare il bloccaggio privato, il quadro dell'automobile deve essere almeno in posizione **I**.

Il bloccaggio privato prevede due codici:

- Il codice di sicurezza, da creare al primo utilizzo della funzione.
- Un nuovo codice PIN, da selezionare a ogni attivazione della funzione.

### Inserimento del codice di sicurezza al primo utilizzo

Al primo utilizzo della funzione è necessario selezionare un codice di sicurezza. Questo permette di disattivare il bloccaggio privato se si dimentica o si smarrisce il codice PIN selezionato. Il codice di sicurezza funge da codice PUK per tutti gli eventuali codici PIN impostati per la funzione di bloccaggio privato.

Conservare il codice di sicurezza in un luogo sicuro.



◀◀ Per creare un codice di sicurezza:

1. Premere il pulsante per il bloccaggio privato nella videata funzioni.



- > È visualizzata una finestra a comparsa.
2. Inserire il codice di sicurezza desiderato e premere **Conferma**.
    - > Il codice di sicurezza viene salvato. A questo punto, il bloccaggio privato è pronto per l'attivazione.

### Attivazione del bloccaggio privato

1. Premere il pulsante per il bloccaggio privato nella videata funzioni.



- > È visualizzata una finestra a comparsa.

2. Inserire il codice da utilizzare per sbloccare il portellone dopo il bloccaggio, quindi premere **Conferma**.
  - > Il portellone si blocca. Il bloccaggio è confermato da un indicatore verde presso il pulsante nella videata funzioni.

### Disattivazione del bloccaggio privato

1. Premere il pulsante per il bloccaggio privato nella videata funzioni.



- > È visualizzata una finestra a comparsa.
2. Inserire il codice utilizzato per il bloccaggio e premere **Conferma**.
    - > Il portellone si sblocca. Lo sbloccaggio è confermato dalla scomparsa dell'indicatore verde presso il pulsante nella videata funzioni.

### Codice PIN dimenticato

Se si smarrisce il codice PIN o si inserisce per più di tre volte un codice PIN errato, si può utilizzare il codice di sicurezza per disattivare il bloccaggio privato.

Sbloccando l'automobile tramite Volvo On Call\* o la app Volvo On Call, il bloccaggio privato si disattiva automaticamente.

### Codice di sicurezza dimenticato

Se si è dimenticato anche il codice di sicurezza, rivolgersi a un concessionario autorizzato Volvo per poter disattivare il bloccaggio privato.

### Relative informazioni

- Bloccaggio privato (p. 289)



## Antifurto\*

L'antifurto fornisce un allarme per mezzo di segnali acustici e luminosi se qualcuno senza chiave telecomando valida si introduce nell'automobile oppure manomette la batteria di avviamento o la sirena dell'antifurto.

Un antifurto attivato interviene se:

- vengono aperti una portiera, il cofano o il portellone<sup>14</sup>
- vengono rilevati movimenti nell'abitacolo (se è presente un sensore di movimento\*)
- l'automobile viene sollevata o trainata (se è dotata di sensore di inclinazione\*)
- viene scollegato il cavo della batteria
- viene disattivata la sirena.

## Segnali di allarme

Quando interviene l'antifurto, si verifica quanto segue:

- La sirena si attiva per 30 secondi o finché l'antifurto non viene disattivato.
- I lampeggiatori di emergenza lampeggiano per 5 minuti o finché l'antifurto non viene disattivato.

Se non si elimina la causa dell'attivazione dell'antifurto, il ciclo di allarme si ripete al massimo per 10 volte<sup>14</sup>.

## Indicatore antifurto

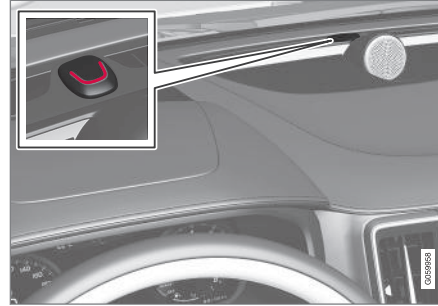

Una spia rossa sul cruscotto indica lo stato dell'antifurto:

- Spia spenta - antifurto disattivato.
- Spia lampeggiante una volta ogni due secondi - antifurto attivato.
- La spia lampeggia rapidamente dopo il disinserimento dell'allarme per un massimo di 30 secondi o finché non si porta il quadro in posizione I - l'antifurto è intervenuto.

## Sensori di movimento e inclinazione\*

I sensori di movimento e inclinazione rilevano eventuali movimenti all'interno dell'automobile, l'effrazione di un cristallo o tentativi di furto delle ruote o traino dell'automobile.

Il sensore di movimento comporta l'intervento dell'antifurto in caso di movimenti nell'abitacolo (rileva anche i flussi d'aria). L'antifurto può quindi intervenire se si lascia l'automobile con un finestrino o il tettuccio panoramico\* aperto o si utilizza un riscaldatore abitacolo.

Per evitare questo inconveniente:

- Chiudere i finestrini e il tettuccio panoramico prima di lasciare l'automobile.
- Se si deve utilizzare il riscaldatore dell'abitacolo o di parcheggio, non dirigere verso l'alto il flusso dell'aria in uscita dalle bocchette.

In alternativa, utilizzare il livello di allarme ridotto per disattivare temporaneamente i sensori di movimento e inclinazione.

Disattivare i sensori di movimento e inclinazione anche in caso di trasporto su traghetto o treno, in quanto i relativi movimenti possono ripercuotersi sull'automobile attivando l'antifurto.

## In caso di anomalie all'antifurto



In caso di difetto all'antifurto, il display del conducente visualizza il simbolo e il messaggio **Guasto antifurto Servizio richiesto**. Rivolgersi a un riparatore. Si raccomanda un riparatore autorizzato Volvo.

<sup>14</sup> Vale solo in alcuni mercati.



**i** **NOTA**

Non tentare di riparare o modificare i componenti dell'antifurto. Ogni tentativo può invalidare la copertura assicurativa.

**Relative informazioni**

- Attivazione e disattivazione dell'antifurto\* (p. 292)
- Livello di allarme ridotto\* (p. 294)
- Bloccaporte\* (p. 294)

**Attivazione e disattivazione dell'antifurto\***

L'antifurto si attiva quando si blocca l'automobile.

**Attivare l'antifurto**

Per bloccare l'automobile e attivare l'antifurto

- premere il pulsante di bloccaggio della chiave telecomando 
- sfiorare l'area evidenziata sull'esterno della maniglia di una portiera o la piastrina gommata del portellone<sup>15</sup>.

Nelle automobili dotate di bloccaggio/sbloccaggio senza chiave\* e portellone elettrocomandato\*, si può bloccare l'automobile e attivare l'antifurto anche con il pulsante  sul bordo inferiore del portellone.

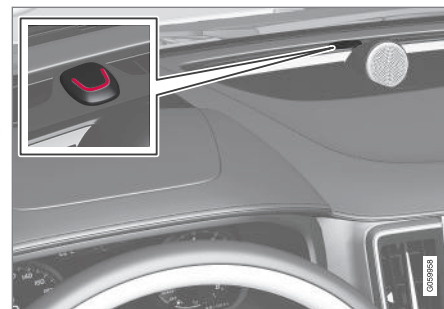

Una spia rossa sul cruscotto lampeggia una volta ogni due secondi quando l'automobile è bloccata e l'antifurto è attivato.

**Disattivare l'antifurto**

Per sbloccare l'automobile e disattivare l'antifurto

- premere il pulsante di sbloccaggio della chiave telecomando 
- tirare la maniglia di una portiera o premere leggermente la piastrina gommata del portellone<sup>15</sup>.

<sup>15</sup> Solo automobili con bloccaggio e sbloccaggio senza chiave\*.

### Disattivazione dell'antifurto senza chiave telecomando funzionante

È possibile sbloccare l'auto e disarmare l'antifurto anche qualora il telecomando non dovesse funzionare ad esempio in caso di scaricamento della batteria del telecomando.

1. Aprire la portiera del conducente con lo stelo staccabile della chiave.
  - > L'antifurto interviene.



Posizione del lettore di riserva nel portalattine.

2. Sistemare la chiave telecomando sul simbolo della chiave nel lettore di riserva nel portalattine del tunnel.
3. Girare l'interruttore di avviamento in senso orario e rilasciarlo.
  - > L'antifurto si disattiva.

### Spegnimento di un antifurto intervenuto

- Premere il pulsante di sbloccaggio sulla chiave telecomando o portare il quadro dell'automobile in posizione **I** girando l'interruttore di avviamento in senso orario e rilasciandolo.

### Attivazione e riattivazione automatica dell'antifurto

La riattivazione automatica dell'antifurto evita che l'automobile venga lasciata inavvertitamente con l'antifurto disattivato.

Se l'automobile viene sbloccata con la chiave telecomando (disattivando l'antifurto) ma nessuna delle portiere né il portellone vengono aperti entro due minuti, l'antifurto si riattiva automaticamente. Contemporaneamente, l'automobile si blocca.

In alcuni mercati l'antifurto si attiva automaticamente qualche istante dopo l'apertura e la chiusura della portiera del conducente, se nel frattempo non è stato effettuato alcun bloccaggio.

Per modificare questa impostazione:

1. Premere **Impostazioni** nella videata superiore sul display centrale.
2. Premere **My Car → Bloccaggio**.

3. Selezionare **Disattivazione arm. passiva** per disattivare temporaneamente la funzione.

### Relative informazioni

- Antifurto\* (p. 291)

## Livello di allarme ridotto\*

Il livello di allarme ridotto prevede il disinserimento temporaneo dei sensori di movimento e inclinazione.

Disinserire i sensori di movimento e inclinazione per evitare interventi indesiderati dell'antifurto, ad esempio quando si lascia un cane nell'automobile bloccata oppure si viaggia su un treno o in traghetto.



Premere il pulsante **Protezione ridotta** nella videata funzioni sul display centrale per disinserire i sensori di movimento e inclinazione al successivo bloccaggio dell'automobile.

Al contempo si disattiva la posizione bloccaporte, cioè l'automobile può essere sbloccata dall'interno.

Se si sblocca e riblocca l'automobile, si deve riattivare il livello di allarme ridotto.

## Relative informazioni

- Antifurto\* (p. 291)
- Bloccaporte\* (p. 294)

## Bloccaporte\*

In posizione bloccaporte, tutte le maniglie sono disabilitate meccanicamente in caso di bloccaggio dall'esterno, quindi non è possibile aprire le portiere dall'interno.

La posizione bloccaporte si attiva in caso di bloccaggio con la chiave telecomando o senza chiave\*, con un ritardo di circa 10 secondi dal bloccaggio delle portiere. Aprendo una portiera durante il tempo di ritardo, la sequenza si interrompe e l'antifurto si disattiva.

L'automobile può essere sbloccata solo con la chiave telecomando, lo sbloccaggio senza chiave\* o la app Volvo On Call\* quando è in posizione bloccaporte.

La portiera anteriore sinistra può anche essere sbloccata con lo stelo staccabile della chiave. Se l'automobile viene sbloccata con lo stelo staccabile della chiave, si attiva l'antifurto.

### **NOTA**

- L'antifurto si attiva al bloccaggio dell'automobile.
- Se qualcuno tenta di aprire le portiere dall'interno, interviene l'antifurto.

### **ATTENZIONE**

Non lasciare alcun passeggero nell'automobile senza disattivare la funzione per evitare che rimanga chiuso all'interno.

## Relative informazioni

- Disinserimento temporaneo della posizione bloccaporte\* (p. 295)
- Antifurto\* (p. 291)

## Disinserimento temporaneo della posizione bloccaporte\*

Dovendo bloccare le portiere dall'esterno nonostante qualcuno resti a bordo dell'automobile, si raccomanda di disattivare la posizione bloccaporte per consentire lo sbloccaggio dall'interno.

### ATTENZIONE

Non lasciare alcun passeggero nell'automobile senza disattivare la funzione per evitare che rimanga chiuso all'interno.



Premere il pulsante **Protezione ridotta** nella videata funzioni sul display centrale per disinserire temporaneamente la posizione bloccaporte.

In tal caso, si disattivano anche i sensori di movimento e inclinazione\* dell'antifurto.

Il display centrale visualizza quindi **Protezione ridotta** e la posizione bloccaporte si disattiva temporaneamente al successivo bloccaggio dell'automobile.

In occasione di un bloccaggio normale, le prese elettriche sono disattivate immediatamente, tuttavia con la posizione bloccaporte temporaneamente disattivata le prese rimangono attive per un massimo di 10 minuti dopo il bloccaggio.

Se si sblocca e riblocca l'automobile, si deve disattivare nuovamente la posizione bloccaporte.

Alla successiva accensione del motore, il sistema si resetta.

### Relative informazioni

- Bloccaporte\* (p. 294)
- Antifurto\* (p. 291)



SUPPORTO AL CONDUCENTE

### Sistema di supporto al conducente

L'automobile è dotata di diversi sistemi di supporto che possono assistere attivamente o passivamente il conducente in diverse situazioni.

Questi sistemi possono, ad esempio, aiutare il conducente a:

- mantenere una velocità predefinita
- mantenere una determinata distanza temporale dal veicolo antistante
- evitare una collisione avvertendo il conducente e frenando l'automobile
- parcheggiare.

Alcuni sistemi sono di serie mentre altri sono opzionali, a seconda del mercato.

### Relative informazioni

- IntelliSafe - supporto al conducente e sicurezza (p. 33)
- Sensibilità dello sterzo dipendente dalla velocità (p. 298)
- Controllo della stabilità elettronico (p. 299)
- Connected Safety (p. 303)
- City Safety™ (p. 305)
- Indicazioni sui segnali stradali\* (p. 321)
- Limitatore di velocità (p. 328)
- Limitatore di velocità automatico (p. 332)

- Regolatore elettronico della velocità (p. 335)
- Regolatore elettronico della velocità adattivo\* (p. 339)
- Pilot Assist\* (p. 349)
- Supporto in curva\* (p. 361)
- Assistenza al sorpasso\* (p. 363)
- Mantenimento corsia attivo (p. 370)
- Ausilio alla sterzata per rischio di collisione (p. 377)
- Rear Collision Warning\* (p. 383)
- BLIS\* (p. 384)
- Driver Alert Control (p. 388)
- Avviso distanza\* (p. 390)
- Cross Traffic Alert\* (p. 392)
- Assistenza al parcheggio\* (p. 397)
- Telecamera di assistenza al parcheggio\* (p. 403)
- Unità del radar (p. 422)
- Unità telecamera (p. 431)

### Sensibilità dello sterzo dipendente dalla velocità

Con il servosterzo dipendente dalla velocità, la sensibilità dello sterzo aumenta di pari passo con la velocità dell'automobile per aumentare la sensibilità di guida. In autostrada, lo sterzo oppone più resistenza. Durante il parcheggio e a bassa velocità, lo sterzo è più leggero e richiede meno forza.

### Potenza ridotta

In particolari situazioni, il servosterzo potrebbe avere necessità di funzionare a potenza ridotta rendendo leggermente più duro il movimento del volante. Può capitare quando il servosterzo si surriscalda e richiede un certo tempo di raffreddamento. Può capitare anche in caso di disturbi nell'alimentazione di corrente.



In caso di potenza ridotta, il display del conducente visualizza il messaggio **Servosterzo Assistenza temporan. ridotta** e questo simbolo.

Per tutto il tempo in cui il servosterzo funziona a potenza ridotta, le funzioni di supporto al conducente e i sistemi con ausilio alla sterzata non sono disponibili.



**⚠ ATTENZIONE**

Se la temperatura diventa eccessiva, la servoassistenza potrebbe disattivarsi completamente. In questa situazione il display del conducente visualizza il messaggio **Guasto servosterzo Fermarsi in sicurezza** assieme a un simbolo.

**Modifica del livello di sensibilità dello sterzo\***

Nella modalità di guida INDIVIDUAL è possibile regolare la sensibilità dello sterzo.

1. Premere **Impostazioni** nella videata superiore sul display centrale.
2. Selezionare **My Car → Modalità di marcia → Forza di sterzata**.

La selezione della sensibilità dello sterzo è accessibile solamente quando l'automobile è ferma o procede a bassa velocità in rettilineo.

**Relative informazioni**

- Sistema di supporto al conducente (p. 298)
- Modalità di guida (p. 485)

**Controllo della stabilità elettronico**

La funzione controllo della stabilità elettronico (ESC<sup>1</sup>) aiuta a prevenire lo sbandamento delle ruote migliorando la manovrabilità dell'automobile.



Il display del conducente visualizza questo simbolo quando il sistema interviene.

La potenza frenante del sistema può essere percepita come un suono pulsante e, in fase di accelerazione, l'automobile potrebbe accelerare più lentamente del previsto.

Il sistema presenta le seguenti sottofunzioni:

- Funzione di stabilità<sup>2</sup>
- Funzione antipattinamento e di controllo trazione
- Controllo del freno motore
- Controllo della stabilità per il traino

**⚠ ATTENZIONE**

- La funzione è un supporto al conducente complementare che semplifica la guida rendendola più sicura, ma non è in grado di gestire tutte le situazioni o le condizioni di traffico, della strada e meteorologiche.
- Si raccomanda al conducente di leggere tutte le sezioni del manuale del proprietario relative a questa funzione, in quanto è necessario comprenderne i limiti prima di utilizzarla.
- Le funzioni di supporto al conducente non possono sostituire l'attenzione e la prudenza del conducente, che è sempre tenuto a guidare in sicurezza, a una velocità adeguata e a una distanza opportuna dagli altri veicoli nonché nel rispetto delle leggi e del codice della strada vigenti.

**Funzione di stabilità<sup>2</sup>**

La funzione controlla la trazione e la forza di frenata di ogni ruota per stabilizzare l'automobile.

<sup>1</sup> Electronic Stability Control

<sup>2</sup> Detta anche funzione antisbandamento.

## ◀ Funzione antipattinamento e di controllo trazione

La funzione è attiva a bassa velocità e frena le ruote motrici che slittano per trasferire una trazione maggiore dalle ruote motrici che non slittano.

La funzione può anche impedire alle ruote motrici di slittare sul fondo stradale in fase di accelerazione.

### Controllo del freno motore

Il controllo del freno motore (EDC<sup>3</sup>) può prevenire il bloccaggio involontario delle ruote, ad esempio dopo il passaggio a una marcia inferiore o l'inserimento del freno motore durante la guida con marce basse su fondo stradale scivoloso.

Fra l'altro, in caso di bloccaggio involontario delle ruote durante la guida, il conducente può avere difficoltà a sterzare l'automobile.

### Controllo della stabilità per il traino\*<sup>4</sup>

Il controllo della stabilità per il traino (TSA<sup>5</sup>) ha il compito di stabilizzare l'automobile con un rimorchio collegato nelle situazioni in cui entrambi iniziano a oscillare.

<sup>3</sup> Engine Drag Control

<sup>4</sup> Il controllo della stabilità per il traino è compreso nell'installazione del gancio di traino originale Volvo.

<sup>5</sup> Trailer Stability Assist

<sup>6</sup> Electronic Stability Control

<sup>7</sup> Trailer Stability Assist

## **i** NOTA

Il controllo della stabilità per il traino si disattiva se si attiva **Modalità Sport ESC**.

### Relative informazioni

- Sistema di supporto al conducente (p. 298)
- Attivazione o disattivazione della modalità Sport del controllo della stabilità elettronico (p. 301)
- Simboli e messaggi per il controllo della stabilità elettronica (p. 302)
- Controllo della stabilità per il traino\* (p. 515)

## Controllo della stabilità elettronico in posizione Sport

Il sistema di stabilità (ESC<sup>6</sup>) è sempre inserito e non può essere disattivato. Tuttavia, il conducente può selezionare **Modalità Sport ESC per una guida più dinamica**.

Selezionando la sottofunzione **Modalità Sport ESC** si riducono gli interventi del sistema, è consentita una maggiore sbandata dell'automobile e il conducente può contare su un controllo superiore al normale.

Quando si seleziona **Modalità Sport ESC**, la funzione può essere considerata disattivata, anche se continua ad assistere il conducente in numerose situazioni.

## **i** NOTA

Se è selezionata la **Modalità Sport ESC**, il controllo della stabilità per il traino (TSA<sup>7</sup>) è disattivato.

La **Modalità Sport ESC** assicura una maggiore trazione anche in caso di bloccaggio delle ruote o guida su fondi sdruciolevoli, ad esempio sabbia o neve alta.

### Relative informazioni

- Controllo della stabilità elettronico (p. 299)
- Attivazione o disattivazione della modalità Sport del controllo della stabilità elettronico (p. 301)
- Controllo della stabilità per il traino\* (p. 515)

### Attivazione o disattivazione della modalità Sport del controllo della stabilità elettronico

Il sistema di stabilità (ESC<sup>8</sup>) è sempre inserito e non può essere disattivato. Il conducente può invece selezionare la modalità Sport per una guida più dinamica.



Attivare o disattivare la funzione con questo pulsante nella videata funzioni sul display centrale.

- Indicazione VERDE sul pulsante - funzione attivata.
- Indicazione GRIGIA sul pulsante - funzione disattivata.



L'attivazione della **Modalità Sport ESC** è segnalata sul display del conducente da questo simbolo, che rimane acceso con luce fissa finché la funzione non è disattivata o fino allo spegnimento del

motore. Al successivo riavvio, il sistema è di nuovo in modalità normale.

La funzione **Modalità Sport ESC** non può essere selezionata se è attivata una delle seguenti funzioni:

- Limitatore di velocità
- Regolatore elettronico della velocità
- Regolatore elettronico della velocità adattivo\*
- Pilot Assist\*

### Relative informazioni





- Controllo della stabilità elettronico in posizione Sport (p. 300)
- Controllo della stabilità elettronico (p. 299)

<sup>8</sup> Electronic Stability Control

## Simboli e messaggi per il controllo della stabilità elettronico

Il display del conducente può visualizzare una serie di simboli e messaggi relativi al con-

trollo elettronico di stabilità (ESC<sup>9</sup>). Di seguito riportiamo alcuni esempi.

Simbolo	Messaggio	Funzione
	Luce fissa per circa 2 secondi	Controllo del sistema all'avviamento del motore.
	Luce lampeggiante	Il sistema interviene.
	Luce fissa	La modalità Sport è attivata. <b>Nota</b> In questa modalità, il sistema non è disattivato ma presenta una funzionalità ridotta.
	ESC Temporaneamente Off	La funzionalità del sistema è temporaneamente ridotta a causa dell'elevata temperatura dei freni. La funzione si riattiva automaticamente quando i freni si sono raffreddati.
	ESC Servizio richiesto	Il sistema è fuori uso. Arrestare l'auto in un posto sicuro, spegnere il motore e riavviarlo.

Un messaggio può essere cancellato premendo brevemente il pulsante  al centro dei comandi destri al volante.

Se un messaggio non scompare: Rivolgersi a un riparatore. Si raccomanda un riparatore autorizzato Volvo.

### Relative informazioni

- Controllo della stabilità elettronico (p. 299)

<sup>9</sup> Electronic Stability Control

## Connected Safety<sup>10</sup>

Connected Safety trasferisce informazioni fra la propria automobile e altri veicoli via Internet<sup>11</sup>. La funzione ha lo scopo di informare il conducente di un eventuale problema di traffico lungo il percorso attuale.

La funzione può segnalare al conducente se un veicolo antistante lungo il percorso attuale ha attivato i lampeggiatori di emergenza o rilevato un fondo stradale scivoloso. Le informazioni sul fondo stradale scivoloso sono fornite anche se è la propria automobile a rilevarlo.

Connected Safety può assistere il conducente con:

- Allarme lampeggiatori di emergenza
- Allarme fondo stradale scivoloso

La comunicazione Connected Safety fra i veicoli funziona solo per i veicoli equipaggiati della funzione e presso cui tale funzione è attivata.

### Allarme lampeggiatori di emergenza

Se si attivano i lampeggiatori di emergenza della propria automobile, l'informazione viene inviata ai veicoli in avvicinamento.



Quando l'automobile si avvicina a un veicolo con i lampeggiatori di emergenza accesi, viene visualizzato questo simbolo sul display del conducente.

Quando l'automobile è prossima al veicolo con i lampeggiatori di emergenza accesi, la grandezza del simbolo raddoppia.

Nelle automobili che ne sono dotate, i simboli di allarme per Connected Safety sono visualizzati anche sull'Head-Up Display.

### Allarme fondo stradale scivoloso

Se l'automobile rileva un peggioramento di aderenza fra pneumatici e fondo stradale, l'informazione viene inviata ai veicoli in avvicinamento.



In caso di allarme per fondo stradale scivoloso, viene visualizzato questo simbolo sul display del conducente quando un veicolo si avvicina al tratto scivoloso, sia nella propria automobile che nel

veicolo che ha ricevuto l'informazione tramite Connected Safety.

Quando il veicolo in avvicinamento è prossimo al tratto scivoloso, la grandezza del simbolo raddoppia.

Nelle automobili che ne sono dotate, i simboli di allarme per Connected Safety sono visualizzati anche sull'Head-Up Display.

## ATTENZIONE

- La funzione è un supporto al conducente complementare che semplifica la guida rendendola più sicura, ma non è in grado di gestire tutte le situazioni o le condizioni di traffico, della strada e meteorologiche.
- Si raccomanda al conducente di leggere tutte le sezioni del manuale del proprietario relative a questa funzione, in quanto è necessario comprenderne i limiti prima di utilizzarla.
- Le funzioni di supporto al conducente non possono sostituire l'attenzione e la prudenza del conducente, che è sempre tenuto a guidare in sicurezza, a una velocità adeguata e a una distanza opportuna dagli altri veicoli nonché nel rispetto delle leggi e del codice della strada vigenti.

<sup>10</sup> Non presente su tutti i mercati.

<sup>11</sup> Se si utilizza Internet, il traffico dati può comportare un costo.

### « Relative informazioni

- Sistema di supporto al conducente (p. 298)
- Attivazione o disattivazione del Connected Safety (p. 304)
- Limiti di Connected Safety (p. 305)
- Automobile connessa a Internet\* (p. 565)

### Attivazione o disattivazione del Connected Safety

Affinché Connected Safety possa condividere le informazioni sul fondo stradale con altri veicoli, la funzione deve essere attivata. Se non si desidera condividere le informazioni, la funzione può essere disattivata.



Attivare o disattivare la funzione con questo pulsante nella videata funzioni sul display centrale.

- Indicazione VERDE sul pulsante - funzione attivata.
- Indicazione GRIGIA sul pulsante - funzione disattivata.

All'attivazione, il conducente deve accettare determinate condizioni visualizzate sul display, prima che sia possibile effettuare una connessione a Internet<sup>12</sup>. Ad esempio, il conducente deve approvare l'invio dei dati dall'automobile con il proprio cellulare.

In assenza di connessione Internet, l'automobile informa comunque il conducente se rileva un fondo stradale scivoloso. Per il regolare funzionamento di Connected Safety, l'automobile deve essere connessa a Internet.

### Relative informazioni

- Connected Safety (p. 303)
- Automobile connessa a Internet\* (p. 565)
- Condizioni di utilizzo e condivisione dati (p. 572)
- Limiti di Connected Safety (p. 305)

<sup>12</sup> Se si utilizza Internet, il traffico dati può comportare un costo.

## Limiti di Connected Safety

Le informazioni sui veicoli con lampeggiatori di emergenza attivati o che hanno rilevato un fondo stradale scivoloso non sono sempre trasferite fra tutti i veicoli nell'area interessata.

Ecco alcuni esempi di tali circostanze:

- Connessione Internet assente o carente.
- Il veicolo su fondo stradale scivoloso non effettua manovre sufficienti - ad esempio, sterzata, accelerazione o frenata - ai fini del rilevamento dell'aderenza fra pneumatici e fondo stradale.
- Il veicolo che rileva un fondo stradale scivoloso o attiva i lampeggiatori di emergenza non ha attivato la funzione.
- Il veicolo che rileva un fondo stradale scivoloso o attiva i lampeggiatori di emergenza è sprovvista di questa funzione.
- In caso di copertura GPS/navigazione satellitare assente o carente, l'avvertimento potrebbe non essere fornito.
- Il rilevamento del fondo stradale scivoloso o l'attivazione dei lampeggiatori di emergenza sono avvenuti in una strada secondaria non presente nel database Volvo Cars.
- Connected Safety non è implementato su tutti i mercati e non copre qualsiasi area; i concessionari Volvo possono fornire informazioni sulle aree con copertura.

## ⚠ ATTENZIONE

- In alcune situazioni, la funzione può fornire falsi allarmi per fondo stradale scivoloso.
- La funzione non è sempre in grado di rilevare altri veicoli con i lampeggiatori di emergenza attivati o tutti i tratti di strada con fondo scivoloso.

## Relative informazioni

- Connected Safety (p. 303)
- Automobile connessa a Internet\* (p. 565)

## City Safety™

City Safety<sup>13</sup> può segnalare al conducente la presenza di pedoni, ciclisti, animali di grossa taglia e veicoli mediante allarmi luminosi, acustici e pulsazioni nel pedale del freno.

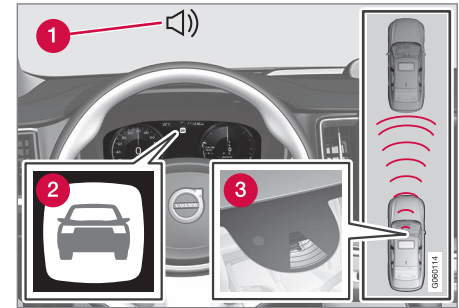

Generalità sul funzionamento

- 1 Segnale acustico in caso di rischio di collisione
- 2 Simbolo di avvertimento per rischio di collisione
- 3 Misurazione della distanza con l'unità telecamera e radar

La funzione può aiutare il conducente a prevenire incidenti, ad esempio durante la guida in coda quando sussiste il rischio di collisione in seguito alle variazioni della situazione del traffico davanti al veicolo e a possibili distrazioni. City Safety comanda una frenata rapida e



- ◀◀ decisa, che in genere arresta l'automobile a pochi centimetri dal veicolo antistante.

La funzione assiste il conducente frenando automaticamente l'automobile in caso di collisione imminente, se il conducente non frena e/o sterza tempestivamente.

City Safety si attiva nelle situazioni in cui rileva che il conducente avrebbe dovuto iniziare a frenare da tempo, quindi non può assisterlo in tutte le circostanze. La funzione è progettata per attivarsi il più tardi possibile ed evitare interventi inutili. La frenata automatica si attiva contemporaneamente all'indicatore di collisione o subito dopo.

Generalmente, il conducente o i passeggeri notano l'intervento di City Safety solo in caso di collisione imminente.

### **ATTENZIONE**

- La funzione è un supporto al conducente complementare che semplifica la guida rendendola più sicura, ma non è in grado di gestire tutte le situazioni o le condizioni di traffico, della strada e meteorologiche.
- Si raccomanda al conducente di leggere tutte le sezioni del manuale del proprietario relative a questa funzione, in quanto è necessario comprenderne i limiti prima di utilizzarla.
- Le funzioni di supporto al conducente non possono sostituire l'attenzione e la prudenza del conducente, che è sempre tenuto a guidare in sicurezza, a una velocità adeguata e a una distanza opportuna dagli altri veicoli nonché nel rispetto delle leggi e del codice della strada vigenti.

### **Relative informazioni**

- Sistema di supporto al conducente (p. 298)
- Sottofunzioni di City Safety (p. 307)
- Impostare la distanza di avvertimento per City Safety (p. 309)

- Rilevamento di ostacoli con City Safety (p. 310)
- Frenata City Safety in caso di veicoli che procedono in direzione opposta (p. 315)
- Frenata automatica in caso di impossibilità di effettuare manovre evasive con City Safety (p. 315)
- City Safety in presenza di veicoli che procedono in direzione trasversale (p. 312)
- City Safety ausilio alla sterzata in caso di manovre evasive (p. 314)
- Limiti di City Safety (p. 316)
- Messaggi relativi a City Safety (p. 320)

<sup>13</sup> La funzione non è disponibile in tutti i mercati.



## Sottofunzioni di City Safety

City Safety<sup>14</sup> può contribuire a evitare o attenuare una collisione. La funzione consiste di più sottofunzioni.

### Possibilità di ridurre la velocità

Se la differenza di velocità fra l'automobile e l'ostacolo è superiore alle velocità indicate di seguito, la funzione di frenata automatica di City Safety non è in grado di evitare la collisione, bensì solamente di attenuarne le conseguenze.

#### Veicoli

Nel caso di un veicolo antistante, City Safety può ridurre la velocità anche di 60 km/h (37 mph).

#### ciclisti

Nel caso di un ciclista, City Safety può ridurre la velocità anche di 50 km/h (30 mph).

#### Pedoni

Nel caso di un pedone, City Safety può ridurre la velocità anche di 45 km/h (28 mph).

#### Animali di grosse dimensioni

In caso di rischio di collisione con un animale di grosse dimensioni, City Safety può ridurre la velocità anche di 15 km/h (9 mph).

La funzione di frenata per animali di grossa taglia è destinata principalmente a ridurre la forza di impatto ad alta velocità ed è più effi-

cace a velocità superiori a 70 km/h (43 mph) ma meno efficace a velocità inferiori.

### Fasi di City Safety

City Safety effettua tre operazioni nel seguente ordine:

1. Allarme di collisione imminente
2. Ausilio alla frenata
3. Freno automatico

#### 1 - Indicatore di collisione

Innanzitutto, l'indicatore di collisione avverte il conducente di una collisione imminente.

Se l'automobile è dotata di Head-Up Display\*, l'avvertimento viene visualizzato con un simbolo lampeggiante sul parabrezza.

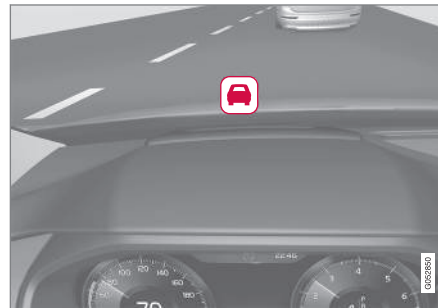

Simbolo dell'indicatore di collisione sul parabrezza

#### **i** NOTA

I segnali di avvertimento visivi sul parabrezza possono essere poco visibili in presenza di forte luce solare, riflessi, forti variazioni di luminosità oppure se il conducente indossa occhiali da sole o non ha lo sguardo rivolto in avanti.

City Safety è in grado di rilevare pedoni, ciclisti e altri veicoli antistanti fermi o che procedono nello stesso senso di marcia dell'automobile. City Safety è in grado di rilevare anche pedoni, ciclisti o animali di grosse dimensioni che attraversano la strada davanti all'automobile.

In caso di rischio di collisione con un pedone, un animale di grossa taglia, un ciclista o un veicolo, viene richiamata l'attenzione del conducente con un segnale luminoso, acustico o con pulsazioni nel pedale del freno. Le pulsazioni del pedale del freno non si attivano in caso di velocità inferiori oppure frenata o accelerazione brusca da parte del conducente. L'intensità della pulsazione del freno varia in base alla velocità dell'auto.

<sup>14</sup> La funzione non è disponibile in tutti i mercati.

### ◀ 2 - Ausilio alla frenata

Se il rischio di collisione aumenta dopo l'avvertimento, si attiva l'ausilio alla frenata.

L'ausilio alla frenata integra la frenata del conducente se il sistema rileva che non è sufficiente per evitare una collisione.

### 3 - Freno automatico

Per ultima si attiva la funzione freno automatico.

Se in questa fase il conducente non è ancora intervenuto e sussiste il rischio di collisione imminente, la funzione freno automatico si inserisce anche se il conducente non preme il pedale del freno. In tal caso, l'automobile viene frenata completamente per attenuare la collisione o parzialmente se è sufficiente per evitare la collisione.

Quando si inserisce la funzione di frenata automatica potrebbero attivarsi i pretensionatori.

In alcune situazioni, il freno automatico può iniziare la frenata applicando una leggera potenza frenante, per poi passare alla massima potenza frenante.

Se City Safety ha evitato una collisione con un oggetto fermo, l'automobile resta ferma finché il conducente non effettua attivamente una manovra. Se l'automobile viene frenata perché si è avvicinata a un veicolo antistante più lento,

mantiene la stessa velocità del veicolo antistante.

#### **NOTA**

Quando la frenata automatica arresta un'automobile con cambio manuale, il motore si spegne a meno che il conducente, nel frattempo, non abbia premuto il pedale della frizione.

Il conducente può sempre interrompere una frenata in corso premendo a fondo il pedale dell'acceleratore.

#### **NOTA**

Quando City Safety frena, si accendono le luci di arresto.

Quando City Safety si attiva e frena l'automobile, il display del conducente visualizza un messaggio indicante che la funzione è attiva o è stata attiva.

#### **ATTENZIONE**

City Safety non deve essere utilizzato per modificare lo stile di guida del conducente. Il conducente non deve limitarsi ad affidare a City Safety la frenata dell'automobile.

### Relative informazioni

- City Safety™ (p. 305)
- City Safety in presenza di veicoli che procedono in direzione trasversale (p. 312)
- Frenata City Safety in caso di veicoli che procedono in direzione opposta (p. 315)
- Limiti di City Safety (p. 316)
- Head-Up Display\* (p. 144)
- Pretensionatori delle cinture (p. 50)

## Impostare la distanza di avvertimento per City Safety

City Safety<sup>15</sup> è sempre attivato, ma il conducente può selezionare la distanza di avvertimento per la funzione.

### **NOTA**

La funzione City Safety non può essere disattivata. Si attiva automaticamente all'accensione del motore/dell'alimentazione elettrica e resta attiva finché non vengono spenti.

La distanza di avvertimento determina la sensibilità del sistema e definisce a quale distanza devono attivarsi il segnale luminoso, acustico o le pulsazioni del pedale del freno.

Per selezionare la distanza di avvertimento:

1. Selezionare **Impostazioni** → **My Car** → **IntelliSafe** nella videata superiore sul display centrale.
2. In **Avviso City Safety**, selezionare fra **Dopo**, **Normale** o **Prima** per impostare la distanza di avvertimento desiderata.

Se l'impostazione **Prima** comporta l'attivazione di troppi avvertimenti, che in alcune situazioni potrebbero essere fastidiosi, è pos-

sibile selezionare la distanza di avvertimento **Normale** o **Dopo**.

Se gli avvertimenti sono troppo frequenti e disturbano, è possibile ridurre la distanza di avvertimento per ridurre il numero complessivo di segnalazioni, ma in tal caso City Safety fornisce l'avvertimento più tardi.

Utilizzare la distanza di avvertimento **Dopo** solo in caso di effettiva necessità, ad esempio durante la guida dinamica.



### **ATTENZIONE**

- Nessun sistema automatico può garantire una funzionalità corretta al 100% in tutte le situazioni. Non provare mai City Safety avvicinandosi a persone, animali o veicoli. Si potrebbero provocare danni o lesioni gravi, anche mortali.
- City Safety avverte il conducente in caso di rischio di collisione, ma la funzione non può ridurre il tempo di reazione del conducente.
- Anche se la distanza di avvertimento è impostata su **Prima**, in alcune situazioni, ad esempio in caso di notevoli variazioni di velocità o frenata brusca del veicolo antistante, gli avvertimenti possono essere forniti in ritardo.
- Con la distanza di avvertimento impostata su **Prima**, gli avvertimenti sono forniti con un maggiore anticipo. In tal caso, gli avvertimenti sono forniti più spesso rispetto alla distanza di avvertimento **Normale**, ma questa impostazione è raccomandata in quanto può aumentare l'efficienza di City Safety.

<sup>15</sup> La funzione non è disponibile in tutti i mercati.



### **i** NOTA

L'avvertimento di Rear Collision Warning\* con gli indicatori di direzione è disattivato se la distanza di avvertimento per l'indicatore di collisione nella funzione City Safety è impostata sul livello minimo "Dopo".

Restano comunque attive le funzioni di pretensionatori e frenata.

### Relative informazioni

- City Safety™ (p. 305)
- Limiti di City Safety (p. 316)
- Rear Collision Warning\* (p. 383)

## Rilevamento di ostacoli con City Safety

City Safety<sup>16</sup> può aiutare il conducente a rilevare veicoli, ciclisti, animali di grossa taglia e pedoni.

### Veicoli

City Safety rileva la maggior parte dei veicoli fermi o che procedono nella stessa direzione dell'automobile. In alcuni casi, la funzione può rilevare anche i veicoli che procedono in direzione opposta o trasversale.

Affinché City Safety possa rilevare un veicolo al buio, i fari anteriori e posteriori di tale veicolo devono funzionare ed illuminare chiaramente.

## Ciclisti

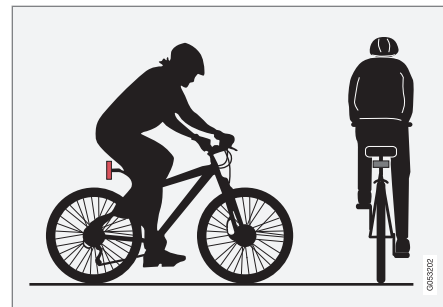

Esempi di sagome che City Safety interpreta come ciclisti: profilo di corpo e bicicletta chiaramente rilevabile.

Per garantire buone prestazioni del sistema è necessario che la funzione che identifica i ciclisti rilevi il profilo di corpo e bicicletta nel modo più chiaro possibile. Il sistema deve quindi identificare bicicletta, testa, braccia, spalle, gambe e le parti superiore e inferiore del corpo nonché normali movimenti umani.

Se una parte rilevante del corpo o della bicicletta non è visibile alla telecamera, il sistema non è in grado di rilevare il ciclista.

Affinché la funzione rilevi un ciclista, questo deve essere adulto ed essere seduto su una "bicicletta per adulti".

<sup>16</sup> La funzione non è disponibile in tutti i mercati.

**⚠ ATTENZIONE**

City Safety è un supporto al conducente complementare, ma non è in grado di rilevare tutti i ciclisti in ogni situazione e non rileva, ad esempio:

- ciclisti parzialmente coperti.
- ciclisti, in caso di contrasto scadente con lo sfondo del ciclista.
- i ciclisti con indumenti che nascondono il profilo del corpo.
- i ciclisti che trasportano oggetti di grosse dimensioni.

Gli avvertimenti e gli interventi di frenata potrebbero arrivare in ritardo o mancare completamente. Il conducente deve sempre guidare in modo responsabile e mantenere una distanza di sicurezza adeguata in base alla velocità.

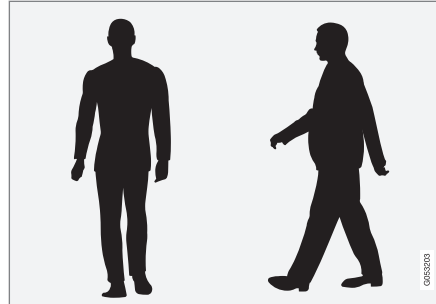
**Pedoni**

Esempi di oggetti che il sistema interpreta come pedoni con profilo del corpo rilevabile.

Per garantire buone prestazioni del sistema è necessario che la funzione che identifica i pedoni rilevi il profilo del corpo nel modo più chiaro possibile. Il sistema deve quindi identificare testa, braccia, spalle, gambe e le parti superiori e inferiori del corpo nonché normali movimenti umani.

Affinché un pedone possa essere rilevato, è necessario un contrasto sullo sfondo dipendente dagli indumenti indossati, dallo sfondo stesso, dalle condizioni meteo ecc. In caso di basso contrasto, un pedone potrebbe essere rilevato in ritardo o non rilevato affatto per cui gli avvertimenti e la frenata potrebbero risultare ritardati o potrebbero venire a mancare.

City Safety è in grado di rilevare i pedoni anche al buio, se sono illuminati dai fari dell'automobile.

**⚠ ATTENZIONE**

City Safety è un supporto al conducente complementare, ma non è in grado di rilevare tutti i pedoni in ogni situazione e non rileva, ad esempio:

- i pedoni parzialmente coperti, le persone con indumenti larghi che nascondono il profilo del corpo né i pedoni di altezza inferiore a 80 cm (32 in.).
- pedoni, in caso di contrasto scadente con lo sfondo del pedone.
- i pedoni che trasportano oggetti ingombranti.

Gli avvertimenti e gli interventi di frenata potrebbero arrivare in ritardo o mancare completamente. Il conducente deve sempre guidare in modo responsabile e mantenere una distanza di sicurezza adeguata in base alla velocità.

## « Animali di grosse dimensioni

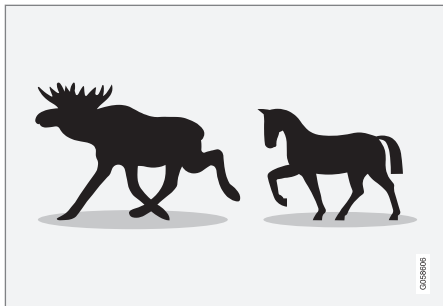

Esempi di ciò che City Safety interpreta come animali di grossa taglia: fermi o in lento movimento, con profilo del corpo chiaramente rilevabile.

Per il corretto funzionamento del sistema è necessario che la funzione che identifica un animale di grossa taglia (caprioli, cinghiali, cavalli ecc.) rilevi il profilo del corpo nel modo più chiaro possibile. Il sistema deve quindi identificare l'animale di lato mentre si muove normalmente.

Se alcune parti del corpo dell'animale non sono visibili alla telecamera della funzione, il sistema non può rilevare l'animale.

City Safety è in grado di rilevare animali di grosse dimensioni anche al buio, se sono illuminati dai fari dell'automobile.

## ⚠ ATTENZIONE

City Safety è un supporto al conducente complementare, ma non è in grado di rilevare tutti gli animali di grossa taglia in ogni situazione e non rileva, ad esempio:

- animali di grosse dimensioni parzialmente coperti.
- animali di grosse dimensioni rilevati direttamente davanti o dietro.
- animali di grosse dimensioni che corrono o si muovono velocemente.
- animali di grossa taglia, in caso di contrasto scadente con lo sfondo dell'animale.
- animali di piccole dimensioni quali cani e gatti.

Gli avvertimenti e gli interventi di frenata potrebbero arrivare in ritardo o mancare completamente. Il conducente deve sempre guidare in modo responsabile e mantenere una distanza di sicurezza adeguata in base alla velocità.

### Relative informazioni

- City Safety™ (p. 305)
- Limiti di City Safety (p. 316)

## City Safety in presenza di veicoli che procedono in direzione trasversale

City Safety<sup>17</sup> può assistere il conducente se l'automobile svoltando taglia la strada a un veicolo che procede in direzione opposta in un incrocio.

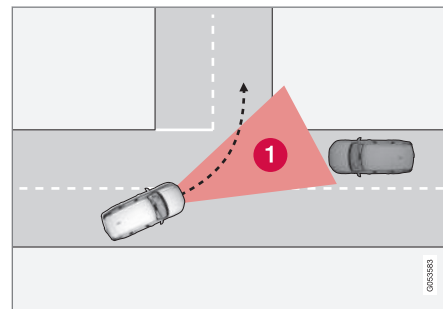

- 1 Settore in cui City Safety è in grado di rilevare un veicolo che procede in direzione trasversale opposta.

Affinché City Safety possa rilevare un veicolo che procede in direzione opposta a possibile rischio di collisione, è necessario che il veicolo entri nel settore in cui City Safety può analizzare l'andamento.

<sup>17</sup> La funzione non è disponibile in tutti i mercati.

Inoltre devono essere soddisfatti i seguenti criteri:

- l'automobile deve procedere a una velocità di almeno 4 km/h (3 mph)
- l'automobile deve svoltare a sinistra nei mercati con guida a destra (o a destra nei mercati con guida a sinistra)
- il veicolo che procede in direzione opposta deve avere i fari accesi.

### Relative informazioni

- City Safety™ (p. 305)
- Limiti di City Safety (p. 316)

## Limiti di City Safety in presenza di veicoli che procedono in direzione trasversale

In alcuni casi City Safety può avere difficoltà ad assistere il conducente a prevenire la collisione con un veicolo che procede in direzione trasversale opposta.

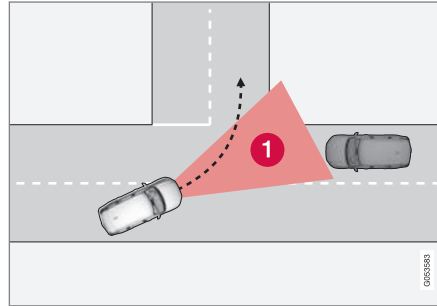

Ad esempio:

- Su fondo stradale scivoloso e se interviene il controllo della stabilità ESC.
- Se il veicolo che procede in direzione opposta è rilevato tardivamente.
- Se il veicolo che procede in direzione opposta è nascosto.
- Se il veicolo che procede in direzione opposta ha i fari spenti.

- Se il veicolo che procede in direzione opposta è imprevedibile e, ad esempio, cambia corsia all'ultimo momento.

### **i** NOTA

La funzione utilizza l'unità telecamera e radar dell'automobile, che presenta alcuni limiti generali.

### Relative informazioni

- City Safety in presenza di veicoli che procedono in direzione trasversale (p. 312)
- Limiti di City Safety (p. 316)
- Limiti del gruppo telecamera e radar (p. 431)

## City Safety ausilio alla sterzata in caso di manovre evasive

L'ausilio alla sterzata di City Safety può aiutare il conducente a sterzare in presenza di un veicolo/ostacolo se non è possibile evitare una collisione solamente frenando. L'ausilio alla sterzata di City Safety non può essere disattivato, quindi è sempre attivato.

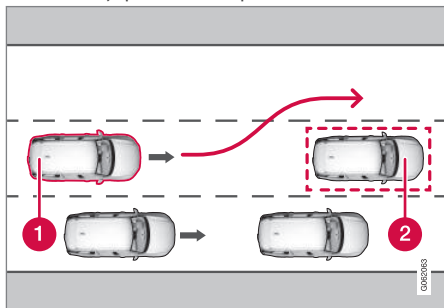

- 1 L'automobile interviene sterzando
- 2 Veicolo lento/fermo o ostacolo.

City Safety interviene aumentando la sterzata solamente quando il conducente inizia una manovra evasiva e se la sterzata del conducente non è sufficiente per evitare la collisione.

Per aumentare ulteriormente la sterzata, il sistema utilizza anche l'impianto frenante. La funzione aiuta anche a ripristinare la guida rettilinea una volta superato l'ostacolo.

L'ausilio alla sterzata di City Safety può rilevare:

- Veicoli
- ciclisti
- Pedoni
- animali di grossa taglia.

### Relative informazioni

- City Safety™ (p. 305)
- Limiti di City Safety (p. 316)

## Limiti dell'ausilio alla sterzata di City Safety in caso di manovre evasive

Le prestazioni dell'ausilio di sterzata City Safety potrebbero essere limitate in alcune situazioni e la funzione non interviene nei seguenti casi esemplificativi:

- al di fuori dell'intervallo di velocità 50-100 km/h (30-62 mph)
- se il conducente non inizia una manovra evasiva
- se il servosterzo, che regola la sensibilità dello sterzo in base alla velocità, funziona con potenza ridotta, ad esempio in caso di raffreddamento a seguito di surriscaldamento.

### **i** NOTA

La funzione utilizza l'unità telecamera e radar dell'automobile, che presenta alcuni limiti generali.

### Relative informazioni

- City Safety ausilio alla sterzata in caso di manovre evasive (p. 314)
- Limiti di City Safety (p. 316)
- Sensibilità dello sterzo dipendente dalla velocità (p. 298)
- Limiti del gruppo telecamera e radar (p. 431)



## Frenata automatica in caso di impossibilità di effettuare manovre evasive con City Safety

La funzione City Safety<sup>18</sup> può aiutare il conducente anticipando automaticamente la frenata se non è possibile evitare una collisione solamente sterzando.

City Safety assiste il conducente controllando continuamente se sono presenti "vie di fuga" laterali se rileva all'ultimo momento un veicolo antistante lento o fermo.

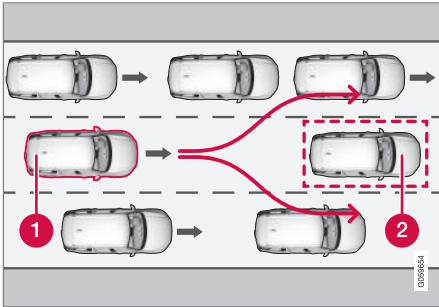

L'automobile (1) non "vede" alcuna possibilità di evitare il veicolo antistante (2) e anticipa automaticamente la frenata.

- 1 La propria automobile
- 2 Veicolo lento/fermo

City Safety non attiva la funzione di frenata automatica finché il conducente può evitare una collisione con una sterzata.

Tuttavia, se City Safety prevede che la manovra evasiva non sia possibile a causa del traffico nelle corsie di marcia vicine, la funzione può assistere il conducente iniziando a frenare automaticamente in anticipo.

### Relative informazioni

- City Safety™ (p. 305)
- Limiti di City Safety (p. 316)

## Frenata City Safety in caso di veicoli che procedono in direzione opposta

City Safety può contribuire a inserire il freno di emergenza se rileva un veicolo che procede in direzione opposta sulla corsia di marcia dell'automobile.

Se un veicolo che procede in direzione opposta si porta sulla corsia di marcia dell'automobile e la collisione è inevitabile, City Safety può ridurre la velocità dell'automobile e quindi la forza di impatto.

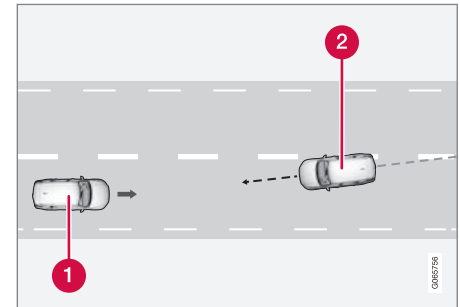

- 1 La propria automobile
- 2 Veicolo che procede in direzione opposta

<sup>18</sup> La funzione non è disponibile in tutti i mercati.

- « Per un corretto funzionamento del sistema devono essere soddisfatti i seguenti criteri:
- l'automobile deve procedere a una velocità superiore a 4 km/h (3 mph)
  - l'automobile deve trovarsi su un rettilineo
  - la corsia di marcia deve avere strisce di delimitazione rilevabili
  - l'automobile deve essere dritta nella propria corsia di marcia
  - il veicolo che procede in direzione opposta deve trovarsi all'interno delle strisce di delimitazione della corsia dell'automobile
  - il veicolo che procede in direzione opposta deve avere i fari accesi
  - la funzione è in grado di gestire solamente le collisioni frontali
  - la funzione è in grado di rilevare solamente veicoli a quattro ruote.

### **ATTENZIONE**

Gli avvertimenti e le frenate in caso di collisione imminente con un veicolo che procede in direzione opposta sono sempre forniti tardivamente.

### **Relative informazioni**

- City Safety™ (p. 305)
- Limiti di City Safety (p. 316)

### **Limiti di City Safety**

Le prestazioni della funzione City Safety<sup>19</sup> potrebbero essere limitate in alcune situazioni.

### **Ambiente circostante**

#### **Oggetti bassi**

La funzione è limitata anche da oggetti sospesi, ad esempio bandierine indicanti carichi sporgenti, o accessori quali luci supplementari e barre anteriori che superano l'altezza del cofano.

#### **Fondo scivoloso**

Su fondi stradali scivolosi, la distanza di frenata aumenta, quindi si può ridurre la capacità di City Safety di evitare la collisione. In queste situazioni, il sistema ABS e il controllo della stabilità ESC<sup>20</sup> sono progettati per garantire la massima potenza frenante senza ridurre la stabilità.

#### **Controluce**

Il segnale visivo di avvertimento sul parabrezza può essere poco visibile in caso di forte luce solare, riflessi oppure se il conducente indossa occhiali da sole o non ha lo sguardo rivolto in avanti.

#### **Calore**

In caso di temperatura elevata nell'abitacolo, dovuta ad esempio all'esposizione al sole, il

segnale visivo di avvertimento nel parabrezza può disattivarsi temporaneamente.

<sup>19</sup> La funzione non è disponibile in tutti i mercati.

**Campo visivo dell'unità telecamera e radar.**

Il campo visivo della telecamera è limitato, quindi in determinate circostanze pedoni, animali di grosse dimensioni, ciclisti e veicoli potrebbero essere rilevati in ritardo oppure non essere rilevati affatto.

I veicoli sporchi possono essere rilevati in ritardo rispetto ai veicoli puliti ed al buio le motociclette possono essere rilevate in ritardo o non rilevate affatto.

Se un messaggio sul display del conducente indica che il gruppo telecamera o radar è coperto, il sistema City Safety potrebbe non rilevare pedoni, animali di grossa taglia, ciclisti, altri veicoli né le strisce di delimitazione davanti all'automobile, quindi le prestazioni del sistema City Safety potrebbero essere limitate.

Poiché non viene visualizzato un messaggio di errore in tutte le situazioni in cui i sensori del parabrezza sono coperti, il conducente deve prestare attenzione a tenere puliti il parabrezza e, in particolare, l'area davanti all'unità telecamera e radar.

**! IMPORTANTE**

La manutenzione dei componenti dei sistemi di supporto al conducente deve essere effettuata solo in officina. Si raccomanda di rivolgersi ad un riparatore autorizzato Volvo.

**Intervento del conducente****Retromarcia**

City Safety è temporaneamente disattivata durante la guida in retromarcia.

**Bassa velocità**

City Safety non si attiva a velocità molto bassa, inferiore a 4 km/h (3 mph), quindi il sistema non interviene quando ci si avvicina molto lentamente al veicolo antistante, ad esempio durante il parcheggio.

**Conducente attivo**

Il sistema dà sempre la priorità ai comandi del conducente, quindi City Safety non interviene oppure ritarda l'avvertimento/intervento se il conducente sterza e accelera in modo deciso, anche se la collisione è inevitabile.

Di conseguenza, uno stile di guida attivo e consapevole può ritardare un'indicazione di collisione e il relativo intervento per ridurre al minimo i falsi allarmi.

**Avvertimenti importanti****⚠ ATTENZIONE**

I sistemi di supporto al conducente segnalano solo gli ostacoli rilevati dal proprio gruppo radar. Pertanto, l'avvertimento potrebbe essere fornito in ritardo oppure non essere fornito affatto.

- Non attendere mai l'avvertimento o l'intervento. Frenare ogni volta che si ritiene necessario.



### **ATTENZIONE**

- Gli avvertimenti e le frenate potrebbero intervenire in ritardo o non intervenire affatto in situazioni di traffico o ambientali in cui il gruppo telecamera e radar non è in grado di rilevare correttamente un pedone, ciclista, animale di grosse dimensioni o veicolo antistante.
- Affinché un veicolo sia rilevato di notte, i relativi fari anteriori e posteriori devono essere funzionanti ed emettere una luce adeguata.
- Il gruppo telecamera e radar presenta una portata limitata per pedoni e ciclisti, quindi gli avvertimenti e le frenate sono efficienti fino a una velocità relativa di 50 km/h (30 mph). Per i veicoli fermi o lenti, gli avvertimenti e le frenate sono efficienti fino a una velocità di circa 70 km/h (43 mph). La decelerazione per animali di grosse dimensioni è inferiore a 15 km/h (9 mph) ed è disponibile a velocità superiori a 70 km/h (43 mph). A velocità inferiori, l'avvertimento e la frenata per animali di grosse dimensioni sono meno efficaci.
- Gli avvertimenti relativi a veicoli fermi o lenti e animali di grossa taglia possono

essere omessi in condizioni di oscurità o scarsa visibilità.

- Gli avvertimenti e gli interventi dei freni per pedoni e ciclisti sono disattivate a velocità superiori a 80 km/h (50 mph).
- Non posare, incollare o montare alcun oggetto sul parabrezza davanti o intorno all'unità telecamera e radar, né all'interno né all'esterno, perché potrebbe interferire con le funzioni basate sulla telecamera.
- In presenza di ostacoli, neve, ghiaccio o sporcizia nell'area del sensore telecamera, la funzione può ridursi o disattivarsi oppure fornire una risposta errata.

### **ATTENZIONE**

- La funzione di frenata automatica di City Safety può evitare o attenuare una collisione ma, per ottenere la massima potenza frenante, il conducente deve sempre premere il pedale del freno, anche quando si attiva la frenata automatica.
- Le funzioni di avvertimento e ausilio alla sterzata si attivano solamente in caso di elevato rischio di collisione, quindi non si deve mai attendere l'indicazione di collisione o l'intervento di City Safety.
- Le funzioni di avvertimento e frenata per rilevamento di pedoni e ciclisti sono disattivate a velocità superiori a 80 km/h (50 mph).
- City Safety non attiva alcuna frenata automatica in caso di rapida accelerazione.

### **NOTA**

La funzione utilizza l'unità telecamera e radar dell'automobile, che presenta alcuni limiti generali.

**Limitazione del mercato**

City Safety non è disponibile in tutti i Paesi. Se City Safety non compare nel menu

**Impostazioni** sul display centrale, l'automobile non è dotata di questa funzione.

Percorso nella videata superiore sul display centrale:

- **Impostazioni → My Car → IntelliSafe**

**Relative informazioni**

- City Safety™ (p. 305)
- Limiti del gruppo telecamera e radar (p. 431)

## Messaggi relativi a City Safety

Il display del conducente può visualizzare una serie di messaggi relativi a City Safety. Di seguito riportiamo alcuni esempi.

Messaggio	Funzione
<b>City Safety</b> <b>Intervento automatico</b>	Quando City Safety frena o ha effettuato una frenata automatica, uno o più simboli possono accendersi sul display del conducente con la concomitante visualizzazione di un messaggio testuale.
<b>City Safety</b> <b>Funzionalità ridotta Richiesta di assistenza</b>	Il sistema non funziona secondo progettazione. Rivolgersi a un riparatore <sup>A</sup> .

<sup>A</sup> Si raccomanda un riparatore autorizzato Volvo.

Un messaggio può essere cancellato premendo brevemente il pulsante  al centro dei comandi destri al volante.

Se un messaggio non scompare, rivolgersi a un riparatore<sup>A</sup>.

### Relative informazioni

- City Safety™ (p. 305)

## Indicazioni sui segnali stradali\*

La funzione Indicazioni sui segnali stradali (RSI<sup>21</sup>) può aiutare il conducente a rispettare i segnali stradali con limiti di velocità e alcuni segnali di divieto.

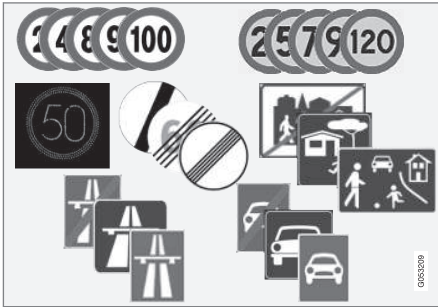

Esempi di segnali leggibili<sup>22</sup>.

RSI può fornire informazioni su limiti di velocità, inizio/fine di autostrada o superstrada, divieto di sorpasso, divieto di accesso ecc.

Se l'automobile supera un segnale con limite di velocità, questo viene visualizzato sul display del conducente e sull'Head-Up Display\*.

Ci sono anche sottofunzioni della funzione indicazioni sui segnali stradali (RSI<sup>23</sup>) che pos-

sono segnalare al conducente il superamento del limite di velocità o la presenza di autovelox.

### **i** NOTA

Su alcuni mercati la funzione indicazioni sui segnali stradali\* è disponibile solamente in combinazione con Sensus Navigation\*.

## **⚠** ATTENZIONE

- La funzione è un supporto al conducente complementare che semplifica la guida rendendola più sicura, ma non è in grado di gestire tutte le situazioni o le condizioni di traffico, della strada e meteorologiche.
- Si raccomanda al conducente di leggere tutte le sezioni del manuale del proprietario relative a questa funzione, in quanto è necessario comprenderne i limiti prima di utilizzarla.
- Le funzioni di supporto al conducente non possono sostituire l'attenzione e la prudenza del conducente, che è sempre tenuto a guidare in sicurezza, a una velocità adeguata e a una distanza opportuna dagli altri veicoli nonché nel rispetto delle leggi e del codice della strada vigenti.

## Relative informazioni

- Sistema di supporto al conducente (p. 298)
- Attivazione o disattivazione della funzione indicazioni sui segnali stradali\* (p. 322)

<sup>21</sup> Road Sign Information

<sup>22</sup> I segnali stradali dipendono dal mercato - le figure nelle presenti istruzioni mostrano soltanto alcuni esempi.

<sup>23</sup> Road Sign Information

- Visualizzazione sul display delle indicazioni sui segnali stradali\* (p. 323)
- Indicazioni sui segnali stradali e Sensus Navigation\* (p. 325)
- Avvertimento per limite di velocità e auto-velox dalla funzione indicazioni sui segnali stradali\* (p. 325)
- Limiti della funzione indicazioni sui segnali stradali\* (p. 328)

### Attivazione o disattivazione della funzione indicazioni sui segnali stradali\*

La funzione indicazioni sui segnali stradali (RSI<sup>24</sup>) è selezionabile e può essere attivata o disattivata dal conducente.



Attivare o disattivare la funzione con questo pulsante nella videata funzioni sul display centrale.

- Indicazione VERDE sul pulsante - funzione attivata.
- Indicazione GRIGIA sul pulsante - funzione disattivata.

### **i** NOTA

- Se la funzione limitatore di velocità automatico è attivata, il display del conducente visualizza le indicazioni sui segnali stradali anche se la funzione indicazioni sui segnali stradali non è attivata.
- Per cancellare le indicazioni sui segnali stradali dal display del conducente si devono disattivare **sia** il limitatore di velocità automatico che le indicazioni sui segnali stradali.
- Se la funzione limitatore di velocità automatico è attivata ma le indicazioni sui segnali stradali sono disattivate, quest'ultima funzione non fornisce avvertimenti. Per ricevere gli avvertimenti occorre attivare anche le indicazioni sui segnali stradali.

### Relative informazioni

- Indicazioni sui segnali stradali\* (p. 321)
- Limitatore di velocità automatico (p. 332)
- Limiti della funzione indicazioni sui segnali stradali\* (p. 328)

<sup>24</sup> RSI: Road Sign Information.



## Visualizzazione sul display delle indicazioni sui segnali stradali\*

La funzione indicazioni sui segnali stradali (RSI<sup>25</sup>) visualizza i segnali stradali in vari modi a seconda del segnale e della situazione.

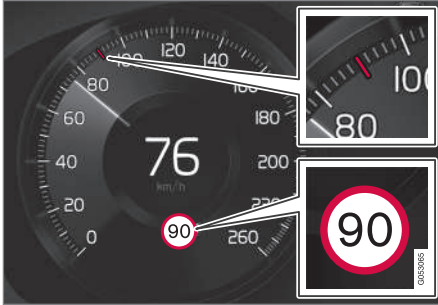

Esempio<sup>26</sup> di informazioni sulla velocità rilevate.

Quando la funzione rileva un segnale stradale con un limite di velocità, il display del conducente lo mostra sotto forma di simbolo insieme a un indicatore colorato nella scala di velocità.

Se l'automobile è dotata di Sensus Navigation\*, le informazioni sulla velocità sono fornite anche dalle mappe, quindi il display del conducente può visualizzare o modificare le

informazioni sul limite di velocità anche senza oltrepassare un segnale di velocità.

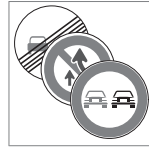

Assieme al simbolo indicante il limite di velocità, può essere visualizzato anche un segnale complementare, ad esempio divieto di sorpasso.

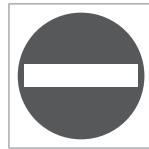

Superando un segnale di divieto di accesso sul proprio lato, il display del conducente avverte con un corrispondente simbolo lampeggiante.

Se l'automobile è dotata di Sensus Navigation\*, le informazioni fornite dalle mappe permettono di determinare se l'automobile procede nel senso di marcia errato.

Il conducente può essere avvertito con un segnale acustico anche quando è diretto verso una strada con divieto di accesso se la funzione **Allarme acustico segnale stradale** è attivata.

### Limite di velocità o fine dell'autostrada

Quando la funzione rileva un "segnale di velocità indiretto" relativo alla fine di un limite di velocità - ad esempio fine dell'autostrada - sul

display del conducente è visualizzato un simbolo con il segnale stradale corrispondente.

Se l'automobile è dotata di Sensus Navigation\*, in genere sono visualizzati i segnali di velocità diretti - i segnali di velocità indiretti sono visualizzati solamente se le mappe non contengono informazioni sul limite di velocità per la tratta interessata.

Esempi di segnali di velocità indiretti:

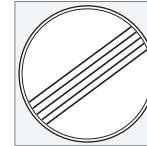

Fine di tutti i limiti.



Fine dell'autostrada.

Il simbolo nel display del conducente si spegne dopo 10-30 secondi e rimarrà spento fin quando non sarà oltrepassato il successivo segnale correlato alla velocità.

<sup>25</sup> Road Sign Information

<sup>26</sup> I segnali stradali dipendono dal mercato - le figure nelle presenti istruzioni mostrano soltanto alcuni esempi.

#### « Limite di velocità modificato

Quando si oltrepassa un segnale di velocità diretto che comporta la modifica del limite di velocità, apparirà un simbolo con il corrispondente segnale stradale nel display del conducente.



Esempio di un segnale di velocità diretto.

Il simbolo sul display del conducente si spegne dopo circa 5 minuti e rimane spento finché non si oltrepassa il segnale di velocità successivo.

Se l'automobile è dotata di Sensus Navigation\*, il display del conducente visualizza il segnale di velocità quando le mappe contengono informazioni sul limite di velocità per la tratta interessata, anche se non si oltrepassa alcun segnale diretto. Se i dati cartografici non contengono tali informazioni, il segnale si spegne circa 3 minuti dopo aver oltrepassato l'ultimo segnale di velocità.

#### Cartelli accessori

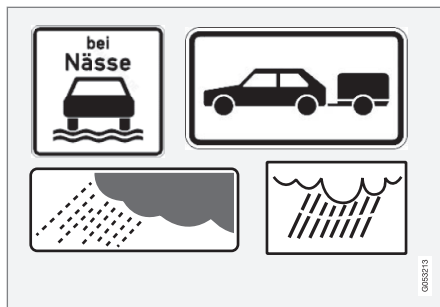

Esempi di cartelli accessori.

A volte sono previsti più limiti di velocità per la stessa strada - in tal caso un cartello accessorio indica le condizioni in cui si applicano i diversi limiti. Potrebbe trattarsi di tratti particolarmente pericolosi, ad esempio in caso di pioggia e/o nebbia.

Il cartello accessorio relativo alla pioggia è mostrato solamente se sono attivati i tergicristalli.

Se all'impianto elettrico dell'automobile è collegato un rimorchio e si supera un segnale di velocità con cartello accessorio "rimorchio", il display del conducente visualizza quest'ultima velocità.

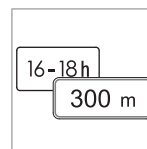

Alcuni limiti di velocità possono essere applicabili ad esempio dopo una determinata tratta oppure in alcune ore del giorno. Questa circostanza è segnalata al conducente tramite un'insegna supplementare sotto il segnale di velocità.

In tal caso, il simbolo aggiuntivo sul display del conducente mostra "DIST" o "TIME".

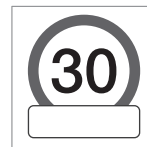

La visualizzazione di un cartello accessorio sotto forma di un riquadro vuoto sotto il segnale di velocità<sup>26</sup> sul display del conducente indica che la funzione ha rilevato un cartello accessorio con informazioni complementari per il limite di velocità attuale.

#### Segnale "Scuola" o "Bambini"



Se le mappe del navigatore contengono un segnale di avvertimento "Scuola" o "Bambini", il display del conducente mostra un segnale di questo tipo<sup>27</sup>.

<sup>26</sup> I segnali stradali dipendono dal mercato - le figure nelle presenti istruzioni mostrano soltanto alcuni esempi.

<sup>27</sup> Solo nella auto dotate di Sensus Navigation\*.

### Relative informazioni

- Indicazioni sui segnali stradali\* (p. 321)
- Limiti della funzione indicazioni sui segnali stradali\* (p. 328)

### Indicazioni sui segnali stradali e Sensus Navigation\*

Se l'automobile è dotata di Sensus Navigation\*, le informazioni sulla velocità sono fornite dal navigatore nei seguenti casi:

- Segnali di velocità indiretti, ad esempio autostrada, superstrada e centro abitato.
- Se un segnale di velocità rilevato in precedenza viene ritenuto non più valido e non viene superato alcun nuovo segnale.

#### **i** NOTA

Su alcuni mercati la funzione indicazioni sui segnali stradali\* è disponibile solamente in combinazione con Sensus Navigation\*.

#### **i** NOTA

Se per la navigazione si utilizza una app di terzi scaricata in seguito, non sono supportate le informazioni sulla velocità.

### Relative informazioni

- Indicazioni sui segnali stradali\* (p. 321)

### Avvertimento per limite di velocità e autovelox dalla funzione indicazioni sui segnali stradali\*

Alcune sottofunzioni della funzione indicazioni sui segnali stradali (RSI<sup>28</sup>) possono segnalare al conducente il superamento del limite di velocità o la presenza di autovelox.



Esempio di informazioni su autovelox e limiti di velocità sul display del conducente

### Avvertimento per limite di velocità



Quando questa velocità è superata, il sistema lo segnala mediante il lampeggio temporaneo del simbolo<sup>29</sup> sul display del conducente con la velocità massima consentita.

<sup>28</sup> Road Sign Information

<sup>29</sup> I segnali stradali dipendono dal mercato - qui è illustrato solamente un esempio.

- ◀ L'avvertimento di velocità viene fornito ogni volta che si supera il limite di velocità in relazione alle informazioni sugli autovelox.

**Avvertimento limite di velocità** segnala al conducente il superamento del limite di velocità vigente o di una velocità massima memorizzata. Se il conducente non riduce la velocità, l'avvertimento viene ripetuto una volta dopo circa 1 minuto nell'area interessata dallo stesso limite di velocità.

Un nuovo avvertimento per superamento del limite di velocità, con relativo promemoria, viene fornito solamente quando l'automobile raggiunge un'area con un nuovo/diverso limite di velocità.

### **i** NOTA

Affinché si attivi un segnale acustico in caso di superamento del limite di velocità, la funzione **Avvertimento limite di velocità** deve essere attivata e la sottofunzione **Allarme acustico segnale stradale** deve essere in posizione **ON**. In tal caso viene fornito un segnale acustico se la velocità dell'automobile supera quella visualizzata sul display del conducente tramite la funzione indicazioni sui segnali stradali.

### **Avvertimento per autovelox**



Le automobili dotate della funzione indicazioni sui segnali stradali e di Sensus Navigation possono fornire sul display del conducente informazioni su autovelox in avvicinamento<sup>30</sup>

Se l'automobile supera un limite di velocità rilevato con la funzione **Avvertimento limite di velocità** attivata, fornisce un avvertimento di velocità all'avvicinamento di un autovelox, a condizione che la mappa dell'area in questione contenga informazioni sugli autovelox.

### **i** NOTA

È possibile ricevere un segnale acustico per autovelox a prescindere dalla velocità dell'automobile e dal superamento del limite di velocità, anche se la funzione **Allarme acustico segnale stradale** è disattivata.

### **Relative informazioni**

- Indicazioni sui segnali stradali\* (p. 321)
- Attivazione o disattivazione degli avvertimenti della funzione indicazioni sui segnali stradali\* (p. 327)

- Limiti della funzione indicazioni sui segnali stradali\* (p. 328)

<sup>30</sup> Le informazioni sugli autovelox sulle mappe non sono disponibili per tutti i mercati/le aree.

## Attivazione o disattivazione degli avvertimenti della funzione indicazioni sui segnali stradali\*

La sottofunzione **Avvertimento limite di velocità** delle indicazioni sui segnali stradali (RSI<sup>31</sup>) è selezionabile e può essere attivata o disattivata dal conducente.

### Attivazione dell'avvertimento di velocità

1. Selezionare **Impostazioni → My Car → IntelliSafe → Road Sign Information** nella videata superiore sul display centrale.
2. Marcare **Avvertimento limite di velocità**.
  - > La funzione è attivata ed è visualizzato un selettore per il limite di velocità.

### Regolare il limite per l'Avvertimento di velocità

Il conducente può scegliere di ricevere l'avvertimento a una velocità superiore al limite di velocità indicato.

1. Selezionare **Impostazioni → My Car → IntelliSafe → Road Sign Information** nella videata superiore sul display centrale.
2. Marcare **Avvertimento limite di velocità**.
  - > La funzione è attivata ed è visualizzato un selettore per il limite di velocità.

3. Regolare il limite per l'Avvertimento di velocità premendo sulle frecce su/giù dello schermo.



Notare che la funzione non tiene conto del limite selezionato se il display del conducente visualizza il simbolo dell'autovelox.

### Attivazione dell'avvertimento acustico in concomitanza con l'avvertimento di velocità

1. Selezionare **Impostazioni → My Car → IntelliSafe → Road Sign Information** nella videata superiore sul display centrale.
2. Selezionare/deselezionare **Allarme acustico segnale stradale** per attivare/disattivare il segnale acustico.

Se è attivata la funzione **Allarme acustico segnale stradale**, il conducente viene avvertito anche se sta per entrare in una strada a senso unico/con divieto di accesso.

### Attivazione dell'avvertimento autovelox

Se l'automobile è dotata di Sensus Navigation\* e le mappe contengono informazioni sugli autovelox, il conducente può impo-

stare l'attivazione di un avvertimento acustico all'avvicinamento di un autovelox.

1. Selezionare **Impostazioni → My Car → IntelliSafe → Road Sign Information** nella videata superiore sul display centrale.
2. Selezionare/deselezionare **Allarme acustico autovelox** per attivare/disattivare l'avvertimento acustico per gli autovelox.

### Relative informazioni

- Indicazioni sui segnali stradali\* (p. 321)
- Avvertimento per limite di velocità e autovelox dalla funzione indicazioni sui segnali stradali\* (p. 325)
- Limiti della funzione indicazioni sui segnali stradali\* (p. 328)

<sup>31</sup> Road Sign Information

## Limiti della funzione indicazioni sui segnali stradali\*

Le prestazioni della funzione indicazioni sui segnali stradali (RSI<sup>32</sup>) potrebbero essere limitate in alcune situazioni.

Esempi di elementi che possono limitare la funzione:

- Segnali sbiaditi
- Segnali collocati in curva
- Segnali piegati o danneggiati
- Segnali collocati a notevole altezza rispetto alla strada
- Segnali nascosti, anche solo parzialmente, o non posizionati correttamente
- Segnali coperti anche solo parzialmente da brina, neve e/o sporcizia.
- Mappe stradali digitali<sup>33</sup> non aggiornate, errate o senza informazioni sulla velocità<sup>34</sup>

### **i** NOTA

Su alcuni mercati la funzione indicazioni sui segnali stradali\* è disponibile solamente in combinazione con Sensus Navigation\*.

### **i** NOTA

La funzione RSI può interpretare alcuni tipi di portabiciclette collegati alla presa elettrica del rimorchio come un rimorchio collegato. In questi casi, il display del conducente può visualizzare una velocità errata.

### **i** NOTA

La funzione utilizza l'unità telecamera e radar dell'automobile, che presenta alcuni limiti generali.

## Relative informazioni

- Indicazioni sui segnali stradali\* (p. 321)
- Limiti del gruppo telecamera e radar (p. 431)

## Limitatore di velocità

Il limitatore di velocità (SL<sup>35</sup>) è praticamente l'opposto del regolatore elettronico della velocità. Il conducente regola la velocità con il pedale dell'acceleratore, ma il limitatore evita che venga superata involontariamente la velocità max preselezionata/impostata.

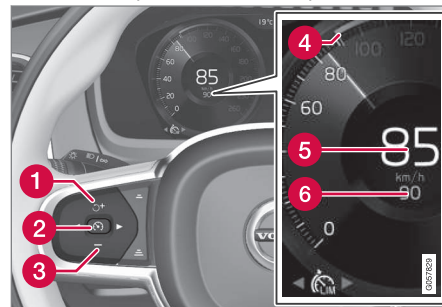

Pulsanti e simboli della funzione.







- 1** : Attiva il limitatore di velocità dal modo di attesa e ripristina la velocità max memorizzata
- 2** : Aumenta la velocità max memorizzata
- 3** : Diminuisce la velocità max memorizzata
- 4** : Attiva il limitatore di velocità dal modo di attesa e ripristina la velocità max memorizzata
- 5** : Aumenta la velocità max memorizzata
- 6** : Diminuisce la velocità max memorizzata

<sup>32</sup> Road Sign Information

<sup>33</sup> Nelle automobili dotate di Sensus Navigation\*.

<sup>34</sup> Le mappe con informazioni sulla velocità non sono disponibili in tutte le aree.

<sup>35</sup> Speed Limiter

- 2  : **Dal modo di attesa** - attiva il limitatore di velocità e memorizza la velocità attuale
- 2  : **Se attivato** - disattiva il limitatore di velocità o lo porta nel modo di attesa
- 3  : Riduce la velocità max memorizzata
- 4  : Corsore della velocità max memorizzata
- 5  : Velocità attuale dell'automobile
- 6  : Velocità max memorizzata

### **ATTENZIONE**

- La funzione è un supporto al conducente complementare che semplifica la guida rendendola più sicura, ma non è in grado di gestire tutte le situazioni o le condizioni di traffico, della strada e meteorologiche.
- Si raccomanda al conducente di leggere tutte le sezioni del manuale del proprietario relative a questa funzione, in quanto è necessario comprenderne i limiti prima di utilizzarla.
- Le funzioni di supporto al conducente non possono sostituire l'attenzione e la prudenza del conducente, che è sempre tenuto a guidare in sicurezza, a una velocità adeguata e a una distanza opportuna dagli altri veicoli nonché nel rispetto delle leggi e del codice della strada vigenti.

### **Relative informazioni**

- Sistema di supporto al conducente (p. 298)
- Limiti del limitatore di velocità (p. 332)
- Selezione e attivazione del limitatore di velocità (p. 330)
- Disattivazione del limitatore di velocità (p. 330)

- Disattivazione temporanea del limitatore di velocità (p. 331)
- Impostazione della velocità memorizzata per i sistemi di supporto al conducente (p. 366)
- Limitatore di velocità automatico (p. 332)

## Selezione e attivazione del limitatore di velocità

Per poter regolare la velocità è necessario innanzitutto selezionare e attivare il limitatore di velocità (SL<sup>36</sup>).

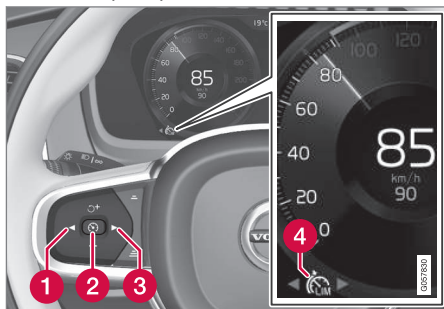

Il limitatore di velocità può essere attivato solo a motore acceso. La velocità max memorizzabile deve essere superiore a 30 km/h (20 mph).

1. Premere ◀ (1) o ▶ (3) per selezionare il simbolo del limitatore di velocità (4).  
 > Simbolo grigio - il limitatore di velocità è nel modo di attesa.

2. Con il limitatore di velocità selezionato - premere il pulsante al volante (2) per attivare.  
 > Simbolo bianco - il limitatore di velocità si avvia e la velocità attuale è memorizzata come velocità max.

### Relative informazioni

- Limitatore di velocità (p. 328)
- Disattivazione del limitatore di velocità (p. 330)
- Disattivazione temporanea del limitatore di velocità (p. 331)

## Disattivazione del limitatore di velocità

Il limitatore di velocità (SL<sup>37</sup>) può essere disattivato e spento.

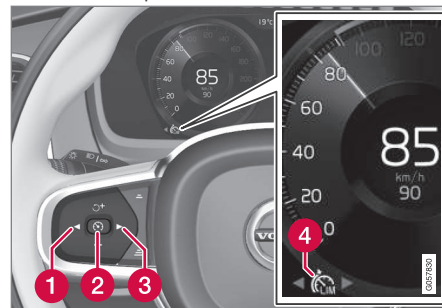

1. Premere il pulsante al volante (2).  
 > Simbolo e indicazioni diventano grigi - il limitatore di velocità si porta nel modo di attesa e il conducente può superare la velocità max impostata.
2. Premere il pulsante al volante ◀ (1) o ▶ (3) per passare a un'altra funzione.  
 > Il simbolo e l'indicazione del limitatore di velocità (4) sul display del conducente si spengono. La velocità max memorizzata viene cancellata.

<sup>36</sup> Speed Limiter

<sup>37</sup> Speed Limiter



### Relative informazioni

- Limitatore di velocità (p. 328)
- Selezione e attivazione del limitatore di velocità (p. 330)
- Disattivazione temporanea del limitatore di velocità (p. 331)

### Disattivazione temporanea del limitatore di velocità

È possibile disattivare temporaneamente il limitatore di velocità (SL<sup>38</sup>) e portarlo nel modo di attesa.

Il limitatore di velocità può essere disattivato e bypassato temporaneamente con il pedale dell'acceleratore senza portarlo prima nel modo di attesa, ad esempio per consentire un'accelerazione rapida all'occorrenza.

In tal caso, procedere come segue:

1. Premere a fondo il pedale dell'acceleratore e, una volta raggiunta la velocità desiderata, rilasciarlo per interrompere l'accelerazione.
  - > In questa modalità, il limitatore di velocità rimane attivato, quindi il simbolo sul display del conducente è BIANCO.
2. Rilasciare completamente il pedale dell'acceleratore al termine dell'accelerazione temporanea.
  - > L'automobile frena quindi automaticamente con il freno motore riportandosi al di sotto dell'ultima velocità max memorizzata.

### Relative informazioni

- Limitatore di velocità (p. 328)
- Selezione e attivazione del limitatore di velocità (p. 330)
- Disattivazione del limitatore di velocità (p. 330)

---

<sup>38</sup> Speed Limiter

## Limiti del limitatore di velocità

Il limitatore di velocità (SL<sup>39</sup>) presenta alcuni limiti generali.

Nelle pendenze ripide, la potenza frenante del limitatore di velocità potrebbe non bastare, e l'automobile potrebbe superare la velocità massima memorizzata. In queste condizioni, il conducente viene avvisato con il messaggio **Limite di velocità superato** sul display del conducente.

### **NOTA**

Il messaggio sul superamento della velocità max viene visualizzato se la velocità è stata superata di almeno 3 km/h (circa 2 mph).

## Relative informazioni

- Limitatore di velocità (p. 328)

## Limitatore di velocità automatico

La funzione limitatore di velocità automatico (ASL<sup>40</sup>) assiste il conducente ad adeguare la velocità max dell'automobile a quella consentita dal segnale.

La funzione limitatore di velocità (SL<sup>41</sup>) può essere commutata in limitatore di velocità automatico (ASL).

Il limitatore di velocità automatico utilizza le informazioni sui limiti di velocità fornite dalla funzione indicazioni sui segnali stradali\* (RSI<sup>42</sup>) per adeguare automaticamente la velocità max dell'automobile.

### **ATTENZIONE**

Anche se il conducente vede chiaramente il segnale stradale con il limite di velocità, la velocità trasmessa dalla funzione indicazioni sui segnali stradali\* (RSI) ad ASL potrebbe non essere corretta. In questi casi il conducente deve intervenire e accelerare o moderare adeguatamente la velocità.

### **ATTENZIONE**

- La funzione è un supporto al conducente complementare che semplifica la guida rendendola più sicura, ma non è in grado di gestire tutte le situazioni o le condizioni di traffico, della strada e meteorologiche.
- Si raccomanda al conducente di leggere tutte le sezioni del manuale del proprietario relative a questa funzione, in quanto è necessario comprenderne i limiti prima di utilizzarla.
- Le funzioni di supporto al conducente non possono sostituire l'attenzione e la prudenza del conducente, che è sempre tenuto a guidare in sicurezza, a una velocità adeguata e a una distanza opportuna dagli altri veicoli nonché nel rispetto delle leggi e del codice della strada vigenti.

<sup>39</sup> Speed Limiter

<sup>40</sup> Automatic Speed Limiter

<sup>41</sup> Speed Limiter

<sup>42</sup> Road Sign Information

## Simbolo del limitatore di velocità automatico

 Il simbolo del segnale (accanto alla velocità memorizzata "70", al centro del tachimetro) può assumere tre colori con i seguenti significati:

Colore del simbolo del segnale	Spiegazione
Giallo verde	Il limitatore di velocità automatico è attivo
Grigio	Il limitatore di velocità automatico è impostato nel modo di attesa
Arancione	Il limitatore di velocità automatico è nel modo di attesa temporaneo; ad esempio perché non è stato possibile leggere un segnale stradale.

## Simbolo per il limitatore di velocità attivo al momento

Il simbolo visualizzato sul display del conducente cambia a seconda se è attivo il limitatore di velocità o il limitatore di velocità automatico.

Simbolo	SL	ASL
 Simbolo BIANCO: La funzione è attiva. Simbolo GRIGIO: Modo di attesa.	✓	✓
 Simbolo del segnale dopo "70" = è attivato il limitatore di velocità automatico.		✓

## Relative informazioni

- Sistema di supporto al conducente (p. 298)
- Attivazione o disattivazione del limitatore di velocità automatico (p. 333)
- Modifica della tolleranza per il limitatore di velocità automatico (p. 334)
- Limiti del limitatore di velocità automatico (p. 335)
- Limitatore di velocità (p. 328)
- Indicazioni sui segnali stradali\* (p. 321)

## Attivazione o disattivazione del limitatore di velocità automatico

La funzione limitatore di velocità automatico (ASL<sup>43</sup>) può essere attivata e disattivata come supplemento al limitatore di velocità (SL<sup>44</sup>).



Attivare o disattivare la funzione con questo pulsante nella videata funzioni sul display centrale.

- Indicazione VERDE sul pulsante - funzione attivata. Premere il pulsante al volante  per avviare il limitatore di velocità automatico con la velocità attuale.
- Indicazione GRIGIA sul pulsante - funzione disattivata. Viene attivato invece il limitatore di velocità ordinario.

<sup>43</sup> Automatic Speed Limiter

<sup>44</sup> Speed Limiter



## **i** NOTA

- Se la funzione del limitatore di velocità automatico è attivata, il display del conducente visualizza le indicazioni sui segnali stradali (RSI<sup>45</sup>) anche se le indicazioni sui segnali stradali non sono attivate.
- Per cancellare le indicazioni sui segnali stradali dal display del conducente si devono disattivare **sia** il limitatore di velocità automatico che le indicazioni sui segnali stradali.
- Se la funzione limitatore di velocità automatico è attivata ma le indicazioni sui segnali stradali sono disattivate, quest'ultima funzione non fornisce avvertimenti. Per ricevere gli avvertimenti occorre attivare anche le indicazioni sui segnali stradali.

## Disattivazione del limitatore di velocità automatico

Per disattivare il limitatore di velocità automatico:

- Premere il pulsante nella videata funzioni.
  - > Indicazione GRIGIA sul pulsante - la funzione ASL si disattiva e la funzione SL si attiva.

### **ATTENZIONE**

Dopo il passaggio da ASL a SL, l'automobile non segue più il limite di velocità indicato dal segnale, ma solamente la velocità max memorizzata.

## Relative informazioni

- Limitatore di velocità (p. 328)
- Limitatore di velocità automatico (p. 332)
- Limiti del limitatore di velocità automatico (p. 335)
- Indicazioni sui segnali stradali\* (p. 321)

## Modifica della tolleranza per il limitatore di velocità automatico

La funzione limitatore di velocità automatico (ASL<sup>46</sup>) può essere impostata su vari livelli di tolleranza. La tolleranza si regola allo stesso modo in cui si gestisce la velocità del limitatore di velocità.

Ad esempio, se l'automobile rispetta il limite di 70 km/h (43 mph) indicato dal segnale, il conducente può decidere di procedere a 75 km/h (47 mph).

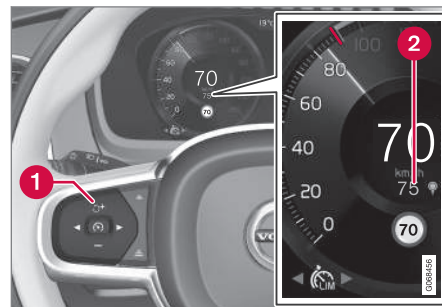

Pulsanti e simboli della funzione

<sup>45</sup> Road Sign Information

<sup>46</sup> Automatic Speed Limiter

- Premere il pulsante al volante **+** (1) finché l'indicazione al centro del tachimetro (7) non passa da 70 km/h (43 mph) a 75 km/h (47 mph).
  - > L'automobile applica la tolleranza impostata di 5 km/h (4 mph) finché vengono superati segnali indicanti un limite di velocità di 70 km/h (43 mph).

La tolleranza resta valida finché non viene superato un segnale indicante un limite superiore o inferiore. In tal caso l'automobile segue il nuovo limite di velocità e la tolleranza è cancellata dalla memoria.

#### **i** **NOTA**

La tolleranza max selezionabile è +/- 10 km/h (5 mph).

### Relative informazioni

- Limitatore di velocità automatico (p. 332)
- Limiti del limitatore di velocità automatico (p. 335)
- Indicazioni sui segnali stradali\* (p. 321)

### Limiti del limitatore di velocità automatico

Il limitatore di velocità automatico (ASL<sup>47</sup>) utilizza le informazioni sui limiti di velocità fornite dalla funzione indicazioni sui segnali stradali\* (RSI<sup>48</sup>) e non quelle dei segnali stradali con limiti di velocità presenti sulla strada. Se la funzione indicazioni sui segnali stradali non è in grado di interpretare e fornire le informazioni sui limiti di velocità ai sistemi di supporto al conducente, il limitatore di velocità automatico si porta nel modo di attesa e si attiva il normale limitatore di velocità. In questi casi il conducente deve intervenire e moderare adeguatamente la velocità.

Il limitatore di velocità automatico si riattiva quando la funzione indicazioni sui segnali stradali è nuovamente in grado di interpretare e fornire le informazioni sui limiti di velocità.

### Relative informazioni

- Limitatore di velocità (p. 328)
- Limitatore di velocità automatico (p. 332)
- Indicazioni sui segnali stradali\* (p. 321)

### Regolatore elettronico della velocità

Il regolatore elettronico della velocità (CC<sup>49</sup>) aiuta il conducente a mantenere una velocità costante, per un'esperienza di guida più rilassante in autostrada e sulle strade extraurbane rettilinee con traffico regolare.

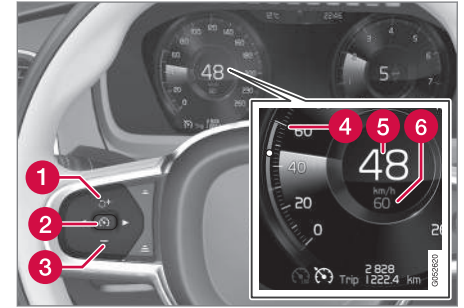





Pulsanti e simboli della funzione

- 1** : Attiva il regolatore elettronico della velocità dal modo di attesa e ripristina la velocità memorizzata
- 1** **+** : Aumenta la velocità memorizzata
- 2** : **Dal modo di attesa** - attiva il regolatore elettronico della velocità e memorizza la velocità attuale

<sup>47</sup> Automatic Speed Limiter

<sup>48</sup> Road Sign Information – RSI

<sup>49</sup> Cruise Control

- « **2**  : **Se attivato** - disattiva il regolatore elettronico della velocità o lo porta nel modo di attesa
- 3**  : Riduce la velocità memorizzata
- 4**  : Corsore della velocità memorizzata
- 5**  : Velocità attuale dell'automobile
- 6**  : Velocità memorizzata

### **NOTA**

Se l'automobile è dotata di regolatore elettronico della velocità adattivo\* (ACC<sup>50</sup>), è possibile commutare fra regolatore elettronico della velocità e regolatore elettronico della velocità adattivo.

### **ATTENZIONE**

- La funzione è un supporto al conducente complementare che semplifica la guida rendendola più sicura, ma non è in grado di gestire tutte le situazioni o le condizioni di traffico, della strada e meteorologiche.
- Si raccomanda al conducente di leggere tutte le sezioni del manuale del proprietario relative a questa funzione, in quanto è necessario comprenderne i limiti prima di utilizzarla.
- Le funzioni di supporto al conducente non possono sostituire l'attenzione e la prudenza del conducente, che è sempre tenuto a guidare in sicurezza, a una velocità adeguata e a una distanza opportuna dagli altri veicoli nonché nel rispetto delle leggi e del codice della strada vigenti.

### **Usare il freno motore al posto del freno di servizio**

Il regolatore elettronico della velocità controlla la velocità applicando una ridotta potenza frenante con il freno di servizio. In discesa, a volte è preferibile procedere a velocità leggermente superiore, affidando il rallentamento al solo freno motore. In questi casi, il conducente

può disattivare temporaneamente l'intervento del freno di servizio da parte del regolatore elettronico della velocità.

Procedere come segue:

- Premere il pedale dell'acceleratore indicativamente a metà corsa, quindi rilasciarlo.
  - > Il regolatore elettronico della velocità disinserisce l'intervento del relativo freno di servizio automatico e frena utilizzando soltanto il freno motore.

### **Relative informazioni**

- Sistema di supporto al conducente (p. 298)
- Selezione e attivazione del regolatore elettronico della velocità (p. 337)
- Disattivazione del regolatore elettronico della velocità (p. 338)
- Modo di attesa del regolatore elettronico della velocità (p. 338)
- Impostazione della velocità memorizzata per i sistemi di supporto al conducente (p. 366)
- Commutazione fra regolatore elettronico della velocità e regolatore elettronico della velocità adattivo\* sul display centrale (p. 347)

<sup>50</sup> Adaptive Cruise Control

## Selezione e attivazione del regolatore elettronico della velocità

Per poter regolare la velocità è necessario innanzitutto selezionare e attivare il regolatore elettronico della velocità (CC<sup>5</sup>).

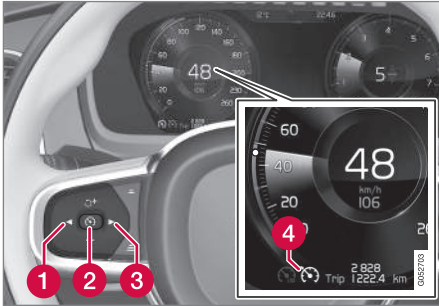

Per avviare il regolatore elettronico della velocità dal modo di attesa è necessario che l'automobile proceda ad almeno 30 km/h (20 mph).

1. Premere ◀ (1) o ▶ (3) per selezionare il simbolo del regolatore elettronico della velocità  (4).
  - > Simbolo grigio - il regolatore elettronico della velocità è nel modo di attesa.

2. Con il regolatore elettronico della velocità selezionato - premere il pulsante al volante  (2) per attivare.
  - > Simbolo bianco - il regolatore elettronico della velocità si avvia e la velocità attuale è memorizzata come velocità max. La velocità memorizzabile deve essere superiore a 30 km/h (20 mph).

## Riattivazione del regolatore elettronico della velocità sull'ultima velocità memorizzata

- Con il regolatore elettronico della velocità selezionato - premere il pulsante al volante  per attivare.
  - > Le indicazioni del regolatore elettronico della velocità sul display del conducente cambiano colore da GRIGIO a BIANCO. L'automobile si riporta quindi sull'ultima velocità memorizzata.

### **ATTENZIONE**

Ritornando alla velocità impostata con il pulsante al volante , si può percepire un notevole aumento di velocità.

## Relative informazioni

- Regolatore elettronico della velocità (p. 335)
- Disattivazione del regolatore elettronico della velocità (p. 338)
- Modo di attesa del regolatore elettronico della velocità (p. 338)

## Disattivazione del regolatore elettronico della velocità

Il regolatore elettronico della velocità (CC<sup>52</sup>) può essere disattivato e spento.

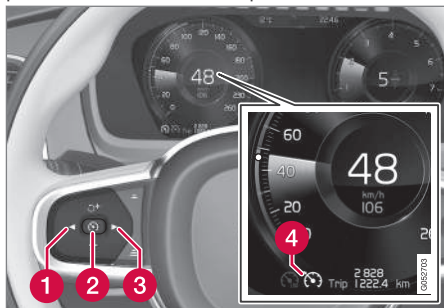

1. Premere il pulsante al volante  (2).  
> Simbolo e indicazioni diventano grigi - il regolatore elettronico della velocità si porta nel modo di attesa.
2. Premere il pulsante al volante ◀ (1) o ▶ (3) per passare a un'altra funzione.  
> Il simbolo e l'indicazione del regolatore elettronico della velocità (4) sul display del conducente si spengono. La velocità max memorizzata viene cancellata.

## Relative informazioni

- Regolatore elettronico della velocità (p. 335)
- Commutazione fra regolatore elettronico della velocità e regolatore elettronico della velocità adattivo\* sul display centrale (p. 347)
- Selezione e attivazione del regolatore elettronico della velocità (p. 337)
- Modo di attesa del regolatore elettronico della velocità (p. 338)

## Modo di attesa del regolatore elettronico della velocità

È possibile disattivare il regolatore elettronico della velocità (CC<sup>53</sup>) e portarlo nel modo di attesa. Il comando può essere fornito dal conducente o automaticamente.

Nel modo di attesa, la funzione è selezionata sul display del conducente ma non è attivata. In tal caso, il regolatore elettronico della velocità non regola la velocità.

## Modo di attesa a seguito di intervento del conducente

Il regolatore elettronico della velocità viene disattivato e messo in modo di attesa quando si verifica uno dei seguenti eventi:

- Si utilizza il freno di servizio.
- Si porta la leva selettoria in posizione **N**.
- Si tiene premuto il pedale della frizione per più di 1 minuto.
- Il conducente mantiene una velocità superiore a quella memorizzata per più di 1 minuto.

In questi casi, il conducente deve regolare la velocità manualmente.

Un temporaneo aumento della velocità con il pedale dell'acceleratore, ad esempio in caso di sorpasso, non modifica l'impostazione - rila-

<sup>52</sup> Cruise Control

<sup>53</sup> Cruise Control



sciando il pedale, l'automobile si riporta sull'ultima velocità memorizzata.

### Modo di attesa automatico

Il modo di attesa automatico può subentrare nei seguenti casi:

- Le ruote perdono aderenza.
- Regime motore troppo basso/alto.
- La temperatura dei freni diventa eccessiva.
- La velocità scende al di sotto di 30 km/h (20 mph).

In questi casi, il conducente deve regolare la velocità manualmente.

### Relative informazioni

- Regolatore elettronico della velocità (p. 335)
- Selezione e attivazione del regolatore elettronico della velocità (p. 337)
- Disattivazione del regolatore elettronico della velocità (p. 338)

## Regolatore elettronico della velocità adattivo\*<sup>54</sup>

Il regolatore elettronico della velocità adattivo (ACC<sup>55</sup>) può contribuire a mantenere una velocità costante e la distanza temporale pre-selezionata dal veicolo che precede.

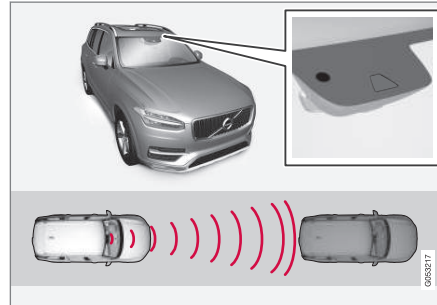

Il gruppo telecamera e radar misura la distanza dal veicolo antistante.

Il regolatore elettronico della velocità adattivo offre un'esperienza di guida più rilassante nei viaggi lunghi in autostrada e sulle strade extraurbane rettilinee con traffico regolare.

Il conducente seleziona la velocità desiderata e la distanza temporale dal veicolo antistante. Se il gruppo telecamera e radar rileva un veicolo lento davanti all'automobile, adatta automaticamente la velocità tramite la distanza

temporale preimpostata dal veicolo. Quando la strada è libera, l'automobile ritorna alla velocità selezionata.

Se il supporto in curva\* è attivato, anche questa funzione può influenzare la velocità dell'automobile.

Il regolatore elettronico della velocità adattivo punta a:

- regolare la velocità senza strappi. Il conducente deve intervenire in situazioni di guida che richiedono frenate rapide. Questo può verificarsi in caso di notevoli differenze di velocità o di una frenata brusca del veicolo antistante. A causa dei limiti dell'unità radar, l'automobile può essere frenata in modo inaspettato o non essere frenata affatto.
- seguire il veicolo che precede nella propria corsia alla distanza temporale impostata dal conducente. Se l'unità radar non rileva veicoli antistanti, l'automobile procede alla velocità impostata e memorizzata dal conducente. Lo stesso accade se la velocità del veicolo antistante aumenta e supera quella memorizzata.

<sup>54</sup> A seconda del mercato, questa funzione può essere di serie oppure opzionale.

<sup>55</sup> Adaptive Cruise Control



## ⚠ ATTENZIONE

- La funzione è un supporto al conducente complementare che semplifica la guida rendendola più sicura, ma non è in grado di gestire tutte le situazioni o le condizioni di traffico, della strada e meteorologiche.
- Si raccomanda al conducente di leggere tutte le sezioni del manuale del proprietario relative a questa funzione, in quanto è necessario comprenderne i limiti prima di utilizzarla.
- Le funzioni di supporto al conducente non possono sostituire l'attenzione e la prudenza del conducente, che è sempre tenuto a guidare in sicurezza, a una velocità adeguata e a una distanza opportuna dagli altri veicoli nonché nel rispetto delle leggi e del codice della strada vigenti.

## ! IMPORTANTE

La manutenzione dei componenti dei sistemi di supporto al conducente deve essere effettuata solo in officina. Si raccomanda di rivolgersi ad un riparatore autorizzato Volvo.

## Relative informazioni

- Sistema di supporto al conducente (p. 298)
- Comandi per il regolatore elettronico della velocità adattivo\* (p. 340)
- Visualizzazione sul display del regolatore elettronico della velocità adattivo\* (p. 341)
- Selezione e attivazione del regolatore elettronico della velocità adattivo\* (p. 342)
- Limiti del regolatore elettronico della velocità adattivo\* (p. 346)
- Simboli e messaggi per il regolatore elettronico della velocità adattivo\* (p. 348)
- Avvertimento dai sistemi di supporto al conducente per rischio di collisione (p. 364)
- Impostazione della distanza temporale dal veicolo antistante (p. 367)
- Impostazione della velocità memorizzata per i sistemi di supporto al conducente (p. 366)
- Frenata automatica con i sistemi di supporto al conducente (p. 369)
- Cambio di target con i sistemi di supporto al conducente (p. 365)
- Assistenza al sorpasso\* (p. 363)

## Comandi per il regolatore elettronico della velocità adattivo\*<sup>56</sup>

Un quadro generale delle regolazioni del regolatore elettronico della velocità adattivo (ACC<sup>57</sup>) con i comandi sinistri al volante e della visualizzazione della funzione sul display.

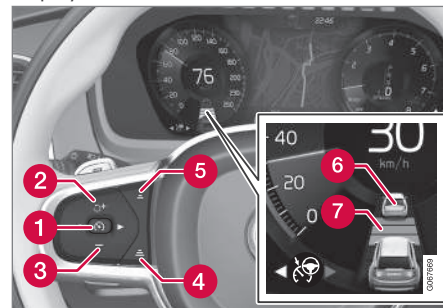

- 1 : Dal modo di attesa - attiva il e memorizza la velocità attuale
- 1 : Se attivato - disattiva il o lo porta nel modo di attesa
- 2 : Attiva la funzione dal modo di attesa e ripristina la velocità memorizzata
- 2 : Aumenta la velocità memorizzata

<sup>56</sup> A seconda del mercato, questa funzione può essere di serie oppure opzionale.

<sup>57</sup> Adaptive Cruise Control

- 3 — : Riduce la velocità memorizzata
- 4 Aumenta la distanza temporale dal veicolo antistante
- 5 Diminuisce la distanza temporale dal veicolo antistante
- 6 Indicazione di veicolo target: la funzione ha rilevato e segue un veicolo target alla distanza temporale preimpostata
- 7 Simbolo per la distanza temporale dal veicolo antistante

### Relative informazioni

- Regolatore elettronico della velocità adattivo\* (p. 339)
- Limiti del regolatore elettronico della velocità adattivo\* (p. 346)

## Visualizzazione sul display del regolatore elettronico della velocità adattivo\*<sup>58</sup>

Nelle seguenti immagini esemplificative viene mostrato come può apparire il regolatore elettronico della velocità adattivo (ACC<sup>59</sup>) in vari contesti.

### Velocità

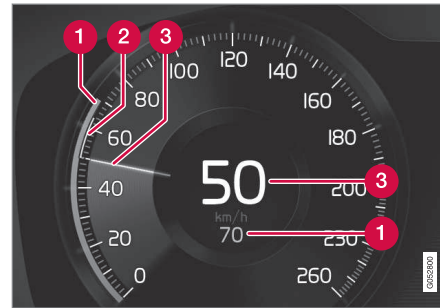

Indicazione delle velocità

- 1 Velocità memorizzata
- 2 Velocità del veicolo antistante
- 3 Velocità attuale dell'automobile

## Distanza temporale

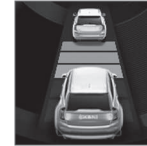

Solo quando il simbolo di distanza visualizza due veicoli, la distanza temporale dal veicolo che precede viene regolata dal regolatore elettronico della velocità adattivo.

Allo stesso tempo viene definito un intervallo di velocità.

## Durante guida

Negli esempi illustrati di seguito, la funzione indicazioni sui segnali stradali\* (RSI<sup>60</sup>) informa che la velocità massima consentita è di 130 km/h (80 mph).

<sup>58</sup> A seconda del mercato, questa funzione può essere di serie oppure opzionale.

<sup>59</sup> Adaptive Cruise Control

<sup>60</sup> Road Sign Information

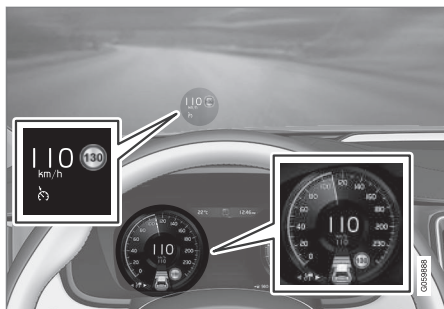

L'immagine precedente mostra che il regolatore elettronico della velocità adattivo è impostato per mantenere una velocità di 110 km/h (68 mph) e che non è presente un veicolo antistante da seguire.

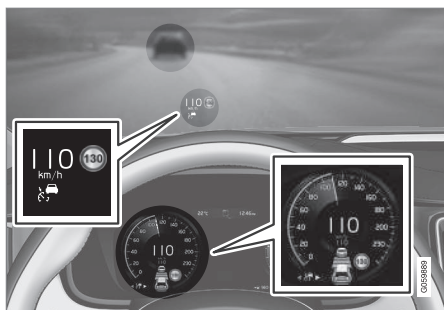

L'immagine precedente mostra che il regolatore elettronico della velocità adattivo è impo-

stato per mantenere una velocità di 110 km/h (68 mph) e segue un veicolo antistante che mantiene la stessa velocità.

### Relative informazioni

- Regolatore elettronico della velocità adattivo\* (p. 339)
- Limiti del regolatore elettronico della velocità adattivo\* (p. 346)

## Selezione e attivazione del regolatore elettronico della velocità adattivo\*<sup>61</sup>

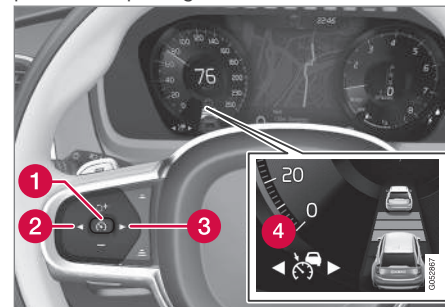

Il regolatore elettronico della velocità adattivo (ACC<sup>62</sup>) deve essere dapprima selezionato e poi attivato per regolare velocità e distanza.



Condizioni necessarie per avviare la funzione:

- Il conducente deve avere allacciato la cintura di sicurezza e la portiera del conducente deve essere chiusa.
- Deve essere presente un veicolo antistante (veicolo target) a una distanza ade-

guata oppure la velocità attuale deve essere superiore a 15 km/h (9 mph).

- Per le automobili con cambio manuale: La velocità deve essere superiore a 30 km/h (20 mph).
1. Premere il pulsante al volante ◀ (2) o ▶ (3) per selezionare il simbolo del regolatore elettronico della velocità adattivo  (4).
    - > Simbolo grigio - il regolatore elettronico della velocità adattivo è nel modo di attesa.
  2. Con il limitatore di velocità selezionato - premere il pulsante al volante  (1) per attivare.
    - > Simbolo bianco - il limitatore di velocità si avvia e la velocità attuale è memorizzata come velocità max.

### Riattivazione del regolatore elettronico della velocità adattivo sull'ultima velocità memorizzata

- Con il regolatore elettronico della velocità adattivo selezionato - premere il pulsante al volante  per attivare.
  - > Le indicazioni del regolatore elettronico della velocità sul display del conducente cambiano colore da GRIGIO a BIANCO. L'automobile si riporta quindi sull'ultima velocità memorizzata.

### ATTENZIONE

Ritornando alla velocità impostata con il pulsante al volante , si può percepire un notevole aumento di velocità.

### Relative informazioni

- Regolatore elettronico della velocità adattivo\* (p. 339)
- Disattivazione del regolatore elettronico della velocità adattivo\* (p. 343)
- Commutazione fra regolatore elettronico della velocità e regolatore elettronico della velocità adattivo\* sul display centrale (p. 347)
- Limiti del regolatore elettronico della velocità adattivo\* (p. 346)

### Disattivazione del regolatore elettronico della velocità adattivo\*<sup>63</sup>

Il regolatore elettronico della velocità adattivo (ACC<sup>64</sup>) può essere disattivato e spento.

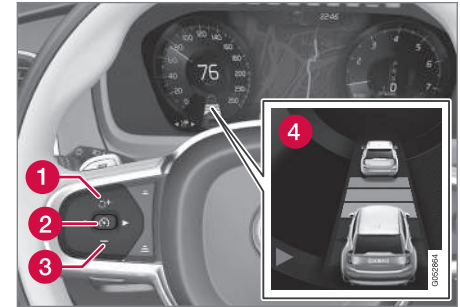

1. Premere il pulsante al volante  (2).
  - > Simbolo e indicazioni diventano grigi - il regolatore elettronico della velocità adattivo si porta nel modo di attesa. Anche l'indicazione della distanza temporale e l'eventuale simbolo del veicolo target si spengono.

<sup>61</sup> A seconda del mercato, questa funzione può essere di serie oppure opzionale.

<sup>62</sup> Adaptive Cruise Control

- ◀ 2. Premere il pulsante al volante ◀ (1) o ▶ (3) per passare a un'altra funzione.
  - > Il simbolo e l'indicazione del regolatore elettronico della velocità adattivo (4) sul display del conducente si spengono. La velocità max memorizzata viene cancellata.

### **ATTENZIONE**

- Con il Cruise adattivo nel modo di attesa, il conducente deve intervenire e regolare autonomamente velocità e distanza dal veicolo antistante.
- Quando il Cruise adattivo è nel modo di attesa e l'automobile si avvicina troppo al veicolo antistante, il conducente può invece essere avvertito dalla funzione avviso distanza\*.

### **Relative informazioni**

- Regolatore elettronico della velocità adattivo\* (p. 339)
- Selezione e attivazione del regolatore elettronico della velocità adattivo\* (p. 342)
- Commutazione fra regolatore elettronico della velocità e regolatore elettronico della velocità adattivo\* sul display centrale (p. 347)

- Limiti del regolatore elettronico della velocità adattivo\* (p. 346)

### **Modo di attesa del regolatore elettronico della velocità adattivo\*<sup>65</sup>**

Il regolatore elettronico della velocità adattivo (ACC<sup>66</sup>) può essere disattivato e portato nel modo di attesa. Il comando può essere fornito dal conducente o automaticamente. Nel modo di attesa, la funzione è selezionata sul display del conducente ma non è attivata. In tal caso, il regolatore elettronico della velocità adattivo non regola la velocità né la distanza dal veicolo antistante.

### **Modo di attesa a seguito di intervento del conducente**

Il regolatore elettronico della velocità adattivo viene disattivato e messo in modo di attesa quando si verifica uno dei seguenti eventi:

- Si utilizza il freno di servizio.
- Si porta la leva selettoria in posizione **N**.
- Il conducente mantiene una velocità superiore a quella memorizzata per più di 1 minuto.
- Si tiene premuto il pedale della frizione per circa 1 minuto - solo automobili con cambio manuale.

Un temporaneo aumento della velocità con il pedale dell'acceleratore, ad esempio in caso di

<sup>63</sup> A seconda del mercato, questa funzione può essere di serie oppure opzionale.

<sup>64</sup> Adaptive Cruise Control

sorpasso, non modifica l'impostazione - rilasciando il pedale, l'automobile si riporta sull'ultima velocità memorizzata.

### **ATTENZIONE**

- Con il Cruise adattivo nel modo di attesa, il conducente deve intervenire e regolare autonomamente velocità e distanza dal veicolo antistante.
- Quando il Cruise adattivo è nel modo di attesa e l'automobile si avvicina troppo al veicolo antistante, il conducente può invece essere avvertito dalla funzione avviso distanza\*.

## Modo di attesa automatico

### **ATTENZIONE**

Nel modo di attesa automatico, il conducente viene avvertito da un segnale acustico e un messaggio sul display del conducente.

- Il conducente deve quindi regolare la velocità dell'automobile, frenare all'occorrenza e mantenere la distanza di sicurezza dagli altri veicoli.

Il modo di attesa automatico può subentrare nei seguenti casi:

- Uno dei sistemi di cui è dipendente il regolatore elettronico della velocità adattivo smette di funzionare, ad esempio il sistema di controllo della stabilità/antiscabbandamento (ESC<sup>67</sup>).
- Il conducente apre la portiera del conducente.
- Il conducente slaccia la propria cintura di sicurezza.
- Il regime motore è troppo basso/alto.
- Una o più ruote perdono aderenza.
- La temperatura dei freni è elevata.
- Il freno di stazionamento è attivato.
- L'unità telecamera e radar è coperta ad esempio da neve o pioggia intensa (lente della telecamera/onde radar bloccati).
- velocità inferiore a 5 km/h (3 mph) e ACC non in grado di accertare se l'ostacolo antistante è un veicolo fermo o un oggetto, ad esempio un rallentatore di velocità.
- velocità inferiore a 5 km/h (3 mph) e svolta del veicolo antistante, quindi il ACC non ha più veicoli da seguire.

- la velocità scende al di sotto di 30 km/h (20 mph) - solo automobili con cambio manuale.

### **Relative informazioni**

- Regolatore elettronico della velocità adattivo\* (p. 339)
- Selezione e attivazione del regolatore elettronico della velocità adattivo\* (p. 342)
- Disattivazione del regolatore elettronico della velocità adattivo\* (p. 343)
- Limiti del regolatore elettronico della velocità adattivo\* (p. 346)

<sup>65</sup> A seconda del mercato, questa funzione può essere di serie oppure opzionale.

<sup>66</sup> Adaptive Cruise Control

<sup>67</sup> Electronic Stability Control

## Limiti del regolatore elettronico della velocità adattivo\*<sup>68</sup>

Le prestazioni del regolatore elettronico della velocità adattivo (ACC<sup>69</sup>) potrebbero essere limitate in alcune situazioni.

### Pendenze ripide e/o carico pesante

Il Regolatore elettronico della velocità adattivo è utile soprattutto sulle strade pianeggianti. La funzione può avere difficoltà a mantenere la distanza corretta dal veicolo antistante in caso di guida su pendenze ripide. Prestare la massima attenzione e tenersi pronti a frenare all'occorrenza.

Non utilizzare il regolatore elettronico della velocità adattivo in caso di guida con carico elevato o rimorchio.

### Modalità di guida non disponibile

La modalità di guida **Off Road** non può essere selezionata quando il Regolatore elettronico della velocità adattivo è attivato.

## ATTENZIONE

- Questo sistema non previene le collisioni. Il conducente deve sempre tenersi pronto a intervenire se il sistema non rileva un veicolo antistante.
- La funzione non frena in caso di pedoni, animali e veicoli di piccole dimensioni quali biciclette e motocicli. Inoltre, non frena in caso di rimorchi/semirimorchi bassi, veicoli che procedono in direzione opposta, lenti o fermi né oggetti.
- Non utilizzare la funzione in situazioni complesse, ad esempio in caso di guida in città, agli incroci, su strade scivolose, bagnate o coperte di nevischio, in presenza di pioggia intensa o neve, in condizioni di scarsa visibilità, sulle strade tortuose o sulle rampe di decelerazione/accelerazione.

## NOTA

La funzione utilizza l'unità telecamera e radar dell'automobile, che presenta alcuni limiti generali.

## Relative informazioni

- Regolatore elettronico della velocità adattivo\* (p. 339)
- Limiti del gruppo telecamera e radar (p. 431)

<sup>68</sup> A seconda del mercato, questa funzione può essere di serie oppure opzionale.

<sup>69</sup> Adaptive Cruise Control



## Commutazione fra regolatore elettronico della velocità e regolatore elettronico della velocità adattivo\*<sup>70</sup> sul display centrale



Quando sul display del conducente è selezionato il normale regolatore elettronico della velocità (CC<sup>71</sup>), è possibile passare al regolatore elettronico della velocità adattivo (ACC<sup>72</sup>) nella videata funzioni sul display centrale.



Attivare o disattivare la funzione con questo pulsante nella videata funzioni sul display centrale.

- Indicazione VERDE sul pulsante - regolatore elettronico della velocità adattivo disattivato e normale regolatore elettronico della velocità nel modo di attesa.
- Indicazione GRIGIA sul pulsante - normale regolatore elettronico della velocità disattivato e regolatore elettronico della velocità adattivo nel modo di attesa.

Un simbolo sul display del conducente indica quale regolatore elettronico della velocità è attivo:

Regolatore elettronico della velocità (CC)	Regolatore elettronico della velocità adattivo (ACC)
	

<sup>A</sup> Simbolo BIANCO: La funzione è attiva. Simbolo GRIGIO: Modo di attesa

### Relative informazioni

- Regolatore elettronico della velocità adattivo\* (p. 339)
- Regolatore elettronico della velocità (p. 335)

<sup>70</sup> A seconda del mercato, questa funzione può essere di serie oppure opzionale.





<sup>71</sup> Cruise Control

<sup>72</sup> Adaptive Cruise Control

## Simboli e messaggi per il regolatore elettronico della velocità adattivo\*73

Alcuni simboli e messaggi per il regolatore elettronico della velocità adattivo (ACC74)

possono essere visualizzati sul display del conducente e/o Head-Up Display\*.

Simbolo	Messaggio	Funzione
	Spia BIANCA	L'automobile mantiene la velocità memorizzata.
	<b>Adaptive Cruise Contr. Non disponibile</b> Simbolo GRIGIO	Il regolatore elettronico della velocità adattivo è nel modo di attesa.
	<b>Adaptive Cruise Contr. Servizio richiesto</b> Simbolo GRIGIO	Il sistema non funziona secondo progettazione. Bisogna rivolgersi ad un'officina - si raccomanda un riparatore autorizzato Volvo.
	<b>Sensore parabrezza Sensore bloccato, vedere Manuale del proprietario</b>	Pulire il parabrezza davanti ai sensori del gruppo telecamera e radar.

Un messaggio può essere cancellato premendo brevemente il pulsante  al centro dei comandi destri al volante.

Se un messaggio non scompare: Rivolgersi a un riparatore. Si raccomanda un riparatore autorizzato Volvo.

### Relative informazioni

- Regolatore elettronico della velocità adattivo\* (p. 339)

73 A seconda del mercato, questa funzione può essere di serie oppure opzionale.

74 Adaptive Cruise Control

## Pilot Assist\*75

Il Pilot Assist può aiutare il conducente a guidare l'automobile fra le strisce di delimitazione della corsia di marcia nonché a mantenere una velocità costante e la distanza temporale preimpostata dal veicolo che precede.

### Guida al Pilot Assist

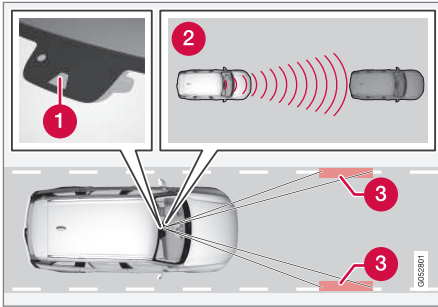

Il gruppo telecamera e radar misura la distanza dal veicolo antistante e rileva le strisce di delimitazione.

- 1 Gruppo telecamera e radar
- 2 Rilevatore di distanza
- 3 Lettore delle strisce di delimitazione

Pilot Assist aiuta a sterzare l'automobile e per familiarizzare con la funzione potrebbe essere necessario guidare con Pilot Assist per alcune decine di chilometri. Per poter sfruttare in

sicurezza tutti i vantaggi è importante conoscere tutti i campi di applicazione e tutti i limiti della funzione.

La funzione Pilot Assist è destinata principalmente all'utilizzo su autostrade e superstrade, dove può contribuire a una guida più piacevole e rilassata.

Il conducente seleziona la velocità desiderata e la distanza temporale dal veicolo antistante. Il Pilot Assist rileva la distanza dal veicolo antistante e le strisce di delimitazione della corsia di marcia per mezzo del gruppo telecamera. La distanza temporale predefinita è mantenuta mediante un adattamento automatico della velocità, mentre l'ausilio alla sterzata assiste simultaneamente il conducente a mantenere l'auto entro la propria corsia di marcia.

Se il supporto in curva\* è attivato, anche questa funzione può influenzare la velocità dell'automobile.

Pilot Assist regola la velocità accelerando e frenando. Quando i freni sono utilizzati per regolare la velocità, è del tutto normale che generino un leggero rumore.

Pilot Assist punta a:

- regolare la velocità senza strappi. Il conducente deve intervenire in situazioni di guida che richiedono frenate rapide. Questo può verificarsi in caso di notevoli diffe-

renze di velocità o di una frenata brusca del veicolo antistante. A causa dei limiti dell'unità telecamera e radar, l'automobile può essere frenata in modo inaspettato o non essere frenata affatto.

- seguire il veicolo che precede nella propria corsia alla distanza temporale impostata dal conducente. Se l'unità radar non rileva veicoli antistanti, l'automobile procede alla velocità impostata e memorizzata dal conducente. Lo stesso accade se la velocità del veicolo antistante aumenta e supera quella memorizzata.

### Posizione dell'automobile nella corsia di marcia

Quando fornisce l'ausilio alla sterzata, Pilot Assist punta a posizionare l'automobile al centro delle strisce di delimitazione visibili della corsia di marcia. Per una guida più morbida si raccomanda di attendere che l'automobile trovi una posizione adeguata. Il conducente può sempre modificare la posizione aumentando la sterzata. Il conducente deve sempre verificare che l'automobile abbia assunto una posizione sicura nella corsia di marcia.

Se Pilot Assist non guida l'auto in una posizione appropriata nella corsia di marcia, raccomandiamo di disattivare Pilot Assist o di passare al regolatore elettronico della velocità adattivo\*.

75 A seconda del mercato, questa funzione può essere di serie oppure opzionale.

## « Ausilio alla sterzata

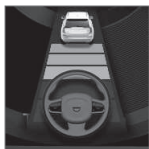

Lo stato attuale dell'ausilio alla sterzata è indicato dal colore del simbolo del volante:

- Il volante VERDE indica che l'ausilio alla sterzata è attivato
- Il volante GRIGIO (vedere figura) indica che l'ausilio alla sterzata è disattivato.

L'intervento dell'ausilio alla sterzata di Pilot Assist è basato su una combinazione della rotta del veicolo antistante e delle demarcazioni laterali della corsia di marcia. Il conducente può in qualsiasi momento trascurare l'esortazione a sterzare di Pilot Assist e sterzare in un'altra direzione, ad es. per cambiare fila o per evitare un ostacolo sulla strada.

Se il Pilot Assist non riesce a definire chiaramente la corsia di marcia, ad esempio se il gruppo telecamera e radar non rileva le strisce di delimitazione della corsia di marcia, il Pilot Assist disattiva temporaneamente l'ausilio alla sterzata, ma lo ripristina quando riesce di nuovo a definire la corsia di marcia. Tuttavia, le funzioni di regolazione di velocità e distanza rimangono attive. In caso di disattivazione temporanea, il volante vibra leggermente per avvertire il conducente del cambiamento.

## ⚠ ATTENZIONE

L'ausilio alla sterzata del Pilot Assist si disattiva automaticamente e riprende a funzionare senza fornire alcun avvertimento.

### In curva e quando la strada si divide

Pilot Assist interagisce con il conducente, che pertanto non deve attendere l'ausilio alla sterzata di Pilot Assist ma deve tenersi sempre pronto ad intervenire sterzando, soprattutto in curva.

Quando l'auto si avvicina ad un raccordo di uscita o se la corsia di marcia si divide, il conducente deve sterzare verso la corsia di marcia desiderata affinché Pilot Assist possa rilevare la direzione voluta.

### Mani sul volante

Il Pilot Assist è operativo a condizione che il conducente mantenga le mani sul volante. È importante che il conducente rimanga costantemente attivo e concentrato sulla guida, in quanto il Pilot Assist non può rilevare tutte le situazioni e potrebbe disattivarsi e attivarsi senza preavviso.



Se Pilot Assist rileva che il conducente non tiene le mani sul volante, il sistema avverte con simbolo e messaggio testuale sul display del conducente per esortare a sterzare attivamente l'automobile.

bile.

Se dopo qualche secondo il sistema continua a rilevare che il conducente non tiene le mani sul volante, verrà ripetuta l'esortazione a sterzare attivamente l'auto e verrà emesso simultaneamente un segnale acustico.

Se dopo qualche secondo il Pilot Assist rileva ancora che il conducente non tiene le mani sul volante, il segnale acustico di avvertimento si intensifica e la funzione di ausilio si disattiva. Il Pilot Assist deve quindi essere riattivato con il pulsante al volante .

**⚠ ATTENZIONE**

- La funzione è un supporto al conducente complementare che semplifica la guida rendendola più sicura, ma non è in grado di gestire tutte le situazioni o le condizioni di traffico, della strada e meteorologiche.
- Si raccomanda al conducente di leggere tutte le sezioni del manuale del proprietario relative a questa funzione, in quanto è necessario comprenderne i limiti prima di utilizzarla.
- Le funzioni di supporto al conducente non possono sostituire l'attenzione e la prudenza del conducente, che è sempre tenuto a guidare in sicurezza, a una velocità adeguata e a una distanza opportuna dagli altri veicoli nonché nel rispetto delle leggi e del codice della strada vigenti.

**! IMPORTANTE**

La manutenzione dei componenti dei sistemi di supporto al conducente deve essere effettuata solo in officina. Si raccomanda di rivolgersi ad un riparatore autorizzato Volvo.

**Relative informazioni**

- Sistema di supporto al conducente (p. 298)
- Selezione e attivazione del Pilot Assist\* (p. 354)
- Visualizzazione sul display per Pilot Assist\* (p. 352)
- Limiti di Pilot Assist\* (p. 357)
- Simboli e messaggi per Pilot Assist\* (p. 360)
- Comandi per Pilot Assist\* (p. 351)
- Avvertimento dai sistemi di supporto al conducente per rischio di collisione (p. 364)
- Cambio di target con i sistemi di supporto al conducente (p. 365)
- Impostazione della distanza temporale dal veicolo antistante (p. 367)
- Impostazione della velocità memorizzata per i sistemi di supporto al conducente (p. 366)
- Frenata automatica con i sistemi di supporto al conducente (p. 369)
- Assistenza al sorpasso\* (p. 363)

**Comandi per Pilot Assist\*76**

Un quadro generale delle regolazioni del Pilot Assist con i comandi sinistri al volante e della visualizzazione della funzione sul display.

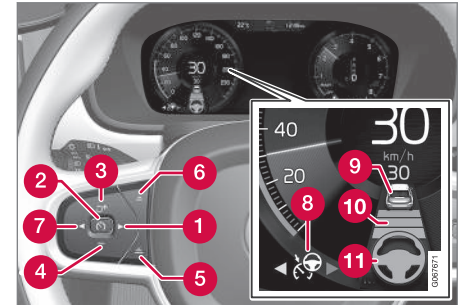

Pulsanti e simboli della funzione.

- 1** ▶: Passa dal regolatore elettronico della velocità adattivo\* al Pilot Assist
- 2** 🚗: **Dal modo di attesa** - attiva il Pilot Assist e memorizza la velocità attuale
- 2** 🚗: **Se attivato** - disattiva il Pilot Assist o lo porta nel modo di attesa
- 3** 🔄: Attiva il Pilot Assist dal modo di attesa e ripristina la velocità memorizzata e la distanza temporale
- 3** +: Aumenta la velocità memorizzata

<sup>76</sup> A seconda del mercato, questa funzione può essere di serie oppure opzionale.

- ◀ 4 — : Riduce la velocità memorizzata
- 5 Aumenta la distanza temporale dal veicolo antistante
- 6 Diminuisce la distanza temporale dal veicolo antistante
- 7 ◀: Passa dal Pilot Assist al regolatore elettronico della velocità adattivo
- 8 Simbolo funzione
- 9 Simboli del veicolo target
- 10 Simbolo per la distanza temporale dal veicolo antistante
- 11 Simbolo per ausilio alla sterzata attivato/disattivato

### Relative informazioni

- Pilot Assist\* (p. 349)

## Visualizzazione sul display per Pilot Assist<sup>77</sup>

Nelle seguenti immagini esemplificative viene mostrato come può apparire Pilot Assist in vari contesti.

### Velocità

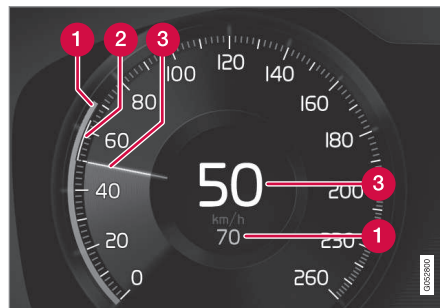

Indicazione delle velocità.

- 1 Velocità memorizzata
- 2 Velocità del veicolo antistante
- 3 Velocità attuale dell'automobile

## Distanza temporale

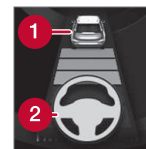

Solo quando il simbolo di distanza visualizza un veicolo (1) sopra il simbolo del volante, il Pilot Assist regola la distanza temporale dal veicolo antistante.

Solo quando il simbolo del volante (2) passa da GRIGIO a VERDE, l'ausilio alla sterzata del Pilot Assist è attivato.

## Durante guida

Negli esempi illustrati di seguito, la funzione indicazioni sui segnali stradali (RSI<sup>78</sup>) informa che la velocità massima consentita è di 130 km/h (80 mph).

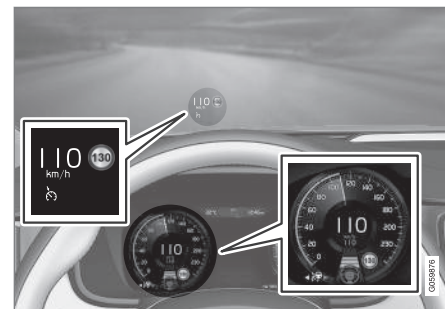

<sup>77</sup> A seconda del mercato, questa funzione può essere di serie oppure opzionale.

<sup>78</sup> Road Sign Information

La figura precedente mostra che il Pilot Assist è impostato per mantenere una velocità di 110 km/h (68 mph) e che non è presente un veicolo antistante da seguire.

Il Pilot Assist non fornisce l'ausilio alla sterzata in quanto le strisce di delimitazione della corsia di marcia non sono rilevabili.

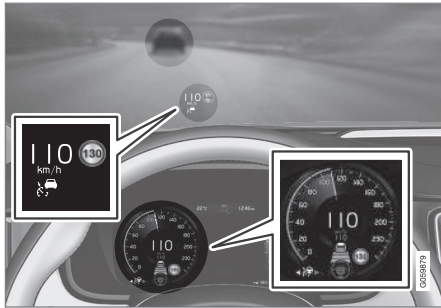

La figura precedente mostra che il Pilot Assist è impostato per mantenere una velocità di 110 km/h (68 mph) e segue un veicolo antistante che mantiene la stessa velocità.

Il Pilot Assist non fornisce l'ausilio alla sterzata in quanto le strisce di delimitazione della corsia di marcia non sono rilevabili.

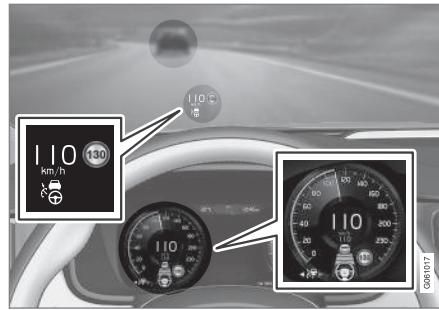

La figura precedente mostra che il Pilot Assist è impostato per mantenere una velocità di 110 km/h (68 mph) e segue un veicolo antistante che mantiene la stessa velocità.

Il Pilot Assist fornisce anche l'ausilio alla sterzata in quanto le strisce di delimitazione della corsia di marcia sono rilevabili.

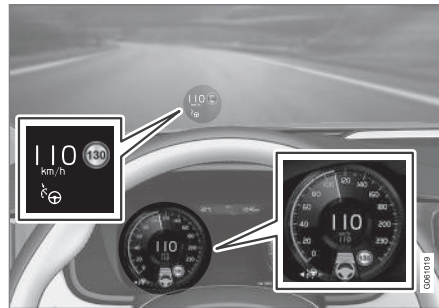

La figura precedente mostra che il Pilot Assist è impostato per mantenere una velocità di 110 km/h (68 mph) e che non è presente un veicolo antistante da seguire.

Il Pilot Assist fornisce l'ausilio alla sterzata in quanto le strisce di delimitazione della corsia di marcia sono rilevabili.

### Relative informazioni

- Pilot Assist\* (p. 349)
- Limiti di Pilot Assist\* (p. 357)

## Selezione e attivazione del Pilot Assist\*<sup>79</sup>

Il Pilot Assist deve essere dapprima selezionato e poi attivato per regolare velocità, distanza e ausilio alla sterzata.

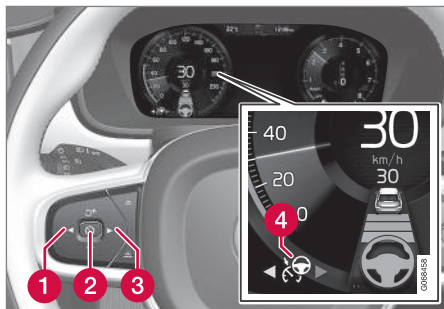

Il volante verde indica che Pilot Assist fornisce ausilio alla sterzata.

Condizioni necessarie per avviare Pilot Assist.

- Il conducente deve avere allacciato la cintura di sicurezza e la portiera del conducente deve essere chiusa.
- Le strisce di delimitazione della corsia di marcia devono essere visibili e rilevabili dall'automobile.
- Deve essere presente un veicolo anti-stante (veicolo target) a una distanza ade-

guata oppure la velocità attuale deve essere superiore a 15 km/h (9 mph).

- La velocità non deve essere superiore a 140 km/h (87 mph).
- Il conducente deve tenere le mani sul volante.
- Deve essere presente un veicolo anti-stante (veicolo target) a una distanza adeguata oppure la velocità attuale deve essere superiore a 15 km/h (9 mph).
- Per le automobili con cambio manuale: La velocità deve essere superiore a 30 km/h (20 mph).

1. Premere ◀ (1) o ▶ (3) per selezionare il simbolo del Pilot Assist (4).
  - > Simbolo grigio - il Pilot Assist è nel modo di attesa.
2. Con il Pilot Assist selezionato - premere il pulsante al volante (2) per attivare.
  - > Simbolo bianco - il Pilot Assist si avvia e la velocità attuale è memorizzata come velocità max.

## Riattivazione del Pilot Assist sull'ultima velocità memorizzata

- Con il Pilot Assist selezionato - premere il pulsante al volante per attivare.
  - > Le indicazioni del regolatore elettronico della velocità sul display del conducente cambiano colore da GRIGIO a BIANCO. L'automobile si riporta quindi sull'ultima velocità memorizzata.

### **ATTENZIONE**

Ritornando alla velocità impostata con il pulsante al volante , si può percepire un notevole aumento di velocità.

### Relative informazioni

- Pilot Assist\* (p. 349)
- Disattivazione del Pilot Assist\* (p. 355)
- Limiti di Pilot Assist\* (p. 357)

<sup>79</sup> A seconda del mercato, questa funzione può essere di serie oppure opzionale.



## Disattivazione del Pilot Assist\*<sup>80</sup>

Il Pilot Assist può essere disattivato e spento.

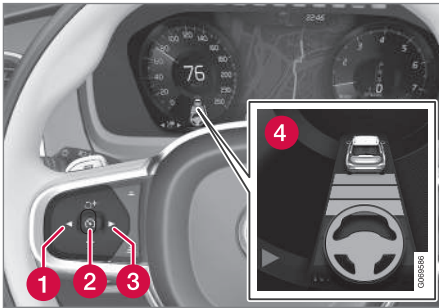

1. Premere il pulsante al volante (2).
  - > Simbolo e indicazioni diventano grigi - il Pilot Assist si porta nel modo di attesa. Anche l'indicazione della distanza temporale e l'eventuale simbolo del veicolo target si spengono.
2. Premere il pulsante al volante ◀ (1) o ▶ (3) per passare a un'altra funzione.
  - > Il simbolo e l'indicazione del Pilot Assist (4) sul display del conducente si spengono. La velocità max memorizzata viene cancellata.

## ATTENZIONE

- Con il Pilot Assist nel modo di attesa, il conducente deve intervenire, sterzare e regolare autonomamente velocità e distanza dal veicolo antistante.
- Quando il Pilot Assist è nel modo di attesa e l'automobile si avvicina troppo al veicolo antistante, il conducente viene avvertito invece dalla funzione avviso distanza\*.

## Relative informazioni

- Regolatore elettronico della velocità adattivo\* (p. 339)
- Selezione e attivazione del regolatore elettronico della velocità adattivo\* (p. 342)
- Commutazione fra regolatore elettronico della velocità e regolatore elettronico della velocità adattivo\* sul display centrale (p. 347)
- Limiti del regolatore elettronico della velocità adattivo\* (p. 346)
- Disattivazione temporanea dell'ausilio alla sterzata con Pilot Assist\* (p. 356)

## Modo di attesa del Pilot Assist\*<sup>81</sup>

È possibile disattivare il Pilot Assist e portarlo nel modo di attesa. Il comando può essere fornito dal conducente o automaticamente. Nel modo di attesa, la funzione è selezionata sul display del conducente ma non è attivata. In tal caso, il Pilot Assist non regola la velocità né la distanza dal veicolo antistante e non fornisce l'ausilio alla sterzata.

## Modo di attesa a seguito di intervento del conducente

Il Pilot Assist viene disattivato e messo in modo di attesa quando si verifica uno dei seguenti eventi.

- Si utilizza il freno di servizio.
- Si porta la leva selettoria in posizione **N**.
- Si azionano gli indicatori di direzione per più di 1 minuto.
- Il conducente mantiene una velocità superiore a quella memorizzata per più di 1 minuto.
- Si tiene premuto il pedale della frizione per circa 1 minuto - solo automobili con cambio manuale.

<sup>80</sup> A seconda del mercato, questa funzione può essere di serie oppure opzionale.

<sup>81</sup> A seconda del mercato, questa funzione può essere di serie oppure opzionale.

## ◀◀ Modo di attesa automatico

### ATTENZIONE

Nel modo di attesa automatico, il conducente viene avvertito da un segnale acustico e un messaggio sul display del conducente.

- Il conducente deve quindi regolare la velocità dell'automobile, frenare all'occorrenza e mantenere la distanza di sicurezza dagli altri veicoli.

Il modo di attesa automatico può subentrare nei seguenti casi.

- Uno dei sistemi di cui è dipendente Pilot Assist smette di funzionare, ad esempio il sistema di controllo della stabilità/anti-sbandamento<sup>82</sup>.
- Non si mantengono le mani sul volante.
- Il conducente apre la portiera del conducente.
- Il conducente slaccia la propria cintura di sicurezza.
- Il regime motore è troppo basso/alto.
- Una o più ruote perdono aderenza.
- La temperatura dei freni è elevata.
- Il freno di stazionamento è attivato.

- L'unità telecamera e radar è coperta ad esempio da neve o pioggia intensa (lente della telecamera/onde radar bloccati).
- velocità inferiore a 5 km/h (3 mph) e Pilot Assist non è in grado di accertare se l'ostacolo antistante è un veicolo fermo o un oggetto, ad esempio un rallentatore di velocità.
- velocità inferiore a 5 km/h (3 mph) e svolta del veicolo antistante, quindi il Pilot Assist non ha più veicoli da seguire.
- la velocità scende al di sotto di 30 km/h (20 mph) - solo automobili con cambio manuale.

### Relative informazioni

- Pilot Assist\* (p. 349)
- Selezione e attivazione del Pilot Assist\* (p. 354)
- Disattivazione del Pilot Assist\* (p. 355)
- Limiti di Pilot Assist\* (p. 357)

## Disattivazione temporanea dell'ausilio alla sterzata con Pilot Assist\*<sup>83</sup>

L'ausilio alla sterzata del Pilot Assist può disattivarsi temporaneamente e riattivarsi senza fornire alcun avvertimento.

Quando si azionano gli indicatori di direzione, l'ausilio alla sterzata del Pilot Assist si disattiva temporaneamente. Dopo aver spento gli indicatori di direzione, l'ausilio alla sterzata si riattiva automaticamente se le strisce di delimitazione della corsia di marcia sono ancora rilevabili.

Se il Pilot Assist non riesce a definire chiaramente la corsia di marcia, ad esempio se il gruppo telecamera e radar non rileva le strisce di delimitazione della corsia di marcia, il Pilot Assist disattiva temporaneamente l'ausilio alla sterzata. Tuttavia, le funzioni di regolazione di velocità e distanza rimangono attive. L'ausilio alla sterzata si riattiva quando il sistema rileva nuovamente la corsia di marcia. In tal caso, il conducente può essere avvertito della disattivazione temporanea dell'ausilio alla sterzata mediante una leggera vibrazione al volante.

<sup>82</sup> Electronic Stability Control

<sup>83</sup> A seconda del mercato, questa funzione può essere di serie oppure opzionale.

## Relative informazioni

- Pilot Assist\* (p. 349)
- Selezione e attivazione del Pilot Assist\* (p. 354)
- Disattivazione del Pilot Assist\* (p. 355)
- Limiti di Pilot Assist\* (p. 357)

## Limiti di Pilot Assist\*<sup>84</sup>

Pilot Assist può avere una funzionalità limitata in particolari situazioni.

La Pilot Assist è un dispositivo di assistenza progettato per assistere il conducente e semplificarci la guida in svariate situazioni. Ad ogni modo il conducente è responsabile sempre ed in ogni circostanza del mantenimento della distanza di sicurezza così come del corretto posizionamento nella propria corsia di marcia.

### **ATTENZIONE**

In alcune situazioni, l'ausilio alla sterzata del Pilot Assist potrebbe avere difficoltà ad aiutare correttamente il conducente o disattivarsi automaticamente. In questi casi, si raccomanda di non utilizzare il Pilot Assist. Di seguito riportiamo alcuni esempi di queste situazioni:

- le strisce di delimitazione delle corsie di marcia sono logorate, usurate, mancano o si intersecano oppure vi sono più sistemi di delimitazione;
- varia la suddivisione in corsie, ad esempio quando una corsia si divide in due oppure due corsie si fondono e in corrispondenza delle uscite;
- in corrispondenza di lavori stradali e improvvise variazioni del fondo stradale, ad esempio se le strisce non indicano più la corsia corretta;
- sulla carreggiata o vicino a essa vi sono bordi o altre linee oltre alle strisce di delimitazione delle corsie, ad esempio cordoli di marciapiedi, giunti o riparazioni del manto stradale, bordi di barriere, bordi della strada o zone di forte ombra;
- la corsia di marcia è stretta o curva;

<sup>84</sup> A seconda del mercato, questa funzione può essere di serie oppure opzionale.





- la corsia di marcia presenta cunette o dossi.
- le condizioni meteorologiche non sono buone (pioggia, neve, nebbia o nevischio) oppure la visibilità è ridotta a seguito di scarsa illuminazione, controllo, strada bagnata ecc.

Il conducente deve anche prestare attenzione ai seguenti limiti di Pilot Assist:

- Il sistema non è in grado di rilevare marciapiedi alti, barriere e ostacoli provvisori (coni, barriere ecc.). In alternativa, questi ostacoli potrebbero essere rilevati erroneamente come strisce di delimitazione delle corsie, con il rischio che l'automobile venga a contatto con essi. Il conducente deve accertarsi che l'automobile mantenga una distanza adeguata da questi ostacoli.
- Il sensore telecamera e radar non è in grado di rilevare qualsiasi oggetto o ostacolo nel traffico, ad esempio buchi nel manto stradale, ostacoli fermi o oggetti che bloccano anche solo parzialmente la strada.
- Il Pilot Assist non "vede" pedoni, animali ecc.
- L'intervento di sterzata fornito dalla funzione presenta una potenza limitata, quindi non sempre Pilot Assist aiuta il

conducente a sterzare restando fra le strisce di delimitazione della corsia di marcia.

- Nelle automobili dotate di Sensus Navigation\*, la funzione può utilizzare le informazioni fornite dalle mappe, offrendo prestazioni non sempre uniformi.
- Pilot Assist si disattiva quando il servosterzo (in caso di sensibilità dello sterzo dipendente dalla velocità) funziona con potenza ridotta, ad esempio in caso di raffreddamento a seguito di surriscaldamento.

### **ATTENZIONE**

Il Pilot Assist deve essere utilizzato esclusivamente se la corsia di marcia è delimitata a entrambi i lati da strisce perfettamente verniciate. L'utilizzo in altre circostanze comporta un maggior rischio di contatto con ostacoli adiacenti non rilevabili dalla funzione.



### **ATTENZIONE**

- Questo sistema non previene le collisioni. Il conducente deve sempre tenersi pronto a intervenire se il sistema non rileva un veicolo anti-stante.
- La funzione non frena in caso di pedoni, animali e veicoli di piccole dimensioni quali biciclette e motocicli. Inoltre, non frena in caso di rimorchi/semirimorchi bassi, veicoli che procedono in direzione opposta, lenti o fermi né oggetti.
- Non utilizzare la funzione in situazioni complesse, ad esempio in caso di guida in città, agli incroci, su strade scivolose, bagnate o coperte di nevischio, in presenza di pioggia intensa o neve, in condizioni di scarsa visibilità, sulle strade tortuose o sulle rampe di decelerazione/accelerazione.

Il conducente ha sempre la possibilità di correggere o regolare l'intervento di sterzata applicato al momento dal Pilot Assist e ruotare di persona il volante nella posizione desiderata.

### **Pendenze ripide e/o carico pesante**

Considerare che il Pilot Assist è destinato in primo luogo ad essere usato su strade pianeg-

gianti. La funzione può avere difficoltà a mantenere la distanza corretta dal veicolo anti-stante in caso di guida su pendenze ripide. Prestare la massima attenzione e tenersi pronti a frenare all'occorrenza.

Non utilizzare il Pilot Assist in caso di guida con carico elevato o rimorchio.

### **i** NOTA

Il Pilot Assist non può attivarsi se si collega un rimorchio, un portabiciclette o simile all'impianto elettrico dell'automobile.

### **Modalità di guida non disponibile**

La modalità di guida **Off Road** non è selezionabile se il Pilot Assist è attivato.

### **i** NOTA



La funzione utilizza l'unità telecamera e radar dell'automobile, che presenta alcuni limiti generali.

### **Relative informazioni**

- Pilot Assist\* (p. 349)
- Limiti del gruppo telecamera e radar (p. 431)
- Sensibilità dello sterzo dipendente dalla velocità (p. 298)
- Modalità di guida (p. 485)

## Simboli e messaggi per Pilot Assist<sup>\*85</sup>

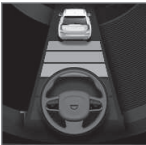
Alcuni simboli e messaggi per Pilot Assist possono essere visualizzati su display del conducente e/o Head-Up Display\*.

Simbolo	Messaggio	Funzione
	Simbolo del volante grigio	Indica che l'ausilio alla sterzata è disattivato. Il volante è verde quando Pilot Assist fornisce ausilio alla sterzata.
	Simbolo per le mani sul volante	Il sistema non rileva che il conducente ha le mani sul volante. Mettere le mani sul volante e sterzare attivamente l'automobile.
	<b>Sensore parabrezza</b> <b>Sensore bloccato, vedere Manuale del proprietario</b>	Pulire il parabrezza davanti ai sensori del gruppo telecamera e radar.

Un messaggio può essere cancellato premendo brevemente il pulsante  al centro dei comandi destri al volante.

Se un messaggio non scompare: Rivolgersi a un riparatore. Si raccomanda un riparatore autorizzato Volvo.

### Relative informazioni

- Pilot Assist\* (p. 349)
- Limiti di Pilot Assist\* (p. 357)

<sup>85</sup> A seconda del mercato, questa funzione può essere di serie oppure opzionale.

## Supporto in curva\*<sup>86</sup>

Assist. velocità in curva può aiutare il conducente a ridurre la velocità prima di curve molto strette se considera troppo elevata la velocità preimpostata dei sistemi di supporto al conducente Regolatore elettronico della velocità adattivo\* o Pilot Assist\*.



Quando la funzione riduce la velocità dell'automobile, il display del conducente visualizza questo simbolo.

Il calcolo si basa sulle informazioni fornite dalle mappe nel navigatore Sensus Navigation\* dell'automobile. Una volta superata la curva, l'automobile si riporta alla velocità preimpostata.

Il conducente può interrompere la funzione in qualsiasi momento frenando o accelerando.

### ⚠ ATTENZIONE

- La funzione è un supporto al conducente complementare che semplifica la guida rendendola più sicura, ma non è in grado di gestire tutte le situazioni o le condizioni di traffico, della strada e meteorologiche.
- Si raccomanda al conducente di leggere tutte le sezioni del manuale del proprietario relative a questa funzione, in quanto è necessario comprenderne i limiti prima di utilizzarla.
- Le funzioni di supporto al conducente non possono sostituire l'attenzione e la prudenza del conducente, che è sempre tenuto a guidare in sicurezza, a una velocità adeguata e a una distanza opportuna dagli altri veicoli nonché nel rispetto delle leggi e del codice della strada vigenti.

### Modalità di guida

L'assistenza in curva dipende dalla modalità di guida impostata. Se non è possibile selezionare la modalità di guida, la funzione seleziona l'opzione **Comfort**. Selezionando l'opzione **Dinamica**, l'automobile affronta le curve in modo più sportivo e ne esce con un'accelerazione leggermente più rapida.

### Relative informazioni

- Attivazione o disattivazione del supporto in curva\* (p. 362)
- Limiti del supporto in curva\* (p. 362)
- Sistema di supporto al conducente (p. 298)
- Regolatore elettronico della velocità adattivo\* (p. 339)
- Pilot Assist\* (p. 349)
- Modalità di guida (p. 485)

<sup>86</sup> La funzione è disponibile solo in alcuni mercati.

## Attivazione o disattivazione del supporto in curva\*

La funzione di supporto in curva può essere attivata come supplemento al regolatore elettronico della velocità adattivo\* o al Pilot Assist\*. Il conducente può anche disattivare la funzione.



Attivare o disattivare la funzione con questo pulsante nella videata funzioni sul display centrale.

- Indicazione VERDE sul pulsante - funzione attivata.
- Indicazione GRIGIA sul pulsante - funzione disattivata.

Alla successiva accensione del motore si riattiveranno l'ultima impostazione utilizzata oppure le impostazioni effettuate nel profilo conducente collegato alla chiave utilizzata<sup>87</sup>.

### Relative informazioni

- Supporto in curva\* (p. 361)
- Limiti del supporto in curva\* (p. 362)

## Limiti del supporto in curva\*<sup>88</sup>

Le prestazioni del supporto in curva potrebbero essere limitate in alcune situazioni. Il conducente deve tener conto dei seguenti esempi di limiti:

- Il supporto in curva potrebbe avere prestazioni limitate sulle strade secondarie e nelle aree urbane.
- In corrispondenza di uscite o incroci, il supporto in curva può disattivarsi temporaneamente.
- Se le mappe del navigatore<sup>89</sup> non sono aggiornate, le prestazioni del supporto in curva potrebbero essere limitate.
- Se il navigatore<sup>89</sup> non entra in contatto con il sistema satellitare, le prestazioni del supporto in curva potrebbero essere limitate.
- Su strade nuove o modificate, le mappe potrebbero risultare errate.
- Durante il calcolo della velocità adatta in curva non si tiene conto dell'eventuale rischio di perdita di aderenza dovuto a condizioni meteorologiche o stradali sfavorevoli.

### **i** NOTA

La funzione utilizza l'unità telecamera e radar dell'automobile, che presenta alcuni limiti generali.

### Relative informazioni

- Supporto in curva\* (p. 361)
- Attivazione o disattivazione del supporto in curva\* (p. 362)
- Limiti del gruppo telecamera e radar (p. 431)

<sup>87</sup> Queste opzioni dipendono dal mercato.

<sup>88</sup> La funzione è disponibile solo in alcuni mercati.

<sup>89</sup> Solo se è installato il navigatore Sensus Navigation\* Volvo.



## Assistenza al sorpasso\*

L'assistenza al sorpasso può assistere il conducente nelle manovre di sorpasso. La funzione può essere utilizzata con il regolatore elettronico della velocità adattivo\* o il Pilot Assist\*.

Quando il regolatore elettronico della velocità adattivo o il Pilot Assist segue un altro veicolo e il conducente aziona l'indicatore di direzione<sup>90</sup> per segnalare che intende effettuare un sorpasso, i sistemi intervengono in suo aiuto accelerando brevemente l'automobile rispetto al veicolo antistante **prima** che l'automobile si sia spostata nella corsia di sorpasso.

La funzione ritarda quindi la decelerazione per evitare una frenata precoce quando l'automobile si avvicina a un veicolo più lento.

La funzione resta attiva finché il veicolo non è stato sorpassato.

### ATTENZIONE

Ricordare che questa funzione si può attivare in diverse situazioni, non soltanto in caso di sorpasso, ad esempio quando si aziona l'indicatore di direzione per segnalare un cambio di corsia o l'imbocco di uno svincolo. In queste situazioni, l'automobile accelera brevemente.

### ATTENZIONE

- La funzione è un supporto al conducente complementare che semplifica la guida rendendola più sicura, ma non è in grado di gestire tutte le situazioni o le condizioni di traffico, della strada e meteorologiche.
- Si raccomanda al conducente di leggere tutte le sezioni del manuale del proprietario relative a questa funzione, in quanto è necessario comprenderne i limiti prima di utilizzarla.
- Le funzioni di supporto al conducente non possono sostituire l'attenzione e la prudenza del conducente, che è sempre tenuto a guidare in sicurezza, a una velocità adeguata e a una distanza opportuna dagli altri veicoli nonché nel rispetto delle leggi e del codice della strada vigenti.

### Relative informazioni

- Sistema di supporto al conducente (p. 298)
- Utilizzo dell'assistenza al sorpasso (p. 363)
- Regolatore elettronico della velocità adattivo\* (p. 339)
- Pilot Assist\* (p. 349)

## Utilizzo dell'assistenza al sorpasso

L'assistenza al sorpasso può essere utilizzata con il regolatore elettronico della velocità adattivo\* o il Pilot Assist\*. Per utilizzare l'assistenza al sorpasso si devono soddisfare alcune condizioni.

Per attivare l'assistenza al sorpasso è necessario che:

- vi sia un veicolo antistante (veicolo target)
- l'automobile proceda a una **velocità effettiva** di almeno 70 km/h (43 mph)
- la **velocità memorizzata** sia sufficiente a garantire un sorpasso in condizioni di sicurezza.

Per avviare l'assistenza al sorpasso:

- Azionare gli indicatori di direzione.
  - Utilizzare gli indicatori di direzione sinistri nelle automobili con guida a sinistra oppure destri nelle automobili con guida a destra.
  - > L'assistenza al sorpasso si avvia.

<sup>90</sup> Solo se si utilizza l'indicatore di direzione sinistro o destro nelle automobili con guida rispettivamente a sinistra o destra.





## ⚠ ATTENZIONE

Il conducente deve essere pronto a gestire eventuali variazioni durante l'utilizzo dell'assistenza al sorpasso, perché questa funzione in alcune situazioni potrebbe eseguire un'accelerazione indesiderata.

Pertanto, è opportuno evitare alcune situazioni, ad esempio se:

- l'automobile si avvicina a un'uscita e il conducente intende svoltare nella direzione corrispondente al normale sorpasso
- il veicolo antistante rallenta prima che l'automobile si sia immessa nella corsia di sorpasso
- i veicoli nella corsia di sorpasso rallentano
- si guida un'automobile con guida a destra in un Paese con guida a sinistra (o viceversa).

Situazioni di questo tipo possono essere evitate portando temporaneamente il regolatore elettronico della velocità adattivo o il Pilot Assist nel modo di attesa.

### Relative informazioni

- Assistenza al sorpasso\* (p. 363)
- Regolatore elettronico della velocità adattivo\* (p. 339)
- Pilot Assist\* (p. 349)

- Modo di attesa del regolatore elettronico della velocità adattivo\* (p. 344)
- Modo di attesa del Pilot Assist\* (p. 355)

## Avvertimento dai sistemi di supporto al conducente per rischio di collisione

I sistemi di supporto al conducente Regolatore elettronico della velocità adattivo\* e Pilot Assist\* possono avvertire il conducente se la distanza dal veicolo antistante si riduce all'improvviso eccessivamente.

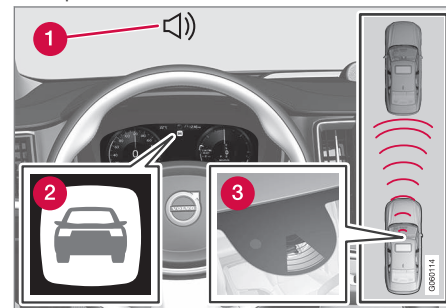

Segnale acustico e simbolo dell'indicatore di collisione

- 1 Segnale acustico in caso di rischio di collisione
- 2 Simbolo di avvertimento per rischio di collisione
- 3 Misurazione della distanza con l'unità telecamera e radar

Il regolatore elettronico della velocità adattivo e il Pilot Assist utilizzano circa il 40% della potenza del freno di servizio. Se occorre fre-

nare con più forza di quella applicata dai sistemi di supporto al conducente e il conducente non frena, si attivano l'allarme visivo e il segnale acustico per avvertire il conducente che deve intervenire immediatamente.

### **ATTENZIONE**

I sistemi di supporto al conducente segnalano solo i veicoli rilevati dal proprio gruppo radar. Pertanto, l'avvertimento potrebbe essere fornito in ritardo oppure non essere fornito affatto. Non attendere mai l'avvertimento. Frenare ogni volta che si ritiene necessario.

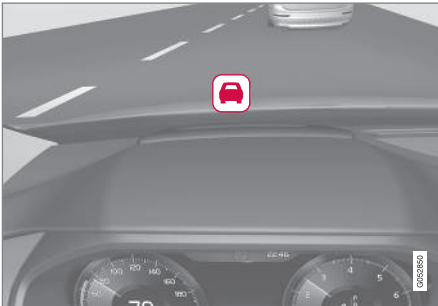

Simbolo dell'indicatore di collisione sul parabrezza

Se l'automobile è dotata di Head-Up Display\*, l'avvertimento viene visualizzato con un simbolo lampeggiante sul parabrezza.

### **NOTA**

I segnali di avvertimento visivi sul parabrezza possono essere poco visibili in presenza di forte luce solare, riflessi, forti variazioni di luminosità oppure se il conducente indossa occhiali da sole o non ha lo sguardo rivolto in avanti.

### Relative informazioni

- Sistema di supporto al conducente (p. 298)
- Regolatore elettronico della velocità adattivo\* (p. 339)
- Pilot Assist\* (p. 349)
- Avviso distanza\* (p. 390)
- Head-Up Display\* (p. 144)

## Cambio di target con i sistemi di supporto al conducente

In combinazione con il cambio automatico, i sistemi di supporto al conducente Regolatore elettronico della velocità adattivo\* e Pilot Assist\* sono dotati della funzionalità di cambio di target a determinate velocità.

### Cambio di target

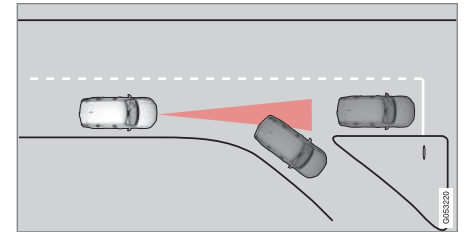

Se il veicolo target antistante sterza improvvisamente potrebbe esserci un veicolo fermo poco più avanti.

Quando i sistemi di supporto al conducente seguono un altro veicolo a velocità **inferiori** a 30 km/h (20 mph) e cambiano target per seguire un veicolo fermo, frenano per adattarsi al veicolo fermo.





## ATTENZIONE

Quando i sistemi di supporto al conducente seguono un altro veicolo a velocità **superiori** a circa 30 km/h (20 mph) e cambiano target per seguire un veicolo fermo, **ignorano** il veicolo fermo e accelerano alla velocità memorizzata.

- Il conducente deve intervenire e frenare.

### Modo di attesa automatico per cambio di target

I sistemi di supporto al conducente si disattivano e si portano nel modo di attesa:

- se la velocità è inferiore a 5 km/h (3 mph) e i sistemi di supporto al conducente non riconoscono se il target è un veicolo fermo o un altro oggetto, ad esempio un rallentatore di velocità.
- se la velocità è inferiore a 5 km/h (3 mph) e il veicolo antistante svolta, quindi i sistemi di supporto al conducente non hanno più un veicolo da seguire.

### Relative informazioni

- Sistema di supporto al conducente (p. 298)
- Regolatore elettronico della velocità adattivo\* (p. 339)
- Pilot Assist\* (p. 349)

## Impostazione della velocità memorizzata per i sistemi di supporto al conducente

È possibile impostare la velocità memorizzata per le funzioni limitatore di velocità, regolatore elettronico della velocità, regolatore elettronico della velocità adattivo\* e Pilot Assist\*.

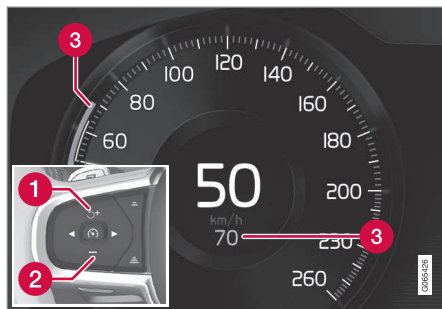

- ➕ : Aumenta la velocità memorizzata
- ➖ : Riduce la velocità memorizzata
- 3 Velocità memorizzata

- Per modificare la velocità memorizzata, premere brevemente i pulsanti al volante **+** (1) o **-** (2) oppure tenerli premuti.
  - Premendo **brevemente**: Ogni pressione modifica la velocità a passi di +/- 5 km/h (+/- 5 mph).
  - **Pressione continua**: Rilasciare il pulsante quando l'indicatore di velocità (3) rimarca la velocità desiderata.
- > L'ultima impostazione rimane memorizzata.

### Influenza con il pedale dell'acceleratore

Se si aumenta la velocità con il pedale dell'acceleratore prima di premere il pulsante al volante **+** (1), viene memorizzata la velocità attuale dell'automobile alla pressione del pulsante, a condizione che il conducente tenga il piede sul pedale dell'acceleratore alla pressione del pulsante.

Un temporaneo aumento della velocità con il pedale dell'acceleratore, ad esempio in caso di sorpasso, non modifica l'impostazione - rilasciando il pedale, l'automobile si riporta sull'ultima velocità memorizzata.

## Velocità possibile

### Cambio automatico

Le funzioni di supporto al conducente possono seguire un altro veicolo a velocità da 0 a 200 km/h (125 mph).

Pilot Assist può fornire ausilio alla sterzata a velocità prossime a zero fino a 140 km/h (87 mph).

La velocità minima programmabile è 30 km/h (20 mph). Anche se il sistema riesce a seguire un altro veicolo finché non si ferma, non è possibile selezionare/memorizzare una velocità inferiore a 30 km/h (20 mph).

### Cambio manuale

Le funzioni di supporto al conducente possono seguire un altro veicolo a velocità da 30 km/h (20 mph) a 200 km/h (125 mph).

Il Pilot Assist può fornire l'ausilio alla sterzata a velocità da 30 km/h (20 mph) a 140 km/h (87 mph).

La velocità minima programmabile è 30 km/h (20 mph), mentre la velocità massima è 200 km/h (125 mph).

## Relative informazioni

- Sistema di supporto al conducente (p. 298)
- Limitatore di velocità (p. 328)
- Regolatore elettronico della velocità (p. 335)

- Regolatore elettronico della velocità adattivo\* (p. 339)
- Pilot Assist\* (p. 349)

## Impostazione della distanza temporale dal veicolo antistante

È possibile impostare la distanza temporale desiderata dal veicolo antistante per le funzioni Regolatore elettronico della velocità adattivo\*, Pilot Assist\* e Avviso distanza\*.

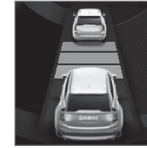

È possibile selezionare diverse distanze temporali dal veicolo antistante, che vengono visualizzate sul display del conducente con 1-5 linee orizzontali - più linee sono visualizzate, maggiore è la

distanza temporale. Un trattino corrisponde a circa 1 secondo, 5 trattini a circa 3 secondi dal veicolo antistante.

### **i** NOTA

Quando il simbolo sul display del conducente visualizza un'automobile e un volante, Pilot Assist segue il veicolo antistante a una distanza temporale preselezionata.

Quando è visualizzato solamente un volante, non vi sono veicoli antistanti a una distanza adeguata.





### **i** NOTA

Quando il simbolo sul display del conducente visualizza due automobili, il regolatore elettronico della velocità adattivo segue il veicolo che precede a una distanza temporale preselezionata.

Quando è visualizzata una sola automobile, non vi sono veicoli antistanti a una distanza adeguata.

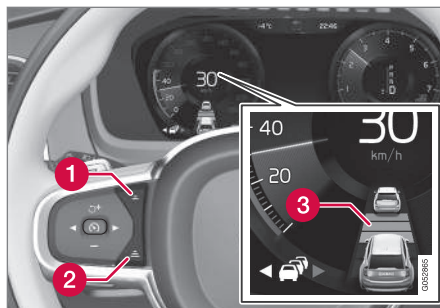

Comando per la distanza temporale.

- 1** Diminuzione della distanza temporale
  - 2** Aumento della distanza temporale
  - 3** Indicazione della distanza
- Premere il pulsante al volante (1) o (2) per diminuire o aumentare la distanza temporale.
- > L'indicazione della distanza (3) visualizza la distanza temporale attuale.

Per seguire il veicolo che precede con una guida morbida e confortevole, il Regolatore elettronico della velocità adattivo consente una notevole variazione della distanza temporale in alcune condizioni. A bassa velocità, quando le distanze si riducono, il Regolatore elettronico della velocità adattivo aumenta leggermente la distanza temporale.

### **i** NOTA

- Più la velocità aumenta, maggiore diventa la distanza in metri a parità di distanza temporale.
- Mantenere sempre la distanza temporale consentita dal codice della strada.
- Se i sistemi di supporto al conducente non reagiscono all'attivazione aumentando la velocità, la distanza temporale dal veicolo antistante potrebbe essere più breve di quella preimpostata.

### **!** ATTENZIONE

- Utilizzare sempre una distanza temporale adatta alla situazione attuale del traffico.
- Il conducente deve tener conto che le distanze temporali brevi offrono un tempo limitato per reagire e intervenire in caso di imprevisti nel traffico.

### Relative informazioni

- Modalità di guida quando si usa la distanza temporale da un veicolo (p. 369)
- Sistema di supporto al conducente (p. 298)
- Regolatore elettronico della velocità adattivo\* (p. 339)
- Pilot Assist\* (p. 349)

- Avviso distanza\* (p. 390)
- Head-Up Display\* (p. 144)

### Modalità di guida quando si usa la distanza temporale da un veicolo

Il conducente può selezionare diversi stili di guida che consentono ai sistemi di supporto al conducente di mantenere la distanza temporale preimpostata dal veicolo antistante. La selezione si effettua con il comando della modalità di guida **DRIVE MODE**.

Selezionare una delle seguenti alternative:

- **Pure** - I sistemi di supporto al conducente considerano prioritario il risparmio di carburante, quindi consentono una distanza temporale maggiore dal veicolo antistante.
- **Hybrid** - I sistemi di supporto al conducente considerano prioritario osservare la distanza temporale dal veicolo antistante impostata nel modo più lineare possibile.
- **Power** - I sistemi di supporto al conducente considerano prioritario osservare in modo più diretto la distanza temporale dal veicolo antistante impostata, quindi in alcuni casi possono richiedere accelerazioni e frenate più brusche.

### Relative informazioni

- Impostazione della distanza temporale dal veicolo antistante (p. 367)
- Sistema di supporto al conducente (p. 298)
- Modalità di guida (p. 485)

### Frenata automatica con i sistemi di supporto al conducente

I sistemi di supporto al conducente Regolatore elettronico della velocità adattivo\* e Pilot Assist\* sono dotati di una specifica funzione di frenata nel traffico lento e con automobile stazionaria. In alcune situazioni si inserisce il freno di stazionamento per tenere ferma l'automobile.

### Funzione di frenata nelle code lente e ad automobile ferma

Se l'automobile si ferma in coda o al semaforo, la guida riprende automaticamente in caso di sosta breve (inferiore a circa 3 secondi). Se trascorre più tempo prima che il veicolo antistante si metta in movimento, il sistema di supporto al conducente si porta nel modo di attesa con funzione di frenata automatica.

- La funzione si riattiva in uno dei seguenti modi:
  - Premere il tasto al volante .
  - Premere il pedale dell'acceleratore.
- > La funzione riprende a seguire il veicolo antistante, se inizia a procedere in marcia avanti entro circa 6 secondi.





### ⚠ ATTENZIONE

Ritornando alla velocità impostata con il pulsante al volante , si può percepire un notevole aumento di velocità.

### ⚠ ATTENZIONE

I sistemi di supporto al conducente segnalano solo gli ostacoli rilevati dal proprio gruppo radar. Pertanto, l'avvertimento potrebbe essere fornito in ritardo oppure non essere fornito affatto.

- Non attendere mai l'avvertimento o l'intervento. Frenare ogni volta che si ritiene necessario.

### ⓘ NOTA

I sistemi di supporto al conducente possono mantenere ferma l'automobile per max 5 minuti, quindi si inserisce il freno di stazionamento e la funzione si disattiva.

Per riattivare i sistemi di supporto al conducente, è necessario disinserire il freno di stazionamento.

### Interruzione della frenata automatica

In alcune situazioni, la frenata automatica ad automobile ferma viene interrotta e la funzione si porta nel modo di attesa. I freni si disinseriscono e l'automobile può mettersi in movi-

mento - il conducente deve quindi intervenire e frenare per tenere ferma l'automobile.

Può succedere in una delle seguenti situazioni:

- Il conducente preme il pedale del freno.
- Si inserisce il freno di stazionamento.
- Si porta la leva selettoria in posizione **P**, **N** o **R**.
- Il conducente imposta il Cruise adattivo o il Pilot Assist nel modo di attesa.

### Inserimento automatico del freno di stazionamento

Il freno di stazionamento viene applicato se la funzione tiene ferma l'automobile con il freno di servizio e:

- Il conducente apre la portiera o slaccia la cintura di sicurezza.
- La funzione ha tenuto ferma l'automobile per più di circa 5 minuti.
- I freni si surriscaldano.
- Il conducente spegne il motore.

### Relative informazioni

- Sistema di supporto al conducente (p. 298)
- Regolatore elettronico della velocità adattivo\* (p. 339)
- Pilot Assist\* (p. 349)
- Funzioni dei freni (p. 467)

### Mantenimento corsia attivo

Il mantenimento corsia attivo (LKA<sup>91</sup>) è stato sviluppato per autostrade e superstrade al fine di ridurre il rischio che l'automobile esca involontariamente dalla corsia di marcia.

Il mantenimento corsia attivo riporta l'automobile nella corsia di marcia e/o avverte il conducente mediante vibrazioni al volante.

Il mantenimento corsia attivo è inserito nell'intervallo di velocità 65-200 km/h (40-125 mph) nelle strade con strisce di delimitazione chiaramente visibili.

Nelle strade strette la funzione può non essere disponibile e viene posta nel modo di attesa. La funzione è ripristinata quando la strada è sufficientemente larga.

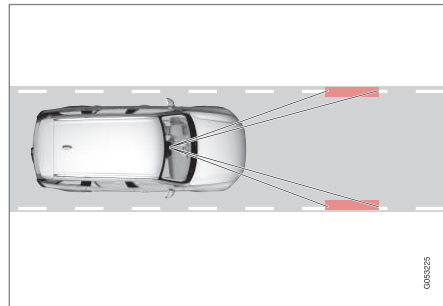

Una telecamera rileva le strisce di delimitazione della strada/corsia di marcia.



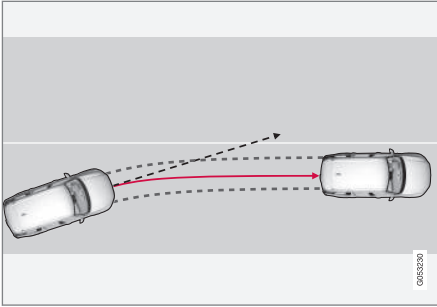

Il mantenimento corsia attivo riporta l'automobile nella corsia di marcia.

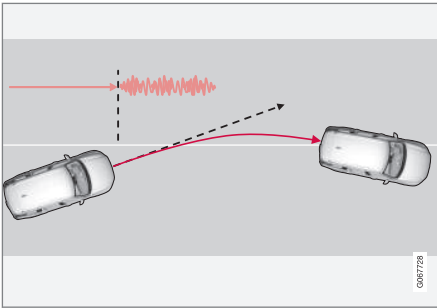

Il mantenimento corsia attivo avverte il conducente mediante vibrazioni del volante.

A seconda delle impostazioni, il mantenimento corsia attivo interviene come segue:

- **Sterzo** attivato: Quando l'automobile si avvicina a una striscia di delimitazione, la funzione applica una leggera coppia sterzante sul volante riportando l'automobile nella corsia di marcia.
- **Avvertimento** attivato: Se l'automobile sta per superare una striscia di delimitazione, il conducente viene avvertito mediante vibrazioni al volante.

È anche possibile optare per l'attivazione contemporanea sia dell'assistenza di sterzata che degli avvertimenti.

#### **i** NOTA

Quando sono accesi gli indicatori di direzione, il mantenimento corsia attivo non sterza né avverte.

#### **⚠** ATTENZIONE

- La funzione è un supporto al conducente complementare che semplifica la guida rendendola più sicura, ma non è in grado di gestire tutte le situazioni o le condizioni di traffico, della strada e meteorologiche.
- Si raccomanda al conducente di leggere tutte le sezioni del manuale del proprietario relative a questa funzione, in quanto è necessario comprenderne i limiti prima di utilizzarla.
- Le funzioni di supporto al conducente non possono sostituire l'attenzione e la prudenza del conducente, che è sempre tenuto a guidare in sicurezza, a una velocità adeguata e a una distanza opportuna dagli altri veicoli nonché nel rispetto delle leggi e del codice della strada vigenti.

## ◀ Il mantenimento corsia attivo non interviene

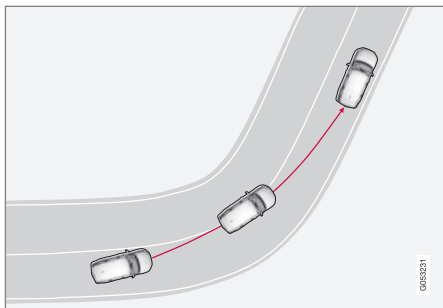

Il mantenimento corsia attivo non interviene nelle curve strette.

In alcuni casi, il mantenimento corsia attivo consente di superare le strisce di delimitazione senza inserire lo sterzo attivo o avvertire il conducente, ad esempio quando si utilizzano gli indicatori di direzione o si tagliano le curve.

### Mani sul volante

Affinché l'ausilio alla sterzata con mantenimento corsia attivo funzioni, il conducente deve mantenere le mani sul volante, una condizione che viene monitorata continuamente dal sistema.



Se il conducente non tiene le mani sul volante, si attiva un segnale acustico e un messaggio esorta il conducente a sterzare attivamente l'automobile:

#### • Lane Keeping Aid Sterza

Se il conducente non segue l'indicazione iniziando a sterzare, la funzione si porta nel modo di attesa e viene visualizzato questo messaggio:

#### • Lane Keeping Aid Pausa fino alla sterzata

La funzione rimane disattivata finché il conducente non assume il controllo dell'automobile.

### Relative informazioni

- Sistema di supporto al conducente (p. 298)
- Attivazione o disattivazione del mantenimento corsia attivo (p. 372)
- Limiti del mantenimento corsia attivo (p. 373)
- Spie e messaggi per il mantenimento corsia attivo (p. 374)

## Attivazione o disattivazione del mantenimento corsia attivo

La funzione di mantenimento corsia attivo (LKA<sup>92</sup>) è selezionabile - la funzione può essere attivata o disattivata dal conducente.



Attivare o disattivare la funzione con questo pulsante nella videata funzioni sul display centrale.

- Indicazione VERDE sul pulsante - funzione attivata.
- Indicazione GRIGIA sul pulsante - funzione disattivata.

### Relative informazioni

- Mantenimento corsia attivo (p. 370)
- Selezione delle alternative di assistenza per il mantenimento corsia attivo (p. 373)
- Limiti del mantenimento corsia attivo (p. 373)

92 Lane Keeping Aid

## Selezione delle alternative di assistenza per il mantenimento corsia attivo

Il conducente può selezionare le modalità di intervento del mantenimento corsia attivo (LKA<sup>93</sup>) in caso di uscita dalla corsia di marcia.

1. Selezionare **Impostazioni** → **My Car** → **IntelliSafe** nella videata superiore sul display centrale.
2. In **Modalità Lane Keeping Aid**, selezionare le modalità di intervento della funzione:
  - **Sterzo** - il conducente riceve ausilio alla sterzata senza avvertimento.
  - **Avvertimento** - il conducente viene solamente avvertito mediante vibrazioni al volante.
  - **Entrambi** - il conducente viene avvertito mediante vibrazioni al volante e si attiva l'ausilio alla sterzata.

### Relative informazioni

- Mantenimento corsia attivo (p. 370)

## Limiti del mantenimento corsia attivo

In situazioni particolarmente complesse, il mantenimento corsia attivo (LKA<sup>94</sup>) potrebbe avere difficoltà a guidare correttamente il conducente. In questi casi, si raccomanda di disattivare la funzione.

Esempi di queste situazioni:

- lavori stradali
- fondo stradale ghiacciato o innevato
- fondo stradale dissestato
- stile di guida molto sportivo
- condizioni atmosferiche avverse con visibilità ridotta
- strade con strisce di delimitazione scolosite o assenti
- bordi o altre linee oltre alle strisce di delimitazione della corsia di marcia
- quando il servosterzo (in caso di sensibilità dello sterzo dipendente dalla velocità) funziona con potenza ridotta, ad esempio in caso di raffreddamento a seguito di surriscaldamento.

La funzione non è in grado di rilevare barriere, guardrail o ostacoli simili a lato della corsia di marcia.

### **NOTA**

La funzione utilizza l'unità telecamera e radar dell'automobile, che presenta alcuni limiti generali.

### Relative informazioni

- Mantenimento corsia attivo (p. 370)
- Sensibilità dello sterzo dipendente dalla velocità (p. 298)
- Limiti del gruppo telecamera e radar (p. 431)



<sup>93</sup> Lane Keeping Aid

<sup>94</sup> Lane Keeping Aid



## Spie e messaggi per il mantenimento corsia attivo

Il display del conducente può visualizzare una serie di simboli e messaggi relativi al mante-

nimento corsia attivo (LKA<sup>95</sup>). Di seguito riportiamo alcuni esempi.

Simbolo	Messaggio	Funzione
	<p>Sistema supp. guida Funzionalità ridotta Richiesta di assistenza</p>	<p>Il sistema non funziona secondo progettazione. Rivolgersi a un riparatore<sup>A</sup>.</p>
	<p>Sensore parabrezza Sensore bloccato, vedere Manuale del proprietario</p>	<p>Risulta ridotta la capacità della telecamera di rilevare la corsia di marcia davanti all'automobile.</p>

<sup>95</sup> Lane Keeping Aid

Simbolo	Messaggio	Funzione
	<b>Lane Keeping Aid</b> <b>Sterza</b>	L'ausilio alla sterzata LKA non funziona se il conducente non tiene le mani sul volante. Seguire l'esortazione e sterzare l'auto.
	<b>Lane Keeping Aid</b> <b>Pausa fino alla sterzata</b>	LKA rimane nel modo di attesa finché il conducente non assume il controllo dell'automobile.

<sup>A</sup> Si raccomanda un riparatore autorizzato Volvo.

Un messaggio può essere cancellato premendo brevemente il pulsante  al centro dei comandi destri al volante.

Se un messaggio non scompare, rivolgersi a un riparatore<sup>A</sup>.

### Relative informazioni

- Mantenimento corsia attivo (p. 370)
- Visualizzazione sul display del mantenimento corsia attivo (p. 376)
- Limiti del mantenimento corsia attivo (p. 373)

## Visualizzazione sul display del mantenimento corsia attivo

Il mantenimento corsia attivo (LKA<sup>96</sup>) è visualizzato con un simbolo sul display del conducente per le varie situazioni.



Alcuni esempi di aspetto del simbolo e situazione in cui viene visualizzato:

### Disponibile



Disponibile - le strisce di delimitazione del simbolo sono BIANCHE.

Il mantenimento corsia attivo rileva una o entrambe le strisce di delimitazione della corsia di marcia.

### Non disponibile



Non disponibile - le strisce di delimitazione del simbolo sono GRIGIE.

Il mantenimento corsia attivo non può rilevare le strisce di delimitazione della corsia di marcia, la velocità è troppo bassa o la strada è troppo stretta.

### Indicazione dell'ausilio alla sterzata/avvertimento

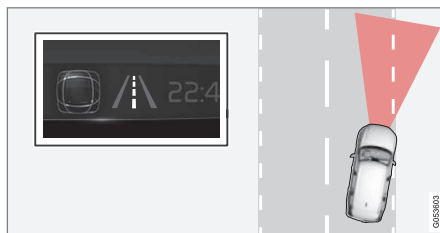

Ausilio alla sterzata/avvertimento - le strisce di delimitazione del simbolo sono COLORATE.

Il mantenimento corsia attivo indica che il sistema fornisce un avvertimento e/o cerca di riportare l'automobile nella corsia di marcia.

### Relative informazioni

- Mantenimento corsia attivo (p. 370)
- Limiti del mantenimento corsia attivo (p. 373)

<sup>96</sup> Lane Keeping Aid

## Ausilio alla sterzata per rischio di collisione

La funzione **Assistenza anticollisioni** può aiutare il conducente a ridurre il rischio che l'automobile esca involontariamente dalla corsia di marcia e/o urti un altro veicolo oppure un ostacolo, sterzando attivamente l'automobile e/o riportandola nella propria corsia di marcia.

La funzione comprende le seguenti sottofunzioni:

- Ausilio alla sterzata per rischio di uscita di strada
- Ausilio alla sterzata per rischio di collisione con veicoli che procedono in direzione opposta
- Ausilio alla sterzata per rischio di tamponamento da dietro\*

Dopo un intervento automatico, il display del conducente visualizza un messaggio di testo per segnalarlo al conducente:

### Assistenza anticollisioni Intervento automatico

#### ATTENZIONE

- La funzione è un supporto al conducente complementare che semplifica la guida rendendola più sicura, ma non è in grado di gestire tutte le situazioni o le condizioni di traffico, della strada e meteorologiche.
- Si raccomanda al conducente di leggere tutte le sezioni del manuale del proprietario relative a questa funzione, in quanto è necessario comprenderne i limiti prima di utilizzarla.
- Le funzioni di supporto al conducente non possono sostituire l'attenzione e la prudenza del conducente, che è sempre tenuto a guidare in sicurezza, a una velocità adeguata e a una distanza opportuna dagli altri veicoli nonché nel rispetto delle leggi e del codice della strada vigenti.

#### NOTA

È sempre il conducente a decidere quanto sterzare, l'automobile non può mai assumere il controllo.

#### Relative informazioni

- Sistema di supporto al conducente (p. 298)
- Attivazione o disattivazione dell'ausilio alla sterzata per rischio di collisione (p. 378)
- Ausilio alla sterzata per rischio di uscita di strada (p. 378)
- Ausilio alla sterzata per rischio di collisione con veicoli che procedono in direzione opposta (p. 379)
- Ausilio alla sterzata per rischio di tamponamento da dietro\* (p. 380)
- Limiti dell'ausilio alla sterzata per rischio di collisione (p. 381)
- Simboli e messaggi per l'ausilio alla sterzata per rischio di collisione (p. 382)

## Attivazione o disattivazione dell'ausilio alla sterzata per rischio di collisione

La funzione di ausilio alla sterzata è selezionabile - la funzione può essere attivata o disattivata dal conducente.



Attivare o disattivare la funzione con questo pulsante nella videata funzioni sul display centrale.

- Indicazione VERDE sul pulsante - funzione attivata.
- Indicazione GRIGIA sul pulsante - funzione disattivata.

La funzione si attiva automaticamente a ogni accensione del motore<sup>97</sup>.

### **i** NOTA

Disattivando la funzione **Assistenza anticollisioni** si disattivano anche tutte le sottofunzioni:

- Ausilio alla sterzata per rischio di uscita di strada
- Ausilio alla sterzata per rischio di collisione con veicoli che procedono in direzione opposta
- Ausilio alla sterzata per rischio di tamponamento da dietro\*

Anche se il conducente può disattivare la funzione, si raccomanda di lasciarla attivata in quanto nella maggior parte dei casi può aumentare la sicurezza di guida.

### Relative informazioni

- Ausilio alla sterzata per rischio di collisione (p. 377)
- Limiti dell'ausilio alla sterzata per rischio di collisione (p. 381)

## Ausilio alla sterzata per rischio di uscita di strada

L'ausilio alla sterzata presenta alcune sottofunzioni. L'ausilio alla sterzata per rischio di uscita di strada può assistere il conducente a ridurre il rischio di uscita involontaria di strada sterzando attivamente l'automobile e riportandola in carreggiata.

La funzione ha due livelli di attivazione:

- Solo ausilio alla sterzata
- Ausilio alla sterzata con frenata

### Solo ausilio alla sterzata

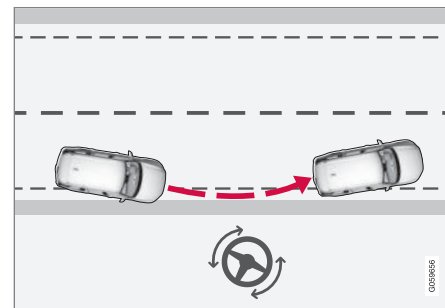

Intervento con ausilio alla sterzata

<sup>97</sup> In alcuni mercati si riattiva la stessa impostazione che era selezionata allo spegnimento del motore.



### Ausilio alla sterzata con frenata

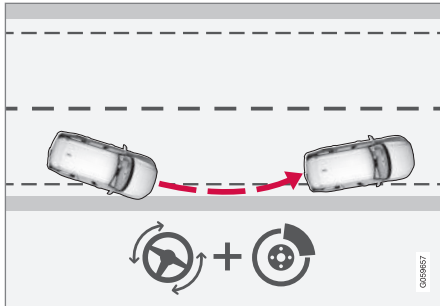

Intervento con ausilio alla sterzata e frenata

La frenata è utile nelle situazioni in cui l'ausilio alla sterzata non è sufficiente. La potenza frenante si adatta automaticamente alla situazione di uscita di strada.

La funzione è attiva nell'intervallo di velocità 65-140 km/h (40-87 mph) su strade con demarcazioni laterali/linee chiaramente visibili.

Una telecamera rileva i bordi della strada e le strisce di delimitazione. Se l'auto è in procinto di superare il bordo stradale, essa sarà sterzata di nuovo sulla strada e se l'intervento di sterzata non è sufficiente ad evitare l'uscita di strada si avrà anche l'intervento dei freni.

Al contrario, la funzione **non** interviene attivando l'ausilio alla sterzata o frenando se si utilizzano gli indicatori di direzione. Inoltre, se la funzione rileva che il conducente guida atti-

vamente l'automobile, l'attivazione della funzione viene inibita.

### Relative informazioni

- Ausilio alla sterzata per rischio di collisione (p. 377)
- Limiti dell'ausilio alla sterzata per rischio di collisione (p. 381)

### Ausilio alla sterzata per rischio di collisione con veicoli che procedono in direzione opposta

L'ausilio alla sterzata presenta alcune sottofunzioni. L'ausilio alla sterzata per rischio di collisione con veicoli che procedono in direzione opposta può assistere un conducente distratto che non si è accorto che l'automobile si sta spostando sulla corsia opposta.

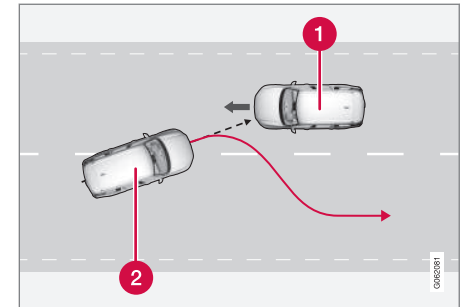

La funzione può assistere il conducente riportando l'automobile sulla propria corsia di marcia.

- 1 Veicolo che procede in direzione opposta
- 2 La propria automobile

Insieme all'intervento di sterzata si attiva anche il sistema di supporto al conducente che fornisce l'indicazione di collisione. Tuttavia, non si attiva la pulsazione del freno che fa parte dell'indicatore di collisione.

- ◀ La funzione è attiva nell'intervallo di velocità 60-140 km/h (37-87 mph) su strade con demarcazioni laterali/linee chiaramente visibili.

Se l'automobile sta uscendo dalla corsia di marcia mentre arriva un veicolo dalla direzione opposta, la funzione può aiutare il conducente a sterzare l'automobile riportandola nella corsia di marcia.

Al contrario, la funzione **non** interviene attivando l'ausilio alla sterzata se si utilizzano gli indicatori di direzione. Inoltre, se la funzione rileva che il conducente guida attivamente l'automobile, l'attivazione della funzione viene inibita.

### Relative informazioni

- Ausilio alla sterzata per rischio di collisione (p. 377)
- Avvertimento dai sistemi di supporto al conducente per rischio di collisione (p. 364)
- Limiti dell'ausilio alla sterzata per rischio di collisione (p. 381)

### Ausilio alla sterzata per rischio di tamponamento da dietro\*

L'ausilio alla sterzata presenta alcune sotto-funzioni. L'ausilio alla sterzata per rischio di tamponamento da dietro può assistere un conducente distratto che non si è accorto che l'automobile sta uscendo dalla corsia di marcia mentre un altro veicolo si avvicina da dietro o si trova nell'angolo cieco.

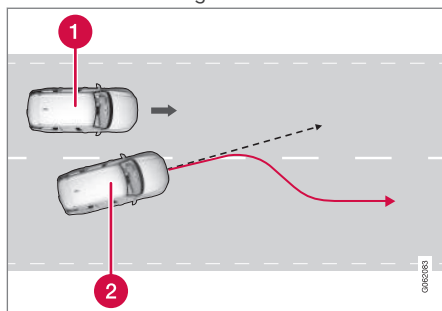

La funzione può assistere il conducente sterzando l'automobile per riportarla nella corsia di marcia.

- 1 Altro veicolo nell'angolo cieco
- 2 La propria automobile

Se l'automobile sta uscendo dalla corsia di marcia mentre un altro veicolo si trova nell'angolo cieco o si avvicina velocemente all'automobile in una corsia di marcia adiacente, la

funzione può aiutare il conducente a sterzare l'automobile riportandola nella corsia di marcia.

La funzione può aiutare anche se il conducente cambia corsia di marcia consapevolmente con l'indicatore di direzione attivato senza notare che un altro veicolo sta sorpassando.

La funzione è attiva nell'intervallo di velocità 60-140 km/h (37-87 mph) su strade con demarcazioni laterali/linee chiaramente visibili.

Le luci negli specchi retrovisori esterni lampeggiano durante l'intervento di sterzata, a prescindere dallo stato di attivazione del BLIS<sup>98</sup>.

### Relative informazioni

- Ausilio alla sterzata per rischio di collisione (p. 377)
- BLIS\* (p. 384)
- Limiti dell'ausilio alla sterzata per rischio di collisione (p. 381)

<sup>98</sup> Blind Spot Information

## Limiti dell'ausilio alla sterzata per rischio di collisione

Le prestazioni della funzione potrebbero essere limitate in alcune situazioni e la funzione non interviene, ad esempio, nei seguenti casi:

- per veicoli piccoli, ad esempio motocicli
- se la maggior parte dell'automobile si trova nella corsia di marcia adiacente
- su strade/corsie di marcia con strisce di delimitazione scolorite o assenti
- al di fuori dell'intervallo di velocità 60-140 km/h (37-87 mph)
- quando il servosterzo (in caso di sensibilità dello sterzo dipendente dalla velocità) funziona con potenza ridotta, ad esempio in caso di raffreddamento a seguito di surriscaldamento.

Altre situazioni complesse potrebbero essere, ad esempio:

- lavori stradali
- fondo stradale ghiacciato o innevato
- strade strette
- fondo stradale dissestato
- stile di guida molto sportivo
- condizioni atmosferiche avverse con visibilità ridotta.

In tali situazioni particolarmente complesse, la funzione potrebbe avere difficoltà ad aiutare correttamente il conducente. In questi casi, si raccomanda di disattivarla.

### **NOTA**

La funzione utilizza l'unità telecamera e radar dell'automobile, che presenta alcuni limiti generali.



### Relative informazioni

- Ausilio alla sterzata per rischio di collisione (p. 377)
- Ausilio alla sterzata per rischio di uscita di strada (p. 378)
- Ausilio alla sterzata per rischio di collisione con veicoli che procedono in direzione opposta (p. 379)
- Ausilio alla sterzata per rischio di tamponamento da dietro\* (p. 380)

## Simboli e messaggi per l'ausilio alla sterzata per rischio di collisione

Il display del conducente può visualizzare una serie di simboli e messaggi relativi all'ausilio

alla sterzata. Di seguito riportiamo alcuni esempi.

Simbolo	Messaggio	Funzione
	Assistenza anticollisioni Intervento automatico	All'attivazione della funzione, un messaggio segnala al conducente che il sistema si è attivato.
	Sensore parabrezza Sensore bloccato, vedere <b>Manuale del proprietario</b>	Risulta ridotta la capacità della telecamera di rilevare la corsia di marcia davanti all'automobile.

Un messaggio può essere cancellato premendo brevemente il pulsante  al centro dei comandi destri al volante.

Se un messaggio non scompare: Rivolgersi a un riparatore. Si raccomanda un riparatore autorizzato Volvo.

### Relative informazioni

- Ausilio alla sterzata per rischio di collisione (p. 377)
- Limiti dell'ausilio alla sterzata per rischio di collisione (p. 381)

## Rear Collision Warning\*<sup>99</sup>

La funzione Rear Collision Warning<sup>100</sup> (RCW) può aiutare il conducente a evitare che l'automobile sia tamponata da un veicolo che segue.

La funzione può avvertire il conducente del veicolo che segue della collisione imminente attraverso il lampeggio veloce degli indicatori di direzione.

Se la funzione a una velocità inferiore a 30 km/h (20 mph) prevede che l'automobile rischia di essere tamponata, i pretensionatori possono tendere le cinture di sicurezza dei sedili anteriori. In caso di collisione si attiva anche Whiplash Protection System.

Appena prima di un tamponamento da dietro, la funzione può inserire anche il freno di servizio per ridurre l'accelerazione in avanti dell'automobile nell'attimo della collisione. Tuttavia, il freno di servizio si inserisce solamente ad automobile ferma. Premendo il pedale dell'acceleratore, il freno di servizio viene disinserito immediatamente.

La funzione si attiva automaticamente a ogni accensione del motore.

## ATTENZIONE

- La funzione è un supporto al conducente complementare che semplifica la guida rendendola più sicura, ma non è in grado di gestire tutte le situazioni o le condizioni di traffico, della strada e meteorologiche.
- Si raccomanda al conducente di leggere tutte le sezioni del manuale del proprietario relative a questa funzione, in quanto è necessario comprenderne i limiti prima di utilizzarla.
- Le funzioni di supporto al conducente non possono sostituire l'attenzione e la prudenza del conducente, che è sempre tenuto a guidare in sicurezza, a una velocità adeguata e a una distanza opportuna dagli altri veicoli nonché nel rispetto delle leggi e del codice della strada vigenti.

## Relative informazioni

- Sistema di supporto al conducente (p. 298)
- Limiti di Rear Collision Warning\* (p. 383)
- Whiplash Protection System (p. 45)

## Limiti di Rear Collision Warning\*<sup>101</sup>

In alcuni casi Rear Collision Warning (RCW) può avere difficoltà ad assistere il conducente a prevenire la collisione.

Ecco alcuni esempi di tali circostanze:

- il veicolo in avvicinamento da dietro viene rilevato in ritardo
- il veicolo in avvicinamento da dietro cambia corsia all'ultimo momento
- si collega un rimorchio, un portabiciclette o simile all'impianto elettrico dell'automobile - la funzione si disattiva automaticamente.

## NOTA

In conformità alle normative stradali locali, su alcuni mercati RCW **non** avverte con gli indicatori di direzione. In tal caso questa parte della funzione è disattivata.

<sup>99</sup> Avvertimento per rischio di tamponamento da dietro.

<sup>100</sup> La funzione non è offerta su tutti i mercati.

<sup>101</sup> Avvertimento per rischio di tamponamento da dietro.



### **i** NOTA

L'avvertimento di Rear Collision Warning\* con gli indicatori di direzione è disattivato se la distanza di avvertimento per l'indicatore di collisione nella funzione City Safety è impostata sul livello minimo "Dopo".

Restano comunque attive le funzioni di pretensionatori e frenata.

### **i** NOTA

La funzione utilizza l'unità telecamera e radar dell'automobile, che presenta alcuni limiti generali.

### Relative informazioni

- Rear Collision Warning\* (p. 383)
- Impostare la distanza di avvertimento per City Safety (p. 309)
- Limiti del gruppo telecamera e radar (p. 431)

### BLIS\*

Il BLIS<sup>102</sup> è una funzione progettata per assistere il conducente a rilevare veicoli a fianco e diagonalmente dietro l'automobile e fornire assistenza in caso di traffico intenso su strade a più corsie.



Posizione della spia BLIS

Il BLIS è un dispositivo di assistenza che avverte il conducente nei seguenti casi:

- veicoli nell'angolo cieco
- veicoli in rapido avvicinamento nelle corsie all'immediata destra o sinistra.

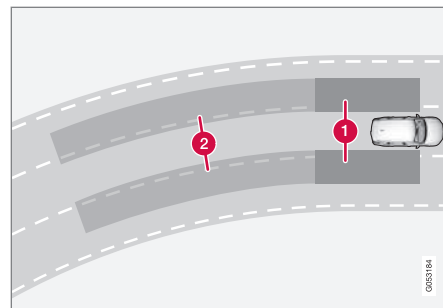

Principio di intervento del BLIS

- 1** Zona dell'angolo cieco
- 2** Zona per veicoli in rapido avvicinamento

Il sistema è progettato per reagire se:

- l'automobile viene sorpassata da altri veicoli
- l'automobile viene raggiunta rapidamente da altri veicoli.

Quando il BLIS rileva un veicolo nella zona 1 o un veicolo in rapido avvicinamento nella zona 2, la spia presso il corrispondente specchio retrovisore esterno si accende con luce fissa. Se il conducente attiva gli indicatori di direzione sul lato interessato dall'avvertimento, la spia inizia a lampeggiare con un'intensità maggiore.

<sup>102</sup>Blind Spot Information

Il BLIS è attivo quando l'automobile procede a velocità superiori a 10 km/h (6 mph).

Se i veicoli in sorpasso procedono a una velocità di 15 km/h (9 mph) superiore a quella dell'automobile, il BLIS non reagisce.

### **i** NOTA

La spia si accende sul lato dell'automobile in cui il sistema ha rilevato il veicolo. Se l'automobile viene sorpassata da entrambi i lati contemporaneamente, si accendono entrambe le spie.

### **⚠** ATTENZIONE

- La funzione è un supporto al conducente complementare che semplifica la guida rendendola più sicura, ma non è in grado di gestire tutte le situazioni o le condizioni di traffico, della strada e meteorologiche.
- Si raccomanda al conducente di leggere tutte le sezioni del manuale del proprietario relative a questa funzione, in quanto è necessario comprenderne i limiti prima di utilizzarla.
- Le funzioni di supporto al conducente non possono sostituire l'attenzione e la prudenza del conducente, che è sempre tenuto a guidare in sicurezza, a una velocità adeguata e a una distanza opportuna dagli altri veicoli nonché nel rispetto delle leggi e del codice della strada vigenti.

### Relative informazioni

- Sistema di supporto al conducente (p. 298)
- Attivazione o disattivazione del BLIS (p. 385)
- Limiti di BLIS (p. 386)
- Messaggi relativi a BLIS (p. 387)

## Attivazione o disattivazione del BLIS

La funzione BLIS<sup>103</sup> può essere attivata o disattivata.



Attivare o disattivare la funzione con questo pulsante nella videata funzioni sul display centrale.

- Indicazione VERDE sul pulsante - funzione attivata.
- Indicazione GRIGIA sul pulsante - funzione disattivata.

Se BLIS è attivato al momento dell'accensione del motore, l'attivazione sarà confermata dalle spie indicatrici dei retrovisori che lampeggeranno una volta.

Se BLIS è disattivato al momento dello spegnimento del motore, esso rimarrà spento in occasione del successivo avviamento del motore, per cui non si accenderà nessuna spia indicatrice.

### Relative informazioni

- BLIS\* (p. 384)
- Limiti di BLIS (p. 386)

<sup>103</sup>Blind Spot Information

## Limiti di BLIS

Le prestazioni della funzione BLIS<sup>104</sup> potrebbero essere limitate in alcune situazioni.

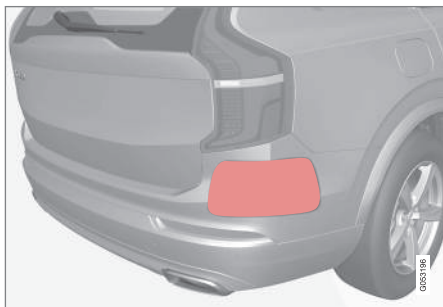

Tenere pulita l'area evidenziata, sia sul lato sinistro che sul lato destro<sup>105</sup>.

Esempi di limiti:

- Sporco, ghiaccio e neve sopra i sensori possono pregiudicare il corretto funzionamento dei sistemi e disabilitare gli avvertimenti.
- La funzione BLIS si disattiva automaticamente se si collega un rimorchio, un portabiciclette o simile all'impianto elettrico dell'automobile.
- Per ottimizzare le prestazioni del BLIS, non montare portabiciclette, corde di fis-

saggio del carico o simili sul gancio di traino dell'automobile.

### **ATTENZIONE**

- Il BLIS non si attiva nelle curve strette.
- Il BLIS non si attiva in retromarcia.

### **NOTA**

La funzione utilizza le unità radar dell'automobile, le quali hanno alcune limitazioni generali.

### Relative informazioni

- BLIS\* (p. 384)
- Limiti del gruppo telecamera e radar (p. 431)

<sup>104</sup>Blind Spot Information

<sup>105</sup>Nota - La figura è schematica - i dettagli possono variare a seconda del modello di automobile.



## Messaggi relativi a BLIS

Il display del conducente può visualizzare una serie di messaggi relativi a BLIS<sup>106</sup>. Di seguito riportiamo alcuni esempi.

Messaggio	Funzione
Sensore angolo cieco Servizio richiesto	Il sistema non funziona secondo progettazione. Rivolgersi a un riparatore <sup>A</sup> .
BLIS Off Rimorchio collegato	BLIS e CTA <sup>B</sup> si disattivano quando si collega un rimorchio all'impianto elettrico dell'automobile.

<sup>A</sup> Si raccomanda un riparatore autorizzato Volvo.

<sup>B</sup> Cross Traffic Alert\*

Un messaggio può essere cancellato premendo brevemente il pulsante  al centro dei comandi destri al volante.

Se un messaggio non scompare, rivolgersi a un riparatore<sup>A</sup>.

### Relative informazioni

- BLIS\* (p. 384)
- Cross Traffic Alert\* (p. 392)

<sup>106</sup>Blind Spot Information

## Driver Alert Control

La funzione Driver Alert Control (DAC) è progettata per richiamare l'attenzione del conducente se l'automobile inizia a procedere a zigzag, ad esempio se il conducente è distratto o si sta addormentando.

DAC ha lo scopo di rilevare un graduale peggioramento del comportamento di guida del conducente ed è progettato principalmente per autostrade e strade extraurbane. La funzione non è adatta al traffico urbano.

La funzione si attiva quando la velocità supera 65 km/h (40 mph) e rimane attiva finché la velocità è superiore a 60 km/h (37 mph).

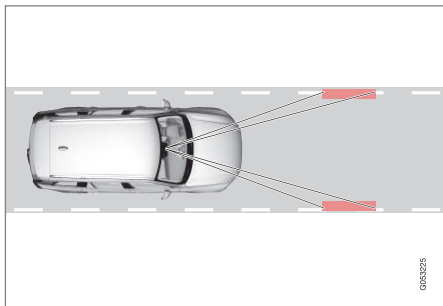

DAC rileva la posizione dell'automobile nella corsia di marcia.

Una telecamera rileva le strisce di delimitazione della corsia di marcia e confronta l'anda-

mento della strada con i movimenti del volante.

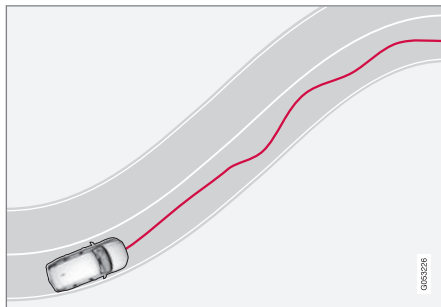

L'automobile viene guidata nella corsia di marcia in modo imprevedibile.



Se l'automobile continua a procedere a zigzag, il conducente viene avvertito con questo simbolo sul display del conducente combinato con un segnale acustico e il

messaggio **È il momento di fare una pausa.**

Se l'automobile è dotata di Sensus Navigation\* e la funzione **Fare una sosta** è attivata, viene suggerito anche un luogo adatto per fare una pausa.

Se lo stile di guida non si regolarizza, l'avvertimento viene ripetuto entro breve tempo.

### **ATTENZIONE**

Driver Alert Control non deve essere utilizzato per guidare più a lungo. Il conducente deve programmare soste regolari e non deve guidare se è stanco.

### **ATTENZIONE**

Un allarme fornito da Driver Alert Control deve essere preso in seria considerazione, in quanto un conducente assonnato spesso non è in grado di percepire il proprio stato di stanchezza.

In caso di allarme o stanchezza:

- Fermarsi al più presto in un luogo sicuro e riposare.

È dimostrato che guidare in condizioni di stanchezza è pericoloso quanto in stato di ebbrezza o sotto l'effetto di altre sostanze stimolanti.

**ATTENZIONE**

- La funzione è un supporto al conducente complementare che semplifica la guida rendendola più sicura, ma non è in grado di gestire tutte le situazioni o le condizioni di traffico, della strada e meteorologiche.
- Si raccomanda al conducente di leggere tutte le sezioni del manuale del proprietario relative a questa funzione, in quanto è necessario comprenderne i limiti prima di utilizzarla.
- Le funzioni di supporto al conducente non possono sostituire l'attenzione e la prudenza del conducente, che è sempre tenuto a guidare in sicurezza, a una velocità adeguata e a una distanza opportuna dagli altri veicoli nonché nel rispetto delle leggi e del codice della strada vigenti.

**Relative informazioni**

- Sistema di supporto al conducente (p. 298)
- Attivazione o disattivazione del Driver Alert Control (p. 389)
- Selezione della guida alla piazzola di sosta in caso di avvertimento da Driver Alert Control (p. 389)
- Limiti di Driver Alert Control (p. 390)

**Attivazione o disattivazione del Driver Alert Control**

La funzione Driver Alert Control (DAC) può essere attivata o disattivata.

1. Premere **Impostazioni** nella videata superiore sul display centrale.
2. Selezionare **My Car → IntelliSafe → Driver Alert**.
3. Selezionare o deselezionare **Avviso livello di attenzione** per attivare o disattivare la funzione.

**Relative informazioni**

- Driver Alert Control (p. 388)
- Limiti di Driver Alert Control (p. 390)

**Selezione della guida alla piazzola di sosta in caso di avvertimento da Driver Alert Control**

Se l'automobile è dotata di Sensus Navigation\*, il conducente può attivare una guida che suggerisce automaticamente una piazzola di sosta adatta quando il Driver Alert Control (DAC) fornisce un avvertimento.

È possibile selezionare se la funzione **Fare una sosta** deve essere attivata o disattivata.

1. Premere **Impostazioni** nella videata superiore sul display centrale.
2. Selezionare **My Car → IntelliSafe → Driver Alert**.
3. Selezionare o deselezionare **Fare una sosta** per attivare o disattivare la funzione.

**Relative informazioni**

- Driver Alert Control (p. 388)
- Limiti di Driver Alert Control (p. 390)

## Limiti di Driver Alert Control

La funzione Driver Alert Control (DAC) può avere una funzionalità limitata in particolari situazioni.

In alcuni casi, il sistema può fornire l'avvertimento anche se lo stile di guida è regolare, ad esempio:

- in caso di forti venti laterali
- se sono presenti solchi sul fondo stradale.

### ATTENZIONE

In alcuni casi, la stanchezza potrebbe non comportare variazioni dello stile di guida - ad esempio se si utilizza la funzione Pilot Assist\* - quindi il DAC non fornisce avvertimenti al conducente.

Al minimo segno di stanchezza, a prescindere che la funzione sia intervenuta, è molto importante fermarsi e fare una pausa.

### NOTA

La funzione utilizza l'unità telecamera e radar dell'automobile, che presenta alcuni limiti generali.

## Relative informazioni

- Driver Alert Control (p. 388)
- Limiti del gruppo telecamera e radar (p. 431)

## Avviso distanza\*107

L'avviso distanza può assistere il conducente comunicando se la distanza temporale dal veicolo antistante risulta insufficiente. Per visualizzare l'avviso distanza, l'automobile deve essere dotata di Head-Up Display\*.



Simbolo dell'avviso distanza sul parabrezza con Head-Up Display.

Se l'automobile è dotata di Head-Up Display, viene visualizzato un simbolo sul parabrezza finché la distanza temporale dal veicolo antistante è inferiore al valore preimpostato. A tal fine, la funzione **Mostra supporto al conducente** deve essere attivata dalle impostazioni nel menu dell'automobile.

L'avviso distanza è attivo a velocità superiori a 30 km/h (20 mph) e reagisce solo ai veicoli che procedono nello stesso senso di marcia davanti all'automobile. Non vengono

fornite informazioni sulla distanza in merito a veicoli che procedono nel senso di marcia opposto, lentamente o sono fermi.

### NOTA

I segnali di avvertimento visivi sul parabrezza possono essere poco visibili in presenza di forte luce solare, riflessi, forti variazioni di luminosità oppure se il conducente indossa occhiali da sole o non ha lo sguardo rivolto in avanti.

### NOTA

L'Avviso distanza è disattivato quando è attivo il regolatore elettronico della velocità adattivo\* o il Pilot Assist\*.

### ATTENZIONE

L'avviso distanza reagisce solo se la distanza temporale dal veicolo antistante è inferiore al valore impostato - non modifica la velocità dell'automobile.

**ATTENZIONE**

- La funzione è un supporto al conducente complementare che semplifica la guida rendendola più sicura, ma non è in grado di gestire tutte le situazioni o le condizioni di traffico, della strada e meteorologiche.
- Si raccomanda al conducente di leggere tutte le sezioni del manuale del proprietario relative a questa funzione, in quanto è necessario comprenderne i limiti prima di utilizzarla.
- Le funzioni di supporto al conducente non possono sostituire l'attenzione e la prudenza del conducente, che è sempre tenuto a guidare in sicurezza, a una velocità adeguata e a una distanza opportuna dagli altri veicoli nonché nel rispetto delle leggi e del codice della strada vigenti.

**Relative informazioni**

- Attivazione o disattivazione dell'avviso distanza (p. 391)
- Limiti dell'avviso distanza (p. 392)
- Impostazione della distanza temporale dal veicolo antistante (p. 367)

- Avvertimento dai sistemi di supporto al conducente per rischio di collisione (p. 364)
- Head-Up Display\* (p. 144)

**Attivazione o disattivazione dell'avviso distanza<sup>108</sup>**

La funzione di avviso distanza può essere disattivata. La funzione è disponibile solamente nelle automobili in grado di visualizzare informazioni sul parabrezza per mezzo dell'Head-Up Display\*.



Attivare o disattivare la funzione con questo pulsante nella videata funzioni sul display centrale.

- Indicazione VERDE sul pulsante - funzione attivata.
- Indicazione GRIGIA sul pulsante - funzione disattivata.

L'avviso distanza si attiva automaticamente a ogni accensione del motore.

**Relative informazioni**

- Avviso distanza\* (p. 390)
- Limiti dell'avviso distanza (p. 392)

<sup>107</sup>Distance Alert

<sup>108</sup>Distance Alert

## Limiti dell'avviso distanza<sup>109</sup>

Le prestazioni dell'avviso distanza potrebbero essere limitate in alcune situazioni. La funzione è disponibile solamente nelle automobili in grado di visualizzare informazioni sul parabrezza per mezzo dell'Head-Up Display\*.

### ATTENZIONE

- La grandezza di un veicolo può influenzare la capacità di rilevamento, quindi nel caso di motocicli e simili la spia di allarme potrebbe accendersi a una distanza temporale inferiore a quella impostata o l'avviso potrebbe interrompersi temporaneamente.
- A velocità molto elevate, la spia potrebbe accendersi a una distanza temporale inferiore a quella impostata anche a causa dei limiti di portata del gruppo radar.

### NOTA

La funzione utilizza l'unità telecamera e radar dell'automobile, che presenta alcuni limiti generali.

## Relative informazioni

- Avviso distanza\* (p. 390)
- Limiti del gruppo telecamera e radar (p. 431)
- Head-Up Display\* (p. 144)

## Cross Traffic Alert\*<sup>110</sup>

Cross Traffic Alert (CTA) è un supporto al conducente complementare al BLIS<sup>111</sup> che aiuta il conducente a rilevare i veicoli che procedono in direzione trasversale dietro l'automobile durante la retromarcia.

La sottofunzione **frenata automatica** può aiutare il conducente a fermare l'automobile se sussiste il rischio di collisione con un veicolo non rilevato.

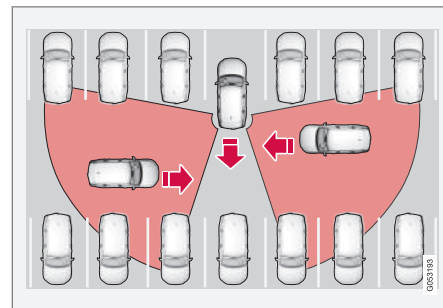

Esempi di aree in cui la funzione CTA può aiutare il conducente a rilevare gli ostacoli in retromarcia.

CTA è progettata per rilevare in primo luogo i veicoli. In circostanze favorevoli può rilevare anche oggetti di dimensioni minori quali biciclette e pedoni.

<sup>109</sup>Distance Alert

<sup>110</sup> Avvertimento per veicoli che procedono in direzione trasversale durante la retromarcia.

<sup>111</sup> Blind Spot Information

La funzione è attiva solo se l'auto rotola all'indietro o se è stata selezionata la posizione di retromarcia del cambio.

Se la funzione CTA rileva che qualcosa/qualcuno si avvicina da un lato, lo segnala come segue:

- con un segnale acustico – il suono è propagato dagli altoparlanti di sinistra o destra a seconda del lato interessato dall'oggetto in avvicinamento.
- con un'icona accesa nella grafica **Assistenza al parcheggio** dello schermo.
- con un'icona nella videata superiore della telecamera dell'assistenza al parcheggio.



Icona Cross Traffic Alert accesa nella grafica **Assistenza al parcheggio** dello schermo.

Se il conducente non reagisce all'avvertimento fornito dal CTA e la collisione è inevitabile, la

funzione **frenata automatica** interviene per fermare l'automobile, quindi il display del conducente visualizza un messaggio per spiegare il motivo della frenata.

### **ATTENZIONE**

- La funzione è un supporto al conducente complementare che semplifica la guida rendendola più sicura, ma non è in grado di gestire tutte le situazioni o le condizioni di traffico, della strada e meteorologiche.
- Si raccomanda al conducente di leggere tutte le sezioni del manuale del proprietario relative a questa funzione, in quanto è necessario comprenderne i limiti prima di utilizzarla.
- Le funzioni di supporto al conducente non possono sostituire l'attenzione e la prudenza del conducente, che è sempre tenuto a guidare in sicurezza, a una velocità adeguata e a una distanza opportuna dagli altri veicoli nonché nel rispetto delle leggi e del codice della strada vigenti.

### Relative informazioni

- Sistema di supporto al conducente (p. 298)
- Attivazione o disattivazione del Cross Traffic Alert\* (p. 394)

- Limiti di Cross Traffic Alert\* (p. 394)
- Messaggi relativi a Cross Traffic Alert\* (p. 396)
- BLIS\* (p. 384)
- Assistenza al parcheggio\* (p. 397)

## Attivazione o disattivazione del Cross Traffic Alert\*<sup>112</sup>

Il conducente può disattivare la funzione CTA (Cross Traffic Alert).



Attivare o disattivare la funzione con questo pulsante nella videata funzioni sul display centrale.

- Indicazione VERDE sul pulsante - funzione attivata.
- Indicazione GRIGIA sul pulsante - funzione disattivata.

La funzione si attiva automaticamente a ogni accensione del motore.

### Relative informazioni

- Cross Traffic Alert\* (p. 392)
- Limiti di Cross Traffic Alert\* (p. 394)
- Messaggi relativi a Cross Traffic Alert\* (p. 396)

## Limiti di Cross Traffic Alert\*<sup>113</sup>

Le prestazioni della funzione Cross Traffic Alert (CTA) con **frenata automatica** potrebbero essere limitate in alcune situazioni. La funzione di frenata è attiva a velocità inferiori a 15 km/h.

### ⚠ ATTENZIONE

La sottofunzione **frenata automatica** è in grado di rilevare solamente altri veicoli in movimento e **non**, ad esempio, ostacoli fermi, un ciclista o un pedone.

La funzione CTA presenta alcuni limiti. Ad esempio, i sensori CTA non possono "vedere" attraverso altri veicoli parcheggiati o oggetti che coprono la vista.

Alcuni esempi di situazioni in cui il "campo visivo" della funzione CTA può essere limitato in modo assoluto e veicoli che sopraggiungono possono essere rilevati solamente a distanza ravvicinata:

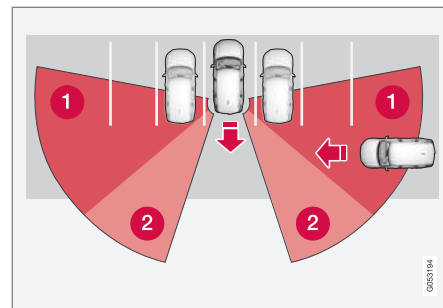

L'automobile è parcheggiata molto internamente in uno spazio di parcheggio.

<sup>112</sup> Avvertimento per veicoli che procedono in direzione trasversale durante la retromarcia.

<sup>113</sup> Avvertimento per veicoli che procedono in direzione trasversale durante la retromarcia.



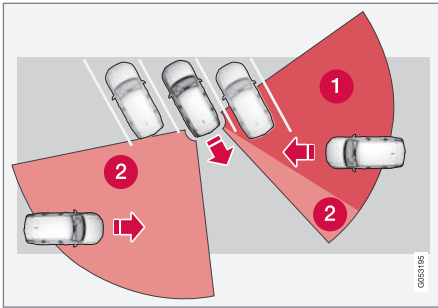

In uno spazio di parcheggio a lisca di pesce, il CTA può essere completamente "cieco" nell'altra direzione.

- ❶ Settore in cui il CTA è cieco.
- ❷ Settore in cui il CTA può rilevare/"vedere".

Procedendo lentamente in retromarcia, cambia l'angolo dell'automobile rispetto al veicolo/oggetto che copre la vista, quindi il settore cieco diminuisce rapidamente.

#### Esempi di altri limiti

- La sottofunzione **frenata automatica** rileva solamente i veicoli in movimento, quindi **non** è in grado di "vedere" ad esempio, ostacoli fermi, un ciclista o un pedone e frenare di conseguenza.
- Sporco, ghiaccio e neve sopra i sensori possono pregiudicare il corretto funzionamento dei sistemi e disabilitare gli avvertimenti.

- La funzione CTA si disattiva automaticamente se si collega un rimorchio, un portabiciclette o simile all'impianto elettrico dell'automobile.
- Per ottimizzare le prestazioni del CTA, non montare portabiciclette, corde di fissaggio del carico o simili sul gancio di traino dell'automobile.

#### **i** NOTA

La funzione utilizza le unità radar dell'automobile, le quali hanno alcune limitazioni generali.

#### Relative informazioni

- Cross Traffic Alert\* (p. 392)
- Limiti del gruppo telecamera e radar (p. 431)

## Messaggi relativi a Cross Traffic Alert\*<sup>114</sup>

Il display del conducente può visualizzare una serie di messaggi relativi a Cross Traffic Alert (CTA). Di seguito riportiamo alcuni esempi.

Messaggio	Funzione
Sensore angolo cieco Servizio richiesto	Il sistema non funziona secondo progettazione. Rivolgersi a un riparatore <sup>A</sup> .
BLIS Off Rimorchio collegato	BLIS <sup>B</sup> e CTA si disattivano quando si collega un rimorchio all'impianto elettrico dell'automobile.

<sup>A</sup> Si raccomanda un riparatore autorizzato Volvo.

<sup>B</sup> Blind Spot Information System

Un messaggio può essere cancellato premendo brevemente il pulsante  al centro dei comandi destri al volante.

Se un messaggio non scompare, rivolgersi a un riparatore<sup>A</sup>.

### Relative informazioni

- Cross Traffic Alert\* (p. 392)
- BLIS\* (p. 384)
- Limiti di Cross Traffic Alert\* (p. 394)

<sup>114</sup> Avvertimento per veicoli che procedono in direzione trasversale durante la retromarcia.

## Assistenza al parcheggio\*

La funzione di assistenza al parcheggio (PAS<sup>115</sup>) usa sensori per assistere il conducente nelle manovre negli spazi stretti, indicando la distanza da eventuali ostacoli con segnali acustici e grafica sul display centrale.

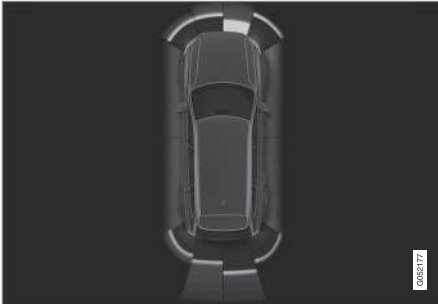

Videata sullo schermo con zone degli ostacoli e aree dei sensori.

Il display centrale mostra in modo semplificato il rapporto fra automobile e ostacoli rilevati.

L'area evidenziata indica dove si trova l'ostacolo. Maggiore è la vicinanza fra il simbolo dell'automobile e un'area evidenziata anteriore/posteriore, minore è la distanza fra automobile e ostacolo rilevato.

I settori laterali cambiano colore se la distanza fra l'automobile e l'oggetto diminuisce.

Minore è la distanza dall'ostacolo, più aumenta la frequenza del segnale acustico. Gli eventuali suoni provenienti dall'impianto audio vengono attenuati automaticamente.

Il segnale acustico relativo agli ostacoli anteriori e laterali è attivo quando l'automobile è in movimento, ma si disattiva se rimane ferma per circa 2 secondi. Il segnale acustico relativo agli ostacoli posteriori è attivo anche se l'automobile è ferma.

Se la distanza da un ostacolo davanti o dietro l'automobile è inferiore a circa 30 cm (1 ft), il segnale acustico è continuo e il campo del sensore attivo più vicino al simbolo dell'automobile è pieno.

Se la distanza da un ostacolo laterale è inferiore a circa 25 cm (0.8 ft), il segnale acustico è a intermittenza rapida e il campo del sensore attivo cambia colore da ARANCIONE a ROSSO.

Il livello acustico dell'assistenza al parcheggio può essere regolato, mentre è attivo il segnale acustico, con la manopola [ >II ] nel quadro centrale. La regolazione può essere effettuata anche con l'opzione **Impostazioni** nella videata superiore.

### **NOTA**

Oltre che nel settore più vicino al simbolo dell'automobile, i segnali acustici si attivano solamente per oggetti che si trovano nella traiettoria dell'automobile.

### **ATTENZIONE**

- La funzione è un supporto al conducente complementare che semplifica la guida rendendola più sicura, ma non è in grado di gestire tutte le situazioni o le condizioni di traffico, della strada e meteorologiche.
- Si raccomanda al conducente di leggere tutte le sezioni del manuale del proprietario relative a questa funzione, in quanto è necessario comprenderne i limiti prima di utilizzarla.
- Le funzioni di supporto al conducente non possono sostituire l'attenzione e la prudenza del conducente, che è sempre tenuto a guidare in sicurezza, a una velocità adeguata e a una distanza opportuna dagli altri veicoli nonché nel rispetto delle leggi e del codice della strada vigenti.

#### « Relative informazioni

- Sistema di supporto al conducente (p. 298)
- Assistenza al parcheggio anteriore, posteriore e laterale\* (p. 398)
- Attivazione o disattivazione dell'assistenza al parcheggio\* (p. 399)
- Simboli e messaggi relativi all'Assistenza al parcheggio (p. 402)
- Limiti dell'assistenza al parcheggio (p. 400)

### Assistenza al parcheggio anteriore, posteriore e laterale\*

L'assistenza al parcheggio (PAS<sup>116</sup>) si comporta in modo diverso a seconda della parte dell'automobile che si avvicina a un ostacolo.

#### Davanti

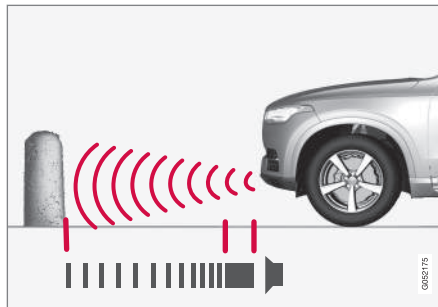

Il segnale di avvertimento emette un tono continuo a meno di 30 cm circa (1 ft) da un ostacolo.

I sensori anteriori dell'assistenza al parcheggio si attivano automaticamente all'accensione del motore. Sono attivi a velocità inferiori a 10 km/h (6 mph).

L'area di misurazione davanti all'automobile è di circa 80 cm (2.5 ft).

#### **i** NOTA

L'assistenza al parcheggio si disattiva quando si utilizza il freno di stazionamento o si seleziona la posizione **P** nelle automobili con cambio automatico.

#### **i** IMPORTANTE

In caso di montaggio di luci supplementari: Ricordare che non devono coprire i sensori, in caso contrario le luci supplementari potrebbero essere rilevate come ostacoli.

#### All'indietro

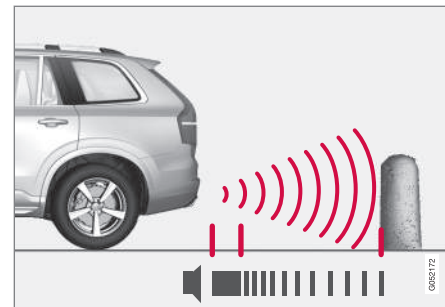

Il segnale di avvertimento emette un tono continuo a meno di 30 cm circa (1 ft) da un ostacolo.

I sensori posteriori si attivano se l'automobile procede all'indietro in folle oppure si inserisce la retromarcia.

L'area di misurazione dietro l'automobile è di circa 1,5 m (5 ft).

In caso di retromarcia con un rimorchio collegato elettricamente all'impianto elettrico dell'automobile, l'assistenza al parcheggio posteriore si disattiva automaticamente.

### **i** NOTA

Procedendo in retromarcia con un rimorchio o un portabiciclette montato sul gancio di traino con un'automobile sprovvista di cavo rimorchio originale Volvo, può essere necessario disattivare manualmente l'assistenza al parcheggio per prevenire che i sensori reagiscano alla presenza di rimorchio e portabiciclette.

### Lungo le fiancate

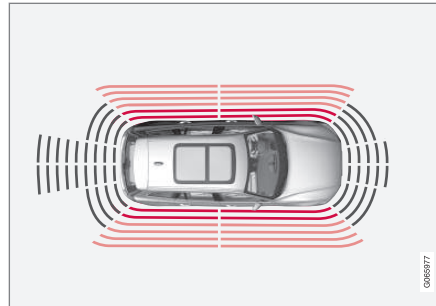

Il segnale di avvertimento emette una pulsazione frequente a meno di 25 cm circa (0,8 ft) da un ostacolo.

I sensori laterali dell'assistenza al parcheggio si attivano automaticamente all'accensione del motore. Sono attivi a velocità inferiori a 10 km/h (6 mph).

L'area di misurazione è di circa 25 cm (0,8 ft) ai lati dell'automobile.

Tuttavia, l'area di rilevamento dei sensori laterali aumenta notevolmente quando aumenta l'angolo di sterzata delle ruote anteriori e, in caso di sterzata, i sensori sono in grado di rilevare ostacoli fino a 90 cm circa (3 ft) diagonalmente dietro o davanti all'automobile.

### Relative informazioni

- Assistenza al parcheggio\* (p. 397)
- Campo del sensore per l'assistenza al parcheggio (p. 408)

### Attivazione o disattivazione dell'assistenza al parcheggio\*

La funzione di assistenza al parcheggio (PAS<sup>17</sup>) può essere attivata o disattivata. I sensori anteriori e laterali dell'assistenza al parcheggio si attivano automaticamente all'accensione del motore, i sensori posteriori si attivano se l'automobile procede all'indietro oppure si inserisce la retromarcia.



Attivare o disattivare la funzione con questo pulsante nella videata funzioni sul display centrale.

- Indicazione VERDE sul pulsante - funzione attivata.
- Indicazione GRIGIA sul pulsante - funzione disattivata.

Se l'automobile è dotata di relativa telecamera\*, l'assistenza al parcheggio può essere attivata o disattivata anche dall'immagine della telecamera corrispondente.

### Relative informazioni

- Assistenza al parcheggio\* (p. 397)
- Limiti dell'assistenza al parcheggio (p. 400)

## Limiti dell'assistenza al parcheggio

La funzione di assistenza al parcheggio (PAS<sup>118</sup>) non può rilevare tutto in qualsiasi situazione e pertanto presenta una funzionalità limitata in determinate circostanze.

Il conducente deve tener conto dei seguenti esempi di limiti dell'assistenza al parcheggio:

### ⚠ ATTENZIONE

- I sensori di parcheggio presentano angoli morti/ciechi nei quali non rilevano ostacoli.
- Prestare particolare attenzione a persone e animali nelle vicinanze dell'automobile.
- Ricordare che la parte frontale dell'automobile può invadere la corsia opposta durante il parcheggio.

### ⚠ ATTENZIONE



Durante la guida in retromarcia, prestare particolare attenzione se appare questo simbolo quando un rimorchio, un portabiciclette o simile è collegato all'impianto elettrico dell'automobile.

l'automobile.

Il simbolo indica che i sensori di assistenza al parcheggio posteriori sono **disattivati** e quindi non segnalano eventuali ostacoli.

### ! IMPORTANTE

Catene, pali lucidi e sottili, ostacoli bassi e altri oggetti potrebbero trovarsi nella "zona d'ombra" e non essere rilevati dai sensori. In tal caso, il tono intermittente potrebbe interrompersi in modo imprevisto anziché diventare un tono continuo come previsto.

I sensori non sono in grado di rilevare oggetti di una certa altezza, ad esempio banchine di carico sporgenti.

- In tal caso, prestare la massima attenzione e manovrare/spostare l'automobile molto lentamente o interrompere la manovra di parcheggio. Sussiste un forte rischio di danneggiare altri veicoli o oggetti perché, in queste situazioni, i sensori non forniscono sempre informazioni attendibili.

117 Park Assist System

118 Park Assist System

**! IMPORTANTE**

In certe condizioni, il sistema di assistenza al parcheggio può generare falsi segnali di avvertimento dovuti a fonti audio esterne con le stesse frequenze a ultrasuoni utilizzate dal sistema.

Queste fonti possono essere ad esempio avvisatore acustico, pneumatici bagnati sull'asfalto, freni pneumatici o rumore dei tubi di scarico di motociclette.

**i NOTA**

Se nell'impianto elettrico dell'automobile è configurato anche un gancio di traino, quando la funzione misura la distanza dall'oggetto dietro l'automobile tiene conto anche della relativa sporgenza.

**Relative informazioni**

- Assistenza al parcheggio\* (p. 397)

## Simboli e messaggi relativi all'Assistenza al parcheggio

Simboli e messaggi per l'assistenza al parcheggio (PAS<sup>119</sup>) possono essere visualizzati

sul display del conducente e/o sul display centrale. Di seguito riportiamo alcuni esempi.

Simbolo	Messaggio	Funzione
		I sensori di assistenza al parcheggio posteriori sono <b>disattivati</b> , quindi non segnalano eventuali ostacoli/oggetti con avvertimenti acustici.
	<b>Assist. parch.</b> <b>Sensori bloccati, richiesta di pulizia</b>	Uno o più sensori del sistema sono bloccati - controllare e adottare i necessari provvedimenti al più presto.
	<b>Assist. parch.</b> <b>Non disponibile, richiesta di assistenza</b>	Il sistema non funziona secondo progettazione. Rivolgersi a un riparatore <sup>A</sup> .

<sup>A</sup> Si raccomanda un riparatore autorizzato Volvo.

Un messaggio può essere cancellato premendo brevemente il pulsante  al centro dei comandi destri al volante.

Se un messaggio non scompare, rivolgersi a un riparatore<sup>A</sup>.

### Relative informazioni

- Assistenza al parcheggio\* (p. 397)
- Limiti dell'assistenza al parcheggio (p. 400)

<sup>119</sup> Park Assist System



## Telecamera di assistenza al parcheggio\*

La telecamera di assistenza al parcheggio (PAC<sup>120</sup>) può assistere il conducente nelle manovre negli spazi stretti, indicando la presenza di ostacoli con immagini e grafica sul display centrale.

La telecamera di assistenza al parcheggio è una funzione di supporto che si attiva automaticamente all'innesto della retromarcia oppure manualmente dal display centrale.



Esempi di immagini della telecamera.

- 1 **Zoom**<sup>121</sup> - ingrandire/ridurre
- 2 **Vista a 360°\*** - attiva/disattiva tutte le telecamere
- 3 **PAS**<sup>122</sup> - attiva/disattiva i sensori di assistenza al parcheggio

- 4 **Linee** - attiva/disattiva le linee guida
- 5 **Traino\*** - attiva/disattiva la linea guida della traiettoria prevista del gancio di traino\*<sup>123</sup>
- 6 **CTA\*** - attiva/disattiva il Cross Traffic Alert

Gli oggetti/ostacoli sullo schermo possono apparire più lontani di quanto siano in realtà.

### **ATTENZIONE**

- I sensori di parcheggio presentano angoli morti/ciechi nei quali non rilevano ostacoli.
- Prestare particolare attenzione a persone e animali nelle vicinanze dell'automobile.
- Ricordare che la parte frontale dell'automobile può invadere la corsia opposta durante il parcheggio.

<sup>120</sup>Park Assist Camera

<sup>121</sup>In caso di ingrandimento, le linee guida si disattivano.

<sup>122</sup>Park Assist System

<sup>123</sup>Non disponibile per tutti i modelli e i mercati.





### **ATTENZIONE**

- La funzione è un supporto al conducente complementare che semplifica la guida rendendola più sicura, ma non è in grado di gestire tutte le situazioni o le condizioni di traffico, della strada e meteorologiche.
- Si raccomanda al conducente di leggere tutte le sezioni del manuale del proprietario relative a questa funzione, in quanto è necessario comprenderne i limiti prima di utilizzarla.
- Le funzioni di supporto al conducente non possono sostituire l'attenzione e la prudenza del conducente, che è sempre tenuto a guidare in sicurezza, a una velocità adeguata e a una distanza opportuna dagli altri veicoli nonché nel rispetto delle leggi e del codice della strada vigenti.

### **Relative informazioni**

- Sistema di supporto al conducente (p. 298)
- Posizione e campo di rilevamento delle telecamere di assistenza al parcheggio\* (p. 404)
- Linee guida per la telecamera di assistenza al parcheggio\* (p. 406)

<sup>124</sup>Park Assist Camera

- Campo del sensore per l'assistenza al parcheggio (p. 408)
- Attivazione della telecamera di assistenza al parcheggio (p. 410)
- Simboli e messaggi per la telecamera di assistenza al parcheggio (p. 411)
- Limiti del gruppo telecamera e radar (p. 431)
- Assistenza al parcheggio\* (p. 397)
- Cross Traffic Alert\* (p. 392)

### **Posizione e campo di rilevamento delle telecamere di assistenza al parcheggio\***

Le telecamere di assistenza al parcheggio (PAC<sup>124</sup>) possono visualizzare una videata composita a 360° nonché una videata separata per le rispettive quattro telecamere: videata della telecamera posteriore, anteriore, sinistra e destra.

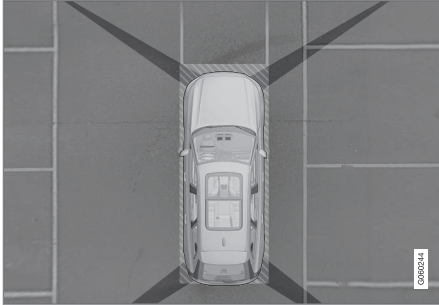
**Visione a 360°\***

"Campo visivo" delle telecamere di parcheggio e area di copertura indicativa.

La funzione **Vista a 360°** attiva tutte le telecamere di parcheggio, quindi i quattro lati dell'automobile sono visualizzati contemporaneamente sul display centrale, in modo che il conducente possa facilmente monitorare l'area attorno all'automobile durante le manovre a bassa velocità.

Dalla visione a 360° è possibile attivare separatamente ogni immagine della telecamera:

- Premere lo schermo per visualizzare il "campo visivo" della telecamera desiderata, ad esempio l'area davanti/sopra la telecamera anteriore.



Per le telecamere attive è visualizzato il simbolo della telecamera sul simbolo dell'automobile sul display centrale.

Se l'automobile è dotata anche di **Assistenza al parcheggio\***, la distanza dall'ostacolo rilevato è visualizzata tramite campi colorati.

Le telecamere possono attivarsi automaticamente o manualmente.

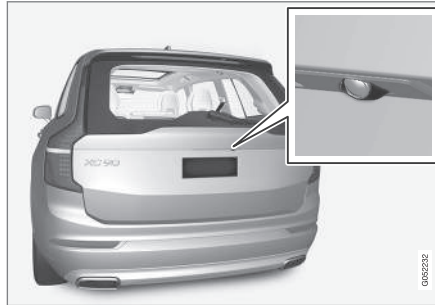
**All'indietro**

La telecamera posteriore si trova sopra la targa.

La telecamera posteriore mostra un'ampia area dietro l'automobile. In alcuni modelli si possono vedere anche una parte del paraurti e l'eventuale gancio di traino.

È normale che gli oggetti sul display centrale possano apparire leggermente inclinati.

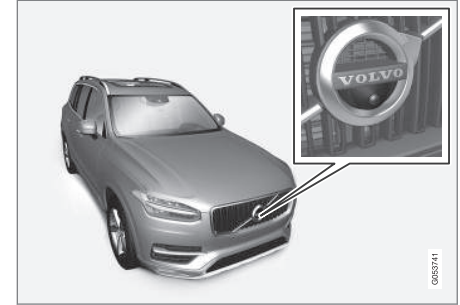
**Davanti**

La telecamera di parcheggio anteriore si trova nella griglia.

La telecamera frontale può essere utile quando ci si immette in una strada e la visibilità laterale è limitata, ad esempio in uscita da un garage. La telecamera anteriore è attiva fino a una velocità di 25 km/h (16 mph), quindi si spegne.

Se l'automobile non raggiunge 50 km/h (30 mph) e la velocità scende al di sotto di 22 km/h (14 mph) entro 1 minuto dallo spegnimento della telecamera anteriore, la telecamera si riattiva.



## ◀ Fiancate



Le telecamere laterali si trovano negli specchi retrovisori esterni corrispondenti.

Le telecamere laterali possono mostrare l'area sui rispettivi lati dell'automobile.

### Relative informazioni

- Telecamera di assistenza al parcheggio\* (p. 403)
- Attivazione della telecamera di assistenza al parcheggio (p. 410)
- Limiti del gruppo telecamera e radar (p. 431)

## Linee guida per la telecamera di assistenza al parcheggio\*

Le telecamere di assistenza al parcheggio (PAC<sup>125</sup>) visualizzano la posizione dell'automobile rispetto all'ambiente circostante mediante linee nell'immagine sullo schermo.



Esempio di linee guida

Le linee guida indicano la traiettoria prevista per l'ingombro dell'automobile con lo sterzo

nella posizione attuale, per poter agevolare il parcheggio in retromarcia, la retromarcia in spazi stretti e l'aggancio del rimorchio.

Le linee sullo schermo sono proiettate come se si trovassero sul terreno dietro l'automobile e dipendono direttamente dai movimenti del volante per indicare al conducente la traiettoria che percorrerà l'automobile, anche in curva.

Le linee guida definiscono l'ingombro delle parti più sporgenti dell'automobile, ad esempio gancio di traino, specchi retrovisori esterni e angoli.

### **i** NOTA

- In caso di retromarcia con rimorchio senza collegamento elettrico all'automobile, le linee guida sullo schermo indicano la traiettoria **dell'automobile**, non del rimorchio.
- Le linee guida non vengono visualizzate se il rimorchio è collegato elettricamente all'impianto elettrico dell'automobile.
- In caso di ingrandimento, le linee guida non sono visualizzate.

<sup>125</sup>Park Assist Camera

**! IMPORTANTE**

- Ricordare che, quando è selezionata la videata telecamera posteriore, lo schermo visualizza solo l'area dietro l'automobile, quindi occorre prestare attenzione ai lati e alla parte frontale quando si sterza in retromarcia.
- È valido anche il contrario. Prestare pertanto attenzione al retrotreno quando è selezionata la videata telecamera anteriore.
- Notare che le linee guida mostrano il percorso **più breve**. Prestare quindi attenzione affinché i lati dell'automobile non urtino/investano niente, quando si sterza in marcia avanti, e che la parte frontale non urti/investa niente, quando si sterza in retromarcia.

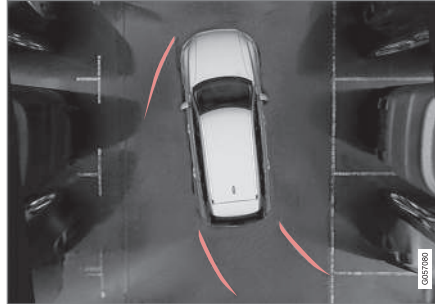
**Linee guida nella vista a 360°\***

Visione a 360° con linee guida

Nella visione a 360° sono visualizzate anche le linee guida dietro, davanti e ai lati dell'automobile, in base al senso di marcia.

- In marcia avanti: Linee anteriori
- In retromarcia: Linee laterali e di retromarcia

Con la telecamera anteriore o posteriore selezionata, sono visualizzate le linee guida indipendentemente dalla direzione di marcia dell'auto.

Con una telecamera laterale selezionata, le linee guida sono visualizzate esclusivamente in retromarcia.

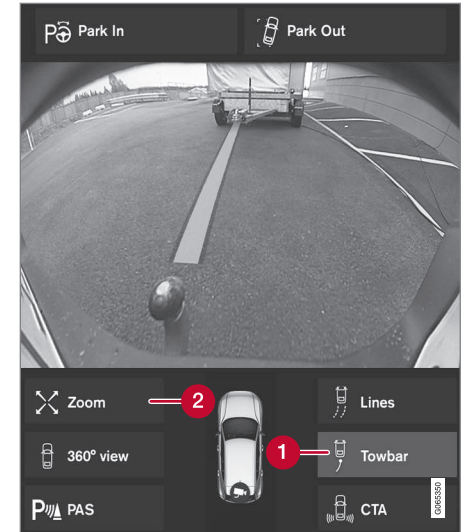
**Linea guida della traiettoria prevista del gancio di traino\***

Gancio di traino e linea guida della traiettoria prevista

- 1 Traino** - attivare la linea guida della traiettoria prevista del gancio di traino.
- 2 Zoom** - ingrandire/ridurre.

La telecamera può essere vantaggiosamente usata in occasione della connessione di un rimorchio mediante la visualizzazione di una



◀◀ linea guida per la "traiettoria" prevista del gancio di traino verso il rimorchio.

1. Premere **Traino** (1).

- > È visualizzata la linea guida per la "traiettoria" prevista del gancio di traino; simultaneamente sono disattivate le linee guida dell'auto.

Le linee guida per automobile e gancio di traino non possono essere visualizzate contemporaneamente.

2. Premere **Zoom** (2) in caso di esigenza di una manovra esatta.

- > La videata della telecamera è ingrandita.

### Relative informazioni

- Telecamera di assistenza al parcheggio\* (p. 403)
- Posizione e campo di rilevamento delle telecamere di assistenza al parcheggio\* (p. 404)
- Limiti del gruppo telecamera e radar (p. 431)
- Gancio di traino\* (p. 510)

### Campo del sensore per l'assistenza al parcheggio

Se l'automobile è dotata di assistenza al parcheggio (PAS<sup>126</sup>), nella visione a 360° della telecamera di assistenza al parcheggio (PAC<sup>127</sup>) la distanza è visualizzata per mezzo di campi colorati per ogni sensore che rileva un ostacolo.

### Campo di rilevamento sul lato posteriore e sul lato anteriore



Lo schermo può visualizzare campi di rilevamento colorati sul simbolo dell'automobile.

<sup>126</sup>Park Assist System  
<sup>127</sup>Park Assist Camera

Il colore dei campi per i sensori di retromarcia e marcia avanti varia avvicinandosi all'ostacolo (GIALLO-ARANCIONE-ROSSO).

Colore del campo di retromarcia	Distanza in metri (piedi)
Giallo	0,6-1,5 (2,0-4,9)
Arancione	0,3-0,6 (1,0-2,0)
Rosso	0-0,3 (0-1,0)

Colore del campo di marcia avanti	Distanza in metri (piedi)
Giallo	0,6-0,8 (2,0-2,6)
Arancione	0,3-0,6 (1,0-2,0)
Rosso	0-0,3 (0-1,0)

Se i campi del sensore sono ROSSI, il segnale acustico intermittente diventa continuo.

### Campi di rilevamento sui lati

I segnali di avvertimento dipendono dal percorso previsto dell'automobile. In caso di sterzata, l'avvertimento può essere fornito anche per gli ostacoli che si trovano in diagonale davanti o dietro l'automobile, oltre che per quelli che si trovano in linea retta davanti o dietro l'automobile.

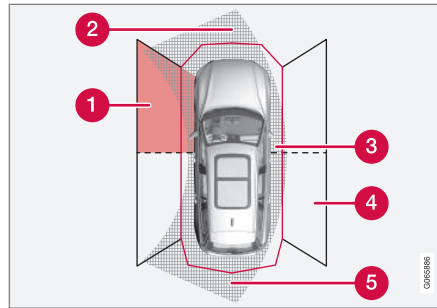

Settori dei sensori di parcheggio in cui possono essere rilevati gli ostacoli.

- 1 Campo del sensore anteriore sinistro
- 2 Settore di rilevamento ostacoli sul percorso previsto dell'automobile in avanti - a seconda dei movimenti del volante
- 3 Settore con campo ROSSO e segnale acustico a intermittenza rapida
- 4 Campo del sensore posteriore destro
- 5 Settore di rilevamento ostacoli sul percorso previsto dell'automobile in retromarcia - a seconda dei movimenti del volante.

Il colore dei campi laterali varia avvicinandosi all'ostacolo (GIALLO-ROSSO).

Colore dei campi laterali	Distanza in metri (piedi)
Giallo	0,25-0,9 (0,8-3,0)
Rosso	0-0,25 (0-0,8)

Se i campi del sensore sono ROSSI, il segnale acustico intermittente diventa a intermittenza rapida.

### Relative informazioni

- Assistenza al parcheggio\* (p. 397)
- Telecamera di assistenza al parcheggio\* (p. 403)
- Posizione e campo di rilevamento delle telecamere di assistenza al parcheggio\* (p. 404)
- Limiti del gruppo telecamera e radar (p. 431)

## Attivazione della telecamera di assistenza al parcheggio

La telecamera di assistenza al parcheggio (PAC<sup>128</sup>) si attiva automaticamente all'innesto della retromarcia oppure manualmente con i pulsanti funzione del display centrale.

### Immagine della telecamera durante la retromarcia

Quando si seleziona la retromarcia, lo schermo visualizza una visione a 360° se l'ultima immagine della telecamera utilizzata era un'immagine laterale oppure visualizza l'immagine dell'area dietro l'automobile.

### Immagine della telecamera in caso di attivazione manuale



Attivare la telecamera di parcheggio con questo pulsante nella videata funzioni sul display centrale.

Lo schermo visualizza quindi in primo luogo l'ultima immagine della telecamera utilizzata. Tuttavia, a ogni accensione del motore, l'ultima immagine laterale visualizzata è sostituita da una visione a 360° e l'ultima immagine ingrandita dell'area dietro l'automobile è sostituita dall'immagine attuale dell'area dietro l'automobile.

- Indicazione VERDE sul pulsante - funzione attivata.
- Indicazione GRIGIA sul pulsante - funzione disattivata.

### Disattivazione automatica della telecamera

L'immagine anteriore si disattiva a 25 km/h (16 mph) per non distrarre il conducente e si riattiva automaticamente se la velocità scende a 22 km/h (14 mph) entro 1 minuto, a condizione che non sia stata superiore a 50 km/h (31 mph).

Le altre immagini della telecamera si disattivano a 15 km/h (9 mph) e non si riattivano.

### Relative informazioni

- Telecamera di assistenza al parcheggio\* (p. 403)
- Limiti dell'assistenza al parcheggio (p. 400)
- Limiti del gruppo telecamera e radar (p. 431)



<sup>128</sup>Park Assist Camera



## Simboli e messaggi per la telecamera di assistenza al parcheggio

Simboli e messaggi per la telecamera di assistenza al parcheggio (PAC<sup>129</sup>) possono

essere visualizzati sul display del conducente e/o sul display centrale. Di seguito riportiamo alcuni esempi.

Simbolo	Messaggio	Funzione
		I sensori di assistenza al parcheggio posteriori sono <b>disattivati</b> , quindi non segnalano eventuali ostacoli/oggetti con avvertimenti acustici e zone sul display.
		La telecamera è fuori uso.
	<b>Assist. parch.</b> <b>Sensori bloccati, richiesta di pulizia</b>	Uno o più sensori del sistema sono bloccati - controllare e adottare i necessari provvedimenti al più presto.
	<b>Assist. parch.</b> <b>Non disponibile, richiesta di assistenza</b>	Il sistema non funziona secondo progettazione. Rivolgersi a un riparatore <sup>A</sup> .

<sup>A</sup> Si raccomanda un riparatore autorizzato Volvo.

<sup>129</sup>Park Assist Camera

- ◀◀ Un messaggio può essere cancellato premendo brevemente il pulsante  al centro dei comandi destri al volante.

Se un messaggio non scompare, rivolgersi a un riparatore<sup>A</sup>.

### **Relative informazioni**

- Telecamera di assistenza al parcheggio\*  
(p. 403)
- Limiti del gruppo telecamera e radar  
(p. 431)

## Assistenza al parcheggio attiva\*

L'assistenza al parcheggio attiva (PAP<sup>130</sup>) può assistere il conducente durante la manovra di parcheggio. Inoltre, può assisterlo sterzando durante l'uscita da un parcheggio in parallelo.

La funzione controlla in primo luogo se lo spazio è sufficiente, quindi assiste il conducente sterzando l'automobile finché non è parcheggiata correttamente.

Il display centrale visualizza con simboli, grafica e testo le manovre da effettuare e quando intervenire.

### ATTENZIONE

- La funzione è un supporto al conducente complementare che semplifica la guida rendendola più sicura, ma non è in grado di gestire tutte le situazioni o le condizioni di traffico, della strada e meteorologiche.
- Si raccomanda al conducente di leggere tutte le sezioni del manuale del proprietario relative a questa funzione, in quanto è necessario comprenderne i limiti prima di utilizzarla.
- Le funzioni di supporto al conducente non possono sostituire l'attenzione e la prudenza del conducente, che è sempre tenuto a guidare in sicurezza, a una velocità adeguata e a una distanza opportuna dagli altri veicoli nonché nel rispetto delle leggi e del codice della strada vigenti.

### Relative informazioni

- Sistema di supporto al conducente (p. 298)
- Tipi di parcheggio con l'assistenza al parcheggio attiva\* (p. 414)
- Utilizzo dell'assistenza al parcheggio attiva\* (p. 415)

- Uscita da un parcheggio in parallelo con l'assistenza al parcheggio attiva\* (p. 418)
- Limiti dell'assistenza al parcheggio attiva\* (p. 419)
- Messaggi relativi all'assistenza al parcheggio attiva\* (p. 421)

<sup>130</sup>Park Assist Pilot

## Tipi di parcheggio con l'assistenza al parcheggio attiva\*

L'assistenza al parcheggio attiva (PAP<sup>131</sup>) può essere utilizzata durante i parcheggi in parallelo oppure in perpendicolare.

### Parcheggio Incolonnato

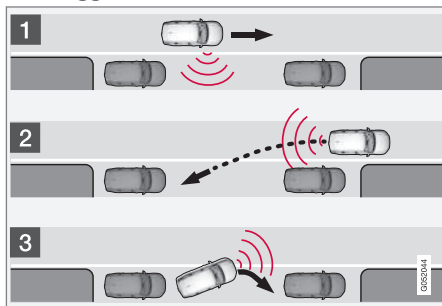

Principio per il parcheggio incolonnato.

La funzione provvede a parcheggiare l'automobile effettuando le seguenti fasi:

1. Lo spazio di parcheggio è ricercato e sottoposto a misurazione di controllo.
2. Sterzata e ingresso dell'automobile nello spazio in retromarcia.
3. Posizionamento dell'automobile nello spazio mediante marcia avanti e retromarcia.

Con la funzione **Uscita parcheggio**, un'automobile parcheggiata in parallelo può anche

essere assistita per uscire dallo spazio di parcheggio.

### Parcheggio perpendicolare

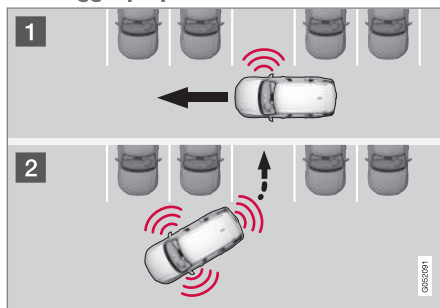

Principio del parcheggio perpendicolare

La funzione provvede a parcheggiare l'automobile effettuando le seguenti fasi:

1. Lo spazio di parcheggio è ricercato e sottoposto a misurazione di controllo.
2. Sterzata e ingresso dell'automobile nello spazio in retromarcia, quindi posizionamento mediante marcia avanti e retromarcia.

### **i** NOTA

La funzione **Uscita parcheggio** per uscire da uno spazio di parcheggio può essere usata solamente nel caso di un'automobile parcheggiata in parallelo. Non è disponibile nel caso di un'automobile parcheggiata in perpendicolare.

### Relative informazioni

- Assistenza al parcheggio attiva\* (p. 413)
- Uscita da un parcheggio in parallelo con l'assistenza al parcheggio attiva\* (p. 418)

<sup>131</sup> Park Assist Pilot

## Utilizzo dell'assistenza al parcheggio attiva\*

L'assistenza al parcheggio attiva (PAP<sup>132</sup>) assiste il conducente a parcheggiare mediante una sequenza a tre fasi. La funzione può essere utile anche quando il conducente esce da un posto di parcheggio.

La funzione misura lo spazio e sterza l'automobile - spetta al conducente:

- monitorare attentamente l'area attorno all'automobile
- seguire le istruzioni sul display centrale
- selezionare la marcia (indietro/avanti) - un segnale acustico indica al conducente quando deve cambiare marcia
- regolare la velocità e mantenerla a un livello di sicurezza
- frenare e fermarsi.

Simboli, grafica e/o testo sul display centrale mostrano quando è il momento di effettuare le varie manovre.

La funzione può essere selezionata se sono soddisfatti i seguenti criteri dopo l'accensione del motore:

- Nessun rimorchio è collegato all'automobile
- La velocità è inferiore a 30 km/h (20 mph).

### **i** NOTA

La distanza fra automobile e spazi di parcheggio deve essere di 0,5-1,5 m (1.6-5.0 ft) affinché la funzione cerchi uno spazio di parcheggio.

## Parcheggio con l'assistenza al parcheggio attiva

La funzione provvede a parcheggiare l'automobile effettuando le seguenti fasi:

1. Lo spazio di parcheggio è ricercato e sottoposto a misurazione di controllo.
2. Sterzata e ingresso dell'automobile nello spazio in retromarcia.
3. L'automobile viene posizionata in modo preciso - il sistema può chiedere al conducente di cambiare marcia e frenare.

## Ricerca e misurazione di controllo degli spazi di parcheggio



La funzione può essere attivata nella videata funzioni sul display centrale.

È accessibile anche dalle immagini della telecamera.

- Indicazione VERDE sul pulsante - funzione attivata.
- Indicazione GRIGIA sul pulsante - funzione disattivata.

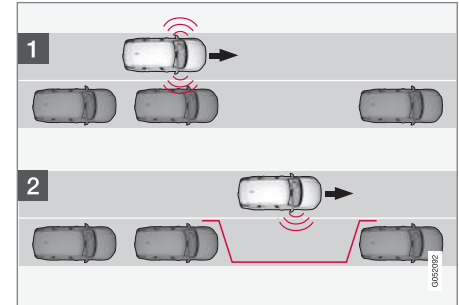

Principio per la ricerca di un parcheggio in parallelo.

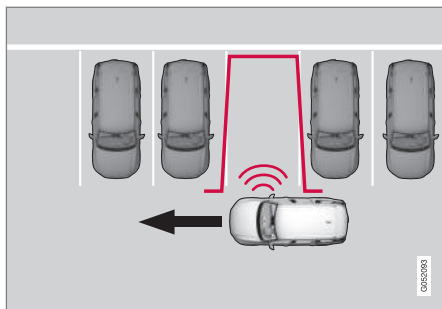

Principio per la ricerca di un parcheggio in perpendicolare.

Procedere a una velocità max di 30 km/h (20 mph) prima di un parcheggio in parallelo oppure 20 km/h (12 mph) prima di un parcheggio in perpendicolare.

1. Premere il pulsante **Ingresso parcheggio** nella videata funzioni o nella videata telecamera.
  - > La funzione ricerca uno spazio di parcheggio e controlla se è sufficiente.
2. Tenersi pronti a fermarsi non appena la grafica e il messaggio sul display centrale indicano che è stato trovato uno spazio di parcheggio adatto.
  - > È visualizzata una finestra a comparsa.

3. Selezionare **Parcheggio parallelo** o **Parcheggio perpendicol.** ed innestare la retromarcia.

**i** **NOTA**

La funzione cerca uno spazio disponibile per il parcheggio, fornisce istruzioni e guida l'automobile all'interno di questo spazio sul lato passeggero. Se si desidera, è possibile parcheggiare l'automobile anche sul lato conducente:

- Azionare l'indicatore di direzione verso il lato conducente e il sistema cercherà invece uno spazio di parcheggio su questo lato dell'automobile.

**Entrata nello spazio di parcheggio in retromarcia**

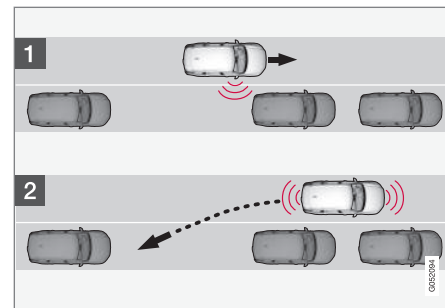

Principio per l'ingresso in retromarcia in un parcheggio in parallelo.

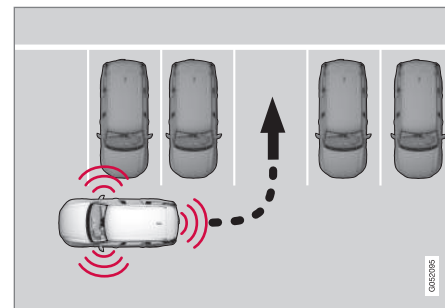

Principio per l'ingresso in retromarcia in un parcheggio in perpendicolare.

1. Controllare che non vi siano ostacoli dietro l'automobile e inserire la retromarcia.
2. Procedere lentamente e con cautela in retromarcia, senza sterzare il volante e senza superare 7 km/h (4 mph).
3. Tenersi pronti a fermarsi non appena la grafica e il messaggio sul display centrale indicano di farlo.

### **i** NOTA

- Tenere le mani distanti dal volante quando è attivata la funzione.
- Accertarsi che il volante sia libero di ruotare, senza incontrare alcun ostacolo.
- Per i massimi risultati possibili, attendere che il volante sia sterzato a fondo, quindi procedere lentamente in retromarcia/marcia avanti.

### Posizionamento dell'automobile nello spazio di parcheggio

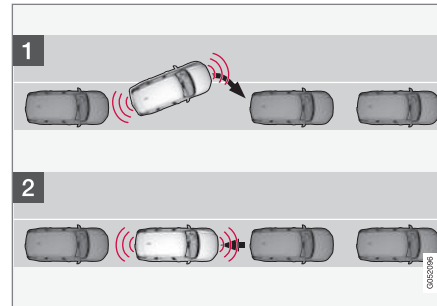

Principio per il posizionamento durante un parcheggio in parallelo.

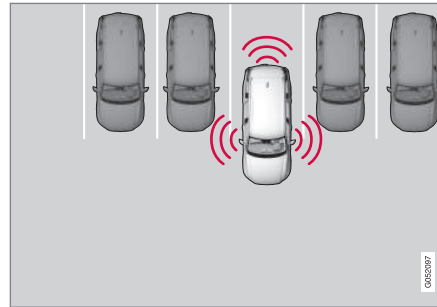

Principio per il posizionamento durante un parcheggio in perpendicolare.

1. Portare la leva selettoria nella posizione indicata dal sistema, attendere che il volante sia sterzato automaticamente, quindi procedere lentamente in marcia avanti.
2. Tenersi pronti a fermarsi non appena la grafica e il messaggio sul display centrale indicano di farlo.
3. Innestare la retromarcia e indietreggiare lentamente.
4. Tenersi pronti a frenare non appena la grafica e il messaggio sul display centrale lo richiedono.

La funzione si disattiva automaticamente, quando grafica ed il relativo messaggio segnalano che l'automobile è parcheggiata. Può essere comunque richiesta una rettifica a posteriori operata dal conducente. Solo il conducente può stimare quando l'auto è correttamente parcheggiata.

### **i** IMPORTANTE

La distanza di avvertimento risulta più breve quando i sensori sono utilizzati dall'assistenza al parcheggio attiva (PAP<sup>133</sup>), rispetto all'assistenza al parcheggio standard.

#### « Relative informazioni

- Assistenza al parcheggio attiva\* (p. 413)
- Limiti dell'assistenza al parcheggio attiva\* (p. 419)

### Uscita da un parcheggio in parallelo con l'assistenza al parcheggio attiva\*

La funzione **Uscita parcheggio** può aiutare il conducente a uscire da uno spazio di parcheggio quando l'automobile è parcheggiata in parallelo.

#### **NOTA**

La funzione **Uscita parcheggio** per uscire da uno spazio di parcheggio può essere usata solamente nel caso di un'automobile parcheggiata in parallelo. Non è disponibile nel caso di un'automobile parcheggiata in perpendicolare.



La funzione **Uscita parcheggio** si attiva nella videata funzioni sul display centrale o nella videata telecamera.

- Indicazione VERDE sul pulsante - funzione attivata.
  - Indicazione GRIGIA sul pulsante - funzione disattivata.
1. Premere il pulsante **Uscita parcheggio** nella videata funzioni o nella videata telecamera.

2. Utilizzando gli indicatori di direzione, selezionare la direzione di uscita dallo spazio di parcheggio.
3. Tenersi pronti a fermarsi non appena la grafica e il messaggio sul display centrale indicano di farlo; attenersi alle stesse istruzioni valide per la procedura di parcheggio.

Notare che il volante potrebbe "rimbalzare" indietro al termine della funzione - il conducente dovrà in tal caso riportare indietro il volante in posizione di sterzata massima per uscire dallo spazio di parcheggio.

La funzione terminerà quando riterrà che il conducente possa uscire dallo spazio di parcheggio senza ulteriori manovre supplementari, anche se si potrebbe avere l'impressione che l'automobile si trovi ancora nello spazio di parcheggio.

#### Relative informazioni

- Assistenza al parcheggio attiva\* (p. 413)
- Limiti dell'assistenza al parcheggio attiva\* (p. 419)



## Limiti dell'assistenza al parcheggio attiva\*

La funzione di assistenza al parcheggio attiva (PAP<sup>134</sup>) non può rilevare tutto in qualsiasi situazione, quindi potrebbe offrire prestazioni limitate.

Il conducente deve tener conto dei seguenti esempi di limiti dell'assistenza al parcheggio attiva.

### ATTENZIONE

- I sensori di parcheggio presentano angoli morti/ciechi nei quali non rilevano ostacoli.
- Prestare particolare attenzione a persone e animali nelle vicinanze dell'automobile.
- Ricordare che la parte frontale dell'automobile può invadere la corsia opposta durante il parcheggio.

### IMPORTANTE

Il calcolo della manovra di parcheggio non tiene conto di oggetti ubicati più in alto dell'area di rilevamento dei sensori. L'automobile potrebbe quindi entrare nello spazio di parcheggio con troppo anticipo - si raccomanda pertanto di evitare di parcheggiare in spazi di questo tipo.

### Il parcheggio è interrotto

Una sequenza di parcheggio viene interrotta:

- se il conducente muove il volante
- se l'automobile procede a velocità eccessiva - oltre 7 km/h (4 mph)
- se il conducente preme **Annulla** sul display centrale
- in caso di intervento dei freni antibloccaggio (ABS) o del controllo della stabilità elettronico - ad esempio se una ruota perde aderenza su un fondo stradale scivoloso
- quando il servosterzo (in caso di sensibilità dello sterzo dipendente dalla velocità) funziona con potenza ridotta, ad esempio in caso di raffreddamento a seguito di surriscaldamento.

Un messaggio nel display centrale informa, se del caso, della causa alla base dell'interruzione della sequenza di parcheggio.

### IMPORTANTE

In alcune circostanze, la funzione non è in grado di trovare spazi di parcheggio, ad esempio in presenza di fonti audio esterne che emettono le stesse frequenze a ultrasuoni utilizzate dai sensori del sistema.

Queste fonti possono essere ad esempio avvisatore acustico, pneumatici bagnati sull'asfalto, freni pneumatici o rumore dei tubi di scarico di motociclette.

### NOTA

Sporcizia, ghiaccio e neve possono pregiudicare la funzionalità dei sensori e impedire la misurazione.

### Responsabilità del conducente

Il conducente deve ricordare che la funzione è un dispositivo di assistenza e non una funzione automatica infallibile. Di conseguenza, deve tenersi pronto a interrompere la manovra di parcheggio.

<sup>134</sup>Park Assist Pilot



- « È necessario considerare alcuni dettagli in occasione di un parcheggio, ad esempio:
- Il conducente deve sempre valutare se lo spazio proposto dalla funzione è adatto al parcheggio.
  - Non utilizzare la funzione se si montano catene da neve o una ruota di scorta.
  - Non utilizzare la funzione in caso di carichi sporgenti dall'automobile.
  - Forti piogge e neviccate possono comportare una misurazione non corretta del posto di parcheggio.
  - Durante la ricerca e la misurazione di controllo dello spazio di parcheggio, la funzione potrebbe non rilevare gli oggetti in fondo a tale spazio.
  - Gli spazi di parcheggio nelle strade strette non sono sempre disponibili in quanto potrebbero presentare uno spazio di manovra insufficiente.
  - Utilizzare pneumatici approvati<sup>135</sup> e gonfiati alla pressione corretta per non compromettere le prestazioni della funzione.
  - La funzione considera i veicoli parcheggiati nell'area - se la loro posizione non è corretta, pneumatici e cerchi della propria automobile potrebbero subire danni dovuti al contatto con il bordo della strada.

- I posti di parcheggio ad angolo retto possono essere mancati o stimati male quando un'auto parcheggiata sporge più delle altre auto in parcheggio.
- La funzione è progettata per il parcheggio su strade diritte, e non per il parcheggio in curva. Accertarsi quindi che l'automobile sia parallela agli spazi di parcheggio mentre la funzione li misura.

### Relative informazioni

- Assistenza al parcheggio attiva\* (p. 413)
- Sensibilità dello sterzo dipendente dalla velocità (p. 298)
- Limiti del gruppo telecamera e radar (p. 431)

<sup>135</sup>Per "pneumatici approvati" si intendono pneumatici dello stesso tipo e marca di quelli montati originariamente alla consegna dell'automobile dalla fabbrica.

## Messaggi relativi all'assistenza al parcheggio attiva\*

display del conducente e/o centrale. Di seguito riportiamo alcuni esempi.

I messaggi per l'assistenza al parcheggio attiva (PAP<sup>136</sup>) possono essere visualizzati sul

Messaggio	Funzione
Assist. parch. Sensori bloccati, richiesta di pulizia	Uno o più sensori del sistema sono bloccati - controllare e adottare i necessari provvedimenti al più presto.
Assist. parch. Non disponibile, richiesta di assistenza	Il sistema non funziona secondo progettazione. Rivolgersi a un riparatore <sup>A</sup> .

<sup>A</sup> Si raccomanda un riparatore autorizzato Volvo.

Un messaggio può essere cancellato premendo brevemente il pulsante  al centro dei comandi destri al volante.

Se un messaggio non scompare, rivolgersi a un riparatore<sup>A</sup>.

### Relative informazioni

- Assistenza al parcheggio attiva\* (p. 413)
- Limiti dell'assistenza al parcheggio attiva\* (p. 419)

<sup>136</sup>Park Assist Pilot

## Unità del radar

L'unità del radar è usata da diversi sistemi di supporto al conducente ed ha il compito di rilevare altri veicoli.



Posizione del gruppo radar

L'unità del radar è utilizzata dalle seguenti funzioni:

- Avviso distanza\*
- Regolatore elettronico della velocità adattivo\*
- Pilot Assist\*
- Mantenimento corsia attivo
- City Safety



La modifica dell'unità del radar potrebbe renderne illegale l'uso di essa.

## Relative informazioni

- Sistema di supporto al conducente (p. 298)
- Limiti del gruppo telecamera e radar (p. 431)
- Manutenzione raccomandata per il gruppo telecamera e radar (p. 434)
- Omologazione del gruppo radar (p. 423)

## Omologazione del gruppo radar

Qui si trova l'omologazione dei gruppi radar dell'automobile per il Cruise adattivo\* (ACC<sup>137</sup>), Pilot Assist\* e BLIS\*<sup>138</sup>.



Mercato	ACC & PA	BLIS	Simbolo	Omologazione
Botswana		✓		
Brasile	✓			<p>Este equipamento opera em caráter secundário, isto é, não tem direito à proteção contra interferência prejudicial, mesmo de estações do mesmo tipo, e não pode causar interferência a sistemas operando em caráter primário.</p> <p>Modelo: L2C0054TR 4122-14-8645 EAN: (01)07897843840855</p>
		✓		<p>Este equipamento não tem direito à proteção contra interferência prejudicial e não pode causar interferência em sistemas devidamente autorizados.</p> <p>03563-17-05364</p>

<sup>137</sup>Adaptive Cruise Control

<sup>138</sup>Blind Spot Information









Mercato	ACC & PA	BLIS	Simbolo	Omologazione
Europa	✓			<p>Hereby, Delphi Electronics and Safety declares that L2C0054TR / L2C0055TR are in compliance with the essential requirements and other relevant provisions of Directive 2014/53/EU (RED). The original declaration of conformity can be accessed at the following link <a href="http://www.delphi.com/automotive-homologation">www.delphi.com/automotive-homologation</a>.</p> <p>Frequency Band: 76GHz – 77GHz</p> <p>Maximum Output Power: 55dBm EIRP</p> <p>The Declaration of Conformity may be consulted at Delphi Electronics &amp; Safety / 2151 E. Lincoln Road / Kokomo, Indiana 46902 USA</p>
		✓		<p>Hereby, Hella KGaA Hueck &amp; Co. Declares that the radio equipment type RS4 is in compliance with Directive 2014/53/EU.</p> <p>The full text of the EU declaration of conformity is available at the following internet address: <a href="http://www.hella.com/vcc">www.hella.com/vcc</a>.</p> <p>Technical information: Frequency range: 24.05 ... 24.25 GHz Transmission power: 20 dBm (maximum) EIRP</p> <p>Manufacturer and Address: Manufacturer: Hella KGaA Hueck &amp; Co. Address: Rixbecker Straße 75, 59552 Lippstadt, Germany</p>
Emirati Arabi Uniti (UAE)	✓			<p>Registered No: ER37536/15</p> <p>Dealer No: DA37380/15</p>
		✓		<p>Registered No: ER53878/17</p> <p>Dealer No: DA44932/15</p>
Ghana		✓		NCA Approved: 1R3-1M-7E1-0B7

Mercato	ACC & PA	BLIS	Simbolo	Omologazione
Indonesia	✓			37295/POSTEL/2014 4927
		✓		Certificate number: 50459/SDPPI/2017 Country of origin Germany Certificate number: 53578/SDPPI/2017 Country of origin China PLG ID: 6051
Giamaica		✓		This product contains a Type Approved Module by Jamaica: SMA – “RS4”.
Giordania	✓			Type Approval No.: TRC/LPD/2014/255 Equipment Type: Low Power Device (LPD)
		✓		Type Approval No.: TRC/LPD/2017/63 Equipment Type: Low Power Device (LPD)
Malaysia		✓		CID F 15000578
Marocco	✓			AGREE PAR L'ANRT MAROC NUMÉRO D'AGRÉMENT: MR 9929 ANRT 2014 DATE D'AGRÉMENT: 26/12/2014







Mercato	ACC & PA	BLIS	Simbolo	Omologazione
Messico	✓			IFETEL: RLVDEL215-0299
		✓		Radar de corto alcance RS4 Hella KGaA Hueck & Co IFETEL: RLVHERS17-0286 La operación de este equipo esta sujeta a las siguientes dos condiciones: (1) es posible que este equipo o dispositivo no cause interferencia perjudicial y (2) este equipo o dispositivo debe aceptar cualquier interferencia, incluyendo la que pueda causar su operación no deseada.
Moldavia	✓	✓		
Nigeria		✓		Connection and use of this communications equipment is permitted by the Nigerian Communications Commission.
Oman		✓		





Mercato	ACC & PA	BLIS	Simbolo	Omologazione
Russia		✓		
Serbia	✓			I011 14
		✓		I011 17
Singapore	✓			DA 105753
		✓		DA 103238
Sudafrica	✓			TA-2014/1824
		✓		TA-2016/3407



Mercato	ACC & PA	BLIS	Simbolo	Omologazione
Corea del Sud	✓			Certification No. MSIP-CMI- DPH-L2C0054TR
		✓		R-CMM-HLA-RS4 이 기기는 업무용(A급) 전자파 적합기기로서 판매자 또는 사용자는 이 점을 주의하시기 바라며, 가정외의 지역에서 사용하는 것을 목적으로 합니다
Taiwan	✓			CCAB15LP0560T3
		✓		CCAB17LP0470T5 警語 經型式認證合格之低功率射頻電機,非經許可,公司、商號或使用者均不得擅自變更頻率、加大功率或變更原設計之特性及功能。低功率射頻電機之使用不得影響飛航安全及干擾合法通信;經發現有干擾現象時,應立即停用,並改善至無干擾時方得繼續使用。前項合法通信,指依電信法規定作業之無線電通信。低功率射頻電機須忍受合法通信或工業、科學及醫療用電波輻射性電機設備之干擾

Mercato	ACC & PA	BLIS	Simbolo	Omologazione
Ucraina	✓			<p>Delphi цім стверджує, що обладнання RACAM/SRR2 відповідає вимогам Про затвердження Технічного регламенту радіобладнання і телекомунікаційного кінцевого (термінального) обладнання (Постанова КМУ № 679 від 24 червня 2009 р.) Декларація відповідності знаходиться на сайті Delphi за адресою: Delphi.</p> <p>Частотний діапазон: 24,05 – 24,25 ГГц</p> <p>Потужність передачі: 20 дБм (макс.) EIRP</p>
		✓		<p>Цим HELLA GmbH &amp; Co. KGaA заявляє, що радіотехнічне обладнання типу RS4 відповідає Технічному регламенту радіотехнічного обладнання та Директиві 2014/53/ЄС. Повний текст декларації про відповідність доступний за адресою: <a href="http://www.hella.com/vcc">www.hella.com/vcc</a></p> <p>Частотний діапазон: 24,05 – 24,25 ГГц</p> <p>Потужність передачі: 20 дБм (макс.) EIRP</p>
Vietnam		✓		
Zambia		✓		

## ◀ Omologazione dell'apparecchiatura radio

Mercato	Simbolo	Omologazione
Europa		Con la presente, Volvo Cars dichiara che tutte le apparecchiature radio sono conformi ai requisiti essenziali e alle altre disposizioni rilevanti della Direttiva 2014/53/UE.
Giappone		R 204-750001 This device is granted pursuant to the Japanese Radio Law and the Japanese Telecommunications Business Law. This device should not be modified (otherwise the granted designation number will become invalid).

Per informazioni dettagliate sull'omologazione, vedere [support.volvocars.com](http://support.volvocars.com).

### Relative informazioni

- Unità del radar (p. 422)
- Regolatore elettronico della velocità adattivo\* (p. 339)
- Pilot Assist\* (p. 349)
- BLIS\* (p. 384)

## Unità telecamera

L'unità telecamera è usata da vari sistemi di supporto al conducente ed ha tra l'altro il compito di rilevare le linee di demarcazione laterale dalla strada o la segnaletica stradale.



Posizione del gruppo telecamera

L'unità telecamera è utilizzata dalle seguenti funzioni:

- Regolatore elettronico della velocità adattivo\*
- Pilot Assist\*
- Mantenimento corsia attivo\*
- Ausilio alla sterzata per rischio di collisione
- City Safety
- Driver Alert Control\*
- Indicazioni sui segnali stradali\*
- Abbaglianti automatici\*

- Assistenza al parcheggio\*

### Relative informazioni

- Sistema di supporto al conducente (p. 298)
- Limiti del gruppo telecamera e radar (p. 431)
- Manutenzione raccomandata per il gruppo telecamera e radar (p. 434)

## Limiti del gruppo telecamera e radar

Il gruppo telecamera e radar presenta alcuni limiti, che si estendono anche alle funzioni basate su tale gruppo. Il conducente deve tener conto dei seguenti esempi di limiti:



### « Limiti in comune dell'unità telecamera e radar

#### Unità bloccata



L'area evidenziata deve essere pulita regolarmente e tenuta libera da etichette, oggetti, pellicole antisolari ecc.

L'unità della telecamera è ubicata dietro la parte superiore del parabrezza insieme all'unità radar dell'automobile.

Non posare, incollare o montare alcun oggetto sul parabrezza davanti o intorno al gruppo telecamera e radar, né all'interno né all'esterno, perché potrebbe interferire con le funzioni basate su telecamera e radar. In caso contrario, le funzioni potrebbero presentare prestazioni ridotte, disattivarsi o fornire risposte errate.

#### Alte temperature

In caso di temperature estremamente alte nell'abitacolo, l'unità telecamera e radar può temporaneamente spegnersi per circa 15 minuti dopo l'avviamento del motore per proteggere l'elettronica in essa contenuta. Quando la temperatura si è sufficientemente abbassata, l'unità telecamere e radar si riavvierà automaticamente.

#### Parabrezza danneggiato

##### **i** NOTA

Il mancato intervento può ridurre le prestazioni dei sistemi di supporto al conducente che utilizzano il gruppo telecamera e radar. In caso contrario, le funzioni potrebbero presentare prestazioni ridotte, disattivarsi o fornire risposte errate.

Per non rischiare di compromettere le prestazioni delle funzioni di supporto al conducente che utilizzano il gruppo radar, attenersi anche a quanto segue:

- Se il parabrezza presenta crepe, graffi o scheggiature di circa 0,5 x 3,0 mm (0.02 x 0.12 in.) o più grandi davanti a una delle due "finestre" del gruppo teleca-

mera e radar, rivolgersi a un riparatore<sup>139</sup> per la sostituzione del parabrezza.

- Volvo raccomanda di **non** riparare crepe, graffi o scheggiature nell'area davanti al gruppo telecamera e radar. Si consiglia, invece, di sostituire il parabrezza.
- Prima di sostituire il parabrezza, rivolgersi a un riparatore<sup>139</sup> per accertarsi di ordinare e installare il parabrezza corretto.
- In sede di sostituzione, montare un tergicristallo dello stesso tipo o approvato da Volvo.
- In caso di sostituzione del parabrezza, il gruppo telecamera e radar deve essere ritarato da un riparatore<sup>139</sup> per garantire la funzionalità di tutti i sistemi dell'automobile basati sul gruppo telecamera e radar.

#### Ulteriori limiti per il radar

##### Velocità del veicolo

La capacità del gruppo radar di rilevare un veicolo antistante si riduce drasticamente se la velocità del veicolo antistante è molto diversa da quella dell'automobile.

<sup>139</sup>Si raccomanda un riparatore autorizzato Volvo.

### Campo visivo limitato

L'unità radar ha un campo visivo limitato. In alcune situazioni, il regolatore potrebbe rilevare i veicoli in ritardo oppure non rilevarli affatto.

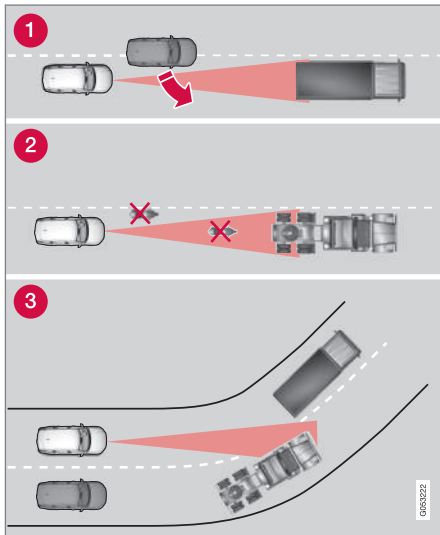

Campo visivo dell'unità radar

- 1 Talvolta, il gruppo radar potrebbe rilevare in ritardo i veicoli vicini, ad esempio un vei-

colo che si inserisce fra l'automobile e il veicolo antistante.

- 2 Il sensore potrebbe non rilevare i veicoli di piccole dimensioni, ad esempio motocicli, o altri veicoli che non procedono al centro della corsia.
- 3 In curva, il gruppo radar potrebbe rilevare un veicolo diverso dal target o perdere di vista un veicolo rilevato.

### Rimorchi bassi

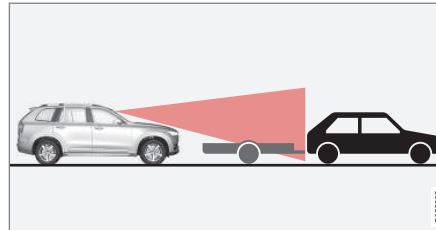

Rimorchio basso nell'ombra del radar

Anche i rimorchi bassi potrebbero essere difficili da rilevare o non rilevati affatto dall'unità radar; il conducente deve quindi prestare particolare attenzione quando procede dietro un rimorchio basso con regolatore elettronico della velocità adattivo\* o Pilot Assist\* attivato.

### Ulteriori limiti per la telecamera

#### Visibilità ridotta

Le telecamere hanno gli stessi limiti dell'occhio umano, cioè "vedono" peggio in caso di

forti nevicate o pioggia, nebbia fitta oppure folate di polvere o neve. In tali condizioni, le funzioni correlate alla telecamera possono ridursi notevolmente o disattivarsi temporaneamente.

Forte controluce, riflessi sulla strada, fondo stradale innevato, ghiacciato o sporco oppure strisce di delimitazione della corsia di marcia scolorite possono ridurre notevolmente la funzione che utilizza il sensore telecamera per rilevare la corsia di marcia, i pedoni, i ciclisti, animali di grosse dimensioni e gli altri veicoli.



## « Ulteriori limiti per la telecamera di assistenza al parcheggio\*

### Settori ciechi

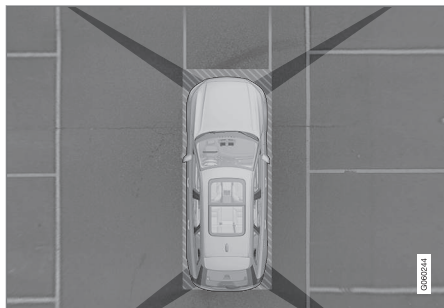

Vi sono settori "ciechi" fra i campi visivi delle telecamere.

Nella visione a 360°\* della telecamera di assistenza al parcheggio, gli ostacoli/oggetti possono "scompare" nei passaggi fra le singole telecamere.

### **⚠ ATTENZIONE**

Prestare attenzione in quanto, anche se può sembrare nascosta una porzione relativamente piccola dell'immagine, in realtà è possibile che sia nascosta un'area rilevante e che gli ostacoli non vengano rilevati in tempo.

### Condizioni di illuminazione

L'immagine della telecamera si regola automaticamente in base alle condizioni di illuminazione. La luminosità e la qualità dell'immagine possono quindi variare leggermente. In condizioni di scarsa illuminazione, l'immagine può avere una qualità inferiore.

### **i** NOTA

Un portabiciclette o altri accessori montati dietro l'automobile possono coprire il campo visivo della telecamera.

### Relative informazioni

- Unità telecamera (p. 431)
- Unità del radar (p. 422)
- Manutenzione raccomandata per il gruppo telecamera e radar (p. 434)
- Telecamera di assistenza al parcheggio\* (p. 403)
- Sito di supporto Volvo Cars (p. 23)

## Manutenzione raccomandata per il gruppo telecamera e radar

Per garantire il corretto funzionamento delle unità telecamera e radar, bisogna mantenerle sgombrare da sporco, ghiaccio e neve e pulirle regolarmente con acqua e shampoo per auto.

### **i** NOTA

Sporcizia, ghiaccio e neve sui sensori possono generare falsi segnali di avvertimento e il sistema potrebbe funzionare in modo limitato oppure non funzionare affatto.

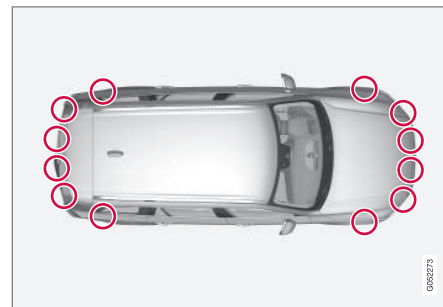

Posizione dei sensori di parcheggio



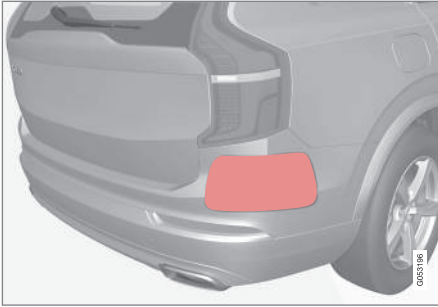

Posizione dei gruppi radar posteriori. Tenere pulita l'area evidenziata, sia sul lato sinistro che sul lato destro.

- Per un funzionamento ottimale è importante mantenere pulite le superfici davanti ai sensori.
- Non fissare nessun oggetto, nastro adesivo o etichette nell'area dei sensori.
- Pulire regolarmente le lenti delle telecamere con acqua tiepida e shampoo per auto, prestando attenzione a non grafiarle.

### **! IMPORTANTE**

La manutenzione dei componenti dei sistemi di supporto al conducente deve essere effettuata solo in officina. Si raccomanda di rivolgersi ad un riparatore autorizzato Volvo.

### Relative informazioni

- Unità telecamera (p. 431)
- Unità del radar (p. 422)
- Limiti del gruppo telecamera e radar (p. 431)
- Telecamera di assistenza al parcheggio\* (p. 403)

## Simboli e messaggi per l'unità telecamera e radar

Ecco degli esempi di alcuni dei messaggi e simboli relativi all'unità telecamera e radar che possono essere visualizzati sul display del conducente.

### Sensore bloccato



Se il display del conducente visualizza questo simbolo e il messaggio

**Sensore parabrezza Sensore bloccato, vedere Manuale del**

**proprietario**, l'unità telecamera e radar non è in grado di rilevare altri veicoli, ciclisti, pedoni e animali di grossa taglia davanti all'automobile e le funzioni basate su telecamera e radar potrebbero essere disturbate.

La seguente tabella riporta esempi di possibili cause della visualizzazione del messaggio e gli interventi consigliati:

Causa	Intervento
La superficie del parabrezza davanti all'unità telecamera e radar è sporca o coperta da ghiaccio o neve.	Pulire l'area del parabrezza davanti al gruppo telecamera e radar rimuovendo sporczia, ghiaccio e neve.
Nebbia fitta, forti precipitazioni o forti nevicate bloccano i segnali radar o il campo visivo della telecamera.	Nessun intervento. A volte l'unità non funziona in caso di forti precipitazioni.
Il turbinio di acqua e neve sul fondo stradale blocca i segnali radar o il campo visivo della telecamera.	Nessun intervento. In caso di strada molto bagnata o innevata, l'unità potrebbe non funzionare.
È penetrata sporczia fra l'interno del parabrezza e l'unità telecamera e radar.	Rivolgersi a un riparatore per la pulizia del parabrezza davanti alla copertura dell'unità. Si raccomanda un riparatore autorizzato Volvo.
Forte controlloce	Nessun intervento. Il gruppo telecamera si ripristina automaticamente quando le condizioni di illuminazione migliorano.

### Telecamera difettosa



Se un settore della telecamera è nero e presenta questo simbolo, la telecamera è fuori uso.

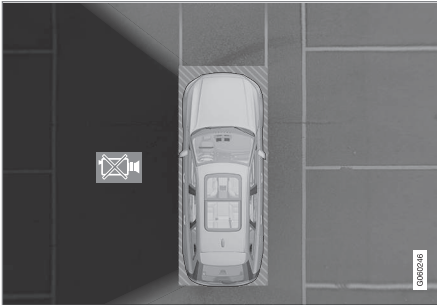

La telecamera sinistra dell'automobile è fuori uso.

Viene visualizzato un settore della telecamera nero anche nei seguenti casi, ma **senza** il simbolo della telecamera difettosa:

- portiera aperta
- portellone aperto
- specchio retrovisore esterno ripiegato.

### Telecamera di parcheggio posteriore

#### ⚠ ATTENZIONE

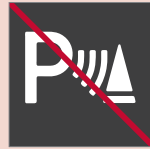

Durante la guida in retromarcia, prestare particolare attenzione se appare questo simbolo quando un rimorchio, un portabiciclette o simile è collegato all'impianto elettrico dell'automobile.

l'automobile.

Il simbolo indica che i sensori di assistenza al parcheggio posteriori sono **disattivati** e quindi non segnalano eventuali ostacoli.

#### Relative informazioni

- Unità telecamera (p. 431)
- Unità del radar (p. 422)
- Limiti del gruppo telecamera e radar (p. 431)
- Sito di supporto Volvo Cars (p. 23)



ALIMENTAZIONE ELETTRICA E RICARICA

## Generalità su Twin Engine

Twin Engine è guidata come un'automobile normale, ma alcune funzioni sono diverse rispetto ad un'auto con trazione esclusiva a benzina o gasolio. L'automobile è azionata dal motore elettrico prevalentemente a bassa velocità e da quello a benzina ad alta velocità o nella guida più dinamica.

Il display del conducente visualizza informazioni esclusive per Twin Engine - informazioni sulla ricarica, modalità di guida selezionata, autonomia residua della batteria e livello di carica della batteria ibrida.

Durante la guida è possibile impostare diverse modalità di guida, ad esempio propulsione elettrica esclusiva o, per una maggiore potenza, sia il propulsore a benzina che il propulsore elettrico. L'automobile calcola una combinazione di manovrabilità, esperienza di guida, impatto ambientale ed economia di carburante per la modalità di guida selezionata.

Per un funzionamento ottimale dell'automobile, la batteria ibrida con la relativa alimentazione elettrica e il motore a benzina con la relativa alimentazione devono presentare la temperatura di esercizio corretta. La capacità della batteria può ridursi drasticamente se la batteria è troppo fredda o calda. Il preconditionamento prepara l'alimentazione e l'abitacolo alla partenza, riducendo l'usura e il consumo energetico durante la guida. L'autonomia della batteria ibrida aumenta.

La batteria ibrida che aziona il motore elettrico si ricarica tramite il cavo di ricarica ma può ricaricarsi anche frenando dolcemente e utilizzando il freno motore con il cambio in posizione **B**. La batteria ibrida può essere ricaricata anche con il motore dell'automobile.

## Informazioni importanti

### Automobile senza corrente

Tenere conto del fatto che, se l'automobile non riceve corrente, non sono operative funzioni importanti quali freni, servosterzo ecc.

### **ATTENZIONE**

Un'automobile priva di corrente e con i motori elettrico ed a benzina spenti non può essere frenata.

### Traino non consentito

Non è consentito trainare una Twin Engine in quanto il motore elettrico potrebbe danneggiarsi.

## Rumore esterno del motore

### **ATTENZIONE**

Ricordare che, in modalità di alimentazione elettrica, il motore non emette alcun rumore e bambini, pedoni, ciclisti e animali potrebbero avere difficoltà a percepire l'avvicinamento dell'automobile. Questa avvertenza è particolarmente importante quando l'automobile procede a bassa velocità, ad esempio in un parcheggio.

## Alta tensione

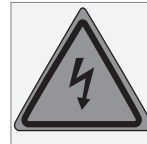

### **ATTENZIONE**

Numerosi componenti dell'automobile sono alimentati da un'alta tensione che può essere pericolosa in caso di interventi errati. Tali componenti e tutti i cavi arancioni possono essere movimentati esclusivamente da personale autorizzato.

Toccare i componenti solo quando indicato esplicitamente nel manuale del proprietario.

## Relative informazioni

- Ricarica della batteria ibrida (p. 441)
- Misuratore della batteria ibrida (p. 87)
- Modalità di guida (p. 485)
- Attivazione e disattivazione del preconditionamento (p. 233)
- Batteria ibrida (p. 654)
- Fattori che influenzano l'autonomia a propulsione elettrica (p. 496)
- Cambio automatico (p. 477)
- Traino (p. 518)

## Ricarica della batteria ibrida

Oltre al serbatoio del carburante convenzionale, l'automobile è dotata di una batteria ricaricabile: una cosiddetta batteria ibrida di tipo agli ioni di litio.

La batteria ibrida si ricarica mediante un cavo di ricarica riposto in un vano portaoggetti nel bagagliaio.

### **i** NOTA

Volvo raccomanda un cavo di carica ai sensi delle norme IEC 62196 e IEC 61851, con supporto per il monitoraggio della temperatura.

Il tempo richiesto per la ricarica della batteria ibrida dipende dalla corrente di ricarica utilizzata.

### **i** NOTA

La capacità della batteria ibrida si riduce leggermente con l'invecchiamento e l'uso e ciò può comportare un aumento del ricorso al motore a benzina e quindi ad un aumento del consumo di carburante.

## **⚠** ATTENZIONE

La sostituzione della batteria ibrida deve essere effettuata presso un riparatore. Si raccomanda un riparatore autorizzato Volvo.

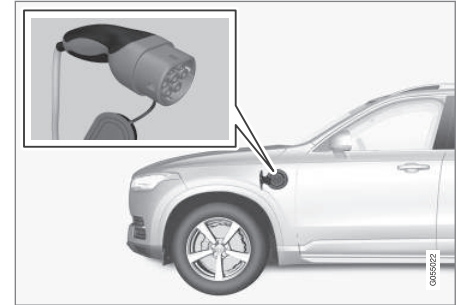

Terminale del cavo di ricarica e presa di ricarica.

Lo stato di ricarica è indicato in tre modi:

- Indicatori sull'unità di controllo del cavo di ricarica.
- Spia nella presa di ricarica dell'automobile.
- Figura e messaggio sul display del conducente.

La batteria di avviamento si ricarica durante la ricarica della batteria ibrida. La ricarica si interrompe quando la batteria ibrida è completamente carica.

- ◀ Se la temperatura della batteria ibrida è inferiore a -10°C (14°F) o superiore a 40°C (104°F), alcune funzioni dell'automobile potrebbero modificarsi o disattivarsi in quanto la capacità della batteria ibrida diminuisce al di fuori di questo intervallo.

La propulsione elettrica non è possibile se la temperatura della batteria è troppo bassa o alta. Se in tali condizioni è selezionata la modalità di guida PURE si avvia il motore a scoppio.

### Ricarica con unità di controllo fissa come da modalità 3<sup>1</sup>

In alcuni mercati, l'unità di controllo è installata in posizione fissa in una stazione di ricarica collegata alla rete elettrica. In tal caso, il cavo di ricarica è sprovvisto di unità di controllo. Utilizzare pertanto il cavo di ricarica della stazione di ricarica, attenendosi alle relative istruzioni.

### Ricarica con motore a benzina



L'automobile genera corrente per la batteria che si ricarica, ad esempio, con una leggera pressione del pedale del freno oppure utilizzando il freno motore in discesa.

L'automobile può generare corrente anche per la batteria ibrida che si ricarica.

- Frenando dolcemente con il pedale del freno si ricarica la batteria ibrida. L'energia cinetica dell'automobile, trasformata in energia elettrica, viene quindi utilizzata per ricaricare la batteria ibrida.
- Nella posizione del cambio **B**, quando si rilascia il pedale dell'acceleratore si inserisce il freno motore elettrico e la batteria ibrida si ricarica.

- La batteria ibrida può essere ricaricata anche con il motore a scoppio dell'automobile.

### Relative informazioni

- Cavo di ricarica (p. 443)
- Corrente di ricarica (p. 443)
- Apertura e chiusura dello sportello della presa di ricarica (p. 447)
- Avvio della ricarica della batteria ibrida (p. 447)
- Concludere la carica della batteria ibrida (p. 456)
- Stato di ricarica nell'unità di controllo del cavo di ricarica (p. 451)
- Stato di ricarica nella presa di ricarica dell'automobile (p. 450)
- Stato di ricarica sul display del conducente dell'automobile (p. 454)
- Simboli e messaggi relativi a Twin Engine sul display del conducente (p. 458)
- Cambio automatico (p. 477)
- Modifica della modalità di guida (p. 489)
- Rimessaggio a lungo termine dei veicoli con batteria ibrida (p. 460)

<sup>1</sup> Norma europea - EN 61851-1.



## Corrente di ricarica

La corrente di ricarica si utilizza per la ricarica della batteria ibrida e il preconditionamento dell'automobile. La ricarica avviene utilizzando un cavo di ricarica collegato fra la presa di ricarica dell'automobile e una presa da 230 V<sup>2</sup> (corrente alternata).

Quando si attiva il cavo di ricarica, il display del conducente visualizza un messaggio e si accende una spia nella presa di ricarica dell'automobile. La corrente di ricarica è utilizzata principalmente per ricaricare la batteria, ma anche per il preconditionamento dell'automobile. Quando si ricarica la batteria ibrida dell'automobile, si ricarica anche la batteria di avviamento.

### ! IMPORTANTE

Non scollegare mai il cavo di ricarica dalla presa da 230 V (corrente alternata) durante la ricarica - sussiste il rischio di danneggiare la presa da 230 V. Interrompere sempre la ricarica, quindi scollegare il cavo di ricarica, prima dalla presa di ricarica dell'automobile, quindi dalla presa da 230 V.

### i NOTA

- Nei climi molto freddi o caldi, parte della corrente di ricarica è utilizzata per riscaldare/raffreddare la batteria ibrida e l'abitacolo, quindi il tempo di ricarica aumenta.
- Il tempo di carica viene prolungato se è stato selezionato il preconditionamento. Il tempo impiegato dipende principalmente dalla temperatura esterna.

## Fusibile

In genere, a un circuito protetto da un fusibile sono collegate diverse utenze da 230 V, quindi allo stesso fusibile possono essere collegate altre utenze (lampade, aspirapolvere, trapano ecc.).

## Relative informazioni

- Cavo di ricarica (p. 443)
- Stato di ricarica sul display del conducente dell'automobile (p. 454)
- Stato di ricarica nella presa di ricarica dell'automobile (p. 450)
- Attivazione e disattivazione del preconditionamento (p. 233)
- Concludere la carica della batteria ibrida (p. 456)

## Cavo di ricarica

Per caricare la batteria ibrida dell'auto è usato il cavo di carica con la relativa unità di controllo.

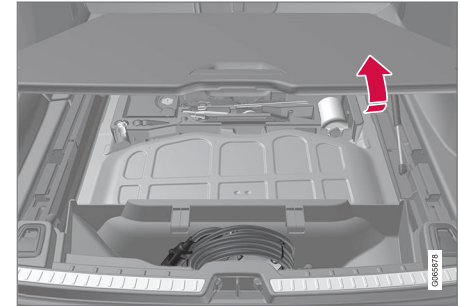

Il cavo di ricarica si trova nel vano portaoggetti sotto il pavimento del bagagliaio.

### ! ATTENZIONE

Utilizzare esclusivamente il cavo di ricarica in dotazione all'automobile o un cavo sostitutivo raccomandato da Volvo.

### Specifiche, cavo di ricarica

Temperatura ambiente	da -32 °C a 50 °C (da -25 °F a 122 °F)
----------------------	---

<sup>2</sup> La tensione erogata dalla presa può variare a seconda del mercato.



**⚠ ATTENZIONE**

- Il cavo di ricarica presenta un salvavita integrato. La ricarica deve essere effettuata esclusivamente da prese omologate collegate a terra.
- Non lasciare bambini incustoditi nelle vicinanze del cavo di ricarica quando è collegato.
- Il cavo di ricarica conduce alta tensione. Il contatto con l'alta tensione può causare lesioni personali gravi o mortali.
- Non utilizzare il cavo di ricarica se presenta parti danneggiate. Un cavo di carica danneggiato o non funzionante può essere riparato solo da un'officina - si consiglia un riparatore autorizzato Volvo.
- Posizionare il cavo di ricarica in modo da non correre il rischio che sia schiacciato da altre auto, calpestato o il rischio di inciamparci, con conseguenti danni o lesioni personali.
- Scollegare il modulo di ricarica dalla presa a muro prima di pulirlo.
- Non collegare mai il cavo di ricarica a una prolunga o presa multipla.

- Non utilizzare uno o più adattatori fra cavo di ricarica e presa elettrica.

Vedere anche le istruzioni del produttore per l'utilizzo del cavo di ricarica e dei relativi componenti.

**⚠ IMPORTANTE**

Prese multiple, adattatori, prolunghe, protezioni contro la sovratensione o unità simili non possono essere utilizzate insieme al cavo di ricarica, in quanto possono comportare rischio di incendio, folgorazione ecc.

L'adattatore fra la presa da 230 V (corrente alternata) e il cavo di ricarica può essere utilizzato solamente se omologato ai sensi delle norme IEC 61851 e IEC 62196.

**⚠ IMPORTANTE**

Non scollegare mai il cavo di ricarica dalla presa da 230 V (corrente alternata) durante la ricarica - sussiste il rischio di danneggiare la presa da 230 V. Interrompere sempre la ricarica, quindi scollegare il cavo di ricarica, prima dalla presa di ricarica dell'automobile, quindi dalla presa da 230 V.

**⚠ IMPORTANTE**

Pulire il cavo di ricarica con un panno pulito imbevuto d'acqua o di una soluzione detergente delicata. Non utilizzare sostanze chimiche o solventi.

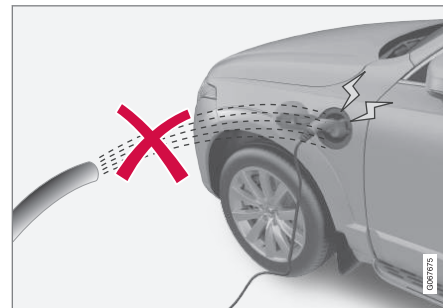

**⚠ ATTENZIONE**

Il cavo di ricarica e i relativi componenti non devono essere esposti a getti d'acqua o immersi in acqua.

**⚠ IMPORTANTE**

Non esporre l'unità di controllo e la relativa spina alla luce solare diretta. In caso contrario, la protezione dal surriscaldamento nella spina potrebbe ridurre o interrompere la ricarica della batteria ibrida.

### Relative informazioni

- Salvavita nel cavo di ricarica (p. 445)
- Monitoraggio della temperatura del cavo di ricarica (p. 446)
- Ricarica della batteria ibrida (p. 441)

### Salvavita nel cavo di ricarica

Il salvavita integrato nell'unità di controllo del cavo di ricarica protegge l'automobile e l'utente da scosse elettriche in caso di guasto al sistema.

#### **ATTENZIONE**

La batteria ibrida deve essere ricaricata esclusivamente con prese omologate da 230 V (corrente alternata) con messa a terra. Se la capacità della presa o del circuito del fusibile non è nota, farla controllare da un elettricista autorizzato. Effettuare la ricarica con una capacità superiore a quella di un circuito di protezione può causare incendi o danneggiare il circuito del fusibile.

#### **ATTENZIONE**

- La protezione da sovracorrenti del cavo di ricarica aiuta a proteggere il sistema di ricarica dell'auto, ma non può garantire che un sovraccarico possa mai verificarsi.
- Non usare mai una presa elettrica visibilmente usurata o danneggiata. Potrebbe causare incendi o gravi danni.
- Non collegare mai il cavo di ricarica ad un cavo di prolunga.
- La manutenzione o la sostituzione della batteria ibrida devono essere effettuate solo da tecnici di assistenza Volvo addestrati e qualificati.
- Non utilizzare un cavo di ricarica diverso da quello raccomandato.
- Non utilizzare un timer esterno fra cavo di ricarica e presa elettrica.

#### **IMPORTANTE**

Il salvavita non protegge impianto elettrico/presa da 230 V (corrente alternata).

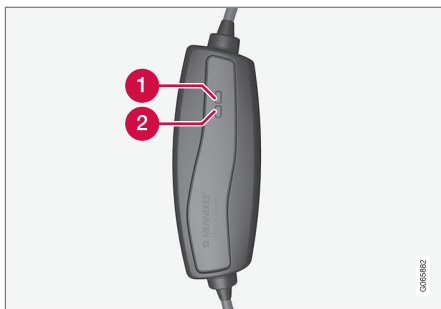

LED<sup>3</sup> dell'unità di controllo.

1 LED 1

2 LED 2

Se interviene il salvavita integrato nell'unità di controllo, il LED 2 lampeggia in rosso mentre il LED 1 rimane spento. Controllare la presa da 230 V (corrente alternata).

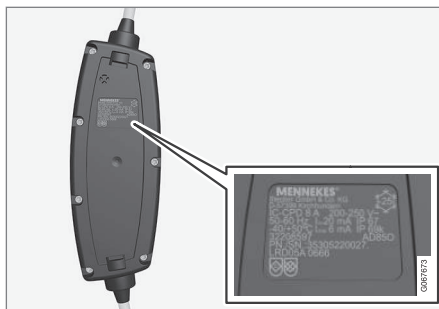

### IMPORTANTE

- Verificare la capacità della presa elettrica.
- In caso di superamento del carico totale, si devono scollegare le altre attrezzature elettroniche collegate al circuito protetto dallo stesso fusibile.
- Non collegare il cavo di ricarica se la presa è danneggiata.

### Relative informazioni

- Cavo di ricarica (p. 443)
- Stato di ricarica nell'unità di controllo del cavo di ricarica (p. 451)

## Monitoraggio della temperatura del cavo di ricarica

Per garantire la massima sicurezza a ogni ricarica della batteria ibrida dell'automobile, l'unità di controllo del cavo di ricarica e la presa integrano dispositivi di monitoraggio della temperatura.

Il monitoraggio della temperatura avviene sia nell'unità di controllo che nella presa.



### NOTA

Volvo raccomanda un cavo di carica ai sensi delle norme IEC 62196 e IEC 61851, con supporto per il monitoraggio della temperatura.

### Monitoraggio nell'unità di controllo

Per proteggere l'elettronica, la ricarica si interrompe se la temperatura dell'unità di controllo diventa troppo alta. Questo potrebbe accadere ad esempio in caso di elevata temperatura esterna e/o forte luce solare diretta sull'unità di controllo.

<sup>3</sup> LED (Light Emitting Diode)

**Monitoraggio nella presa**

Se la temperatura della fonte di alimentazione a cui è collegato il cavo di ricarica diventa troppo alta, viene ridotta la corrente di ricarica. La ricarica si interrompe completamente al superamento di un limite critico.

**! IMPORTANTE**

Se il monitoraggio della temperatura ha ridotto più volte automaticamente la corrente di ricarica interrompendo la ricarica, è necessario individuare la causa del surriscaldamento ed eliminarla.

**Relative informazioni**

- Cavo di ricarica (p. 443)

**Apertura e chiusura dello sportello della presa di ricarica**

Lo sportello della presa di ricarica della batteria ibrida si apre manualmente.



- ➔ Premere la parte posteriore dello sportello e rilasciare.
- ➔ Aprire lo sportello.

La chiusura dello sportello si effettua nell'ordine inverso.

**Relative informazioni**

- Avvio della ricarica della batteria ibrida (p. 447)
- Concludere la carica della batteria ibrida (p. 456)
- Ricarica della batteria ibrida (p. 441)

**Avvio della ricarica della batteria ibrida**

La batteria ibrida dell'automobile si ricarica collegando il cavo di ricarica all'automobile e a una presa da 230 V<sup>4</sup> (corrente alternata).

Utilizzare esclusivamente il cavo di ricarica in dotazione all'automobile o un cavo sostitutivo raccomandato da Volvo.

**! IMPORTANTE**

Non collegare mai il cavo di ricarica se sussiste il rischio di temporali o fulmini.

**i NOTA**

Volvo raccomanda un cavo di carica ai sensi delle norme IEC 62196 e IEC 61851, con supporto per il monitoraggio della temperatura.

<sup>4</sup> La tensione erogata dalla presa può variare a seconda del mercato.



## ⚠ ATTENZIONE

- La batteria ibrida deve essere ricaricata esclusivamente con la corrente massima consentita o altra corrente inferiore prevista dalle raccomandazioni locali e nazionali per la ricarica di batterie ibride con l'utilizzo di prese (corrente alternata)/spine da 230 V.
- La batteria ibrida deve essere ricaricata esclusivamente tramite prese omologate da 230 V<sup>5</sup> con messa a terra oppure da una stazione di ricarica utilizzando il cavo di ricarica fornito separatamente da Volvo (modalità 3).
- Il salvavita integrato nell'unità di controllo protegge l'automobile, ma sussiste il rischio di sovraccarico della rete a 230 V.
- Evitare le prese di rete visibilmente usurate o danneggiate poiché in caso di utilizzo delle stesse vi è rischio d'incendio e/o lesioni personali.
- Non utilizzare mai prolunghie.
- Non utilizzare mai un adattatore.

## ⚠ ATTENZIONE

- Il cavo di ricarica presenta un salvavita integrato. La ricarica deve essere effettuata esclusivamente da prese omologate collegate a terra.
- Non lasciare bambini incustoditi nelle vicinanze del cavo di ricarica quando è collegato.
- Il cavo di ricarica conduce alta tensione. Il contatto con l'alta tensione può causare lesioni personali gravi o mortali.
- Non utilizzare il cavo di ricarica se presenta parti danneggiate. Un cavo di carica danneggiato o non funzionante può essere riparato solo da un'officina - si consiglia un riparatore autorizzato Volvo.
- Posizionare il cavo di ricarica in modo da non correre il rischio che sia schiacciato da altre auto, calpestato o il rischio di inciamparci, con conseguenti danni o lesioni personali.
- Scollegare il modulo di ricarica dalla presa a muro prima di pulirlo.
- Non collegare mai il cavo di ricarica a una prolunga o presa multipla.

- Non utilizzare uno o più adattatori fra cavo di ricarica e presa elettrica.

Vedere anche le istruzioni del produttore per l'utilizzo del cavo di ricarica e dei relativi componenti.

## ⚠ IMPORTANTE

Controllare che la capacità di corrente della presa da 230 V (corrente alternata) sia sufficiente per la ricarica di veicoli elettrici. In caso di dubbi, far controllare la presa da un tecnico.

Spegnere sempre l'automobile prima di iniziare la ricarica.

Estrarre il cavo di ricarica dal vano portaoggetti sotto il pavimento del bagagliaio.

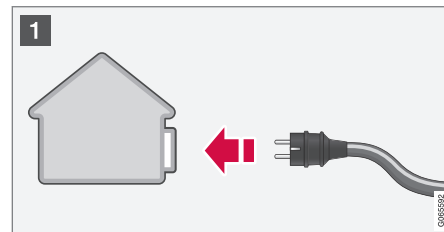

- 1 Collegare il cavo di ricarica a una presa da 230 V. Non utilizzare mai prolunghie.

<sup>5</sup> O prese equivalenti con tensione diversa adattata allo specifico mercato.

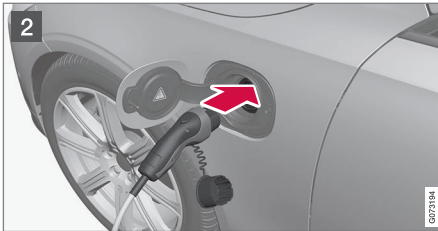

- 2 Aprire lo sportello di ricarica. Rimuovere il coperchio protettivo dell'impugnatura di ricarica e inserire a fondo l'impugnatura nella presa dell'automobile.



- 3 Fissare il coperchio protettivo dell'impugnatura di ricarica come mostrato in figura.

**! IMPORTANTE**

Per evitare danni alla vernice, ad esempio in caso di vento forte, installare il coperchio protettivo dell'impugnatura di ricarica in modo che non urti l'automobile.

3. L'impugnatura del cavo di ricarica si blocca/scatta in posizione e, entro 5 secondi, la ricarica si avvia. Quando la ricarica si avvia, il LED nella presa di ricarica lampeggia con luce verde. Il display del conducente indica il tempo di ricarica rimanente calcolato o se la ricarica non funziona correttamente.

La ricarica della batteria potrebbe interrompersi brevemente se si sblocca l'automobile:

- e si apre la portiera - la ricarica si riavvia entro pochi minuti.
- senza che la portiera è aperta - l'automobile si riblocca automaticamente. La carica si riavvia dopo 1 minuto.

**! IMPORTANTE**

Non scollegare mai il cavo di ricarica dalla presa da 230 V (corrente alternata) durante la ricarica - sussiste il rischio di danneggiare la presa da 230 V. Interrompere sempre la ricarica, quindi scollegare il cavo di ricarica, prima dalla presa di ricarica dell'automobile, quindi dalla presa da 230 V.

Durante la ricarica, la condensa prodotta dal climatizzatore potrebbe gocciolare sotto l'automobile. Questo fenomeno del tutto normale



◀◀ è dovuto al raffreddamento della batteria ibrida.

### Relative informazioni

- Ricarica della batteria ibrida (p. 441)
- Apertura e chiusura dello sportello della presa di ricarica (p. 447)
- Stato di ricarica nella presa di ricarica dell'automobile (p. 450)
- Stato di ricarica sul display del conducente dell'automobile (p. 454)
- Stato di ricarica nell'unità di controllo del cavo di ricarica (p. 451)
- Concludere la carica della batteria ibrida (p. 456)

### Stato di ricarica nella presa di ricarica dell'automobile

La presa di ricarica indica lo stato di ricarica per mezzo di un LED.

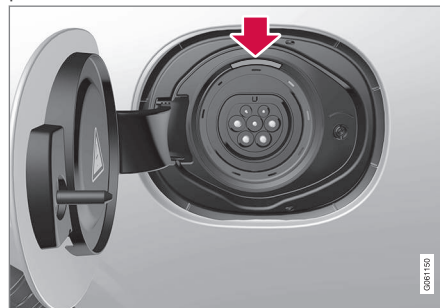

Posizione della spia a LED nella presa di carica dell'auto.

La spia a LED indica lo stato attuale durante la ricarica. Se il LED non si accende, controllare che il cavo sia collegato correttamente alla presa a muro e alla presa nell'automobile. La spia bianca, rossa o gialla si attiva quando si accende l'illuminazione abitacolo (allo spegnimento dell'illuminazione, rimane accesa per qualche istante).

Luce del LED	Funzione
Bianco	Luce guida.
Giallo	Modo di attesa <sup>A</sup> - attende l'avvio della ricarica.
Verde lampeggiante	Ricarica in corso <sup>B</sup> .
Verde	Ricarica completata <sup>C</sup> .
Rosso	Si è verificata un'anomalia.

<sup>A</sup> Ad esempio, se è stata aperta una portiera o il terminale del cavo di ricarica non è fissato.

<sup>B</sup> Più lento è il lampeggio, maggiore è il livello di carica.

<sup>C</sup> Si spegne dopo qualche istante.

### Relative informazioni

- Ricarica della batteria ibrida (p. 441)
- Stato di ricarica sul display del conducente dell'automobile (p. 454)
- Stato di ricarica nell'unità di controllo del cavo di ricarica (p. 451)
- Concludere la carica della batteria ibrida (p. 456)



## Stato di ricarica nell'unità di controllo del cavo di ricarica

I vari indicatori sull'unità di controllo del cavo di ricarica visualizzano lo stato durante la ricarica e al suo completamento.

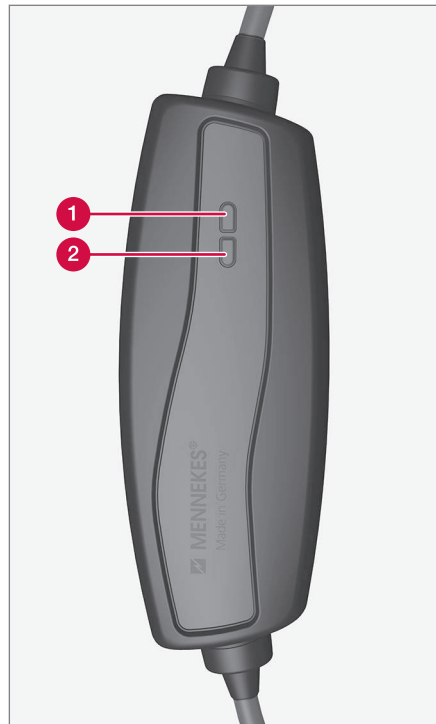

- 1 LED 1
- 2 LED 2

LED<sup>6</sup> dell'unità di controllo.

<sup>6</sup> LED (Light Emitting Diode)



LED 1	LED 2	Stato	Funzione	Intervento raccomandato
Lampeggiante in blu, giallo e rosso	Lampeggiante in blu, giallo e rosso	Inizializzazione	Autotest	Attendere il completamento dell'autotest.
Acceso in blu	Spento	Stand-by	Il cavo di ricarica non è collegato all'automobile.	Collegare il cavo di ricarica alla presa di ricarica dell'automobile.
Lampeggiante in blu	Spento	Stand-by	Ricarica possibile ma non attivata dall'elettronica dell'automobile.	Attendere l'avvio della ricarica.
Lampeggiante in blu	Lampeggiante in blu	Ricarica in corso.	<ul style="list-style-type: none"> <li>• L'elettronica dell'automobile ha avviato la ricarica.</li> <li>• Ricarica in corso.</li> </ul>	Attendere che la batteria sia completamente carica.
Spento	Lampeggiante in giallo	Ricarica in corso.	Il monitoraggio della temperatura ha rilevato un aumento di temperatura. La ricarica prosegue con un livello di corrente ridotto.	Riavviare la ricarica. Se il problema persiste, rivolgersi a un tecnico qualificato.
Spento	Acceso in giallo	Ricarica non consentita.	Si è attivato il monitoraggio della temperatura per la presa da 230 V.	Riavviare la ricarica. Se il problema persiste, rivolgersi a un tecnico qualificato.
Spento	Lampeggiante in rosso	Ricarica non consentita.	Salvavita del cavo di ricarica intervenuto.	<ol style="list-style-type: none"> <li>1. Scollegare il cavo di ricarica dalla presa da 230 V.</li> <li>2. Il salvavita si resetta dopo 10 secondi e l'unità si riavvia.</li> <li>3. Collegare il cavo di ricarica alla presa da 230 V.</li> <li>4. Se il problema persiste, rivolgersi a un tecnico qualificato.</li> </ol>

LED 1	LED 2	Stato	Funzione	Intervento raccomandato
Lampeggiante in rosso	Acceso in rosso	Ricarica non consentita.	Cavo di ricarica collegato a una presa da 230 V senza messa a terra.	Collegare il cavo di ricarica a una presa da 230 V con messa a terra. Se il problema persiste, rivolgersi a un tecnico qualificato
Lampeggiante in rosso	Lampeggiante in rosso	Ricarica non consentita.	Guasto interno. Il cavo di ricarica è danneggiato e deve essere riparato.	Rivolgersi a un tecnico qualificato.



### Relative informazioni

- Ricarica della batteria ibrida (p. 441)
- Stato di ricarica nella presa di ricarica dell'automobile (p. 450)
- Stato di ricarica sul display del conducente dell'automobile (p. 454)
- Concludere la carica della batteria ibrida (p. 456)

## Stato di ricarica sul display del conducente dell'automobile

Il display del conducente visualizza lo stato di carica per mezzo di immagini e messaggi. Le

informazioni sono visualizzate fintantoché il display del conducente è attivo.

Immagine	Messaggio	Funzione
	<p><b>Ricarica completa a:</b> [Tempo] appare insieme ad un'animazione con luce pulsante blu attraverso il cavo di carica.</p>	<p>La ricarica è in corso e viene visualizzato l'orario indicativo in cui si calcola che la batteria sarà completamente carica.</p>
	<p>Viene visualizzato il messaggio <b>Ricarica completa</b>. È visualizzata un'immagine di automobile con un indicatore a LED presso la presa di carica che si accende a luce verde.</p>	<p>La batteria è completamente carica.</p>
	<p>È visualizzato il testo <b>Errore di ricarica</b>. L'indicatore a LED presso la presa di carica si accende a luce rossa.</p>	<p>Si è verificato un errore. Controllare che il cavo di ricarica sia collegato alla presa di ricarica dell'automobile e alla presa da 230 V<sup>A</sup> (corrente alternata).</p>

<sup>A</sup> La tensione erogata dalla presa può variare a seconda del mercato.

**i** **NOTA**

Se non viene utilizzato per un certo tempo, il display del conducente si spegne. Attivare il display nuovamente in uno dei seguenti modi:

- premendo il pedale freno,
- aprendo uno delle portiere oppure
- portando il quadro dell'automobile in posizione I, ovvero girando l'interruttore **START** in senso orario e rilasciandolo.

**Relative informazioni**

- Ricarica della batteria ibrida (p. 441)
- Simboli e messaggi relativi a Twin Engine sul display del conducente (p. 458)
- Stato di ricarica nella presa di ricarica dell'automobile (p. 450)
- Stato di ricarica nell'unità di controllo del cavo di ricarica (p. 451)
- Concludere la carica della batteria ibrida (p. 456)

## Concludere la carica della batteria ibrida

Per concludere la ricarica, sbloccare l'automobile e scollegare il cavo di ricarica prima dalla presa di ricarica dell'automobile, quindi dalla presa da 230 V<sup>7</sup> (corrente alternata).

### ! IMPORTANTE

Prima di scollegare il cavo di ricarica dalla presa di ricarica dell'automobile, sbloccare l'automobile con il pulsante di sbloccaggio della chiave telecomando. L'operazione deve essere eseguita anche se le portiere dell'automobile sono già sbloccate. Se non si sblocca l'automobile con il pulsante di sbloccaggio, il cavo di ricarica o il sistema potrebbero danneggiarsi.

### i NOTA

Sbloccare sempre l'automobile interrompendo la ricarica della batteria prima di scollegarla dalla presa da 230 V (corrente alternata). Per evitare danni all'impianto e l'interruzione involontaria della ricarica, è necessario scollegare il cavo di ricarica dalla presa di ricarica dell'automobile prima di scollegarlo dalla presa da 230 V.

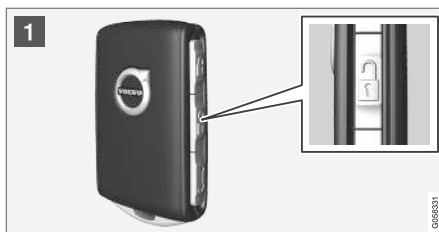

- 1 Sbloccare l'automobile con la chiave telecomando - la ricarica viene conclusa e il terminale bloccato del cavo di ricarica si sgancia/sblocca.

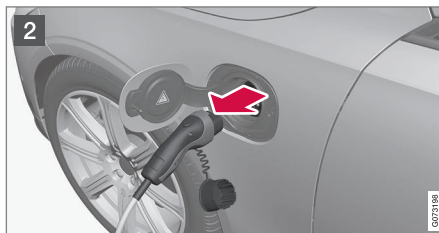

- 2 Scollegare il cavo dalla presa di ricarica dell'automobile e chiudere lo sportello.

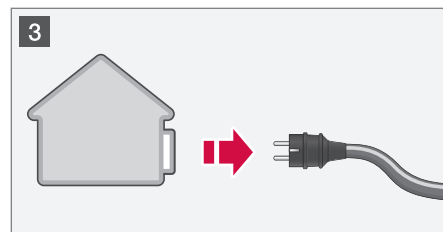

- 3 Scollegare il cavo dalla presa da 230 V.  
Riporre il cavo di ricarica nel vano portaoggetti sotto il pavimento del bagagliaio.

### Blocco automatico del cavo di ricarica

Se non viene staccato dalla presa di ricarica, il cavo di ricarica si blocca automaticamente subito dopo lo sbloccaggio per ottimizzare la ricarica e l'autonomia nonché consentire il precondizionamento prima del viaggio. È possibile staccare di nuovo il cavo di ricarica se si sblocca l'automobile con la chiave telecomando. Per le automobili dotate di Passive Entry\* è possibile bloccare e sbloccare di nuovo con la maniglia.

### Relative informazioni

- Apertura e chiusura dello sportello della presa di ricarica (p. 447)
- Cavo di ricarica (p. 443)







<sup>7</sup> La tensione erogata dalla presa può variare a seconda del mercato.

- Ricarica della batteria ibrida (p. 441)
- Avvio della ricarica della batteria ibrida (p. 447)



## Simboli e messaggi relativi a Twin Engine sul display del conducente

Il display del conducente può visualizzare una serie di simboli e messaggi relativi a Twin

Engine. Possono essere visualizzati anche insieme ai simboli di controllo e allarme generici e scompaiono quando il problema è risolto.

Simbolo	Messaggio	Funzione
	Batteria 12 V Batteria scarica. Recarsi urgentemente in officinal.	Guasto alla batteria ibrida. Rivolgersi al più presto a un riparatore <sup>A</sup> per un controllo della batteria.
	Batteria 12 V Guasto ricarica Fermarsi in sicurezza	Guasto alla batteria ibrida. Arrestare l'auto il prima possibile e contattare un riparatore <sup>A</sup> per il controllo della batteria.
	Batteria 12 V Guasto fusibile Richiedere assistenza	Guasto alla batteria ibrida. Rivolgersi al più presto a un riparatore <sup>A</sup> per un controllo della funzione.
	Batteria AT Surriscaldamento Fermarsi in sicurezza	Sembra che la temperatura della batteria ibrida aumenti in modo anomalo. Fermare l'automobile e spegnere il motore. Attendere almeno 5 minuti prima di continuare la marcia. Prima di continuare la marcia, rivolgersi a un riparatore <sup>A</sup> oppure controllare dall'esterno che tutto sembri normale.
	Prestazioni ridotte Velocità max veicolo limitata	La batteria ibrida non è sufficientemente carica per consentire velocità elevate. Ricaricare la batteria al più presto.
	Sistema propulsivo Comp. irregolare a bassa velocità, uso veicolo OK	L'impianto ibrido non funziona correttamente. Rivolgersi al più presto a un riparatore <sup>A</sup> per un controllo della funzione.



Simbolo	Messaggio	Funzione
	<b>Guasto sistema ibrido</b> <b>Servizio richiesto</b>	L'impianto ibrido è fuori uso. Rivolgersi al più presto a un riparatore <sup>A</sup> per un controllo della funzione.
	<b>Cavo di carica</b> <b>Rimuovere prima dell'avviamento</b>	È visualizzato quando il conducente tenta di avviare l'automobile con il cavo di ricarica collegato. Scollegare il cavo di ricarica e chiudere lo sportello di ricarica.

<sup>A</sup> Si raccomanda un riparatore autorizzato Volvo.

### Relative informazioni

- Avvio della ricarica della batteria ibrida (p. 447)
- Concludere la carica della batteria ibrida (p. 456)
- Ricarica della batteria ibrida (p. 441)
- Simboli di allarme sul display del conducente (p. 97)
- Simboli di controllo sul display del conducente (p. 95)
- Misuratore della batteria ibrida (p. 87)
- Misuratore della batteria ibrida (p. 88)

## Rimessaggio a lungo termine dei veicoli con batteria ibrida

Per ridurre al minimo l'usura della batteria ibrida in caso di rimessaggio prolungato dell'automobile (oltre un mese) si raccomanda di mantenere un livello di carica di circa il 25% come indicato sul display del conducente.

Procedere nel seguente modo:



1. Se il livello di carica è alto, guidare l'automobile finché non rimane circa il 25%. Se il livello di carica è basso, ricaricare la batteria finché non si raggiunge circa il 25%.

2. Se il rimessaggio è durato più di 6 mesi o il livello di carica della batteria ibrida è notevolmente inferiore al 25%, ricaricare la batteria fino a circa il 25% per compensare lo scaricamento naturale connesso al rimessaggio prolungato. Controllare frequentemente il livello di carica sul display del conducente.

### **i** NOTA

In caso di rimessaggio prolungato, parcheggiare l'automobile in un luogo più fresco possibile per ridurre al minimo l'invecchiamento della batteria. In estate, si consiglia di lasciare l'automobile in interni o all'esterno in un'area ombreggiata, a seconda del luogo in cui la temperatura è inferiore.

### Relative informazioni

- Avvio della ricarica della batteria ibrida (p. 447)
- Misuratore della batteria ibrida (p. 88)
- Ricarica della batteria ibrida (p. 441)

AVVIAMENTO E GUIDA

## Avviamento del motore

L'auto è avviata mediante una manopola di avviamento nella consolle del tunnel in presenza della chiave telecomando in abitacolo.



Interruttore di avviamento nel tunnel.

### **ATTENZIONE**

Prima dell'avviamento:

- Allacciare la cintura di sicurezza.
- Impostare il sedile, il volante e gli specchi.
- Verificare che sia possibile premere il pedale del freno completamente.

La chiave telecomando non serve fisicamente all'accensione, perché l'automobile supporta

l'avviamento senza chiave (Avviamento passivo).

Per avviare l'automobile:

### **IMPORTANTE**

L'automobile non si accende se il cavo di ricarica è ancora collegato. Prima di accendere l'automobile, scollegare sempre il cavo di ricarica dalla relativa presa.

1. La chiave telecomando deve essere a bordo. Nelle automobili dotate di Avviamento passivo, la chiave deve trovarsi nella parte anteriore dell'abitacolo. Se l'automobile è dotata del sistema opzionale di bloccaggio/sbloccaggio senza chiave\*, la chiave telecomando può trovarsi in un punto qualsiasi dell'abitacolo.
2. Tenere premuto a fondo il pedale del freno<sup>1</sup>. Nelle automobili con cambio automatico, accertarsi che sia selezionata la posizione del cambio **P** o **N**. Nelle automobili con cambio manuale, accertarsi che sia inserita la folle o il pedale della frizione sia premuto.
3. Girare l'interruttore di avviamento in senso orario e rilasciarlo. Il comando torna automaticamente in posizione di partenza.

All'accensione del motore, il motorino di avviamento rimane in funzione finché il motore non si accende oppure non interviene la protezione dal surriscaldamento.

All'avviamento in condizioni normali si utilizza in primo luogo il motore elettrico, mentre quello a benzina rimane spento. Di conseguenza, girando l'interruttore di avviamento in senso orario, il motore elettrico si avvia e l'automobile è pronta per la marcia. L'avviamento dell'automobile è confermato dallo spegnimento delle spie sul display del conducente e dall'accensione del tema predefinito.

Tuttavia in alcune situazioni si avvia il motore a benzina ad esempio a temperature troppo basse o se occorre ricaricare la batteria ibrida.

### **Messaggi di errore**

Se il display del conducente all'accensione visualizza il messaggio **Chiave veic. non rilev.**, posizionare la chiave telecomando in prossimità del lettore di riserva, quindi effettuare un nuovo tentativo di accensione.

<sup>1</sup> Se l'automobile è in movimento, è sufficiente girare l'interruttore di avviamento in senso orario per accendere il motore.

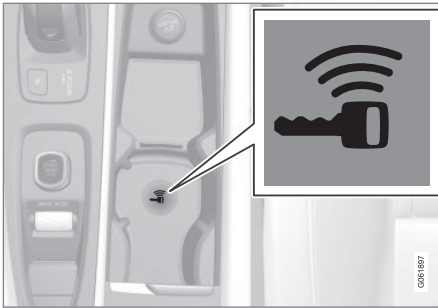

Posizione del lettore di riserva nella consolle del tunnel.

### **i** NOTA

Quando si colloca la chiave telecomando in prossimità del lettore di riserva, verificare che al suo interno non vi siano altre chiavi, oggetti metallici o apparecchi elettronici (cellulari, tablet, PC portatili, caricabatterie ecc.). La presenza di più chiavi in prossimità del lettore di riserva può causare interferenze.

Se al momento dell'avviamento appare il messaggio **Avviamento veicolo Controllo sistema, attendere prego** nel display del conducente, attendere che il messaggio sparisca e poi effettuare un nuovo tentativo di avviamento.

### **!** IMPORTANTE

Se il motore non si accende dopo 3 tentativi, attendere 3 minuti prima di riprovare. La capacità di avviamento aumenta se la batteria di avviamento ha il tempo di recuperare.

### **i** NOTA

Se la batteria ibrida è scarica, l'automobile non si accende.

### **!** ATTENZIONE

Non togliere **mai** il telecomando dall'auto durante la guida.

### **!** ATTENZIONE

Estrarre sempre la chiave telecomando quando si lascia l'automobile e verificare che il quadro dell'automobile sia in posizione **O**, in particolare in presenza di bambini all'interno.

### **i** NOTA

Per alcuni tipi di motore, il regime minimo all'avviamento a freddo può essere decisamente superiore al normale. Questo avviene al fine di portare rapidamente l'impianto di depurazione dei gas di scarico alla normale temperatura di esercizio per ridurre le emissioni e l'impatto sull'ambiente.

### Relative informazioni

- Spegnimento dell'automobile (p. 464)
- Posizioni del quadro (p. 464)
- Regolazione del volante (p. 205)
- Ausilio all'avviamento con un'altra batteria (p. 507)
- Selezione della posizione del quadro (p. 466)

## Spegnimento dell'automobile

L'automobile si spegne con l'interruttore di avviamento nel tunnel.



Interruttore di avviamento nel tunnel.

Per spegnere l'automobile:

- Girare l'interruttore di avviamento in senso orario e rilasciarlo. L'automobile si spegne. Il comando torna automaticamente in posizione di partenza.

Se la leva selettoria di un'automobile con cambio automatico non è in posizione **P** o se l'automobile è in movimento:

- Girare in senso orario e mantenere l'interruttore in posizione finché l'automobile non si spegne.

## Relative informazioni

- Avviamento del motore (p. 462)
- Posizioni del quadro (p. 464)

- Regolazione del volante (p. 205)
- Ausilio all'avviamento con un'altra batteria (p. 507)
- Selezione della posizione del quadro (p. 466)

## Posizioni del quadro

Il quadro dell'automobile può essere portato su diversi livelli/posizioni, accedendo così a diverse funzioni.

Per consentire l'utilizzo di un numero limitato di funzioni a motore spento è possibile portare il quadro dell'automobile su tre livelli – **O**, **I** e **II**. Nel manuale del proprietario, questi livelli sono definiti "posizioni del quadro".

La seguente tabella mostra le funzioni disponibili in ogni posizione del quadro/livello:

Livello	Funzioni
0	<ul style="list-style-type: none"> <li>• Si accendono il contachilometri, l'orologio e l'indicatore di temperatura<sup>A</sup>.</li> <li>• È possibile regolare i sedili elettrocomandati*.</li> <li>• Si possono utilizzare gli alzacristalli.</li> <li>• Il display centrale si accende e può essere utilizzato<sup>A</sup>.</li> <li>• È possibile utilizzare l'impianto Infotainment<sup>A</sup>.</li> </ul> <p>In questa posizione, le funzioni sono temporizzate e si disattivano automaticamente dopo un certo tempo.</p>

Livello	Funzioni
I	<ul style="list-style-type: none"> <li>• È possibile utilizzare tettuccio panoramico, alzacristalli, presa elettrica da 12 V nell'abitacolo, Bluetooth, navigatore, telefono, ventola dell'abitacolo e tergicristalli.</li> <li>• È possibile regolare i sedili elettrocomandati.</li> <li>• Si può utilizzare la presa elettrica da 12 V* nel bagagliaio.</li> </ul> <p><b>Con il quadro in questa posizione, il consumo di corrente impegna la batteria.</b></p>
II	<ul style="list-style-type: none"> <li>• Si accendono i fari.</li> <li>• Le spie di avvertimento/controllo si accendono per 5 secondi.</li> <li>• Si attivano diversi altri impianti. Tuttavia, il riscaldamento elettrico di cuscini e lunotto può essere attivato solo dopo l'avviamento dell'automobile.</li> </ul> <p><b>Questa posizione del quadro è sconsigliata in quanto impegna notevolmente la batteria!</b></p>

<sup>A</sup> Si attiva anche quando si apre la portiera.

### Relative informazioni

- Avviamento del motore (p. 462)
- Regolazione del volante (p. 205)
- Ausilio all'avviamento con un'altra batteria (p. 507)
- Selezione della posizione del quadro (p. 466)

## Selezione della posizione del quadro

Il quadro dell'automobile può essere portato su diversi livelli/posizioni, accedendo così a diverse funzioni.

### Selezione della posizione del quadro



Interruttore di avviamento nel tunnel.

- **Posizione del quadro 0** - Sbloccare l'automobile e conservare la chiave telecomando a bordo.

#### **i** NOTA

Per portare la chiave in posizione **I** o **II** **senza** accendere il motore, **non** premere il pedale del freno o della frizione nelle automobili con cambio manuale.

- **Posizione del quadro I** - Girare l'interruttore di avviamento in senso orario e rila-

sciario. Il comando torna automaticamente in posizione di partenza.

- **Posizione del quadro II** - Girare l'interruttore di avviamento in senso orario, quindi tenerlo in posizione per circa 5 secondi. Rilasciare quindi la manopola, che torna automaticamente alla posizione di partenza.
- **Ritorno alla posizione del quadro 0** - Per tornare alla posizione del quadro **0** dalle posizioni **I** e **II** - Girare l'interruttore di avviamento in senso orario e rilasciarlo. Il comando torna automaticamente in posizione di partenza.

### Relative informazioni

- Avviamento del motore (p. 462)
- Spegnimento dell'automobile (p. 464)
- Posizioni del quadro (p. 464)
- Regolazione del volante (p. 205)
- Ausilio all'avviamento con un'altra batteria (p. 507)

## Etilometro\*

L'etilometro ha la funzione di impedire la guida in stato di ebbrezza. Prima di accendere il motore, il conducente deve eseguire un test etilometrico per confermare di essere sobrio. L'etilometro viene tarato in base al tasso alcolemico previsto dal codice della strada nei singoli mercati.

L'automobile presenta un'interfaccia per il collegamento elettrico di etilometri di diverse marche e modelli raccomandati da Volvo. L'interfaccia semplifica il collegamento dell'etilometro e consente una funzione integrata con i messaggi relativi all'etilometro sul display principale dell'automobile. Per informazioni sui singoli etilometri si rimanda alle istruzioni per l'uso del produttore.

### **ATTENZIONE**

L'etilometro è un ausilio e non esonera il conducente dalle proprie responsabilità. Il conducente deve sempre essere sobrio e guidare con prudenza.

### Relative informazioni

- Bypass dell'etilometro\* (p. 467)
- Prima di accendere il motore di un'automobile dotata di etilometro\* (p. 467)
- Avviamento del motore (p. 462)
- Posizioni del quadro (p. 464)



## Bypass dell'etilometro\*

In caso di emergenza o se l'etilometro è fuori uso, è possibile bypassarlo per avviare l'automobile.

Per la disattivazione dall'etilometro, vedere il manuale del fornitore.

### Relative informazioni

- Etilometro\* (p. 466)
- Prima di accendere il motore di un'automobile dotata di etilometro\* (p. 467)
- Avviamento del motore (p. 462)
- Posizioni del quadro (p. 464)

## Prima di accendere il motore di un'automobile dotata di etilometro\*

L'etilometro si attiva automaticamente e si predispone per l'uso all'apertura dell'automobile.

### Importante

Per il corretto funzionamento e la massima affidabilità di misurazione:

- Non mangiare né bere per circa 5 minuti prima del test etilometrico.
- Non attivare a lungo i lavacrystal - l'alcol nella relativa vaschetta può compromettere la misurazione.

### **NOTA**

Al termine della guida, il motore può essere riacceso entro 30 minuti senza ripetere il test etilometrico.

### Relative informazioni

- Bypass dell'etilometro\* (p. 467)
- Etilometro\* (p. 466)
- Avviamento del motore (p. 462)
- Posizioni del quadro (p. 464)

## Funzioni dei freni

I freni dell'automobile si utilizzano per diminuire la velocità o impedire che l'automobile si metta in movimento.

Oltre a freno di servizio e stazionamento, l'automobile è dotata di diverse funzioni automatiche di ausilio alla frenata. Grazie a esse, ad esempio, non è necessario che il conducente tenga premuto il pedale del freno quando l'automobile è ferma a un semaforo o per partire in salita.

In base all'equipaggiamento dell'automobile possono essere presenti le seguenti funzioni di ausilio alla frenata:

- Frenata automatica ad automobile ferma (Auto Hold)
- Ausilio all'avviamento in salita (Hill Start Assist)
- Frenata automatica dopo una collisione
- City Safety

### Relative informazioni

- Freno di servizio (p. 468)
- Freno di stazionamento (p. 471)
- Frenata automatica ad automobile ferma (p. 474)
- Frenata automatica dopo una collisione (p. 476)
- Ausilio all'avviamento in salita (p. 475)
- City Safety™ (p. 305)

## Freno di servizio

Il freno di servizio fa parte dell'impianto frenante.

L'automobile è dotata di due circuiti dei freni. Se un circuito frenante si danneggia, il pedale del freno può affondare a vuoto. Per ottenere la normale potenza frenante è necessaria una pressione maggiore.

### ATTENZIONE

Il servofreno funziona solamente se è acceso il motore elettrico o a scoppio.

Se si preme il pedale del freno a motore spento, è necessaria una pressione maggiore sul pedale per frenare l'automobile.

In zone collinari o in caso di guida con carico elevato, si può ridurre l'usura dei freni utilizzando il freno motore con il cambio in posizione **B**.

## Sistema antibloccaggio

L'automobile è dotata di freni antibloccaggio (ABS<sup>2</sup>) che evitano il bloccaggio delle ruote durante la frenata e permettono di mantenere la capacità di sterzo. Quando interviene, si possono avvertire delle vibrazioni del tutto normali nel pedale del freno.

Una volta avviata l'automobile, al rilascio del pedale del freno viene eseguita una breve

autodiagnosi del sistema ABS. L'automobile può eseguire un'altra autodiagnosi del sistema a bassa velocità. L'autodiagnosi può essere percepita come pulsazioni del pedale del freno.

## La batteria ibrida riceve carica quando l'auto è leggermente frenata

In caso di frenata graduale, si sfrutta il freno motore del motore elettrico. L'energia cinetica dell'automobile, trasformata in energia elettrica, viene quindi utilizzata per ricaricare la batteria ibrida. La ricarica della batteria con il freno motore elettrico è indicata sul display del conducente.



Il display del conducente indica la ricarica con il freno motore elettrico.

Questa funzione è attiva in un intervallo di velocità di 150-5 km/h (93-3 mph). In caso di

frenata brusca e al di fuori di questo intervallo di velocità, la frenata è assistita dall'impianto frenante idraulico. Nel display del conducente ciò è indicato con la lancetta abbassata nel campo rosso.

## Simboli sul display del conducente

Simbolo	Funzione
	Controllare il livello dell'olio dei freni. Se il livello è basso, rabboccare olio dei freni e controllare il motivo della perdita.
	Sensore pedale difettoso.

<sup>2</sup> Anti-lock Braking System

Simbolo	Funzione
	<p>Luce fissa per 2 secondi all'accensione del motore: Test diagnostico automatico.</p> <p>Luce fissa per più di 2 secondi: Anomalie al sistema ABS. Il normale impianto frenante dell'automobile è operativo, ma senza funzione ABS.</p>
	<p>Se viene visualizzato il messaggio <b>Pedale freno Caratteristiche modificate Richiesta di assistenza</b>, il sistema "Brake-by-wire" è fuori uso. Per frenare è necessaria una pressione maggiore.</p>

### **ATTENZIONE**

Se sono accese contemporaneamente le spie dei freni e dell'ABS, può essere presente un'anomalia all'impianto frenante.

- Se il livello nel serbatoio dell'olio dei freni è normale, guidare l'automobile con cautela fino al riparatore più vicino per un controllo dell'impianto frenante. Si raccomanda un riparatore autorizzato Volvo.
- Se l'olio dei freni è sotto il livello **MIN** nel relativo serbatoio, rabboccare olio dei freni prima di proseguire la guida. Verificare la causa della perdita dell'olio dei freni.

### Relative informazioni

- Servofreno (p. 469)
- Frenata automatica ad automobile ferma (p. 474)
- Ausilio all'avviamento in salita (p. 475)
- Frenata su strade bagnate (p. 470)
- Frenata su strade cosparse di sale (p. 470)
- Manutenzione dell'impianto frenante (p. 470)
- Luci di arresto (p. 162)

## Servofreno

Il sistema del servofreno (BAS<sup>3</sup>) consente di aumentare la potenza frenante e quindi di ridurre la distanza di frenata.

Il sistema rileva la modalità di frenata del conducente e aumenta la potenza frenante all'occorrenza. La potenza frenante può essere maggiorata fino al livello in cui interviene il sistema ABS. La funzione si disattiva quando si inizia a rilasciare il pedale del freno.

### Relative informazioni

- Freno di servizio (p. 468)

<sup>3</sup> Brake Assist System

## Frenata su strade bagnate

Guidando per lungo tempo in condizioni di pioggia forte senza frenare, la potenza frenante potrebbe risultare ritardata alla prima frenata.

Questa situazione può presentarsi anche dopo un lavaggio. In queste condizioni è necessario esercitare una maggiore pressione sul pedale del freno. Pertanto, mantenere una maggiore distanza di sicurezza dai veicoli antistanti.

Frenare a fondo dopo aver guidato su strade bagnate o dopo un lavaggio. I dischi dei freni si riscaldano, asciugano più rapidamente e sono protetti dalla corrosione. Prestare attenzione al traffico prima di frenare.

### Relative informazioni

- Freno di servizio (p. 468)
- Frenata su strade cosparse di sale (p. 470)

## Frenata su strade cosparse di sale

Guidando su strade cosparse di sale può depositarsi uno strato salino su dischi e pastiglie dei freni.

Questo potrebbe aumentare la distanza di frenata. Pertanto, aumentare ulteriormente la distanza di sicurezza dai veicoli antistanti.

Inoltre:

- Frenare ogni tanto per rimuovere l'eventuale strato salino. Accertarsi che la frenata non costituisca un pericolo per gli altri utenti della strada.
- Premere delicatamente il pedale del freno al termine della corsa e prima di rimettersi in moto.

### Relative informazioni

- Freno di servizio (p. 468)
- Frenata su strade bagnate (p. 470)

## Manutenzione dell'impianto frenante

Controllare regolarmente che i componenti dell'impianto frenante non siano usurati. Per mantenere sempre l'automobile su livelli elevati di sicurezza e affidabilità, si raccomanda di attenersi agli intervalli di assistenza Volvo specificati nel Libretto di Assistenza e Garanzia. Quando si sostituiscono pastiglie e dischi dei freni, la potenza frenante piena viene raggiunta solo dopo un "rodaggio" di qualche centinaio di chilometri (miglia). Per compensare la minore potenza frenante, premere più a fondo il pedale del freno. Volvo raccomanda di utilizzare solo pastiglie dei freni approvate per la vostra Volvo.

### **IMPORTANTE**

Si raccomanda di controllare periodicamente l'usura dei componenti dell'impianto frenante.

Chiedere informazioni sulla procedura a un riparatore oppure affidargli direttamente l'ispezione. Si raccomanda un riparatore autorizzato Volvo.

### Relative informazioni

- Freno di servizio (p. 468)

## Freno di stazionamento

Il freno di stazionamento impedisce all'automobile ferma di mettersi in movimento bloccando meccanicamente due ruote.



Il comando del freno di stazionamento si trova nel tunnel fra i sedili.

Quando il freno di stazionamento elettrocomandato è inserito, si sente un leggero rumore dal motorino elettrico. Lo stesso rumore si verifica anche in occasione dei test diagnostici automatici del freno di stazionamento.

Se viene inserito ad automobile ferma, il freno di stazionamento agisce solo sulle ruote posteriori. Se l'inserimento avviene quando l'automobile è in movimento si attiva il normale freno di servizio, che agisce su tutte e quattro le ruote. La forza di frenata passa alle ruote posteriori quando l'automobile è quasi ferma.

## Relative informazioni

- Attivazione e disattivazione del freno di stazionamento (p. 471)
- Parcheggio in pendenza (p. 473)
- In caso di anomalie al freno di stazionamento (p. 473)
- Frenata automatica ad automobile ferma (p. 474)

## Attivazione e disattivazione del freno di stazionamento

Utilizzare il freno di stazionamento per impedire all'automobile ferma di mettersi in movimento.

### Attivazione del freno di stazionamento



1. Tirare il comando verso l'alto.
  - > Quando il freno di stazionamento è attivato, il simbolo sul display del conducente è acceso.
2. Controllare che l'auto sia stazionaria.

## ◀◀ **Simbolo sul display del conducente**

Simbolo	Funzione
	Quando il freno di stazionamento è attivato, il simbolo è acceso.  Se il simbolo lampeggia, si è verificata un'anomalia. Leggere il messaggio sul display del conducente.

### **Attivazione automatica**

Il freno di stazionamento si attiva automaticamente

- quando si spegne l'automobile e la funzione di attivazione automatica del freno di stazionamento è attivata sul display centrale.
- quando si seleziona la posizione **P** su una pendenza ripida.
- se la funzione Auto Hold (frenata automatica ad automobile ferma) è attivata e
  - l'automobile è rimasta ferma a lungo (5-10 minuti)
  - si spegne l'automobile
  - il conducente lascia l'automobile.

### **Freno di emergenza**

In caso di emergenza, il freno di stazionamento può essere attivato con l'automobile in movimento tenendo tirato il comando. La fre-

nata si interrompe quando si rilascia il comando oppure si preme il pedale dell'acceleratore.

### **i NOTA**

In caso di utilizzo del freno di emergenza a velocità superiori, durante la frenata viene emesso un segnale acustico.

### **Disattivazione del freno di stazionamento**



### **Disattivazione manuale**

Per disattivare il freno di stazionamento, il motore deve essere acceso.

1. Premere a fondo il pedale del freno.

2. Premere il comando verso il basso.
  - > Il freno di stazionamento si disinserisce e il simbolo sul display del conducente si spegne.

### **Disattivazione automatica**

1. Accendere l'automobile.
2. Premere a fondo il pedale del freno. Selezionare la posizione **D** o **R** e accelerare.
  - > Il freno di stazionamento si disinserisce e il simbolo sul display del conducente si spegne.

### **i NOTA**

La disattivazione automatica è consentita quando il conducente ha allacciato la cintura di sicurezza o ha chiuso la propria portiera.

### **Relative informazioni**

- Impostazioni per l'inserimento automatico del freno di stazionamento (p. 473)
- In caso di anomalie al freno di stazionamento (p. 473)
- Freno di stazionamento (p. 471)
- Parcheggio in pendenza (p. 473)

## Impostazioni per l'inserimento automatico del freno di stazionamento

Selezionare se il freno di stazionamento deve inserirsi automaticamente quando si spegne l'automobile.

Per modificare l'impostazione:

1. Premere **Impostazioni** nella videata superiore sul display centrale.
2. Premere **My Car** → **Freno di stazionamento e sospensioni** e selezionare/deselezionare la funzione **Attivazione automatica freno stazionamento**.

### Relative informazioni

- Attivazione e disattivazione del freno di stazionamento (p. 471)
- Freno di stazionamento (p. 471)

## Parcheggio in pendenza

Inserire sempre il freno di stazionamento quando si parcheggia in pendenza.

### ATTENZIONE

Inserire sempre il freno di stazionamento quando si parcheggia su superfici in pendenza. L'innesto di una marcia o la posizione **P** del cambio automatico non sono sufficienti per tenere ferma l'automobile in ogni situazione.

Se l'automobile è parcheggiata in salita:

- Girare le ruote nel verso **lontano** dal bordo marciapiede.

Se l'automobile è parcheggiata in discesa:

- Girare le ruote nella direzione **verso** il bordo marciapiede.

### Carico pesante in salita

Un carico pesante, ad esempio un rimorchio, può far rotolare l'automobile all'indietro al disinserimento automatico del freno di stazionamento su una pendenza ripida. Per evitare questo inconveniente, tirare in su il comando mentre ci si mette in marcia. Rilasciare il comando quando il motore raggiunge il regime di trazione.

### Relative informazioni

- Attivazione e disattivazione del freno di stazionamento (p. 471)

## In caso di anomalie al freno di stazionamento

Se non è possibile disattivare o attivare il freno di stazionamento nemmeno dopo diversi tentativi, rivolgersi a un riparatore autorizzato Volvo.

In caso di guida con il freno di stazionamento inserito viene emesso un segnale di avvertimento acustico.

Se si deve parcheggiare l'automobile prima di aver riparato un'eventuale anomalia, girare le ruote come previsto per il parcheggio in pendenza e portare la leva selettiva in posizione **P**.



### Bassa tensione della batteria

Se la tensione della batteria è troppo bassa, non è possibile disinserire o inserire il freno di stazionamento. Collegare una batteria ausiliaria se la tensione della batteria è troppo bassa.

### Sostituzione delle pastiglie dei freni

Le pastiglie dei freni posteriori devono essere sostituite da un riparatore per la particolare struttura del freno di stazionamento elettrocomandato. Si raccomanda un riparatore autorizzato Volvo.

« Simboli sul display del conducente

Simbolo	Funzione
	Se il simbolo lampeggia, si è verificata un'anomalia. Vedere il messaggio sul display del conducente.
	Anomalia nell'impianto frenante. Vedere il messaggio sul display del conducente.
	Messaggio informativo sul display del conducente.

**Relative informazioni**

- Attivazione e disattivazione del freno di stazionamento (p. 471)
- Parcheggio in pendenza (p. 473)
- Batteria di avviamento (p. 652)
- Programma di assistenza Volvo (p. 634)

**Frenata automatica ad automobile ferma**

Grazie alla frenata automatica ad automobile ferma (Auto Hold), il conducente può rilasciare il pedale del freno, mantenendo la potenza frenante, quando l'automobile è ferma a un semaforo o incrocio.

Quando l'automobile si ferma, i freni si attivano automaticamente. La funzione è operativa a prescindere dalla pendenza e tiene ferma l'automobile utilizzando il freno di servizio o stazionamento. Alla partenza, i freni si disinseriscono automaticamente se il conducente ha allacciato la cintura di sicurezza o ha chiuso la propria portiera.



 **NOTA**

In caso di frenata fino all'arresto in salita o discesa, premere il pedale del freno con maggior forza prima di rilasciarlo per evitare che l'automobile si metta in movimento.

Il freno di stazionamento si attiva se

- si spegne l'automobile
- si apre la portiera del conducente
- si sgancia la cintura di sicurezza del conducente
- l'automobile rimane ferma a lungo (5-10 minuti).

Simboli sul display del conducente

Simbolo	Funzione
	Quando la funzione tiene ferma l'automobile utilizzando il freno di servizio, il simbolo è acceso.
	Quando la funzione tiene ferma l'automobile utilizzando il freno di stazionamento, il simbolo è acceso.

**Relative informazioni**

- Attivazione e disattivazione della frenata automatica ad automobile ferma (p. 475)
- Freno di servizio (p. 468)
- Freno di stazionamento (p. 471)
- Ausilio all'avviamento in salita (p. 475)



## Attivazione e disattivazione della frenata automatica ad automobile ferma

La frenata automatica ad automobile ferma si attiva con il pulsante nel tunnel.



- Premere il pulsante nel tunnel per attivare o disattivare la funzione.
  - > L'indicatore nel pulsante è acceso quando la funzione è attivata. La funzione rimane attivata anche alla successiva accensione dell'automobile.

### In caso di disattivazione



Se la funzione è attiva e tiene ferma l'automobile con il freno di servizio (simbolo A acceso sul display del conducente), per disattivarla si deve premere il pedale del freno contemporaneamente al pulsante.

- La funzione resta disattivata finché non viene riattivata.
- Quando la funzione è disattivata, rimane attivato l'ausilio all'avviamento in salita (HSA) per impedire all'automobile di arretrare in caso di avviamento in salita.

### Relative informazioni

- Frenata automatica ad automobile ferma (p. 474)

## Ausilio all'avviamento in salita

L'ausilio all'avviamento in salita (HSA<sup>4</sup>) impedisce all'automobile di arretrare in caso di avviamento in salita. Se l'automobile procede in retromarcia in salita, le impedisce di muoversi in avanti.

La funzione permette di mantenere per alcuni secondi la pressione nell'impianto frenante per spostare il piede dal pedale del freno a quello dell'acceleratore.

La forza frenante temporanea cessa dopo alcuni secondi o quando il conducente si mette in marcia.

L'ausilio all'avviamento in salita è disponibile anche quando è disattivata la frenata automatica ad automobile ferma (Auto Hold).

### Relative informazioni

- Frenata automatica ad automobile ferma (p. 474)
- Freno di servizio (p. 468)

## Frenata automatica dopo una collisione

In caso di collisione con conseguente attivazione dei pretensionatori pirotecnici o dell'airbag oppure se viene rilevata una collisione con un animale di grandi dimensioni, i freni dell'automobile si inseriscono automaticamente. La funzione è concepita per impedire o attutire gli effetti di un'eventuale collisione secondaria.

Dopo una grave collisione, potrebbe non essere più possibile controllare e sterzare l'automobile. In queste condizioni, per prevenire o attenuare gli effetti di un'eventuale successiva collisione contro un veicolo o un oggetto nella traiettoria dell'automobile, si attiva automaticamente il sistema di ausilio che frena l'automobile in modo sicuro.

Durante la frenata si attivano luci di arresto e lampeggiatori di emergenza. Quando l'automobile si è fermata, i lampeggiatori di emergenza continuano a lampeggiare e viene inserito il freno di stazionamento.

Se una frenata non è opportuna, ad esempio se sussiste il rischio di essere tamponati da un veicolo che segue, il conducente può escludere il sistema premendo il pedale dell'acceleratore.

La funzione presuppone che l'impianto frenante sia integro dopo la collisione.

### Relative informazioni

- Rear Collision Warning\* (p. 383)
- BLIS\* (p. 384)
- Funzioni dei freni (p. 467)

## Freno rigenerativo\*

Per ridurre il consumo di carburante e le emissioni, l'automobile recupera l'energia cinetica in frenata.



Quando è acceso il simbolo della batteria sul display del conducente, l'automobile genera corrente per la batteria.

La funzione è disponibile in tutte le modalità di guida con il cambio in posizione **D** o **B**.

### Attivazione della rigenerazione in frenata

La rigenerazione in frenata si attiva con una leggera pressione del pedale del freno oppure utilizzando il freno motore.

In posizione di cambio manuale **B**, aumenta la rigenerazione all'utilizzo del freno motore.

### Relative informazioni

- Modalità di guida (p. 485)
- Cambio di marcia con cambio automatico (p. 478)

<sup>4</sup> Hill Start Assist

## Cambio

Il cambio fa parte della catena cinematica (trasmissione) dell'automobile, fra motore e ruote motrici. Il cambio ha il compito di variare il rapporto in base a velocità e fabbisogno di potenza.

L'automobile è dotata di cambio automatico a 8 marce e motore elettrico per trazione integrale. Il numero di marce disponibile consente di sfruttare al meglio la coppia e la potenza del motore.

Due di queste sono marce overdrive e consentono di risparmiare carburante in caso di guida a regimi costanti. Sia con la leva selettoria sia con le leve al volante è possibile cambiare e scalare le marce manualmente. Il display del conducente visualizza la posizione del cambio selezionata.

### Relative informazioni

- Cambio automatico (p. 477)
- Indicatore cambio di marcia (p. 483)

## Cambio automatico

Le marce vengono selezionate automaticamente in modo da assicurare la migliore efficienza energetica possibile durante la guida. Il cambio presenta anche una posizione di cambio manuale.



Panoramica della leva selettoria e schema di cambio sul display del conducente.

Il display del conducente visualizza la posizione del cambio selezionata:

**R, N, D** o **B**. La posizione **P** è elettrica.

### Relative informazioni

- Cambio di marcia con cambio automatico (p. 478)
- Cambio di marcia con le leve al volante\* (p. 480)
- Immobilizzatore leva selettoria (p. 481)
- Funzione kick-down (p. 482)

- Indicatore cambio di marcia (p. 483)
- Simboli e messaggi per il cambio automatico (p. 482)

## Cambio di marcia con cambio automatico

Per cambiare posizione del cambio, portare avanti o indietro la leva selettoria a ritorno automatico oppure spostarla lateralmente in posizione di cambio manuale.

### Passaggio di marcia

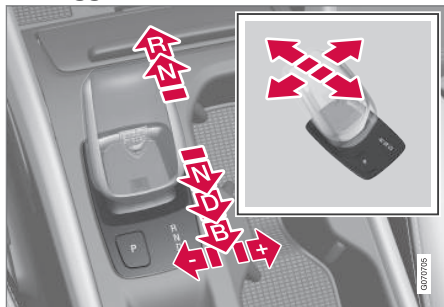

Panoramica della leva selettoria e delle posizioni del cambio.

## Posizioni del cambio

### Parcheggio – P



Panoramica della leva selettoria e della posizione P.

La posizione di parcheggio si attiva con il pulsante **P** ubicato vicino al selettore del cambio.

In posizione **P** il cambio è bloccato meccanicamente.

Selezionare la posizione **P** quando si parcheggia o si deve accendere il motore. L'automobile deve essere ferma quando si seleziona la posizione **P**.

Per selezionare un'altra posizione del cambio quando è selezionata la posizione **P**, il pedale del freno deve essere premuto e il quadro deve essere in posizione **II**.

Per parcheggiare, inserire dapprima il freno di stazionamento e poi selezionare la posizione **P**.

### **ATTENZIONE**

Inserire sempre il freno di stazionamento quando si parcheggia su superfici in pendenza. L'innesto di una marcia o la posizione **P** del cambio automatico non sono sufficienti per tenere ferma l'automobile in ogni situazione.

### **NOTA**

Per poter bloccare e armare l'allarme dell'auto, il cambio deve essere impostato in posizione **P**.

### Funzioni di aiuto

Il sistema passerà alla posizione **P** automaticamente:

- se si spegne l'automobile in posizione **D** o **R**.
- se il conducente slaccia la cintura di sicurezza e apre la portiera del conducente quando l'automobile è in funzione in una posizione diversa da **P**.

Per parcheggiare l'automobile senza cintura di sicurezza e con la portiera aperta, rilasciare la posizione **P** reinserendo la posizione **R** o **D**.

Se l'automobile viene spenta in posizione **N**, non si avrà il passaggio automatico alla posizione **P**. Ciò consente di lavare l'automobile in un autolavaggio.

### Retromarcia - R

Selezionare la posizione **R** per procedere in retromarcia. L'automobile deve essere ferma quando si seleziona la posizione **R**.

### Folle - N

Selezionare la posizione **N** quando l'automobile deve essere avviata. Applicare il freno di stazionamento se l'automobile è ferma con il selettore del cambio in posizione **N**.

Per poter passare dalla posizione **N** a un'altra posizione del cambio, il pedale del freno deve essere premuto e il quadro deve essere in posizione **II**.

### Posizione di marcia - D

**D** è la normale posizione di marcia. Il cambio inserisce automaticamente una marcia più alta o bassa, a seconda dell'accelerazione e della velocità.

Quando si passa dalla posizione **R** alla posizione **D**, l'automobile deve essere ferma.

### Freno - B



Panoramica della posizione freno sul display del conducente.

Con la posizione **B** è possibile cambiare marcia manualmente. L'automobile inserisce il freno motore elettrico quando si rilascia il pedale dell'acceleratore e la batteria ibrida si ricarica.

La posizione **B** viene selezionata portando il selettore del cambio all'indietro dalla posizione **D**.

- Portare la leva selettoria a destra verso "+" (più) per passare alla marcia immediatamente superiore e rilasciarla.
- Portare la leva selettoria a sinistra verso "-" (meno) per passare alla marcia immediatamente inferiore e rilasciarla.
- Portare la leva selettoria all'indietro per tornare alla posizione **D**.

Per evitare strappi e blocchi del motore, il cambio scala automaticamente se la velocità diminuisce a un valore minore a quello adatto per la marcia inserita.

### Relative informazioni

- Cambio automatico (p. 477)
- Immobilizzatore leva selettoria (p. 481)
- Cambio di marcia con le leve al volante\* (p. 480)
- Funzione kick-down (p. 482)

## Cambio di marcia con le leve al volante\*

Le leve al volante sono complementari alla leva selettoria e consentono di cambiare marcia manualmente senza togliere le mani dal volante.

La funzione è disponibile in posizione **D** o **B**.



- 1 "-": È innestata la successiva marcia più bassa.
- 2 "+": È innestata la successiva marcia più alta.

### Cambia

Per cambiare le marce:

- Tirare una delle leve all'indietro, verso il volante, e rilasciare.

A ogni trazione della leva avviene un cambio di marcia, a condizione che il regime del motore

rientri nell'intervallo consentito. Il display del conducente visualizza la marcia inserita.

In posizione **B**, le leve al volante sono attivate automaticamente.



Display del conducente in caso di cambio marce con le leve al volante in modalità di cambio manuale.

### Attivazione delle leve al volante in posizione D

Per poter cambiare le marce con le leve al volante, esse devono essere attivate:

- Tirare una delle leve verso il volante.
  - > Un numero sul display del conducente indica la marcia inserita.



Display del conducente in caso di cambio marcia con le leve al volante.

### Disattivazione delle leve al volante in posizione D

#### Disattivazione manuale

- Tirare la leva destra (+) verso il volante e tenerla in posizione finché il numero sul display del conducente non si spenga.
  - > Il cambio ritorna in posizione **D**.

#### Disattivazione automatica

Le leve al volante si disattivano dopo un po' se non vengono utilizzate. In tal caso, il numero della marcia inserita scompare. Fa eccezione la decelerazione con il freno motore, durante la quale le leve restano attivate.

**Relative informazioni**

- Cambio automatico (p. 477)
- Cambio di marcia con cambio automatico (p. 478)
- Indicatore cambio di marcia (p. 483)

**Immobilizzatore leva selettoria**

L'immobilizzatore leva selettoria impedisce il passaggio involontario fra le posizioni del cambio automatico.

**Immobilizzatore automatico leva selettoria**

L'immobilizzatore leva selettoria automatico presenta specifici sistemi di sicurezza.

**Dalla posizione di parcheggio – P o dalla folle – N**

Per portare la leva selettoria dalla posizione **P** o **N** a un'altra posizione del cambio, il pedale del freno deve essere premuto e il quadro deve essere in posizione **II**. Con alcuni tipi di cambio, il motore deve essere acceso.

Se la leva selettoria è in posizione **N** e l'automobile è rimasta ferma per almeno 3 secondi (indipendentemente dal fatto che il motore sia acceso o meno), la leva selettoria è bloccata.

**Messaggio sul display del conducente**

Se la leva selettoria è bloccata il display del conducente visualizza un messaggio ad esempio **Leva del cambio Premi pedale freno per attivare la leva cambio**.

La leva selettoria non può essere bloccata meccanicamente.

**Relative informazioni**

- Cambio automatico (p. 477)
- Cambio di marcia con cambio automatico (p. 478)

## Funzione kick-down

Il kick-down può essere utilizzato per raggiungere la massima accelerazione ad esempio in caso di sorpasso.

Quando il pedale dell'acceleratore viene abbassato completamente (oltre la normale posizione di piena accelerazione) si inserisce automaticamente una marcia più bassa (kick-down).

Se il pedale dell'acceleratore viene rilasciato dalla posizione di kick-down, si inserisce automaticamente una marcia più alta.

## Funzione di sicurezza

Per evitare il fuorigiri del motore, il programma del cambio è dotato di una protezione contro la scalata.

Il cambio non permette i passaggi a marce inferiori/kick-down se questi comportano regimi tali da danneggiare il motore. Se il conducente tuttavia tenta di effettuare il passaggio a una marcia inferiore a regime elevato, non succede nulla – rimane inserita la marcia originaria.

Con il kick-down, l'automobile può scalare di una o più marce alla volta a seconda del regime del motore. L'automobile passa alla marcia superiore quando il motore raggiunge il regime max per prevenire danni al motore.

## Relative informazioni

- Cambio automatico (p. 477)



## Simboli e messaggi per il cambio automatico

Qualora dovesse insorgere un'anomalia nel cambio, verrà visualizzato un simbolo e un messaggio sul display del conducente.



### IMPORTANTE

La temperatura di esercizio del cambio è controllata per prevenire danni ai componenti della trasmissione. Se sussiste il rischio di surriscaldamento si accende un simbolo di allarme sul display del conducente e viene visualizzato un messaggio. Seguire la raccomandazione.

Simbolo	Funzione
	Messaggi informativi e di errore per il cambio. Seguire la raccomandazione.
	Cambio caldo o surriscaldato. Seguire la raccomandazione.
	<b>Prestazioni ridotte/Prestazioni di acceleraz. ridotte</b> In caso di guasto temporaneo della catena cinematica, l'automobile può portarsi in modalità Limp home, riducendo la potenza del motore, per evitare che la catena cinematica si danneggi.

## Relative informazioni

- Cambio automatico (p. 477)



## Indicatore cambio di marcia

L'indicatore cambio di marcia sul display del conducente visualizza la marcia inserita in posizione di cambio manuale e quando è opportuno passare alla marcia superiore per un'economia di guida ottimale.

Per la guida ecologica con il cambio in posizione manuale è importante procedere nella marcia corretta e cambiare al momento giusto.

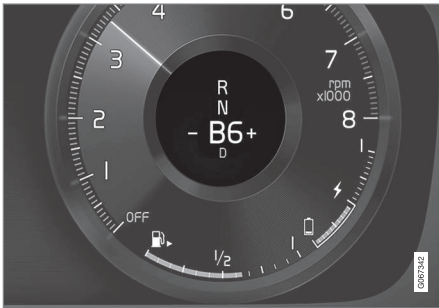

Indicatore di cambio marce nel display del conducente<sup>5</sup>.

L'indicatore cambio di marcia è visualizzato in posizione **B**. L'indicatore cambio di marcia segnala la marcia inserita sul display del conducente e invita a passare alla marcia superiore visualizzando un segno + lampeggiante.

## Relative informazioni

- Cambio automatico (p. 477)

## Trazione integrale

La trazione integrale (AWD<sup>6</sup>) agisce contemporaneamente sulle quattro ruote migliorando la tenuta di strada.

Il motore elettrico che aziona le ruote posteriori consente la funzione trazione integrale elettrica. Le caratteristiche della trazione integrale variano in base alla modalità di guida selezionata.

## Relative informazioni

- Modalità di guida (p. 485)
- Cambio (p. 477)

<sup>5</sup> La figura è schematica - i dettagli possono differire a seconda del modello di automobile.

<sup>6</sup> All Wheel Drive

## Alimentazione

Volvo Twin Engine combina un motore a scoppio che aziona le ruote anteriori e un motore elettrico che aziona le ruote posteriori.

### Due alimentazioni

A seconda della modalità di guida selezionata dal conducente e dell'energia elettrica disponibile, l'automobile può utilizzare entrambe le alimentazioni separatamente o in parallelo.

Il motore elettrico è alimentato da una batteria ibrida collocata nel tunnel. La batteria ibrida può essere ricaricata da una presa a muro o in un'apposita stazione di ricarica. Inoltre, il motore a scoppio può ricaricare la batteria ibrida con un apposito alternatore ad alta tensione.

Sia il motore a scoppio che quello elettrico possono azionare direttamente le ruote. Un sistema di comando avanzato coordina le caratteristiche delle due alimentazioni assicurando la massima economia di guida.

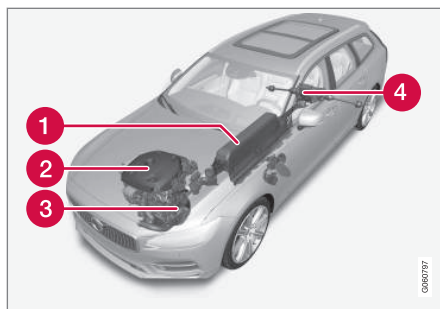

- 1** Batteria ibrida - La funzione della batteria ibrida è di accumulare energia. Riceve energia tramite ricarica dalla rete elettrica, frenata rigenerativa o alternatore ad alta tensione. Fornisce energia per la propulsione elettrica nonché per azionare temporaneamente il climatizzatore elettrico per il preconditionamento dell'abitacolo.
- 2** Motore a scoppio - Il motore a scoppio si accende quando il livello energetico della batteria ibrida è insufficiente per la potenza motore richiesta dal conducente.
- 3** Alternatore ad alta tensione<sup>7</sup> - Ricarica la batteria ibrida. Motorino di avviamento del motore a scoppio. Può fornire energia elettrica supplementare al motore a scoppio.
- 4** Motore elettrico - Aziona l'automobile con propulsione elettrica. All'occorrenza,

aumenta la coppia e la potenza in sede di accelerazione. Consente la funzione trazione integrale elettrica. Recupera l'energia frenante e la trasforma in energia elettrica.

### Relative informazioni

- Generalità su Twin Engine (p. 440)
- Accensione e spegnimento del motore a scoppio nei modelli Twin Engine (p. 485)
- Modalità di guida (p. 485)
- Cambio (p. 477)
- Fattori che influenzano l'autonomia a propulsione elettrica (p. 496)

<sup>7</sup> CISG (Crank Integrated Starter Generator) - motorino di avviamento - alternatore ad alta tensione integrati.

## Accensione e spegnimento del motore a scoppio nei modelli Twin Engine

Un sistema di comando avanzato determina la distanza da percorrere con la propulsione del motore a combustione, del motore elettrico o di entrambi in parallelo. Durante la guida con propulsione elettrica può accadere che l'automobile accenda automaticamente il motore a scoppio in determinate circostanze esterne, ad esempio basse temperature. Questo è del tutto normale. Il motore a scoppio si accende sempre anche quando la batteria ibrida raggiunge il livello di carica minimo.

### Impostazioni del climatizzatore alle basse temperature

In caso di basse temperature esterne può accadere che il motore a scoppio si accenda automaticamente per raggiungere la temperatura e la qualità dell'aria desiderate nell'abitacolo. È possibile modificare il tempo di funzionamento del motore a scoppio

- riducendo la temperatura
- riducendo la potenza della ventola
- attivando la modalità di guida **Pure**.

### Propulsione elettrica a temperature basse o alte

Eventuali temperature esterne basse o alte possono ridurre l'autonomia e la potenza dell'automobile durante la guida a propulsione

elettrica, influenzando il numero di accensioni automatiche del motore a scoppio.

### Depurazione dei gas di scarico

Per garantire una depurazione dei gas di scarico ottimale sul piano energetico è necessario che il motore a scoppio, una volta acceso, rimanga in funzione per alcuni minuti. Il tempo di funzionamento del motore a scoppio varia in base alla temperatura della marmitta catalitica.

### Relative informazioni

- Alimentazione (p. 484)
- Guida economica (p. 494)
- Modalità di guida (p. 485)

## Modalità di guida

La selezione della modalità di guida influenza le caratteristiche di guida dell'automobile per migliorare l'esperienza di guida e agevolare la guida in determinate situazioni.

Grazie alle modalità di guida, si accede rapidamente alle numerose funzioni ed impostazioni dell'automobile per soddisfare le varie esigenze di guida. Le singole modalità di guida sono adattate per ottimizzare le caratteristiche di guida:

- Sterzo
- Motore/cambio/trazione integrale
- Freni
- Sospensioni
- Display del conducente
- Impostazioni climatizzatore

Selezionare la modalità di guida adatta alle condizioni effettive di guida. Ricordare che non tutte le modalità di guida sono selezionabili in tutte le situazioni.

## « Modalità di guida selezionabili

### ⚠ ATTENZIONE

Ricordare che, in modalità di alimentazione elettrica, il motore non emette alcun rumore e bambini, pedoni, ciclisti e animali potrebbero avere difficoltà a percepire l'avvicinamento dell'automobile. Questa avvertenza è particolarmente importante quando l'automobile procede a bassa velocità ad esempio in un parcheggio.

### ⚠ ATTENZIONE

Non lasciare l'automobile in un locale con ventilazione insufficiente quando è attivata la modalità di guida e il motore a scoppio è spento. In caso di ridotto livello energetico della batteria ibrida, il motore si accende automaticamente e i gas di scarico possono provocare lesioni gravi a persone e animali.

### Hybrid

- È la modalità normale dell'automobile, che utilizza sia il motore elettrico che il motore a scoppio.

All'accensione, l'automobile è in modalità **Hybrid**. Il sistema di comando utilizza sia il motore elettrico che quello a scoppio - separatamente o in parallelo - e adatta tale utilizzo in termini di prestazioni, consumo di carburante e comfort. L'utilizzo esclusivo del motore elet-

trico dipende dal livello energetico della batteria ibrida e, ad esempio, dalla necessità di riscaldare o raffreddare l'abitacolo.

Con una potenza elevata disponibile è possibile utilizzare esclusivamente l'alimentazione elettrica. Premendo il pedale dell'acceleratore si accende solamente il motore elettrico, almeno fino al raggiungimento di una determinata posizione. Il motore a scoppio si accende quando si supera questo valore e il livello energetico della batteria è insufficiente per la potenza motore richiesta dal conducente con il pedale dell'acceleratore.

Con un livello energetico basso (batteria ibrida quasi scarica), il motore a scoppio si avvia più frequentemente per mantenere il livello energetico della batteria. Ricaricare la batteria ibrida da una presa da 230 VAC con il cavo di ricarica oppure attivare **Charge** nella videata funzioni per ripristinare l'utilizzo esclusivo dell'alimentazione elettrica.

La modalità di guida è adattata per assicurare un consumo energetico ridotto combinando l'utilizzo di motore elettrico e motore a scoppio, senza scendere a compromessi in termini di clima confortevole ed esperienza di guida. Quando è richiesta un'accelerazione maggiore, è usato l'apporto di potenza massimale della propulsione elettrica.

I sistemi dell'auto rilevano anche quando le condizioni di guida richiedono la trazione integrale, che in questi casi subentra automatica-

mente. La trazione integrale e l'apporto di potenza elettrica sono sempre disponibili a prescindere dallo stato di carica della batteria.

### Informazioni sul display del conducente

Durante la guida in modalità ibrida, il display del conducente visualizza un indicatore di propulsione ibrida. La lancetta nel misuratore della batteria ibrida indica l'energia richiesta dal conducente con il pedale dell'acceleratore. Il segno fra il fulmine e la goccia mostra l'energia disponibile.

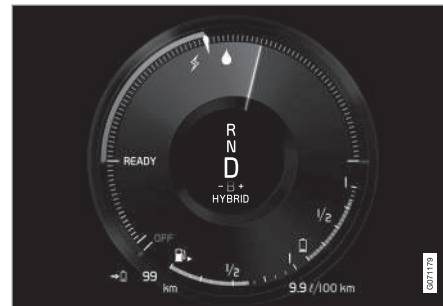

Display del conducente in caso di guida con motore elettrico e a scoppio.



Il display del conducente mostra anche quando è restituita energia alla batteria (rigenerazione) in caso di frenata graduale.

**Pure**

- Guidare utilizzando esclusivamente il motore elettrico e ridurre al massimo il consumo di energia e le emissioni di anidride carbonica.

La modalità di guida dà priorità alla batteria ibrida. In questa modalità, tra l'altro, la potenza di alcune impostazioni del climatizzatore è ridotta per assicurare la massima autonomia possibile con il solo motore elettrico.

La modalità di guida **Pure** è disponibile quando il livello energetico della batteria ibrida è sufficiente. Anche in modalità **Pure**, il motore a scoppio si accende se il livello energetico della batteria diventa insufficiente. Il motore a scoppio si accende anche

- se la velocità è superiore a 125 km/h (78 mph)
- se il conducente richiede una trazione maggiore di quella disponibile ad alimentazione elettrica
- in caso di limitazioni di sistemi/componenti ad esempio bassa temperatura esterna.

La modalità di guida è adattata per assicurare la massima autonomia ad alimentazione elettrica ed è concepita principalmente per il traffico urbano. La modalità **Pure** assicura i più bassi consumi anche quando la batteria ibrida è scarica. Il microclima nell'abitacolo è impostato in modalità ECO e su fondi stradali sci-

volosi può essere consentito un maggiore slittamento delle ruote prima dell'attivazione automatica della trazione integrale.

**Climatizzatore ECO**

Nella modalità di guida **Pure** si attiva automaticamente il climatizzatore ECO nell'abitacolo per ridurre il consumo energetico.

**i NOTA**

L'attivazione della modalità di guida **Pure** modifica alcuni parametri nelle impostazioni del climatizzatore e riduce la funzionalità di alcune utenze elettriche. Alcune impostazioni possono essere ripristinate manualmente, ma la funzionalità completa richiede la disattivazione della modalità di guida **Pure** o l'adattamento della modalità di guida **Individual** per la funzionalità completa del climatizzatore.

In caso di condensa, premere il pulsante dello sbrinatori max, che funziona normalmente.

**Constant AWD**

- Migliora la tenuta di strada e la capacità di avanzamento dell'auto con la trazione integrale avanzata.

La distribuzione della coppia è bloccata in modalità di trazione integrale. La ripartizione adattata della coppia fra gli assali anteriore e posteriore migliora manovrabilità, stabilità e aderenza, ad esempio su fondi stradali sci-

losi, nella guida con un rimorchio pesante o durante il traino. La modalità di guida **Constant AWD** è sempre disponibile a prescindere dallo stato di carica della batteria.

Per assicurare la trazione su tutte e quattro le ruote, sono accesi sia il motore a scoppio che il motore elettrico, quindi aumenta il consumo di carburante.

Nelle altre modalità di guida, l'automobile adatta automaticamente il fabbisogno di trazione integrale in base al tipo di fondo e può accendere il motore elettrico o il motore a scoppio all'occorrenza.

**Power**

- Lo stile di guida diventa più sportivo e la risposta all'accelerazione più rapida.

La modalità di guida adatta la potenza combinata di motore a scoppio e motore elettrico grazie alla trazione sia anteriore che posteriore. I passaggi di marcia diventano più rapidi e precisi e il cambio attribuisce la priorità alle marce con trazione maggiore. La risposta dello sterzo è più veloce e le sospensioni sono più rigide.

Per assicurare la trazione su tutte e quattro le ruote, sono accesi sia il motore a scoppio che il motore elettrico, quindi aumenta il consumo di carburante.



- « La modalità di guida è adattata per ottimizzare le prestazioni e la risposta all'accelerazione. Modifica la risposta del motore alle accelerazioni, lo schema di cambio marce e le caratteristiche del sistema di sovralimentazione. Inoltre, ottimizza impostazioni del telaio, sterzata e risposta dei freni. La modalità di guida **Power** è sempre disponibile a prescindere dallo stato di carica della batteria.

La modalità **Power** è disponibile anche nella versione **Polestar Engineered\***.

### Individual

- È possibile personalizzare una modalità di guida.

Selezionare una modalità di guida, quindi modificare le impostazioni in base alle caratteristiche di guida desiderate. Queste impostazioni sono memorizzate in un profilo conducente personale.

La modalità di guida Individual è disponibile solamente dopo la relativa attivazione sul display centrale.

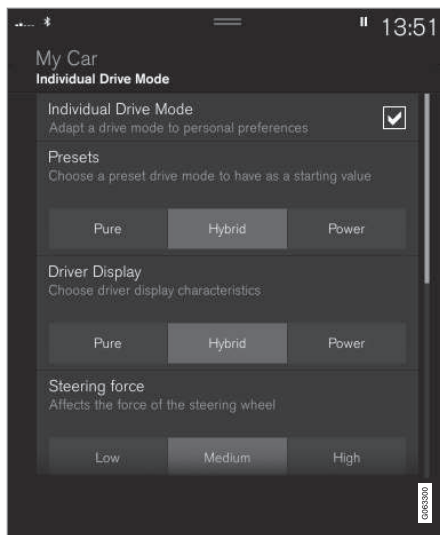

Videata Impostazioni<sup>8</sup> per la modalità di guida individuale.

1. Premere **Impostazioni** nella videata superiore.
2. Premere **My Car** → **Modalità di guida individuale** e marcare **Modalità di guida individuale**.

3. In **Preimpostate**, selezionare una modalità di guida iniziale: **Pure**, **Hybrid**, **Power** o **Polestar Engineered\***.

Le potenziali regolazioni riguardano le impostazioni per:

- **Videata conducente**
- **Forza di sterzata**
- **Caratteristiche trasmissione**
- **Caratteristiche di frenata**
- **Controllo sospensioni**
- **Clima ECO**

### Utilizzo del motore elettrico o a scoppio

Un sistema di comando avanzato determina la distanza da percorrere con la propulsione del motore a combustione, del motore elettrico o di entrambi in parallelo.

La funzione primaria è sfruttare i vari motori e l'energia disponibile della batteria ibrida nel modo più efficiente possibile, tenendo conto delle caratteristiche delle varie modalità di guida e dalla potenza richiesta dal conducente mediante il pedale dell'acceleratore.

Ci sono anche casi in cui si ricorre al motore a combustione interna in misura maggiore a causa di limitazioni temporanee nel sistema o dell'intervento di funzioni previste dalla norma-

<sup>8</sup> La figura è schematica - i dettagli possono differire a seconda del modello di automobile.

tiva vigente per garantire un livello contenuto delle emissioni totali dell'automobile.

### Relative informazioni

- Modifica della modalità di guida (p. 489)
- Guida economica (p. 494)
- Distribuzione dell'energia ad alimentazione ibrida con l'ausilio delle mappe\* (p. 490)
- Misuratore della batteria ibrida (p. 87)
- Generalità su Twin Engine (p. 440)
- Freno rigenerativo\* (p. 476)

## Modifica della modalità di guida

Selezionare la modalità di guida adatta alle condizioni effettive di guida.

La modalità di guida si modifica con il comando nel tunnel.

Ricordare che non tutte le modalità di guida sono selezionabili in tutte le situazioni.

Per modificare la modalità di guida:



1. Premere il comando della modalità di guida **DRIVE MODE**.
  - > Sul display centrale si apre un menu pop-up.
2. Selezionare la modalità di guida desiderata girando la rotella verso l'alto o il basso.

3. Premere il comando della modalità di guida o direttamente il touch screen per confermare la selezione.
  - > Il display del conducente indica la modalità di guida selezionata.

### Relative informazioni

- Modalità di guida (p. 485)

### Distribuzione dell'energia ad alimentazione ibrida con l'ausilio delle mappe\*

La modalità di guida **Hybrid** è la modalità normale dell'automobile, che utilizza sia il motore elettrico che il motore a scoppio separatamente o insieme (alimentazione ibrida). Se si seleziona una destinazione nel navigatore\*, la funzione Predictive Efficiency<sup>9</sup> consente di distribuire in modo intelligente il consumo di energia elettrica lungo l'intero percorso con l'ausilio dei dati delle mappe. In tal modo è possibile ridurre il consumo di carburante rispetto alla normale alimentazione ibrida, che prevede una fase iniziale ad alimentazione elettrica per poi passare, una volta scaricata la batteria ibrida, al motore a scoppio.

#### Funzione

Se la distanza dalla destinazione selezionata è maggiore dell'autonomia calcolata con l'alimentazione elettrica, la funzione distribuisce il consumo di energia elettrica in modo ottimale lungo l'intero percorso. In tal modo si evitano situazioni in cui, paradossalmente, l'alimentazione ibrida utilizzerebbe gran parte dell'energia elettrica, ad esempio, per la guida ad alta velocità in autostrada per poi passare al motore a scoppio nella guida urbana a velocità inferiori.

<sup>9</sup> Solo alcuni mercati.

Il massimo risparmio di carburante si ottiene quando

- il percorso inizia con la guida in autostrada
- il percorso è lungo circa 50-100 km (30-60 miglia)
- la batteria ibrida è completamente carica alla partenza.

#### Condizioni per l'operatività della funzione

Per l'operatività della funzione devono essere soddisfatte alcune condizioni:

- È impostata una destinazione nel navigatore e il percorso per raggiungerla è superiore alla percorrenza consentita con la sola alimentazione elettrica.
- È selezionata la modalità di guida **Hybrid**.
- Le funzioni **Hold** e **Charge** sono disattivate.
- La batteria ibrida è carica.

#### Consigli per l'uso

Se l'automobile viene utilizzata per andare e tornare dal lavoro e non può essere ricaricata sul posto di lavoro, indicare il posto di lavoro come destinazione intermedia e casa come destinazione finale. In tal modo, lo scaricamento della batteria ibrida viene ripartito fra i viaggi di andata e ritorno dal lavoro.

Aggiungere altri percorsi simili di andata e ritorno, cioè gli itinerari fra due ricariche, fra i **Preferiti** nel navigatore per facilitarne l'utilizzo.

#### Relative informazioni

- Modalità di guida (p. 485)
- Guida economica (p. 494)



## Controllo del livello\* e sospensioni

Il controllo del livello e le sospensioni si regolano automaticamente nell'automobile.

Con il controllo del livello posteriore, l'altezza posteriore dell'automobile rimane invariata a prescindere dal carico. La regolazione del livello può attivarsi anche dopo aver parcheggiato l'automobile.

### Sospensioni (Four-C)

Nelle automobili dotate di Four-C, le sospensioni sono adattate a modalità di guida sele-

zionata e velocità dell'automobile. Le sospensioni sono generalmente impostate per ottimizzare il comfort e si regolano continuamente al variare di fondo stradale, accelerazione dell'automobile, frenate e curve.



### Trasporto

In caso di trasporto su traghetto, treno o autocarro, è consentito imbracare l'automobile solamente attorno ai pneumatici, evitando le altre parti del telaio. Le possibili variazioni delle sospensioni pneumatiche durante il tra-





sporto potrebbero pregiudicare la sicurezza dell'imbracatura.

### Simboli e messaggi

In caso di difetti al controllo di livello viene visualizzato un messaggio sul display del conducente.

Simbolo	Messaggio	Funzione
	Sospensione Disattivato dall'utente	Le sospensioni attive sono state disattivate manualmente dall'utente.
	Sospensione Prestazioni temporaneamente ridotte	Le prestazioni delle sospensioni attive sono state temporaneamente limitate a causa dell'utilizzo intensivo del sistema.



Simbolo	Messaggio	Funzione
	<p><b>Sospensione</b> <b>Servizio richiesto</b></p>	<p>Si è verificata un'anomalia. Rivolgersi al più presto a un riparatore<sup>A</sup>.</p>
	<p><b>Guasto sospensione</b> <b>Fermarsi in sicurezza</b></p>	<p>Si è verificata un'anomalia critica. Fermarsi in un luogo sicuro e chiamare un carro attrezzi per trainare l'automobile (con tutte le quattro ruote sollevate sul pianale del carro attrezzi) fino a un riparatore<sup>A</sup>.</p>
	<p><b>Sospensione</b> <b>Rallentare Veicolo troppo alto</b></p>	<p>Si è verificata un'anomalia. Se il messaggio compare durante la guida, rivolgersi a un riparatore<sup>A</sup>.</p>
	<p><b>Sospensione</b> <b>Regolazione automatica livello veicolo</b></p>	<p>È in corso la regolazione del livello del retrotreno fino all'altezza desiderata.</p>

<sup>A</sup> Si raccomanda un riparatore autorizzato Volvo.

### **Relative informazioni**

- Impostazioni per il controllo del livello\*  
(p. 494)
- Modalità di guida (p. 485)

## Impostazioni per il controllo del livello\*

Disattivare il controllo del livello prima di sollevare l'automobile con il martinetto per evitare problemi di regolazione automatica.

## Impostazioni sul display centrale

### Disattiva controllo assetto

In alcuni casi è necessario disattivare la funzione ad esempio se l'automobile deve essere sollevata con un martinetto\*. In caso contrario, a causa della differenza di livello connessa al sollevamento con un martinetto, la regolazione automatica inizia a regolare l'altezza provocando un effetto indesiderato.

Disattivazione della funzione sul display centrale:

1. Premere **Impostazioni** nella videata superiore.
2. Premere **My Car** → **Freno di stazionamento e sospensioni**.
3. Selezionare **Disattiva controllo assetto**.

## Relative informazioni

- Controllo del livello\* e sospensioni (p. 491)
- Raccomandazioni per il carico (p. 622)

## Guida economica

Guidare in modo economico ed ecologico significa condurre l'automobile in modo cauto e previdente.

Adattare lo stile di guida e la velocità a ogni situazione.

Per assicurare la massima autonomia e ridurre al minimo il consumo energetico con Twin Engine, osservare quanto segue:

### Ricarica

- Caricare l'automobile regolarmente dalla rete elettrica. Si raccomanda di mettersi sempre in viaggio con la batteria ibrida completamente carica.
- Verificare dove si trovano le stazioni di ricarica.
- Scegliere se possibile un posto di parcheggio con stazione di carica.

### **NOTA**

Ricaricare l'automobile dalla rete elettrica il più spesso possibile!

### Precondizionamento

- Se possibile, precondizionare l'automobile prima di mettersi alla guida mediante il cavo collegato alla rete elettrica.
- Evitare di parcheggiare l'auto in modo che l'abitacolo si raffreddi o si surriscaldi durante il periodo in parcheggio. Parcheg-

giare ad esempio in un garage climatizzato.

- In caso di marcia breve dopo il precondizionamento dell'abitacolo, spegnere se possibile la ventola dell'abitacolo o il climatizzatore nei climi caldi.
- Se il precondizionamento non è possibile quando fuori fa freddo, usare in primo luogo il riscaldamento elettrico di sedile e volante. Evitare di riscaldare l'abitacolo, in quanto ciò assorbe energia dalla batteria ibrida.

## Guida

- Per ridurre al minimo il consumo di energia, attivare la modalità di guida **Pure**.
- Guidare a velocità costante e anticipando gli ostacoli per ridurre al minimo le frenate. Questo stile di guida riduce al minimo il consumo energetico.
- Equilibrare il consumo di potenza con il pedale dell'acceleratore. Servirsi dell'indicatore della potenza del motore elettrico disponibile sul display del conducente per evitare l'accensione superflua del motore a scoppio. Il motore elettrico è più efficiente del motore a combustione interna, soprattutto alle basse velocità.
- Se è necessario frenare - premere dolcemente il pedale del freno; in tal modo si ricarica la batteria ibrida. Il pedale del freno integra una funzione di frenata rigenerativa che può essere amplificata dal freno motore elettrico con il cambio in posizione **B**.
- La velocità elevata dà un consumo di energia aumentato; la resistenza aumenta con la velocità.
- Attivare la funzione **Hold** nella videata funzioni per procedere a velocità superiori quando la percorrenza è superiore all'autonomia dell'alimentazione elettrica.
- Se possibile, non utilizzare la funzione **Charge** per ricaricare la batteria ibrida. La

ricarica con il motore a scoppio aumenta il consumo di carburante e, pertanto, le emissioni di anidride carbonica.

- Nei climi freddi, ridurre se possibile il riscaldamento elettrico di cristalli, specchi, sedili e volante.
- Controllare regolarmente che la pressione dei pneumatici sia corretta. Per ridurre al minimo i consumi si raccomanda la pressione dei pneumatici ECO.
- Il tipo di pneumatici può influenzare il consumo energetico. Per informazioni sui pneumatici adatti, rivolgersi al concessionario.
- Togliere dall'automobile gli oggetti inutili - maggiore è il carico, maggiore è il consumo.
- Carico sul tetto e box portasci aumentano la resistenza all'aria e quindi il consumo - rimuovere il portapacchi quando non viene utilizzato.
- Evitare di guidare con i finestrini aperti.
- Non mantenere ferma l'automobile in salita premendo il pedale dell'acceleratore. Utilizzare invece il pedale del freno.

## Relative informazioni

- Drive-E - gioia di guida più pulita (p. 30)
- Distribuzione dell'energia ad alimentazione ibrida con l'ausilio delle mappe\* (p. 490)

- Fattori che influenzano l'autonomia a propulsione elettrica (p. 496)
- Misuratore della batteria ibrida (p. 87)
- Controllo della pressione dei pneumatici (p. 590)

## Fattori che influenzano l'autonomia a propulsione elettrica

L'autonomia dell'automobile a propulsione elettrica dipende da diversi fattori. I presupposti per una notevole autonomia variano in base alle circostanze e alle condizioni di guida dell'automobile.

Il valore certificato per l'autonomia ad alimentazione elettrica non deve essere considerato un'autonomia prevista. Il valore certificato è un valore comparativo ottenuto applicando determinati cicli di guida UE. L'autonomia effettiva dipende da diversi fattori.

### Fattori che influenzano l'autonomia

Esistono fattori indipendenti dalla volontà del conducente, altri che il conducente può influenzare.

La massima autonomia si ottiene in condizioni particolarmente favorevoli, quando tutti i fattori hanno un impatto positivo.

### Fattori indipendenti dalla volontà del conducente

Esistono diverse circostanze esterne che influenzano l'autonomia in misura variabile:

- traffico
- percorrenze brevi
- topografia
- temperatura esterna e vento contrario
- condizioni della strada e fondo stradale.

La tabella indica il rapporto indicativo fra temperatura esterna e autonomia sia per un'automobile con climatizzatore dell'abitacolo disattivato che per un'automobile con climatizzatore dell'abitacolo con impostazioni normali.

Entro un determinato limite, una temperatura esterna più alta influenza positivamente l'autonomia.

Temperatura esterna	Climatizzatore dell'abitacolo disattivato	Climatizzatore dell'abitacolo con impostazioni normali
30 °C (86 °F)	95 %	80 %
20 °C (68 °F)	100 %	90 %
10 °C (50 °F)	90 %	80 %
0 °C (32 °F)	80 %	60 %
-10 °C (14 °F)	70 %	40 %

### Fattori influenzabili dal conducente

Per l'utilizzo dell'automobile con la massima efficienza energetica, il conducente deve tenere conto che i seguenti fattori influenzano l'autonomia:

- ricarica regolare
- Precondizionamento
- modalità di guida **Pure**
- Impostazioni climatizzatore
- velocità e accelerazione
- funzione **Hold**
- pneumatici e relativa pressione.

La tabella indica il rapporto indicativo fra velocità costante e autonomia, considerando che una velocità costante più bassa influenza positivamente l'autonomia.

Velocità costante	
100 km/h (62 mph)	50 %
80 km/h (50 mph)	70 %
60 km/h (37 mph)	90 %
50 km/h (31 mph)	100 %

**i** **NOTA**

- I valori nelle tabelle si riferiscono a un'automobile nuova.
- I valori sono indicativi, perché dipendono da stile di guida, ambiente e altre circostanze.

## Relative informazioni

- Guida economica (p. 494)
- Funzioni Hold e Charge (p. 497)
- Modalità di guida (p. 485)

## Funzioni Hold e Charge

In alcune situazioni può essere utile gestire il livello di carica della batteria ibrida durante la guida. A tal fine si utilizzano le funzioni **Hold e Charge**.

**Hold e Charge** sono disponibili in tutte le modalità di guida. Le funzioni si disattivano quando si attiva la modalità di guida **Pure**.

### Pulsanti funzione per Hold e Charge

Le funzioni si attivano nella videata funzioni sul display centrale.

#### Hold



**Batteria risparmiata per uso successivo.**

La funzione mantiene la ricarica della batteria ibrida per la propulsione elettrica e risparmia l'energia elettrica disponibile per uso futuro ad esempio per la guida su strade urbane o in quartieri residenziali.

L'automobile funziona come per la normale alimentazione ibrida con batteria scarica, quindi oltre a recuperare l'energia generata in frenata, ad esempio, accende più spesso il motore a scoppio per mantenere la ricarica della batteria.

#### Charge



**Il motore ricarica la batteria ibrida.**

La funzione ricarica la batteria ibrida con l'ausilio del motore a scoppio per usare la propulsione elettrica aumentata in una seguente circostanza.

### Simboli sul display del conducente



Il simbolo  è visualizzato sul misuratore della batteria ibrida quando è attivata la funzione Hold.

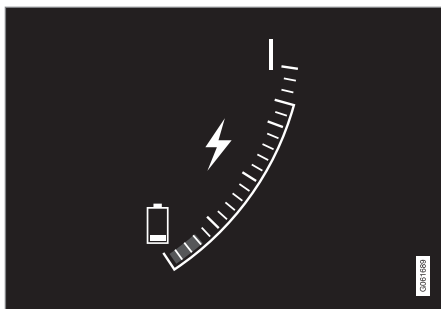

Il simbolo  è visualizzato sul misuratore della batteria ibrida quando è attivata la funzione Charge.

### Relative informazioni

- Guida economica (p. 494)
- Misuratore della batteria ibrida (p. 87)

## Preparativi in vista di un lungo viaggio

Prima di una vacanza o di un lungo viaggio, è importante controllare con cura le funzioni e l'equipaggiamento dell'automobile.

Controllare che

- il motore funzioni correttamente e il consumo di carburante sia normale
- non siano presenti perdite (carburante, olio o altri liquidi)
- la potenza frenante sia corretta durante la frenata
- la profondità del battistrada e la pressione dei pneumatici siano sufficienti. Montaggio dei pneumatici invernali in caso di guida in aree che presentano il rischio di neve o ghiaccio sulle strade
- la batteria di avviamento sia sufficientemente carica
- le spazzole tergicristallo siano buone condizioni
- triangolo di emergenza e giubbotto ad alta visibilità si trovino a bordo (obbligatorio in alcuni Paesi).

### Relative informazioni

- Controllo della pressione dei pneumatici (p. 590)
- Consumo di carburante ed emissioni di CO<sub>2</sub> (p. 712)

- Rabbocco del liquido lavacrystalli (p. 694)
- Guida invernale (p. 499)
- Guida economica (p. 494)
- Impostazioni per il modem dell'automobile\* (p. 569)
- Raccomandazioni per il carico (p. 622)
- Guida con rimorchio (p. 513)
- Pilot Assist\* (p. 349)
- Limitatore di velocità (p. 328)
- Kit di riparazione pneumatici (p. 605)



## Guida invernale

In inverno è importante effettuare alcuni controlli per assicurare la massima affidabilità dell'automobile.

Controllare quanto segue soprattutto prima dell'inverno:

- Il refrigerante del motore deve contenere il 50 % di glicole. Questa miscela protegge il motore dal gelo fino a circa -35°C (-31°F). Per evitare rischi per la salute, non mescolare diversi tipi di glicole.
- Il serbatoio del carburante deve essere quasi pieno per evitare la formazione di condensa.
- La viscosità dell'olio motore è importante. Gli oli a bassa viscosità (oli più fluidi) agevolano l'avviamento in climi freddi e riducono il consumo di carburante a motore freddo.
- Verificare lo stato della batteria di avviamento e il livello di carica. In climi freddi, la batteria di avviamento è esposta a maggiori sollecitazioni e la sua autonomia si riduce.
- Utilizzare il liquido lavacrystalli con anti-gelo per evitare la formazione di ghiaccio nel serbatoio del liquido lavacrystalli.

Vedere la sezione separata per l'olio motore raccomandato.

## Fondo stradale scivoloso

Per la massima aderenza, Volvo raccomanda di utilizzare pneumatici invernali su tutte le ruote in caso di rischio di neve o ghiaccio.

### **NOTA**

In alcuni Paesi, l'uso dei pneumatici invernali è obbligatorio per legge. L'utilizzo dei pneumatici chiodati non è consentito in tutti i Paesi.

Esercitarsi con la guida su strada sdruciolevole in modo controllato per familiarizzare con le reazioni dell'automobile.

## Relative informazioni

- Specifiche per l'olio motore (p. 707)
- Pneumatici invernali (p. 603)
- Catene da neve (p. 604)
- Frenata su strade cosparse di sale (p. 470)
- Frenata su strade bagnate (p. 470)
- Rabbocco del liquido lavacrystalli (p. 694)
- Batteria di avviamento (p. 652)
- Sostituzione delle spazzole tergitristallo del parabrezza (p. 692)
- Sostituzione delle spazzole tergitristallo del lunotto (p. 691)

- Rabbocco del liquido di raffreddamento (p. 649)
- Condizioni di guida sfavorevoli per l'olio motore (p. 708)

## Guado

Per guado si intende che l'automobile procede nell'acqua ad esempio su una strada allagata. Effettuare il guado con particolare cautela.

Notare quanto segue per prevenire danni all'automobile in caso di guida nell'acqua:

- Il livello dell'acqua non deve essere più alto del pianale dell'automobile. Controllare se possibile la profondità nel punto più basso prima di iniziare il guado. Maggiore cautela deve essere osservata in caso di passaggio attraverso corsi d'acqua con corrente forte.
- Guidare a passo d'uomo.
- Non fermare l'auto nell'acqua. Guidare con cautela in avanti o fare retromarcia per uscire dall'acqua.
- Considerare che le onde create dai veicoli sopraggiungenti possono far salire il livello dell'acqua oltre il limite del livello del pianale.
- Evitare di guidare attraverso acqua salata (rischio di collisione).

### **!** IMPORTANTE

Parti dell'automobile (ad esempio motore, cambio, catena cinematica o componenti elettrici) possono subire danni in caso di guado, se il livello dell'acqua supera il pavimento dell'automobile. I danni a qualche componente causati da allagamento, bloccaggio idrostatico o mancanza d'olio non sono coperti dalla garanzia.

In caso di spegnimento del motore in acqua, non tentare di riavviarlo. Trainare l'automobile fuori dall'acqua e portarla presso un riparatore. Si raccomanda un riparatore autorizzato Volvo.

Una volta passata l'acqua, premere leggermente il pedale del freno per controllare che la forza di frenata sia corretta. Acqua, fango ecc. possono bagnare le pastiglie dei freni riducendo la forza di frenata.

Pulire l'eventuale contatto del collegamento del rimorchio in caso di contatto con acqua e fango.

### Relative informazioni

- Trasporto (p. 520)

## Apertura e chiusura dello sportello del serbatoio

Lo sportello del serbatoio si sblocca con il pulsante sul cruscotto.

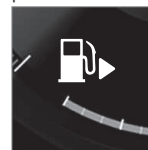

Con una freccia accanto al simbolo del serbatoio, il display del conducente indica il lato dell'automobile in cui si trova lo sportello del serbatoio.



1. Premere il pulsante sul cruscotto.
  - > Il riequilibrio della pressione nel serbatoio carburante comporta un certo ritardo nell'apertura dello sportello. Il display del conducente visualizza il messaggio **Preparaz. rifornimento** **Lo sportello si aprirà non appena pronto** e, quando il sistema è pronto, visualizza il messaggio **Serbatoio carburante Pronto per il rifornimento**. Se il motore a scoppio è acceso quando si preme il pulsante, di norma esso si spegne e l'automobile passa alla propulsione elettrica.

### **i** NOTA

Una volta aperto lo sportello del serbatoio, si deve effettuare il rifornimento entro 15 minuti circa. Trascorso questo tempo, la valvola aperta dalla pressione del pulsante per l'apertura dello sportello si chiude e non è più possibile inserire l'ugello della pompa.

Se la valvola si chiude durante il rifornimento, premere di nuovo il pulsante e attendere che il display del conducente visualizzi il messaggio **Serbatoio carburante Pronto per il rifornimento**.

2. Al rifornimento ultimato chiudere lo sportello applicando una certa pressione.

### Relative informazioni

- Rifornimento (p. 501)

## Rifornimento

Il serbatoio del carburante è dotato di un sistema di rifornimento senza tappo.

### Rifornimento a una stazione di servizio

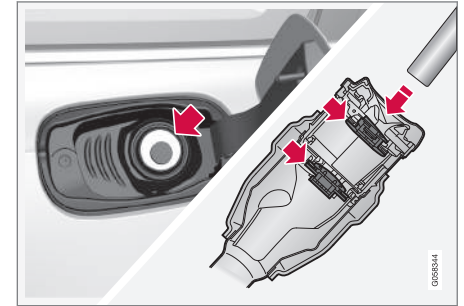

Prima di iniziare il rifornimento, è importante inserire l'ugello della pompa in entrambi gli sportelli apribili del tubo di rifornimento.

### « Istruzioni per il rifornimento:

1. Spegnere l'automobile e aprire lo sportello del serbatoio.

#### **i** **NOTA**

Una volta aperto lo sportello del serbatoio, si deve effettuare il rifornimento entro 15 minuti circa. Trascorso questo tempo, la valvola aperta dalla pressione del pulsante per l'apertura dello sportello si chiude e non è più possibile inserire l'ugello della pompa.

Se la valvola si chiude durante il rifornimento, premere di nuovo il pulsante e attendere che il display del conducente visualizzi il messaggio **Serbatoio carburante Pronto per il rifornimento.**

2.

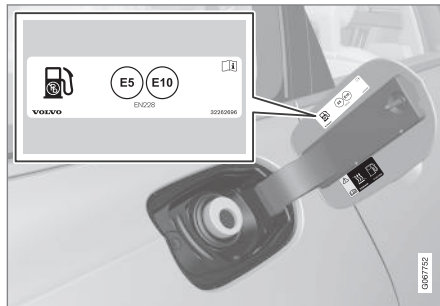

3. Inserire l'ugello della pompa nell'apertura di rifornimento. Il tubo di rifornimento prevede due sportelli apribili. Per iniziare il rifornimento è necessario inserire l'ugello della pompa in entrambi gli sportelli.

4. Non rifornire eccessivamente, ma interrompere al primo scatto dell'ugello della pompa.  
> Il serbatoio è pieno.

#### **i** **NOTA**

A temperature esterne elevate, il carburante può trascinare da un serbatoio troppo pieno.

### **Rifornimento di carburante da una tanica di riserva**

Per il rifornimento da una tanica di riserva, utilizzare l'imbuto collocato nel blocco in schiuma sotto la botola nel bagagliaio.

1. Aprire lo sportello del serbatoio.
2. Inserire l'imbuto nell'apertura di rifornimento. Il tubo di rifornimento prevede due sportelli apribili. Per iniziare il rifornimento è necessario inserire il tubo dell'imbuto in entrambi gli sportelli.

### **Vale per le automobili con riscaldatore supplementare a carburante\***

Non utilizzare mai il riscaldatore a carburante quando l'automobile si trova in una stazione di rifornimento.

<sup>10</sup> L'identificatore a norma CEN EN16942 si trova all'interno dello sportello del serbatoio e sarà applicato entro il 12 ottobre 2018 sulle pompe di rifornimento corrispondenti e sui relativi ugelli nelle stazioni di servizio in tutta Europa.

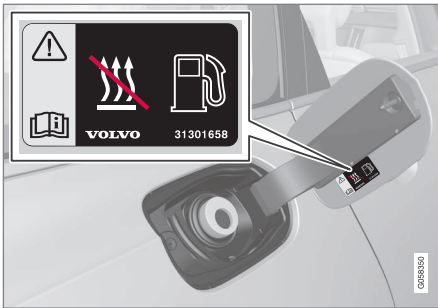

Etichetta sul lato interno dello sportello del serbatoio.

### Relative informazioni

- Apertura e chiusura dello sportello del serbatoio (p. 500)
- Benzina (p. 504)

### Utilizzo del carburante

Non usare carburante di qualità inferiore a quanto raccomandato da Volvo, poiché la potenza del motore ed il consumo carburante potrebbero essere influenzati negativamente.

#### **ATTENZIONE**

Non inalare mai i vapori di carburante e prevenire il contatto con gli occhi.

Se il carburante entra in contatto con gli occhi, togliere le eventuali lenti a contatto e risciacquare gli occhi con abbondante acqua per almeno 15 minuti. Consultare un medico.

Non ingerire il carburante. Benzina, bioetanolo, relative miscele e gasolio sono altamente tossici e, se ingeriti, possono causare lesioni permanenti o mortali. In caso di ingestione, consultare immediatamente un medico.

#### **ATTENZIONE**

Il carburante fuoriuscito potrebbe incendiarsi.

Spegnere il riscaldatore a carburante prima del rifornimento.

Non portare mai con sé un cellulare acceso durante il rifornimento. L'eventuale attivazione della suoneria può creare una scintilla e infiammare i vapori di benzina, causando incendi e lesioni personali.

#### **! IMPORTANTE**

La miscelazione di tipi di carburante diversi e l'utilizzo di carburante non raccomandato invalidano le garanzie Volvo e gli eventuali contratti di assistenza integrativi, a prescindere dal tipo di motore.

### Relative informazioni

- Benzina (p. 504)

## Benzina

È importante effettuare il rifornimento con il carburante corretto. Sono disponibili tipi di benzina con numero di ottani diverso, indicate per i singoli stili di guida.

Utilizzare solo benzina di marche note. Non utilizzare mai carburante di qualità dubbia. La benzina deve essere conforme alla norma EN 228.

### Identificatore per la benzina

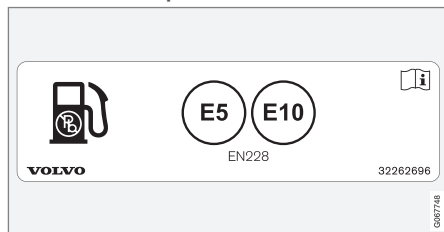

Etichetta sul lato interno dello sportello del serbatoio.

L'identificatore a norma CEN EN16942 si trova all'interno dello sportello del serbatoio e sarà applicato entro il 12 ottobre 2018 sulle pompe di rifornimento corrispondenti e sui relativi ugelli nelle stazioni di servizio in tutta Europa.

Questi sono gli identificatori relativi agli attuali carburanti standard in Europa. Nelle automobili con motore a benzina si può utilizzare una benzina con i seguenti identificatori:



E5 è una benzina contenente max il 2,7% di ossigeno e max il 5% in volume di etanolo.



E10 è una benzina contenente max il 3,7% di ossigeno e max il 10% in volume di etanolo.



### IMPORTANTE

- È consentito l'utilizzo di carburante con un contenuto di etanolo massimo del 10% in volume.
- È consentito l'utilizzo di benzina EN 228 E10 (contenuto di etanolo massimo del 10% in volume).
- Non è consentito un tenore di etanolo superiore a E10 (contenuto di etanolo massimo del 10% in volume), ad esempio E85.

## Ottani

- La benzina a RON 95 può essere utilizzata durante la guida normale.
- Si raccomanda la benzina RON 98 per una potenza ottimale e un consumo di carburante ridotto.
- Non è consentito l'utilizzo di carburante con un numero di ottani inferiore a RON 95.

Per ottimizzare prestazioni e consumi di carburante a temperature superiori a +38°C (100°F), si raccomanda l'utilizzo di benzina con il massimo numero di ottani.



### IMPORTANTE

- Per prevenire danni al catalizzatore, utilizzare esclusivamente benzina senza piombo.
- È vietato l'utilizzo di carburante contenente additivi metallici.
- Non utilizzare mai additivi non raccomandati da Volvo.

### Relative informazioni

- Utilizzo del carburante (p. 503)
- Rifornimento (p. 501)

- Filtro antiparticolato per benzina (p. 505)
- Consumo di carburante ed emissioni di CO<sub>2</sub> (p. 712)

### **Filtro antiparticolato per benzina<sup>11</sup>**

Le automobili a benzina sono dotate di un filtro antiparticolato che aumenta l'efficacia della depurazione dei gas di scarico.

Durante la guida normale, le particelle contenute nei gas di scarico vengono raccolte nel filtro antiparticolato per benzina. In condizioni normali, una rigenerazione passiva comporta l'ossidazione e la combustione delle particelle. In tal modo, il filtro si svuota.

In caso di guida a bassa velocità o ripetuti avviamenti a freddo con temperatura esterna bassa, può essere necessaria una rigenerazione attiva. La rigenerazione del filtro antiparticolato avviene automaticamente e in genere richiede 10-20 minuti. Durante la rigenerazione potrebbe aumentare temporaneamente il consumo di carburante.

### **Percorrenza di tratti brevi a bassa velocità con un'automobile a benzina**

La capacità dell'impianto di depurazione dei gas di scarico è influenzata dallo stile di guida. Percorrere tratti di varie lunghezze a velocità diverse è importante per raggiungere prestazioni ottimali sul piano energetico.

Percorrere spesso tratti brevi a bassa velocità (o nei climi freddi), senza che il motore raggiunga la normale temperatura di esercizio, può causare problemi che nel tempo possono

provocare anomalie di funzionamento e un messaggio di avvertimento. Se un'automobile viene guidata principalmente nel traffico urbano, è importante guidare regolarmente anche a velocità più elevate per consentire la rigenerazione dell'impianto di depurazione dei gas di scarico.

- Guidare l'automobile su una strada extraurbana a velocità superiori a 70 km/h (44 mph) per almeno 20 minuti fra un rifornimento e l'altro.

### **Relative informazioni**

- Benzina (p. 504)

<sup>11</sup> Vale solo per alcune versioni.

## Surriscaldamento di motore e trasmissione

In condizioni di guida difficili, ad esempio su fondi ripidi e nei climi caldi, il motore e la trasmissione potrebbero surriscaldarsi. Questo fenomeno è accentuato dalla presenza di carichi pesanti.

- In caso di surriscaldamento, la potenza del motore può essere temporaneamente limitata.
- Rimuovere le luci supplementari davanti alla griglia se si guida in climi caldi.
- Se la temperatura nell'impianto di raffreddamento del motore diventa eccessiva si accende un simbolo di allarme e il display del conducente visualizza il messaggio **Temperatura motore Alta temperatura. Arresto immediato.** In tal caso, fermarsi in un luogo sicuro e lasciare raffreddare il motore al minimo per alcuni minuti.
- Se appare il messaggio **Temperatura motore Alta temperatura. Spegnerne il motore** o **Liquido raffr. motore Basso livello. Spegnerne il motore,** fermarsi e spegnere il motore.
- In caso di surriscaldamento del cambio viene selezionato un programma di cambio marce alternativo. Inoltre si attiva una funzione protettiva integrata che, fra l'altro, accende un simbolo di allarme e il display del conducente visualizza il mes-

saggio **Cambio caldo Riduci velocità per abbassare la temperatura o Cambio surriscaldato Fermarsi in sicurezza, attendere per il raffredd.** Seguire la raccomandazione e ridurre la velocità oppure fermarsi in un luogo sicuro e far funzionare il motore al minimo per alcuni minuti per raffreddare il cambio.

- In caso di surriscaldamento il climatizzatore può disattivarsi temporaneamente.
- Non spegnere subito il motore dopo aver guidato su percorsi difficili.



### **NOTA**

È normale che la ventola di raffreddamento del motore rimanga in funzione per un certo tempo dopo lo spegnimento del motore.

### **ATTENZIONE**

Nel suo normale funzionamento l'impianto di scarico sviluppa elevate temperature. Onde evitare gravi bruciate e/o ustioni su parti del corpo si invitano gli utenti a prestare la massima attenzione nell'evitare qualsiasi contatto fisico diretto con la parte terminale del tubo di scarico.

## Simboli sul display del conducente

Simbolo	Funzione
	Alta temperatura motore. Seguire la raccomandazione.
	Basso livello liquido refrigerante. Seguire la raccomandazione.
	Cambio caldo/surriscaldato/in raffreddamento. Seguire la raccomandazione.

## Relative informazioni

- Rabbocco del liquido di raffreddamento (p. 649)
- Guida con rimorchio (p. 513)
- Preparativi in vista di un lungo viaggio (p. 498)
- Indicatore cambio di marcia (p. 483)



## Sovraccarico della batteria di avviamento

Le funzioni elettriche dell'automobile impegnano la batteria a livelli diversi. Non lasciare il quadro in posizione II quando l'automobile è spenta. Usare piuttosto la posizione I, che consuma meno corrente.

Prestare inoltre attenzione ai vari accessori che impegnano l'impianto elettrico. Non utilizzare funzioni che consumano molta corrente quando l'automobile è spenta. Queste funzioni sono, ad esempio:

- ventola dell'abitacolo
- fari
- tergicristallo
- impianto audio (volume alto).

Se la tensione della batteria di avviamento è bassa, il display del conducente visualizza un messaggio. La funzione di risparmio energetico disattiva o limita alcune funzioni, ad esempio ventola dell'abitacolo e/o impianto audio.

- Ricaricare la batteria di avviamento avviando il motore e lasciandolo funzionare per almeno 15 minuti. La batteria di avviamento si ricarica meglio durante la guida che con il motore al minimo a fermo.

## Relative informazioni

- Batteria di avviamento (p. 652)
- Posizioni del quadro (p. 464)

## Ausilio all'avviamento con un'altra batteria

Se la batteria è scarica, l'automobile può essere avviata utilizzando un'altra batteria.

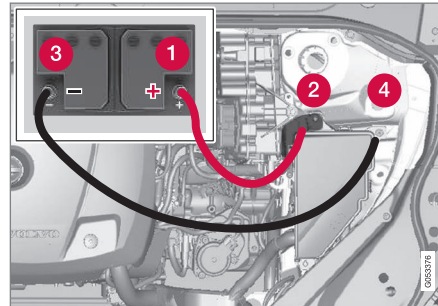

Punto di ricarica per l'ausilio all'avviamento dell'automobile.

### ! IMPORTANTE

Il punto di ricarica dell'automobile è destinato solamente all'accensione dell'automobile con una batteria ausiliaria. Il punto di ricarica non deve essere impiegato per avviare un'altra automobile con la batteria scarica. Utilizzando il punto di ricarica per avviare un'altra automobile, potrebbe saltare un fusibile e il punto di ricarica smettere di funzionare.

In caso di guasto a un fusibile, il display del conducente visualizza il messaggio **Batteria 12 V Guasto fusibile Richiedere assistenza**. Si raccomanda di rivolgersi a un riparatore autorizzato Volvo.

Quando si impiega un ausilio all'avviamento, attenersi a quanto segue per evitare il rischio di cortocircuito o altri danni:

## AVVIAMENTO E GUIDA

- ◀ 1. Portare il quadro dell'automobile in posizione **0**.
2. Controllare che la batteria di avviamento ausiliario abbia una tensione di 12 V.
3. Se la batteria ausiliaria si trova su un'altra automobile, spegnere il motore dell'automobile di soccorso e assicurarsi che le due automobili non si tocchino.
4. Collegare un morsetto del cavo di avviamento rosso al terminale positivo della batteria ausiliaria (1).
5. Aprire la copertura del terminale positivo della batteria ausiliaria (2).
6. Collegare l'altro morsetto del cavo di avviamento rosso al terminale positivo dell'automobile per la batteria ausiliaria (2).
7. Collegare un morsetto del cavo di avviamento nero al terminale negativo della batteria ausiliaria (3).
8. Collegare l'altro morsetto del cavo di avviamento nero al terminale negativo dell'automobile per la batteria ausiliaria (4).
9. Controllare che i morsetti dei cavi di avviamento siano collegati correttamente in modo da non generare scintille durante il tentativo di avviamento.
10. Avviare il motore dell'automobile di soccorso e farlo funzionare per qualche minuto a un regime leggermente superiore al minimo, circa 1.500 giri/min.

### **IMPORTANTE**

Collegare il cavo di avviamento con cautela per evitare cortocircuiti con altri componenti nel vano motore.

11. Accendere il motore dell'automobile. Se il tentativo di avviamento fallisce, prolungare il tempo di ricarica a 10 minuti e riprovare ad accendere il motore.

### **NOTA**

All'accensione del motore in condizioni normali si utilizza in primo luogo il motore elettrico, mentre quello a benzina rimane spento. Di conseguenza, ruotando l'interruttore di avviamento in senso orario, il motore elettrico si avvia e l'automobile è pronta per la marcia. L'accensione del motore è confermata dallo spegnimento delle spie sul display del conducente e dall'accensione del tema predefinito.

### **IMPORTANTE**

Non toccare i terminali fra cavo e automobile durante il tentativo di avviamento. Sussiste il rischio di scintille.

12. Scollegare i cavi di avviamento nell'ordine inverso: prima quello nero quindi quello rosso.

Verificare che nessuno dei morsetti del cavo di avviamento nero entri in contatto con il terminale positivo dell'automobile per la batteria ausiliaria/della batteria ausiliaria o il morsetto collegato del cavo di avviamento rosso.

### **ATTENZIONE**

- La batteria di avviamento può sviluppare un gas altamente esplosivo. Una scintilla, che potrebbe essere generata collegando un cavo di avviamento in modo errato, è sufficiente a far esplodere la batteria.
- Non collegare i cavi di avviamento a un componente dell'impianto di alimentazione oppure a parti mobili. Prestare attenzione alle parti calde del motore.
- La batteria contiene acido solforico, che in ragione dell'alto potere corrosivo può causare gravi lesioni.
- Se l'acido solforico viene a contatto con occhi, pelle o indumenti, risciacquare abbondantemente con acqua. Se spruzzi di acido raggiungono gli occhi, rivolgersi immediatamente a un medico.
- Non fumare mai nelle vicinanze della batteria.

### **NOTA**

Se la batteria ibrida è scarica, l'automobile non si accende.

### **Relative informazioni**

- Avviamento del motore (p. 462)
- Posizioni del quadro (p. 464)
- Regolazione del volante (p. 205)
- Selezione della posizione del quadro (p. 466)

## Gancio di traino\*

L'automobile può essere dotata di un gancio di traino per trainare rimorchi e simili.

Esistono diverse versioni di ganci di traino per l'automobile. Per maggiori informazioni, rivolgersi a un concessionario Volvo.

### ! IMPORTANTE

Per evitare di scaricare la batteria di avviamento, allo spegnimento del motore può essere disattivata automaticamente l'alimentazione costante di tensione di batteria al contatto del rimorchio.

### ! IMPORTANTE

Pulire e ingrassare regolarmente la sfera per prevenire l'usura.

### i NOTA

Quando si utilizza un gancio dotato di stabilizzatore, la sfera non necessita di lubrificazione.

Quanto detto vale anche se si fissa un portabiciclette intorno alla sfera.

### i NOTA

Se l'automobile è dotata di gancio di traino, è sprovvista di attacco posteriore per l'occhiello di traino.

### Relative informazioni

- Gancio di traino retrattile ed estraibile\* (p. 511)
- Guida con rimorchio (p. 513)
- Portabiciclette montato sul gancio di traino\* (p. 517)
- Specifiche per il gancio di traino\* (p. 510)

## Specifiche per il gancio di traino\*

Misure e punti di fissaggio per il gancio di traino.

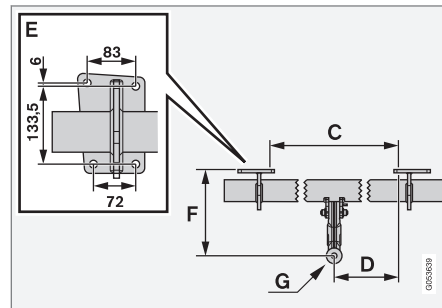
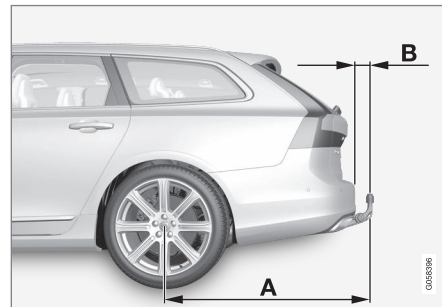

Misure, punti di fissaggio in mm (pollici)	
A	1229 (48,4)
B	111,8 (4,4)
C	875 (34,4)
D	437,5 (17,2)
E	Vedere figura sopra
F	310,5 (12,2)
G	Centro della sfera

### Relative informazioni

- Gancio di traino\* (p. 510)
- Pesì del rimorchio e pressioni sulla sfera (p. 704)

## Gancio di traino retrattile ed estraibile\*

Il gancio di traino estraibile può essere ripiegato facilmente all'occorrenza. In posizione ritratta, il gancio di traino è completamente nascosto.

### ⚠ ATTENZIONE

Seguire attentamente le istruzioni per la ritrazione e l'estrazione del gancio di traino.

### ⚠ ATTENZIONE

Non premere il pulsante per la ritrazione e l'estrazione se è collegato un rimorchio al gancio di traino.

## Estrazione del gancio di traino

### ⚠ ATTENZIONE

Evitare di trovarsi vicino ai paraurti, nella zona posteriore centrale dell'automobile, mentre si estrae il gancio di traino.

1.

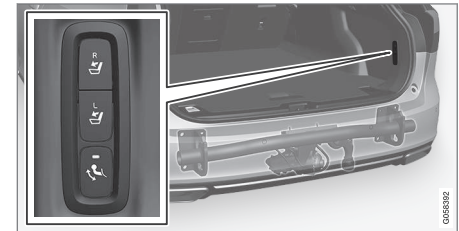

Aprire il portellone. Sul lato posteriore destro del bagagliaio è presente un pulsante per la ritrazione e l'estrazione del gancio di traino. La funzione di estrazione è attiva quando la spia del pulsante è accesa fissa in arancione.



- ◀ 2. Premere brevemente il pulsante. Tenendolo premuto a lungo, l'estrazione potrebbe non avviarsi.



- > Il gancio di traino esce e si abbassa in una posizione sbloccata. La spia lampeggia in arancione. Il gancio di traino è pronto per essere portato in posizione bloccata.

3.



Bloccare il gancio di traino portandolo al finecorsa. Ora la spia è accesa fissa in arancione.

- > Il gancio di traino è pronto per l'utilizzo.

### **i** NOTA

Il gancio di traino deve essere completamente estratto per poi essere portato in posizione bloccata. La procedura può richiedere alcuni secondi. Se il gancio di traino non si porta in posizione bloccata, attendere alcuni secondi e riprovare.

### **⚠** ATTENZIONE

Assicurarsi che il cavo di sicurezza del rimorchio sia fissato all'attacco corretto.

### **i** NOTA

La modalità di risparmio energetico si attiva dopo un certo tempo e la spia si spegne. Per riattivare il sistema occorre chiudere e riaprire il portellone. Quanto detto vale sia per la ritrazione che l'estrazione del gancio di traino.

Se l'automobile rileva elettricamente che è collegato un rimorchio, la spia non sarà più accesa con luce fissa.

### Ritrarre il gancio di traino

### **!** IMPORTANTE

Prima di ritrarre il gancio di traino, accertarsi che non vi sia un connettore o adattatore nella presa elettrica.

1. Aprire il portellone. Premere brevemente il pulsante sul lato posteriore destro del bagagliaio. Tenendolo premuto a lungo, la ritrazione potrebbe non avviarsi.
  - > Il gancio di traino viene ritratto automaticamente in modalità sbloccata. La spia in corrispondenza del pulsante lampeggia in arancione.

2.

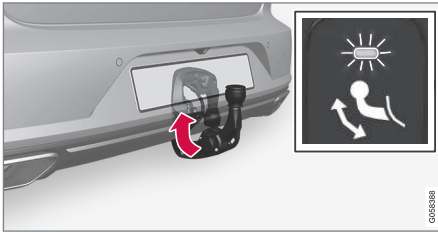

Bloccare il gancio di traino riportandolo al fincorsa di ritrazione.

> Quando il gancio di traino è ritratto correttamente, la spia è accesa fissa.

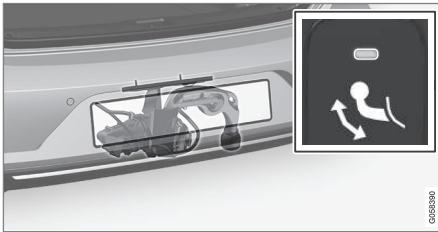

### Relative informazioni

- Guida con rimorchio (p. 513)
- Gancio di traino\* (p. 510)

### Guida con rimorchio

In caso di guida con rimorchio è importante considerare alcuni aspetti relativi a gancio di traino, rimorchio e disposizione del carico sul rimorchio.

La capacità di carico dipende dal peso a vuoto dell'automobile. Il peso totale dei passeggeri e di tutti gli optional, ad esempio il gancio di traino, riduce la capacità di carico dell'automobile in misura corrispondente.

L'automobile viene fornita con le attrezzature necessarie per la guida con rimorchio.

- Il gancio di traino dell'automobile deve essere omologato.
- Sistemare il carico nel rimorchio in modo che la pressione sul gancio di traino dell'automobile rispetti la pressione massima sulla sfera. La pressione sulla sfera è calcolata come parte del carico utile dell'automobile.
- Aumentare la pressione dei pneumatici fino a raggiungere quella raccomandata per il pieno carico.
- Il motore viene sottoposto a carichi maggiori quando si guida con un rimorchio.
- Non viaggiare con un rimorchio pesante se l'automobile è nuova. Attendere di avere raggiunto una percorrenza di almeno 1.000 km (620 miles).

- Sulle discese lunghe e ripide, i freni sono sollecitati molto più del solito. Scalare alla marcia inferiore in caso di cambio manuale e mantenere una velocità adeguata.
- Seguire le norme vigenti per le velocità e i pesi consentiti.
- Mantenere una bassa velocità, in caso di guida prolungata con un rimorchio lungo una salita ripida.
- I pesi max del rimorchio indicati valgono solo fino a un'altitudine di 1.000 m slm (3280 piedi). Ad altitudini superiori, la potenza del motore e quindi la pendenza superabile dall'automobile sono inferiori a causa della rarefazione dell'aria, quindi si deve ridurre il peso max del rimorchio. Il peso per automobile e rimorchio deve essere ridotto del 10% per ogni ulteriori 1.000 m (3280 ft) (o in tale proporzione).
- Evitare di guidare con rimorchio su pendenze superiori al 12%.

### **i** NOTA

Condizioni meteorologiche estreme e guida con rimorchio o ad alta quota, in combinazione con una qualità del carburante inferiore a quella raccomandata, aumentano considerevolmente il consumo di carburante.



### « Contatto del rimorchio

Se il gancio di traino dell'automobile è dotato di un connettore a 13 pin e il rimorchio di un connettore a 7 pin, è necessario un adattatore. Utilizzare un adattatore approvato da Volvo. Accertarsi che il cavo non strisci per terra.

#### **IMPORTANTE**

Per evitare di scaricare la batteria di avviamento, allo spegnimento del motore può essere disattivata automaticamente l'alimentazione costante di tensione di batteria al contatto del rimorchio.

### Pesi del rimorchio

#### **ATTENZIONE**

Seguire le raccomandazioni relative al peso del rimorchio. In caso contrario, l'automobile e il rimorchio possono essere difficili da controllare in caso di manovre e frenate di emergenza.

#### **NOTA**

I pesi massimi del rimorchio riportati sono quelli consentiti da Volvo. Le direttive nazionali possono prevedere altre limitazioni per il peso del rimorchio e i limiti di velocità. I ganci di traino possono essere omologati per pesi superiori a quelli consentiti per l'automobile.

### Regolazione del livello\*

Il sistema di controllo del livello dell'automobile cerca di mantenere un'altezza costante a prescindere dal carico (fino al peso max consentito). Ad automobile ferma, è normale che il retrotreno si abbassi leggermente.

### In caso di guida su percorsi ondulati e in clima caldo

In determinate circostanze può sussistere il rischio di surriscaldamento durante la guida con rimorchio. In caso di surriscaldamento di motore e trasmissione si accende una spia di allarme sul display del conducente e viene visualizzato un messaggio.

Il cambio automatico adatta il cambio marce in base a carico e regime del motore.

### Pendenze ripide

Non forzare il cambio automatico in una marcia superiore a quella "richiesta" dal motore. La guida con marce alte e regimi bassi non è sempre la più economica.

### Parcheggio in pendenza

1. Premere il pedale del freno.
2. Inserire il freno di stazionamento.
3. Selezionare la posizione **P**.
4. Rilasciare il pedale del freno.

Quando si parcheggia un'automobile con rimorchio in pendenza, applicare sempre ceppi per bloccare le ruote.

### Avviamento in pendenza

1. Premere il pedale del freno.
2. Selezionare la posizione **D**.
3. Disinserimento del freno di stazionamento.
4. Rilasciare il pedale freno e mettersi in marcia.

### Relative informazioni

- Controllo della stabilità per il traino\* (p. 515)
- Controllo delle lampadine del rimorchio (p. 516)
- Pesi del rimorchio e pressioni sulla sfera (p. 704)
- Surriscaldamento di motore e trasmissione (p. 506)



- Condizioni di guida sfavorevoli per l'olio motore (p. 708)
- Gancio di traino retrattile ed estraibile\* (p. 511)

## Controllo della stabilità per il traino\*

Il controllo della stabilità per il traino (TSA<sup>12</sup>) ha il compito di stabilizzare l'automobile con un rimorchio collegato nelle situazioni in cui entrambi iniziano a oscillare. Funktionen ingår i stabilitetssystemet ESC<sup>13</sup>.

### Cause dell'auto-oscillazione

Il fenomeno di oscillazione può interessare tutte le combinazioni di automobili e rimorchi. Generalmente si verifica a velocità elevate. Tuttavia, se il rimorchio è sovraccarico o contiene un carico distribuito in modo errato, ad esempio sistemato troppo indietro, l'oscillazione può verificarsi anche a velocità ridotte.

L'oscillazione si innesca solo per effetto di un fattore scatenante, ad esempio.:

- L'automobile con rimorchio è esposta a un improvvisa raffica di vento laterale.
- L'automobile con rimorchio procede su una strada dissestata o su un dosso.
- Movimenti bruschi del volante.

Una volta innescata, l'oscillazione può essere difficile o impossibile da attenuare. In tal caso, automobile e rimorchio diventano difficili da controllare e sussiste il rischio di uscire dalla corsia o dalla carreggiata.

## Funzione del controllo della stabilità per il traino

Il controllo della stabilità per il traino controlla continuamente i movimenti dell'automobile, soprattutto quelli laterali. Se il sistema rileva un'oscillazione, regola separatamente i freni delle ruote anteriori per stabilizzare automobile e rimorchio. Spesso questo intervento è sufficiente affinché il conducente riprenda il controllo dell'automobile.

Se l'oscillazione non si attenua nonostante il primo intervento del controllo della stabilità per il traino, si inseriscono i freni di tutte le ruote di automobile e rimorchio e la potenza del motore viene ridotta. Quando l'oscillazione si attenua e l'automobile con rimorchio si stabilizza, il sistema interrompe la regolazione e il conducente riprende il pieno controllo dell'automobile.

### **NOTA**

La funzione di stabilità si disattiva selezionando la posizione Sport, disattivando **ESC** nel menu sul display centrale.

Il controllo della stabilità per il traino potrebbe non intervenire se il conducente tenta di contenere l'oscillazione con movimenti bruschi del volante in quanto, in tal caso, il sistema non è

<sup>12</sup> Trailer Stability Assist

<sup>13</sup> Electronic Stability Control

- ◀◀ in grado di determinare se l'oscillazione è dovuta al rimorchio o al conducente.



Quando interviene il controllo della stabilità per il traino, lampeggia il simbolo ESC sul display del conducente.

### Relative informazioni

- Guida con rimorchio (p. 513)
- Controllo della stabilità elettronico (p. 299)

## Controllo delle lampadine del rimorchio

Quando si collega un rimorchio, controllare che tutte le luci funzionino correttamente prima di mettersi in marcia.

### Indicatori di direzione e luci di arresto sul rimorchio

Se una o più lampadine degli indicatori di direzione o delle luci di arresto del rimorchio sono difettose, il display del conducente visualizza un simbolo e un messaggio. Il conducente deve controllare manualmente le altre lampadine del rimorchio prima di mettersi in marcia.

Simbolo	Messaggio
	<ul style="list-style-type: none"><li>• <b>Indic. direz. rimorchio</b> Indicatore direzione destro difettoso</li><li>• <b>Indic. direz. rimorchio</b> Indicatore di direzione Sx guasto</li></ul>
	<ul style="list-style-type: none"><li>• <b>Luce arresto rimorchio</b> Guasto</li></ul>

Se una lampadina degli indicatori di direzione del rimorchio dovesse guastarsi, il simbolo sul display del conducente per gli indicatori di

direzione lampeggerà più rapidamente del normale.

### Retronebbia sul rimorchio

Quando si collega il rimorchio, può accadere che il retronebbia dell'automobile non si accenda, poiché la funzione retronebbia viene trasferita al rimorchio. Verificare pertanto che il rimorchio sia dotato di faro retronebbia per guidare in sicurezza, quando le condizioni ambientali lo richiedono.

## Controllo delle lampadine del rimorchio\*

### Controllo automatico

Una volta effettuato il collegamento elettrico di un rimorchio, è possibile controllare il funzionamento delle relative lampadine automaticamente. La funzione assiste il conducente ad accertarsi che le lampadine del rimorchio siano funzionanti prima di mettersi in viaggio.

Il controllo può essere eseguito solo a motore spento.

1. Quando si aggancia un rimorchio al gancio di traino, il display del conducente visualizza il messaggio **Controllo automatico luci rimorchio**.
2. Confermare il messaggio premendo il pulsante **O** nei comandi destri al volante.
  - > Inizia il controllo delle lampadine.
3. Scendere dall'automobile per controllare il funzionamento delle lampadine.
  - > Tutte le lampadine del rimorchio iniziano a lampeggiare, quindi si accendono una alla volta.
4. Controllare visivamente che tutte le lampadine del rimorchio funzionino.
5. Dopo un certo tempo tutte le lampadine del rimorchio lampeggiano nuovamente.
  - > Il controllo è concluso.

### Disattivazione del controllo automatico

La funzione di controllo automatico può essere disattivata sul display centrale.

1. Premere **Impostazioni** nella videata superiore.
2. Premere **My Car** → **Luci e illuminazione**.
3. Deselezionare **Controllo automatico luci rimorchio**.

### Controllo manuale

Se il controllo automatico è disattivato, è possibile avviarlo manualmente.

1. Premere **Impostazioni** nella videata superiore.
2. Premere **My Car** → **Luci e illuminazione**.
3. Selezionare **Controllo manuale luci rimorchio**.
  - > Inizia il controllo delle lampadine. Scendere dall'automobile per controllare il funzionamento delle lampadine.

### Relative informazioni

- Guida con rimorchio (p. 513)

## Portabiciclette montato sul gancio di traino\*

All'occorrenza, si raccomanda di utilizzare i portabiciclette sviluppati da Volvo.

In tal modo, si evita di danneggiare l'automobile e si garantisce la massima sicurezza durante la guida. I portabiciclette Volvo sono disponibili presso i concessionari autorizzati Volvo.

Attenersi scrupolosamente alle istruzioni allegatale portabiciclette.

- Il portabiciclette carico può raggiungere un peso max di 75 kg (165 libbre).
- Il portabiciclette può trasportare fino a tre biciclette.

### **ATTENZIONE**

Se utilizzato in modo errato, il portabiciclette può danneggiare il gancio di traino e l'automobile.

Il portabiciclette può staccarsi dal gancio di traino se

- è montato in modo errato sulla sfera
- è sovraccarico, vedere le istruzioni del portabiciclette per il carico max
- è utilizzato per scopi diversi dal trasporto delle biciclette.



◀ Le caratteristiche di guida dell'automobile cambiano quando si monta un portabiciclette sul gancio di traino ad esempio per i seguenti fattori:

- peso maggiore
- capacità di accelerazione ridotta
- altezza libera da terra ridotta
- capacità frenante alterata.

### Raccomandazioni per il carico delle biciclette sul portabiciclette

Maggiore è la distanza fra baricentro del carico e sfera, maggiori saranno le sollecitazioni sul gancio di traino.

Per il carico, rispettare le seguenti raccomandazioni:

- Sistemare la bicicletta più pesante all'interno, vicino all'automobile.
- Sistemare il carico in modo simmetrico e il più vicino possibile al centro dell'automobile ad esempio rivolgendo le biciclette in direzione opposta se si caricano più biciclette.
- Durante il trasporto, staccare dalla bicicletta gli oggetti non fissati, ad esempio cestino, batteria, seggiolino per bambini. In tal modo si riducono le sollecitazioni sul gancio di traino e portabiciclette e diminuisce la resistenza all'aria, che influenza il consumo di carburante.

- Non applicare un telo protettivo sulle biciclette. Potrebbe complicare le manovre, ridurre la visibilità e aumentare il consumo di carburante. Inoltre, aumenterebbe le sollecitazioni sul gancio di traino.

### Relative informazioni

- Gancio di traino\* (p. 510)

## Traino

Durante il traino, l'auto viene rimorchiata da un altro veicolo per mezzo della fune di traino.

Non è consentito trainare una Twin Engine in quanto il motore elettrico potrebbe danneggiarsi. L'automobile deve invece essere trasportata in posizione sollevata, con tutte le ruote sulla piattaforma del veicolo di trasporto. Nessuna coppia di ruote deve essere a contatto con la strada.

### In caso di traino di un'altra automobile

Per trainare un'automobile si consuma molta energia. Utilizzare la modalità di guida **Constant AWD**. In tal modo, la batteria ibrida si ricarica e migliorano le caratteristiche di guida e la tenuta di strada.

Prima di trainare l'automobile, verificare la velocità massima consentita dalla legge per il traino.

### Ausilio all'avviamento

Non è consentito trainare l'automobile per avviarla in quanto il motore elettrico potrebbe danneggiarsi. Se la batteria è scarica e il motore non si accende, utilizzare una batteria ausiliaria.

**! IMPORTANTE**

Trainando l'automobile per avviarla, si possono danneggiare il motore elettrico e la marmitta catalitica.

**Relative informazioni**

- Installazione e rimozione dell'occhiello di traino (p. 519)
- Lampeggiatori di emergenza (p. 163)
- Trasporto (p. 520)
- Ausilio all'avviamento con un'altra batteria (p. 507)
- Selezione della posizione del quadro (p. 466)
- Cambio (p. 477)

**Installazione e rimozione dell'occhiello di traino**

Utilizzare l'occhiello di traino se l'automobile deve trainare un altro veicolo. L'occhiello di traino si avvita in una presa filettata dietro una copertura sul lato destro del paraurti posteriore.

**i NOTA**

Se l'automobile è dotata di gancio di traino, è sprovvista di attacco posteriore per l'occhiello di traino.

**Installazione dell'occhiello di traino**

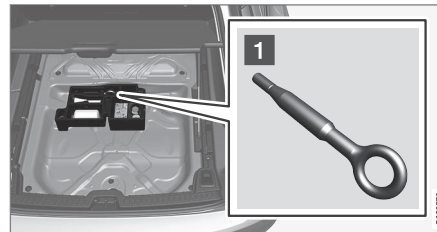

- 1** Estrarre l'occhiello di traino dal blocco in schiuma sotto il pavimento del bagagliaio<sup>14</sup>.

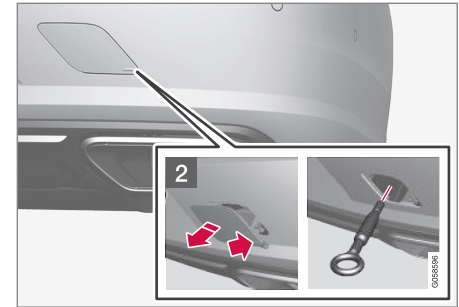

- 2** Rimuovere la copertura, premendo con un dito sul segno e sollevando contemporaneamente il lato/l'angolo opposto.  
 > La copertura ruota intorno al proprio asse, quindi può essere rimossa.

<sup>14</sup> La forma e la posizione del blocco in schiuma possono variare a seconda del modello di automobile.

- ◀ 3. Avvitare a fondo l'occhiello di traino.

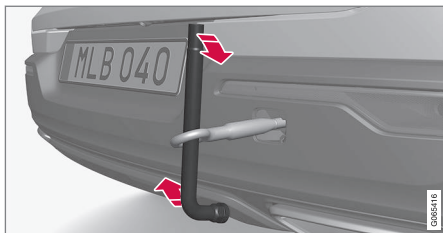

Serrare l'occhiello a fondo, ad esempio inserendovi la chiave per colonnette\* per fare leva.

### ! IMPORTANTE

È importante avvitare l'occhiello di traino correttamente, fino a battuta.

### Rimozione dell'occhiello di traino

- Svitare l'occhiello di traino dopo l'uso e riporlo nell'apposito spazio del blocco in schiuma.
- Infine, rimontare la copertura sul paraurti.

### Relative informazioni

- Traino (p. 518)
- Trasporto (p. 520)
- Kit attrezzi (p. 600)

## Trasporto

Il trasporto prevede lo spostamento dell'automobile per mezzo di un altro veicolo.

Per effettuare traini di recupero, richiedere un'assistenza professionale.

L'occhiello di traino può essere usato per caricare l'automobile su un carro-attrezzi con pianale.

### ! IMPORTANTE

Un'automobile con Twin Engine deve sempre essere trasportata sollevata, con tutte le ruote sulla piattaforma del veicolo di trasporto.

**Solo automobili con controllo del livello\*:** Se l'automobile è dotata di sospensioni pneumatiche, queste devono essere disattivate prima di sollevare l'automobile. Disattivazione della funzione sul display centrale.

1. Premere **Impostazioni** nella videata superiore.
2. Premere **My Car → Freno di stazionamento e sospensioni**.
3. Selezionare **Disattiva controllo assetto**.

La posizione dell'automobile e l'altezza libera da terra determinano la possibilità di caricare l'automobile su un pianale trainandola. Se l'inclinazione della rampa del carro-attrezzi è

eccessiva o l'altezza libera da terra è insufficiente, l'automobile potrebbe subire danni qualora si cercasse di caricarla trainandola. In tal caso, si raccomanda di caricare l'automobile utilizzando il sollevatore del carro-attrezzi.

### ! ATTENZIONE

Nessun oggetto/persona possono stazionare dietro il carro-attrezzi mentre l'auto è tirata su sul pianale.

### Relative informazioni

- Installazione e rimozione dell'occhiello di traino (p. 519)

## HomeLink®\*15

HomeLink®16 è un telecomando programmabile, integrato nell'impianto elettrico dell'automobile, in grado di gestire a distanza fino a tre dispositivi (ad esempio portone del garage, antifurto, illuminazione esterna e interna dell'abitazione), consentendo di sostituire i relativi telecomandi.

### Generalità

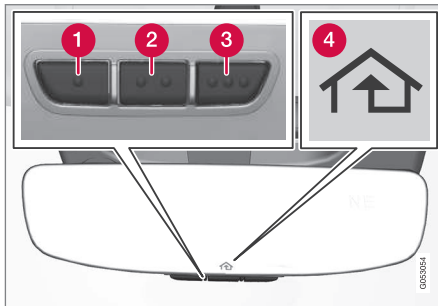

La figura è schematica - la versione può variare.

- 1 Pulsante 1
- 2 Pulsante 2
- 3 Pulsante 3
- 4 Spia

HomeLink® è integrato nello specchietto retrovisore interno. Il pannello HomeLink® prevede tre pulsanti programmabili e una spia nello specchio.

Per maggiori informazioni su HomeLink®, visitare il sito [www.HomeLink.com](http://www.HomeLink.com) oppure chiamare il numero verde 00 8000 466 354 65 (oppure il numero a pagamento +49 6838 907 277)<sup>17</sup>.

Conservare i telecomandi originali per le programmazioni future (ad esempio in caso di acquisto di una nuova automobile oppure per l'utilizzo in combinazione ad altro veicolo).

### ! IMPORTANTE

È opportuno cancellare la programmazione dei pulsanti quando l'automobile deve essere venduta.

### Relative informazioni

- Utilizzo di HomeLink®\* (p. 523)
- Programmazione di HomeLink®\* (p. 521)
- Omologazione di HomeLink®\* (p. 524)

## Programmazione di HomeLink®\*18

Seguire le presenti istruzioni per programmare HomeLink®, ripristinare tutta la programmazione o riprogrammare un singolo pulsante.

### i NOTA

In alcuni veicoli, la programmazione e l'utilizzo di HomeLink® sono consentiti se il quadro è acceso oppure la chiave si trova in posizione "accessori". Per una programmazione più veloce e una migliore trasmissione del segnale radio, si raccomanda di inserire batterie nuove nel telecomando che verrà sostituito da HomeLink®. Prima della programmazione si raccomanda inoltre di resettare i pulsanti HomeLink®.

### ! ATTENZIONE

Durante la programmazione di HomeLink®, il portone del garage o il cancello in fase di programmazione potrebbe mettersi in movimento. Pertanto, assicurarsi che nessuno si trovi nel raggio di movimento del portone o del cancello durante la programmazione. Si consiglia che l'automobile resti all'esterno del garage durante la programmazione di un telecomando per garage.

<sup>15</sup> Vale solo in alcuni mercati.

<sup>16</sup> HomeLink e l'icona con la casa HomeLink sono marchi di fabbrica registrati di Gentex Corporation.

<sup>17</sup> A seconda dell'operatore, il numero verde potrebbe non essere disponibile.

1. Puntare il telecomando verso il pulsante HomeLink® da programmare, mantenendo una distanza di circa 2-8 cm (circa 1-3") fra telecomando e pulsante. Non coprire la spia di HomeLink®.

**Nota:** Alcuni telecomandi possono programmare meglio HomeLink® da una distanza di 15-20 cm (circa 6-12"). Tenere conto di questo aspetto in caso di problemi di programmazione.

2. Tenere premuto sia il pulsante sulla chiave telecomando che il pulsante da programmare di HomeLink®.

3. Non rilasciare i pulsanti finché la spia non è passata dal lampeggio lento (circa 1 lampeggio al secondo) al lampeggio veloce (circa 10 lampeggi al secondo) oppure alla luce fissa.

> **Se la spia è accesa con luce fissa:** La programmazione è stata completata. Premere il pulsante programmato 2 volte per attivare.

**Se la spia lampeggia velocemente:** Il dispositivo da programmare con HomeLink® potrebbe presentare una funzione di sicurezza che richiede un'ulteriore operazione. Provare a premere il pulsante programmato 2 volte per verificare se la programmazione funziona. In caso contrario, procedere come segue.

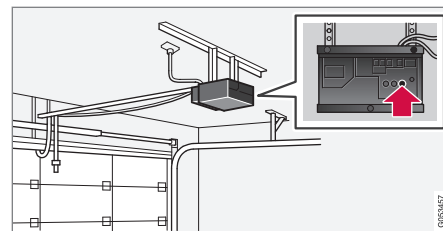

4. Localizzare il pulsante di apprendimento<sup>19</sup> del ricevitore, ad esempio del portone del garage. Solitamente si trova accanto all'attacco dell'antenna sul ricevitore.
5. Premere e rilasciare il pulsante di apprendimento del ricevitore una volta. La programmazione deve essere completata entro 30 secondi dalla pressione del pulsante.
6. Premere e rilasciare il pulsante da programmare di HomeLink®. Ripetere la sequenza premere/tenere/rilasciare una seconda volta e, per alcuni modelli di ricevitore, anche una terza volta.
  - > A questo punto la programmazione è conclusa e il portone del garage, il cancello ecc. devono attivarsi quando si preme il pulsante programmato.

<sup>18</sup> Vale solo in alcuni mercati.

<sup>19</sup> La denominazione e il colore del pulsante variano a seconda del produttore.



Per eventuali problemi di programmazione si può contattare HomeLink® tramite il sito [www.HomeLink.com](http://www.HomeLink.com) oppure chiamando il numero verde 00 8000 466 354 65 (oppure il numero a pagamento +49 6838 907 277)<sup>20</sup>.

### Riprogrammazione di un singolo pulsante

Per riprogrammare un solo pulsante di HomeLink®, procedere come segue:

1. Tenere premuto il pulsante desiderato per circa 20 secondi.
2. Quando la spia di HomeLink® inizia a lampeggiare lentamente si può procedere alla normale programmazione.

**Nota:** Se il pulsante da riprogrammare non viene programmato con una nuova unità, tornerà alla programmazione precedentemente memorizzata.

### Cancellazione della programmazione dei pulsanti di HomeLink®

È possibile ripristinare tutti i pulsanti di HomeLink® contemporaneamente, ma non i singoli pulsanti. I singoli pulsanti possono solamente essere riprogrammati.

- Tenere premuti i pulsanti esterni (1 e 3) di HomeLink® per circa 10 secondi.
  - > Quando la spia passa dalla luce fissa al lampeggio, i pulsanti sono ripristinati e pronti per essere riprogrammati.

### Relative informazioni

- Utilizzo di HomeLink®\* (p. 523)
- HomeLink®\* (p. 521)
- Omologazione di HomeLink®\* (p. 524)

### Utilizzo di HomeLink®\*<sup>21</sup>

Una volta programmato, HomeLink® può essere utilizzato al posto dei singoli telecomandi originali.

Premere il pulsante programmato. Il portone del garage, il cancello, l'antifurto ecc. si attivano (possono trascorrere alcuni secondi). Tenendo premuto il pulsante per più di 20 secondi si avvia la riprogrammazione. La spia di segnalazione è accesa o lampeggia mentre il pulsante viene tenuto premuto. Naturalmente, i telecomandi originali possono essere utilizzati parallelamente a HomeLink®.

#### **i** NOTA

Allo spegnimento del quadro, HomeLink® rimane in funzione per almeno 7 minuti.

#### **i** NOTA

HomeLink® non è disponibile se l'automobile è stata bloccata dall'esterno inserendo l'antifurto\*.

<sup>20</sup> A seconda dell'operatore, il numero verde potrebbe non essere disponibile.

<sup>21</sup> Vale solo in alcuni mercati.





## ATTENZIONE

- Se HomeLink® viene utilizzato per azionare un portone o un cancello, assicurarsi che nessuno si trovi nel relativo raggio di movimento.
- Non utilizzare HomeLink® per portoni sprovvisti di arresto di sicurezza con inversione del movimento.

### Relative informazioni

- HomeLink®\* (p. 521)
- Programmazione di HomeLink®\* (p. 521)
- Omologazione di HomeLink®\* (p. 524)

## Omologazione di HomeLink®\*<sup>22</sup>

### Omologazione per UE

Gentex Corporation dichiara che HomeLink® modello UAHL5 è conforme alla direttiva apparecchiature radio 2014/53/UE.

Bande di frequenza di funzionamento dell'apparecchiatura radio:

- 433,05 MHz-434,79 MHz <10 mW E.R.P.
- 868,00 MHz-868,60 MHz <25 mW E.R.P.
- 868,70 MHz-868,20 MHz <25 mW E.R.P.
- 869,40 MHz-869,65 MHz <25 mW E.R.P.
- 869,70 MHz-870,00 MHz <25 mW E.R.P.

Indirizzo del titolare del certificato: Gentex Corporation, 600 North Centennial Street, Zeeland MI 49464, USA

Per maggiori informazioni, ricercare le informazioni di supporto sulle omologazioni su [www.volvocars.com](http://www.volvocars.com).

### Relative informazioni

- HomeLink®\* (p. 521)

## Bussola\*

Il display nell'angolo superiore destro dello specchio retrovisore visualizza il punto cardinale<sup>23</sup> in cui è rivolta l'automobile.

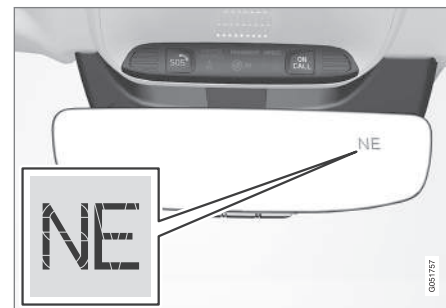

Specchio retrovisore con bussola.

Sono visualizzati 8 diversi punti cardinali con abbreviazioni in inglese: **N** (Nord), **NE** (Nord Est), **E** (Est), **SE** (Sud Est), **S** (Sud), **SW** (Sud Ovest), **W** (Ovest) e **NW** (Nord Ovest).

### Relative informazioni

- Attivazione e disattivazione della bussola\* (p. 525)
- Taratura della bussola\* (p. 525)

<sup>22</sup> Vale solo in alcuni mercati.

<sup>23</sup> Lo specchio retrovisore con bussola è disponibile come optional solo in alcuni mercati e modelli.

## Attivazione e disattivazione della bussola\*

Il display nell'angolo superiore destro dello specchio retrovisore visualizza il punto cardinale<sup>24</sup> in cui è rivolta l'automobile.

La bussola si attiva automaticamente quando si accende l'automobile.

Per disattivare/attivare la bussola manualmente:

- Premere il pulsante sul lato inferiore dello specchio retrovisore, ad esempio con una graffetta.
  - > Se la bussola è disattivata allo spegnimento dell'automobile, non si attiverà alla successiva accensione dell'automobile. In tal caso, la bussola deve essere attivata manualmente.

### Relative informazioni

- Bussola\* (p. 524)
- Taratura della bussola\* (p. 525)

## Taratura della bussola\*

La terra è divisa in 15 zone magnetiche. La bussola<sup>25</sup> deve essere regolata se l'automobile attraversa più zone magnetiche.

1. Fermare l'automobile in una zona ampia e aperta, priva di strutture di acciaio e cavi ad alta tensione.
2. Avviare l'auto e spegnere tutte le funzioni elettriche (climatizzatore, tergilavatergine, ecc.) e controllare che tutte le portiere siano chiuse.

### **NOTA**

Se non si spengono le utenze elettriche, la taratura potrebbe fallire o non essere avviata affatto.

3. Tenere premuto il pulsante sul lato inferiore dello specchio retrovisore per circa 3 secondi (utilizzando ad esempio una graffetta). Viene visualizzato il numero della zona magnetica attuale.

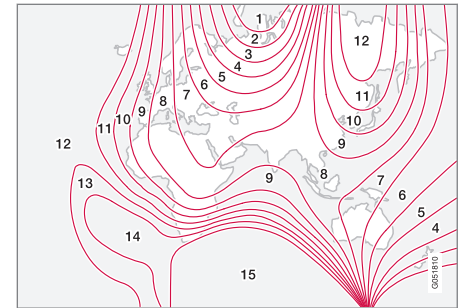

Zone magnetiche.

4. Premere il pulsante ripetutamente finché non viene visualizzata la zona magnetica richiesta (1–15), vedere la carta delle zone magnetiche per la bussola.
5. Attendere che il display visualizzi nuovamente il simbolo **C** oppure tenere premuto il pulsante sul lato inferiore dello specchio retrovisore per circa 6 secondi finché non appare il simbolo **C**.
6. Guidare lentamente in cerchio a una velocità max di 10 km/h (6 mph) finché sul display non viene visualizzata una bussola, a indicazione che la regolazione è conclusa. Compiere quindi altri 2 giri per regolare finemente la taratura.

<sup>24</sup> Lo specchio retrovisore con bussola è disponibile come optional solo in alcuni mercati e modelli.

<sup>25</sup> Lo specchio retrovisore con bussola è disponibile come optional solo in alcuni mercati e modelli.

- ◀ 7. **Nelle automobili con parabrezza elettro-riscaldato\***: Se il segno **C** è visualizzato sul display quando è attivato il parabrezza elettroriscaldato, eseguire la taratura come indicato al precedente punto 6 con il parabrezza elettroriscaldato attivato.
8. Ripetere la suddetta procedura all'occorrenza.

### Relative informazioni

- Bussola\* (p. 524)
- Attivazione e disattivazione della bussola\* (p. 525)

AUDIO, MEDIA E INTERNET

## Audio, media e Internet

L'impianto audio e media comprende lettore multimediale e radio. È anche possibile connettere un telefono tramite Bluetooth per utilizzare le funzioni viva voce oppure ascoltare musica senza fili a bordo. Quando l'automobile è connessa a Internet, si possono riprodurre i media anche attraverso le app.



Panoramica di audio e media

Gestire le funzioni con la voce, i comandi al volante o il display centrale. Il numero di altoparlanti e amplificatori dipende dall'impianto audio installato sull'automobile.

### Aggiornamento del sistema

L'impianto audio e media è continuamente migliorato. Si raccomanda di scaricare gli aggiornamenti di sistema non appena essi si rendono disponibili.

### Relative informazioni

- Lettore MD (p. 539)
- Radio (p. 533)
- Telefono (p. 556)
- Automobile connessa a Internet\* (p. 565)
- App (p. 530)
- Comandi vocali (p. 148)
- Posizioni del quadro (p. 464)
- Distrazione del conducente (p. 42)
- Gestione degli aggiornamenti di sistema tramite Download Center (p. 635)
- Contratto di licenza per audio e media (p. 575)

### Impostazioni audio

La qualità del suono è preimpostata ma può anche essere personalizzata.

Il volume si regola con l'apposito comando sotto il display centrale oppure i comandi destri al volante. Quanto detto vale, ad esempio, durante la riproduzione di brani musicali, radio, chiamate in corso e messaggi sul traffico attivi.

### Qualità del suono

L'impianto audio è regolato grazie alla trasmissione digitale dei segnali. Questa regolazione si basa su numero di altoparlanti e amplificatori, acustica nell'abitacolo, posizione di ascolto ecc. per ogni combinazione di modello e impianto audio. È disponibile anche una regolazione dinamica che considera posizione del comando del volume e velocità dell'automobile.

### Impostazioni personali

Nella videata superiore, alla voce

**Impostazioni** → **Audio**, sono disponibili diverse impostazioni a seconda dell'impianto audio dell'automobile.

### Premium Sound\* (Bowers & Wilkins)

- **Tono** – impostazione di bassi, alti, equalizzatore ecc.
- **Balance** - Balance fra altoparlanti destri/sinistri oppure anteriori/posteriori.
- **Volume di sistema** - regola il volume dei diversi impianti dell'automobile, ad esempio **Comandi vocali**, **Assistenza parcheggio**, e **Suoneria telefono**.

### High Performance Pro\* (Harman Kardon)

- **Equalizzatore** – regolazione dell'equalizzatore.
- **Balance** - Balance fra altoparlanti destri/sinistri oppure anteriori/posteriori.
- **Volume di sistema** - regola il volume dei diversi impianti dell'automobile, ad esempio **Comandi vocali**, **Assistenza parcheggio**, e **Suoneria telefono**.

### High Performance

- **Tono** – impostazione di bassi, alti, equalizzatore ecc.
- **Balance** - Balance fra altoparlanti destri/sinistri oppure anteriori/posteriori.
- **Volume di sistema** - regola il volume dei diversi impianti dell'automobile, ad esempio **Comandi vocali**, **Assistenza parcheggio**, e **Suoneria telefono**.

### Relative informazioni

- Qualità del suono\* (p. 529)
- Lettore MD (p. 539)
- Impostazioni per il comando vocale (p. 152)
- Impostazioni per il telefono (p. 564)
- Audio, media e Internet (p. 528)
- Automobile connessa a Internet\* (p. 565)

### Qualità del suono\*

Qualità del suono è una app che permette di effettuare ulteriori impostazioni audio.

**Esperienza sonora** si apre dalla videata app sul display centrale. A seconda dell'impianto audio installato sull'automobile, sono disponibili le seguenti impostazioni:

### Premium Sound\* (Bowers & Wilkins)

- **Studio** – l'audio può essere impostato sui seguenti livelli: **Conducente**, **Tutte e Posteriore**.
- **Palco individuale** - modalità surround con impostazione di intensità e atmosfera.
- **Sala concerti** - riproduzione dell'acustica della sala concerti di Göteborg.



Ricreare l'acustica della sala concerti di Göteborg.



## « High Performance Pro\* (Harman Kardon)

- **Ottimizza sedile** – l'audio può essere impostato sui seguenti livelli: **Conducente, Tutte e Posteriore.**
- **Surround** - modalità surround con impostazione del livello.
- **Tono** – impostazione di bassi, alti, equalizzatore ecc.

### Relative informazioni

- Impostazioni audio (p. 528)
- Navigazione nelle videate del display centrale (p. 116)

## App

Nella videata app sono disponibili le app che danno accesso ad alcuni dei servizi dell'automobile.

Scorrere un dito da destra a sinistra<sup>1</sup> sul display centrale per accedere alla videata app dalla videata Home. Qui si trovano le app scaricate in seguito (app di terzi), ma anche app per funzioni integrate, ad esempio **Radio FM**.

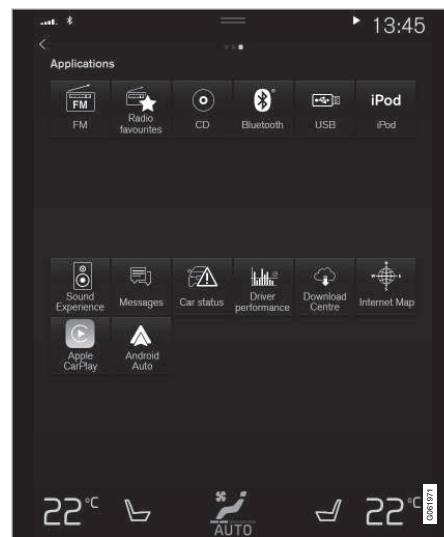

Videata app (figura generica, le app base variano a seconda del mercato e del modello)

Alcune app base sono sempre disponibili. Con l'automobile connessa a Internet, è possibile scaricare altre app, ad esempio radio online e servizi musicali.

Alcune app possono essere utilizzate solo quando l'automobile è connessa a Internet.

<sup>1</sup> Per le automobili con guida a sinistra. Nelle automobili con guida a destra, scorrere in senso opposto.



Per avviare una app, premerla nella videata app sul display centrale.

Tutte le app utilizzate devono essere aggiornate all'ultima versione.

### Relative informazioni

- Download delle app (p. 531)
- Aggiornamento di app (p. 532)
- Rimozione delle app (p. 532)
- Apple® CarPlay®\* (p. 549)
- Android Auto\* (p. 553)
- Automobile connessa a Internet\* (p. 565)
- Spazio di memoria sull'hard disc (p. 574)
- Condizioni di utilizzo e condivisione dati (p. 572)

## Download delle app

Con l'automobile connessa a Internet, è possibile scaricare nuove app.

### **NOTA**

Il download di dati può influenzare altri servizi di trasmissione dati, ad esempio la radio online. Se l'influenza ad altri servizi risulta fastidiosa, è possibile interrompere il download. In alternativa può essere opportuno disattivare o sospendere altri servizi.

### **NOTA**

In caso di download con il telefono, tenere conto dei costi per il traffico dati.

1. Aprire la app **Centro di download** nella videata app.



2. Selezionare **Nuove app** per aprire un elenco delle app disponibili, ma non installate nell'automobile.

3. Premere la barra di una app per espandere l'elenco e visualizzare maggiori informazioni sulla app.
4. Selezionare **Installa** per avviare il download e l'installazione della app desiderata.
  - > Durante il download e l'installazione è visibile un indicatore di stato.

Se un download non è temporaneamente disponibile, viene visualizzato un messaggio. La app resta nell'elenco ed è possibile riprovare a scaricarla in seguito.

### Interruzione del download

- Per interrompere un download, premere **Annullare**.

Notare che è possibile interrompere solamente il download. Una volta avviata, l'installazione non può essere interrotta.

### Relative informazioni

- App (p. 530)
- Aggiornamento di app (p. 532)
- Rimozione delle app (p. 532)
- Automobile connessa a Internet\* (p. 565)
- Gestione degli aggiornamenti di sistema tramite Download Center (p. 635)
- Spazio di memoria sull'hard disc (p. 574)

## Aggiornamento di app

Quando l'automobile è connessa a Internet, è possibile aggiornare le app.

### **NOTA**

Il download di dati può influenzare altri servizi di trasmissione dati, ad esempio la radio online. Se l'influenza ad altri servizi risulta fastidiosa, è possibile interrompere il download. In alternativa può essere opportuno disattivare o sospendere altri servizi.

### **NOTA**

In caso di download con il telefono, tenere conto dei costi per il traffico dati.

Se una app è in uso durante un aggiornamento, viene riavviata per completare l'installazione.

### Aggiorna tutte

1. Aprire la app **Centro di download** nella videata app.



2. Selezionare **Installa tutte**.  
> L'aggiornamento si avvia.

### Aggiorna alcune

1. Aprire la app **Centro di download** nella videata app.
2. Selezionare **Aggiornamenti applicaz.** per aprire un elenco di tutti gli aggiornamenti disponibili.
3. Trovare la app desiderata e selezionare **Installa**.  
> L'aggiornamento si avvia.

### Relative informazioni

- App (p. 530)
- Download delle app (p. 531)
- Rimozione delle app (p. 532)
- Gestione degli aggiornamenti di sistema tramite Download Center (p. 635)
- Automobile connessa a Internet\* (p. 565)

## Rimozione delle app

Quando l'automobile è connessa a Internet, è possibile disinstallare le app.

Per disinstallare una app è necessario che sia chiusa.

1. Aprire la app **Centro di download** nella videata app.



2. Selezionare **Aggiornamenti applicaz.** per aprire un elenco di tutte le app installate.
3. Trovare la app desiderata e selezionare **Disinstalla** per disinstallarla.  
> Quando la app è disinstallata, scompare dall'elenco.

### Relative informazioni

- App (p. 530)
- Download delle app (p. 531)
- Aggiornamento di app (p. 532)
- Gestione degli aggiornamenti di sistema tramite Download Center (p. 635)
- Automobile connessa a Internet\* (p. 565)

## Radio

È possibile ascoltare la banda di frequenza radio FM e la radio digitale (DAB)\*. Con l'automobile connessa a Internet, è possibile anche ascoltare la radio online.

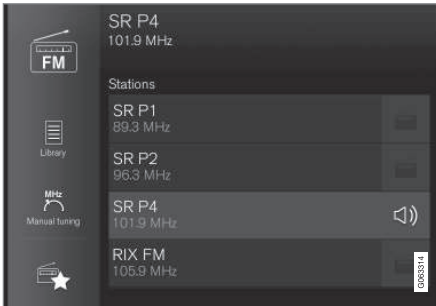

La radio può essere controllata con il comando vocale, i comandi al volante o il display centrale.

### Relative informazioni

- Avvio della radio (p. 533)
- Cambio di banda e stazione radio (p. 534)
- Salvataggio dei canali radio nella app Preferiti radio (p. 536)
- Impostazioni per la radio (p. 536)

- Radio digitale\* (p. 538)
- Radio RDS (p. 538)
- Automobile connessa a Internet\* (p. 565)
- Comando vocale di radio e media (p. 151)
- Lettore MD (p. 539)

## Avvio della radio

La radio si avvia dalla videata app sul display centrale.

1. Aprire la banda radio desiderata (ad esempio **FM**) dalla videata app.



2. Selezionare la stazione radio.

### Relative informazioni

- Radio (p. 533)
- Ricerca di una stazione radio (p. 535)



- Cambio di banda e stazione radio (p. 534)
- Salvataggio dei canali radio nella app Preferiti radio (p. 536)
- Impostazioni per la radio (p. 536)
- Comando vocale di radio e media (p. 151)

### Cambio di banda e stazione radio

Di seguito sono riportate le istruzioni per cambiare la banda radio, l'elenco nella banda radio e la stazione radio in un elenco selezionato.

#### Cambio di banda radio

Accedere alla videata app sul display centrale e selezionare la banda radio desiderata (ad esempio **FM**) oppure selezionarla aprendo il menu app sul display del conducente con i comandi destri al volante.

#### Cambio di elenco nella banda radio

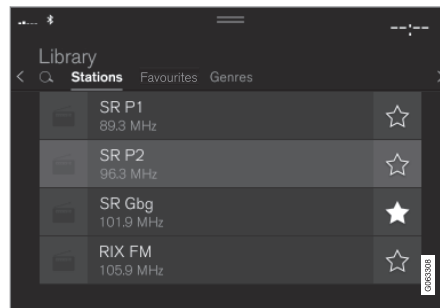

1. Premere **Biblioteca**.
2. Selezionare la riproduzione da **Stazioni**, **Preferiti**, **Generi** o **Gruppi**<sup>2</sup>.
3. Premere la stazione desiderata nell'elenco.

<sup>2</sup> Solo per la radio digitale (DAB\*).

**Preferiti** - Riproduzione dei soli canali preferiti selezionati.

**Generi** - Riproduzione dei soli canali radio che trasmettono il genere/tipo di programma selezionato, ad esempio pop e musica classica.

#### Cambio di stazione radio in un elenco selezionato

- Premere **◀◀** o **▶▶** sotto il display centrale o sulla pulsantiera destra al volante.
  - > Si scorre di un passo nell'elenco di riproduzione selezionato.

È anche possibile cambiare la stazione radio in un elenco selezionato dal display centrale.

#### Relative informazioni

- Radio (p. 533)
- Ricerca di una stazione radio (p. 535)
- Comando vocale di radio e media (p. 151)
- Salvataggio dei canali radio nella app Preferiti radio (p. 536)
- Impostazioni per la radio (p. 536)
- Menu app sul display del conducente (p. 105)

## Ricerca di una stazione radio

La radio crea automaticamente un elenco delle stazioni più forti nell'area.

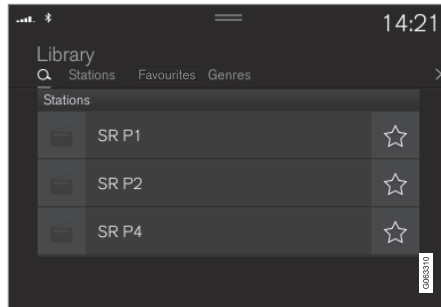

Le opzioni di ricerca dipendono dalla banda radio selezionata:

- FM - stazioni, generi e frequenza.
  - DAB\* - ensemble e stazioni.
1. Premere **Biblioteca**.
  2. Premere **Q**.
    - > Si apre la videata di ricerca con una tastiera.
  3. Inserire il termine di ricerca.
    - > L'elenco dei risultati, visualizzati per categoria, viene aggiornato man mano che si inseriscono i caratteri.

## Ricerca stazioni manuale



Con la ricerca manuale è possibile trovare e impostare canali radio diversi da quelli presenti nell'elenco automatico dei canali con la ricezione migliore nell'area.

Selezionando la ricerca stazioni manuale, la radio non ricerca più automaticamente un'altra frequenza in condizioni di scarsa ricezione.

- Premere **Sintonizz. manuale**, tirare il comando o premere **◀◀** o **▶▶**. Con una pressione prolungata, la ricerca passa alla stazione disponibile successiva nella banda di frequenza. È anche possibile utilizzare i comandi destri al volante.

## Relative informazioni

- Radio (p. 533)
- Avvio della radio (p. 533)
- Cambio di banda e stazione radio (p. 534)

- Comando vocale di radio e media (p. 151)
- Impostazioni per la radio (p. 536)

## Salvataggio dei canali radio nella app Preferiti radio

È possibile aggiungere un canale radio nella app **Preferiti Radio** e nell'elenco dei preferiti nella banda radio (ad esempio FM). Di seguito sono riportate le istruzioni per l'aggiunta e la rimozione dei canali radio.



### Preferiti radio



La app Preferiti radio visualizza i canali radio preferiti memorizzati in tutte le bande radio.

1. Aprire la app **Preferiti Radio** dalla videata app.
2. Premere la stazione radio desiderata nell'elenco per ascoltarla.

### Aggiunta e rimozione dei preferiti radio

1. Premere  per aggiungere un canale radio all'elenco dei preferiti della banda radio e alla app Preferiti radio.
2. Premere **Biblioteca**, selezionare **Modifica** e premere  per rimuovere un canale radio dall'elenco dei preferiti.

Quando si memorizza un canale radio da un elenco delle stazioni, la radio cerca automati-

camente la frequenza migliore. Memorizzando un canale radio dalla ricerca manuale, la radio non passerà invece automaticamente alla frequenza più forte.

Cancellando un canale radio dalla app Preferiti radio, viene cancellato anche dall'elenco dei preferiti nella banda radio corrispondente.

### Relative informazioni

- Radio (p. 533)
- Avvio della radio (p. 533)
- Ricerca di una stazione radio (p. 535)
- Cambio di banda e stazione radio (p. 534)
- Comando vocale di radio e media (p. 151)
- Impostazioni per la radio (p. 536)
- Menu app sul display del conducente (p. 105)

## Impostazioni per la radio

Numerose funzioni radio possono essere attivate e disattivate.

### Interruzione dei messaggi sul traffico

Le trasmissioni in corso, ad esempio le informazioni sul traffico, possono essere sospese temporaneamente premendo  sui comandi destri al volante oppure **Annulla** sul display centrale.

### Attivazione e disattivazione delle funzioni radio

Trascinare verso il basso la videata superiore, quindi selezionare **Impostazioni** ➔ **Media** e la banda radio desiderata per visualizzare le funzioni disponibili.

## Radio FM

- **Mostra informazioni radio:** visualizza informazioni sull'argomento del programma, gli artisti ecc.
- **Blocca programma nome:** permette di mantenere la visualizzazione del nome del servizio di programma dopo 20 secondi, senza scorrimento continuo.
- **Selezionare annunci:**<sup>3</sup>
  - **Interruzioni locali:** Interruzione della riproduzione di media in corso per trasmettere informazioni sul traffico locale. Al termine del messaggio viene ripristinata la riproduzione della fonte media precedente. La funzione **Interruzioni locali** rappresenta una limitazione geografica della funzione **Annunci sul traffico**. La funzione **Annunci sul traffico** deve essere attivata contemporaneamente.
  - **News :** Interruzione della riproduzione media in corso per trasmettere notiziari. Al termine del notiziario viene ripristinata la riproduzione della fonte media precedente.
  - **Allarme:** Interruzione della riproduzione media in corso per trasmettere informazioni su incidenti gravi e catastrofi. Al termine del messaggio viene ripristinata la

riproduzione della fonte media precedente.

- **Annunci sul traffico:** Interruzione della riproduzione media in corso per trasmettere informazioni sul traffico. Al termine del messaggio viene ripristinata la riproduzione della fonte media precedente.

## DAB\* (radio digitale)

- **Ordina servizi:** Opzione per ordinare i canali. In ordine alfabetico oppure per numero di servizio.
- **Passaggio DAB-DAB:** Avvio della funzione di collegamento all'interno di DAB. Se si interrompe la ricezione di un canale radio, ne viene cercato automaticamente un altro all'interno dello stesso gruppo di canali (ensemble).
- **Passaggio DAB-FM:** Avvio della funzione di collegamento fra DAB e FM. Se si interrompe la ricezione di un canale radio, viene cercata automaticamente una frequenza alternativa in FM.
- **Mostra informazioni radio:** Visualizzazione di testo radio o determinate parti di esso, ad esempio l'artista.
- **Mostra immagini programmi:** Attivazione della visualizzazione di immagini relative ai vari programmi sullo schermo.

- **Selezionare annunci:** Selezione dei tipi di messaggi visualizzabili quando è attiva DAB. I messaggi selezionati interrompono la riproduzione di media e sono riprodotti. Al termine del messaggio viene ripristinata la riproduzione della fonte media precedente.

- **Allarme:** Interruzione della riproduzione media in corso per trasmettere informazioni su incidenti gravi e catastrofi. Al termine del messaggio viene ripristinata la riproduzione della fonte media precedente.

- **Flash Info Traffico:** Ricezione di informazioni sul traffico.

- **Annunci news:** Ricezione di notiziari.

- **Flash Trasporto:** Ricezione di informazioni sul trasporto pubblico, ad esempio orari di traghetto e treni.

- **Avvisi/Servizi:** Ricezione di informazioni su anomalie di entità inferiore al livello di Allarme, ad esempio interruzioni di corrente.

## Relative informazioni

- Radio (p. 533)
- Radio digitale\* (p. 538)
- Simboli nel campo di stato sul display centrale (p. 125)

<sup>3</sup> Non tutte le stazioni supportano tutti i tipi di messaggi.

## Radio RDS

Con RDS (Radio Data System), la radio passa automaticamente all'emittente dal segnale più forte. RDS permette, ad esempio, di ricevere informazioni sul traffico e ricercare determinati tipi di programma.

RDS collega le emittenti FM di un network. Un'emittente FM di un network di questo tipo invia informazioni legate, tra l'altro, alle seguenti funzioni RDS:

- Passaggio automatico a un'emittente dal segnale più forte se la ricezione nell'area non è buona.
- Ricerca di programmi specifici, ad esempio tipi di programma o informazioni sul traffico.
- Ricezione di testo informativo riguardante il programma radio in ascolto.

### **i** NOTA

Alcune stazioni radio non utilizzano la funzione RDS oppure la utilizzano solo in parte.

In caso di trasmissione di notiziari e messaggi sul traffico, la radio può cambiare stazione e la sorgente sonora usata al momento può essere interrotta. Se ad esempio il lettore CD\* è attivo, si porta in modalità di pausa. La radio ripristina la precedente fonte audio e volume quando il tipo di programma impostato smette

di trasmettere. Per interrompere l'operazione, premere  sui comandi destri al volante oppure **Annulla** sul display centrale.

### Relative informazioni

- Radio (p. 533)
- Impostazioni per la radio (p. 536)

## Radio digitale\*

La radio digitale (DAB<sup>4</sup>) è un sistema per la trasmissione digitale della radio. La radio supporta DAB, DAB+ e DMB<sup>5</sup>.



La radio può essere controllata con il comando vocale, i comandi al volante o il display centrale.



Si accede alla app per la radio digitale dalla videata app nel display centrale.

Per riprodurre la radio digitale, si procede allo stesso modo delle altre bande radio, ad esempio FM. Oltre a **Stazioni**, **Preferiti** e **Generi**, si può selezionare la riproduzione da sottocanal e **Gruppi**. Ensemble - Gruppo di canali radio trasmessi sulla stessa frequenza.

Se il canale radio trasmette il proprio logo, questo viene scaricato e visualizzato accanto al nome della stazione (il tempo di download è variabile).



### Sottocanale DAB

I componenti secondari sono generalmente definiti sottocanali. Questi sono occasionali e possono comprendere, ad esempio, la traduzione in altre lingue del programma principale. I sottocanali sono indicati con un simbolo a freccia nella lista dei canali.

### Relative informazioni

- Collegamento fra FM e radio digitale\* (p. 539)
- Cambio di banda e stazione radio (p. 534)
- Ricerca di una stazione radio (p. 535)
- Salvataggio dei canali radio nella app Preferiti radio (p. 536)
- Comando vocale di radio e media (p. 151)
- Impostazioni per la radio (p. 536)

### Collegamento fra FM e radio digitale<sup>4</sup>

Grazie a questa funzione, la radio digitale (DAB) può passare da un canale con segnale debole o assente allo stesso canale in un altro gruppo di canali (ensemble) con segnale migliore, all'interno di DAB e/o fra DAB e FM.

### Collegamenti DAB-DAB e DAB-FM

1. Premere **Impostazioni** nella videata superiore.
2. Premere **Media** → **DAB**.
3. Per attivare/disattivare le funzioni, selezionare/deselezionare le corrispondenti caselle **Passaggio DAB-DAB** e/o **Passaggio DAB-FM**.

### Relative informazioni

- Radio digitale\* (p. 538)
- Radio (p. 533)
- Impostazioni per la radio (p. 536)

### Letture MD

Il lettore multimediale può riprodurre tracce audio da lettore CD\* e fonti audio esterne collegate tramite presa USB o Bluetooth. Inoltre, può riprodurre formati video tramite la presa USB.

Con l'automobile connessa a Internet, è possibile anche ascoltare radio online, audiolibri e servizi musicali tramite le app.

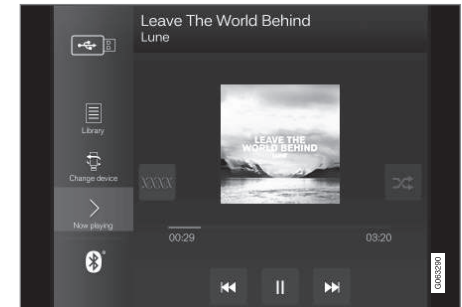

Il lettore multimediale si gestisce sul display centrale, ma numerose funzioni possono essere gestite anche dai comandi destri al volante o con il comando vocale.

La radio, che si gestisce anche dal lettore multimediale, è descritta in una sezione separata.

<sup>4</sup> Digital Audio Broadcasting

<sup>5</sup> Digital Multimedia Broadcasting

## « Relative informazioni

- Riproduzione di media (p. 540)
- Gestione e cambio di media (p. 542)
- Ricerca di media (p. 543)
- App (p. 530)
- Radio (p. 533)
- Lettore CD\* (p. 544)
- Video (p. 544)
- Media tramite Bluetooth® (p. 546)
- Media tramite presa USB (p. 546)
- Automobile connessa a Internet\* (p. 565)

## Riproduzione di media

Il lettore mediale è gestito dal display centrale. Numerose funzioni possono essere gestite anche dai comandi destri al volante o con il comando vocale.

Il lettore multimediale è utilizzato anche per gestire la radio, come descritto nella relativa sezione.

## Avvio della fonte media

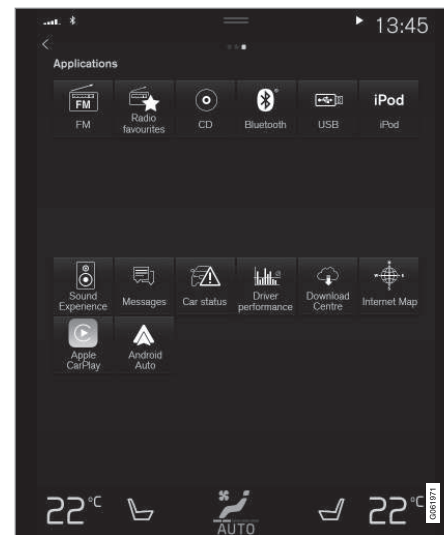

Videata app. (Figura generica, le app base variano a seconda del mercato e del modello.)

### CD\*

1. Inserire un CD.
2. Aprire la app **CD** dalla videata app.
3. Selezionare che cosa riprodurre.
  - > Si avvia la riproduzione.

**Memoria USB**

1. Inserire la memoria USB.
2. Aprire la app **USB** dalla videata app.
3. Selezionare che cosa riprodurre.
  - > Si avvia la riproduzione.

**Letture MP3 e iPod®****i NOTA**

Per avviare la riproduzione da iPod, utilizzare la app iPod (non USB).

Quando si utilizza un iPod come fonte audio, l'impianto audio e media dell'automobile visualizza un menu simile a quello del lettore iPod.

1. Connettere la fonte media.
2. Avviare la riproduzione della fonte media connessa.
3. Aprire la app (**iPod, USB**) dalla videata app.
  - > Si avvia la riproduzione.

**Dispositivo connesso tramite Bluetooth**

1. Attivare Bluetooth nella fonte dei media.
2. Connettere la fonte media.
3. Avviare la riproduzione della fonte media connessa.

4. Aprire la app **Bluetooth** dalla videata app.
  - > Si avvia la riproduzione.

**Media tramite connessione Internet**

Per riprodurre i media dalle app connesse a Internet:

1. Connettere l'automobile a Internet.
2. Aprire la app desiderata dalla videata app.
  - > Si avvia la riproduzione.

La procedura di download delle app è descritta nella relativa sezione.

**Video**

1. Connettere la fonte media.
2. Aprire la app **USB** dalla videata app.
3. Premere il titolo dell'elemento da riprodurre.
  - > Si avvia la riproduzione.

**Apple CarPlay**

CarPlay è descritto nella relativa sezione.

**Android Auto**

Android Auto è descritto nella relativa sezione.

**Relative informazioni**

- Gestione del menu app sul display del conducente (p. 106)
- Radio (p. 533)
- Gestione e cambio di media (p. 542)
- Connessione di un dispositivo tramite presa USB (p. 547)

- Connessione di un dispositivo tramite Bluetooth® (p. 546)
- Download delle app (p. 531)
- Automobile connessa a Internet\* (p. 565)
- Video (p. 544)
- Apple® CarPlay®\* (p. 549)
- Android Auto\* (p. 553)
- Comando vocale di radio e media (p. 151)
- Formati compatibili per i media (p. 548)

## Gestione e cambio di media

La riproduzione dei media può essere gestita tramite comando vocale, dai comandi al volante o dal display centrale.



Il lettore MD può essere controllato con il comando vocale, i comandi al volante o il display centrale.

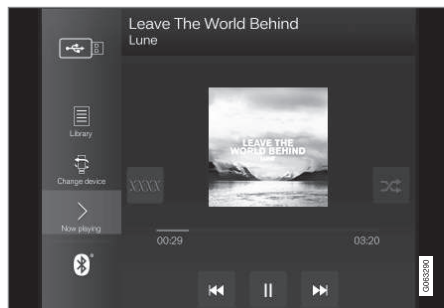

Volume - Ruotare la manopola sotto il display centrale o premere ▲ ▼ nei comandi destri al volante per regolare il livello acustico.

Riproduci/pausa - Premere l'immagine corrispondente al brano in riproduzione, il pulsante fisico sotto il display centrale o ○ sui comandi destri al volante.

Cambia traccia/brano - Premere la traccia desiderata sul display centrale, premere ⏮ o ⏭ sotto il display centrale o sulla pulsantiera destra al volante.

Scorrimento rapido/nel tempo - Premere l'asse del tempo sul display centrale e trascinare lateralmente o tenere premuto ⏮ o ⏭ sotto il display centrale o sulla pulsantiera destra al volante.

Cambio media - Selezionare dalle fonti precedenti nella app, premere la app desiderata nella videata app oppure selezionare con i comandi destri al volante dal menu app 📄.



**Biblioteca** - Premere il pulsante per riprodurre dalla libreria.



**Shuffle** - Premere il pulsante per riprodurre un modo casuale.



**Simile** - Premere il pulsante per trovare musica dello stesso genere sull'unità USB tramite Gracenote e creare un elenco dei brani. L'elenco può contenere al massimo 50 brani.



**Cambia dispos.** - Premere il pulsante per commutare fra più unità USB connesse.

### Relative informazioni

- Lettore MD (p. 539)
- Ricerca di media (p. 543)
- Impostazioni audio (p. 528)
- App (p. 530)
- Gracenote® (p. 543)
- Comando vocale di radio e media (p. 151)

## Ricerca di media

È possibile ricercare artista, compositore, titoli di brani, album, video, audiolibri, elenchi dei brani e, se l'automobile è connessa a Internet, anche podcast (media digitali tramite Internet).

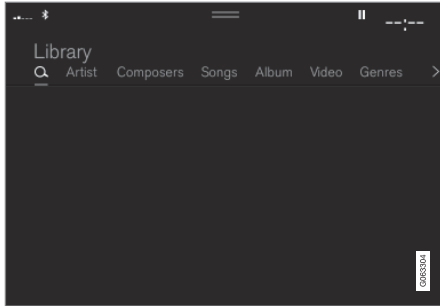

1. Premere **Q**.
  - > Si apre la videata di ricerca con una tastiera.
2. Inserire il termine di ricerca.
3. Premere **Cerca**.
  - > Vengono ricercati i dispositivi connessi e l'elenco dei risultati è presentato per categoria.

Passare un dito sullo schermo in orizzontale per visualizzare ogni categoria separatamente.

## Relative informazioni

- Lettore MD (p. 539)
- Automobile connessa a Internet\* (p. 565)
- Riproduzione di media (p. 540)
- Inserimento manuale di caratteri, lettere e parole sul display centrale (p. 130)

## Gracenote®

Gracenote identifica artista, album, titoli dei brani e relative immagini, quindi visualizza queste informazioni durante la riproduzione. Gracenote MusicID® è uno standard di riconoscimento musicale. L'identificazione e l'analisi dei metadati dei file musicali consentono di presentare informazioni sui brani. Talvolta, i metadati contenuti in diverse fonti possono essere discordanti o insufficienti.

Gracenote supporta la comprensione fonetica per nomi degli artisti, titoli degli album e generi, quindi consente di riprodurre i brani con il comando vocale.

1. Premere **Impostazioni** nella videata superiore.
2. Premere **Media** → **Gracenote**®.
3. Selezione delle impostazioni per i dati Gracenote:
  - **Ricerca online Gracenote**® - Ricerca di media in riproduzione nel database online Gracenote.
  - **Risultati multipli Gracenote**® - Selezione della modalità di visualizzazione dei dati Gracenote in caso di risultati multipli.
    - 1 - Utilizzo dei dati originali del file.
    - 2 - Utilizzo dei dati Gracenote.
    - 3 - Possibilità di selezione di dati Gracenote oppure originali.



- ◀ • **Nessuna** - Nessun risultato visualizzato.

### Aggiornamento di Gracenote

Il contenuto del database Gracenote è aggiornato periodicamente. Scaricare l'ultimo aggiornamento per usufruire dei miglioramenti.

Per informazioni e download, vedere [www.volvocars.com/intl/support](http://www.volvocars.com/intl/support).

### Relative informazioni

- Riproduzione di media (p. 540)
- Contratto di licenza per audio e media (p. 575)
- Comando vocale di radio e media (p. 151)

### Letture CD\*

Il lettore multimediale può riprodurre tracce audio compatibili da CD.

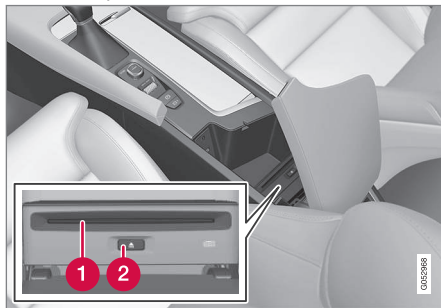

- 1 Apertura di inserimento ed espulsione del disco.
- 2 Pulsante di espulsione del disco.

### Relative informazioni

- Riproduzione di media (p. 540)
- Comando vocale di radio e media (p. 151)
- Formati compatibili per i media (p. 548)

### Video

I video nei dispositivi connessi alla presa USB possono essere riprodotti con il lettore multimediale.

Quando ci si mette in marcia non vengono riprodotte immagini, ma solamente l'audio. L'immagine si riattiva quando l'automobile è ferma.

Le informazioni sui formati compatibili per i media sono riportate nell'apposita sezione.

### Relative informazioni

- Riproduzione di video (p. 545)
- Riproduzione di DivX® (p. 545)
- Impostazioni per il video (p. 545)
- Formati compatibili per i media (p. 548)

## Riproduzione di video

È possibile riprodurre video tramite la app **USB** nella videata app.

1. Connettere la fonte media (unità USB).
2. Aprire la app **USB** dalla videata app.
3. Premere il titolo da riprodurre.
  - > Si avvia la riproduzione.

Se l'unità USB contiene anche tracce musicali e audio, potrebbe essere difficile trovare i file video. In tal caso, è possibile cercarli accedendo a **Biblioteca** e selezionando la scheda dei video.

### Relative informazioni

- Video (p. 544)
- Riproduzione di DivX® (p. 545)
- Impostazioni per il video (p. 545)
- Formati compatibili per i media (p. 548)

## Riproduzione di DivX®

Questo dispositivo DivX Certified® deve essere registrato per poter riprodurre film Video-on-Demand (VOD) DivX acquistati.

1. Premere **Impostazioni** nella videata superiore.
2. Premere su **Video → DivX® VOD** e recuperare il codice di registrazione.
3. Per maggiori informazioni e per completare la registrazione, accedere a vod.divx.com.

### Relative informazioni

- Video (p. 544)
- Riproduzione di video (p. 545)
- Impostazioni per il video (p. 545)
- Formati compatibili per i media (p. 548)

## Impostazioni per il video

È possibile modificare alcune impostazioni di lingua per la riproduzione video.

Con il lettore video in modalità schermo intero oppure accedendo alla videata superiore e premendo **Impostazioni → Media → Video** si possono regolare **Lingua audio** e **Lingua sottotitoli**.

### Relative informazioni

- Video (p. 544)

## Media tramite Bluetooth®

Il lettore multimediale dell'automobile è dotato di Bluetooth e può riprodurre senza fili i file audio di dispositivi Bluetooth esterni quali cellulari e tablet.

Affinché il lettore multimediale possa riprodurre senza fili file audio da un dispositivo esterno, questo deve essere connesso all'automobile tramite Bluetooth.

### Relative informazioni

- Connessione di un dispositivo tramite Bluetooth® (p. 546)
- Prima connessione di un telefono all'automobile tramite Bluetooth (p. 557)
- Riproduzione di media (p. 540)
- Formati compatibili per i media (p. 548)

## Connessione di un dispositivo tramite Bluetooth®

Connettere un dispositivo Bluetooth® all'automobile per riprodurre i media senza fili e connettere l'automobile a Internet, se possibile.

Molti telefoni dispongono oggi di tecnologia senza fili Bluetooth®, ma non tutti sono compatibili con l'automobile.

Per informazioni sulla compatibilità, vedere [support.volvocars.com](http://support.volvocars.com).

La procedura di connessione di un dispositivo multimediale è la stessa utilizzata per connettere un telefono all'automobile tramite Bluetooth®.

### Relative informazioni

- Media tramite Bluetooth® (p. 546)
- Prima connessione di un telefono all'automobile tramite Bluetooth (p. 557)
- Riproduzione di media (p. 540)

## Media tramite presa USB

Una fonte audio esterna, ad esempio un iPod® o un lettore MP3, può essere collegata all'impianto audio tramite la presa USB dell'automobile.

I dispositivi con batterie ricaricabili si ricaricano quando sono collegati alla presa USB, a condizione che il quadro sia in posizione I o II oppure il motore sia acceso.

L'indicizzazione dei contenuti della fonte esterna è più veloce se la fonte contiene solamente formati compatibili. La presa USB consente anche di riprodurre file video.

Alcuni lettori MP3 presentano un sistema di file speciale non supportato dall'automobile.

### Relative informazioni

- Connessione di un dispositivo tramite presa USB (p. 547)
- Riproduzione di media (p. 540)
- Video (p. 544)
- Posizioni del quadro (p. 464)
- Specifiche tecniche per le unità USB (p. 547)
- Apple® CarPlay®\* (p. 549)
- Android Auto\* (p. 553)



## Connessione di un dispositivo tramite presa USB

Una fonte audio esterna, ad esempio un iPod® o un lettore MP3, può essere collegata all'impianto audio tramite una delle prese USB dell'automobile.

Per l'uso di Apple CarPlay\* e di Android Auto\* il telefono deve essere collegato all'ingresso USB con cornice bianca (se sono in dotazione due ingressi USB).



Prese USB (tipo A) nel tunnel. Lasciare il cavo posizionato anteriormente in modo che non rimanga schiacciato alla chiusura dello sportello.

### Relative informazioni

- Riproduzione di media (p. 540)
- Media tramite presa USB (p. 546)
- Lettore MD (p. 539)
- Specifiche tecniche per le unità USB (p. 547)

- Specifiche tecniche per le unità USB (p. 547)
- Apple® CarPlay®\* (p. 549)
- Android Auto\* (p. 553)

## Specifiche tecniche per le unità USB

Affinché il contenuto delle unità USB sia leggibile si devono rispettare le seguenti specifiche.

L'eventuale struttura delle cartelle non viene visualizzata sul display centrale durante la riproduzione.

	Numero max
File	15 000
Cartelle	1 000
Livelli di cartelle	8
Elenchi dei brani	100
Voci in un elenco dei brani	1 000
Sottocartelle	Nessun limite

### Specifiche tecniche della presa USB-A

- Presa di tipo A
- Versione 2.0
- Alimentazione di tensione 5 V
- Alimentazione di corrente max 2,1 A

### Relative informazioni

- Media tramite presa USB (p. 546)

## Formati compatibili per i media

Per riprodurre i media si devono utilizzare i seguenti formati di file.

### File audio

Formato	Estensione	Codec
MP3	.mp3	MPEG1 Layer III, MPEG2 Layer III, MP3 Pro (mp3 compatible), MP3 HD (mp3 compatible)
AAC	.m4a, .m4b, .aac	AAC LC (MPEG-4 part III Audio), HE-AAC (aacPlus v1/v2)
WMA	.wma	WMA8/9, WMA9/10 Pro
WAV	.wav	LPCM
FLAC	.flac	FLAC

### File video

Formato	Estensione
MP4	.mp4, .m4v
MPEG-PS	.mpg, .mp2, .mpeg, .m1v

Formato	Estensione
AVI	.avi
AVI (DivX)	.avi, .divx
ASF	.asf, .wmv

### Sottotitoli

Formato	Estensione
SubViewer	.sub
SubRip	.srt
SSA	.ssa

### DivX®

I dispositivi con certificazione DivX sono stati testati per una riproduzione video ad alta qualità di DivX (.divx, .avi). Quando appare il logo DivX, si possono riprodurre film DivX.

Profilo	DivX Home Theater
Codec video	DivX, MPEG-4
Risoluzione	720x576
Velocità di trasmissione (bit rate)	4.8Mbps
Frequenza dei fotogrammi	30 fps

Estensione	.divx, .avi
Dimensioni max file	4 GB
Codec audio	MP3, AC3
Sottotitoli	XSUB
Funzioni speciali	Altri sottotitoli, altri brani audio, ripristino della riproduzione
Riferimento	Conforme a tutti i requisiti per il profilo DivX Home Theater. Per maggiori informazioni e il download di programmi di conversione file in video DivX Home Theater, visitare il sito <a href="http://www.divx.com/vod">www.divx.com/vod</a> .

### Relative informazioni

- Lettore MD (p. 539)
- Video (p. 544)
- Riproduzione di DivX® (p. 545)

## Apple® CarPlay®\*

CarPlay consente di ascoltare musica, effettuare chiamate, ricevere indicazioni stradali, inviare/ricevere messaggi e utilizzare Siri rimanendo concentrati sulla guida.





CarPlay funziona con determinati dispositivi iOS. Se l'automobile non è già predisposta per CarPlay, è possibile installarlo in un secondo tempo. Rivolgersi a un concessionario Volvo per instal-

lare CarPlay.

Le app supportate e i dispositivi iOS compatibili sono riportati sul sito Apple: [www.apple.com/ios/carplay/](http://www.apple.com/ios/carplay/). A volte, l'utilizzo di app incompatibili con CarPlay può comportare l'interruzione della connessione fra dispositivo e automobile. Nota - Volvo non risponde del contenuto di CarPlay.

Se si utilizza la navigazione cartografica tramite CarPlay, le indicazioni stradali non vengono fornite sul display del conducente o sull'Head-Up Display, ma solamente sul display centrale.

Se si attiva la navigazione tramite CarPlay, le eventuali descrizioni del percorso fornite dai sistemi dell'automobile si interrompono.

Le app CarPlay possono essere gestite dal display centrale, dal dispositivo iOS o con i comandi destri al volante (solo alcune funzioni). Le app possono essere gestite anche tramite comando vocale con Siri. Una pressione prolungata del pulsante al volante  attiva il comando vocale con Siri e una pressione breve attiva il sistema di comando vocale dell'automobile. Se Siri interviene con troppo anticipo, tenere premuto il pulsante al volante .

**Utilizzando Apple CarPlay, l'utente accetta quanto segue: Apple CarPlay è un servizio fornito da Apple Inc. e soggetto a relativi termini e condizioni. Volvo Cars non potrà essere ritenuta responsabile per Apple CarPlay, relative funzionalità e applicazioni. Durante l'uso di Apple CarPlay, vengono trasferiti determinati dati al proprio iPhone, tra cui la posizione. Nei confronti di Volvo Cars, l'utente è responsabile dell'uso di Apple CarPlay sia da parte di se stesso che di eventuali altre persone.**

### Relative informazioni

- Utilizzo di Apple® CarPlay®\* (p. 550)
- Impostazioni per Apple® CarPlay®\* (p. 551)
- Comandi vocali (p. 148)

- Ripristino delle impostazioni sul display centrale (p. 136)

\* Apple e CarPlay sono marchi registrati di Apple Inc.

## Utilizzo di Apple® CarPlay®\*

Per utilizzare CarPlay è necessario attivare il comando vocale Siri nel dispositivo iOS. Per usufruire di tutte le funzioni, il dispositivo necessita anche di una connessione Internet tramite Wi-Fi o rete mobile.

### Connessione di un dispositivo iOS e attivazione di CarPlay

#### **i** NOTA

CarPlay è disponibile solamente se la funzione Bluetooth è disattivata. Un telefono o un lettore MD collegato all'automobile tramite Bluetooth non sarà quindi disponibile mentre CarPlay è attivo. Per instaurare una connessione Internet per le app dell'automobile si deve utilizzare una fonte Internet alternativa. Utilizzare il Wi-Fi o il modem integrato nell'automobile\*.

Per avviare CarPlay da un dispositivo iOS non connesso in precedenza:

1. Connettere un dispositivo iOS che supporti CarPlay alla presa USB. Se sono disponibili due prese USB, utilizzare quella con la cornice bianca.

2. Leggere le condizioni, quindi premere **Accetta** per effettuare la connessione.
  - > Si apre la videata parziale con CarPlay e vengono visualizzate le app compatibili.
3. Premere la app desiderata.
  - > La app si avvia.

#### Avviare CarPlay

Per avviare CarPlay da un dispositivo iOS già connesso in precedenza:

1. Connettere un dispositivo iOS alla presa USB. Se sono disponibili due prese USB, utilizzare quella con la cornice bianca.
  - > **Se è selezionata l'impostazione di avvio automatico** - viene visualizzato il nome del dispositivo. La videata parziale con CarPlay si apre automaticamente se appare la videata Home durante la connessione del dispositivo iOS.
2. Se la videata parziale con CarPlay non si apre automaticamente, premere il nome del dispositivo. Si apre la videata parziale con CarPlay e vengono visualizzate le app compatibili.
3. Se sono attive altre app nella stessa videata parziale, premere **Apple CarPlay** nella videata app.
  - > Si apre la videata parziale con CarPlay e vengono visualizzate le app compatibili.

4. Premere la app desiderata.
  - > La app si avvia.

CarPlay rimane attivo in sottofondo se un'altra app viene avviata, oppure è già attiva alla connessione, nella stessa videata parziale. Per visualizzare nuovamente CarPlay nella videata parziale, premere l'icona CarPlay nella videata app.

### Commutazione della connessione fra CarPlay e iPod

#### Da CarPlay a iPod

1. Premere **Impostazioni** nella videata superiore.
2. Selezionare quindi **Comunicazione** → **Apple CarPlay**.
3. Deselezionare la casella del dispositivo iOS che non deve più attivare CarPlay automaticamente quando si collega il cavo USB.
4. Scollegare il dispositivo iOS dalla presa USB e ricollegarlo.
5. Aprire la app **iPod** dalla videata app.

### Da iPod a CarPlay

1. Premere **Apple CarPlay** nella videata app.
2. Leggere le informazioni nella finestra pop-up, quindi premere **OK**.
3. Scollegare il dispositivo iOS dalla presa USB e ricollegarlo.
  - > Si apre la videata parziale con Apple CarPlay e vengono visualizzate le app compatibili<sup>7</sup>.

### Relative informazioni

- Connessione di un dispositivo tramite presa USB (p. 547)
- Apple® CarPlay®\* (p. 549)
- Impostazioni per Apple®CarPlay®\* (p. 551)
- Connessione dell'automobile a Internet tramite telefono (Wi-Fi) (p. 567)
- Connessione dell'automobile a Internet tramite il modem dell'automobile (SIM card) (p. 568)
- Comandi vocali (p. 148)

### Impostazioni per Apple®CarPlay®\*

Impostazioni per il dispositivo iOS connesso con CarPlay<sup>8</sup>.

#### Avvio automatico

1. Premere **Impostazioni** nella videata superiore.
2. Accedere a **Comunicazione** → **Apple CarPlay** e selezionare l'impostazione:
  - Selezionare la casella - CarPlay si avvia automaticamente quando si collega il cavo USB.
  - Deselezionare la casella - CarPlay non si avvia automaticamente quando si collega il cavo USB.

Se l'automobile viene utilizzata da molte persone, ad esempio in caso di car sharing, ricordare che possono essere memorizzati nell'elenco fino a 20 dispositivi iOS. Quando l'elenco è pieno, per connettere un nuovo dispositivo si rimuove quello memorizzato per primo.

Per cancellare l'elenco si devono ripristinare le impostazioni di default sul display centrale.

#### Volumi dei sistemi

1. Premere **Impostazioni** nella videata superiore.

2. Premere **Audio** → **Volume di sistema** ed effettuare le seguenti impostazioni:

- **Comandi vocali**
- **Guida vocale navigat.**
- **Suoneria telefono**

#### Relative informazioni

- Apple® CarPlay®\* (p. 549)
- Utilizzo di Apple® CarPlay®\* (p. 550)
- Ripristino delle impostazioni sul display centrale (p. 136)

<sup>7</sup> Apple, CarPlay, iPhone e iPod sono marchi registrati di Apple Inc.

<sup>8</sup> Apple e CarPlay sono marchi registrati di Apple Inc.

## Consigli per l'utilizzo di Apple® CarPlay®\*

I seguenti consigli possono risultare utili per l'utilizzo di CarPlay®.

- Aggiornare il dispositivo iOS con l'ultima versione del sistema operativo iOS e accertarsi che le app siano aggiornate.
- In caso di problemi con CarPlay, scollegare il dispositivo iOS dalla porta USB e ricollegarlo. Provare altrimenti a chiudere sul dispositivo la app che non funziona, quindi riavviarla, oppure provare a chiudere tutte le app e riaccendere il dispositivo.
- Se le app non sono visualizzate all'avvio di CarPlay (schermo nero), provare a ridurre e ingrandire la videata parziale CarPlay.
- A volte, l'utilizzo di app incompatibili con CarPlay può comportare l'interruzione della connessione fra dispositivo iOS e automobile. Le app supportate e i dispositivi compatibili sono riportati sul sito Apple. Si può anche cercare CarPlay in App Store per trovare informazioni sulle app compatibili con CarPlay sul proprio mercato.
- Siri consente di scrivere/dettare e leggere i messaggi. La lettura e la dettatura dei messaggi si effettuano nella lingua selezionata nelle impostazioni di Siri. Quando

si scrivono/dettano i messaggi, il testo non viene visualizzato sul display centrale ma nel dispositivo iOS. Quando si utilizza Siri, vengono utilizzati i microfoni del telefono, quindi la qualità dipende dalla posizione del telefono.

- Se il dispositivo è connesso all'automobile tramite Bluetooth, la connessione si interrompe quando si utilizza CarPlay. Per ripristinare la connessione Internet dell'automobile, condividere Internet tramite un hotspot Wi-Fi del dispositivo.
- Alcune funzioni di CarPlay (ad esempio, chiamate vocali e messaggi) interrompono le funzioni dell'automobile e comportano la visualizzazione automatica di CarPlay. Per modificare questa impostazione, deselezionare la visualizzazione della funzione corrispondente in CarPlay nelle impostazioni per le notifiche del telefono.
- CarPlay funziona solamente con iPhone<sup>9</sup>.

### **NOTA**

Disponibilità e funzionalità possono variare a seconda del mercato.

## Relative informazioni

- Apple® CarPlay®\* (p. 549)
- Connessione dell'automobile a Internet tramite telefono (Wi-Fi) (p. 567)

<sup>9</sup> Apple, CarPlay e iPhone sono marchi registrati di Apple Inc.

## Android Auto\*

Android Auto consente di ascoltare musica, effettuare chiamate, ricevere indicazioni stradali e utilizzare le app specifiche per l'automobile di un dispositivo Android.

Android Auto funziona con determinati dispositivi Android.

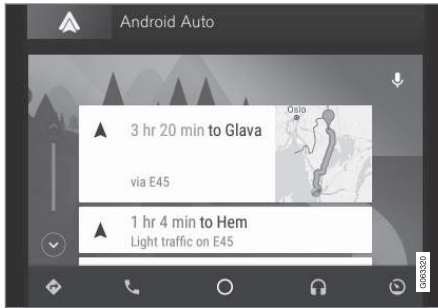

Le app supportate e i dispositivi Android compatibili sono riportati sul sito: [www.android.com/auto/](http://www.android.com/auto/). Per le app di terzi, vedere Google Play. Nota - Volvo non risponde del contenuto di Android Auto.

Android Auto si avvia dalla videata app. Quando Android Auto viene avviato la prima volta, la app si avvia automaticamente alla successiva connessione del dispositivo. L'avvio automatico può essere disattivato nelle impostazioni.

### **i** NOTA

Se un dispositivo è connesso ad Android Auto, è possibile trasferire media in streaming tramite Bluetooth a un altro lettore MD. Il Bluetooth è attivo mentre si utilizza Android Auto.

Se si utilizza la navigazione sulla mappa tramite Android Auto, la guida non viene fornita sul display del conducente o sull'Head-Up Display, ma solamente sul display centrale.

È possibile gestire Android Auto mediante il display centrale, con la pulsantiera destra al volante o mediante comando vocale. Una pressione lunga sul pulsante al volante  avvia l'Assistente Google e una pressione corta lo disattiva.

**Utilizzando Android Auto, riconosci che: Android Auto è un servizio fornito da Google Inc. secondo i relativi termini e condizioni. Volvo Cars non risponde di Android Auto o delle sue funzioni o applicazioni. Quando utilizzi Android Auto la tua vettura trasferisce certe informazioni (compresa la posizione) al tuo telefono Android collegato. Sei pienamente responsabile dell'utilizzo di Android Auto da parte tua o di terzi.**

### Relative informazioni

- Utilizzo di Android Auto\* (p. 554)
- Impostazioni per Android Auto\* (p. 554)

## Utilizzo di Android Auto\*

Per utilizzare la app **Android Auto**, questa deve essere installata sul dispositivo Android connesso alla presa USB dell'automobile.

### **NOTA**

Per utilizzare Android Auto, l'automobile deve essere dotata di due ingressi USB (hub USB)\*. Se l'auto è dotata di un solo ingresso USB, non sarà possibile usare Android Auto.

### Prima connessione di un Android

1. Connettere il dispositivo Android alla presa USB con la cornice bianca.
2. Leggere le informazioni nella finestra pop-up, quindi premere **OK**.
3. Premere **Android Auto** nella videata app.
4. Leggere le condizioni, quindi premere **Accetta** per effettuare la connessione.
  - > Si apre la videata parziale con Android Auto e vengono visualizzate le app compatibili.
5. Premere la app desiderata.
  - > La app si avvia.

### Android connesso precedentemente

1. Connettere il dispositivo alla presa USB con la cornice bianca.
  - > **Se è selezionata l'impostazione di avvio automatico** - viene visualizzato il nome del dispositivo.
2. Premere il nome del dispositivo - si apre la videata parziale con Android Auto e vengono visualizzate le app compatibili.
3. **Se non è selezionata l'impostazione di avvio automatico** - aprire la app **Android Auto** dalla videata app.
  - > Si apre la videata parziale con Android Auto e vengono visualizzate le app compatibili.
4. Premere la app desiderata.
  - > La app si avvia.

Android Auto rimane attivo in sottofondo se si avvia un'altra app nella stessa videata parziale. Per visualizzare nuovamente Android Auto nella videata parziale, premere l'icona Android Auto nella videata app.

### Relative informazioni

- Android Auto\* (p. 553)
- Impostazioni per Android Auto\* (p. 554)
- Connessione di un dispositivo tramite presa USB (p. 547)
- Comandi vocali (p. 148)

## Impostazioni per Android Auto\*

Impostazioni per un dispositivo Android connesso per la prima volta con Android Auto.

### Avvio automatico

1. Premere **Impostazioni** nella videata superiore.
2. Premere **Comunicazione → Android Auto** e selezionare l'impostazione:
  - Selezionare la casella - Android Auto si avvia automaticamente quando si collega il cavo USB.
  - Deselezionare la casella - Android Auto non si avvia automaticamente quando si collega il cavo USB.

Nell'elenco possono essere memorizzati max 20 dispositivi Android. Quando l'elenco è pieno, per connettere un nuovo dispositivo si rimuove quello memorizzato per primo.

Per cancellare l'elenco si devono ripristinare le impostazioni di default.

### Volumi dei sistemi

1. Premere **Impostazioni** nella videata superiore.



2. Premere **Audio** → **Volume di sistema** ed effettuare le seguenti impostazioni:

- **Comandi vocali**
- **Guida vocale navigat.**
- **Suoneria telefono**

### Relative informazioni

- Android Auto\* (p. 553)
- Utilizzo di Android Auto\* (p. 554)
- Ripristino delle impostazioni sul display centrale (p. 136)

## Consigli per l'utilizzo di Android Auto\*

I seguenti consigli possono risultare utili per l'utilizzo di Android Auto.

- Accertarsi che le proprie app siano aggiornate.
- All'accensione dell'automobile, attendere che il display centrale si sia avviato, collegare il dispositivo, quindi aprire Android Auto dalla videata app.
- In caso di problemi con Android Auto, scollegare il dispositivo Android dalla porta USB e ricollegarlo tramite USB. Provare altrimenti a chiudere sul dispositivo la app che non funziona, quindi riavviarla.
- Quando un dispositivo è connesso ad Android Auto, è comunque possibile riprodurre media tramite Bluetooth con un altro lettore multimediale. Il Bluetooth è attivo mentre si utilizza Android Auto.
- Se l'icona di Android Auto è grigia, non è connesso alcun dispositivo. Quando si connette un dispositivo, l'icona si illumina. Se manca l'icona, l'automobile non supporta la connessione di un dispositivo per questo scopo.
- Se il dispositivo è connesso all'automobile tramite Bluetooth, la connessione si interrompe quando si utilizza Android Auto. Per ripristinare la connessione Internet dell'au-

tomobile, condividere Internet tramite un hotspot Wi-Fi del dispositivo.

### Relative informazioni

- Android Auto\* (p. 553)
- Connessione dell'automobile a Internet tramite telefono (Wi-Fi) (p. 567)

## Telefono

Un telefono dotato di Bluetooth può essere collegato senza fili al sistema viva voce integrato dell'automobile.

L'impianto audio e media presenta la funzione viva voce e consente di comandare a distanza determinate funzioni del telefono. Anche quando è connesso, il telefono può essere gestito con i propri tasti.

Quando un telefono è accoppiato e connesso all'automobile, è possibile telefonare, inviare/ricevere messaggi, riprodurre i media senza fili e utilizzare il telefono per connettersi a Internet.

Il telefono si gestisce sul display centrale e, in parte, con il comando vocale e il menu app, accessibili dai comandi destri al volante.

## Panoramica

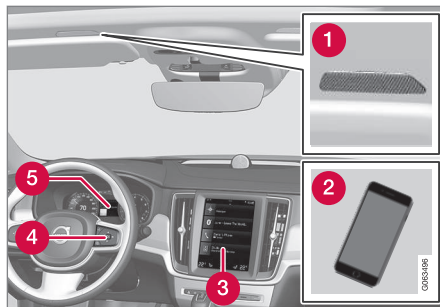

- 1 Microfono.
- 2 Telefono.
- 3 Utilizzo del telefono dal display centrale.
- 4 Tastiera per la gestione delle funzioni del telefono visualizzata sul display del conducente e comando vocale.
- 5 Display del conducente.

## Relative informazioni

- Gestione delle chiamate (p. 561)
- Gestione della rubrica del telefono (p. 563)
- Gestione dei messaggi (p. 562)
- Prima connessione di un telefono all'automobile tramite Bluetooth (p. 557)

- Connessione automatica di un telefono all'automobile tramite Bluetooth (p. 558)
- Connessione manuale di un telefono all'automobile tramite Bluetooth (p. 559)
- Disconnessione di un telefono connesso tramite Bluetooth (p. 560)
- Commutazione fra telefoni connessi tramite Bluetooth (p. 560)
- Rimozione dei dispositivi connessi tramite Bluetooth (p. 560)
- Impostazioni per il telefono (p. 564)
- Comandi vocali (p. 148)
- Gestione del menu app sul display del conducente (p. 106)
- Impostazioni audio (p. 528)
- Connessione dell'automobile a Internet con un telefono connesso tramite Bluetooth (p. 566)

## Prima connessione di un telefono all'automobile tramite Bluetooth

Connettendo all'automobile un telefono con Bluetooth attivato è possibile telefonare, inviare/ricevere messaggi, riprodurre i media senza fili e connettersi a Internet direttamente dall'automobile.

Possano essere connessi contemporaneamente due dispositivi Bluetooth, di cui uno solo per riprodurre i media senza fili. L'ultimo telefono connesso è riconnesso automaticamente per telefonare, inviare/ricevere messaggi, riprodurre media e connettersi a Internet. È possibile modificare i servizi per i quali utilizzare il telefono in **Dispositivi Bluetooth** dal menu di impostazione nella videata superiore sul display centrale. Il telefono cellulare deve essere dotato di Bluetooth e supportare il tethering.

Dopo la prima connessione/registrazione tramite Bluetooth, non è più necessario che il dispositivo sia visibile/ricercabile: è sufficiente che la funzione Bluetooth sia attivata. Nell'automobile possono essere memorizzati fino a 20 dispositivi Bluetooth.

La connessione può avvenire in due modi. Ricercare il telefono dall'automobile o ricercare l'automobile dal telefono.

## Alternativa 1 - ricercare il telefono dall'automobile

1. Rendere ricercabile/visibile il telefono tramite Bluetooth.
2. Accedere alla videata parziale del telefono sul display centrale.
  - Se all'automobile non è connesso alcun telefono, premere **Aggiungi telefono**.
  - Se all'automobile è connesso un telefono, premere **Cambia** . Nella finestra pop-up, premere **Aggiungi telefono**.

> Appare un elenco dei dispositivi Bluetooth disponibili. L'elenco viene aggiornato man mano che vengono rilevati nuovi dispositivi.
3. Selezionare il nome del telefono da connettere.
4. Controllare che il codice numerico indicato nell'automobile corrisponda a quello nel telefono. In tal caso, confermare su entrambi i dispositivi.
5. Nel cellulare, accettare o rifiutare le eventuali selezioni per i contatti e i messaggi del cellulare.

## NOTA

- In alcuni telefoni è necessario attivare la funzione di messaggiera.
- Non tutti i telefoni sono completamente compatibili e se così non sono in grado di visualizzare contatti e messaggi nell'automobile.

## Alternativa 2 - ricercare l'automobile dal telefono

1. Accedere alla videata parziale del telefono sul display centrale.
  - Se all'automobile non è connesso alcun telefono, premere **Aggiungi telefono** → **Rendi l'auto ricercabile**.
  - Se all'automobile è connesso un telefono, premere **Cambia** . Nella finestra pop-up, premere **Aggiungi telefono** → **Rendi l'auto ricercabile**.
2. Attivare Bluetooth nel telefono.
3. Nel telefono, ricercare i dispositivi Bluetooth.
  - > Appare un elenco dei dispositivi Bluetooth disponibili.
4. Selezionare il nome dell'automobile nel telefono.

- ◀ 5. Nell'automobile si apre una finestra pop-up relativa alla connessione. Confermare la connessione.
- 6. Controllare che il codice numerico indicato nell'automobile corrisponda a quello visualizzato sul dispositivo esterno. In tal caso, confermare su entrambi i dispositivi.
- 7. Nel cellulare, accettare o rifiutare le eventuali selezioni per i contatti e i messaggi del cellulare.

**i NOTA**

- In alcuni telefoni è necessario attivare la funzione di messaggia.
- Non tutti i telefoni sono completamente compatibili e se così non sono in grado di visualizzare contatti e messaggi nell'automobile.

**i NOTA**

L'aggiornamento del sistema operativo del telefono può interrompere la connessione. In tal caso, cancellare il telefono dall'automobile e ripetere la connessione.

### Telefoni compatibili

Molti telefoni dispongono oggi di tecnologia senza fili Bluetooth, ma non tutti sono compatibili con l'automobile.

Per la compatibilità, vedere [support.volvocars.com](http://support.volvocars.com).

### Relative informazioni

- Telefono (p. 556)
- Connessione automatica di un telefono all'automobile tramite Bluetooth (p. 558)
- Connessione manuale di un telefono all'automobile tramite Bluetooth (p. 559)
- Disconnessione di un telefono connesso tramite Bluetooth (p. 560)
- Commutazione fra telefoni connessi tramite Bluetooth (p. 560)
- Rimozione dei dispositivi connessi tramite Bluetooth (p. 560)
- Impostazioni per i dispositivi Bluetooth (p. 564)
- Automobile connessa a Internet\* (p. 565)
- Connessione dell'automobile a Internet con un telefono connesso tramite Bluetooth (p. 566)

### Connessione automatica di un telefono all'automobile tramite Bluetooth

È possibile connettere un telefono all'automobile automaticamente tramite Bluetooth. Il telefono deve già essere stato connesso all'automobile.

La connessione automatica è prevista solamente per gli ultimi due telefoni connessi.

1. Attivare il Bluetooth nel telefono prima di portare il quadro dell'automobile in posizione I.
2. Portare il quadro dell'automobile in posizione I o superiore.
  - > Il telefono viene connesso.

### Relative informazioni

- Telefono (p. 556)
- Prima connessione di un telefono all'automobile tramite Bluetooth (p. 557)
- Connessione manuale di un telefono all'automobile tramite Bluetooth (p. 559)
- Disconnessione di un telefono connesso tramite Bluetooth (p. 560)
- Commutazione fra telefoni connessi tramite Bluetooth (p. 560)
- Rimozione dei dispositivi connessi tramite Bluetooth (p. 560)
- Impostazioni per i dispositivi Bluetooth (p. 564)

- Automobile connessa a Internet\* (p. 565)
- Connessione dell'automobile a Internet con un telefono connesso tramite Bluetooth (p. 566)
- Posizioni del quadro (p. 464)

### **Connessione manuale di un telefono all'automobile tramite Bluetooth**

È possibile connettere manualmente un telefono all'automobile tramite Bluetooth. Il telefono deve già essere stato connesso all'automobile.

1. Attivare Bluetooth nel telefono.
2. Aprire la videata parziale telefono.
  - > Appare l'elenco dei telefoni connessi.
3. Selezionare il nome del telefono da connettere.
  - > Il telefono viene connesso.

### **Relative informazioni**

- Telefono (p. 556)
- Prima connessione di un telefono all'automobile tramite Bluetooth (p. 557)
- Connessione automatica di un telefono all'automobile tramite Bluetooth (p. 558)
- Disconnessione di un telefono connesso tramite Bluetooth (p. 560)
- Commutazione fra telefoni connessi tramite Bluetooth (p. 560)
- Rimozione dei dispositivi connessi tramite Bluetooth (p. 560)
- Impostazioni per i dispositivi Bluetooth (p. 564)

- Automobile connessa a Internet\* (p. 565)
- Connessione dell'automobile a Internet con un telefono connesso tramite Bluetooth (p. 566)

## Disconnessione di un telefono connesso tramite Bluetooth

È possibile disconnettere un telefono connesso tramite Bluetooth scollegandolo dall'automobile.

- Quando il telefono esce dalla portata dell'automobile si disconnette automaticamente. Se la disconnessione è richiesta durante una chiamata, questa può proseguire nel telefono.
- È anche possibile disconnettere il telefono disattivando manualmente la funzione Bluetooth.

### Relative informazioni

- Telefono (p. 556)
- Impostazioni per il telefono (p. 564)
- Commutazione fra telefoni connessi tramite Bluetooth (p. 560)
- Rimozione dei dispositivi connessi tramite Bluetooth (p. 560)
- Impostazioni per i dispositivi Bluetooth (p. 564)

## Commutazione fra telefoni connessi tramite Bluetooth

È possibile commutare fra diversi telefoni connessi tramite Bluetooth.

1. Aprire la videata parziale telefono.
2. Premere **Cambia**  o trascinare verso il basso la videata superiore e premere **Impostazioni → Comunicazione → Dispositivi Bluetooth → Aggiungi dispositivo**.
  - > Appare un elenco dei dispositivi Bluetooth disponibili.
3. Premere il telefono da connettere.

### Relative informazioni

- Telefono (p. 556)
- Prima connessione di un telefono all'automobile tramite Bluetooth (p. 557)
- Impostazioni per i dispositivi Bluetooth (p. 564)
- Disconnessione di un telefono connesso tramite Bluetooth (p. 560)
- Rimozione dei dispositivi connessi tramite Bluetooth (p. 560)

## Rimozione dei dispositivi connessi tramite Bluetooth

È possibile rimuovere, ad esempio, i telefoni dall'elenco dei dispositivi Bluetooth registrati.

1. Premere **Impostazioni** nella videata superiore.
2. Premere **Comunicazione → Dispositivi Bluetooth**.
  - > Appare un elenco dei dispositivi Bluetooth registrati.
3. Premere il dispositivo da rimuovere.
4. Premere **Rimuovi disp.** e confermare la selezione.
  - > Il dispositivo non è più registrato nell'automobile.

### Relative informazioni

- Telefono (p. 556)
- Prima connessione di un telefono all'automobile tramite Bluetooth (p. 557)
- Disconnessione di un telefono connesso tramite Bluetooth (p. 560)
- Commutazione fra telefoni connessi tramite Bluetooth (p. 560)
- Impostazioni per i dispositivi Bluetooth (p. 564)

## Gestione delle chiamate

Gestione delle chiamate nell'auto per un telefono collegato via Bluetooth.



Figura generica.

### Chiamata in uscita

1. Aprire la videata parziale telefono.
2. È possibile telefonare utilizzando il registro chiamate, componendo il numero sulla tastiera oppure selezionando un contatto dalla rubrica. Nella rubrica è possibile ricercare o scorrere i contatti. Premere nella rubrica per aggiungere un contatto ai **Preferiti**.
3. Premere per effettuare la chiamata.
4. Premere per concludere la chiamata.

È possibile telefonare anche utilizzando il registro chiamate, tramite il menu app accessibile dai comandi destri al volante .

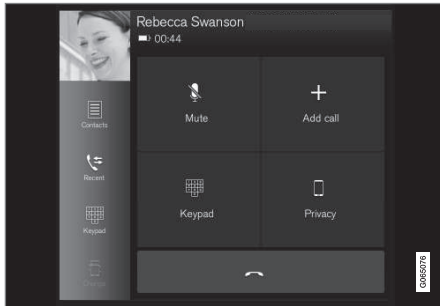
### Chiamata multipla

Durante una chiamata in corso:

1. Premere **Aggiungi chiamata**.
2. Selezionare la chiamata dal registro chiamate, dai preferiti o dalla rubrica.
3. Premere una voce/riga nel registro chiamata o per il contatto nella rubrica.
4. Premere **Cambia chiamata** per passare da una chiamata all'altra.
5. Premere per concludere la chiamata in corso.

### Chiamata di gruppo

Durante una chiamata multipla:

1. Premere **Unisci chiamate** per unire tutte le chiamate multiple in corso.
2. Premere per concludere la chiamata.

### Chiamata in arrivo

Le chiamate in arrivo sono visualizzate su display del conducente e centrale. Gestire la chiamata utilizzando i comandi destri al volante o il display centrale.

1. Premere **Rispondi/Rifiuta**.
2. Premere per concludere la chiamata.

### Chiamata in arrivo durante una chiamata in corso

1. Premere **Rispondi/Rifiuta**.
2. Premere per concludere la chiamata.

### Conversazione privata

- Con una telefonata in corso, premere **Privacy** e selezionare l'impostazione:
  - **Passa al telefono cellulare** - la funzione vivavoce è disattivata e la telefonata continua nel cellulare.
  - **Orientato al conducente** - il microfono nel soffitto sul lato passeggero è disattivato e la conversazione continua con la funzione vivavoce dell'auto.

### Relative informazioni

- Telefono (p. 556)
- Prima connessione di un telefono all'automobile tramite Bluetooth (p. 557)
- Comando vocale del telefono (p. 151)
- Gestione del menu app sul display del conducente (p. 106)
- Inserimento manuale di caratteri, lettere e parole sul display centrale (p. 130)
- Gestione della rubrica del telefono (p. 563)
- Gestione dei messaggi (p. 562)
- Impostazioni audio (p. 528)

## Gestione dei messaggi<sup>10</sup>

Gestione dei messaggi nell'auto per un telefono collegato via Bluetooth.

In alcuni telefoni si deve attivare la funzione di messaggia. Non tutti i telefoni sono completamente compatibili, quindi potrebbero non visualizzare contatti e messaggi nell'automobile.

Per la compatibilità, vedere [support.volvocars.com](http://support.volvocars.com).

## Gestione dei messaggi sul display centrale

I messaggi vengono visualizzati sul display centrale solamente se è selezionata l'apposita impostazione.

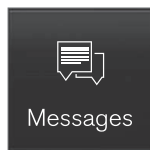

Premere **Messaggi** nella videata app per gestire i messaggi sul display centrale.

## Letture dei messaggi sul display centrale



Premere l'icona per ascoltare il messaggio.

## Invio di un messaggio sul display centrale<sup>11</sup>

1. È possibile rispondere a un messaggio o creare un nuovo messaggio.
  - Per rispondere a un messaggio, premere il contatto che ha spedito il messaggio a cui rispondere, quindi **Risposta**.
  - Per creare un nuovo messaggio, premere **Crea nuovo**. Selezionare il contatto oppure inserire il numero.
2. Scrivere il messaggio.
3. Premere **Invia**.

## Gestione dei messaggi sul display del conducente

I messaggi vengono visualizzati sul display del conducente solamente se è selezionata l'apposita impostazione.

## Letture di un nuovo messaggio sul display del conducente

- Per ascoltare il messaggio, selezionare **Leggi** con i comandi al volante.

## Dettatura della risposta sul display del conducente

Dopo la lettura del messaggio è possibile rispondere brevemente tramite dettatura se l'automobile è connessa a Internet.

- Premere **Risposta** con i comandi al volante. Si avvia un dialogo di dettatura.

## Notifica di ricezione

Nelle impostazioni dei messaggi è possibile attivare e disattivare le notifiche.

## Relative informazioni

- Telefono (p. 556)
- Impostazioni per i messaggi (p. 563)
- Impostazioni per il telefono (p. 564)
- Automobile connessa a Internet\* (p. 565)
- Comando vocale del telefono (p. 151)
- Inserimento manuale di caratteri, lettere e parole sul display centrale (p. 130)
- Prima connessione di un telefono all'automobile tramite Bluetooth (p. 557)
- Condizioni di utilizzo e condivisione dati (p. 572)

<sup>10</sup> Solo alcuni mercati. Per maggiori informazioni, rivolgersi a un concessionario Volvo.

<sup>11</sup> Solo alcuni telefoni possono inviare messaggi tramite l'automobile. Telefono connesso con supporto del profilo Bluetooth Message Access Profile (MAP).



## Impostazioni per i messaggi

Impostazioni per i messaggi nel telefono connesso.

1. Premere **Impostazioni** nella videata superiore.
2. Premere **Comunicazione** → **Messaggi** e selezionare le impostazioni:
  - **Notifica nel display centrale** - Visualizzazione delle notifiche dei messaggi nel campo di stato del display centrale.
  - **Notifica su Driver Display** - visualizzazione delle notifiche sul display del conducente; i messaggi in arrivo possono essere gestiti con i comandi destri al volante.
  - **Tono messaggi** - selezione della suoneria per i messaggi in arrivo.

## Relative informazioni

- Telefono (p. 556)
- Prima connessione di un telefono all'automobile tramite Bluetooth (p. 557)
- Gestione dei messaggi (p. 562)
- Impostazioni per il telefono (p. 564)

## Gestione della rubrica del telefono

Quando un telefono è connesso all'automobile tramite Bluetooth, i contatti possono essere gestiti direttamente sul display centrale.

Il display centrale può visualizzare fino a 3.000 contatti del telefono selezionato.

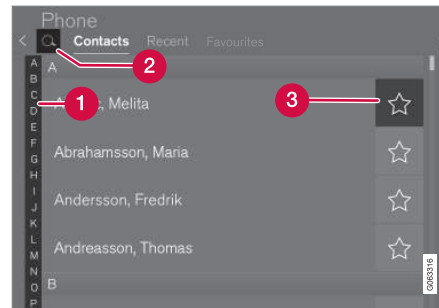

- 1 Scorrere le lettere e **#** per trovare il contatto desiderato. A seconda dei contatti presenti nella rubrica, sono visualizzate solamente le lettere corrispondenti.
- 2 **Cerca contatti** - premere **Q** per cercare un numero di telefono o un nome nella rubrica.
- 3 **Preferiti** - premere **☆** per aggiungere/rimuovere un contatto dall'elenco dei preferiti.

## Ordine

La rubrica è organizzata in ordine alfabetico. Caratteri speciali e numeri sono ordinati sotto **#**. Si può scegliere di ordinare per nome o cognome utilizzando le impostazioni per il telefono.

## Relative informazioni

- Telefono (p. 556)
- Impostazioni per il telefono (p. 564)
- Comando vocale del telefono (p. 151)
- Inserimento manuale di caratteri, lettere e parole sul display centrale (p. 130)
- Prima connessione di un telefono all'automobile tramite Bluetooth (p. 557)

## Impostazioni per il telefono

Quando il telefono è connesso all'automobile possono essere visualizzate le seguenti impostazioni.

1. Premere **Impostazioni** nella videata superiore.
2. Premere **Comunicazione → Telefono** e selezionare le impostazioni:
  - **Suonerie** - Selezione della suoneria. Si può utilizzare la suoneria del telefono o dell'automobile. Alcuni telefoni non sono completamente compatibili e non permettono di utilizzare le suonerie del telefono nell'automobile.<sup>12</sup>
  - **Ordine di classificazione** - Selezione dell'ordine nella rubrica.

## Notifiche sulle chiamate sull'Head-Up Display\*

1. Premere **Impostazioni** nella videata superiore sul display centrale.
2. Premere **My Car → Display → Opzioni head-up display**.
3. Selezionare **Mostra telefono**.

## Relative informazioni

- Telefono (p. 556)
- Impostazioni per i messaggi (p. 563)

- Impostazioni per i dispositivi Bluetooth (p. 564)
- Prima connessione di un telefono all'automobile tramite Bluetooth (p. 557)
- Head-Up Display\* (p. 144)
- Impostazioni audio (p. 528)

## Impostazioni per i dispositivi Bluetooth

Impostazioni per i dispositivi connessi tramite Bluetooth.

1. Premere **Impostazioni** nella videata superiore.
2. Premere **Comunicazione → Dispositivi Bluetooth** e selezionare le impostazioni:
  - **Aggiungi dispositivo** - Avvio dell'accoppiamento di un nuovo dispositivo.
  - **Dispositivi accoppiati in precedenza** – Elenco dei dispositivi registrati/accoppiati.
  - **Rimuovi disp.** - cancellazione di un dispositivo accoppiato.
  - **Servizi abilitati per questo dispositivo** - permette di impostare come utilizzare il dispositivo: per telefonare, inviare/ricevere messaggi, riprodurre media in streaming e connettersi a Internet.
  - **Connessione Internet** - connette l'automobile a Internet tramite la connessione Bluetooth del dispositivo.

## Relative informazioni

- Telefono (p. 556)
- Impostazioni per il telefono (p. 564)

<sup>12</sup> Per la compatibilità, vedere support.volvocars.com.

- Automobile connessa a Internet\* (p. 565)
- Prima connessione di un telefono all'automobile tramite Bluetooth (p. 557)

### Automobile connessa a Internet\*

Con l'automobile connessa a Internet è possibile, ad esempio, ascoltare radio online e musica tramite app, scaricare software o contattare un concessionario dall'automobile. Per la connessione dell'automobile si utilizzano Bluetooth, Wi-Fi oppure il modem integrato\* (SIM card).

Con l'automobile connessa a Internet, è possibile condividere la connessione Internet (hot-spot Wi-Fi) con altri dispositivi, ad esempio un tablet<sup>13</sup>.

Lo stato della connessione è indicato da un simbolo nel campo di stato sul display centrale.



#### **i** NOTA

Se si utilizza Internet, il trasferimento dati (traffico) può presentare un costo.

L'attivazione del roaming dati può comportare ulteriori costi.

Per informazioni sulla tariffa di trasferimento dati, contattare l'operatore di rete.

#### **i** NOTA

Se si utilizza Apple CarPlay, è possibile connettere l'automobile a Internet solamente tramite Wi-Fi o con il modem dell'automobile\*.

#### **i** NOTA

Se si utilizza Android Auto, è possibile connettere l'automobile a Internet tramite Wi-Fi, Bluetooth o con il modem dell'automobile\*.

Prima di collegare l'auto ad Internet, ricercare le informazioni di supporto sui requisiti per i servizi e sulla politica della privacy per i clienti su [www.volvocars.com](http://www.volvocars.com).

<sup>13</sup> Non vale per connessione tramite Wi-Fi.

## « Relative informazioni

- Simboli nel campo di stato sul display centrale (p. 125)
- Connessione dell'automobile a Internet con un telefono connesso tramite Bluetooth (p. 566)
- Connessione dell'automobile a Internet tramite telefono (Wi-Fi) (p. 567)
- Connessione dell'automobile a Internet tramite il modem dell'automobile (SIM card) (p. 568)
- App (p. 530)
- Connessione Internet assente o limitata (p. 570)
- Condivisione di Internet dall'automobile tramite hotspot Wi-Fi (p. 569)
- Rimozione di una rete Wi-Fi (p. 571)
- Tecnologia e sicurezza del Wi-Fi (p. 571)
- Volvo ID (p. 28)
- Condizioni di utilizzo e condivisione dati (p. 572)

## Connessione dell'automobile a Internet con un telefono connesso tramite Bluetooth

Stabilendo una connessione Internet tramite Bluetooth mediante il tethering da un telefono, è possibile accedere a diversi servizi connessi nell'automobile.

1. Per connettere l'automobile a Internet con un telefono connesso tramite Bluetooth, il telefono deve già essere stato connesso all'automobile tramite Bluetooth.
2. Accertarsi che il telefono supporti il tethering e la funzione sia attivata. Negli iPhone, la funzione è chiamata "Condivisione Internet". Nei telefoni Android, può avere diversi nomi, ma spesso è chiamata "hotspot". Per gli iPhone, la pagina "Condivisione Internet" deve rimanere aperta finché non si instaura la connessione Internet.
3. Se il telefono è già stato connesso tramite Bluetooth, premere **Impostazioni** nella videata superiore sul display centrale.
4. Premere **Comunicazione** → **Dispositivi Bluetooth**.
5. Selezionare la casella **Connessione Internet Bluetooth** nella sezione **Connessione Internet**.

6. Se si utilizza un'altra fonte di connessione, confermare il cambio di connessione.
  - > A questo punto, l'automobile è connessa a Internet attraverso il telefono connesso tramite Bluetooth.

### **i** NOTA

Il telefono e l'operatore di rete devono supportare il tethering (condivisione della connessione Internet) e l'abbonamento deve comprendere il traffico dati.

### **i** NOTA

Se si utilizza Apple CarPlay, è possibile connettere l'automobile a Internet solamente tramite Wi-Fi o con il modem dell'automobile\*.

## Relative informazioni

- Automobile connessa a Internet\* (p. 565)
- Connessione dell'automobile a Internet tramite il modem dell'automobile (SIM card) (p. 568)
- Prima connessione di un telefono all'automobile tramite Bluetooth (p. 557)
- Connessione dell'automobile a Internet tramite telefono (Wi-Fi) (p. 567)
- Apple® CarPlay®\* (p. 549)

- Connessione Internet assente o limitata (p. 570)
- Impostazioni per i dispositivi Bluetooth (p. 564)

## Connessione dell'automobile a Internet tramite telefono (Wi-Fi)

Stabilendo una connessione Internet tramite Wi-Fi mediante il tethering da un telefono, è possibile accedere ai servizi connessi nell'automobile.

1. Accertarsi che il telefono supporti il tethering e la funzione sia attivata. Negli iPhone, la funzione è chiamata "Condivisione Internet". Nei telefoni Android, può avere diversi nomi, ma spesso è chiamata "hotspot". Per gli iPhone, la pagina "Condivisione Internet" deve rimanere aperta finché non si instaura la connessione Internet.
2. Premere **Impostazioni** nella videata superiore.
3. Selezionare quindi **Comunicazione → Wi-Fi**.
4. Attivare/disattivare selezionando/deselezionando la casella Wi-Fi.
5. Se si utilizza un'altra fonte di connessione, confermare il cambio di connessione.
6. Selezionare il nome della rete a cui connettersi.
7. Inserire la password della rete.
  - > L'automobile si connette alla rete.

Alcuni telefoni disattivano la condivisione Internet in caso di interruzione del contatto

con l'automobile, ad esempio quando si lascia l'automobile e fino all'utilizzo successivo. In tal caso, la condivisione Internet nel telefono deve essere riattivata all'utilizzo successivo.

Quando viene connesso un telefono all'automobile, viene memorizzato per utilizzo futuro. Per visualizzare un elenco delle reti memorizzate o cancellare manualmente le reti memorizzate, selezionare **Impostazioni →**

**Comunicazione → Wi-Fi → Reti salvate.**

### **NOTA**

Il telefono e l'operatore di rete devono supportare il tethering (condivisione della connessione Internet) e l'abbonamento deve comprendere il traffico dati.



I requisiti tecnici e di sicurezza della connessione Wi-Fi sono descritti nella relativa sezione.

### Relative informazioni

- Automobile connessa a Internet\* (p. 565)
- Rimozione di una rete Wi-Fi (p. 571)



- Connessione Internet assente o limitata (p. 570)
- Tecnologia e sicurezza del Wi-Fi (p. 571)

### Connessione dell'automobile a Internet tramite il modem dell'automobile (SIM card)

È possibile stabilire una connessione Internet tramite il modem dell'automobile e una SIM card personale (P-SIM)\*.

Per i servizi, le automobili dotate di Volvo On Call utilizzeranno la connessione Internet tramite il modem dell'automobile.

1.

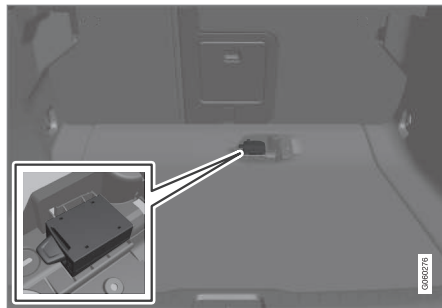

Inserire una SIM card personale nel supporto sotto il pavimento del bagagliaio.

La SIM card deve essere di tipo **mini-SIM** per inserirsi nell'apposito lettore.

2. Premere **Impostazioni** nella videata superiore.

3. Premere **Comunicazione** → **Internet modem auto**.
4. Attivare/disattivare selezionando/deselezionando la casella **Internet modem auto**.
5. Se si utilizza un'altra fonte di connessione, confermare il cambio di connessione.
6. Inserire il codice PIN della SIM card.
  - > L'automobile si connette alla rete.

#### **i** NOTA

Notare che la SIM card utilizzata per la connessione Internet tramite P-SIM non può avere lo stesso numero di telefono della SIM card utilizzata dal telefono. In caso contrario, le chiamate non saranno trasferite correttamente al telefono. Per il corretto funzionamento del telefono, effettuare quindi la connessione Internet utilizzando una SIM card con numero di telefono separato o una scheda dati che non gestisce le chiamate.

#### Relative informazioni

- Automobile connessa a Internet\* (p. 565)
- Connessione Internet assente o limitata (p. 570)
- Impostazioni per il modem dell'automobile\* (p. 569)

## Impostazioni per il modem dell'automobile\*

L'automobile è dotata di un modem utilizzabile per la connessione Internet. È anche possibile condividere la connessione Internet via Wi-Fi.

1. Premere **Impostazioni** nella videata superiore.
2. Premere **Comunicazione** → **Internet modem auto** e selezionare le impostazioni:
  - **Internet modem auto** - Selezione del modem dell'automobile come connessione.
  - **Uso dei dati** - Premendo **Reset** si azzerano i contatori delle quantità di dati trasmessi e ricevuti.
  - **Rete**

**Seleziona operatore** - Selezione automatica o manuale dell'operatore di rete.

**Roaming dati** - se la casella è selezionata, il modem dell'automobile cercherà di connettersi a Internet quando l'automobile si trova all'estero, al di fuori della rete nazionale. Notare che questo può comportare costi elevati. Controllare il proprio contratto di roaming in relazione al traffico di dati all'estero con l'operatore di rete nel proprio paese.
  - **PIN scheda SIM**

**Cambia PIN** - Inserimento al massimo di 4 cifre.

**Disabilita PIN** - Necessità di codice PIN per accesso alla SIM card.

- **Invia codice richiesto** - Ricarica o controllo del saldo della carta prepagata ecc. La funzione dipende dall'operatore.

### **i** NOTA

Notare che la SIM card utilizzata per la connessione Internet tramite P-SIM non può avere lo stesso numero di telefono della SIM card utilizzata dal telefono. In caso contrario, le chiamate non saranno trasferite correttamente al telefono. Per il corretto funzionamento del telefono, effettuare quindi la connessione Internet utilizzando una SIM card con numero di telefono separato o una scheda dati che non gestisce le chiamate.

### Relative informazioni

- Connessione dell'automobile a Internet tramite il modem dell'automobile (SIM card) (p. 568)
- Connessione Internet assente o limitata (p. 570)

## Condivisione di Internet dall'automobile tramite hotspot Wi-Fi

Con l'automobile connessa a Internet, è possibile condividere la connessione Internet affinché altri dispositivi possano usarla<sup>14</sup>.

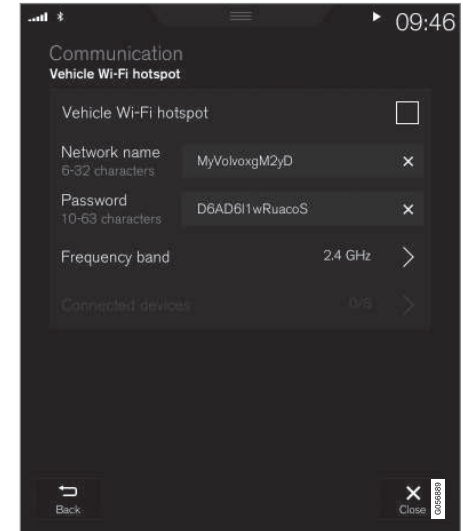

◀ L'operatore di rete (SIM card) deve supportare il tethering (condivisione della connessione Internet).

1. Premere **Impostazioni** nella videata superiore.
2. Premere **Comunicazione** → **Hotspot Wi-Fi auto**.
3. Premere **Nome rete** e attribuire un nome alla condivisione Internet.
4. Premere **Password** e selezionare la password che dovrà essere inserita dai dispositivi che desiderano connettersi.
5. Premere **Banda di frequenza** e selezionare la frequenza di trasmissione dati utilizzata dalla condivisione Internet. Notare che la selezione della banda di frequenza non è disponibile in tutti i mercati.
6. Attivare/disattivare selezionando/deselezionando la casella **Hotspot Wi-Fi auto**.
7. Se si utilizza Wi-Fi come fonte di connessione, confermare il cambio di connessione.
  - > A questo punto, i dispositivi esterni possono connettersi alla condivisione Internet (hotspot Wi-Fi) dell'automobile.

**NOTA**

L'attivazione di hotspot Wi-Fi può comportare ulteriori costi addebitati dall'operatore di rete.

Per informazioni sulla tariffa di trasferimento dati, contattare l'operatore di rete.

Lo stato della connessione è indicato da un simbolo nel campo di stato del display centrale.

Premere su **Dispositivi connessi** per vedere la lista dei dispositivi collegati al momento.

### Relative informazioni

- Simboli nel campo di stato sul display centrale (p. 125)
- Automobile connessa a Internet\* (p. 565)
- Connessione Internet assente o limitata (p. 570)

## Connessione Internet assente o limitata

Fattori che influenzano la connessione Internet.

La quantità di dati trasmessi dipende dai servizi o dalle app utilizzati a bordo dell'automobile. La riproduzione audio in streaming richiede una notevole quantità di traffico dati e, pertanto, una buona connessione e un segnale forte.

### Telefono - automobile

La velocità della connessione Internet può variare a seconda della posizione del telefono all'interno dell'automobile. Avvicinare il telefono al display centrale per aumentare il livello del segnale. Assicurarsi che fra le due unità non vi siano interferenze.

### Telefono - operatore di rete

La velocità sulla rete mobile varia a seconda della copertura dell'area in cui ci si trova. Ad esempio, la copertura di rete potrebbe essere inferiore in galleria, dietro le montagne, in vallate profonde o in interni. La velocità dipende anche dal tipo di contratto con l'operatore.

**NOTA**

In caso di problemi di trasferimento dati, contattare l'operatore di rete.

<sup>14</sup> Non si applica quando l'automobile è connessa a Internet tramite Wi-Fi.



## Riavvio del telefono

In caso di problemi con la connessione Internet si può provare a riavviare il telefono.

## Relative informazioni

- Automobile connessa a Internet\* (p. 565)
- Tecnologia e sicurezza del Wi-Fi (p. 571)

## Rimozione di una rete Wi-Fi

Rimozione di una rete da non utilizzare.

1. Premere **Impostazioni** nella videata superiore.
2. Selezionare quindi **Comunicazione** → **Wi-Fi** → **Reti salvate**.
3. Premere **Ignora** della rete da rimuovere.
4. Confermare la selezione.
  - > In futuro, l'automobile non si connette più alla rete.

## Rimozione di tutte le reti

È possibile rimuovere contemporaneamente tutte le reti ripristinando le impostazioni standard. In tal caso, vengono ripristinate le impostazioni di default di tutti i dati utente e le impostazioni di sistema.

## Relative informazioni

- Automobile connessa a Internet\* (p. 565)
- Connessione Internet assente o limitata (p. 570)
- Ripristino delle impostazioni sul display centrale (p. 136)
- Connessione dell'automobile a Internet tramite telefono (Wi-Fi) (p. 567)

## Tecnologia e sicurezza del Wi-Fi

Tipi di rete alle quali è possibile connettersi. È possibile connettersi solamente ai seguenti tipi di rete:

- Frequenza - 2,4 o 5 GHz<sup>15</sup>.
- Standard - 802.11 a/b/g/n.
- Tipo di sicurezza - WPA2-AES-CCMP.

L'impianto Wi-Fi dell'automobile è progettato per gestire dispositivi Wi-Fi a bordo.

Se più unità sono attive contemporaneamente su questa frequenza, le prestazioni possono ridursi.

## Relative informazioni

- Automobile connessa a Internet\* (p. 565)

<sup>15</sup> La selezione della banda di frequenza non è disponibile in tutti i mercati.

## Condizioni di utilizzo e condivisione dati

La prima volta che si avviano determinati servizi o app potrebbe aprirsi una finestra pop-up denominata **Termini e condizioni e Condivisione dati**.

Il suo scopo è comunicare le condizioni di utilizzo e la politica di condivisione dati di Volvo. Accettando la condivisione dati, l'utente consente l'invio dall'automobile di determinate informazioni. Questa operazione è necessaria per il pieno funzionamento di determinati servizi e app.

Come standard, la funzione di condivisione dati per i servizi connessi e le app è disattivata<sup>16</sup>. Per utilizzare alcuni servizi connessi e app nell'automobile è necessario attivare la condivisione dati. La condivisione dati può essere configurata dal menu delle impostazioni del display centrale o in occasione dell'avvio dei servizi o delle app nel display centrale.

### Integrità e condivisione dati

In concomitanza con l'aggiornamento software reso disponibile nel novembre 2017, sono state introdotte impostazioni relative a integrità e condivisione dati per servizi connessi e app scaricate. Le impostazioni sono

reperibili in **Privacy e dati** nel menu delle impostazioni nel display centrale dell'auto.

Qui è possibile selezionare i servizi connessi per i quali deve essere consentita la condivisione dati. Qui può essere anche disattivata la condivisione dati per le app scaricate. Notare che servizi e app non possono essere usati come previsto se la condivisione dati è disattivata.

Dopo un reset alle impostazioni di fabbrica o, per es., dopo una visita in officina o un aggiornamento del software, le impostazioni per la condivisione dati potrebbero essere resettate ai valori standard. In questi casi, riattivare la condivisione dati per i servizi connessi e le app scaricate.

#### **NOTA**

Le impostazioni di integrità e condivisione dati sono specifiche per i singoli profili conducente.

### Relative informazioni

- Attivazione e disattivazione della condivisione dati (p. 572)

## Attivazione e disattivazione della condivisione dati

Dal menu di impostazione sul display centrale si può impostare la condivisione dati per i servizi e le app desiderati.

1. Premere **Impostazioni** nella videata superiore sul display centrale.
2. Premere **Sistema** → **Privacy e dati**.
3. Attivare o disattivare la condivisione dati per i singoli servizi e per tutte le app.

Se la condivisione dati per un servizio connesso o per le app scaricate non è stata attivata, è possibile attivarla all'avvio di tali funzioni sul display centrale. La prima volta che si avvia un servizio oppure, ad esempio, dopo un ripristino delle impostazioni di default o determinati aggiornamenti software, è necessario approvare le condizioni di Volvo per i servizi connessi. In tal modo, la condivisione dati sarà attivata anche per gli altri servizi o le app per i quali era già stata approvata.

#### **NOTA**

Dopo un intervento presso un riparatore Volvo potrebbe essere necessario riattivare la condivisione dati per ripristinare il funzionamento dei servizi connessi e delle app.

<sup>16</sup> Non vale per Volvo On Call\*.

## Relative informazioni

- Condizioni di utilizzo e condivisione dati (p. 572)

## Condivisione dei dati per i servizi

Se non è stata attivata la condivisione dati per un servizio connesso o per app scaricate, ciò può essere fatto quando essi sono avviati nel display centrale. La prima volta che si avvia un servizio oppure, ad esempio, dopo un reset alle impostazioni di fabbrica o dopo determinati aggiornamenti di software, bisogna anche approvare le condizioni Volvo per i servizi connessi.

## Attivare la condivisione dati quando si avvia un servizio

1. Selezionare la funzione o il servizio da attivare.
  - > Al primo utilizzo del servizio oppure, ad esempio, dopo un ripristino delle impostazioni di default o determinati aggiornamenti software, è necessario approvare le condizioni di Volvo per i servizi connessi per proseguire.

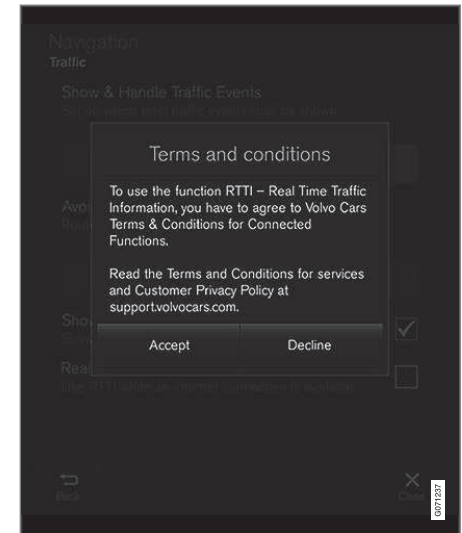

- ◀◀ 2. Scegliere di approvare o di interrompere la condivisione dati per il servizio.

Scegliendo di approvare, verrà attivata la condivisione dati e il servizio potrà essere usato.

### **Attivare la condivisione dati quando si avvia una app**

Per approvare la condivisione dati per una app che necessita della funzione, avviare la app e premere **consenti** nella finestra a comparsa.

La condivisione dati per servizi e app può essere disattivata nel menu delle impostazioni in **Sistema → Privacy e dati → Condivisione dati**.

### **Spazio di memoria sull'hard disc**

È possibile visualizzare lo spazio libero sull'hard disc dell'automobile.

È possibile visualizzare le informazioni sulla memorizzazione nell'hard disc dell'automobile, fra cui spazio totale, spazio disponibile e spazio utilizzato dalle app installate. Le informazioni sono disponibili in **Impostazioni →**

**Sistema → Informazioni di sistema → Memoria**.

### **Relative informazioni**

- App (p. 530)

## Contratto di licenza per audio e media

Una licenza è un contratto che prevede il diritto a svolgere una determinata attività oppure a utilizzare un diritto di terzi alle condizioni specificate. Di seguito sono riportati gli accordi di Volvo con i produttori/sviluppatori, prevalentemente in lingua inglese.

### Bowers & Wilkins



Bowers & Wilkins e B&W sono marchi registrati che appartengono al B&W Group Ltd. Nautilus è un marchio registrato che appartiene al B&W Group Ltd. Kevlar è un marchio registrato della DuPont.

### Dirac Unison®



Dirac Unison ottimizza gli altoparlanti per quanto riguarda i tempi, lo spazio e la frequenza per ottenere la migliore integrazione possibile dei bassi e la miglior chiarezza. La tecnologia consente anche una riproduzione fedele dell'acustica di specifiche sale concerti. Mediante sofisticati algoritmi, Dirac Unison controlla digitalmente tutti gli altoparlanti in base a misurazioni acustiche ad alta precisione. Come un direttore d'orchestra, Dirac Unison garantisce che gli altoparlanti suonino in perfetta sintonia.

### DivX®



DivX®, DivX Certified® e i loghi associati sono marchi registrati di DivX, LLC e utilizzati su licenza.

Questo dispositivo DivX Certified® può riprodurre file video DivX® Home Theater fino a 576p (compresi file .avi e .divx). Scaricare il software gratuito dal sito [www.divx.com](http://www.divx.com) per creare e riprodurre normalmente o in streaming i video digitali.

OM DIVX VIDEO-ON-DEMAND: Questo dispositivo DivX Certified® deve essere registrato per poter riprodurre film Video-on-Demand (VOD) DivX acquistati. Procurarsi il codice di registrazione localizzando la sezione DivX VOD nel menu Impostazioni del dispositivo. Per maggiori informazioni e per completare la registrazione, andare a [vod.divx.com](http://vod.divx.com).

## « Numero brevetto

Coperto da uno o più dei seguenti brevetti negli USA. 7,295,673; 7,460,668; 7,515,710; 8,656,183; 8,731,369; RE45,052.

## Gracenote®



Alcune parti del contenuto sono protette da Copyright © da Gracenote o dai relativi fornitori.

Gracenote, logo e logotipo Gracenote, "Powered by Gracenote" e Gracenote MusicID sono marchi registrati o marchi di proprietà di Gracenote, Inc. negli USA e/o in altri Paesi.

## Contratto per l'utente finale Gracenote®

Questo programma o questa unità contiene un software di Gracenote, Inc. di Emeryville, California, USA ("Gracenote"). Il software di Gracenote ("software Gracenote") attiva questo programma per l'identificazione di dischi e/o file e la raccolta di informazioni musicali - fra cui nome, artista, brano e titolo ("dati Grace-

note") - da server online o database integrati (denominati nel complesso "server Gracenote") nonché per l'esecuzione di altre operazioni. È consentito utilizzare i dati Gracenote solamente secondo le funzioni per l'utente finale previste per questo programma o questa unità.

L'utente si impegna a utilizzare i dati Gracenote, il software Gracenote e i server Gracenote esclusivamente a fini personali e non commerciali. L'utente si impegna a non cedere, copiare, trasferire o inoltrare a terzi il presente software Gracenote né questi dati Gracenote. SI IMPEGNA INOLTRE A NON UTILIZZARE O IMPIEGARE I DATI GRACENOTE, IL SOFTWARE GRACENOTE O I SERVER GRACENOTE IN MODI DIVERSI DA QUELLI ESPRESSAMENTE CONSENTITI NEL PRESENTE CONTRATTO.

L'utente è consapevole che, in caso di violazione di tali restrizioni, sarà revocato il diritto non esclusivo di utilizzo di dati Gracenote, software Gracenote e server Gracenote. In caso di revoca della licenza, l'utente si impegna a interrompere l'utilizzo di dati Gracenote, software Gracenote e server Gracenote. Gracenote è titolare unica dei diritti di tutti i dati Gracenote, software Gracenote e server Gracenote, inclusi i diritti di proprietà. Gracenote non è in alcun modo tenuta a versare somme di denaro per le informazioni messe a disposizione dall'utente. L'utente è consapevole che

Gracenote, Inc. può rivendicare i propri diritti derivanti dal presente contratto impugnandolo direttamente contro l'utente a proprio nome.

Il servizio Gracenote utilizza un identificatore unico per la documentazione delle domande a fini statistici. Lo scopo dell'attribuzione casuale di un identificatore numerico è consentire al servizio Gracenote di prendere in considerazione le domande senza acquisire alcun dato dell'utente. Ulteriori informazioni sono riportate sulla pagina web della politica relativa alla privacy di Gracenote per il servizio Gracenote.

Il software Gracenote e tutti i dati Gracenote sono concessi in uso nello "stato attuale". Gracenote non fornisce promesse né garanzie, espresse o implicite, relativamente alla correttezza dei dati Gracenote disponibili nei server Gracenote. Gracenote si riserva il diritto di cancellare dati dai server Gracenote o modificare le categorie di dati per qualsiasi motivo che ritenga opportuno. Non sono fornite garanzie in merito all'assenza di errori nel software Gracenote o nei server Gracenote né si garantisce che il software Gracenote o i server Gracenote funzioneranno senza interruzioni. Gracenote non è tenuta in alcun modo a fornire tipi o categorie di dati nuovi, migliorati o supplementari che saranno messi a disposizione da Gracenote in futuro e l'azienda si riserva il diritto di interrompere la fornitura dei propri servizi in qualsiasi momento.

GRACENOTE NON FORNISCE ALCUN TIPO DI GARANZIE, ESPLICITE O IMPLICITE, INCLUSE MA NON LIMITATE A GARANZIE IMPLICITE DI VENDIBILITÀ, IDONEITÀ A UN DETERMINATO SCOPO, DIRITTO DI PROPRIETÀ E MANCATA VIOLAZIONE DI COPYRIGHT. GRACENOTE NON FORNISCE GARANZIE IN MERITO AI RISULTATI DERIVANTI DALL'UTILIZZO DEL SOFTWARE GRACENOTE O DI UN SERVER GRACENOTE. GRACENOTE DECLINA OGNI RESPONSABILITÀ PER QUALSIASI DANNO CONSEGUENZIALE NONCHÉ PER PERDITE DI GUADAGNO O DI PROFITTO.

© Gracernote, Inc. 2009

### Sensus software

This software uses parts of sources from clib2 and Prex Embedded Real-time OS - Source (Copyright (c) 1982, 1986, 1991, 1993, 1994), and Quercus Robusta (Copyright (c) 1990, 1993), The Regents of the University of California. All or some portions are derived from material licensed to the University of California by American Telephone and Telegraph Co. or Unix System Laboratories, Inc. and are reproduced herein with the permission of UNIX System Laboratories, Inc. Redistribution and use in source and binary forms, with or without modification, are permitted provided that the following conditions are met: Redistributions of source

code must retain the above copyright notice, this list of conditions and the following disclaimer. Redistributions in binary form must reproduce the above copyright notice, this list of conditions and the following disclaimer in the documentation and/or other materials provided with the distribution. Neither the name of the <ORGANIZATION> nor the names of its contributors may be used to endorse or promote products derived from this software without specific prior written permission. THIS SOFTWARE IS PROVIDED BY THE COPYRIGHT HOLDERS AND CONTRIBUTORS "AS IS" AND ANY EXPRESS OR IMPLIED WARRANTIES, INCLUDING, BUT NOT LIMITED TO, THE IMPLIED WARRANTIES OF MERCHANTABILITY AND FITNESS FOR A PARTICULAR PURPOSE ARE DISCLAIMED. IN NO EVENT SHALL THE COPYRIGHT OWNER OR CONTRIBUTORS BE LIABLE FOR ANY DIRECT, INDIRECT, INCIDENTAL, SPECIAL, EXEMPLARY, OR CONSEQUENTIAL DAMAGES (INCLUDING, BUT NOT LIMITED TO, PROCUREMENT OF SUBSTITUTE GOODS OR SERVICES; LOSS OF USE, DATA, OR PROFITS; OR BUSINESS INTERRUPTION) HOWEVER CAUSED AND ON ANY THEORY OF LIABILITY, WHETHER IN CONTRACT, STRICT LIABILITY, OR TORT (INCLUDING NEGLIGENCE OR OTHERWISE) ARISING IN ANY WAY OUT OF THE USE OF THIS SOFTWARE, EVEN IF

ADVISED OF THE POSSIBILITY OF SUCH DAMAGE.

This software is based in part on the work of the Independent JPEG Group.

This software uses parts of sources from "libtess". The Original Code is: OpenGL Sample Implementation, Version 1.2.1, released January 26, 2000, developed by Silicon Graphics, Inc. The Original Code is Copyright (c) 1991-2000 Silicon Graphics, Inc. Copyright in any portions created by third parties is as indicated elsewhere herein. All Rights Reserved. Copyright (c) [1991-2000] Silicon Graphics, Inc. All Rights Reserved. Permission is hereby granted, free of charge, to any person obtaining a copy of this software and associated documentation files (the "Software"), to deal in the Software without restriction, including without limitation the rights to use, copy, modify, merge, publish, distribute, sublicense, and/or sell copies of the Software, and to permit persons to whom the Software is furnished to do so, subject to the following conditions: The above copyright notice including the dates of first publication and either this permission notice or a reference to <http://oss.sgi.com/projects/FreeB/> shall be included in all copies or substantial portions of the Software. THE SOFTWARE IS PROVIDED "AS IS", WITHOUT WARRANTY OF ANY KIND, EXPRESS OR IMPLIED, INCLUDING BUT



◀◀ NOT LIMITED TO THE WARRANTIES OF MERCHANTABILITY, FITNESS FOR A PARTICULAR PURPOSE AND NON-INFRINGEMENT. IN NO EVENT SHALL SILICON GRAPHICS, INC. BE LIABLE FOR ANY CLAIM, DAMAGES OR OTHER LIABILITY, WHETHER IN AN ACTION OF CONTRACT, TORT OR OTHERWISE, ARISING FROM, OUT OF OR IN CONNECTION WITH THE SOFTWARE OR THE USE OR OTHER DEALINGS IN THE SOFTWARE. Except as contained in this notice, the name of Silicon Graphics, Inc. shall not be used in advertising or otherwise to promote the sale, use or other dealings in this Software without prior written authorization from Silicon Graphics, Inc.

This software is based in parts on the work of the FreeType Team.

This software uses parts of SSLeay Library: Copyright (C) 1995-1998 Eric Young (eay@cryptsoft.com). All rights reserved

### Linux software

This product contains software licensed under GNU General Public License (GPL) or GNU Lesser General Public License (LGPL), etc.

You have the right of acquisition, modification, and distribution of the source code of the GPL/LGPL software.

You may download Source Code from the following website at no charge: [http://www.embedded-carmultimedia.jp/linux/oss/download/TVM\\_8351\\_013](http://www.embedded-carmultimedia.jp/linux/oss/download/TVM_8351_013)

The website provides the Source Code "As Is" and without warranty of any kind.

By downloading Source Code, you expressly assume all risk and liability associated with downloading and using the Source Code and complying with the user agreements that accompany each Source Code.

Please note that we cannot respond to any inquiries regarding the source code.

### camellia:1.2.0

Copyright (c) 2006, 2007

NTT (Nippon Telegraph and Telephone Corporation). All rights reserved.

Redistribution and use in source and binary forms, with or without modification, are permitted provided that the following conditions are met:

1. Redistributions of source code must retain the above copyright notice, this list of conditions and the following disclaimer as the first lines of this file unmodified.
2. Redistributions in binary form must reproduce the above copyright notice, this list of conditions and the following disclaimer in the documentation and/or

other materials provided with the distribution.

THIS SOFTWARE IS PROVIDED BY NTT "AS IS" AND ANY EXPRESS OR IMPLIED WARRANTIES, INCLUDING, BUT NOT LIMITED TO, THE IMPLIED WARRANTIES OF MERCHANTABILITY AND FITNESS FOR A PARTICULAR PURPOSE ARE DISCLAIMED. IN NO EVENT SHALL NTT BE LIABLE FOR ANY DIRECT, INDIRECT, INCIDENTAL, SPECIAL, EXEMPLARY, OR CONSEQUENTIAL DAMAGES (INCLUDING, BUT NOT LIMITED TO, PROCUREMENT OF SUBSTITUTE GOODS OR SERVICES; LOSS OF USE, DATA, OR PROFITS; OR BUSINESS INTERRUPTION) HOWEVER CAUSED AND ON ANY THEORY OF LIABILITY, WHETHER IN CONTRACT, STRICT LIABILITY, OR TORT (INCLUDING NEGLIGENCE OR OTHERWISE) ARISING IN ANY WAY OUT OF THE USE OF THIS SOFTWARE, EVEN IF ADVISED OF THE POSSIBILITY OF SUCH DAMAGE.

### Unicode: 5.1.0

COPYRIGHT AND PERMISSION NOTICE

Copyright c 1991-2013 Unicode, Inc. All rights reserved. Distributed under the Terms of Use in <http://www.unicode.org/copyright.html>.

Permission is hereby granted, free of charge, to any person obtaining a copy of the Unicode data files and any associated documentation



(the "Data Files") or Unicode software and any associated documentation (the "Software") to deal in the Data Files or Software without restriction, including without limitation the rights to use, copy, modify, merge, publish, distribute, and/or sell copies of the Data Files or Software, and to permit persons to whom the Data Files or Software are furnished to do so, provided that (a) the above copyright notice(s) and this permission notice appear with all copies of the Data Files or Software, (b) both the above copyright notice(s) and this permission notice appear in associated documentation, and (c) there is clear notice in each modified Data File or in the Software as well as in the documentation associated with the Data File(s) or Software that the data or software has been modified.

THE DATA FILES AND SOFTWARE ARE PROVIDED "AS IS", WITHOUT WARRANTY OF ANY KIND, EXPRESS OR IMPLIED, INCLUDING BUT NOT LIMITED TO THE WARRANTIES OF MERCHANTABILITY, FITNESS FOR A PARTICULAR PURPOSE

AND NONINFRINGEMENT OF THIRD PARTY RIGHTS. IN NO EVENT SHALL THE COPYRIGHT HOLDER OR HOLDERS INCLUDED IN THIS NOTICE BE LIABLE FOR ANY CLAIM, OR ANY SPECIAL INDIRECT OR CONSEQUENTIAL DAMAGES, OR ANY DAMAGES WHATSOEVER RESULTING FROM LOSS OF USE, DATA OR PROFITS, WHETHER IN AN ACTION OF CONTRACT, NEGLIGENCE OR OTHER TORTIOUS ACTION, ARISING OUT OF OR IN CONNECTION WITH THE USE OR PERFORMANCE OF THE DATA FILES OR SOFTWARE.

Except as contained in this notice, the name of a copyright holder shall not be used in advertising or otherwise to promote the sale, use or other dealings in these Data Files or Software without prior written authorization of the copyright holder.

## Dichiarazione di conformità

 <p><b>MITSUBISHI ELECTRIC</b> Chicago, NY, USA, Daire</p>	<p><b>MITSUBISHI ELECTRIC CORPORATION</b> SANDA WORKS 3-3-33, Miwa, Sanda-city, Hyogo, 669-1513, Japan Phone: +81 78 6820000</p>
<p><b>DECLARATION OF CONFORMITY</b> <b>For</b></p>	
<p><b>CE</b></p>	
<p>Product: Audio Navigation Unit Model: NR-0V</p>	
<p>Supplied by Mitsubishi Electric Corporation Sanda Works 2-3-33, Miwa, Sanda-city, Hyogo, 669-1513, Japan</p>	<p>Technical File held by Mitsubishi Electric Corporation Sanda Works 2-3-33, Miwa, Sanda-city, Hyogo, 669-1513, Japan</p>
<p><b>R&amp;TE Directive (Safety)</b></p>	<p><b>Standard used for comply</b> EN 60950-1: 2006 + Amend.11: 2009 + Amend.1: 2010 + Amend.12: 2011 + Amend.7: 2013 EN 62479: 2011</p>
<p><b>RE Directive (EMC)</b></p>	<p>EN 301 489-1 V2.1.1: 2017-02 EN 301 489-17 V3.3.1: 2017-02</p>
<p><b>RE Directive (Spectrum)</b></p>	<p>EN 300 328 V2.2.1: 2016-11 EN 303 345 V1.1.7: 2017-03(Final Draft)</p>
<p><b>Means of Conformity</b> We declare under our sole responsibility that the Product (s) is conformity with the essential requirements and other relevant requirements of the Radio Equipment (RE) Directive (2014/53/EU).</p>	
<p>Date of issue: May 30, 2017</p>	
<p>Signature of Responsible Person:</p>	<p><i>H. Minato</i></p> <hr/> <p>Hirotsuka Minato Senior Manager Design B Car Multimedia Manufacturing-A Dept. MITSUBISHI ELECTRIC CORPORATION SANDA WORKS Minato.Hirotsuka@sp.MitsubishiElectric.co.jp</p>





Paese/ Regione	
Brasile:	<div data-bbox="231 207 375 352" style="border: 1px solid black; padding: 5px; margin-bottom: 10px;"> <p style="font-size: 8px;">Modelo NR-0V</p>  <p style="font-size: 8px;">ANATEL Agência Nacional de Telecomunicações 1801-14-5334</p>  <p style="font-size: 8px;">(011) 0789849910029</p> </div> <p data-bbox="231 375 1476 420">Este equipamento opera em caráter secundário isto e, não tem direito a proteção contra interferência prejudicial, mesmo tipo, e não pode causar interferência a sistemas operando em caráter primário.</p> <p data-bbox="231 436 622 459">Para consultas, visite: <a href="http://www.anatel.gov.br">www.anatel.gov.br</a></p>
EU:	<div data-bbox="231 476 311 554" style="border: 1px solid black; padding: 5px; margin-bottom: 10px;">  </div> <p data-bbox="231 576 1276 599">Produttore: Mitsubishi Electric Corporation Sanda Works 2-3-33, Miwa, Sanda-city. Hyogo, 669-1513, Japan</p> <p data-bbox="231 610 1396 655">Mitsubishi Electric Corporation dichiara che il tipo di apparecchiatura radio [Audio Navigation Unit] è conforme alla direttiva 2014/53/UE.</p> <p data-bbox="231 672 1053 694">Per maggiori informazioni, ricercare le informazioni di supporto su <a href="http://www.volvocars.com">www.volvocars.com</a>.</p>
Emirati Arabi Uniti:	<div data-bbox="231 716 375 862" style="border: 1px solid black; padding: 5px;"> <p style="font-size: 10px; margin: 0;">TRA</p> <p style="font-size: 8px; margin: 0;">REGISTERED No. ER0133275/14</p> <p style="font-size: 8px; margin: 0;">DEARLER No. DA0088122/12</p> </div>

<b>Paese/ Regione</b>	
Kazaki- stan:	 <p>Denominazione del modello: NR-0V Produttore: Mitsubishi Electric Corporation Paese di esportazione: Giappone</p>



Paese/ Regione	
Cina:	<p>1.</p> <ul style="list-style-type: none"> <li>■ 使用频率：2.4 - 2.4835 GHz</li> <li>■ 等效全向辐射功率(EIRP)： 天线增益&lt;10dBi 时： ≤100 mW 或≤20 dBm ①</li> <li>■ 最大功率谱密度： 天线增益&lt;10dBi 时： ≤20 dBm / MHz(EIRP) ①</li> <li>■ 载频容限：20 ppm</li> <li>■ 带外发射功率(在 2.4-2.4835GHz 频段以外) ≤-80 dBm / Hz (EIRP)</li> <li>■ 杂散发射(辐射)功率(对应载波±2.5 倍信道带宽以外)：           <ul style="list-style-type: none"> <li>● ≤-36 dBm / 100 kHz (30 - 1000 MHz)</li> <li>● ≤-33 dBm / 100 kHz (2.4 - 2.4835 GHz)</li> <li>● ≤-40 dBm / 1 MHz (3.4 - 3.53 GHz)</li> <li>● ≤-40 dBm / 1 MHz (5.725 - 5.85 GHz)</li> <li>● ≤-30 dBm / 1 MHz (其它 1 - 12.75 GHz)</li> </ul> </li> </ul> <p>2. 不得擅自更改发射频率、加大发射功率(包括额外加装射频功率放大器)，不得擅自外接天线或改用其它发射天线；</p> <p>3. 使用时不得对各种合法的无线电通信业务产生有害干扰；一旦发现有害干扰现象时，应立即停止使用，并采取措施消除干扰后方可继续使用；</p> <p>4. 使用微功率无线电设备，必须忍受各种无线电业务的干扰或工业、科学及医疗应用设备的辐射干扰；</p> <p>5. 不得在飞机和机场附近使用。</p>

Paese/ Regione	
Corea:	<p>B 급 기기 (가정용 방송통신기자재)</p> <p>이 기기는 가정용(B 급) 전자파적합기기로서 주로 가정에서 사용하는 것을 목적으로 하며, 모든 지역에서 사용할 수 있습니다.</p> <p>해당 무선설비는 전파혼신 가능성이 있으므로 인명안전과 관련된 서비스는 할 수 없습니다.</p>
Malaysia:	<div data-bbox="231 400 376 546" style="border: 1px solid black; padding: 5px; text-align: center;">  </div> <p>This device has been certified under the Communications &amp; Multimedia Act of 1998, Communications and Multimedia (Technical Standards) Regulations 2000. To retrieve your device's serial number, please visit (<a href="http://www.volvocars.com/intl/support">www.volvocars.com/intl/support</a>) and search for "SIRIM Label Verification".</p> <p>Device category: Navigation equipment for vehicle (Bluetooth)</p> <p>Model: NR-OV</p> <p>Type Approval No.: RBAY/18A/1015S(15-4067)</p>



Paese/ Regione	
Messico:	
Taiwan:	<p>低功率電波輻射性電機管理辦法</p> <p>第十二條</p> <p>經型式認證合格之低功率射頻電機，非經許可，公司、商號或使用者均不得擅自變更頻率、加大功率或變更原設計之特性及功能。</p> <p>第十四條</p> <p>低功率射頻電機之使用不得影響飛航安全及干擾合法通信；經發現有干擾現象時，應立即停用，改善至無干擾時方得繼續使用。前項合法通信，指依電信法規定作業之無線電通信。低功率射頻電機須忍受合法通信或工業、科學及醫療用電波輻射性電機設備之干擾。</p>

### Relative informazioni

- Audio, media e Internet (p. 528)
- Automobile connessa a Internet\* (p. 565)
- Lettore MD (p. 539)
- Gracenote® (p. 543)
- Sensus - connessione e intrattenimento (p. 34)

RUOTE E PNEUMATICI

## Pneumatici

I pneumatici hanno il compito di sostenere il carico, assicurare la tenuta di strada, smorzare le vibrazioni e proteggere le ruote dall'usura.

I pneumatici sono molto importanti per le caratteristiche di guida dell'automobile. Tipo, dimensioni, pressione e classe di velocità dei pneumatici sono importanti per la guida dell'automobile.

I pneumatici dell'automobile sono conformi all'etichetta informativa sul montante della portiera del conducente (tra le portiere anteriore e posteriore).

### **ATTENZIONE**

Un pneumatico danneggiato può causare la perdita di controllo dell'automobile.

## Pneumatici raccomandati

Alla consegna, l'automobile è dotata dei pneumatici originali Volvo con marcatura VOL<sup>1</sup> sul fianco. Questi pneumatici sono stati studiati appositamente per l'automobile. Di conseguenza, in caso di sostituzione dei pneumatici, è importante che anche i nuovi pneumatici presentino questa marcatura per mantenere le caratteristiche di guida, il comfort e il consumo di carburante dell'automobile.

<sup>1</sup> Sono possibili differenze per alcune dimensioni dei pneumatici.

## Pneumatici nuovi

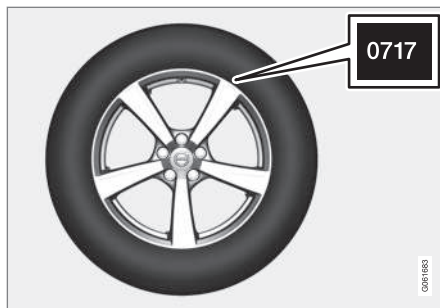

I pneumatici sono deperibili. Dopo alcuni anni iniziano a indurirsi e le caratteristiche di attrito peggiorano gradualmente. Si raccomanda quindi di montare pneumatici più nuovi possibile quando si sostituiscono. Questo è particolarmente importante per i pneumatici invernali. Le ultime cifre della sequenza numerica indicano la settimana e l'anno di produzione. Questo è il marchio DOT (Department of Transportation) dei pneumatici, indicato con quattro cifre, ad esempio 0717. In tal caso, il pneumatico è stato prodotto nella settimana 07 dell'anno 2017.

## Invecchiamento dei pneumatici

Tutti i pneumatici più vecchi di 6 anni devono essere controllati da un gommista, anche se sembrano integri. Infatti i pneumatici invec-

chiano e si deteriorano anche se sono usati poco o nuovi. Le prestazioni potrebbero ridursi. Quanto detto vale anche per i pneumatici conservati per utilizzo futuro. Un esempio dei segnali esterni che indicano che il pneumatico non è adatto all'uso è dato dalla presenza di spaccature o scoloriture.

## Preservare i pneumatici in efficienza

- Mantenere la corretta pressione pneumatici.
- Evitare brusche frenate, sgommate e violente accelerazioni.
- L'usura dei pneumatici aumenta con la velocità.
- La corretta impostazione delle ruote anteriori è molto importante.
- Le ruote non equilibrate aumentano l'usura dei pneumatici e incidono sul comfort di viaggio.
- I pneumatici devono avere lo stesso verso di rotazione per tutta la loro durata.
- Quando si cambiano i pneumatici, montare i pneumatici con il battistrada migliore sulle ruote posteriori per ridurre il rischio di sovrasterzata in caso di brusca frenata.
- La guida su cordoli o in buche profonde può comportare danni permanenti ai pneumatici e/o ai cerchioni.



## Rotazione dei pneumatici

La rotazione dei pneumatici dell'auto non è obbligatoria. Stile di guida, pressione dei pneumatici, clima e caratteristiche della strada influenzano l'invecchiamento e l'usura dei pneumatici. Una pressione dei pneumatici corretta garantisce un'usura più uniforme.

Per evitare differenze nella profondità del battistrada e prevenirne l'usura, si consiglia di invertire regolarmente i pneumatici anteriori con quelli posteriori. Invertirli la prima volta dopo circa 5.000 km (circa 3.100 miglia), quindi ogni 10.000 km (circa 6.200 miglia).

Si raccomanda di rivolgersi a un riparatore autorizzato Volvo per un controllo in caso di incertezza circa la profondità del battistrada. Se i pneumatici presentano già notevoli differenze di usura (battistrada con divergenza di profondità >1 mm), i pneumatici meno usurati devono essere montati sulle ruote posteriori. Solitamente è più facile compensare uno slittamento sull'asse anteriore rispetto all'asse posteriore. Nel primo caso l'automobile proseguirebbe in linea retta, mentre se slittasse posteriormente sbanderebbe di lato e il conducente potrebbe perdere completamente il controllo. Per questo è importante che le ruote posteriori non perdano mai l'aderenza prima delle ruote anteriori.

## Stoccaggio di ruote e pneumatici

Le ruote complete (con il pneumatico montato sul cerchione) dovrebbero essere stoccate appese o coricate sul pavimento.

I pneumatici non montati sui cerchioni devono essere stoccati coricati sul fianco o in posizione eretta, ma non appesi.



### IMPORTANTE

I pneumatici dovrebbero essere immagazzinati in luogo fresco, asciutto e buio e mai vicino a solventi, benzina, oli e simili.



### ATTENZIONE

- La dimensione di cerchioni e pneumatici adatta alla propria Volvo è specificata per l'adempimento degli stringenti requisiti di stabilità e caratteristiche di guida. Le combinazioni non approvate di cerchioni e pneumatici possono influenzare negativamente la stabilità e le caratteristiche di guida dell'auto.
- Eventuali danni derivanti dal montaggio di combinazioni cerchione/pneumatico di dimensione non approvata non sono coperti dalla garanzia auto nuove. Volvo declina ogni responsabilità per incidenti mortali, lesioni personali o spese derivanti dalle suddette installazioni.

## Relative informazioni

- Controllo della pressione dei pneumatici (p. 590)
- Senso di rotazione dei pneumatici (p. 589)
- Indicatori di usura dei pneumatici (p. 590)
- Sistema di monitoraggio pressione pneumatici\* (p. 593)
- Kit di riparazione pneumatici (p. 605)
- Designazione delle dimensioni dei pneumatici (p. 588)
- Dimensioni di ruote e pneumatici approvate (p. 715)
- Raccomandazioni per il carico (p. 622)

## Designazione delle dimensioni dei pneumatici

Designazione delle dimensioni, indice di carico e classe di velocità dei pneumatici. L'automobile è stata omologata come tale con determinate combinazioni di ruote e pneumatici.

### Designazione delle dimensioni

Tutti i pneumatici presentano una designazione delle dimensioni, ad esempio 245/45 R18 100 W.

245	Larghezza del pneumatico (mm)
45	Rapporto fra l'altezza del fianco e la larghezza del pneumatico (%)
R	Pneumatici radiali
18	Diametro del cerchione in pollici
100	Codice per carico pneumatici max consentito, indice di carico (LI)
W	Codice per velocità max consentita, classe di velocità (SS). (In questo caso 270 km/h (168 mph).)

### Indice di carico

Ogni pneumatico ha una determinata capacità di carico, indicata dall'indice di carico (LI). Il

peso dell'automobile determina la capacità di carico richiesta dai pneumatici.

### Classe di velocità

Per ogni pneumatico è prevista una determinata velocità max. La classe di velocità dei pneumatici SS (Speed Symbol) deve corrispondere almeno alla velocità max dell'automobile. La seguente tabella riporta la velocità max consentita per la corrispondente classe di velocità (SS). L'unica eccezione è rappresentata dai pneumatici invernali<sup>2</sup>, per i quali è consentita una classe di velocità inferiore. Se si utilizzano questi pneumatici, l'automobile non deve procedere a velocità superiori a quelle della classe dei pneumatici. Ad esempio, la classe Q prevede una velocità max di 160 km/h (100 mph). Il tipo di fondo e il codice della strada vigente influenzano la velocità max dell'automobile, non la classe di velocità dei pneumatici.

 <b>NOTA</b>	Velocità max consentita riportata nella tabella.
Q	160 km/h (100 mph) (si utilizza solamente sui pneumatici invernali)
T	190 km/h (118 mph)

H	210 km/h (130 mph)
V	240 km/h (149 mph)
W	270 km/h (168 mph)
Y	300 km/h (186 mph)

### **ATTENZIONE**

L'indice di carico min consentito (LI) e la classe di velocità (SS) dei pneumatici per le singole versioni di motore sono riportati nelle specifiche disponibili nel manuale del proprietario cartaceo. Utilizzando un pneumatico con indice di carico o classe di velocità insufficiente, potrebbe surriscaldarsi e danneggiarsi.

### Relative informazioni

- Pneumatici (p. 586)
- Designazione delle dimensioni del cerchione (p. 589)
- Dimensioni di ruote e pneumatici approvate (p. 715)
- Valori minimi consentiti di indice di carico e classe di velocità dei pneumatici (p. 716)

<sup>2</sup> L'indicazione riguarda pneumatici chiodati e non.

## Designazione delle dimensioni del cerchione

Per la designazione delle dimensioni di pneumatici e cerchioni, vedere gli esempi nella seguente tabella.

L'automobile è stata omologata come tale con determinate combinazioni di ruote e pneumatici.

Tutti i cerchioni presentano una designazione delle dimensioni, ad esempio 8Jx18x42.

8	Larghezza del cerchione in pollici
J	Profilo della flangia del cerchione
18	Diametro del cerchione in pollici
42	Offset in mm (distanza fra centro della ruota e superficie di contatto con il mozzo)

## Relative informazioni

- Pneumatici (p. 586)
- Designazione delle dimensioni dei pneumatici (p. 588)
- Dimensioni di ruote e pneumatici approvate (p. 715)

## Senso di rotazione dei pneumatici

I pneumatici con il battistrada studiato appositamente per ruotare in un solo senso sono contrassegnati da una freccia.

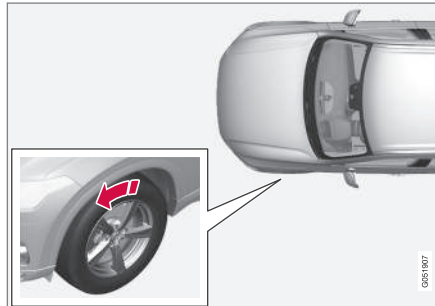

La freccia indica il senso di rotazione del pneumatico.

- Infatti, i pneumatici devono ruotare nello stesso senso per l'intera durata di servizio.
- Possono essere scambiati solo fra anteriore e posteriore ma mai da sinistra a destra (o viceversa).
- I pneumatici installati in modo errato alterano le caratteristiche di frenata dell'automobile e la capacità di allontanare pioggia, neve e fango.
- I pneumatici con battistrada più profondo devono sempre essere montati sul retrotreno per ridurre il rischio di sbandamento.

## NOTA

Controllare che i pneumatici siano tutti dello stesso tipo e della stessa dimensione. Inoltre devono essere della stessa marca su ogni coppia di ruote.

## Relative informazioni

- Pneumatici (p. 586)

## Indicatori di usura dei pneumatici

L'indicatore di usura visualizza lo stato di usura del battistrada.

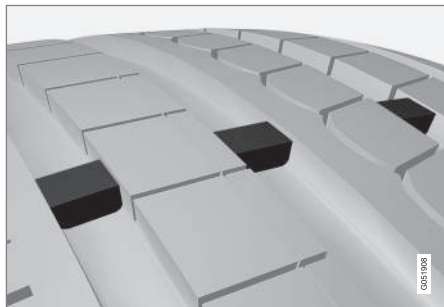

L'indicatore di usura è rappresentato da piccole bande trasversali rialzate sui solchi longitudinali del pneumatico. La sigla TWI (Tread Wear Indicator) è stampata sul lato del pneumatico. Quando il pneumatico è consumato a tal punto che rimangono solo 1,6 mm (1/16") di battistrada, queste bande sono chiaramente visibili. In tal caso, sostituire i pneumatici al più presto. Ricordare che un pneumatico con un battistrada così sottile ha un'aderenza molto scarsa in caso di pioggia o neve.

### Relative informazioni

- Pneumatici (p. 586)

## Controllo della pressione dei pneumatici

La corretta pressione dei pneumatici contribuisce a migliorare la stabilità di marcia, ridurre il consumo di carburante e prolungare la vita utile dei pneumatici.

La pressione dei pneumatici diminuisce con il tempo. Questo è del tutto normale. Inoltre, la pressione dei pneumatici varia in base alla temperatura ambiente. Durante la guida, i pneumatici con una pressione insufficiente possono surriscaldarsi e danneggiarsi. La pressione dei pneumatici influenza il comfort di guida, i rumori all'interno dell'abitacolo e le caratteristiche di guida.

La pressione dei pneumatici deve essere controllata almeno una volta al mese. Per mantenere invariate le prestazioni dei pneumatici, utilizzare la pressione raccomandata a pneumatici freddi. Una pressione dei pneumatici troppo bassa o troppo alta può causare l'usura irregolare dei pneumatici.

### **ATTENZIONE**

- Una pressione dei pneumatici troppo bassa è la causa più comune di rottura del pneumatico, di gravi incrinature, di distacco del battistrada o di esplosione del pneumatico, con conseguente rischio di perdita di controllo dell'auto e di lesioni personali.
- I pneumatici con pressione troppo bassa comportano l'abbassamento della capacità di carico dell'auto.

### Pneumatici freddi

La pressione dei pneumatici deve essere controllata a pneumatici freddi. I pneumatici sono da ritenersi freddi quando hanno la stessa temperatura dell'aria ambiente. Normalmente, questa temperatura si raggiunge lasciando parcheggiata l'automobile per almeno 3 ore.

I pneumatici sono da ritenersi caldi dopo aver percorso circa 1,6 km (1 miglio). Se si deve percorrere una distanza maggiore di questa per gonfiare i pneumatici, bisogna controllare e registrare la pressione dei pneumatici prima e poi gonfiare alla corretta pressione una volta giunti alla colonnina di gonfiaggio.

Le pressione dei pneumatici varia con le variazioni della temperatura esterna. Un abbassamento della temperatura di 10 gradi comporta una riduzione della pressione dei pneumatici di

1 psi (7 kPa). Controllare spesso la pressione dei pneumatici e regolarla correttamente, come indicato sull'etichetta informativa dei pneumatici o sull'etichetta di certificazione.

Non rilasciare mai aria da pneumatici dopo un controllo della pressione con pneumatici caldi. Durante la guida i pneumatici si riscaldano ed è normale che la pressione salga oltre la soglia raccomandata per pneumatici freddi. Un pneumatico caldo con pressione uguale o inferiore al valore raccomandato per il pneumatico freddo potrebbe avere una pressione troppo bassa.

### Relative informazioni

- Regolazione della pressione dei pneumatici (p. 591)
- Pressione pneumatici raccomandata (p. 592)
- Sistema di monitoraggio pressione pneumatici\* (p. 593)
- Pneumatici (p. 586)

## Regolazione della pressione dei pneumatici

La pressione dei pneumatici diminuisce con il tempo. Questo è del tutto normale. Di conseguenza, la pressione dei pneumatici deve essere regolata periodicamente per mantenersi sul valore raccomandato.

Per garantire prestazioni ottimali dei pneumatici e un'usura regolare, utilizzare la pressione raccomandata a pneumatici freddi.

### NOTA

Per evitare una pressione dei pneumatici errata, si consiglia di controllarla a pneumatici freddi. Per pneumatici freddi si intendono i pneumatici a temperatura ambiente (dopo circa 3 ore dallo spegnimento del motore). I pneumatici si riscaldano dopo pochi chilometri e la loro pressione aumenta.

1. Rimuovere il cappuccio dalla valvola di un pneumatico e poi spingere con forza il manometro per pneumatici sulla valvola.
2. Gonfiare i pneumatici alla pressione corretta indicata nell'etichetta sul montante della portiera del conducente, che riporta la pressione raccomandata per i pneumatici montati in fabbrica.

3. Rimontare il cappuccio della valvola.

### NOTA

- Dopo aver gonfiato un pneumatico, rimontare sempre il cappuccio della valvola per evitare che ghiaia, sporcizia ecc. possano danneggiarla.
  - Utilizzare esclusivamente cappucci delle valvole in plastica. I cappucci delle valvole in metallo possono ossidarsi e risultare difficili da svitare.
4. Controllare i pneumatici visivamente e verificare che non ci siano chiodi o altri oggetti appuntiti incastrati che potrebbero forare il pneumatico e causare perdite.
  5. Controllare che sui fianchi non ci siano cavità, tagli, bolle o altre irregolarità.
  6. Ripetere la procedura per tutti i pneumatici, compresa la ruota di scorta\*.





**i NOTA**

Se il pneumatico viene gonfiato troppo, espellere l'aria in eccesso premendo l'astina metallica al centro della valvola. Controllare poi nuovamente la pressione con il manometro per pneumatici.

Alcuni pneumatici di scorta richiedono una pressione maggiore dei pneumatici ordinari. Fare riferimento alla tabella o all'etichetta delle pressioni dei pneumatici.

**Relative informazioni**

- Pressione pneumatici raccomandata (p. 592)
- Controllo della pressione dei pneumatici (p. 590)
- Gonfiaggio dei pneumatici con il compressore nel kit di riparazione pneumatici (p. 610)
- Pressioni dei pneumatici approvate (p. 717)

**Pressione pneumatici raccomandata**

L'etichetta pressione pneumatici sul montante della portiera del conducente (tra portiera anteriore e posteriore) indica le pressioni dei pneumatici richieste in base al carico e alla velocità.



Posizione dell'etichetta pressione pneumatici

L'etichetta riporta la designazione per i pneumatici montati di fabbrica, fra cui limiti di carico e pressione dei pneumatici.

**i NOTA**

Le etichette illustrate nel manuale del proprietario non sono riproduzioni esatte di quelle presenti sull'automobile. Scopo del libretto è illustrarne indicativamente l'aspetto e la posizione sull'automobile. Le informazioni specifiche per il proprio modello sono riportate nelle etichette sull'automobile.

**Maggiore risparmio di carburante con la pressione ECO**

In caso di carico leggero (max 3 persone) e velocità fino a 160 km/h (100 mph), si possono selezionare le pressioni ECO per un'economia di guida ottimale. Per un maggiore comfort acustico e di guida, si raccomanda invece di selezionare le pressioni comfort inferiori.

**Relative informazioni**

- Controllo della pressione dei pneumatici (p. 590)
- Pressioni dei pneumatici approvate (p. 717)

## Sistema di monitoraggio pressione pneumatici\*

Il sistema di monitoraggio pressione pneumatici<sup>3</sup> visualizza un simbolo di controllo sul display del conducente quando la pressione di uno o più pneumatici è troppo bassa.



Questo simbolo si accende per indicare bassa pressione dei pneumatici. In tal caso, controllare la pressione dei pneumatici nella app **Stato veicolo** sul display centrale.

In caso di guasto del sistema, il simbolo di avvertimento per la pressione dei pneumatici lampeggia per circa un minuto per poi accendersi a luce fissa.

### Descrizione del sistema

Il sistema di monitoraggio pressione pneumatici rileva le differenze nella velocità di rotazione delle diverse ruote attraverso il sistema ABS per determinare se i pneumatici presentano la pressione corretta. Se la pressione è troppo bassa, cambiano sia il diametro del pneumatico che la velocità di rotazione. Confrontando i pneumatici fra loro, il sistema può determinare se uno o più pneumatici presentano una pressione troppo bassa.

### Informazioni generali sul sistema di monitoraggio pneumatici

Di seguito, il sistema di monitoraggio pneumatici è indicato in generale con la sigla TPMS.

Si consiglia di controllare tutti i pneumatici, incluso quello di scorta\*, una volta al mese. In occasione del controllo il pneumatico deve essere freddo ed avere la pressione raccomandata dal produttore dell'auto sull'etichetta delle pressioni dei pneumatici o nella tabella con le pressioni dei pneumatici. Se i pneumatici dell'automobile hanno dimensioni diverse rispetto a quelli raccomandati dal produttore, informarsi in merito al livello di pressione corretto per tali pneumatici.

Come misura di sicurezza supplementare, l'automobile è dotata di un sistema di monitoraggio pressione pneumatici (TPMS) che informa quando uno o più pneumatici presentano una pressione insufficiente. Quando si accende il simbolo di controllo per bassa pressione dei pneumatici, fermarsi e controllare i pneumatici al più presto e gonfiarli alla pressione corretta.

La guida con pneumatici sgonfi può provocare il surriscaldamento dei pneumatici e il conseguente rischio di foratura. Inoltre, una pressione insufficiente dei pneumatici aumenta il consumo di carburante e riduce la vita utile dei pneumatici, alterando la manovrabilità dell'automobile e il suo comportamento in frenata.

Notare che il TPMS non sostituisce la normale manutenzione dei pneumatici. Il conducente è sempre responsabile di mantenere la corretta pressione dei pneumatici, anche se il limite di bassa pressione dei pneumatici non è stato raggiunto con la conseguente accensione del simbolo di controllo.

L'automobile è anche dotata di un indicatore di guasto del sistema TPMS che avverte quando il sistema non funziona correttamente. L'indicatore di guasto del sistema TPMS è combinato con il simbolo di controllo per bassa pressione dei pneumatici. Quando il sistema rileva un guasto, il simbolo inizia a lampeggiare nel display del conducente per circa un minuto per poi diventare fisso. Questa sequenza è ripetuta ogni volta che l'auto è avviata finché il guasto non è rettificato. Quando il simbolo è acceso, potrebbe essere compromessa la capacità del sistema di rilevare una condizione di bassa pressione dei pneumatici e di segnalare al conducente.

I guasti del sistema TPMS possono insorgere per vari motivi, ad esempio dopo il montaggio del pneumatico di scorta o di altri pneumatici o ruote che impediscono il corretto funzionamento del sistema TPMS.

Controllare sempre il simbolo di controllo del TPMS dopo aver cambiato uno o più pneumatici per garantire che il nuovo pneumatico o la

<sup>3</sup> Indirect Tyre Pressure Monitoring System (ITPMS)

- ◀◀ nuova ruota funzionino correttamente insieme al sistema TPMS.

### Importante

- Memorizzare sempre la nuova pressione dei pneumatici nel sistema dopo aver sostituito una ruota o regolato la pressione di un pneumatico.
- In caso di montaggio di pneumatici di dimensioni diverse rispetto a quelli montati in fabbrica è necessario ripristinare il sistema memorizzando la nuova pressione di questi pneumatici per evitare falsi allarmi.
- Quando si utilizza una ruota di scorta\*, è possibile che il sistema di monitoraggio pressione pneumatici non funzioni correttamente a causa delle differenze fra le ruote.
- Il sistema non elimina l'esigenza di ispezione e manutenzione regolari dei pneumatici.
- Il sistema di monitoraggio pressione pneumatici non può essere disattivato.

### ATTENZIONE

- Una pressione dei pneumatici errata può causare l'avaria dei pneumatici e la perdita di controllo dell'automobile.
- Il sistema non può indicare in anticipo i danni ai pneumatici improvvisi.

### Relative informazioni

- Pressione pneumatici raccomandata (p. 592)
- Visualizzazione dello stato della pressione dei pneumatici sul display centrale\* (p. 595)
- Provvedimenti in caso di avvertimento per bassa pressione dei pneumatici (p. 596)
- Memorizzazione della nuova pressione dei pneumatici nel sistema di monitoraggio\* (p. 594)
- Messaggi del sistema monitoraggio pressione pneumatici\* (p. 597)

### Memorizzazione della nuova pressione dei pneumatici nel sistema di monitoraggio\*

Per il corretto funzionamento del sistema di monitoraggio pressione pneumatici<sup>4</sup> è necessario memorizzare un valore di riferimento per la pressione dei pneumatici. Questa operazione deve essere ripetuta ogni volta che si sostituiscono i pneumatici o si modifica la relativa pressione affinché il sistema possa segnalare correttamente se la pressione dei pneumatici diventa insufficiente.

Ad esempio, in caso di guida con carico elevato o a velocità superiori a 160 km/h (100 mph), si consiglia di regolare la pressione dei pneumatici ai valori raccomandati da Volvo. Il sistema deve quindi essere ripristinato memorizzando la nuova pressione dei pneumatici.

Per memorizzare la nuova pressione dei pneumatici come valore di riferimento nel sistema, procedere come segue:

1. Spegnerne l'automobile.
2. Gonfiare i pneumatici alla pressione corretta indicata nell'etichetta sul montante della portiera del conducente, che riporta la pressione raccomandata per i pneumatici montati in fabbrica.
3. Accendere l'automobile.
4. Aprire la app **Stato veicolo** nella videata app.



5. Premere **TPMS**.**i** **NOTA**

Il pulsante **Salva pressione** può essere selezionato solamente ad automobile ferma.

6. Premere **Salva pressione**.

7. Premere **OK** per confermare che la pressione di tutti e quattro i pneumatici è stata controllata e regolata.

8. Guidare l'automobile finché la nuova pressione dei pneumatici non viene memorizzata. Per memorizzare la nuova pressione dei pneumatici si deve procedere a una velocità superiore a 35 km/h (22 mph).

- > Quando sono stati raccolti dati sufficienti affinché il sistema possa rilevare una pressione dei pneumatici bassa, l'animazione che mostra l'avanzamento della memorizzazione sul display centrale scompare. Il sistema non fornisce altre conferme al termine della memorizzazione della nuova pressione dei pneumatici.

Se la memorizzazione fallisce viene visualizzato il messaggio **Salvataggio pressione pneumatici non riuscito. Riprovare..**

**⚠** **ATTENZIONE**

I gas di scarico contengono monossido di carbonio, un gas invisibile e inodore, ma altamente velenoso. La procedura di memorizzazione di una nuova pressione dei pneumatici deve quindi essere eseguita esclusivamente all'aperto o in un'officina con aspiratore dei gas di scarico.

**Relative informazioni**

- Pressione pneumatici raccomandata (p. 592)
- Regolazione della pressione dei pneumatici (p. 591)
- Visualizzazione dello stato della pressione dei pneumatici sul display centrale\* (p. 595)
- Provvedimenti in caso di avvertimento per bassa pressione dei pneumatici (p. 596)
- Sistema di monitoraggio pressione pneumatici\* (p. 593)

**Visualizzazione dello stato della pressione dei pneumatici sul display centrale\***

Con il sistema di monitoraggio pressione pneumatici<sup>5</sup>, è possibile visualizzare lo stato della pressione dei pneumatici sul display centrale.

**Controllo dello stato**

Affinché il sistema si attivi possono essere necessari alcuni minuti di guida a una velocità superiore a 35 km/h (22 mph).

1. Aprire la app **Stato veicolo** nella videata app.
2. Premere **TPMS** per visualizzare lo stato dei pneumatici.

<sup>4</sup> Indirect Tyre Pressure Monitoring System (ITPMS)





La figura è schematica. La disposizione può variare a seconda del modello di automobile e della versione del software.

### Relative informazioni

- Memorizzazione della nuova pressione dei pneumatici nel sistema di monitoraggio\* (p. 594)
- Provvedimenti in caso di avvertimento per bassa pressione dei pneumatici (p. 596)
- Sistema di monitoraggio pressione pneumatici\* (p. 593)
- Stato dell'automobile (p. 637)
- Messaggi del sistema monitoraggio pressione pneumatici\* (p. 597)

## Provvedimenti in caso di avvertimento per bassa pressione dei pneumatici

Quando il sistema di monitoraggio pressione pneumatici<sup>6</sup> segnala che la pressione dei pneumatici è insufficiente, è necessario apportare la dovuta rettifica.



Effettuare i necessari controlli e ripristinare la pressione dei pneumatici quando si accende il simbolo di controllo del sistema e viene visualizzato

il messaggio **Bassa press. pneum..**

1. Spegner l'automobile.
2. Controllare la pressione dei quattro pneumatici con un manometro per pneumatici.
3. Gonfiare i pneumatici alla pressione corretta indicata nell'etichetta sul montante della portiera del conducente, che riporta la pressione raccomandata per i pneumatici montati in fabbrica.

4. Memorizzare sempre la nuova pressione dei pneumatici nel sistema dal display centrale dopo aver regolato la pressione dei pneumatici.

Il simbolo di controllo non si spegne finché non si ripristina una pressione dei pneumatici normale e non si avvia la memorizzazione della nuova pressione dei pneumatici.

### **i** NOTA

Per evitare una pressione dei pneumatici errata, si consiglia di controllarla a pneumatici freddi. Per pneumatici freddi si intendono i pneumatici a temperatura ambiente (dopo circa 3 ore dallo spegnimento del motore). I pneumatici si riscaldano dopo pochi chilometri e la loro pressione aumenta.

<sup>5</sup> Indirect Tyre Pressure Monitoring System (ITPMS)

<sup>6</sup> Indirect Tyre Pressure Monitoring System (ITPMS)

**i** **NOTA**

- Dopo aver gonfiato un pneumatico, rimontare sempre il cappuccio della valvola per evitare che ghiaia, sporcizia ecc. possano danneggiarla.
- Utilizzare esclusivamente cappucci delle valvole in plastica. I cappucci delle valvole in metallo possono ossidarsi e risultare difficili da svitare.

**⚠** **ATTENZIONE**

- Una pressione dei pneumatici errata può causare l'avaria dei pneumatici e la perdita di controllo dell'automobile.
- Il sistema non può indicare in anticipo i danni ai pneumatici improvvisi.

**Relative informazioni**

- Pressione pneumatici raccomandata (p. 592)
- Regolazione della pressione dei pneumatici (p. 591)
- Memorizzazione della nuova pressione dei pneumatici nel sistema di monitoraggio\* (p. 594)
- Visualizzazione dello stato della pressione dei pneumatici sul display centrale\* (p. 595)

- Sistema di monitoraggio pressione pneumatici\* (p. 593)
- Gonfiaggio dei pneumatici con il compressore nel kit di riparazione pneumatici (p. 610)

**Messaggi del sistema monitoraggio pressione pneumatici\***

Possono essere visualizzati diversi messaggi concernenti il sistema di monitoraggio pressione pneumatici<sup>7</sup>. Di seguito riportiamo alcuni esempi.

Display del conducente: <b>Bassa press. pneum. Controllo app stato veicolo display centrale</b>	Il simbolo di controllo si accende a indicazione che la pressione è bassa in uno o più pneumatici. Vedere la app <b>Stato veicolo</b> sul display centrale per maggiori informazioni.
Display del conducente: <b>Sistema press. pneum. Temporaneamente non disponibile</b>	Il simbolo di controllo lampeggia e dopo circa 1 minuto rimane acceso con luce fissa. Il sistema non è al momento disponibile, si attiverà entro breve.
Display del conducente: <b>Sistema press. pneum. Servizio richiesto</b>	Il simbolo di controllo lampeggia e dopo circa 1 minuto rimane acceso con luce fissa. Il sistema non funziona correttamente, rivolgersi a un riparatore <sup>A</sup> .

<sup>A</sup> Si raccomanda un riparatore autorizzato Volvo.



### « Relative informazioni

- Sistema di monitoraggio pressione pneumatici\* (p. 593)
- Memorizzazione della nuova pressione dei pneumatici nel sistema di monitoraggio\* (p. 594)
- Provvedimenti in caso di avvertimento per bassa pressione dei pneumatici (p. 596)
- Stato dell'automobile (p. 637)
- Sito di supporto Volvo Cars (p. 23)

### Cambio di una ruota

Il cambio di ruote deve essere sempre effettuato nel posto giusto. Di seguito sono riportate le istruzioni per lo smontaggio e il montaggio di una ruota, nonché ciò che è importante da considerare. Controllare che la dimensione dei pneumatici sia approvata per l'uso con l'automobile.

#### **ATTENZIONE**

- Se la sostituzione della ruota deve essere effettuata in condizioni di traffico, i passeggeri devono portarsi in un luogo sicuro.
- Per sostituire un pneumatico, utilizzare il martinetto dell'automobile. Per tutti gli altri lavori, utilizzare i supporti per sostenere l'automobile.
- Non infilarsi mai sotto un'automobile sollevata da un martinetto né infilarsi parti del corpo.
- Quando si solleva l'automobile con il martinetto, i passeggeri devono lasciare l'abitacolo.

#### **IMPORTANTE**

- Quando il martinetto\* non è usato, conservarlo sempre al suo posto sotto il pianale del vano di carico.
- Il martinetto consegnato con l'automobile è progettato esclusivamente per un uso occasionale e per brevi periodi, ad esempio in occasione della sostituzione di una ruota a seguito di foratura. Per sollevare l'automobile è consentito solamente l'uso del martinetto in dotazione al modello specifico. Se l'automobile viene sollevata con maggiore frequenza o per periodi più lunghi rispetto alla normale sostituzione di una ruota, si raccomanda un martinetto da garage. In tal caso, attenersi ai manuali di istruzioni in dotazione all'attrezzatura.

### Rimozione di una ruota

Leggere attentamente tutte le istruzioni prima di cominciare. Prendere gli attrezzi che devono essere usati prima che l'auto sia sollevata.

1. Esporre il triangolo di emergenza e attivare i lampeggiatori di emergenza se si deve sostituire una ruota in un luogo trafficato.

<sup>7</sup> Indirect Tyre Pressure Monitoring System (ITPMS)

2. Avvitare insieme l'occhiello di traino e la chiave per colonnette fino a battuta.

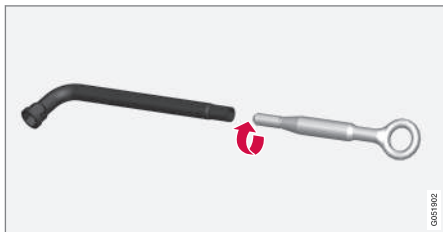

3. Rimuovere i cappucci in plastica dei dadi della ruota con l'apposito attrezzo.
4. Con l'automobile ancora appoggiata a terra, utilizzare la chiave per i dadi delle ruote/l'occhiello di traino per svitare i dadi delle ruote di  $\frac{1}{2}$ -1 giro spingendo verso il basso (in senso antiorario). Iniziare sempre dai dadi delle ruote bloccabili\*.
5. Seguire le istruzioni su come sollevare l'auto con il martinetto in modo sicuro.
6. Sollevare l'automobile quanto basta per staccare da terra la ruota da smontare. Togliere i dadi e rimuovere la ruota.

### Montaggio di una ruota

1. Pulire le superfici fra ruota e mozzo.

2. Montare la ruota. Serrare a fondo i dadi della ruota.

**Non** applicare lubrificanti sui filetti dei dadi delle ruote.

3. Abbassare l'automobile in modo che la ruota non possa girare.
4. Serrare i dadi della ruota in sequenza. È importante serrare i dadi alla coppia corretta. Serrare a 140 Nm (103 ft.lbs.). Controllare la coppia con una chiave torsiometrica.



5. Risistemare i cappucci in plastica sui dadi della ruota.
6. Controllare la pressione dei pneumatici e memorizzare la nuova pressione nel sistema di monitoraggio pressione pneumatici\*.

### ATTENZIONE

Le colonnette potrebbero richiedere di essere riserrate alcuni giorni dopo la sostituzione della ruota. Sbalzi di temperatura e vibrazioni potrebbero ridurre il serraggio.

### NOTA

- Dopo aver gonfiato un pneumatico, rimontare sempre il cappuccio della valvola per evitare che ghiaia, sporcizia ecc. possano danneggiarla.
- Utilizzare esclusivamente cappucci delle valvole in plastica. I cappucci delle valvole in metallo possono ossidarsi e risultare difficili da svitare.

### Relative informazioni

- Impostazioni per il controllo del livello\* (p. 494)
- Triangolo di emergenza (p. 632)
- Sollevamento dell'automobile (p. 640)
- Kit attrezzi (p. 600)
- Memorizzazione della nuova pressione dei pneumatici nel sistema di monitoraggio\* (p. 594)

### Kit attrezzi

Nel bagagliaio dell'automobile si trovano attrezzi utili ad esempio in caso di traino o sostituzione di una ruota.



Tutti gli attrezzi sono ubicati nel blocco in schiuma sotto il pianale di carico.

- 1 Martinetto\*
- 2 Attrezzo per la rimozione dei cappucci di plastica delle colonnette
- 3 Imbuto per il riempimento di liquidi
- 4 Chiave per colonnette\* e occhio di traino

Se l'automobile è dotata di ruota di scorta\*, sono disponibili un martinetto e una chiave per colonnette.

### Relative informazioni

- Cambio di una ruota (p. 598)
- Martinetto\* (p. 600)

- Kit di riparazione pneumatici (p. 605)
- Installazione e rimozione dell'occhiello di traino (p. 519)

### Martinetto\*

Il martinetto può essere utilizzato per sollevare l'automobile, ad esempio per cambiare una ruota.



**! IMPORTANTE**

- Quando il martinetto\* non è usato, conservarlo sempre al suo posto sotto il pianale del vano di carico.
- Il martinetto consegnato con l'automobile è progettato esclusivamente per un uso occasionale e per brevi periodi, ad esempio in occasione della sostituzione di una ruota a seguito di foratura. Per sollevare l'automobile è consentito solamente l'uso del martinetto in dotazione al modello specifico. Se l'automobile viene sollevata con maggiore frequenza o per periodi più lunghi rispetto alla normale sostituzione di una ruota, si raccomanda un martinetto da garage. In tal caso, attenersi ai manuali di istruzioni in dotazione all'attrezzatura.

Girare la manovella del martinetto in modo che occupi poco spazio.

Vale per le automobili con **Controllo inclinazione\***: Se l'auto è dotata delle sospensioni pneumatiche optional, questa funzione deve essere disattivata prima che l'auto sia sollevata con il martinetto.

**Relative informazioni**

- Kit attrezzi (p. 600)
- Sollevamento dell'automobile (p. 640)

**Bulloni ruote**

I dadi delle ruote si utilizzano per fissare le ruote ai mozzi.

Utilizzare esclusivamente cerchioni originali Volvo collaudati e omologati.

Controllare la coppia dei dadi delle ruote con una chiave torsiometrica.

**Non** applicare lubrificanti sui filetti dei dadi delle ruote.

**! ATTENZIONE**

Le colonnette potrebbero richiedere di essere riserrate alcuni giorni dopo la sostituzione della ruota. Sbalzi di temperatura e vibrazioni potrebbero ridurne il serraggio.

**! IMPORTANTE**

I dadi delle ruote devono essere serrati a 140 Nm (103 fotpund). In caso di serraggio eccessivo o insufficiente, si può danneggiare il giunto a vite.

**Set per dadi delle ruote bloccabili\***

Per svitare o serrare i dadi delle ruote bloccabili, girare la chiave nel dado finché non ingrana le scanalature codificate. Se è necessario smontare la ruota, iniziare sempre dai dadi delle ruote bloccabili. Concludere il mon-

taggio della ruota serrando la vite di bloccaggio.

**! IMPORTANTE**

Evitare di applicare forze di torsione quando si svitano/serrano i dadi delle ruote. Si potrebbero danneggiare le scanalature codificate di dadi delle ruote e relativa chiave, rendendo impossibile il montaggio/smontaggio delle ruote.

Quando non serve, la chiave per i dadi delle ruote deve essere conservata al suo posto nel blocco in schiuma sotto il pavimento nel bagagliaio. È importante ricordarsene, perché l'attrezzo deve essere disponibile qualora si debba lasciare l'automobile a un riparatore. In caso di smarrimento della chiave, rivolgersi al concessionario Volvo.

**Relative informazioni**

- Cambio di una ruota (p. 598)
- Kit attrezzi (p. 600)

### Ruota di scorta\*

La ruota di scorta di tipo Temporary Spare è destinata solamente alla sostituzione temporanea di una normale ruota forata.

La ruota di scorta è progettata esclusivamente per l'uso temporaneo. Sostituirla al più presto con una ruota standard.

Se si utilizza la ruota di scorta, le caratteristiche di guida dell'automobile possono cambiare e l'altezza libera da terra diminuisce. Non lavare l'automobile in un autolavaggio se si utilizza Temporary Spare.

Mantenere la pressione del pneumatico raccomandata a prescindere dalla posizione in cui si utilizza la ruota di scorta temporanea.

In caso di danneggiamento della ruota di scorta, è possibile acquistarne una nuova presso un concessionario Volvo.

### ATTENZIONE

- Non superare mai 80 km/h (50 mph) se è montata una ruota di scorta.
- L'automobile non può essere mai guidata con più di una ruota di scorta del tipo "Temporary Spare" montate contemporaneamente.
- L'uso della ruota di scorta può alterare le caratteristiche di guida dell'automobile. La ruota di scorta deve essere sostituita al più presto con una ruota standard.
- La ruota di scorta è più piccola di quella normale, quindi l'altezza libera da terra è inferiore. Prestare attenzione ai marciapiedi alti ed evitare gli autolavaggi.
- Attenersi alla pressione della ruota di scorta indicata dal produttore.
- Nelle automobili a trazione integrale, la trazione posteriore potrebbe disinserirsi.
- Se la ruota di scorta si trova sull'assale anteriore non è possibile montare le catene da neve.
- Non è consentito riparare la ruota di scorta.

### IMPORTANTE

L'auto non può essere guidata con pneumatici di varie dimensioni o con una ruota di scorta diversa da quella consegnata con l'auto. L'uso di ruote di varie dimensioni può causare gravi danni al cambio dell'auto.

### Relative informazioni

- Cambio di una ruota (p. 598)
- Pressione pneumatici raccomandata (p. 592)



## Gestione della ruota di scorta\*

Seguire le presenti istruzioni per l'uso della ruota di scorta.

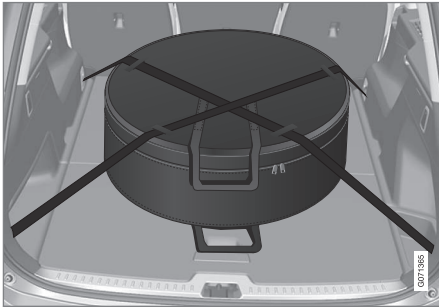

La figura è generica e l'aspetto può variare.

La ruota di scorta è contenuta in una custodia, che durante la marcia deve essere fissata con due cinghie al pavimento del bagagliaio. Le cinghie devono essere incrociate sulla ruota e agganciate ai quattro occhielli fermacarico dell'automobile.

Gli attrezzi per la sostituzione delle ruote si trovano sotto il pavimento nel bagagliaio.

### Relative informazioni

- Ruota di scorta\* (p. 602)
- Kit attrezzi (p. 600)
- Cambio di una ruota (p. 598)

## Pneumatici invernali

I pneumatici invernali sono adatti a fondi stradali ghiacciati e innevati.

Volvo raccomanda pneumatici invernali di determinate dimensioni. Le dimensioni dei pneumatici variano in base al tipo di motore. Occorre montare i pneumatici invernali corretti su tutte e quattro le ruote.

### Consigli per il passaggio ai pneumatici invernali

Quando si passa dalle ruote estive a quelle invernali e viceversa, contrassegnare le ruote indicando la posizione in cui erano montate, ad esempio **S** = sinistra e **D** = destra.

Rivolgersi a un concessionario Volvo per informazioni su cerchioni e tipi di pneumatici più adatti.

### Pneumatici chiodati

I pneumatici invernali chiodati devono essere rodati per 500-1.000 km (300-600 miglia), guidando lentamente e con cautela, in modo che i chiodi si assestino correttamente nei pneumatici. In questo modo si prolunga la durata dei pneumatici e, in particolare, dei chiodi.

#### **i** NOTA

Le normative per l'uso dei pneumatici chiodati possono variare. Osservare sempre le leggi e le normative locali.

## Profondità del battistrada

I fondi stradali coperti di ghiaccio o neve e i climi rigidi comportano un impiego più gravoso dei pneumatici rispetto ai climi miti. Volvo consiglia quindi di utilizzare pneumatici invernali con una profondità del battistrada di almeno 4 mm (0,15").

### Relative informazioni

- Cambio di una ruota (p. 598)
- Guida invernale (p. 499)
- Indicatori di usura dei pneumatici (p. 590)
- Dimensioni di ruote e pneumatici approvate (p. 715)
- Sito di supporto Volvo Cars (p. 23)

## Catene da neve

L'uso di catene da neve e/o pneumatici invernali può contribuire a migliorare la trazione in condizioni stradali invernali.

Volvo sconsiglia di utilizzare le catene da neve su ruote di dimensioni superiori a 18"

### **ATTENZIONE**

Utilizzare catene da neve originali Volvo o catene equivalenti adatte a modello di automobile, dimensioni dei pneumatici e cerchi. Sono consentite solo catene da neve **monolato**.

In caso di dubbi sulla compatibilità delle catene da neve, si raccomanda di rivolgersi a un riparatore autorizzato Volvo. L'utilizzo di catene errate può causare gravi danni all'automobile e incidenti.

### **IMPORTANTE**

Le catene da neve possono essere utilizzate con le seguenti limitazioni:

- Attenersi sempre scrupolosamente alle istruzioni di montaggio del produttore. Montare le catene, tenderle il più possibile e ritenderle a intervalli regolari.
- Le catene da neve possono essere utilizzate solamente sulle ruote anteriori (anche nella automobili a trazione integrale).
- Se si montano pneumatici e ruote accessori, after-market o "speciali" con dimensioni diverse rispetto a pneumatici e ruote originali, in alcuni casi NON è possibile utilizzare le catene. Si deve mantenere una distanza sufficiente fra catene e freni, sospensioni e componenti della carrozzeria.
- Informarsi sulle norme locali concernenti l'uso delle catene da neve prima di montarle.
- Non superare mai la velocità massima specificata dal produttore di catene da neve. In nessuna circostanza deve essere superata la velocità di 50 km/h (30 mph).

- Evitare le asperità, le buche e le curve molto strette quando si guida con le catene da neve.
- Non guidare mai su fondi non innevati, in quanto catene e pneumatici da neve si usurerebbero rapidamente.
- Le caratteristiche di guida dell'auto possono essere influenzate negativamente quando sono usate le catene da neve. Evitare le curve veloci o troppo strette, nonché le frenate con bloccaggio delle ruote.
- Alcuni tipi di fissaggio delle catene danneggiano i componenti dei freni, quindi NON possono essere utilizzati.

Maggiori informazioni sulle catene da neve possono essere ottenute da un concessionario Volvo.

### **Relative informazioni**

- Guida invernale (p. 499)

## Kit di riparazione pneumatici

Il kit di riparazione pneumatici provvisoria<sup>8</sup> si utilizza per riparare una foratura nonché controllare e regolare la pressione del pneumatico.

Le automobili dotate di ruota di scorta\* sono sprovviste del kit di riparazione pneumatici. Il kit di riparazione pneumatici comprende un compressore e un flacone con il composto sigillante. Il sigillante è progettato per eseguire una riparazione provvisoria.

### **i** NOTA

Il composto sigillante ripara efficacemente i pneumatici che presentano fori nel battistrada ma risultano meno efficaci nella riparazione dei fori sul fianco dei pneumatici. Non utilizzare il kit di riparazione pneumatici se i pneumatici presentano grossi solchi, crepe o danni simili.

### **i** NOTA

Il compressore è destinato alla riparazione provvisoria dei pneumatici e approvato da Volvo.

## Posizionamento

Il kit di riparazione dei pneumatici si trova nel blocco in schiuma sotto il pavimento del bagagliaio.

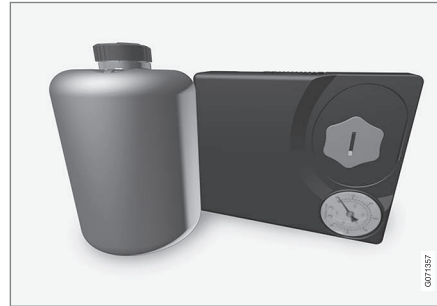

## Data di scadenza del composto sigillante

Il flacone con il liquido sigillante deve essere sostituito se la data di scadenza del flacone è passata (vedere l'etichetta sul flacone). Smaltire il flacone sostituito fra i rifiuti pericolosi.

## Relative informazioni

- Utilizzo del kit di riparazione pneumatici (p. 606)
- Gonfiaggio dei pneumatici con il compressore nel kit di riparazione pneumatici (p. 610)

- Pneumatici (p. 586)

<sup>8</sup> Temporary Mobility Kit (TMK)

## Utilizzo del kit di riparazione pneumatici

È possibile riparare una foratura con il kit di riparazione pneumatici provvisoria (TMK<sup>9</sup>). Leggere attentamente tutte le istruzioni prima dell'utilizzo.

### Panoramica

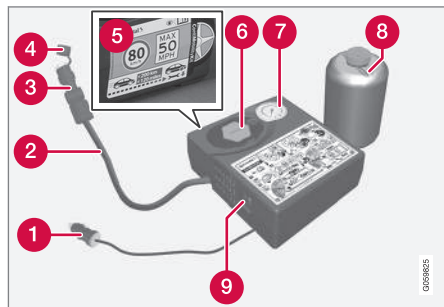

- 1 Cavo elettrico
- 2 Flessibile dell'aria
- 3 Valvola di riduzione della pressione
- 4 Coperchio protettivo
- 5 Etichetta della velocità max consentita
- 6 Supporto per flacone (coperchio arancione)

- 7 Manometro
- 8 Flacone con il composto sigillante
- 9 Interruttore

### Inserimento

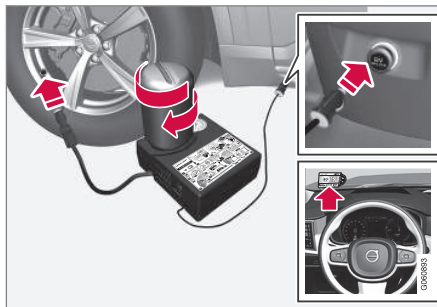

### **i** NOTA

Rompere il sigillo del flacone solo al momento dell'uso. Il sigillo si rompe quando si avvista il flacone.

### **⚠** ATTENZIONE

Considerare i seguenti punti quando si usa il sistema di sigillatura dei pneumatici:

- Il flacone del liquido sigillante contiene 1,2-etanolo e lattice di gomma naturale Latex. Queste sostanze sono pericolose per ingestione.
- Il contenuto del flacone può causare reazioni cutanee allergiche o può essere altrimenti potenzialmente dannoso per le vie aeree, la pelle, il sistema nervoso centrale e gli occhi.

Precauzioni:

- Conservare fuori della portata dei bambini.
- Tossico per ingestione.
- Evitare il contatto prolungato o ripetuto con la pelle. Togliersi di dosso gli indu-

<sup>9</sup> Temporary Mobility Kit

menti contaminati dal composto sigillante.

- Lavarsi accuratamente dopo la manipolazione.

Pronto soccorso:

- Pelle: Lavare le aree della pelle interessate con acqua e sapone. Contattare il medico se si manifestano sintomi.
- Occhi: Sciacquare con molta acqua per almeno 15 minuti aprendo ogni tanto le palpebre con le dita. Contattare il medico se si manifestano sintomi.
- Inalazione: Trasferire la persona ferita all'aria aperta. Se l'irritazione permane, contattare il medico.
- Ingestione: Non provocare il vomito a meno che ciò non si ordinato da personale medico. Contattare il medico.
- Rifiuti: Consegnare questo materiale e i relativi contenitori ad un centro di raccolta per rifiuti pericolosi.

### **ATTENZIONE**

Non rimuovere il flacone o il flessibile dell'aria mentre si utilizza il kit di riparazione pneumatici.

#### 1. **Preparativi**

Esporre il triangolo di emergenza e attivare i lampeggiatori di emergenza se si deve riparare un pneumatico in un luogo trafficato.

Se la foratura è stata provocata da un chiodo o simile, non rimuoverlo dal pneumatico. Aiuta a tenere chiuso il foro.

2. Staccare l'etichetta della velocità max consentita collocata su un lato del compressore. Applicarla in posizione ben visibile sul parabrezza per ricordarsi di rispettarla. Dopo la riparazione provvisoria del pneumatico, non procedere a velocità superiori a 80 km/h (50 mph).
3. Controllare che l'interruttore sia in posizione **O** (OFF), quindi prendere il cavo elettrico e il flessibile dell'aria.
4. Svitare il coperchio arancione del compressore e togliere il tappo dal flacone con il composto sigillante.

5. Avvitare il flacone a fondo nel supporto.

Il flacone e il relativo supporto sono dotati di dispositivo antiriflusso per prevenire perdite di composto sigillante. Una volta avvitato, il flacone non può essere svitato dal supporto. Il flacone deve essere rimosso presso un riparatore<sup>10</sup>.

### **ATTENZIONE**

Non svitare il flacone. Il flacone è provvisto di dispositivo antiriflusso per prevenire perdite.

6. Svitare il cappuccio della valvola del pneumatico e avvitare a fondo il raccordo del flessibile dell'aria sulla filettatura della valvola del pneumatico.

Controllare che la valvola riduttrice di pressione sul flessibile dell'aria sia completamente avvitata.

<sup>10</sup> Si raccomanda un riparatore autorizzato Volvo.

◀ 7. **Iniziare la sigillatura del pneumatico**

Collegare il cavo elettrico alla presa da 12 V più vicina e avviare l'automobile.

 **NOTA**

Verificare che non siano utilizzate altre prese da 12 V mentre il compressore è in funzione.

 **ATTENZIONE**

Non lasciare bambini incustoditi nell'automobile a motore acceso.

 **ATTENZIONE**

Inalare i gas di scarico dell'automobile potrebbe essere letale. Non lasciare mai il motore acceso in spazi chiusi o poco ventilati.

8. Avviare il compressore portando l'interruttore in posizione I (ON).

All'avvio del compressore la pressione può aumentare fino a 6 bar (88 psi), ma essa si abbassa dopo circa 30 secondi.

 **ATTENZIONE**

Non rimanere mai vicino al pneumatico durante il gonfiaggio. In caso di crepe o irregolarità, spegnere immediatamente il compressore. Si sconsiglia di rimettersi in viaggio. Richiedere l'assistenza stradale per farsi trasportare presso un gommista. Volvo raccomanda un gommista autorizzato.

9. Gonfiare il pneumatico per 7 minuti.

 **IMPORTANTE**

Il compressore non deve funzionare per più di 10 minuti - rischio di surriscaldamento.

10. Spegnere il compressore per controllare la pressione sul manometro. La pressione deve essere compresa fra 1,8 bar (22 psi) e 3,5 bar (51 psi). Sfiatare l'aria con la valvola di riduzione della pressione se la pressione del pneumatico è eccessiva.

 **ATTENZIONE**

Se la pressione scende al di sotto di 1,8 bar (22 psi), il foro nel pneumatico è troppo grande. Si sconsiglia di rimettersi in viaggio. Richiedere l'assistenza stradale per farsi trasportare presso un gommista. Volvo raccomanda un gommista autorizzato.

11. Spegnere il compressore e scollegare il cavo elettrico.

12. Svitare il flessibile dell'aria dalla valvola del pneumatico e reinstallare il cappuccio della valvola sul pneumatico.

**i** **NOTA**

- Dopo aver gonfiato un pneumatico, rimontare sempre il cappuccio della valvola per evitare che ghiaia, sporcizia ecc. possano danneggiarla.
- Utilizzare esclusivamente cappucci delle valvole in plastica. I cappucci delle valvole in metallo possono ossidarsi e risultare difficili da svitare.

13. Installare il coperchio protettivo sul flessibile dell'aria per prevenire perdite di composto sigillante residuo. Riporre l'attrezzatura nel bagagliaio.

14. Percorrere al più presto almeno 3 km (2 miglia) a una velocità max di 80 km/h (50 mph) affinché il composto sigillante metta a tenuta il pneumatico, quindi effettuare un post-controllo.

**⚠** **ATTENZIONE**

Alle prime rotazioni, dal foro del pneumatico fuoriuscirà del composto sigillante. Prima di mettersi in marcia, accertarsi che nessuno si trovi nelle vicinanze dell'automobile e possa essere colpito da eventuali schizzi di composto sigillante. La distanza dovrebbe essere di almeno 2 metri (7 piedi).

15. **Controllo**

Collegare il flessibile dell'aria alla valvola del pneumatico e avvitare a fondo il raccordo sulla filettatura della valvola del pneumatico. Il compressore deve essere spento.

16. Leggere la pressione del pneumatico sul manometro.

- Se è inferiore a 1,3 bar (19 psi), il pneumatico non è sufficientemente stagno. Si sconsiglia di rimettersi in viaggio. Richiedere l'assistenza stradale per farsi trasportare.
- Se la pressione del pneumatico è superiore a 1,3 bar (19 psi), il pneumatico deve essere gonfiato alla pressione corretta indicata nell'etichetta pressioni pneumatici sul montante della portiera lato conducente (1 bar = 100 kPa = 14,5 psi). Sfiatare l'aria con la valvola di riduzione della pressione se la pressione del pneumatico è eccessiva.

**⚠** **ATTENZIONE**

Controllare regolarmente la pressione dei pneumatici.

Si raccomanda di recarsi presso il riparatore autorizzato Volvo più vicino per la sostituzione o riparazione del pneumatico danneggiato. Informare il riparatore che il pneumatico contiene composto sigillante.

Dopo l'utilizzo, sostituire il flacone con il composto sigillante e il flessibile. Per queste sostituzioni, Volvo raccomanda di affidarsi a un riparatore autorizzato Volvo.





### **⚠ ATTENZIONE**

La distanza massima percorribile con un pneumatico contenente liquido sigillante per pneumatici è 200 km (120 miglia).

### **i NOTA**

Il compressore è un dispositivo elettrico. Attenersi alle norme locali sullo smaltimento dei rifiuti.

### **Relative informazioni**

- Pressione pneumatici raccomandata (p. 592)
- Kit di riparazione pneumatici (p. 605)
- Gonfiaggio dei pneumatici con il compressore nel kit di riparazione pneumatici (p. 610)

## **Gonfiaggio dei pneumatici con il compressore nel kit di riparazione pneumatici**

I pneumatici originali dell'automobile possono essere gonfiati con il compressore nel kit di riparazione pneumatici provvisoria.

1. Il compressore deve essere spento. Controllare che l'interruttore sia in posizione **O** (OFF) e prendere il cavo elettrico e il flessibile dell'aria.
2. Svitare il cappuccio della valvola del pneumatico e avvitare a fondo il raccordo del flessibile dell'aria sulla filettatura della valvola del pneumatico.  
  
Controllare che la valvola riduttrice di pressione sul flessibile dell'aria sia completamente avvitata.

3. Collegare il cavo elettrico alla presa da 12 V più vicina e avviare l'automobile.

### **⚠ ATTENZIONE**

Inalare i gas di scarico dell'automobile potrebbe essere letale. Non lasciare mai il motore acceso in spazi chiusi o poco ventilati.

### **⚠ ATTENZIONE**

Non lasciare bambini incustoditi nell'automobile a motore acceso.

4. Avviare il compressore portando l'interruttore in posizione **I** (ON),

### **! IMPORTANTE**

Rischio di surriscaldamento. Il compressore non deve funzionare per più di 10 minuti.

5. Gonfiare il pneumatico alla pressione indicata nell'etichetta pressione pneumatici sul montante della portiera del conducente. Sfiatare l'aria con la valvola di riduzione della pressione se la pressione del pneumatico è eccessiva.
6. Spegnerne il compressore. Scollegare il flessibile dell'aria e il cavo elettrico.



7. Reinstallare il cappuccio della valvola sul pneumatico.

**i NOTA**

- Dopo aver gonfiato un pneumatico, rimontare sempre il cappuccio della valvola per evitare che ghiaia, sporcizia ecc. possano danneggiarla.
- Utilizzare esclusivamente cappucci delle valvole in plastica. I cappucci delle valvole in metallo possono ossidarsi e risultare difficili da svitare.

**i NOTA**

Il compressore è un dispositivo elettrico. Attenersi alle norme locali sullo smaltimento dei rifiuti.

**Relative informazioni**

- Pressione pneumatici raccomandata (p. 592)
- Utilizzo del kit di riparazione pneumatici (p. 606)
- Kit di riparazione pneumatici (p. 605)



CARICO, VANI PORTAOGGETTI E  
ABITACOLO

## Interni dell'abitacolo

Panoramica degli interni dell'abitacolo e dei vani portaoggetti.

### Sedile anteriore

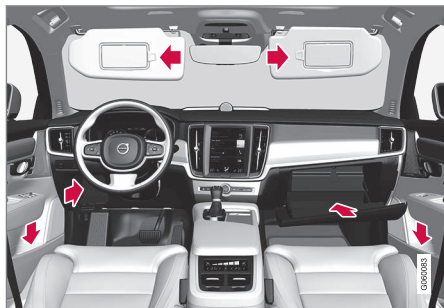

Vani portaoggetti nel pannello della portiera e al volante, cassetto portaoggetti e aletta parasole.

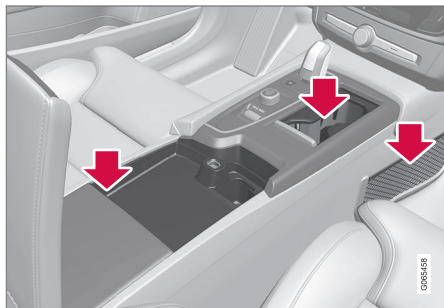

Vani portaoggetti con portalattine, presa elettrica, tasca in rete\* e presa USB nel tunnel.

### Sedile posteriore

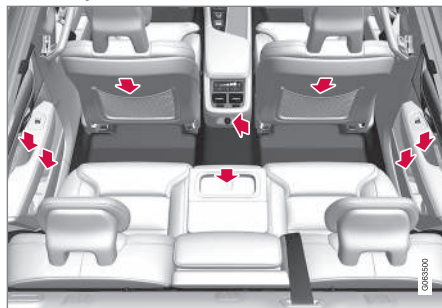

Vano portaoggetti nel pannello della portiera, portalattine\* nello schienale del posto centrale, tasca portaoggetti\* sullo schienale del sedile anteriore e presa elettrica nel tunnel.

### **ATTENZIONE**

Riporre cellulare, macchina fotografica, telecomando di altri apparecchi e altri oggetti nel cassetto portaoggetti o in altri vani. In caso di frenata brusca o collisione potrebbero ferire gli occupanti.

### **IMPORTANTE**

Ricordare, ad esempio, che le superfici extralucide si graffiano facilmente a contatto con oggetti metallici. Non riporre chiavi, telefoni o altro sulle superfici delicate.

### Relative informazioni

- Presa elettrica (p. 616)
- Utilizzo del cassetto portaoggetti (p. 620)
- Aletta parasole (p. 621)
- Tunnel (p. 615)
- Connessione di un dispositivo tramite presa USB (p. 547)

## Tunnel

Il tunnel è posizionato fra i sedili anteriori.

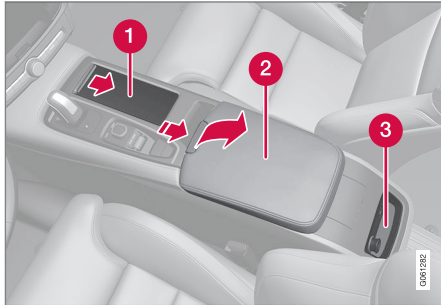

- 1 Vano portaoggetti con portalattine.
- 2 Vano portaoggetti con presa da 12 V e presa USB sotto il bracciolo.
- 3 Comandi del climatizzatore per le funzioni del climatizzatore del sedile posteriore\* o per il vano portaoggetti.

### **ATTENZIONE**

Riporre cellulare, macchina fotografica, telecomando di altri apparecchi e altri oggetti nel cassetto portaoggetti o in altri vani. In caso di frenata brusca o collisione potrebbero ferire gli occupanti.

### **! IMPORTANTE**

Ricordare, ad esempio, che le superfici extralucide si graffiano facilmente a contatto con oggetti metallici. Non riporre chiavi, telefoni o altro sulle superfici delicate.

### **i NOTA**

Uno dei sensori dell'antifurto\* si trova sotto il portalattine del tunnel. Non riporre monete, chiavi e altri oggetti metallici nel portalattine in quanto potrebbero attivare l'antifurto.

### Relative informazioni

- Interni dell'abitacolo (p. 614)
- Presa elettrica (p. 616)
- Comandi del climatizzatore (p. 219)

## Presa elettrica

Due prese elettriche da 12 V e una presa elettrica da 230 V\* si trovano nel tunnel, una presa elettrica da 12 V\* nel bagagliaio.

In caso di problemi con una presa elettrica, rivolgersi a un riparatore. Si raccomanda un riparatore autorizzato Volvo.

### Presa elettrica 12 V



Presa elettrica da 12 V nel tunnel, sedile anteriore.

Le prese da 12 V possono essere utilizzate per diversi accessori compatibili, ad esempio lettori musicali, frigoriferi e telefoni cellulari.



Presa elettrica da 12 V nel tunnel, sedile posteriore.



Presa elettrica da 12 V nel bagagliaio\*.

## Presa ad alta tensione\*



Presa elettrica nel tunnel, sedile posteriore.

La presa ad alta tensione\* può essere utilizzata per diversi accessori compatibili, ad esempio caricabatterie o PC portatili.

### Indicazione di stato della presa ad alta tensione

Un LED<sup>1</sup> della presa indica lo stato della presa:

<sup>1</sup> LED (Light Emitting Diode)

Indicazione dello stato	Motivo	Intervento
Luce fissa verde	La presa eroga corrente ad un contatto collegato.	Nessuno.
Luce lampeggiante arancione	Il trasformatore della presa ha una temperatura troppo alta (ad esempio quando l'accessorio assorbe molta corrente, o in caso di alta temperatura nell'abitacolo).	Scollegare il contatto, lasciar raffreddare il trasformatore e ricollegare il contatto.
	L'accessorio collegato assorbe molta corrente (momentaneamente o costantemente) o non funziona.	Nessuno. L'accessorio non può usare la presa.
Lampadina spenta	La presa non rileva nessun contatto collegato ad essa.	Controllare che il contatto sia correttamente inserito nella presa.
	La presa non è attiva.	Impostare il sistema elettrico dell'auto nella posizione di accensione più bassa <b>I</b> .
	La presa è stata attiva ma è stato poi disattivata.	Avviare il motore e/o caricare la batteria di avviamento.

### Relative informazioni

- Interni dell'abitacolo (p. 614)
- Utilizzo delle prese elettriche (p. 618)

## Utilizzo delle prese elettriche

La presa da 12 V può essere utilizzata per diversi accessori compatibili, ad esempio lettori musicali, frigoriferi e telefoni cellulari.

La presa ad alta tensione\* può essere utilizzata per diversi accessori compatibili, ad esempio caricabatterie o PC portatili.

Per abilitare l'erogazione di corrente delle prese, il sistema elettrico dell'auto deve essere impostato nella posizione di accensione più bassa I. Successivamente le prese rimarranno attive fintantoché il livello di carica della batteria di avviamento non diventa troppo basso.

Le prese sono disattivate quando il motore è spento e l'auto è bloccata. Se il motore è spento e l'auto rimane sbloccata oppure è bloccata in posizione bloccaporte temporaneamente disattivata, le prese rimarranno attive ulteriormente per un massimo di 7 minuti.

### **NOTA**

Ricordare che, utilizzando le prese elettriche a motore spento, il livello di carica della batteria di avviamento potrebbe scendere eccessivamente, con limitazione di altre funzioni.

Gli accessori collegati alle prese elettriche possono attivarsi anche quando l'impianto elettrico dell'automobile è disinserito o se si utilizza il preconditionamento. Per questo motivo, scollegare i contatti quando non vengono utilizzati per evitare di scaricare la batteria di avviamento.

### **ATTENZIONE**

- Non utilizzare accessori con spine grandi o pesanti che potrebbero danneggiare la presa o staccarsi durante la guida.
- Non utilizzare accessori che possono provocare interferenze, ad esempio al ricevitore radio o all'impianto elettrico dell'automobile.
- Sistemare gli accessori in modo che non possano provocare lesioni a conducente o passeggeri in caso di frenata brusca o collisione.
- Tenere sotto controllo gli accessori collegati, perché possono generare calore e provocare ustioni a passeggeri o interni.

### Utilizzo della presa da 12 V

1. Rimuovere il tappo (tunnel) o abbassare il coperchio (bagagliaio) davanti alla presa e collegare il contatto dell'accessorio.
2. Scollegare il contatto dell'accessorio e reinstallare il tappo (tunnel) o sollevare il coperchio (bagagliaio) quando la presa non viene usata o viene lasciata incustodita.



**! IMPORTANTE**

Potenza erogata max 120 W (10 A) per presa.

**Utilizzo della presa ad alta tensione**

1. Abbassare la chiusura scorrevole davanti alla presa e collegare il contatto dell'accessorio.
  - > Il LED<sup>2</sup> della presa indica lo stato.
2. Controllare che la lampadina sia accesa con luce fissa verde; solo in questa condizione la presa eroga corrente.
3. Scollegare l'accessorio estraendo il contatto; non tirare afferrando il cavo.

Tirare su la chiusura scorrevole quando la presa non è usata p quando essa è lasciata incustodita.

**! IMPORTANTE**

Potenza erogata max 150 W.

**⚠ ATTENZIONE**

Non cercare mai di modificare o riparare la presa ad alta tensione da soli. Volvo raccomanda di rivolgersi a un riparatore autorizzato Volvo.

**⚠ ATTENZIONE**

- Utilizzare esclusivamente accessori integri e perfettamente funzionanti. Gli accessori devono presentare il marchio CE, UL o corrispondente certificazione di sicurezza.
- Gli accessori devono prevedere un'alimentazione a 230 V e 50 Hz ed essere dotati di spine compatibili con la presa.
- Non lasciare mai che presa, spina o accessori entrino a contatto con acqua o altri liquidi. Non toccare né utilizzare la presa se sembra danneggiata o è venuta a contatto con acqua o altri liquidi.
- Non collegare alla presa connettori multipli, adattatori o prolunghe, perché potrebbero disabilitare le funzioni di sicurezza della presa.
- La presa è dotata di una protezione per le dita. Prestare attenzione affinché nessuno manometta o danneggi la presa rimuovendo detta protezione. Non lasciare bambini incustoditi a bordo mentre è attiva la presa.

Il mancato rispetto delle indicazioni fornite può provocare scosse elettriche forti o mortali.

**Relative informazioni**

- Presa elettrica (p. 616)
- Interni dell'abitacolo (p. 614)

<sup>2</sup> LED (Light Emitting Diode)

## Utilizzo del cassetto portaoggetti

Il cassetto portaoggetti è situato sul lato passeggero. Nel cassetto portaoggetti si possono riporre, ad esempio, il manuale del proprietario cartaceo e le mappe stradali. Inoltre, offre spazio per penna e portacarte.

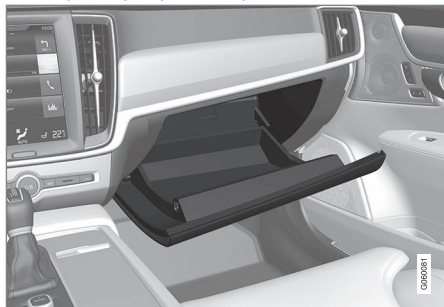

## Bloccaggio e sbloccaggio del cassetto portaoggetti\*

Il cassetto portaoggetti può essere bloccato, ad esempio quando si lascia l'automobile a un riparatore, parcheggiatore o simile. Il cassetto portaoggetti può essere bloccato/sbloccato solo con la chiave in dotazione.

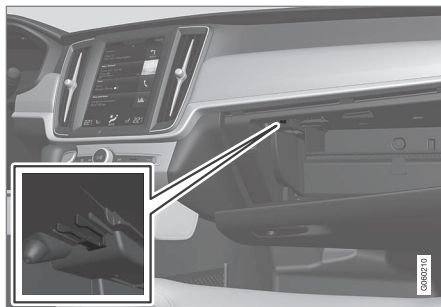

Vano per la chiave. La figura è schematica - la forma può variare.

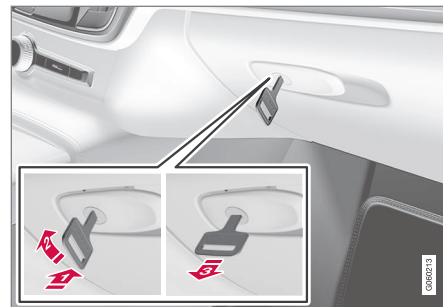

La figura è schematica - la forma può variare.

Per bloccare il cassetto portaoggetti:

- 1 Inserire la chiave nella serratura del cassetto portaoggetti.
- 2 Ruotare la chiave di 90° in senso orario.
- 3 Estrarre la chiave.

– Lo sbloccaggio si effettua nell'ordine inverso.

## Utilizzo del cassetto portaoggetti come vano refrigerato

Il cassetto portaoggetti può essere utilizzato come vano refrigerato per bevande, alimenti ecc. Il raffreddamento funziona quando il climatizzatore è attivo (cioè con il quadro dell'automobile in posizione II oppure a motore acceso).

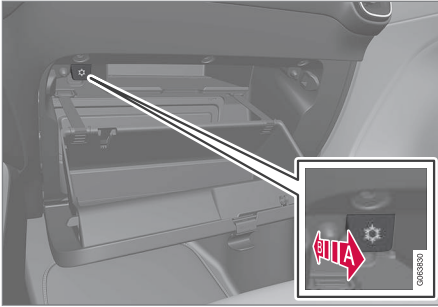

La figura è schematica - la forma può variare.

**A** Attivazione del raffreddamento.

**B** Disattivazione del raffreddamento.

- Attivare o disattivare il raffreddamento portando a finecorsa il comando verso l'abitacolo/il cassetto portaoggetti.

### Relative informazioni

- Interni dell'abitacolo (p. 614)
- Bloccaggio privato (p. 289)

### Aletta parasole

Nel padiglione davanti ai sedili del conducente e del passeggero anteriore, un'aletta parasole può essere abbassata e ruotata a lato all'occorrenza.

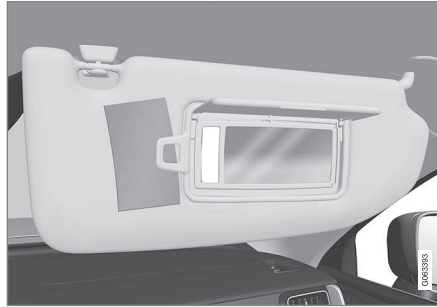

La figura è schematica - la forma può variare.

L'illuminazione\* dello specchietto si accende automaticamente quando si solleva lo sportellino.

Sul telaio dello specchietto è presente un supporto per carte di credito, biglietti ecc.

### Relative informazioni

- Interni dell'abitacolo (p. 614)

### Vano di carico

L'automobile è dotata di un bagagliaio versatile che consente di trasportare e ancorare oggetti voluminosi.

Ripiegando gli schienali posteriori, il bagagliaio diventa molto spazioso. Utilizzare gli occhielli fermacarico o il supporto per borse della spesa per mantenere fermo il carico, servendosi del copribagagliaio estraibile\* per nascondere il carico all'occorrenza.

Se l'automobile è dotata di ruota di scorta, questa è fissata al pavimento del bagagliaio. Sotto il pavimento del bagagliaio sono riposti l'occhiello di traino e il kit di riparazione pneumatici.

### Relative informazioni

- Raccomandazioni per il carico (p. 622)
- Ganci per borse della spesa (p. 623)
- Occhielli fermacarico (p. 624)
- Installazione e rimozione del copribagagliaio\* (p. 625)

## Raccomandazioni per il carico

Quando si carica l'automobile occorre tenere in considerazione diversi elementi.

La capacità di carico dipende dal peso a vuoto dell'automobile. Il peso totale dei passeggeri e di tutti gli optional riduce la capacità di carico dell'automobile in misura corrispondente.

### ATTENZIONE

Le caratteristiche di guida dell'automobile cambiano in base al carico e alla sua sistemazione.

## Sistemazione del carico nel bagagliaio

Indicazioni utili per il carico:

- Posizionare il carico premuto contro lo schienale del sedile posteriore.
- Sistemare gli oggetti pesanti più in basso possibile. Non sistemare carichi pesanti sullo schienale ribaltato.
- Avvolgere una protezione morbida intorno ai bordi affilati per non danneggiare il rivestimento.
- Ancorare tutti i carichi fissando cinghie o fasce di fissaggio negli occhielli fermacarico.

### ATTENZIONE

In caso di collisione frontale a 50 km/h (30 mph), un oggetto libero che pesa 20 kg (44 libbre) è sottoposto a una spinta che produce un impatto pari a 1000 kg (2200 libbre).

### ATTENZIONE

Lasciare 10 cm (4") fra carico e finestrini, se l'automobile viene caricata per un'altezza superiore al bordo superiore dei finestrini delle portiere. In caso contrario, potrebbe essere compromesso l'effetto protettivo della tendina gonfiabile posta sul padiglione dell'automobile.

### ATTENZIONE

Ancorare sempre i carichi. In caso di frenata brusca potrebbero essere catapultati e ferire gli occupanti.

Avvolgere una protezione morbida intorno a bordi affilati e angoli appuntiti.

Spegnere il motore e inserire il freno di stazionamento prima di caricare/scaricare oggetti lunghi. Il carico potrebbe infatti spostare la leva marce o la leva selettore inserendo una marcia e quindi provocare il movimento dell'automobile.

## Aumento dello spazio nel bagagliaio

Per aumentare lo spazio e agevolare il carico nel bagagliaio è possibile ripiegare lo schienale posteriore. Notare che nessun oggetto deve impedire la funzione del sistema WHIPS dei sedili anteriori quando uno degli schienali del sedile posteriore è abbattuto.

Uno sportello per carichi passanti nel sedile posteriore può essere abbassato per trasportare carichi lunghi e stretti.

## Relative informazioni

- Occhielli fermacarico (p. 624)
- Ripiegamento dello schienale posteriore (p. 201)
- Sportello per carichi passanti nel sedile posteriore (p. 625)
- Carico sul tetto e sul portapacchi (p. 623)
- Controllo del livello\* e sospensioni (p. 491)
- Pesi (p. 703)

## Carico sul tetto e sul portapacchi

Per trasportare carichi sul tetto si raccomandano i portapacchi sviluppati da Volvo. In tal modo, si evita di danneggiare l'automobile e si garantisce la massima sicurezza durante la guida. I portapacchi Volvo sono disponibili presso i concessionari Volvo.

Seguire con attenzione le istruzioni di montaggio fornite con il portapacchi.

- Distribuire il carico uniformemente sui portapacchi. Sistemare gli oggetti più pesanti sotto.
- Controllare regolarmente che i portapacchi e il carico siano fissati correttamente. Ancorare il carico con fasce di fissaggio.
- Se un carico sporge sul davanti dell'automobile, ad esempio una canoa o un kayak, installare l'occhiello di traino nella relativa presa anteriore e utilizzarlo per ancorare le cinghie di fissaggio.
- La resistenza al vento dell'automobile e il consumo di carburante aumentano in proporzione alle dimensioni del carico.
- Guidare con cautela. Evitare accelerazioni improvvise, frenate brusche e curve ad alta velocità.

### **ATTENZIONE**

Il baricentro dell'automobile e le caratteristiche di guida cambiano se è presente un carico sul tetto.

Rispettare le specifiche dell'automobile relative ai pesi e al carico max consentito.

### Relative informazioni

- Raccomandazioni per il carico (p. 622)
- Pesi (p. 703)

## Ganci per borse della spesa

I ganci per borse della spesa mantengono in posizione le borse impedendone il rovesciamento nel bagagliaio.

### Lungo i lati

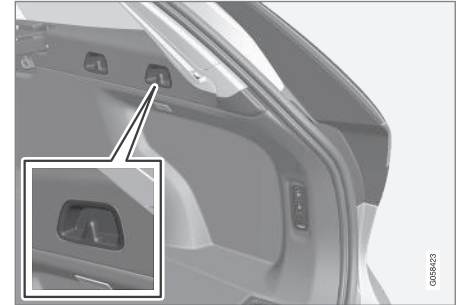

Sono presenti due ganci per borse della spesa nel pannello laterale su ogni lato del bagagliaio.

### **! IMPORTANTE**

I ganci per borse della spesa sopportano un carico max di 5 kg (11 lbs).

#### ◀ Sotto la botola nel bagagliaio\*

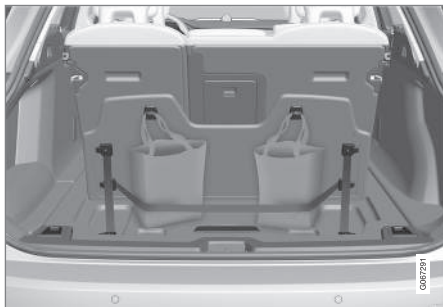

All'interno della copertura, parte integrante della botola del bagagliaio, vi sono due ganci per borse della spesa e una banda elastica<sup>3</sup>. La fascia può essere montata in quattro posizioni.

Per utilizzare i ganci per borse della spesa, sollevare la copertura. Fissare opportunamente le borse con la banda elastica in dotazione. Se le borse presentano manici e un'altezza adatta, appenderle ai ganci.

#### Relative informazioni

- Raccomandazioni per il carico (p. 622)
- Utilizzo del cassetto portaoggetti (p. 620)
- Installazione e rimozione della rete protettiva\* (p. 630)

- Installazione e rimozione del copribagagliaio\* (p. 625)
- Installazione e rimozione della griglia protettiva\* (p. 628)

#### Occhielli fermacarico

Utilizzare gli occhielli fermacarico per fissare le fasce che mantengono fermi gli oggetti nel bagagliaio.

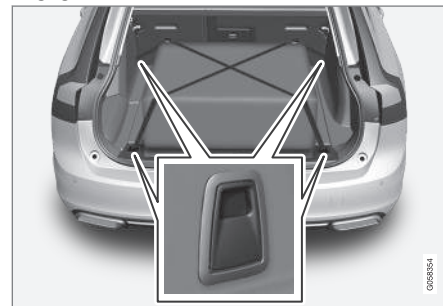

#### **⚠ ATTENZIONE**

Oggetti duri, affilati e/o pesanti sistemati all'interno o sporgenti possono provocare lesioni personali in caso di frenata brusca.

Fissare sempre gli oggetti grandi e pesanti con la cintura di sicurezza o la cinghia di fissaggio.

#### Relative informazioni

- Raccomandazioni per il carico (p. 622)
- Pesì (p. 703)

<sup>3</sup> Presso i concessionari Volvo si possono ordinare altre bande elastiche.

## Sportello per carichi passanti nel sedile posteriore

Lo sportello nello schienale posteriore può essere aperto per trasportare oggetti lunghi e stretti quali gli sci.



La figura è schematica - i dettagli possono differire a seconda del modello di automobile.

1. Nel bagagliaio, afferrare la maniglia dello sportello e abbassarlo.
2. Abbassare il bracciolo nel sedile posteriore.

Se si utilizza la funzione di bloccaggio privato, lo sportello per carichi passanti deve essere chiuso.

## Relative informazioni

- Raccomandazioni per il carico (p. 622)
- Bloccaggio privato (p. 289)
- Occhielli fermacarico (p. 624)

## Installazione e rimozione del copribagagliaio\*

Quando è estratto, il copribagagliaio nasconde gli oggetti conservati nel bagagliaio.

### Installazione del copribagagliaio

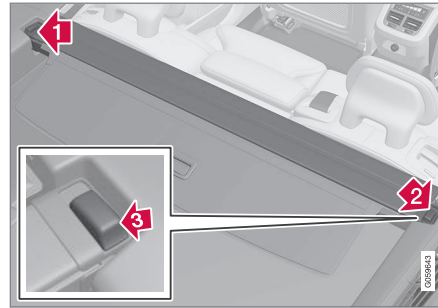

1. Inserirne una delle estremità del copribagagliaio nella rientranza nel pannello laterale del bagagliaio.
2. Inserirne quindi l'altra estremità del copribagagliaio nell'incasso nel pannello laterale sull'altro lato.

3. Premere a fondo le estremità su entrambi i lati, una alla volta.
  - > Quando si sente uno scatto e i segni rossi sulle estremità sono nascosti, il copribagagliaio è fissato. Controllare che non possa muoversi.



« 4.



Ripiegare in avanti la piastra protettiva anteriore del copribagagliaio per eliminare lo spazio fra copribagagliaio e schienale posteriore.

#### **! IMPORTANTE**

La piastra di copertura è dotata di due dettagli di plastica che fungono da supporto per mantenere in sede la piastra di copertura.

I dettagli di plastica non possono essere usati per appenderci sacchetti. Non sono progettati a questo fine e possono rompersi.

Per utilizzare la rete protettiva\* insieme al copribagagliaio, la rete deve essere montata per prima.

### **Rimozione del copribagagliaio**

In posizione ritratta:

1. Premere il pulsante di una delle estremità del copribagagliaio ritratto e sfilare.
2. Inclinare delicatamente il copribagagliaio verso l'alto/l'esterno.
  - > L'altra estremità si stacca automaticamente ed è possibile sfilare il copribagagliaio dal bagagliaio.

### **Relative informazioni**

- Azionamento del copribagagliaio\* (p. 626)
- Raccomandazioni per il carico (p. 622)

### **Azionamento del copribagagliaio\***

Il copribagagliaio può essere estratto in due posizioni, una integrale e una di carico, nella quale il copribagagliaio è estratto parzialmente e che permette di accedere più a fondo al contenuto del bagagliaio.



### Posizione integrale

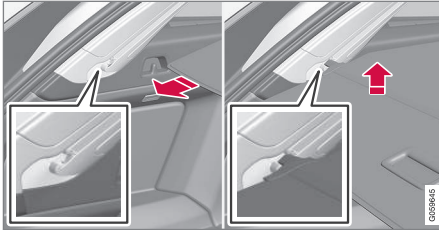

1. Afferrare la maniglia ed estrarre il copribagagliaio facendolo scorrere sopra i pannelli laterali del bagagliaio. Estrarre al finecorsa.
2. Infilare i perni di fissaggio del copribagagliaio nelle scanalature dei pannelli laterali. Rilasciare inclinando leggermente la maniglia verso l'alto in modo da agganciare i perni di fissaggio.
  - > Il copribagagliaio si fissa in posizione integrale.

#### **! IMPORTANTE**

Non appoggiare oggetti sopra il copribagagliaio.

### Posizione di carico

Dalla posizione a copertura integrale:

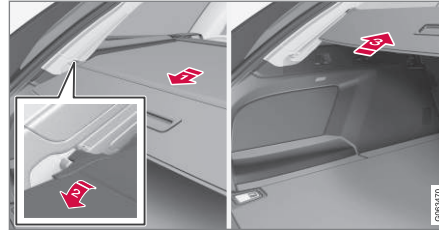

- 1 Afferrare la maniglia e tirarla indietro finché non si ferma.
- 2 Inclinare il copribagagliaio verso il basso.
- 3 Portare in avanti con cautela il copribagagliaio e i perni di fissaggio in modo da collocarli sopra i ganci.
  - > Il copribagagliaio si ritrae in posizione di carico.

Ritorno dalla posizione di carico a quella integrale:

1. Afferrare la maniglia ed estrarre il copribagagliaio al finecorsa.
2. Rilasciare la maniglia in modo che i perni di fissaggio si aggancino.
  - > Il copribagagliaio si fissa in posizione integrale.

Il copribagagliaio automatico\* si porta dalla posizione integrale alla posizione di carico ogni volta che si apre il portellone e si estrae nuovamente alla chiusura del portellone. Il copribagagliaio rileva eventuali ostacoli e inverte il movimento automaticamente.

#### **! ATTENZIONE**

Prestare attenzione al rischio di schiacciamento durante l'apertura e la chiusura del copribagagliaio automatico\*.

#### **! IMPORTANTE**

Se si sistemano carichi ingombranti nel bagagliaio, il copribagagliaio automatico\* deve essere portato in posizione ritratta per evitare che urti il carico.

#### **i NOTA**

Il copribagagliaio potrebbe non muoversi automaticamente quando la temperatura nell'abitacolo è bassa.

#### « Ritrazione

1. Dalla posizione a copertura integrale:

Sollevarre la maniglia e tirarla indietro in modo che i perni di fissaggio del copribagagliaio siano disimpegnati dai fermi e rilasciare.

Dalla posizione di carico:

Afferrare la maniglia ed estrarre il copribagagliaio nelle scanalature fino alla posizione a copertura integrale. Sollevare la maniglia e tirarla indietro in modo che i perni di fissaggio siano disimpegnati dai fermi e rilasciare.

2. Risistemare il copribagagliaio facendo scorrere i fermi di fissaggio sopra i pannelli laterali finché non si blocca in posizione ritratta.

Ricordare che il copribagagliaio ritratto può ridurre la visibilità all'indietro.

#### Relative informazioni

- Installazione e rimozione del copribagagliaio\* (p. 625)

#### Installazione e rimozione della griglia protettiva\*

La griglia protettiva previene che carico o animali domestici siano scagliati dal bagagliaio nell'abitacolo in caso di frenata brusca.

La griglia protettiva ha superato il crash-test ai sensi della norma ECE R17 e soddisfa i requisiti di resistenza Volvo.

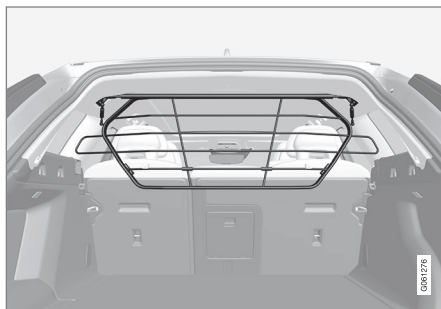

Per motivi di sicurezza, la griglia protettiva deve sempre essere fissata e ancorata correttamente.

#### ⚠ ATTENZIONE

Quando l'automobile è in movimento, nessuno e per nessun motivo deve trovarsi nel bagagliaio. Con questa precauzione si evitano lesioni personali in caso di frenata brusca o incidente.

#### Montaggio

##### ! IMPORTANTE

La griglia protettiva deve essere utilizzata esclusivamente nella posizione posteriore (dietro il sedile posteriore) descritta qui.

Prima di installare la griglia protettiva per la prima volta, sostituire gli attacchi del padiglione in plastica esistenti con attacchi in acciaio. Volvo raccomanda di affidare la sostituzione degli attacchi del padiglione a un riparatore o un concessionario autorizzato Volvo.

1. Ribaltare gli schienali posteriori.
2. Verificare che la griglia protettiva sia rivolta nella direzione corretta. Inserire la griglia protettiva attraverso una delle portiere posteriori.

3.

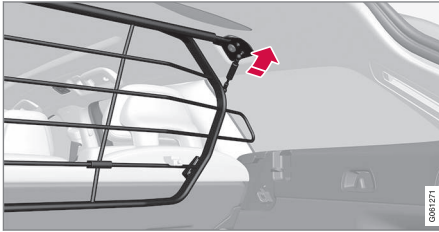

Sistemare i dispositivi di fissaggio della griglia protettiva negli attacchi del padiglione.

Il lavoro è più semplice se due persone mantengono in posizione la griglia protettiva prima di passare al punto successivo.

4.

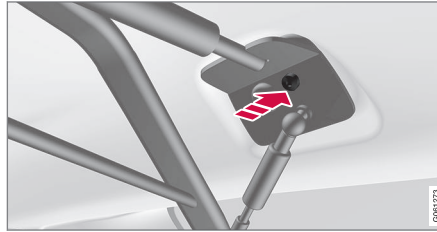

Installare la vite in dotazione e serrarla con la chiave a brugola da 6 mm in dotazione. Ripetere sul lato opposto. Coppia di serraggio raccomandata: 20 Nm (15 ft.lbs).

> Controllare che la griglia protettiva sia installata correttamente.

5. Riportare lo schienale in posizione eretta.  
Per maggiori informazioni sugli attrezzi necessari e sulla procedura di montaggio/smontaggio, vedere le istruzioni di montaggio<sup>4</sup> allegate al prodotto.



### IMPORTANTE

Non è possibile alzare o abbassare la griglia protettiva mentre è montato un copri-bagagliaio.

### Relative informazioni

- Raccomandazioni per il carico (p. 622)
- Occhielli fermacarico (p. 624)

<sup>4</sup> Istruzioni di montaggio n° 31659257.

## Installazione e rimozione della rete protettiva\*

La rete protettiva previene che il carico sia scagliato nell'abitacolo in caso di frenata brusca.

La rete protettiva si fissa a quattro attacchi.



Per motivi di sicurezza, la rete protettiva deve sempre essere fissata e ancorata come descritto di seguito.

La rete, realizzata in robusto tessuto di nylon, può essere fissata in due punti nell'automobile:

- Montaggio posteriore - dietro il sedile posteriore.
- Montaggio anteriore - dietro i sedili anteriori.

### **ATTENZIONE**

Il carico nel bagagliaio deve essere ancorato correttamente anche se si utilizza la rete protettiva.

## Installazione della rete protettiva

### Montaggio posteriore

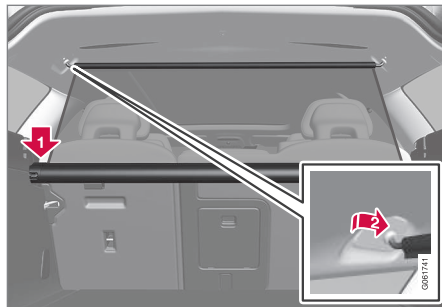

1. All'occorrenza, ripiegare lo schienale posteriore per semplificare l'installazione.
2. Abbassare le estremità della cassetta della rete protettiva sugli occhielli di fissaggio nella rientranza dei pannelli laterali. Premere a fondo le estremità, un lato alla volta. Controllare che la cassetta sia fissata correttamente.
3. Sollevare la rete.

4. Fissare un gancio della rete protettiva all'attacco del padiglione posteriore, quindi portarlo in avanti al fincorsa.
5. Fissare l'altro gancio sul lato opposto e portarlo in avanti al fincorsa.

### Montaggio anteriore

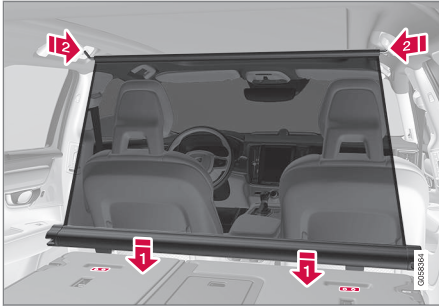

1. Ribaltare gli schienali posteriori.
2. Allineare le guide di fissaggio della cassetta della rete protettiva agli aggetti di fissaggio dello schienale.
3. Fare scorrere la cassetta sugli aggetti di fissaggio.
4. Sollevare la rete.
5. Fissare un gancio della rete protettiva all'attacco del padiglione anteriore, quindi portarlo in avanti al fincorsa.
6. Fissare l'altro gancio sul lato opposto e portarlo in avanti al fincorsa.

### Rimozione della rete protettiva

1. Sganciare la rete protettiva dagli attacchi del padiglione portando i ganci all'indietro. Fare arrotolare la rete nella cassetta.

2.

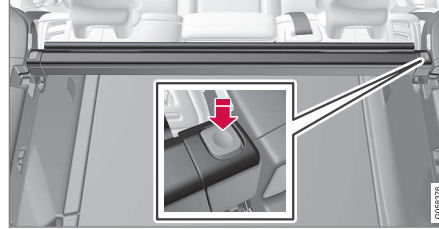

Montaggio posteriore:

Premere il pulsante su ogni lato della cassetta per sganciare le estremità dagli occhielli di fissaggio. Estrarre la rete protettiva.

Montaggio anteriore:

Allontanare la cassetta dagli aggetti di fissaggio ed estrarre la rete protettiva.

### Relative informazioni

- Raccomandazioni per il carico (p. 622)
- Occhielli fermacarico (p. 624)

### Borsa di primo soccorso\*

La borsa di primo soccorso contiene l'attrezzatura per il pronto soccorso.

Conservare la borsa di primo soccorso nella fascia elastica, se presente nell'automobile.

### Relative informazioni

- Vano di carico (p. 621)

## Triangolo di emergenza

Il triangolo di emergenza si utilizza per avvertire gli altri utenti della strada della presenza dell'automobile ferma.

Attivare anche i lampeggiatori di emergenza.

## Vani portaoggetti

Il triangolo di emergenza si trova sotto il pannello sul lato interno del portellone.

## Apertura del triangolo di emergenza

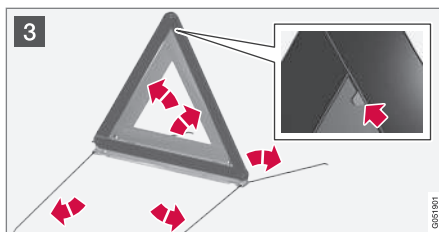
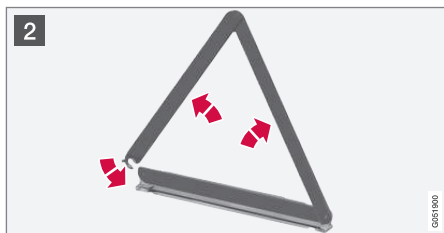
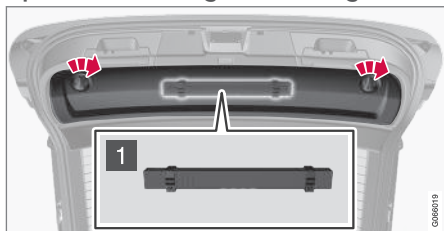

**1** Staccare il pannello sul lato interno del portellone ruotando dapprima le due manopole di un quarto di giro e sgancian-dolo. Spostare il pannello a lato.

Aprire il fermo ed estrarre la custodia.

**2** Prendere il triangolo di emergenza dal fodero, aprirlo ed assemblare le estremità.

**3** Estrarre i supporti del triangolo di emergenza.

Utilizzare il triangolo di emergenza nel rispetto delle norme vigenti. Collocare il triangolo di emergenza in un luogo adeguato in base alle condizioni del traffico.

Verificare che il triangolo di emergenza con il fodero siano correttamente fissati nel relativo vano di custodia dopo l'uso e che lo sportello sia correttamente chiuso.

## Relative informazioni

- Vano di carico (p. 621)
- Lampeggiatori di emergenza (p. 163)

MANUTENZIONE E ASSISTENZA

## Programma di assistenza Volvo

Per mantenere sempre l'automobile su alti livelli di sicurezza e affidabilità, seguire il programma di servizio Volvo, indicato nel Libretto di Servizio e Garanzia.

Si raccomanda di affidare l'assistenza e la manutenzione a un riparatore autorizzato Volvo. I riparatori Volvo dispongono del personale, della documentazione tecnica e degli attrezzi speciali necessari per offrire la massima qualità dell'assistenza.

### **IMPORTANTE**

Affinché la garanzia Volvo sia valida, controllare e rispettare le indicazioni del Libretto di Assistenza e Garanzia.

## Assistenza e riparazione

Sottoporre regolarmente l'automobile a manutenzione. Rispettare gli intervalli di assistenza raccomandati da Volvo.

I tagliandi e le riparazioni devono essere effettuati esclusivamente da riparatori autorizzati.

### **ATTENZIONE**

Non effettuare riparazioni autonome del veicolo. Cavi elettrici e/o componenti staccati possono essere riparati esclusivamente da un'officina autorizzata - si raccomanda un riparatore autorizzato Volvo.

## Cavo di carica con unità di controllo

### **IMPORTANTE**

Non modificare in alcun modo l'unità di controllo.

## Relative informazioni

- Stato dell'automobile (p. 637)
- Prenotare assistenza e riparazione (p. 637)
- Collegamento di attrezzature alla presa diagnostica dell'automobile (p. 40)
- Assistenza del climatizzatore (p. 643)
- Manutenzione dell'impianto frenante (p. 470)
- Panoramica del vano motore (p. 645)

## Trasmissione di dati fra automobile e riparatore tramite Wi-Fi

I riparatori Volvo dispongono di una rete Wi-Fi dedicata per la trasmissione dei dati fra automobile e riparatore. L'intervento in officina diventa più semplice ed efficiente in quanto informazioni diagnostiche e software possono essere trasmessi tramite la rete del riparatore.

Durante un intervento, il meccanico può connettere l'automobile alla rete del riparatore tramite Wi-Fi per eseguire la ricerca dei guasti e caricare il software. Per questo tipo di comunicazione, l'automobile si connette solamente alla rete del riparatore. Non è possibile connettere l'automobile a un'altra rete Wi-Fi, ad esempio quella di casa, procedendo come per la rete del riparatore.

## Connessione con chiave telecomando

Normalmente, la connessione gestita dal meccanico, che quindi utilizza i pulsanti della chiave telecomando. Di conseguenza, è importante portare con sé una chiave con pulsanti dal riparatore. Premendo tre volte il pulsante di bloccaggio sulla chiave telecomando, si connette l'automobile alla rete del riparatore tramite Wi-Fi.

Quando l'automobile è connessa alla rete Wi-Fi, il display centrale visualizza il simbolo .



**ATTENZIONE**

Non è possibile guidare l'automobile quando è connessa alla rete e ai sistemi del riparatore.

**Relative informazioni**

- Gestione degli aggiornamenti di sistema tramite Download Center (p. 635)
- Prenotare assistenza e riparazione (p. 637)

**Download Center**

Gli aggiornamenti di diversi sistemi dell'automobile possono essere effettuati dal display centrale con l'automobile connessa a Internet<sup>1</sup>.



L'app **Centro di download** avviata dalla videata delle app sul display centrale consente di fare quanto segue:

- trovare ed aggiornare il software dei sistemi
- aggiornare le mappe per Sensus Navigation\*
- scaricare, aggiornare e disinstallare le app.

**Relative informazioni**

- Gestione degli aggiornamenti di sistema tramite Download Center (p. 635)
- Download delle app (p. 531)
- Aggiornamento di app (p. 532)
- Rimozione delle app (p. 532)
- Automobile connessa a Internet\* (p. 565)
- Navigazione nelle videate del display centrale (p. 116)

**Gestione degli aggiornamenti di sistema tramite Download Center**

Le funzioni di automobili connesse a Internet e Infotainment possono essere aggiornate tramite il Download Center. Gli aggiornamenti possono essere effettuati singolarmente o in un'unica operazione.

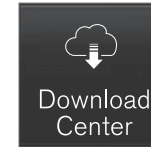
**Ricerca dell'aggiornamento**

Se è disponibile un aggiornamento, il campo di stato sul display centrale visualizza il messaggio **Nuovi aggiornamenti software disponibili vedi centro download**.

<sup>1</sup> Se si utilizza Internet, il traffico dati può comportare un costo.

- ◀◀ Gli aggiornamenti di sistema sono effettuati a condizione che l'automobile sia connessa a Internet<sup>2</sup>.
- Andare a **Centro di download** nella videata app sul display centrale.
    - > Se non è stata effettuata dall'ultimo avvio dell'impianto Infotainment, viene avviata una ricerca. La ricerca non viene effettuata se è in corso l'installazione di un software.

Un numero su **Aggiornamenti sistema** indica il numero di aggiornamenti disponibili. Premendo una volta viene visualizzato un elenco degli aggiornamenti installabili nell'automobile.

### **i** NOTA

Il download di dati può influenzare altri servizi di trasmissione dati, ad esempio la radio online. Se l'influenza ad altri servizi risulta fastidiosa, è possibile interrompere il download. In alternativa può essere opportuno disattivare o sospendere altri servizi.

### **i** NOTA

Un aggiornamento potrebbe interrompersi se si spegne il quadro e si lascia l'automobile.

Non occorre aspettare che l'aggiornamento sia terminato prima di lasciare l'automobile, perché riprenderà automaticamente al successivo utilizzo dell'automobile.

### Aggiornamento di tutti i software di sistema

- Selezionare **Installa tutte** nel bordo inferiore dell'elenco.

Se non si desidera alcun elenco, si può selezionare l'opzione **Installa tutte** in corrispondenza di **Aggiornamenti sistema**.

### Aggiornamento di singoli software di sistema

- Selezionare **Installa** per il software desiderato.

### Interruzione del download del software

- Premere la croce dell'indicatore di attività che ha sostituito **Installa** all'inizio del download.

Notare che è possibile interrompere solamente il download. Una volta avviata, l'installazione non può essere interrotta.

### Disattivazione della ricerca in sottofondo dell'aggiornamento del software

La ricerca automatica degli aggiornamenti software è attivata alla consegna dell'automobile dalla fabbrica, ma può essere disattivata.

1. Premere **Impostazioni** nella videata superiore sul display centrale.
2. Premere **Sistema** → **Centro di download**.
3. Deselezionare **Verifiche aggiorn. software sullo sfondo**.

### Relative informazioni

- Download Center (p. 635)
- Automobile connessa a Internet\* (p. 565)
- Navigazione nelle videate del display centrale (p. 116)

<sup>2</sup> Se si utilizza Internet, il traffico dati può comportare un costo.

## Stato dell'automobile

Lo stato generale dell'automobile può essere visualizzato sul display centrale.



L'app **Stato veicolo** che si avvia dalla videata delle app nel display centrale è dotata di quattro schede:

- **Messaggi** - messaggi di stato
- **Stato** – controllo del livello dell'olio motore e del livello di AdBlue<sup>3</sup>
- **TPMS** - controllo della pressione pneumatici
- **Appuntamenti** - informazioni sulla prenotazione e dati dell'automobile<sup>4</sup>

### Relative informazioni

- Gestione dei messaggi memorizzati dal display del conducente (p. 108)
- Controllo e rabbocco dell'olio motore (p. 648)
- Sistema di monitoraggio pressione pneumatici\* (p. 593)
- Prenotare assistenza e riparazione (p. 637)

- Invio dei dati dell'automobile al riparatore (p. 639)
- Navigazione nelle videate del display centrale (p. 116)

## Prenotare assistenza e riparazione<sup>5</sup>

Questo servizio permette di inviare una richiesta di prenotazione tagliando e di visita all'officina direttamente dall'automobile. Alla scadenza del tagliando e, in alcuni casi, quando l'automobile necessita di una riparazione, viene visualizzato un messaggio sul display del conducente e nel campo in alto sul display centrale. La scadenza del tagliando è determinata dal tempo intercorso, dalle ore di attività del motore o dalla distanza percorsa dall'ultimo tagliando effettuato.

### Prima di utilizzare il servizio

- Creare un Volvo ID e registrarlo nell'automobile.
- Selezionare il concessionario Volvo da contattare andando su [www.volvocars.com](http://www.volvocars.com) ed effettuando il login.
- Per inviare e ricevere le informazioni sulla prenotazione, l'automobile deve essere connessa a Internet<sup>6</sup>.

### Prenotare assistenza

Compilare una richiesta di prenotazione all'occorrenza oppure quando un messaggio

<sup>3</sup> AdBlue Automobili con motore diesel.

<sup>4</sup> Vale solo in alcuni mercati.

<sup>5</sup> Vale solo in alcuni mercati.

<sup>6</sup> Se si utilizza Internet, il traffico dati può comportare un costo.



- ◀◀ segnala la necessità di assistenza o riparazione.
1. Aprire la app **Stato veicolo** dalla videata app sul display centrale.
  2. Premere **Appuntamenti**.
  3. Premere **Richiesta appuntam..**
  4. Verificare che sia inserito il corretto **Volvo ID**.
  5. Verificare che sia inserito il **Officina** desiderato.
  6. Compilare il campo **Info per l'officina** specificando i lavori richiesti in officina o altre informazioni importanti.
  7. Premere **Invia richiesta appuntamento**.

> Entro un paio di giorni<sup>7</sup> sarà inviata via e-mail una proposta di prenotazione.

La stessa comunicazione sarà ottenuta anche mediante posta elettronica e quando si visita il sito [www.volvocars.com](http://www.volvocars.com) e si effettua il login con le credenziali di accesso.

Una volta trasmessa la richiesta di prenotazione, il messaggio di promemoria del tagliando sul display del conducente si spegne su alcuni mercati.

8. Premere **Annulla richiesta** per annullare la richiesta.

La richiesta di prenotazione inviata dall'automobile contiene dati dell'automobile che agevolano la programmazione da parte del riparatore.

Il concessionario risponde con una proposta di prenotazione digitale. Le informazioni sul riparatore disponibili a bordo dell'automobile consentono di contattare il riparatore.

### Accettare la proposta di prenotazione

Quando l'automobile ha ricevuto una proposta di prenotazione, il campo in alto sul display centrale visualizza un messaggio.

1. Premere sul messaggio.
2. Se la proposta è soddisfacente, premere **Accetta**. In caso contrario, premere **Invia nuova proposta** o **Rifiuta**.

In alcuni mercati, il sistema fornisce una promemoria quando l'appuntamento si avvicina e il sistema di navigazione<sup>8</sup> può guidare il conducente fino al riparatore il giorno dell'intervento.

### Relative informazioni

- Stato dell'automobile (p. 637)
- Invio dei dati dell'automobile al riparatore (p. 639)

- Navigazione nelle videate del display centrale (p. 116)
- Volvo ID (p. 28)
- Automobile connessa a Internet\* (p. 565)

<sup>7</sup> Il tempo occorrente può variare a seconda del mercato.

<sup>8</sup> Vale per Sensus Navigation\*.

## Invio dei dati dell'automobile al riparatore<sup>9</sup>

È possibile inviare i dati dall'automobile in qualsiasi momento, ad esempio quando si prenota un intervento di riparazione e si vogliono fornire più informazioni al riparatore per agevolare la programmazione dell'intervento. L'invio dei dati dell'automobile non corrisponde alla prenotazione del tagliando.

1. Aprire la app **Stato veicolo** dalla videata app sul display centrale.
2. Premere **Appuntamenti**.
3. Premere **Invia dati auto**.
  - > Un messaggio nel campo in alto sul display centrale indica l'invio dei dati dell'automobile. È possibile interrompere il trasferimento dei dati premendo sulla x nell'indicatore di attività.

I dati sono inviati tramite la connessione Internet dell'automobile<sup>10</sup>.

I dati dell'automobile possono essere visionati da qualsiasi rivenditore che disponga del numero di serie dell'automobile (VIN<sup>11</sup>).

## Contenuto dei dati dell'automobile

Vengono inviati gli ultimi dati memorizzati (all'accensione precedente dell'automobile), che comprendono le seguenti informazioni:

- richiesta di assistenza
- tempo trascorso dall'ultimo tagliando
- stato di funzionamento
- livelli dei liquidi
- Contachilometri totale
- numero di serie dell'automobile (VIN<sup>11</sup>)
- versione software dell'automobile
- informazioni diagnostiche dell'auto.

## Relative informazioni

- Prenotare assistenza e riparazione (p. 637)
- Stato dell'automobile (p. 637)
- Navigazione nelle videate del display centrale (p. 116)
- Automobile connessa a Internet\* (p. 565)

<sup>9</sup> Vale solo in alcuni mercati.

<sup>10</sup> Se si utilizza Internet, il traffico dati può comportare un costo.

<sup>11</sup> Vehicle Identification Number.

## Sollevamento dell'automobile

Durante il sollevamento dell'automobile è importante sistemare il martinetto negli appositi punti del sottoscocca.



I triangoli nella copertura in plastica indicano dove si trovano gli attacchi per il martinetto/i punti di sollevamento (contrassegnati in rosso).

### **i** NOTA

Vale per le automobili con **Controllo inclinazione\***: Se l'automobile è dotata di sospensioni pneumatiche, queste devono essere disattivate prima di sollevare l'automobile.

### **i** NOTA

Volvo raccomanda di utilizzare esclusivamente il martinetto specifico di ogni modello di automobile. Se si utilizza un martinetto diverso da quello raccomandato da Volvo, seguire le istruzioni in dotazione all'attrezzatura.

Il tradizionale martinetto dell'automobile è progettato esclusivamente per un uso saltuario e limitato nel tempo, ad esempio la sostituzione di una ruota a seguito di foratura. Se l'automobile viene sollevata con maggiore frequenza o per periodi più lunghi rispetto alla normale sostituzione di una ruota, si raccomanda un martinetto da garage. In tal caso, attenersi ai manuali di istruzioni in dotazione all'attrezzatura.

**⚠ ATTENZIONE**

- Applicare il freno di stazionamento e impostare il selettore del cambio in posizione di parcheggio (**P**).
- Bloccare le ruote appoggiate al suolo con blocchi di legno massicci o grandi pietre.
- Controllare che il martinetto sia integro e pulito, con i filetti lubrificati correttamente.
- Controllare che il martinetto sia posizionato su una superficie piana e solida, non scivolosa e priva di pendenze.
- Il martinetto deve essere fissato correttamente al relativo attacco.
- Non interporre alcun oggetto fra il terreno e il martinetto o fra il martinetto e il relativo attacco.
- Quando si solleva l'automobile con il martinetto, i passeggeri devono lasciare l'abitacolo.
- Se la sostituzione della ruota deve essere effettuata in condizioni di traffico, i passeggeri devono portarsi in un luogo sicuro.
- Per sostituire un pneumatico, utilizzare il martinetto dell'automobile. Per tutti

gli altri lavori, utilizzare i supporti per sostenere l'automobile.

- Non infilarsi mai sotto un'automobile sollevata da un martinetto né infilarvi parti del corpo.

**⚠ ATTENZIONE**

Per sollevare l'automobile con un martinetto da officina, sistemarlo sotto uno dei quattro punti di sollevamento. Posizionare il martinetto con cura in modo che l'automobile non possa scivolare. Accertarsi che il piatto del martinetto sia dotato di protezione in gomma affinché l'automobile poggi stabilmente e non subisca danni. Utilizzare sempre cavalletti o simili.

Quando non è usato, il martinetto\* deve essere conservato nel proprio vano di custodia sotto il pianale del vano di carico.

Leggere attentamente tutte le istruzioni prima di cominciare. Prendere gli attrezzi che devono essere usati prima che l'auto sia sollevata.

1. Esporre il triangolo di emergenza e attivare i lampeggiatori di emergenza per es. se si deve sostituire una ruota in un luogo trafficato.

2. Inserire il freno di stazionamento e portare la leva in posizione **P** oppure inserire la 1a se l'automobile è dotata di cambio manuale.

Se l'automobile è dotata di **Controllo inclinazione\***, queste devono essere disattivate prima di sollevare l'automobile.

3. Bloccare davanti e dietro le ruote che devono rimanere a terra. Utilizzare, ad esempio, ceppi o grosse pietre.
4. Posizionare il martinetto o i bracci di sollevamento negli appositi punti del sottoscocca dell'auto. Le marcature triangolari nella copertura di plastica indicano dove sono ubicati gli attacchi per martinetto/i punto di sollevamento. Sono disponibili due attacchi per il martinetto su ogni lato dell'automobile. Presso ogni attacco è presente un'apertura per il martinetto.

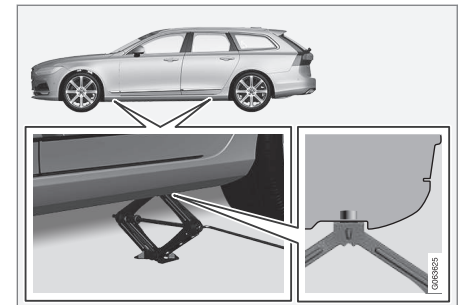

- ◀◀ 5. Sistemare il martinetto su una superficie piana, stabile e non scivolosa, sotto il punto di fissaggio da utilizzare.
6. Sollevarlo con la manovella finché non è orientato correttamente ed entra in contatto con l'apposito attacco nell'automobile. Controllare che la testa del martinetto (o i bracci di sollevamento presso un riparatore) sia posizionata correttamente nell'attacco, ovvero che la sporgenza al centro della testa sia allineata al foro dell'attacco, e che il piede del martinetto sia posizionato verticalmente sotto l'attacco.
7. Ruotare il martinetto in modo che la manovella sia più distante possibile dal lato dell'automobile, con i bracci del martinetto perpendicolari al senso di marcia.
8. Sollevare l'auto quanto basta per l'intervento che deve essere fatto.

### **Relative informazioni**

- Martinetto\* (p. 600)
- Bulloni ruote (p. 601)
- Kit attrezzi (p. 600)
- Impostazioni per il controllo del livello\* (p. 494)



## Assistenza del climatizzatore

Assistenza e riparazione del climatizzatore devono essere effettuate esclusivamente da un riparatore autorizzato.

### Controllo e riparazione

Il climatizzatore contiene una sostanza tracciante fluorescente. Utilizzare una luce ultravioletta per la ricerca di eventuali perdite.

Si raccomanda di rivolgersi a un riparatore autorizzato Volvo.

### Automobili con refrigerante R134a

#### **ATTENZIONE**

Il climatizzatore contiene refrigerante R134a in pressione. Assistenza e riparazione dell'impianto devono essere effettuate esclusivamente da un riparatore autorizzato.

### Automobili con refrigerante R1234yf

#### **ATTENZIONE**

Il climatizzatore contiene refrigerante R1234yf in pressione. Ai sensi della norma SAE J2845 (Technician Training for Safe Service and Containment of Refrigerants Used in Mobile A/C System) e per garantire la sicurezza degli impianti refrigeranti, l'assistenza e la riparazione di detti impianti sono riservate a tecnici addestrati e certificati.

### Relative informazioni

- Programma di assistenza Volvo (p. 634)

## Head-Up Display in caso di sostituzione del parabrezza\*

Le automobili dotate di Head-Up Display presentano un parabrezza speciale che soddisfa i requisiti previsti per la visualizzazione delle immagini proiettate.

Si raccomanda di rivolgersi a un riparatore autorizzato Volvo per la sostituzione del parabrezza. Per la corretta visualizzazione della grafica dell'Head-Up Display è necessario montare un parabrezza di tipo corretto.

### Relative informazioni

- Head-Up Display\* (p. 144)
- Pulizia dell'Head-Up Display\* (p. 678)

## Aprire e chiudere il cofano motore

Il cofano motore è aperto mediante una maniglia nell'abitacolo ed una maniglia sotto il cofano.

### Aprire il cofano

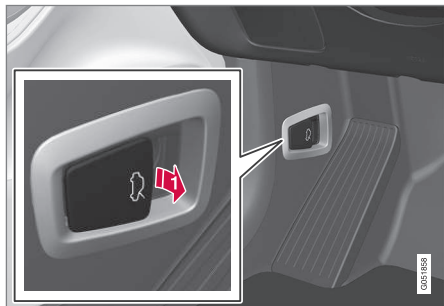

- i** Tirare la maniglia presso i pedali per disimpegnare il cofano dalla posizione completamente chiusa.



- 2** Ruotare la maniglia sotto il cofano in senso antiorario per disimpegnare il cofano dal fermo della serratura del cofano e sollevare il cofano.

### Avvertimenti - cofano non chiuso



Quando il cofano è sbloccato, si accendono un simbolo di allarme e la relativa grafica sul display del conducente e si attiva un segnale acustico.

Se l'auto è messa in marcia, sarà emesso ripetutamente un segnale acustico di avvertimento.

### **i** NOTA

Se il simbolo di allarme è acceso oppure viene emesso il segnale acustico di avvertimento benché il cofano sia chiuso, rivolgersi a un riparatore. Si raccomanda un riparatore autorizzato Volvo.

## Chiudere il cofano

1. Abbassare il cofano finché esso non inizia a scendere per il proprio peso.
2. Quando il cofano si è fermato contro la serratura del cofano - premere sul cofano per chiuderlo completamente.

### **!** ATTENZIONE

Pericolo di schiacciamento. Accertarsi che la via di chiusura sotto il cofano sia libera, altrimenti sussiste il rischio di lesioni personali.

### **!** ATTENZIONE

Controllare che il cofano si blocchi correttamente quando viene chiuso. Il cofano deve scattare su entrambi i lati.



Cofano non completamente chiuso.



Cofano completamente chiuso.

### **ATTENZIONE**



Non guidare mai l'automobile a cofano aperto!

Quando è visualizzato questo simbolo - o ci si rende conto per altri motivi che il cofano non è perfettamente chiuso durante la guida - fermarsi immediatamente e chiuderlo correttamente.

### Relative informazioni

- Panoramica del vano motore (p. 645)
- Avvisatore portiere e cinture (p. 51)

### Panoramica del vano motore

La panoramica visualizza alcuni componenti relativi all'assistenza.

Alcuni componenti dell'alimentazione elettrica dell'automobile sono situati sotto il cofano. Prestare attenzione e toccare solo i componenti interessati dalla normale manutenzione.

### **ATTENZIONE**

I cavi arancioni possono essere movimentati solo da personale autorizzato.

### **ATTENZIONE**

Numerosi componenti dell'automobile sono alimentati da un'alta tensione che può essere pericolosa in caso di interventi errati.

- Toccare i componenti solo quando indicato esplicitamente nel manuale del proprietario.
- Fare attenzione nel controllo/rifornimento dei liquidi nel vano motore.

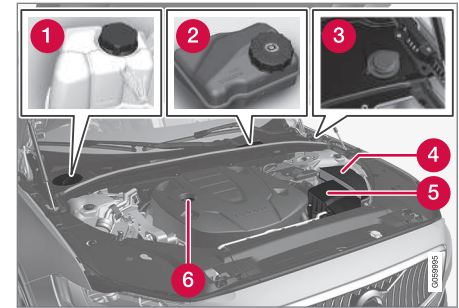

Il vano motore può differire leggermente in base al modello e al tipo di motore.

- 1 Serbatoio di espansione dell'impianto di raffreddamento
- 2 Serbatoio dell'olio dei freni (sul lato conduttore)
- 3 Tubo di rabbocco del liquido lavacrystalli
- 4 Basetta
- 5 Filtro dell'aria
- 6 Tubo di rabbocco dell'olio motore



Posizione dell'etichetta di avvertimento per il vano motore. Il vano motore può differire leggermente in base al modello e al tipo di motore.

### **i** NOTA

Le etichette illustrate nel manuale del proprietario non sono riproduzioni esatte di quelle presenti sull'automobile. Scopo del libretto è illustrarne indicativamente l'aspetto e la posizione sull'automobile. Le informazioni specifiche per il proprio modello sono riportate nelle etichette sull'automobile.

### **⚠** ATTENZIONE

Ricordare che la ventola del radiatore (situata nella parte anteriore del vano motore, dietro il radiatore) può avviarsi o continuare a funzionare automaticamente fino a circa 6 minuti dopo lo spegnimento del motore.

Per il lavaggio del motore, rivolgersi sempre a un riparatore. Si raccomanda un riparatore autorizzato Volvo. Se il motore è caldo sussiste il rischio di incendio.

### **⚠** ATTENZIONE

La tensione molto alta dell'impianto di accensione può comportare il pericolo di morte. Il quadro dell'automobile deve essere sempre portato in posizione **0** quando si effettuano interventi nel vano motore.

Non toccare le candele o la bobina di accensione se il quadro dell'automobile è in posizione **II** o il motore è caldo.

### Relative informazioni

- Aprire e chiudere il cofano motore (p. 644)
- Rabbocco del liquido lavacrystalli (p. 694)
- Rabbocco del liquido di raffreddamento (p. 649)
- Fusibili nel vano motore (p. 658)
- Controllo e rabbocco dell'olio motore (p. 648)

- Posizioni del quadro (p. 464)

## Olio motore

Gli intervalli di assistenza raccomandati e la garanzia sono validi solo se si utilizza un olio motore approvato.

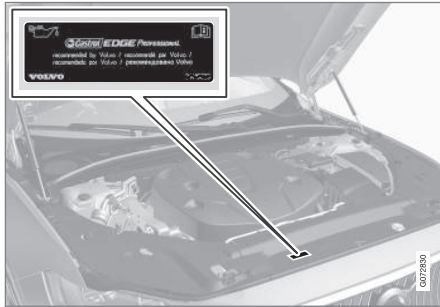

Volvo raccomanda:



Se l'olio motore non viene controllato regolarmente e il livello diventa troppo basso, sussiste il rischio di gravi danni al motore.

### **i** NOTA

Le etichette illustrate nel manuale del proprietario non sono riproduzioni esatte di quelle presenti sull'automobile. Scopo del libretto è illustrarne indicativamente l'aspetto e la posizione sull'automobile. Le informazioni specifiche per il proprio modello sono riportate nelle etichette sull'automobile.

### **i** IMPORTANTE

Per soddisfare i requisiti previsti per gli intervalli di assistenza del motore, tutti i motori sono rabboccati in fabbrica con uno speciale olio motore sintetico. Questo olio accuratamente selezionato garantisce ottime caratteristiche di durata, accensione, consumo di carburante ed ecologia.

Gli intervalli di assistenza raccomandati sono validi solo se si utilizza un olio motore approvato. Utilizzare sempre un olio del tipo prescritto sia in sede di rabbocco che di sostituzione per non compromettere le caratteristiche di durata, accensione, consumo di carburante ed ecologia dell'automobile.



L'utilizzo di olio motore di tipo e viscosità diversi da quelli prescritti può comportare danni ai componenti connessi al motore. Volvo declina ogni responsabilità di garanzia per questo tipo di danni.

Si raccomanda di affidare il cambio olio a un riparatore autorizzato Volvo.

### **Simboli per basso livello dell'olio**

Volvo utilizza diversi sistemi per segnalare se il livello dell'olio è insufficiente/eccessivo o la pressione dell'olio è insufficiente. Per il sensore di pressione olio viene usata la spia di



- « allarme del display del conducente per bassa pressione dell'olio . Per il sensore di livello olio, il conducente viene informato mediante la spia di allarme  sul display del conducente e con messaggi sul display. Alcune versioni presentano entrambi i sistemi. Per maggiori informazioni, rivolgersi a un concessionario Volvo.

Sostituire olio motore e filtro dell'olio agli intervalli di sostituzione indicati nel Libretto di Assistenza e Garanzia. L'utilizzo di olio di qualità superiore a quella prescritta è consentito. In caso di condizioni di guida sfavorevoli, Volvo raccomanda un olio di qualità superiore rispetto a quella indicata.

### Relative informazioni

- Controllo e rabbocco dell'olio motore (p. 648)
- Specifiche per l'olio motore (p. 707)
- Condizioni di guida sfavorevoli per l'olio motore (p. 708)
- Sito di supporto Volvo Cars (p. 23)

## Controllo e rabbocco dell'olio motore

Il livello dell'olio è rilevato con un sensore elettronico di livello dell'olio.

### Visualizzazione del livello dell'olio sul display centrale

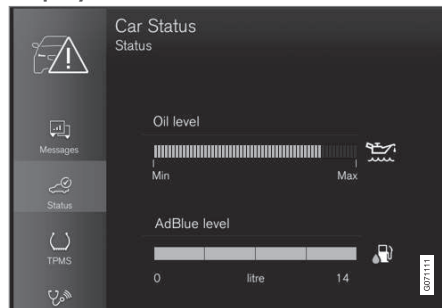

Esempio di grafica del livello dell'olio sul display centrale

Il livello dell'olio si visualizza con l'asta elettronica di livello dell'olio sul display centrale ad automobile accesa. Il livello dell'olio deve essere controllato regolarmente.

1. Aprire la app **Stato veicolo** dalla videata app sul display centrale.
2. Premere **Stato** per visualizzare il livello dell'olio.

**i NOTA**

Il sistema non rileva immediatamente le variazioni di livello in caso di rabbocco o spurgo dell'olio. L'automobile deve aver percorso circa 30 km (ca 20 miles) ed essere rimasta ferma per almeno 5 minuti a motore spento e in piano affinché il livello dell'olio visualizzato sia corretto.

**i NOTA**

Se non sono soddisfatte le condizioni per la misurazione del livello dell'olio (tempo dallo spegnimento del motore, inclinazione dell'automobile, temperatura esterna ecc.), viene visualizzato il messaggio **Nessun valore disponibile** sul display centrale. Questo **non** indica la presenza di anomalie nei sistemi dell'automobile.

**i IMPORTANTE**

 Se viene visualizzato questo simbolo, la pressione dell'olio potrebbe essere insufficiente. Fermarsi non appena possibile e chiamare un carro attrezzi per trainare l'automobile. Si raccomanda un riparatore autorizzato Volvo.

## Rabbocco dell'olio motore

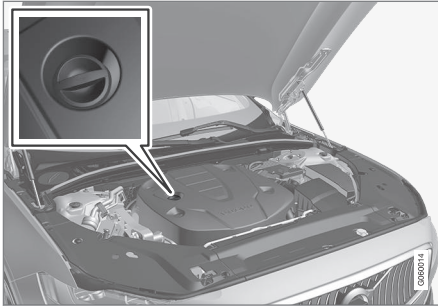

Tubo di rabbocco<sup>12</sup><sup>13</sup>

In certi casi può essere necessario rabboccare l'olio nell'intervallo fra i tagliandi. Non occorre rabboccare l'olio motore finché non viene visualizzato il relativo messaggio sul display del conducente.

### ⚠ ATTENZIONE

Se viene visualizzato il messaggio **Livello olio motore Servizio richiesto**, rivolgersi a un riparatore. Si raccomanda un riparatore autorizzato Volvo. Il livello dell'olio potrebbe essere troppo alto.

### ⚠ ATTENZIONE

Prestare attenzione a non rovesciare olio sul collettore di scarico caldo. Pericolo di incendio.

### ! IMPORTANTE

Se viene visualizzato il messaggio **Basso livello olio mot. Riempire con 1 litro**, rabboccare solo la quantità indicata, ad esempio 1 litro (1 quart).

## Relative informazioni

- Olio motore (p. 647)
- Condizioni di guida sfavorevoli per l'olio motore (p. 708)
- Specifiche per l'olio motore (p. 707)
- Posizioni del quadro (p. 464)
- Stato dell'automobile (p. 637)

## Rabbocco del liquido di raffreddamento

Il liquido di raffreddamento raffredda il motore a scoppio alla temperatura di esercizio corretta. Il calore trasferito dal motore al liquido di raffreddamento può essere utilizzato per riscaldare l'abitacolo.

Per il rabbocco, seguire le istruzioni riportate sulla confezione. Non rabboccare mai soltanto con acqua. Il rischio di congelamento aumenta sia in caso di quantità insufficiente che eccessiva di liquido di raffreddamento.

Se si rilevano tracce di liquido refrigerante sotto l'automobile, se fuoriescono fumi di liquido refrigerante oppure se si rabboccano più di 2 litri (circa 2 quarts), chiamare sempre un carro attrezzi per evitare danni al motore per problemi all'impianto di raffreddamento durante i tentativi di avviamento.

### ⚠ ATTENZIONE

Il refrigerante può essere molto caldo. Non aprire mai il tappo quando il refrigerante è caldo. Se si deve eseguire il rabbocco, svitare il tappo del serbatoio di espansione lentamente in modo da eliminare l'eventuale sovrappressione.

<sup>12</sup> I motori con sensore elettronico di livello dell'olio sono sprovvisti dell'asta di livello.

<sup>13</sup> Il vano motore può differire in base al modello e al tipo di motore.



Serbatoio di espansione dell'impianto di raffreddamento, automobile con guida a sinistra



**1** Svitare il coperchio nella copertura in plastica.

**2** Svitare il coperchio del serbatoio di espansione e rabboccare il liquido refrigerante all'occorrenza. Il livello del liquido di raffreddamento non deve superare il segno giallo **MAX** all'interno del serbatoio di espansione.

Rimontare i componenti nell'ordine inverso.

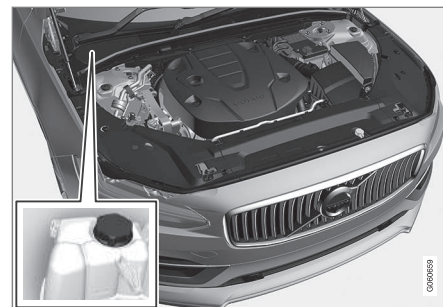

Serbatoio di espansione dell'impianto di raffreddamento, automobile con guida a destra

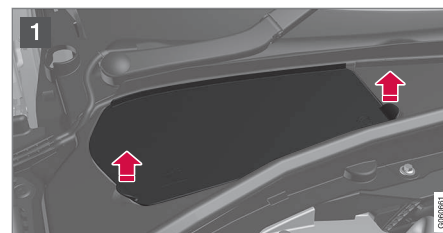



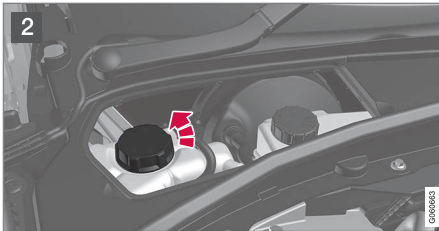

- 1 Afferrare la maniglia dello sportello e sollevarlo/staccarlo dalla copertura in plastica.
- 2 Svitare il coperchio del serbatoio di espansione e rabboccare il liquido refrigerante all'occorrenza. Il livello del liquido di raffreddamento non deve superare il segno giallo **MAX** all'interno del serbatoio di espansione.

Rimontare i componenti nell'ordine inverso.

### **!** IMPORTANTE

- Nocivo per ingestione. Può causare danni agli organi interni (reni).
- Utilizzare il liquido refrigerante pronto per l'uso come raccomandato da Volvo. Se si utilizza liquido concentrato, verificare che la miscela sia costituita dal 50% di liquido refrigerante e dal 50% di acqua di qualità approvata.
- Non miscelare liquidi refrigeranti differenti.
- In sede di sostituzione dei componenti principali dell'impianto di raffreddamento, utilizzare esclusivamente liquido refrigerante nuovo per assicurare una protezione anticorrosione sufficiente nell'impianto.
- Il motore deve funzionare sempre con l'impianto di raffreddamento riempito correttamente. In caso contrario potrebbe surriscaldarsi, con il conseguente rischio di danni (crepe) nella testata.
- Un contenuto elevato di cloro, cloruri e altri sali può corrodere l'impianto di raffreddamento.

### Relative informazioni

- Panoramica del vano motore (p. 645)
- Specifiche per il liquido refrigerante (p. 709)

## Batteria di avviamento

La batteria di avviamento è utilizzata per inserire l'impianto elettrico e alimentare le utenze elettriche. Per l'accensione del motore a scoppio si utilizza la batteria ibrida.

L'impianto elettrico è unipolare e utilizza telaio e corpo motore come conduttori.

La batteria di avviamento è rappresentata da una batteria AGM (Absorbed Glass Mat) da 12 V, dimensionata per la ricarica rigenerativa e il funzionamento dei vari impianti dell'automobile.

La durata e le prestazioni della batteria sono influenzate da numero di avviamenti, scaricamenti, stile di guida, condizioni di guida e climatiche ecc.

- Non scollegare mai la batteria di avviamento a motore acceso.
- Controllare che i cavi della batteria siano collegati e serrati correttamente.

### ATTENZIONE

- La batteria di avviamento può sviluppare un gas altamente esplosivo. Una scintilla, che potrebbe essere generata collegando un cavo di avviamento in modo errato, è sufficiente a far esplodere la batteria.
- Non collegare i cavi di avviamento a un componente dell'impianto di alimentazione oppure a parti mobili. Prestare attenzione alle parti calde del motore.
- La batteria contiene acido solforico, che in ragione dell'alto potere corrosivo può causare gravi lesioni.
- Se l'acido solforico viene a contatto con occhi, pelle o indumenti, risciacquare abbondantemente con acqua. Se spruzzi di acido raggiungono gli occhi, rivolgersi immediatamente a un medico.
- Non fumare mai nelle vicinanze della batteria.

### Vita utile e capacità della batteria di avviamento

La vita utile della batteria di avviamento è influenzata da diversi fattori, fra l'altro, da: numero di avviamenti e di scaricamenti, stile di guida, condizioni di guida e climatiche. La capacità di avviamento della batteria si

abbassa gradualmente con il trascorrere del tempo e, pertanto, la batteria deve essere ricaricata se l'automobile non è utilizzata per periodi prolungati o se è guidata solo per brevi percorrenze. Il freddo intenso limita ulteriormente la capacità di avviamento. I ripetuti scaricamenti della batteria di avviamento hanno impatto negativo sulla vita utile di essa.

Per mantenere la batteria di avviamento in buone condizioni, si raccomandano almeno 15 minuti di guida/settimana o di collegare la batteria a un caricabatterie con ricarica di mantenimento automatica. La vita utile massimale della batteria di avviamento è ottenuta mantenendola costantemente caricata al massimo.

### Posizionamento

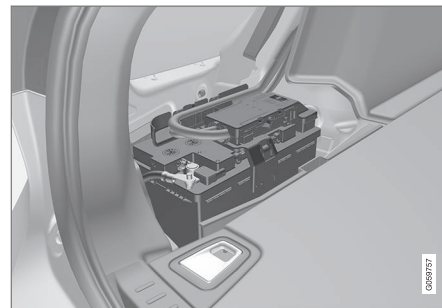

La batteria di avviamento si trova nel bagagliaio.

**⚠ ATTENZIONE**

Se si scollega la batteria di avviamento, occorre ripristinare la funzione di apertura e chiusura automatica affinché funzioni correttamente. Affinché la protezione anti-schiacciamento funzioni occorre ripristinarla.

**⚠ IMPORTANTE**

In alcuni modelli, la batteria è fissata con una fascia di fissaggio. Accertarsi che la fascia di fissaggio sia sempre tesa correttamente.

**Specifiche per la batteria di avviamento**

Tipo di batteria	H8 AGM
Tensione (V)	12
Capacità di avviamento a freddo <sup>A</sup> - CCA <sup>B</sup> (A)	850
Dimensioni, LxPxA	353×175×190 mm (13.9×6.9×7.5")
Capacità (Ah)	95

<sup>A</sup> A norma EN.

<sup>B</sup> Cold Cranking Amperes.

Volvo raccomanda di affidare la sostituzione delle batterie a un riparatore autorizzato Volvo.

**⚠ IMPORTANTE**

In caso di sostituzione della batteria, utilizzare sempre una batteria dello stesso tipo, della stessa dimensione e con la stessa capacità di avviamento a freddo della batteria originale (vedere l'etichetta sulla batteria).

**Relative informazioni**

- Simboli sulle batterie (p. 655)
- Batteria ibrida (p. 654)
- Ausilio all'avviamento con un'altra batteria (p. 507)
- Sequenza di ripristino della protezione antischiacciamento (p. 171)
- Smaltimento delle batterie (p. 655)

## Batteria ibrida

Per la trazione con il motore elettrico, l'automobile è dotata di una batteria ibrida: una batteria ricaricabile agli ioni di litio che non richiede manutenzione.

### **i** NOTA

Se la batteria ibrida è scarica, l'automobile non si accende.

Se entrambe la batteria di avviamento e la batteria ibrida sono scaricate, bisognerà effettuare la ricarica di tutte e due. In queste circostanze, non è possibile ricaricare dapprima esclusivamente la batteria ibrida. Per poter ricaricare la batteria ibrida è necessario che la batteria di avviamento abbia un certo grado di carica.

### **A** ATTENZIONE

La sostituzione della batteria ibrida deve sempre essere affidata a un riparatore. Si raccomanda un riparatore autorizzato Volvo.

## Vita utile e capacità della batteria ibrida

La capacità della batteria ibrida diminuisce con gli anni e l'uso, e ciò può comportare un ricorso più frequente del motore a scoppio e, conseguentemente, maggiori consumi di car-

burante nonché un'autonomia ridotta con la propulsione elettrica.

## Liquido refrigerante

L'impianto di raffreddamento della batteria ibrida presenta un serbatoio di espansione separato.

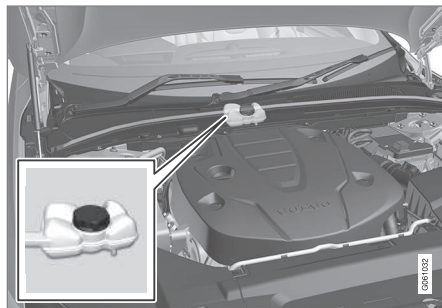

### **i** IMPORTANTE

Il rabbocco del liquido refrigerante della batteria ibrida deve sempre essere affidato a un riparatore. Si raccomanda un riparatore autorizzato Volvo.

## Specifiche per la batteria ibrida

**Tipo:** Ioni di litio

**Quantità totale di energia:** 11,6 kWh.

## Relative informazioni

- Simboli sulle batterie (p. 655)
- Batteria di avviamento (p. 652)
- Ricarica della batteria ibrida (p. 441)
- Smaltimento delle batterie (p. 655)

## Simboli sulle batterie

Sulle batterie sono presenti simboli informativi e di allarme.

	Usare occhiali protettivi.
	Ulteriori informazioni si trovano nel Libretto Uso e manutenzione.
	Conservare la batteria fuori dalla portata dei bambini.
	La batteria contiene acido corrosivo.

	Evitare scintille e fiamme libere.
	Pericolo di esplosione.
	Consegnare a un centro di raccolta autorizzato.

### Relative informazioni

- Batteria di avviamento (p. 652)
- Batteria ibrida (p. 654)
- Smaltimento delle batterie (p. 655)

## Smaltimento delle batterie

La batteria di avviamento esausta deve essere smaltita nel rispetto dell'ambiente. Consultare un riparatore in caso di dubbi in merito allo smaltimento dei materiali di scarto. Si raccomanda un riparatore autorizzato Volvo.

### Relative informazioni

- Batteria di avviamento (p. 652)
- Batteria ibrida (p. 654)
- Simboli sulle batterie (p. 655)

## Fusibili e basette

Per impedire che l'impianto elettrico dell'automobile venga danneggiato da cortocircuiti o sovraccarichi tutte le funzioni elettriche e i componenti sono protetti da fusibili.

### **ATTENZIONE**

Non utilizzare mai un corpo estraneo o un fusibile di amperaggio maggiore rispetto alle specifiche in sede di sostituzione di un fusibile. Sussiste il rischio di gravi danni all'impianto elettrico e il pericolo di incendio.

### **ATTENZIONE**

I cavi arancioni possono essere movimentati solo da personale autorizzato.

### **ATTENZIONE**

Numerosi componenti dell'automobile sono alimentati da un'alta tensione che può essere pericolosa in caso di interventi errati.

Toccare i componenti solo quando indicato esplicitamente nel manuale del proprietario dell'automobile.

Se un componente elettrico o una funzione non si attiva, è possibile che il fusibile del componente sia stato esposto a sovraccarico e sia bruciato. Se lo stesso fusibile brucia ripetutamente, il difetto risiede nel componente.

Volvo raccomanda di rivolgersi a un riparatore autorizzato Volvo per il controllo.

## Posizione delle basette

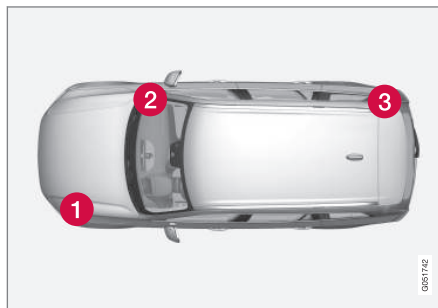

La figura è schematica - l'aspetto può differire a seconda del modello di automobile.

Posizione delle basette nelle automobili con guida a sinistra. Nelle automobili con guida a destra, la bassetta sotto il cassetto portaoggetti è sull'altro lato.

- 1 Vano motore
- 2 Sotto il cassetto portaoggetti
- 3 Bagagliaio

## Relative informazioni

- Sostituzione di fusibili (p. 657)
- Fusibili bagagliaio (p. 671)
- Fusibili nel vano motore (p. 658)

- Fusibili sotto il cassetto portaoggetti (p. 665)

## Sostituzione di fusibili

Per impedire che l'impianto elettrico dell'automobile venga danneggiato da cortocircuiti o sovraccarichi, tutte le funzioni elettriche e i componenti sono protetti da fusibili.

1. Consultare lo schema dei fusibili per localizzare il fusibile.
2. Estrarre il fusibile e osservarlo di lato per vedere se il filo curvo è bruciato.
3. In tal caso sostituirlo con un fusibile nuovo dello stesso colore e amperaggio.

### ATTENZIONE

Non utilizzare mai un corpo estraneo o un fusibile di amperaggio maggiore rispetto alle specifiche in sede di sostituzione di un fusibile. Sussiste il rischio di gravi danni all'impianto elettrico e il pericolo di incendio.

### ATTENZIONE

Per i fusibili non indicati nel manuale del proprietario, rivolgersi a un riparatore autorizzato Volvo. Sostituendo il fusibile in modo errato si possono danneggiare seriamente gli impianti elettrici.

## Relative informazioni

- Fusibili e basette (p. 656)
- Fusibili bagagliaio (p. 671)
- Fusibili nel vano motore (p. 658)
- Fusibili sotto il cassetto portaoggetti (p. 665)

## Fusibili nel vano motore

I fusibili nel vano motore proteggono tra l'altro i sistemi di motore e freni.

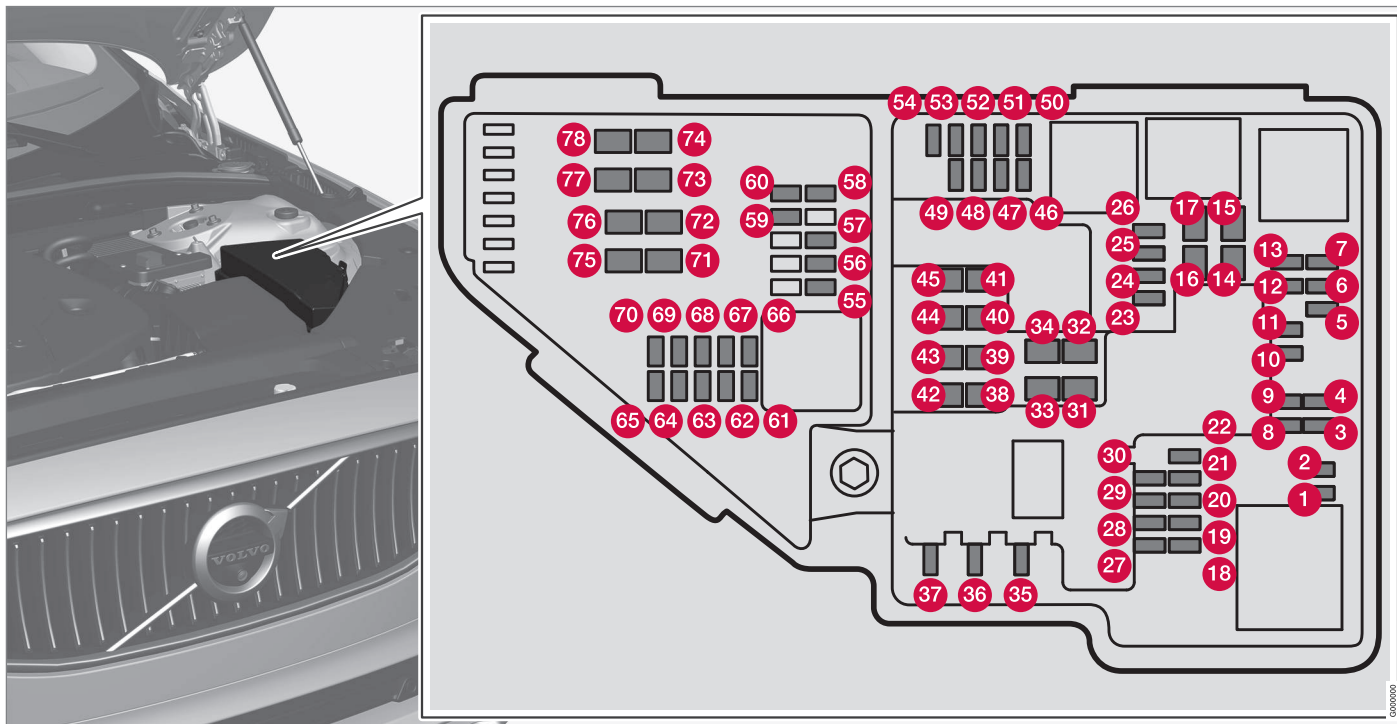



All'interno della copertura è collocata una pinza che semplifica la rimozione e l'installazione dei fusibili.

Nella bassetta vi è anche posto per alcuni fusibili di riserva.

### Posizioni

All'interno della copertura è collocata un'etichetta che illustra la posizione dei fusibili.

	Funzione	Ampere	Tipo
1	–	–	Micro
2	–	–	Micro
3	–	–	Micro
4	Centralina per gli attuatori di innesto/variazione posizioni del cambio automatico	5	Micro
5	Centralina per il riscaldatore ad alta tensione del liquido di raffreddamento del motore a scoppio	5	Micro
6	Centralina del climatizzatore, valvola di intercettazione per lo scambiatore di calore, valvola di intercettazione per il liquido refrigerante del climatizzatore	5	Micro
7	Centralina per la batteria ibrida; Trasformatore di alta tensione per l'alternatore ad alta tensione/motorino di avviamento combinati 500 V - 12 V	5	Micro
8	–	–	Micro
9	Trasformatore per la gestione dell'alimentazione al motore elettrico dell'asse posteriore	10	Micro
10	Centralina per la batteria ibrida; Trasformatore di alta tensione per l'alternatore ad alta tensione/motorino di avviamento combinati 500 V - 12 V	10	Micro
11	Unità di ricarica	5	Micro
12	Valvola di intercettazione per il liquido di raffreddamento della batteria ibrida, pompa del liquido di raffreddamento 1 per batteria ibrida	15	Micro





	<b>Funzione</b>	<b>Ampere</b>	<b>Tipo</b>
<b>13</b>	Pompa liquido di raffreddamento per il sistema di propulsione elettrico	15	Micro
<b>14</b>	Ventola di raffreddamento per componenti ibridi	25	MCase <sup>A</sup>
<b>15</b>	–	–	MCase <sup>A</sup>
<b>16</b>	–	–	MCase <sup>A</sup>
<b>17</b>	–	–	MCase <sup>A</sup>
<b>18</b>	Unità di calcolo	5	Micro
<b>19</b>	–	–	Micro
<b>20</b>	–	–	Micro
<b>21</b>	–	–	Micro
<b>22</b>	–	–	Micro
<b>23</b>	–	–	Micro
<b>24</b>	Presa da 12 V nel tunnel anteriore	15	Micro
<b>25</b>	Presa da 12 V nel tunnel presso lo spazio per le gambe della seconda fila di sedili	15	Micro
<b>26</b>	Presa da 12 V nel bagagliaio* Porte USB-portar nel poggiatesta destro/sinistro	15	Micro
<b>27</b>	–	–	Micro
<b>28</b>	Faro sinistro, LED <sup>B</sup>	15	Micro

	<b>Funzione</b>	<b>Ampere</b>	<b>Tipo</b>
29	Faro destro, LED <sup>B</sup>	15	Micro
30	–	–	Micro
31	Parabrezza termico* lato sinistro	Derivazione	MCas <sup>A</sup>
32	Parabrezza termico* lato sinistro	40	MCas <sup>A</sup>
33	Lavafari*	25	MCas <sup>A</sup>
34	Lavacristalli	25	MCas <sup>A</sup>
35	–	–	Micro
36	Avvisatore acustico	20	Micro
37	Sirena dell'allarme antifurto*	5	Micro
38	Centralina dell'impianto frenante (valvole, freno di stazionamento)	30	MCas <sup>A</sup>
39	Tergicristalli	30	MCas <sup>A</sup>
40	Lavalunotto	25	MCas <sup>A</sup>
41	Parabrezza termico* lato destro	40	MCas <sup>A</sup>
42	Riscaldatore di parcheggio*	20	MCas <sup>A</sup>
43	–	–	MCas <sup>A</sup>
44	–	–	MCas <sup>A</sup>
45	Parabrezza termico* lato destro	Derivazione	MCas <sup>A</sup>







	<b>Funzione</b>	<b>Ampere</b>	<b>Tipo</b>
46	Alimentazione a quadro acceso: Centralina motore, componenti della trasmissione, servosterzo elettrico, centralina elettronica centrale	5	Micro
47	Suono esterno dell'automobile (alcuni mercati)	5	Micro
48	Faro destro, LED <sup>B</sup>	15	Micro
49	Etilometro*	5	Micro
50	–	–	Micro
51	–	–	Micro
52	Airbag, sensore peso passeggero	5	Micro
53	Faro sinistro, LED <sup>B</sup>	15	Micro
54	Sensore pedale acceleratore	5	Micro
55	Centralina cambio automatico, centralina della leva selettrice	15	Micro
56	Centralina del motore	5	Micro
57	–	–	Micro
58	–	–	Micro
59	–	–	Micro
60	–	–	Micro
61	Centralina motore; Attuatori; Gruppo farfalla acceleratore; Valvola per il turbocompressore	20	Micro

	<b>Funzione</b>	<b>Ampere</b>	<b>Tipo</b>
62	Solenoidi; Valvola; Raccordo di sovrappressione	10	Micro
63	Regolatori di vuoto, valvola di bypass elettrico: Valvola di ventilazione	7,5	Micro
64	Centralina farfalla spoiler, centralina farfalla radiatore	5	Micro
65	–	–	Micro
66	Sonda lambda anteriore e posteriore	15	Micro
67	Solenoidi per pompa dell'olio motore, Giunto magnetico A/C, Sonda lambda anteriore, centrale e posteriore	15	Micro
68	–	–	Micro
69	Centralina del motore	20	Micro
70	Bobine di accensione; Candele	15	Micro
71	–	–	MCase <sup>A</sup>
72	–	–	MCase <sup>A</sup>
73	Centralina della pompa dell'olio della trasmissione	30	MCase <sup>A</sup>
74	–	–	MCase <sup>A</sup>
75	Attuatore della trasmissione	25	MCase <sup>A</sup>
76	–	–	MCase <sup>A</sup>



	Funzione	Ampere	Tipo
	–	–	MCas <sup>A</sup>
	–	–	MCas <sup>A</sup>

<sup>A</sup> Questo tipo di fusibile dovrebbe essere sostituito da un riparatore. Si raccomanda un riparatore autorizzato Volvo.

<sup>B</sup> LED (Light Emitting Diode)

### Relative informazioni

- Fusibili e basette (p. 656)
- Sostituzione di fusibili (p. 657)

## **Fusibili sotto il cassetto portaoggetti**

I fusibili sotto il cassetto portaoggetti proteggono, fra l'altro, le prese elettriche, i display e i moduli delle portiere.

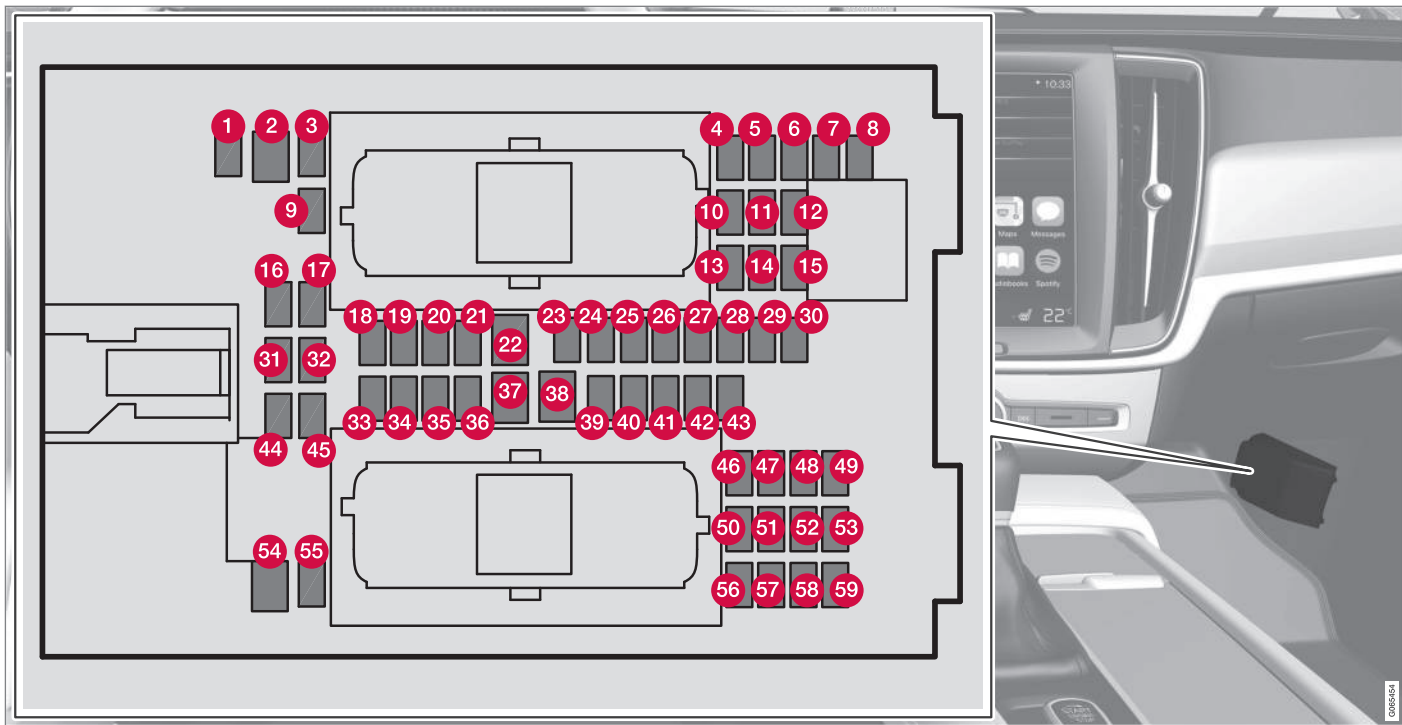

All'interno della copertura è collocata una pinza che semplifica la rimozione e l'installazione dei fusibili.

Nella **basetta nel vano motore** vi è anche posto per alcuni fusibili di riserva.

### Posizioni

All'interno della copertura è collocata un'etichetta che illustra la posizione dei fusibili.



	<b>Funzione</b>	<b>Ampere</b>	<b>Tipo</b>
1	–	–	Micro
2	–	–	MCase <sup>A</sup>
3	–	–	Micro
4	Sensore di movimento*	5	Micro
5	Lettore MD	5	Micro
6	Display del conducente	5	Micro
7	Comandi nel quadro centrale	5	Micro
8	Sensore solare	5	Micro
9	–	–	Micro
10	–	–	Micro
11	Modulo del volante	5	Micro
12	Modulo per interruttore di avviamento e per il comando del freno di stazionamento	5	Micro
13	Modulo per volante elettroriscaldato*	15	Micro
14	–	–	Micro
15	–	–	Micro
16	–	–	Micro
17	–	–	Micro





	<b>Funzione</b>	<b>Ampere</b>	<b>Tipo</b>
18	Centralina del climatizzatore	10	Micro
19	Blocco sterzo	7,5	Micro
20	Presa diagnostica OBDII	10	Micro
21	Display centrale	5	Micro
22	Modulo della ventola per il climatizzatore anteriore	40	MCase <sup>A</sup>
23	HUB USB	5	Micro
24	Illuminazione comandi, illuminazione abitacolo, antiabbagliamento dello specchietto retrovisore interno*, sensore pioggia e luce*, comandi nel tunnel presso lo spazio per le gambe del sedile posteriore*, sedili anteriori elettrocomandati*, pannelli di comando nelle portiere posteriori, modulo della ventola per il climatizzatore sinistro/destro	7,5	Micro
25	Centralina per funzioni di supporto al conducente	5	Micro
26	Tettuccio panoramico con tendina parasole*	20	Micro
27	Head-Up Display*	5	Micro
28	Illuminazione abitacolo	5	Micro
29	–	–	Micro
30	Display nella mensola del padiglione (Avisatore cinture/indicazione airbag passeggero anteriore)	5	Micro
31	–	–	Micro
32	–	–	Micro
33	–	–	Micro

	<b>Funzione</b>	<b>Ampere</b>	<b>Tipo</b>
34	–	–	Micro
35	Centralina per automobile connessa a Internet, centralina per Volvo On Call	5	Micro
36	–	–	Micro
37	Centralina audio (amplificatori)	40	MCase <sup>A</sup>
38	–	–	MCase <sup>A</sup>
39	Modulo per l'antenna multibanda	5	Micro
40	Moduli per il comfort dei sedili anteriori (massaggio)*	5	Micro
41	Etilometro*	5	Micro
42	Tergilunotto	15	Micro
43	Centralina della pompa del carburante	15	Micro
44	Bobine relè basetta nel vano motore, bobina relè pompa dell'olio della trasmissione	5	Micro
45	Apertura del baule/portellone con il movimento del piede*	5	Micro
46	Riscaldatore sedile anteriore lato conducente	15	Micro
47	Riscaldatore sedile anteriore lato passeggero	15	Micro
48	Pompa del liquido di raffreddamento	7,5	Micro
49	–	–	Micro
50	Sedile del conducente elettrocomandato*	20	Micro





	<b>Funzione</b>	<b>Ampere</b>	<b>Tipo</b>
51	Centralina sospensioni (telaio attivo)*	20	Micro
52	–	–	Micro
53	Centralina Sensus	10	Micro
54	–	–	MCase <sup>A</sup>
55	–	–	Micro
56	Sedile del passeggero anteriore elettrocomandato*	20	Micro
57	–	–	Micro
58	TV* (alcuni mercati)	5	Micro
59	Fusibile principale per i fusibili 52, 53, 57 e 58	15	Micro

<sup>A</sup> Questo tipo di fusibile dovrebbe essere sostituito da un riparatore. Si raccomanda un riparatore autorizzato Volvo.

### Relative informazioni

- Fusibili e basette (p. 656)
- Sostituzione di fusibili (p. 657)

## **Fusibili bagagliaio**

I fusibili nel vano di carico proteggono fra l'altro i sedili elettrocomandati\*, gli airbag ed i pretensionatori delle cinture.



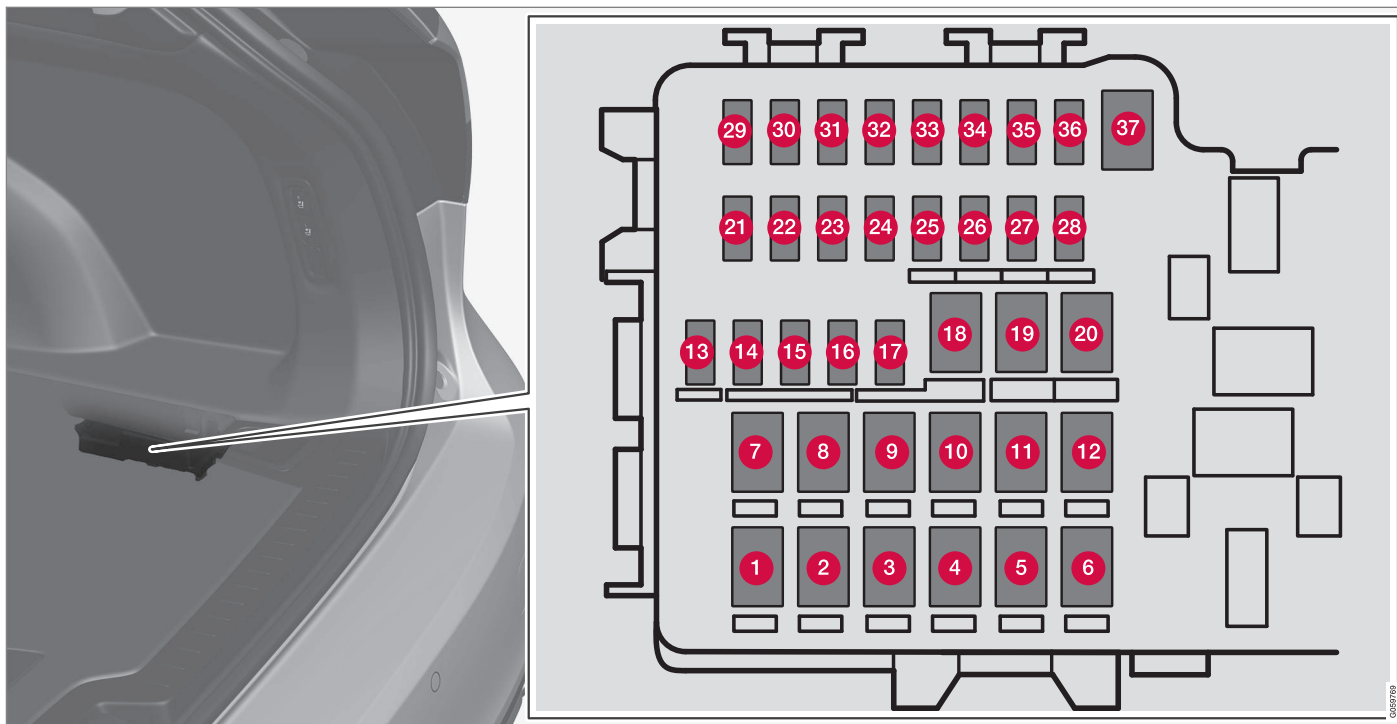

La bassetta si trova sul lato destro.

All'interno della copertura è collocata una pinza che semplifica la rimozione e l'installazione dei fusibili.

Nella **bassetta nel vano motore** vi è anche posto per alcuni fusibili di riserva.

## Posizioni

	Funzione	Ampere	Tipo
1	Lunotto termico	30	MCas <sup>A</sup>
2	Centralina elettronica centrale	40	MCas <sup>A</sup>
3	Compressore per le sospensioni pneumatiche*	40	MCas <sup>A</sup>
4	Motorino di bloccaggio dello schienale posteriore destro	15	MCas <sup>A</sup>
5	–	–	MCas <sup>A</sup>
6	Motorino di bloccaggio dello schienale posteriore sinistro	15	MCas <sup>A</sup>
7	Sedile del passeggero anteriore elettrocomandato* Modulo della portiera posteriore destra	20	MCas <sup>A</sup>
8	Centralina per la riduzione degli ossidi di azoto (diesel)	30	MCas <sup>A</sup>
	–	–	
	–	–	
9	Portellone elettrocomandato*	25	MCas <sup>A</sup>
10	Sedile del passeggero anteriore elettrocomandato* Modulo della portiera anteriore destra	20	MCas <sup>A</sup>
11	Centralina rimorchio*	40	MCas <sup>A</sup>
12	Modulo di pretensionatore lato destro	40	MCas <sup>A</sup>
13	Bobine relè interne	5	Micro





	<b>Funzione</b>	<b>Ampere</b>	<b>Tipo</b>
14	Centralina per la riduzione degli ossidi di azoto (diesel)	15	Micro
	–	–	
15	Modulo della portiera posteriore sinistra	20	Micro
16	Etilometro*, hub USB/porta accessoria	5	Micro
17	Modulo accessori esteso	5	Micro
18	Centralina rimorchio*	25	MCase <sup>A</sup>
	Modulo accessori	40	
19	Sedile del conducente elettrocomandato*	20	MCase <sup>A</sup>
20	Modulo di pretensionatore lato sinistro	40	MCase <sup>A</sup>
21	Telecamera di parcheggio*	5	Micro
22	–	–	Micro
23	–	–	Micro
24	–	–	Micro
25	Alimentazione a quadro acceso	10	Micro
26	–	–	Micro
27	–	–	Micro
28	Riscaldamento sedile lato posteriore sinistro*	15	Micro



	<b>Funzione</b>	<b>Ampere</b>	<b>Tipo</b>
29	–	–	Micro
30	Blind Spot Information (BLIS)* Centralina cicalino di retromarcia esterno	5	Micro
31	–	–	Micro
32	Moduli dei pretensionatori	5	Micro
33	Attuatore dei gas di scarico (benzina, alcune versioni di motore)	5	Micro
34	–	–	Micro
35	–	–	Micro
36	Riscaldamento sedile lato posteriore destro*	15	Micro
37	–	–	MCase <sup>A</sup>

A Questo tipo di fusibile dovrebbe essere sostituito da un riparatore. Si raccomanda un riparatore autorizzato Volvo.

### Relative informazioni

- Fusibili e basette (p. 656)
- Sostituzione di fusibili (p. 657)

## Sostituzione delle lampadine

Questa automobile è dotata solamente di lampadine a LED<sup>15</sup>, quindi non presenta lampadine sostituibili. In caso di guasti alle lampadine, rivolgersi a un riparatore<sup>14</sup>.

In genere, in caso di guasto a lampadine a LED<sup>15</sup> deve essere sostituito l'intero gruppo lampada.

### **i** NOTA

Per informazioni sulle lampadine non citate nel manuale del proprietario, rivolgersi a un concessionario Volvo o a un riparatore autorizzato Volvo.

### **i** NOTA

All'interno del vetro delle luci esterne come fari e luci posteriori può talvolta formarsi condensa. Il fenomeno è normale, tutte le luci esterne sono in grado di eliminare la condensa dopo essere state accese per un certo periodo.

## Relative informazioni

- Sostituzione della lampadina della luce di retromarcia (p. 676)

## Sostituzione della lampadina della luce di retromarcia

Le lampadine delle luci di retromarcia si trovano dietro il pannello nel portellone.



1. Staccare il pannello all'interno del portellone ruotando dapprima le due manopole di un quarto di giro in senso antiorario, quindi sganciandolo. Spostare il pannello a lato.

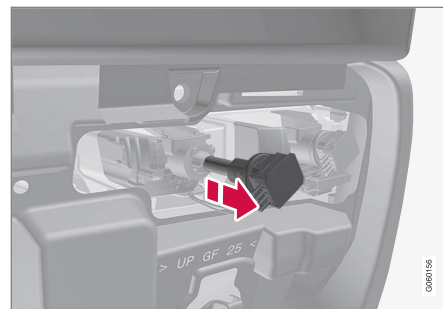

Alloggiamento lampadina sul lato sinistro.

2. Svitare il portalampadina in senso antiorario ed estrarlo.
3. Rimuovere la lampadina a incandescenza difettosa premendola e svitandola in senso antiorario.
4. Montare una nuova lampadina premendola in posizione e avvitandola in senso orario.
5. Avvitare il portalampadina in senso orario.
6. Agganciare il pannello e ruotare le manopole di un quarto di giro in senso orario.

<sup>15</sup> LED (Light Emitting Diode)

<sup>14</sup> Si raccomanda un riparatore autorizzato Volvo.

## Pulizia degli interni

Utilizzare detergenti e prodotti per la cura delle auto raccomandati dalla Volvo. Pulire regolarmente e trattare immediatamente le macchie. È importante passare l'aspirapolvere prima di pulire con il detergente.

### ! IMPORTANTE

- Alcuni indumenti colorati (ad esempio, jeans scuri e indumenti scamosciati) possono macchiare i rivestimenti. In tal caso, è importante pulire e ritrattare queste parti dei rivestimenti con la massima sollecitudine.
- Non pulire mai gli interni con solventi forti, ad esempio liquido lavacrystalli, smacchiatori a base di benzina, acqua-ragia o alcool concentrato, perché potrebbero danneggiare i rivestimenti e gli altri materiali interni.
- Non applicare mai detergenti spray direttamente su componenti dotati di pulsanti e comandi elettrici. Pulirli invece con un panno inumidito con il detergente.
- Oggetti appuntiti e velcro potrebbero danneggiare il rivestimento in tessuto.
- Utilizzare esclusivamente detergenti specifici per il tipo di materiale in questione.

## Relative informazioni

- Pulizia del display centrale (p. 677)
- Pulizia di rivestimenti in tessuto e rivestimento del padiglione (p. 679)
- Pulizia delle cinture di sicurezza (p. 680)
- Pulizia di tappetini del pianale e tappetini protettivi (p. 680)
- Pulizia degli interni in pelle\* (p. 681)
- Pulizia del volante in pelle (p. 681)
- Pulizia dei componenti interni in plastica, metallo e radica (p. 682)

## Pulizia del display centrale

Sporizia, macchie e ditate possono pregiudicare le prestazioni e la leggibilità del display centrale. Pulire lo schermo spesso con un panno in microfibra.



1. Spegner il display centrale mediante una pressione prolungata sul pulsante home.
2. Pulire lo schermo con il panno in microfibra in dotazione oppure un panno in microfibra equivalente. Pulire lo schermo effettuando piccoli movimenti circolari con un panno in microfibra pulito e asciutto. All'occorrenza, inumidire leggermente il panno in microfibra con acqua pulita.
3. Attivare il display mediante una breve pressione sul pulsante home.





**! IMPORTANTE**

Per la pulizia del display centrale, il panno in microfibra deve essere privo di sabbia e sporcizia.

**! IMPORTANTE**

Per la pulizia del display centrale è sufficiente esercitare una leggera pressione. Una pressione eccessiva può danneggiare lo schermo.

**! IMPORTANTE**

Non pulire il display centrale applicando direttamente liquidi oppure sostanze chimiche corrosive spray. Non utilizzare detersivi per vetri, detersivi, spray, solventi, alcool, ammoniaca o altri prodotti contenenti abrasivi.

Non utilizzare mai panni abrasivi, fazzoletti di carta o carta seta, perché potrebbero graffiare il display centrale.

**Relative informazioni**

- Pulizia degli interni (p. 677)
- Pulizia di rivestimenti in tessuto e rivestimento del padiglione (p. 679)
- Pulizia delle cinture di sicurezza (p. 680)

- Pulizia di tappetini del pianale e tappetini protettivi (p. 680)
- Pulizia degli interni in pelle\* (p. 681)
- Pulizia del volante in pelle (p. 681)
- Pulizia dei componenti interni in plastica, metallo e radica (p. 682)

**Pulizia dell'Head-Up Display\***

Pulire delicatamente il vetro del display con un panno in microfibra pulito e asciutto. All'occorrenza, inumidire leggermente il panno in microfibra.

Non utilizzare mai smacchiatori forti. Per le macchie difficili, si può utilizzare il detergente speciale disponibile presso i concessionari Volvo.

**Relative informazioni**

- Attivazione e disattivazione dell'Head-Up Display\* (p. 146)
- Head-Up Display\* (p. 144)

## Pulizia di rivestimenti in tessuto e rivestimento del padiglione

Per la pulizia dei tessuti si raccomanda di utilizzare appositi detergenti. Pulire all'occorrenza e trattare subito le macchie.

### ! IMPORTANTE

Non raschiare né strofinare mai sulle macchie in quanto ciò potrebbe rovinare il rivestimento.

### ! IMPORTANTE

Non utilizzare mai smacchiatori o solventi forti; questi prodotti possono danneggiare il rivestimento.

## Pulizia dei rivestimenti in tessuto

1. Iniziare passando l'aspirapolvere sul rivestimento.
2. Attenersi alle indicazioni per l'uso del detergente.
3. Per il lavaggio del tessuto si raccomanda la lavatrice per rivestimenti con aspirazione del liquido di lavaggio e successivo risciacquo.

### ! IMPORTANTE

Alcuni indumenti colorati (come jeans e capi in pelle scamosciata) possono macchiare il rivestimento in tessuto. Può essere difficile rimuovere le macchie resistenti, ad esempio quelle d'olio.

### ! IMPORTANTE

Pulire sempre l'intero rivestimento, anche quando esso ha solo poche macchie. Ciò per evitare la formazione di macchie d'acqua permanenti a forma di cerchio.

### i NOTA

Non rimuovere i rivestimenti per la pulizia.

## Pulizia del padiglione

1. Pulire delicatamente il padiglione con una spazzola morbida.
2. Attenersi alle indicazioni per l'uso del detergente.
3. Ripassare quindi il padiglione con un panno morbido che non lascia filacce.

### ! IMPORTANTE

Una pulizia incauta può provocare danni al padiglione.

## Relative informazioni

- Pulizia degli interni (p. 677)
- Pulizia del display centrale (p. 677)
- Pulizia delle cinture di sicurezza (p. 680)
- Pulizia di tappetini del pianale e tappetini protettivi (p. 680)
- Pulizia degli interni in pelle\* (p. 681)
- Pulizia del volante in pelle (p. 681)
- Pulizia dei componenti interni in plastica, metallo e radica (p. 682)

## Pulizia delle cinture di sicurezza

Utilizzare detergenti e prodotti per la cura delle auto raccomandati dalla Volvo. Pulire regolarmente e trattare subito le macchie. È importante passare l'aspirapolvere prima di pulire con il detergente.

Utilizzare acqua e detergente sintetico; uno speciale detergente per tessuti è disponibile presso i concessionari Volvo. Prima di riavvolgere la cintura di sicurezza, accertarsi che sia asciutta.

## Relative informazioni

- Pulizia degli interni (p. 677)
- Pulizia del display centrale (p. 677)
- Pulizia di rivestimenti in tessuto e rivestimento del padiglione (p. 679)
- Pulizia di tappetini del pianale e tappetini protettivi (p. 680)
- Pulizia degli interni in pelle\* (p. 681)
- Pulizia del volante in pelle (p. 681)
- Pulizia dei componenti interni in plastica, metallo e radica (p. 682)

## Pulizia di tappetini del pianale e tappetini protettivi

Utilizzare detergenti e prodotti per la cura delle auto raccomandati dalla Volvo. Pulire regolarmente e trattare immediatamente le macchie. È importante passare l'aspirapolvere prima di pulire con il detergente.

Rimuovere i tappetini protettivi per pulirli separatamente dal tappetino sul pavimento. Ogni tappetino protettivo si fissa con gli appositi fermi.

1. Per estrarre il tappetino protettivo, afferrarlo in corrispondenza dei fermi e sollevarlo in linea retta.
2. Rimuovere polvere e detriti con un aspirapolvere.

### **NOTA**

I tappetini protettivi non devono essere agitati o sbattuti contro altri oggetti per rimuovere la sporcizia in quanto potrebbero rompersi.

3. Per le macchie sul tappetino del pianale, si raccomanda di passare l'aspirapolvere e utilizzare un detergente speciale per tessuti. Utilizzare i detergenti raccomandati da Volvo.

4. Dopo la pulizia, il tappetino protettivo viene rimesso a posto e fissato a pressione presso ciascuna spina.

### **ATTENZIONE**

Utilizzare un unico tappetino protettivo per ogni posto e, prima di mettersi in marcia, controllare che il tappetino protettivo del conducente sia inserito e fissato saldamente nei fermi per evitare che rimanga impigliato accanto o sotto i pedali.

## Relative informazioni

- Pulizia degli interni (p. 677)
- Pulizia del display centrale (p. 677)
- Pulizia di rivestimenti in tessuto e rivestimento del padiglione (p. 679)
- Pulizia delle cinture di sicurezza (p. 680)
- Pulizia degli interni in pelle\* (p. 681)
- Pulizia del volante in pelle (p. 681)
- Pulizia dei componenti interni in plastica, metallo e radica (p. 682)

## Pulizia degli interni in pelle\*

Utilizzare detergenti e prodotti per la cura delle auto raccomandati dalla Volvo. Pulire regolarmente e trattare subito le macchie. È importante passare l'aspirapolvere prima di pulire con il detergente.

Gli interni in pelle Volvo\* sono trattati per conservare l'aspetto originario.

Gli interni in pelle\* sono un prodotto naturale che invecchia e sviluppa un'affascinante patina col passar del tempo. Per mantenere caratteristiche e tonalità, è necessario pulire e trattare la pelle periodicamente. Volvo offre un prodotto completo per la pulizia e il trattamento degli interni in pelle, Volvo Leather Care Kit/Wipes. Se utilizzato come descritto nelle istruzioni, consente di mantenere la protezione dello strato superficiale della pelle.

Per un risultato ottimale, Volvo raccomanda di pulire gli interni e applicare la crema protettiva 1-4 volte all'anno (o più spesso all'occorrenza). Volvo Leather Care Kit/Wipes è disponibile presso i concessionari Volvo.

## Pulizia degli interni in pelle

1. Applicare il detergente per pelli su una spugna inumidita e premere finché non si forma una schiuma.
2. Usare la spugna con movimento rotatorio sulla macchia.

3. Bagnare bene la macchia con la spugna, lasciare che la spugna assorba la macchia senza strofinare.
4. Asciugare la macchia con un panno morbido e lasciare che la pelle si asciughi bene.

## Proteggere il rivestimento in pelle

1. Applicare un po' di protettivo per pelli su un panno e applicarlo sulla pelle con un leggero movimento rotatorio.
2. Lasciare asciugare per circa 20 minuti.
  - > La pelle sottoposta a trattamento protettivo è più resistente alle sollecitazioni dalla radiazione solare UV.

## Relative informazioni

- Pulizia degli interni (p. 677)
- Pulizia del display centrale (p. 677)
- Pulizia di rivestimenti in tessuto e rivestimento del padiglione (p. 679)
- Pulizia delle cinture di sicurezza (p. 680)
- Pulizia di tappetini del pianale e tappetini protettivi (p. 680)
- Pulizia del volante in pelle (p. 681)
- Pulizia dei componenti interni in plastica, metallo e radica (p. 682)

## Pulizia del volante in pelle

Utilizzare detergenti e prodotti per la cura delle auto raccomandati dalla Volvo. Pulire regolarmente e trattare subito le macchie. È importante passare l'aspirapolvere prima di pulire con il detergente.

La pelle deve respirare. Non installare mai coperture in plastica sul volante in pelle. Per la pulizia del volante in pelle si raccomanda Volvo Leather Care Kit/Wipes. Rimuovere prima sporizia, polvere ecc. con una spugna o un panno inumiditi.

### **IMPORTANTE**

Oggetti acuminati, per esempio anelli, possono danneggiare la pelle sul volante.

## Relative informazioni

- Pulizia degli interni (p. 677)
- Pulizia del display centrale (p. 677)
- Pulizia di rivestimenti in tessuto e rivestimento del padiglione (p. 679)
- Pulizia delle cinture di sicurezza (p. 680)
- Pulizia di tappetini del pianale e tappetini protettivi (p. 680)
- Pulizia degli interni in pelle\* (p. 681)
- Pulizia dei componenti interni in plastica, metallo e radica (p. 682)

## Pulizia dei componenti interni in plastica, metallo e radica

Utilizzare detergenti e prodotti per la cura delle auto raccomandati dalla Volvo. Pulire regolarmente e trattare subito le macchie.

Per la pulizia di superfici e componenti interni si raccomanda di inumidire con acqua un panno in fibre rinforzate o in microfibra, disponibile presso i concessionari Volvo.

Non grattare o strofinare le macchie. Non utilizzare mai smacchiatori forti.

### **!** IMPORTANTE

Non usare solventi contenenti alcol per la pulizia del vetro del display del conducente.

### **!** IMPORTANTE

Ricordare che le superfici extralucide si graffiano facilmente. Pulirle con un panno in microfibra pulito e asciutto compiendo piccoli movimenti circolari. All'occorrenza, inumidire leggermente il panno in microfibra con acqua pulita.

## Relative informazioni

- Pulizia degli interni (p. 677)
- Pulizia del display centrale (p. 677)

- Pulizia di rivestimenti in tessuto e rivestimento del padiglione (p. 679)
- Pulizia delle cinture di sicurezza (p. 680)
- Pulizia di tappetini del pianale e tappetini protettivi (p. 680)
- Pulizia degli interni in pelle\* (p. 681)
- Pulizia del volante in pelle (p. 681)

## Pulizia degli esterni

Lavare l'automobile non appena si sporca. In tal modo, l'automobile è più facile da pulire in quanto la sporcizia non ha ancora aderito a fondo. Si riduce anche il rischio di graffi e l'automobile rimane più bella. Effettuare la pulizia su un piano di lavaggio con separatore d'olio. Utilizzare shampoo per auto raccomandato dalla Volvo.

## Relative informazioni

- Pulizia degli esterni (p. 682)
- Lucidatura e applicazione di cera (p. 683)
- Lavaggio a mano (p. 684)
- Autolavaggio (p. 685)
- Lancia ad alta pressione (p. 686)
- Pulizia delle spazzole tergicristallo (p. 687)
- Pulizia dei componenti esterni in plastica, gomma e decorativi (p. 687)
- Pulizia dei cerchioni (p. 688)
- Antiruggine (p. 689)



## Lucidatura e applicazione di cera

Lucidare e applicare la cera all'automobile quando la vernice appare opaca o per proteggere la vernice. Non occorre lucidare l'automobile nel primo anno dopo l'acquisto. Tuttavia è possibile applicare la cera anche in questo periodo di tempo. Non applicare prodotti lucidanti o cere sull'automobile alla luce solare diretta. La superficie da lucidare deve avere una temperatura max di 45°C (113°F).

- Lavare e asciugare l'automobile con molta cura prima di lucidarla o applicare la cera. Asportare le macchie di asfalto e bitume con l'apposito smacchiatore o con acqua-ragia. Le macchie più resistenti possono essere rimosse con l'apposita pasta abrasiva fine (smacchiante) per vernici. Utilizzare i detergenti raccomandati da Volvo.
- Applicare prima il lucido, quindi una cera liquida oppure solida. Seguire con cura le istruzioni riportate sulla confezione. Molti prodotti contengono sia il lucido che la cera.

### **! IMPORTANTE**

Non applicare la cera né lucidare le parti in plastica e gomma.

Se si applicano sgrassanti su plastica e gomma, strofinare solo leggermente e all'occorrenza. Utilizzare una spugna morbida.

La lucidatura dei profili lucidi può usurare o danneggiare lo strato superficiale.

Non utilizzare prodotti lucidanti abrasivi.

### **! IMPORTANTE**

Utilizzare i detergenti raccomandati da Volvo. Altri trattamenti per conservare, isolare, proteggere o rendere più brillante la vernice e simili possono danneggiare la vernice. La garanzia Volvo non copre eventuali danni alla vernice dovuti a tali trattamenti.

## Relative informazioni

- Pulizia degli esterni (p. 682)
- Lavaggio a mano (p. 684)
- Autolavaggio (p. 685)
- Lancia ad alta pressione (p. 686)
- Pulizia delle spazzole tergicristallo (p. 687)

- Pulizia dei componenti esterni in plastica, gomma e decorativi (p. 687)
- Pulizia dei cerchioni (p. 688)
- Antiruggine (p. 689)

## Lavaggio a mano

Lavare l'automobile non appena si sporca. In tal modo, l'automobile è più facile da pulire in quanto la sporcizia non ha ancora aderito a fondo. Si riduce anche il rischio di graffi e l'automobile rimane più bella. Effettuare la pulizia su un piano di lavaggio con separatore d'olio e utilizzare shampoo per auto. Utilizzare detergenti e prodotti per la cura delle auto raccomandati dalla Volvo.

### Cose importanti da considerare in vista del lavaggio manuale dell'auto

- Evitare di lavare l'auto alla luce solare diretta. Ciò può comportare che il detergente o la cera si seccino e abbiano un effetto abrasivo.
- Rimuovere al più presto eventuale guano presente sulla carrozzeria. Contiene sostanze che danneggiano la vernice, decolorandola molto velocemente. Utilizzare ad esempio un panno di carta assorbente oppure una spugna abbondantemente inumidita. Per eliminare eventuali decolorazioni si raccomanda di rivolgersi a un riparatore autorizzato Volvo.
- Pulire a getto d'acqua il sottoscocca, incluso vani passaruota e paraurti.
- Lavare tutta l'automobile eliminando completamente la sporcizia al fine di prevenire la formazione di graffi dovuti al lavaggio.

Non dirigere il getto d'acqua sulle serrature.

- All'occorrenza, utilizzare uno sgrassante a freddo sulle superfici molto sporche. Notare che, in tal caso, le superfici non devono essere state riscaldate dal sole.
- Lavare con una spugna e uno shampoo per auto con abbondante acqua tiepida.
- Lavare le spazzole dei tergicristalli con acqua saponata tiepida o shampoo per auto.
- Asciugare l'automobile con una pelle di daino morbida e pulita o con una spatola asciugavetri. Evitando di lasciare asciugare le gocce d'acqua sotto una forte luce solare si riduce il rischio di formazione di aloni difficili da rimuovere.
- Dopo che l'auto è stata lavata possono rimanere residui di catrame provenienti dall'asfalto; usare il pulitore per catrame raccomandato dalla Volvo per rimuovere le ultime macchie.

### **ATTENZIONE**

Per il lavaggio del motore, rivolgersi sempre a un riparatore. Se il motore è caldo sussiste il rischio di incendio.

### **IMPORTANTE**

I fari sporchi hanno una funzionalità ridotta. Pulirli regolarmente, ad esempio durante il rifornimento di carburante.

Non utilizzare detergenti altamente corrosivi. Utilizzare esclusivamente acqua e una spugna non abrasiva.

### **NOTA**

All'interno del vetro delle luci esterne come fari e luci posteriori può talvolta formarsi condensa. Il fenomeno è normale, tutte le luci esterne sono in grado di eliminare la condensa dopo essere state accese per un certo periodo.

### **IMPORTANTE**

- Ricordare di chiudere il tettuccio panoramico\* e l'aletta parasole prima di lavare l'automobile.
- Non usare mai lucidanti con proprietà abrasive sul tetto panoramico.
- Non usare mai cera sulle modanature di gomma intorno al tetto panoramico.

**! IMPORTANTE**

Ricordare di rimuovere lo sporco dai fori di drenaggio nelle portiere e nelle soglie dopo il lavaggio dell'auto.

**Relative informazioni**

- Pulizia degli esterni (p. 682)
- Lucidatura e applicazione di cera (p. 683)
- Autolavaggio (p. 685)
- Lancia ad alta pressione (p. 686)
- Pulizia delle spazzole tergitristallo (p. 687)
- Pulizia dei componenti esterni in plastica, gomma e decorativi (p. 687)
- Pulizia dei cerchioni (p. 688)
- Antiruggine (p. 689)
- Impostazioni per l'inserimento automatico del freno di stazionamento (p. 473)

**Autolavaggio**

Lavare l'automobile non appena si sporca. Più tempo l'automobile rimane sporca, più sarà difficile pulirla e maggiore sarà il rischio di danni alla vernice.

Il lavaggio automatico rappresenta un modo veloce e facile per pulire l'automobile, ma le spazzole non raggiungono tutti i punti. Volvo raccomanda di lavare l'automobile a mano o completare il lavaggio automatico con un lavaggio a mano.

**i NOTA**

Volvo raccomanda di non lavare l'automobile in autolavaggio per i primi mesi (in quanto la vernice non è ancora perfettamente indurita).

**! IMPORTANTE**

Prima di entrare in un autolavaggio, disattivare le funzioni Frenata automatica ad automobile ferma e Inserimento automatico del freno di stazionamento. Se le funzioni non vengono disattivate, l'impianto frenante si bloccherà mentre l'automobile è ferma e non sarà possibile mettere in movimento l'automobile.

**! IMPORTANTE**

Negli autolavaggi che trasportano in avanti l'automobile con le ruote in folle:

1. Prima del lavaggio dell'auto, disattivare il sensore pioggia per evitare che i tergitristalli si attivino e si danneggino.
2. Ripiegare gli specchi laterali, assicurare eventuali luci supplementari, ripiegare o rimuovere le antenne, per evitare danni in occasione dell'autolavaggio.
3. Entrare nell'autolavaggio.
4. Disattivare la funzione "Frenata automatica ad automobile ferma" con il pulsante  nel tunnel.
5. Disattivare la funzione "Inserimento automatico del freno di stazionamento" dalla videata superiore sul display centrale.
6. Spegnerne il motore ruotando l'interruttore di avviamento nel tunnel in senso orario. Tenere in posizione l'interruttore per almeno 2 secondi.

L'automobile è pronta per l'autolavaggio.



### **! IMPORTANTE**

Se non si seguono i passi precedenti, il sistema commuterà automaticamente alla posizione **P**. In posizione **P** le ruote sono bloccate, condizione invece non corretta in un autolavaggio.

### **i NOTA**

Ricordare che se l'automobile è dotata di funzione di bloccaggio/sboccaggio senza chiave\*, potrebbe bloccarsi/sboccarsi durante il lavaggio se la chiave telecomando si trova nel campo di portata.

### **Relative informazioni**

- Pulizia degli esterni (p. 682)
- Lucidatura e applicazione di cera (p. 683)
- Lavaggio a mano (p. 684)
- Lancia ad alta pressione (p. 686)
- Pulizia delle spazzole tergicristallo (p. 687)
- Pulizia dei componenti esterni in plastica, gomma e decorativi (p. 687)
- Pulizia dei cerchioni (p. 688)
- Antiruggine (p. 689)
- Frenata automatica ad automobile ferma (p. 474)

- Impostazioni per l'inserimento automatico del freno di stazionamento (p. 473)
- Funzioni senza chiave e aree sensibili\* (p. 276)

### **Lancia ad alta pressione**

Lavare l'automobile non appena si sporca. Più tempo l'automobile rimane sporca, più sarà difficile pulirla e maggiore sarà il rischio di danni alla vernice. Usare un piano di lavaggio dotato di separatore olio. Utilizzare shampoo per auto raccomandato dalla Volvo.

Quando si utilizza una lancia ad alta pressione, eseguire delle passate mantenendo una distanza di almeno 30 cm (13") fra l'ugello e le superfici dell'automobile. Non dirigere il getto d'acqua sulle serrature.

### **Relative informazioni**

- Pulizia degli esterni (p. 682)
- Lucidatura e applicazione di cera (p. 683)
- Lavaggio a mano (p. 684)
- Autolavaggio (p. 685)
- Pulizia delle spazzole tergicristallo (p. 687)
- Pulizia dei componenti esterni in plastica, gomma e decorativi (p. 687)
- Pulizia dei cerchioni (p. 688)
- Antiruggine (p. 689)

## Pulizia delle spazzole tergicristallo

Lavare l'automobile non appena si sporca. Più tempo l'automobile rimane sporca, più sarà difficile pulirla e maggiore sarà il rischio di danni alla vernice. Usare un piano di lavaggio dotato di separatore olio. Utilizzare shampoo per auto raccomandato dalla Volvo.

Residui di asfalto, polvere e sale sulla spazzola tergicristallo nonché insetti, ghiaccio e altri residui sul parabrezza riducono la durata della spazzola.

Per la pulizia, portare le spazzole tergicristallo in posizione di assistenza.

### **NOTA**

Lavare regolarmente le spazzole tergicristallo e il parabrezza con acqua saponata tiepida o shampoo per auto. Non utilizzare solventi forti.

- Antiruggine (p. 689)

## Relative informazioni

- Pulizia degli esterni (p. 682)
- Lucidatura e applicazione di cera (p. 683)
- Lavaggio a mano (p. 684)
- Autolavaggio (p. 685)
- Lancia ad alta pressione (p. 686)
- Pulizia dei componenti esterni in plastica, gomma e decorativi (p. 687)
- Pulizia dei cerchi (p. 688)

## Pulizia dei componenti esterni in plastica, gomma e decorativi

Lavare l'automobile non appena si sporca. Più tempo l'automobile rimane sporca, più sarà difficile pulirla e maggiore sarà il rischio di danni alla vernice. Utilizzare shampoo per auto raccomandato dalla Volvo.

Per la pulizia e la cura dei componenti in plastica, gomma e decorativi verniciati, ad esempio i profili lucidi, si raccomanda un detergente speciale, disponibile presso i concessionari Volvo. Se si utilizzano detergenti speciali, attenersi sempre alle istruzioni per l'uso.

Non lavare mai l'automobile con detergenti con pH inferiore a 3,5 o superiore a 11,5 in quanto potrebbero decolorare i componenti in alluminio anodizzato\*, vedere figura. Si sconsiglia di utilizzare prodotti lucidanti abrasivi, vedere figura.





Componenti da lavare con un detergente con pH compreso fra 3,5 e 11,5.

**! IMPORTANTE**

Non applicare la cera né lucidare le parti in plastica e gomma.

Se si applicano sgrassanti su plastica e gomma, strofinare solo leggermente e all'occorrenza. Utilizzare una spugna morbida.

La lucidatura dei profili lucidi può usurare o danneggiare lo strato superficiale.

Non utilizzare prodotti lucidanti abrasivi.

**! IMPORTANTE**

Non lavare mai l'automobile con detergenti con pH inferiore a 3,5 o superiore a 11,5 in quanto potrebbero decolorare i componenti in alluminio anodizzato, ad esempio il portapacchi sul tetto e le cornici dei finestrini.

Non utilizzare mai un lucidante per metalli su componenti in alluminio anodizzati, in quanto potrebbe decolorare e danneggiare il trattamento in superficie.

**Relative informazioni**

- Pulizia degli esterni (p. 682)
- Lucidatura e applicazione di cera (p. 683)
- Lavaggio a mano (p. 684)
- Autolavaggio (p. 685)
- Lancia ad alta pressione (p. 686)
- Pulizia delle spazzole tergicristallo (p. 687)
- Pulizia dei cerchioni (p. 688)
- Antiruggine (p. 689)

**Pulizia dei cerchioni**

Lavare l'automobile non appena si sporca. Più tempo l'automobile rimane sporca, più sarà difficile pulirla e maggiore sarà il rischio di danni alla vernice. Effettuare la pulizia su un piano di lavaggio con separatore d'olio. Utilizzare shampoo per auto raccomandato dalla Volvo.

Utilizzare i detergenti per cerchioni raccomandati da Volvo.

Gli smacchiatori forti possono danneggiare la superficie e macchiare i cerchioni in alluminio cromati.

**Relative informazioni**

- Pulizia degli esterni (p. 682)
- Lucidatura e applicazione di cera (p. 683)
- Lavaggio a mano (p. 684)
- Autolavaggio (p. 685)
- Lancia ad alta pressione (p. 686)
- Pulizia dei componenti esterni in plastica, gomma e decorativi (p. 687)
- Pulizia dei cerchioni (p. 688)
- Antiruggine (p. 689)

## Antiruggine

L'automobile è dotata di protezione anticorrosione.

Per la carrozzeria, la protezione anticorrosione è rappresentata da rivestimenti protettivi metallici per la lamiera, un processo di verniciatura di alta qualità, giunti fra le lamiere ridotti al minimo e con trattamento anticorrosione, componenti in plastica schermanti, protezioni antiusura e liquido anticorrosione integrativo nei punti esposti. Nel telaio, i particolari esposti delle sospensioni sono realizzati in fusione di alluminio resistente alla corrosione.

## Controllo e manutenzione

In genere non occorre sottoporre a manutenzione la protezione anticorrosione, ma tenendo pulita l'automobile si contribuisce a ridurre il rischio di corrosione. Non utilizzare detergenti alcalini o acidi forti sui particolari decorativi lucidi. Eventuali scheggiature devono essere rettificate non appena sono scoperte.

## Relative informazioni

- Pulizia degli esterni (p. 682)
- Lucidatura e applicazione di cera (p. 683)
- Lavaggio a mano (p. 684)
- Autolavaggio (p. 685)
- Lancia ad alta pressione (p. 686)
- Pulizia delle spazzole tergiacristallo (p. 687)

- Pulizia dei componenti esterni in plastica, gomma e decorativi (p. 687)
- Pulizia dei cerchioni (p. 688)

## Vernice dell'automobile

La vernice è costituita da più strati e rappresenta una parte importante della protezione anticorrosione dell'automobile, quindi deve essere controllata regolarmente.

I danni più ricorrenti alla vernice sono scheggiature, graffi e segni, ad esempio su bordi di parafanghi, portiere e paraurti. Per evitare la formazione di ruggine, riparare immediatamente eventuali danni alla vernice.

## Relative informazioni

- Ritocco di piccoli danni alla vernice (p. 690)
- Codici colore (p. 691)

## Ritocco di piccoli danni alla vernice

La vernice riveste un ruolo importante nella protezione dalla ruggine dell'automobile e deve essere controllata regolarmente. I danni più ricorrenti alla vernice sono scheggiature, graffi e segni, ad esempio su bordi di parafanghi, portiere e paraurti.

Per evitare la formazione di ruggine, riparare immediatamente eventuali danni alla vernice.

### **i** NOTA

La vernice da riparare deve essere pulita e asciutta. La temperatura dovrebbe essere di almeno 15 °C (59 °F).

### Materiale occorrente

- Primer – per paraurti rivestiti in plastica ecc. è disponibile uno speciale primer di adesione in bomboletta spray.
- vernice base e vernice trasparente - sono disponibili in bomboletta spray o penne di ritocco/stick<sup>16</sup>.
- Nastro adesivo protettivo.
- Tela smeriglio fine.

## Applicare vernice di ritocco sulla superficie danneggiata

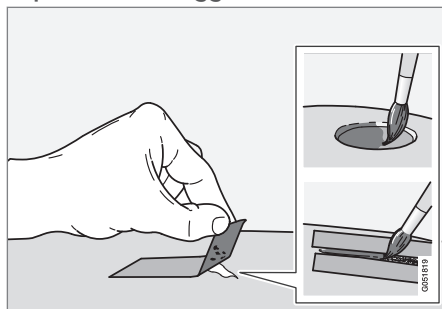

Se il danno non è penetrato fino al metallo, dopo aver pulito la superficie si può applicare direttamente la vernice di ritocco.

1. Fissare un pezzo di nastro per carrozzai sulla superficie danneggiata. Rimuovere quindi il nastro in modo che gli eventuali residui di vernice si stacchino.

Se il danno ha raggiunto la superficie metallica (lamiera), è consigliabile applicare un primer. Se il danno interessa una superficie plastica, per risultati ottimali si consiglia l'utilizzo di uno speciale primer di adesione. Applicare utilizzando il tappo della bomboletta spray, quindi stendere un velo sottile.

2. Prima della verniciatura, levigare l'area interessata all'occorrenza (ad esempio se vi sono bave) con una tela smeriglio molto fine. Pulire accuratamente la superficie e lasciarla asciugare.
3. Mescolare bene il primer e applicarlo con un pennello fine, un bastoncino o simile. Concludere l'operazione applicando la vernice base e la vernice trasparente, quando il primer si è asciugato.

In caso di graffi, procedere come indicato sopra, applicando il nastro protettivo lungo il contorno della parte danneggiata per proteggere la vernice che è rimasta intatta.

Penne di ritocco/stick e bombolette spray per la riparazione dei danni alla vernice sono disponibili presso i concessionari Volvo.

### **i** NOTA

Se la scheggiatura non ha raggiunto la lamiera e rimane uno strato di vernice intatto, si possono applicare la vernice base e la vernice trasparente direttamente dopo aver pulito la superficie.

### Relative informazioni

- Vernice dell'automobile (p. 689)
- Codici colore (p. 691)

<sup>16</sup> Seguire le istruzioni allegate alla confezione della penna di ritocco/stick.



## Codici colore

### Codice colore

L'etichetta per il codice colore è ubicata sul montante della portiera destra dell'auto fra portiera anteriore e posteriore e diventa visibile aprendo la portiera posteriore destra.

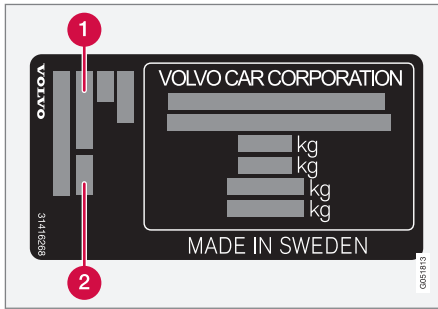

- ❶ Codice colore degli esterni
- ❷ Eventuale codice colore secondario degli esterni

### Relative informazioni

- Vernice dell'automobile (p. 689)
- Ritocco di piccoli danni alla vernice (p. 690)

## Sostituzione delle spazzole tergicristallo del lunotto

Le spazzole tergicristallo rimuovono l'acqua da parabrezza e lunotto. Insieme al liquido lavacrystalli, consentono di pulire i cristalli e assicurano una buona visibilità durante la guida. Le spazzole tergicristallo di parabrezza e lunotto possono essere sostituite.

### Sostituzione delle spazzole tergicristallo del lunotto

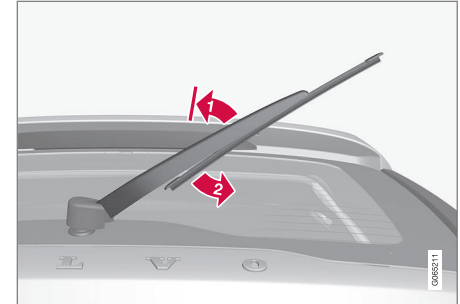

Allontanare il braccio dei tergicristalli dal cristallo e spostare la parte inferiore della spazzola verso destra.

- ➔ Afferrare il braccio dei tergicristalli al centro e sollevarlo dal cristallo fino alla posizione di arresto.

#### **i** NOTA

Quando l'angolo di estrazione raggiunge la metà si avverte una certa resistenza in quanto si incontra un fermo che previene la ricaduta del braccio sul lunotto. Tirare il braccio del tergilunotto oltre il fermo per sostituire le spazzole.

- ◀▶ **2** Afferrare la parte inferiore della spazzola e spostarla verso destra finché non si stacca dal braccio.
- 3. Fissare le nuove spazzole tergicristallo, che devono scattare in posizione. Controllare che sia fissata correttamente.
- 4. Abbassare il braccio del tergilunotto.

### **!** IMPORTANTE

Controllare regolarmente le spazzole. La mancata manutenzione riduce la durata delle spazzole.

### Relative informazioni

- Utilizzo del sensore pioggia (p. 183)
- Utilizzo di lavacrystalli e lavafari (p. 185)
- Utilizzo del tergilunotto automatico durante la retromarcia (p. 187)
- Utilizzo della funzione di memoria del sensore pioggia (p. 184)
- Utilizzo di tergilunotto e lavalunotto (p. 186)
- Rabbocco del liquido lavacrystalli (p. 694)
- Impostare le spazzole tergicristallo in posizione di servizio (p. 693)
- Sostituzione delle spazzole tergicristallo del parabrezza (p. 692)

- Utilizzo delle spazzole tergicristallo (p. 182)
- Spazzole dei tergicristalli e liquido lavacrystalli (p. 182)

## Sostituzione delle spazzole tergicristallo del parabrezza

Le spazzole tergicristallo rimuovono l'acqua da parabrezza e lunotto. Insieme al liquido lavacrystalli, consentono di pulire i cristalli e assicurano una buona visibilità durante la guida. Le spazzole tergicristallo di parabrezza e lunotto possono essere sostituite.

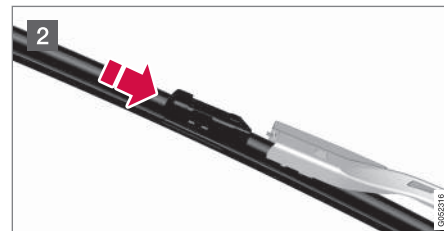
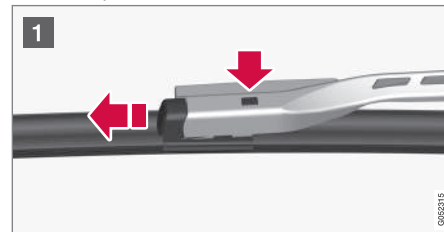

- 1 Sollevare il braccio dei tergicristalli quando si trova in posizione di assistenza. La posizione di assistenza si attiva/disattiva dalla videata funzioni sul display centrale ad automobile ferma con i tergicristalli disinseriti. Premere il pulsante sull'attacco dei tergicristalli ed estrarre tirando in direzione parallela al braccio dei tergicristalli.
- 2 Inserire la nuova spazzola dei tergicristalli premendo finché non si sente un "clic".
3. Controllare che la spazzola sia fissata correttamente.
4. Riportare il braccio dei tergicristalli a contatto con il parabrezza.

### Le spazzole tergicristalli sono di lunghezza diversa

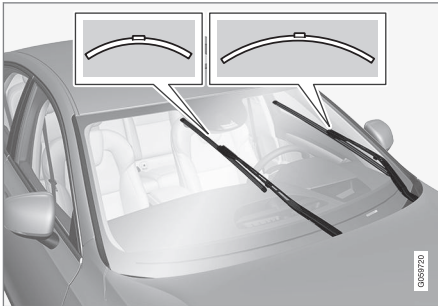

### **i** NOTA

In sede di sostituzione delle spazzole tergicristallo, ricordare che sono di lunghezza diversa. La spazzola sul lato conducente è più lunga di quella sul lato passeggero.

### Relative informazioni

- Utilizzo del sensore pioggia (p. 183)
- Utilizzo di lavacrystalli e lavafari (p. 185)
- Utilizzo del tergilunotto automatico durante la retromarcia (p. 187)
- Utilizzo della funzione di memoria del sensore pioggia (p. 184)
- Utilizzo di tergilunotto e lavalunotto (p. 186)
- Rabbocco del liquido lavacrystalli (p. 694)
- Impostare le spazzole tergicristallo in posizione di servizio (p. 693)
- Sostituzione delle spazzole tergicristallo del lunotto (p. 691)
- Utilizzo delle spazzole tergicristallo (p. 182)
- Spazzole dei tergicristalli e liquido lavacrystalli (p. 182)

### Impostare le spazzole tergicristallo in posizione di servizio

Talvolta è necessario portare le spazzole tergicristallo del parabrezza in posizione di assistenza (posizione verticale), ad esempio in sede di sostituzione.



Spazzole tergicristallo in posizione di assistenza.

Per la sostituzione, il lavaggio o il sollevamento (ad esempio quando si rimuove il ghiaccio dal parabrezza), le spazzole tergicristallo devono trovarsi in posizione di assistenza.

### **i** IMPORTANTE

Prima di riportare i tergicristalli in posizione di assistenza accertarsi che le spazzole non siano bloccate dal ghiaccio.

## « Attivazione/disattivazione della posizione di assistenza

È possibile attivare/disattivare la posizione di assistenza ad automobile ferma con i tergicristalli disinseriti. La posizione di assistenza si attiva/disattiva dalla videata funzioni sul display centrale:



Premere il pulsante **Pos. servizio tergicristalli**. L'indicatore luminoso nel pulsante si accende quando si attiva la posizione di assistenza.

All'attivazione, i tergicristalli si portano in posizione di assistenza. Per disattivare la posizione di assistenza, premere nuovamente **Pos. servizio tergicristalli**. L'indicatore luminoso nel pulsante si spegne quando si disattiva la posizione di assistenza.

Le spazzole tergicristallo escono dalla posizione di assistenza anche nei seguenti casi:

- Si attiva la pulizia del parabrezza.
- Si attiva il lavaggio del parabrezza.
- Si attiva il sensore pioggia.
- L'automobile si mette in marcia.

## ! IMPORTANTE

Se i bracci dei tergicristalli sono stati sollevati dal parabrezza, devono essere riportati a contatto con esso prima di attivare il lavaggio, la pulizia o il sensore pioggia nonché prima di mettersi in marcia. In questo modo si evitano graffi alla vernice del cofano.

## Relative informazioni

- Utilizzo del sensore pioggia (p. 183)
- Utilizzo di lavacrystalli e lavafari (p. 185)
- Utilizzo del tergilunotto automatico durante la retromarcia (p. 187)
- Utilizzo della funzione di memoria del sensore pioggia (p. 184)
- Utilizzo di tergilunotto e lavalunotto (p. 186)
- Rabbocco del liquido lavacrystalli (p. 694)
- Sostituzione delle spazzole tergicristallo del parabrezza (p. 692)
- Sostituzione delle spazzole tergicristallo del lunotto (p. 691)
- Utilizzo delle spazzole tergicristallo (p. 182)
- Spazzole dei tergicristalli e liquido lavacrystalli (p. 182)

## Rabbocco del liquido lavacrystalli

Il liquido lavacrystalli si utilizza per pulire fari, parabrezza e lunotto. A temperature inferiori al punto di congelamento, deve essere usato liquido lavavetri con protezione antigelo.

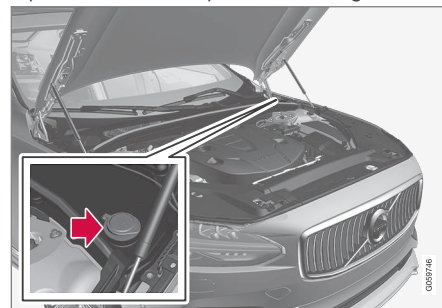

Il liquido lavacrystalli si rabbocca nel serbatoio con il tappo blu. Il serbatoio è usato per il lavaparabrezza, il lavalunotto e il lavafari\*

## i NOTA

Quando rimane circa 1 litro (1 qt) di liquido lavacrystalli nel serbatoio, il display del conducente visualizza il messaggio **Liquido lavavetri Basso livello, rabboccare** e il simbolo .

**Tipo prescritto:** Liquido lavacrystalli raccomandato da Volvo – con antigelo per climi

freddi e temperature inferiori al punto di congelamento.

### ! IMPORTANTE

Utilizzare il liquido lavacrystalli originale Volvo, o un prodotto equivalente con pH raccomandato compreso fra 6 e 8, nella soluzione d'uso (ad esempio 1:1 con acqua neutra).

### ! IMPORTANTE

Utilizzare liquido lavacrystalli con antigelo quando la temperatura è inferiore al punto di congelamento in modo che il liquido non geli nella pompa, nel serbatoio e nei flessibili.

- Utilizzo di tergilunotto e lavalunotto (p. 186)
- Impostare le spazzole tergicristallo in posizione di servizio (p. 693)
- Sostituzione delle spazzole tergicristallo del parabrezza (p. 692)
- Sostituzione delle spazzole tergicristallo del lunotto (p. 691)
- Utilizzo delle spazzole tergicristallo (p. 182)
- Spazzole dei tergicristalli e liquido lavacrystalli (p. 182)

### Quantità:

- Automobili **con** tergifari: 5,5 litri (5.8 qts).
- Automobili **senza** tergifari: 3,5 litri (3.7 qts).

### Relative informazioni

- Utilizzo del sensore pioggia (p. 183)
- Utilizzo di lavacrystalli e lavafari (p. 185)
- Utilizzo del tergilunotto automatico durante la retromarcia (p. 187)
- Utilizzo della funzione di memoria del sensore pioggia (p. 184)



SPECIFICHE

## Denominazioni del tipo

Le etichette nell'automobile riportano informazioni quali numero di telaio, denominazione del tipo, codice colore ecc.

### Posizione delle etichette

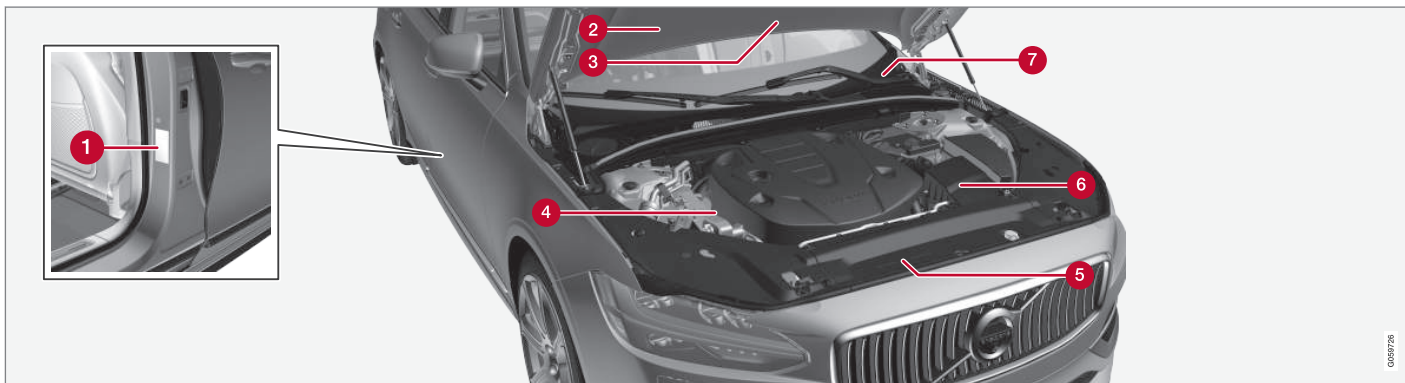

L'illustrazione è schematica; i dettagli possono variare a seconda del particolare mercato o modello.

Quando ci si rivolge al concessionario Volvo circa la propria automobile o quando si ordinano accessori e ricambi, è importante indicare la denominazione del tipo di automobile, il numero di telaio e il numero del motore.



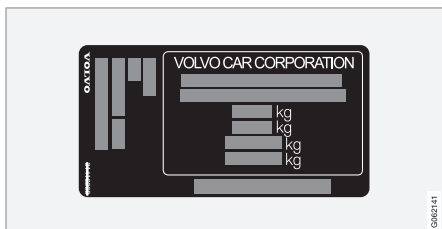

1 Etichetta per denominazione del tipo, numero di telaio, pesi max consentiti, codice colore degli esterni e numero di omologazione. L'etichetta si trova sul montante della portiera ed è visibile aprendo la portiera posteriore destra.

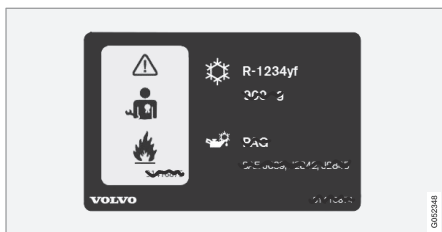

2 Etichetta sulle automobili dotate di climatizzatore contenente refrigerante R1234yf.

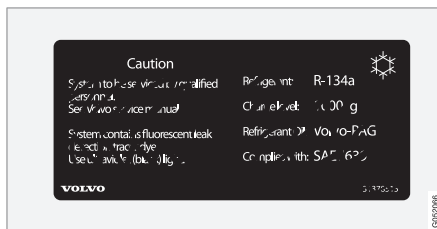

2 Etichetta sulle automobili dotate di climatizzatore contenente refrigerante R134a.

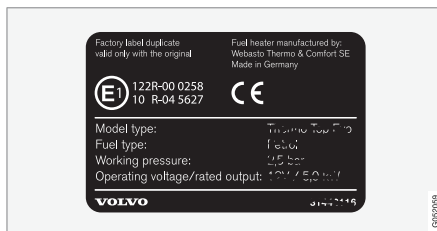

3 Etichetta del riscaldatore di parcheggio.

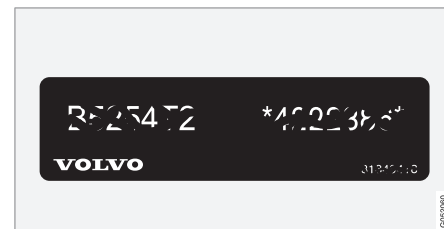

4 Etichetta per codice motore e numero di produzione del motore.



5 Etichetta dell'olio motore.

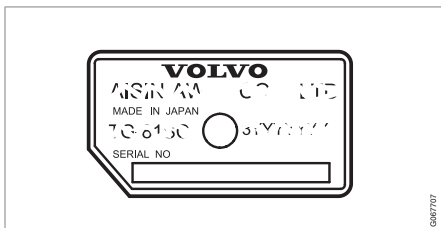

0067707

**6** Etichetta per denominazione del tipo e numero di produzione del cambio.

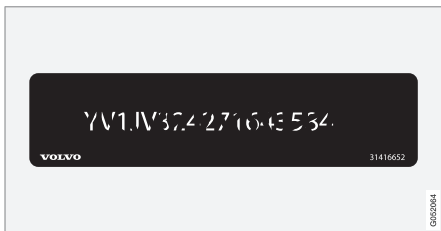

0020944

**7** Etichetta per numero di serie dell'automobile - VIN (Vehicle Identification Number).

Sul libretto di immatricolazione sono riportate maggiori informazioni sull'automobile.

**i** **NOTA**

Le etichette illustrate nel manuale del proprietario non sono riproduzioni esatte di quelle presenti sull'automobile. Scopo del libretto è illustrarne indicativamente l'aspetto e la posizione sull'automobile. Le informazioni specifiche per il proprio modello sono riportate nelle etichette sull'automobile.

### Relative informazioni

- Specifiche per il climatizzatore (p. 710)

## Misure

La tabella illustra lunghezza, altezza ecc. dell'automobile.

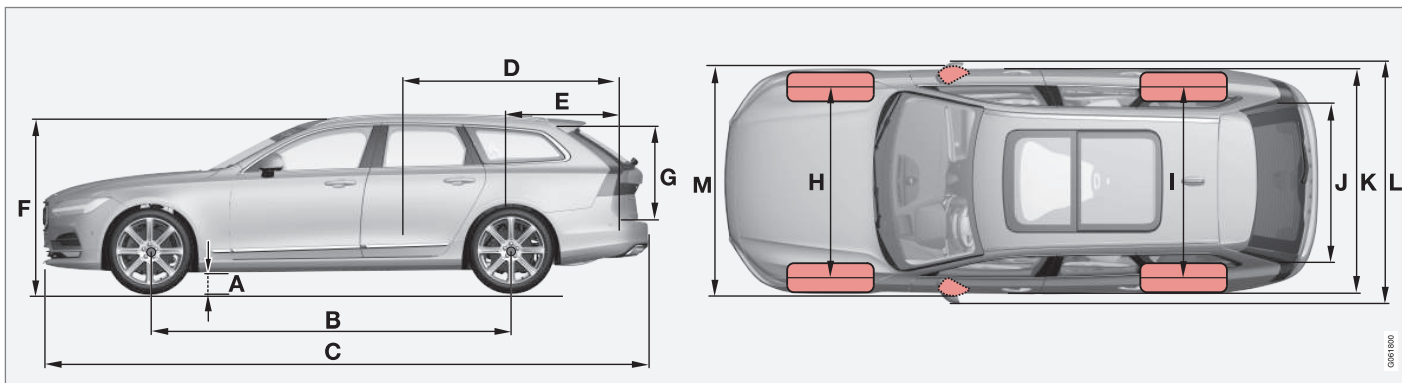

	Misure	mm	pollici
A	Altezza libera da terra <sup>A</sup>	142	5,6
B	Passo	2941	115,8
C	Lunghezza	4936	194,3
D	Lunghezza di carico, pavimento, sedile ribaltato	1988	78,3

	Misure	mm	pollici
E	Lunghezza di carico, pavimento	1153	45,4
F	Altezza <sup>B</sup>	1475	58,1
G	Altezza di carico	704	27,7

	Misure	mm	pollici
H	Carreggiata anteriore	1628 <sup>C</sup>	64,1 <sup>C</sup>
		1618 <sup>D</sup>	63,7 <sup>D</sup>
		1617 <sup>E</sup>	63,7 <sup>E</sup>
		1623 <sup>F</sup>	63,9 <sup>F</sup>

## SPECIFICHE



	Misure	mm	pollici
I	Carreggiata posteriore	1629 <sup>C</sup> 1619 <sup>D</sup> 1618 <sup>E</sup> 1624 <sup>F</sup>	64,1 <sup>C</sup> 63,7 <sup>D</sup> 63,7 <sup>E</sup> 63,9 <sup>F</sup>
J	Larghezza di carico, pavimento	1130	44,5
K	Larghezza	1879 <sup>G</sup> 1890 <sup>H</sup>	74,0 <sup>G</sup> 74,4 <sup>H</sup>
L	Larghezza incl. specchi retrovisori	2019	79,5
M	Larghezza incl. specchi retrovisori ripiegati	1895	74,6

A Con peso a vuoto + 2 persone. (Varia leggermente a seconda di dimensioni dei pneumatici, tipo di telaio ecc.)

B Antenna sul tetto inclusa, con peso a vuoto.

C Vale per le automobili con ruote da 17/18 pollici.

D Vale per le automobili con ruote da 19 pollici.

E Vale per le automobili con ruote da 20 pollici.

F Vale per le automobili con ruote da 21 pollici.

G Larghezza della carrozzeria.

H Presso i profili delle portiere.

### Relative informazioni

- Pesi (p. 703)

## Pesi

Un'etichetta nell'automobile riporta il peso complessivo max ecc.

Il peso a vuoto comprende conducente, serbatoio del carburante riempito al 90% e tutti gli oli e i liquidi.

Il peso dei passeggeri e degli optional montati nonché la pressione sulla sfera (per il collegamento di un rimorchio) limitano la capacità di carico e non sono conteggiati nel peso a vuoto.

Carico max consentito = Peso complessivo - Peso a vuoto.

### **i** NOTA

Il peso di servizio dichiarato si riferisce all'automobile nella versione base, senza attrezzature e optional. Di conseguenza, il peso di ogni optional aggiunto riduce la capacità di carico dell'automobile in misura corrispondente.

Alcuni esempi di optional che riducono la capacità di carico sono i diversi equipaggiamenti (Kinetic, Momentum, Summum ecc.), oltre a gancio di traino, portapacchi, box sul tetto, impianto audio, fari supplementari, GPS, riscaldatore a carburante, griglia protettiva, tappetini, copribagagliaio, sedili elettrocomandati ecc.

Per conoscere il peso di servizio esatto dell'automobile si consiglia di pesarla.

### **!** ATTENZIONE

Le caratteristiche di guida dell'automobile cambiano in base al carico e alla sua sistemazione.

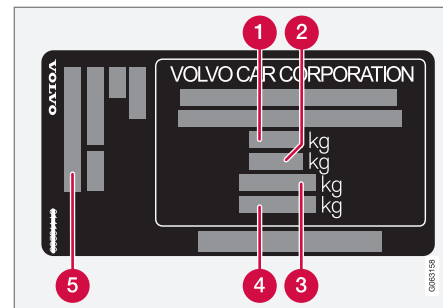

L'etichetta si trova sul montante della portiera ed è visibile aprendo la portiera posteriore destra.

- 1** Peso complessivo max
- 2** Peso max treno (automobile + rimorchio)
- 3** Carico max sull'assale anteriore
- 4** Carico max sull'assale posteriore
- 5** Equipaggiamento

Carico max: Vedere la carta di circolazione.

Carico max sul tetto: 100 kg.

### Relative informazioni

- Denominazioni del tipo (p. 698)
- Pesi del rimorchio e pressioni sulla sfera (p. 704)

## Pesi del rimorchio e pressioni sulla sfera

I pesi del rimorchio e le pressioni sulla sfera per la guida con rimorchio sono riportati nelle tabelle.

## Peso max rimorchio frenato

### **i** NOTA

Per i rimorchi di peso superiore a 1.800 kg si raccomanda l'utilizzo di uno stabilizzatore per gancio di traino.

Motore	Codice motore <sup>A</sup>	Cambio	Peso max rimorchio con freni (kg)	Pressione max sulla sfera (kg)
T8 Twin Engine	B4204T34	Automatico	2100	110
T8 Twin Engine	B4204T28	Automatico	2100	110

<sup>A</sup> Il codice motore, il numero componente e di produzione sono riportati sul motore.

### **i** IMPORTANTE

In caso di guida con rimorchio, è consentito superare il peso complessivo dell'automobile (compresa la pressione sulla sfera) di max 100 kg (220 lbs), a condizione che la velocità non superi 100 km/h (62 mph). Rispettare comunque le leggi nazionali applicabili alla guida con rimorchio (ad esempio la velocità consentita).

## Peso max rimorchio non frenato

Peso max rimorchio senza freni (kg)	Pressione max sulla sfera (kg)
750	50

**Relative informazioni**

- Denominazioni del tipo (p. 698)
- Pesi (p. 703)
- Guida con rimorchio (p. 513)
- Controllo della stabilità per il traino\*  
(p. 515)

## Specifiche motore

La seguente tabella illustra le specifiche del motore (potenza ecc.) per ogni tipo di motore.

La trazione della versione Twin Engine è garantita da un motore a benzina e un motore elettrico (ERAD – Electric Rear Axle Drive).

### **NOTA**

Non tutti i motori sono disponibili su tutti i mercati.

### **NOTA**

I dati sul motore eventualmente mancanti nella tabella sono riportati in un supplemento allegato.

Motore	Codice motore <sup>A</sup>	Potenza (kW / giri/min.)	Potenza (CV/giri/min)	Coppia (Nm / giri/min.)	Numero cilindri
T8 Twin Engine	B4204T34	223/6000	303/6000	400/2200-4800	4
T8 Twin Engine	B4204T28	233/6000	318/6000	400/2200-5400	4

<sup>A</sup> Il codice motore, il numero componente e di produzione sono riportati sul motore.

## Motore elettrico di trazione

**Potenza in uscita max:** 65 kW (87 CV).

**Coppia:** 240 Nm.

## Relative informazioni

- Denominazioni del tipo (p. 698)
- Specifiche per l'olio motore (p. 707)
- Specifiche per il liquido refrigerante (p. 709)



## Specifiche per l'olio motore

Il tipo e la quantità di olio motore per le rispettive motorizzazioni possono essere letti nella tabella.

Volvo raccomanda:



<b>Motore</b>	<b>Codice motore<sup>A</sup></b>	<b>Qualità dell'olio</b>	<b>Capacità, incl. filtro dell'olio (Litri, circa)</b>
T8 Twin Engine	B4204T34	Castrol Edge Professional V 0W-20 o VCC RBS0-2AE 0W-20	5,6
T8 Twin Engine	B4204T28		5,6

<sup>A</sup> Il codice motore, il numero componente e di produzione sono riportati sul motore.

## Relative informazioni

- Denominazioni del tipo (p. 698)
- Condizioni di guida sfavorevoli per l'olio motore (p. 708)
- Controllo e rabbocco dell'olio motore (p. 648)
- Olio motore (p. 647)

## Condizioni di guida sfavorevoli per l'olio motore

In caso di condizioni di guida sfavorevoli, la temperatura e il consumo di olio possono aumentare. Di seguito riportiamo alcuni esempi di condizioni di guida sfavorevoli. Controllare il livello dell'olio più spesso in caso di guida su lunga percorrenza:

- con roulotte o rimorchio
- in zone montane
- ad alta velocità
- a temperature inferiori a  $-30^{\circ}\text{C}$  ( $-22^{\circ}\text{F}$ ) o superiori a  $+40^{\circ}\text{C}$  ( $+104^{\circ}\text{F}$ ).

Quanto detto vale anche per i percorsi brevi a basse temperature.

Scegliere un olio motore completamente sintetico in caso di condizioni di guida sfavorevoli. Ciò garantirà una maggiore protezione del motore.

Volvo raccomanda:



### **!** IMPORTANTE

Per soddisfare i requisiti previsti per gli intervalli di assistenza del motore, tutti i motori sono rabboccati in fabbrica con uno speciale olio motore sintetico. Questo olio accuratamente selezionato garantisce ottime caratteristiche di durata, accensione, consumo di carburante ed ecologia.

Gli intervalli di assistenza raccomandati sono validi solo se si utilizza un olio motore approvato. Utilizzare sempre un olio del tipo prescritto sia in sede di rabbocco che di sostituzione per non compromettere le caratteristiche di durata, accensione, consumo di carburante ed ecologia dell'automobile.

L'utilizzo di olio motore di tipo e viscosità diversi da quelli prescritti può comportare danni ai componenti connessi al motore. Volvo declina ogni responsabilità di garanzia per questo tipo di danni.

Si raccomanda di affidare il cambio olio a un riparatore autorizzato Volvo.

### Relative informazioni

- Specifiche per l'olio motore (p. 707)
- Olio motore (p. 647)

## Specifiche per il liquido refrigerante

**Tipo prescritto:** Liquido refrigerante pronto per l'uso approvato da Volvo. L'eventuale liquido concentrato deve essere miscelato al 50% con acqua (di qualità approvata, non acqua salata ecc.). Per qualsiasi dubbio, rivolgersi a un concessionario Volvo.

Per evitare danni all'impianto di raffreddamento, anomalie nel motore ecc., utilizzare esclusivamente un liquido refrigerante Volvo approvato.

### **ATTENZIONE**

Il liquido refrigerante è tossico per ingestione e può causare danni agli organi interni (reni). Il prodotto contiene glicole etilenico, inibitori, acqua ecc.

### Relative informazioni

- Rabbocco del liquido di raffreddamento (p. 649)

## Specifiche per l'olio della trasmissione

In condizioni di guida normali, l'olio del cambio non deve essere sostituito per l'intera vita utile del cambio. Tuttavia la sostituzione può rendersi necessaria in determinate condizioni sfavorevoli.

### Cambio automatico

<b>Olio del cambio prescritto:</b>	AW-1
------------------------------------	------

### Relative informazioni

- Denominazioni del tipo (p. 698)

## Specifiche per l'olio dei freni

L'olio dei freni è il mezzo in un impianto frenante idraulico usato per trasferire la pressione per esempio dal pedale freno mediante un cilindro freno principale che a sua volta agisce sulle pinze freno.

**Tipo prescritto:** Volvo Original o liquido equivalente che soddisfa una combinazione delle specifiche Dot 4, 5.1 e ISO 4925 classe 6.

### **NOTA**

Si raccomanda di affidarsi a un riparatore autorizzato Volvo per la sostituzione o il rabbocco dell'olio dei freni.

### Relative informazioni

- Panoramica del vano motore (p. 645)

## Serbatoio carburante - capacità

La tabella seguente riporta la capacità di rifornimento del serbatoio del carburante.

	Tutti i modelli
Litri (circa)	60
US gallons (circa)	15,9

## Relative informazioni

- Rifornimento (p. 501)

## Specifiche per il climatizzatore

Il climatizzatore dell'automobile contiene refrigerante senza freon R1234yf o R134a a seconda del mercato. Il tipo utilizzato è indicato su un'etichetta all'interno del cofano.

Tipi e quantità di liquidi e lubrificanti del climatizzatore prescritti sono indicati di seguito.

## Etichetta del climatizzatore

### Etichetta per R134a

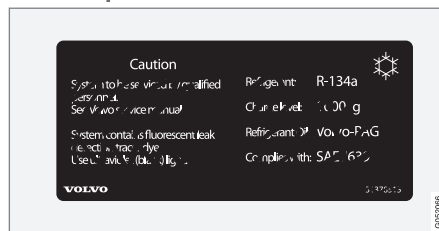

### Etichetta per R1234yf

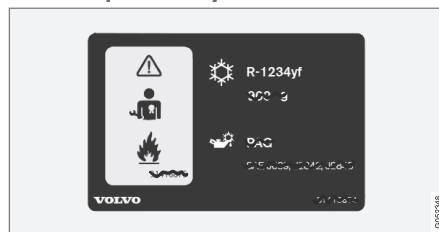

## Legenda per R1234yf

Simbolo	Spiegazione
	Cautela
	Condizionatore mobile (MAC)
	Tipo di lubrificante
	L'assistenza al condizionatore mobile (MAC) è riservata a tecnici addestrati e certificati.
	Refrigerante infiammabile

## Refrigerante

La quantità di refrigerante è indicata in un'etichetta all'interno del cofano.

## Automobili con refrigerante R134a

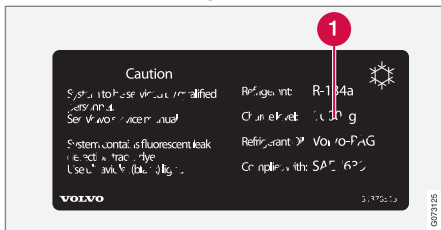

- 1 Quantità di refrigerante.

### ⚠ ATTENZIONE

Il climatizzatore contiene refrigerante R134a in pressione. Assistenza e riparazione dell'impianto devono essere effettuate esclusivamente da un riparatore autorizzato.

## Automobili con refrigerante R1234yf

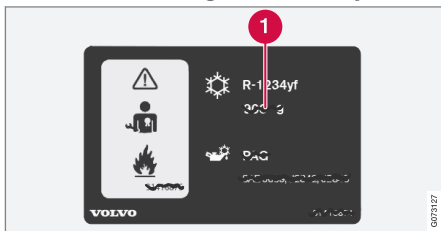

- 1 Quantità di refrigerante.

### ⚠ ATTENZIONE

Il climatizzatore contiene refrigerante R1234yf in pressione. Ai sensi della norma SAE J2845 (Technician Training for Safe Service and Containment of Refrigerants Used in Mobile A/C System) e per garantire la sicurezza degli impianti refrigeranti, l'assistenza e la riparazione di detti impianti sono riservate a tecnici addestrati e certificati.

### Olio per compressori

Quantità	Tipo prescritto
100 ml (3,38 fl. oz.)	PAG SP-A2

### Evaporatore

#### ! IMPORTANTE

Non è consentito riparare l'evaporatore dell'impianto A/C o sostituirlo con un evaporatore usato. Il nuovo evaporatore deve essere certificato e marcato a norma SAE J2842.

### Relative informazioni

- Assistenza del climatizzatore (p. 643)





## Consumo di carburante ed emissioni di CO<sub>2</sub>



Le informazioni nelle seguenti tabelle sono ai sensi di WLTP (Worldwide Harmonized Light-Duty Vehicles Test Procedure), che è un metodo di test internazionale per veicoli corrispondenti alle autovetture concepito per il test di laboratorio.

Il consumo di carburante di un veicolo si misura in litri/100 km e le emissioni di anidride carbonica (CO<sub>2</sub>) in grammi di CO<sub>2</sub> per km.

### Spiegazione







	Valore combinato ponderato Il valore è ponderato fra alimentazione elettrica e a carburante per l'intero ciclo di guida.
CO <sub>2</sub>	g CO <sub>2</sub> /km

	litri/100 km
	Valore certificato per l'autonomia ("max") dell'automobile ad alimentazione elettrica in km. Il valore non deve essere considerato un'autonomia prevista ed è difficile da raggiungere con una guida normale.
	Guida su strade urbane e suburbane
	Media delle quattro fasi del ciclo di guida (strade urbane, strade suburbane, strade extraurbane e autostrada)
aut	Cambio automatico

	Valore basso
	Valore alto

	<b>NOTA</b>
I dati su consumo di carburante ed emissioni eventualmente mancanti nella tabella sono riportati in un supplemento allegato.	

	<b>NOTA</b>
La capacità della batteria ibrida diminuisce con gli anni e l'uso. Il conseguente maggiore utilizzo del motore a combustione comporta un aumento del consumo di carburante e una riduzione dell'autonomia in caso di alimentazione elettrica.	

					Orange	
			CO <sub>2</sub>			
T8 Twin Engine (B4204T34)	aut		40	1,7	57 <sup>A</sup>	57 <sup>A</sup>
			57	2,5	48 <sup>A</sup>	47 <sup>A</sup>

<sup>A</sup> Modalità di guida PURE

I valori indicati nella tabella in alto per consumo di carburante, emissioni di CO<sub>2</sub> e autonomia ad alimentazione elettrica si basano su cicli di guida specifici (vedere di seguito). Il peso dell'automobile può aumentare a seconda dell'equipaggiamento. Questo fattore e il carico dell'automobile influenzano il consumo di carburante e le emissioni di CO<sub>2</sub>, riducendo l'autonomia ad alimentazione elettrica. Secondo il WLTP, ogni automobile presenta specifici valori di consumo di carburante, emissioni di CO<sub>2</sub> e autonomia ad alimentazione elettrica in base alla dotazione. Questi valori sono compresi fra il valore basso e quello alto nella tabella in alto. In molti mercati i valori di consumo di carburante, emissioni di CO<sub>2</sub> e autonomia con propulsione elettrica specifici dell'automobile sono specificati sulla carta di circolazione.

I valori certificati per l'automobile non devono essere considerati valori previsti. I valori di cer-

tificazione sono valori comparativi ottenuti applicando determinati cicli di guida (vedere di seguito).

Il consumo di carburante può essere maggiore e l'autonomia del motore elettrico ridotta rispetto ai valori riportati in tabella per diversi motivi. Alcuni esempi:

- Se l'automobile non viene ricaricata regolarmente tramite la rete elettrica.
- Se l'automobile è dotata di accessori supplementari che incidono sul peso complessivo.
- Stile di guida del conducente.
- Se il cliente richiede ruote diverse da quelle montate di serie nella versione base del modello, la resistenza al rotolamento potrebbe aumentare.
- Velocità elevate, che aumentano la resistenza all'aria.

- Qualità del carburante, condizioni stradali e traffico, clima e stato dell'automobile.

Una combinazione di alcuni degli esempi citati può aumentare notevolmente i consumi.

Il consumo di carburante può variare notevolmente rispetto ai profili di cicli di guida (vedere di seguito) utilizzati per la certificazione dell'automobile e su cui si basano i valori di consumo riportati in tabella. Per maggiori informazioni, vedere la legislazione di riferimento.

#### **NOTA**

Condizioni meteorologiche estreme e guida con rimorchio o ad alta quota, in combinazione con una qualità del carburante inferiore a quella raccomandata, aumentano considerevolmente il consumo di carburante.



## ◀ Standard WLTP

A partire dal 1 settembre 2018 è stato introdotto un nuovo standard per il calcolo dei valori di consumo dell'automobile. La norma WLTP (Worldwide Harmonized Light-Duty Vehicles Test Procedure) rappresenta le condizioni di guida abituali medie. Rispetto allo standard precedente (NEDC), il WLTP tiene conto di una maggiore varietà di situazioni di traffico e velocità, ma anche dotazione e classi di peso. Durante la prova le attrezzature opzionali che influenzano il consumo, ad esempio condizionatore, riscaldamento dei sedili ecc., sono spente. Il nuovo standard ha l'obiettivo di fornire dati più realistici in merito a consumo di carburante, emissioni di anidride carbonica e altre emissioni nonché autonomia ad alimentazione elettrica. I valori hanno lo scopo di permettere il confronto fra diverse automobili e non di rappresentare i valori normali tipici di un conducente per consumo e autonomia ad alimentazione elettrica.

### Profili di cicli di guida

Un ciclo di guida simula una guida media effettiva dell'automobile. Lo standard si basa su quattro diversi profili di cicli di guida. I quattro profili di cicli di guida sono:

- **Guida su strade urbane** – velocità bassa
- **Guida su strade suburbane** – velocità media

- **Guida su strade extraurbane** – velocità media
- **Guida in autostrada** – velocità molto alta.

Ogni ciclo di guida è determinato in base a varie condizioni quali velocità, tempo e percorrenza.

Come previsto dalla legge, il valore ufficiale per la guida mista riportato in tabella è una combinazione dei risultati dei quattro cicli di guida.

Per calcolare le emissioni di anidride carbonica (CO<sub>2</sub>) durante i quattro cicli di guida si raccolgono i gas di scarico. I gas vengono quindi analizzati per determinare le emissioni di CO<sub>2</sub>.

### Relative informazioni

- Denominazioni del tipo (p. 698)
- Pesì (p. 703)
- Guida economica (p. 494)
- Fattori che influenzano l'autonomia a propulsione elettrica (p. 496)



## Dimensioni di ruote e pneumatici approvate

In alcuni Paesi, la carta di circolazione o altri documenti non riportano tutte le dimensioni

approvate. La seguente tabella mostra tutte le combinazioni approvate di cerchi e pneumatici.

✓ = Approvato

Motore	man./ aut.	245/45 R18 8x18x42	255/40 R19 8,5x19x47	245/40 R20 8,5x20x47,5
Tutti i motori	aut.	✓	✓	✓

### Relative informazioni

- Valori minimi consentiti di indice di carico e classe di velocità dei pneumatici (p. 716)
- Denominazioni del tipo (p. 698)
- Designazione delle dimensioni dei pneumatici (p. 588)
- Designazione delle dimensioni del cerchio (p. 589)
- Catene da neve (p. 604)

## Valori minimi consentiti di indice di carico e classe di velocità dei pneumatici

La seguente tabella riporta l'indice di carico minimo consentito (LI) e la classe di velocità minima consentita (SS).

<b>Motore</b>	<b>man./ aut.</b>	<b>Indice di carico minimo consentito (LI)<sup>A</sup></b>	<b>Classe di velocità minima consentita (SS)<sup>B</sup></b>
Tutti i motori	aut.	99	W

A L'indice di carico del pneumatico deve essere almeno pari o superiore al valore riportato in tabella.

B La classe di velocità del pneumatico deve essere almeno pari o superiore al valore riportato in tabella.

### Relative informazioni

- Dimensioni di ruote e pneumatici approvate (p. 715)
- Pressioni dei pneumatici approvate (p. 717)
- Denominazioni del tipo (p. 698)
- Designazione delle dimensioni dei pneumatici (p. 588)
- Designazione delle dimensioni del cerchione (p. 589)

## Pressioni dei pneumatici approvate

Le pressioni dei pneumatici approvate per le rispettive motorizzazioni può essere letta nella tabella.

<b>i</b> <b>NOTA</b>
Non tutti i motori, i pneumatici e le relative combinazioni sono disponibili su tutti i mercati.

Motore	Dimensioni dei pneumatici	Velocità	Carico, 1-3 persone		Carico max		Pressione ECO <sup>A</sup>
			Anteriore (kPa) <sup>B</sup>	Post. (kPa)	Anteriore (kPa)	Post. (kPa)	Ant./post. (kPa)
Tutti i motori	245/45 R18	0-160 km/h (0-100 mph)	240	240	260	260	260
	255/40 R19	160+ km/h (100+ mph)	300	300	320	320	-
	245/40 R20						
Ruotino di scorta		max 80 km/h (max 50 mph)	420	420	420	420	-

<sup>A</sup> Guida economica.

<sup>B</sup> In alcuni Paesi è riportato il valore in bar di fianco al valore in Pascal: 1 bar = 100 kPa.

## Relative informazioni

- Denominazioni del tipo (p. 698)
- Controllo della pressione dei pneumatici (p. 590)
- Dimensioni di ruote e pneumatici approvate (p. 715)
- Pressione pneumatici raccomandata (p. 592)



# INDICE ALFABETICO

## 1, 2, 3 ...

4WD 483

## A

Abbaglianti 158

Abbaglianti automatici 158

### ABS

freni antibloccaggio 468

AC (Aria condizionata) 231

Accendere l'automobile 462

Accessori e dotazione supplementare 39

installazione 40

aggiornamenti di sistema 635

Aggiornamenti software 37

Airbag 53

Attivazione/disattivazione 56

lato conducente 53

lato passeggero 54, 56

Airbag laterale 58

Alimentazione 484

Alimentazione elettrica

Autonomia 496

Alimentazione ibrida 485, 490

Allarme 291

disattivazione 292

livello di allarme ridotto 294

sensori di movimento e inclinazione 291

Allarme fondo stradale scivoloso 303

Allarme lampeggiatori di emergenza 303

All Wheel Drive (trazione integrale) 483

Alta temperatura motore 506

Alzacristalli 171, 172

apertura e chiusura 172

Protezione antischiacciamento 170

Alzacristalli elettrocomandati 171

Ambiente 30

Anabbaglianti 157

Android Auto 553, 554, 555

Antenna

posizionamento 279

Antiruggine 689

App 530

Apple CarPlay 549, 550, 552

Applicazione della cera 683

Aria condizionata 231

Assistenza al parcheggio 397

anteriore, posteriore e laterale 398

attivare/disattivare 399

Limiti 400

Spie e messaggi 402

Assistenza al parcheggio attiva 413

Limitazioni 419

parcheggio in parallelo 414

parcheggio in perpendicolare 414

Spie e messaggi 421

uscire dal parcheggio 418

utilizzo 415

Assistenza al sorpasso 363

Attivare 363

Assistenza avviamento in salita 475

Assistenza per rischio di collisione 377

attivare/disattivare 378

in caso di rischio di collisione con vei-

coli che procedono in direzione oppo-

sta 379

in caso di rischio di tamponamento

da dietro 380

in caso di rischio di uscita di strada 378

Limiti 381

Spie e messaggi 382

Asta di livello elettronica 648

Attrezzatura di emergenza

Cassetta del pronto soccorso 631

triangolo di emergenza 632

Attrezzi 600

Attrezzo di sollevamento 600

## INDICE ALFABETICO

Audio e media	528	Impostare la distanza temporale	367	Batteria di avviamento	507, 652
Ausilio all'avviamento	507	Limitazioni	392	Sovraccarico	507
Ausilio all'avviamento in salita		Avviamento del motore	462	Batteria ibrida	654
Ausilio all'avviamento in salita		dopo una collisione	60	ricarica	441
(HSA)	475	Avvisatore acustico	204	Battistrada	590
Ausilio alla frenata		Avvisatore cinture	51	benzina	504
dopo una collisione	476	AWD, trazione integrale	483	Blind Spot Information	384
Ausilio alla sterzata per rischio di collisione	377	Azzeramento contachilometri parziale	92	BLIS	384
Auto hold	474			attivare/disattivare	385
Autolavaggio	682, 684, 685, 686, 687, 688	<b>B</b>		Limiti	386
Automobile connessa	565	<hr/>		Spie e messaggi	387
connessione assente o limitata	570	Bagagliaio	621	Bloccaggio/sbloccaggio portellone	252, 278
Automobile connessa a Internet		Illuminazione	165	Bloccaggio automatico	283
aggiornamenti di sistema	635	Presa elettrica	616, 618	Bloccaggio privato	289
invio dei dati dell'automobile	639	punti di fissaggio	624	attivare/disattivare	289
prenotare assistenza e riparazione	637	rete protettiva	630	Bloccaporte	294
Autonomia		Basetta portafusibili	656	disattivazione	295
ad alimentazione elettrica	712	Bassa tensione della batteria		Blocco sterzo	204
Avvertimento collisione		Batteria di avviamento	507	Bluetooth	
vedere City Safety	305	Batteria		cellulare	556
veicoli che procedono in direzione trasversale dietro l'automobile	392	ausilio all'avviamento	507	collegare	546
Avvertimento distanza	390	Batteria di avviamento	652	connettere l'automobile a Internet	566
attivare/disattivare	391	Batteria ibrida	654	impostazioni	564
		manutenzione	652	Borsa di primo soccorso	631
		riciclo	655	Bulloni ruote	601
		Simboli sulla batteria	655	Bulloni ruote antifurto	601
		Batteria chiave scarica	253		

Bussola	524, 525	Catene da neve	604	Limiti	316
taratura	525	Cavo di ricarica	443	limiti in caso di manovre evasive	314
Bypass dell'etilometro	467	Cerchioni		limiti in presenza di veicoli che procedono in direzione trasversale	313
		dimensioni	589	manovre evasive	314
		Pulizia	688	rilevamento di ostacoli	310
		Charge		sottofunzioni	307
		funzione dell'automobile	497	Spie e messaggi	320
		Chiave	248	veicoli che procedono in direzione trasversale	312
		Chiave telecomando	248	Classi di velocità dei pneumatici	588
		abbinamento a profilo conducente	141	Clean Zone	211
		Autonomia	252	Clean Zone Interior Package	212
		perdita	257	Climatizzatore	208, 219, 231
		sostituzione della batteria	253	autoregolazione	224
		stelo staccabile della chiave	259	comando vocale	209
		chiusura centralizzata	280	Parcheggio	232
		Cintura, vedere Cintura di sicurezza	48	Refrigerante	710
		Cintura di sicurezza	48	regolazione della ventola	229
		allacciare/slacciare	48	regolazione di temperatura	230
		allarme cinture non allacciate	51	riparazione	643
		gravidanza	45	sensori	208
		pretensionatori delle cinture	50	temperatura percepita	209
		City Safety	305	zone	208
		Frenata in caso di veicoli che procedono in direzione opposta	315	climatizzatore, liquido	
		impossibilità di effettuare manovre evasive	315	quantità e tipo	710
		impostare la distanza di avvertimento	309	Codice colore della vernice	691
				Codice colore vernice	691

**C**

Cambio	477				
automatico	477, 478, 482				
Cambio automatico	477, 478				
kickdown	482				
olio	709				
rimorchio	513				
Cambio del veicolo target	365				
Carburante	503, 504				
consumo di carburante	712				
identificatore	504				
Carico					
carichi lunghi	622				
generalità	622				
occhielli di fissaggio del carico	624				
Carico max sul tetto	703				
Carico sul tetto, peso max	703				
Carta SIM	569				
Cassetto portaoggetti	620				
Catena cinematica					
Cambio	477				

## INDICE ALFABETICO

Codice di sicurezza	289	Connected Safety	303	Limiti	394
codice PIN	569	attivare/disattivare	304	messaggi	396
Bloccaggio privato	289	Limiti	305	Cura dell'automobile	682, 684, 685, 686, 687, 688
Codici colore	691	Connessione dell'automobile a Internet		rivestimento in pelle	681
Cofano, apertura	644	connessione assente o limitata	570	Cuscino anteriore	
Collisione	44, 48, 53, 60	tramite dispositivo mobile (Wi-Fi)	567	Climatizzatore	219
Comandi del climatizzatore	219	tramite il modem dell'automobile	568	riscaldamento elettrico	220, 221
display centrale	219	tramite telefono (Bluetooth)	566	Temperatura	230
sedile posteriore	219	Connessione del telefono	557	Ventilazione	222
Comando luci	154, 166	Contachilometri parziale	89	Ventola	229
Comando vocale	148	Contachilometri parziale azzeramento	92	Cuscino elettrocomandato	191
cellulare	151	Contenuto di etanolo	504	Cuscino gonfiabile, vedere Airbag	53
Climatizzatore	209	Contratto di licenza	99, 575	CZIP (Clean Zone Interior Package)	212
impostazioni	152	Controllo del freno motore	299		
radio e media	151	Controllo della stabilità per il traino	300, 515		
utilizzo	149, 151, 152	Controllo del livello	491		
Computer di bordo	89	impostazioni	494		
visualizzazione sul display del condu- cente	91	Controllo del livello dell'olio motore	648		
Condensa		Copertura			
Condensa nei fari	682, 685	bagagliaio	626		
Condensa nei fari	684, 685, 686, 687	Copribagagliaio	625, 626		
Condivisione dati	572	Corner Traction Control	299		
Condizioni		Corrente di ricarica	443		
servizi	38	Cross Traffic Alert	392		
utente	572	attivare/disattivare	394		

## D

---

Dati	
registrazione	37
trasmissione fra automobile e ripara- tore	634
Dati personali (Politica sulla privacy per i clienti)	39
Decalcomanie	
posizionamento	698
Denominazioni del tipo	698



Diagnosi	
tramite la rete Wi-Fi dell'officina	634
Display	
informazioni per il conducente	84
Display centrale	
comandi del climatizzatore	219
impostazioni	134
messaggi	142, 143, 144
modifica dell'aspetto	132
panoramica	110
Pulizia	677
simboli nel campo di stato	125
spegnimento e modifica del volume	133
Tastiera	127
utilizzo	113, 116, 120, 125
videata funzioni	123
videate	116
Display del conducente	84
impostazioni	86
menu app	105, 106
messaggi	107
simboli e messaggi concernenti i modelli ibridi	458
Display informativo	84, 86
Distanza temporale dal veicolo che precede	367
Distribuzione dell'aria	213
bocchette di ventilazione	213, 215
modifica	214

ricircolo	224
sbrinamento	225
tabella delle opzioni	216
Distribuzione dell'energia con l'ausilio delle mappe	490
DivX®	545
Download Center	635
utilizzo	635
Drive-E	
Filosofia ambientale	30
Driver Alert Control	388
attivare/disattivare	389
guida alla piazzola di sosta	389
Limiti	390
Durata approach light	164
<b>E</b>	
Economia di guida	494
Emissioni di anidride carbonica	712
Emissioni di CO2	712
Energia frenante	468, 484
etichette	
posizionamento	698
Etilometro	466, 467

<b>F</b>	
Fari attivi in curva	161
Fendinebbia	
posteriore	161
Fermo di sicurezza per bambini	282
Filtro antiparticolato per benzina	505
Filtro dell'abitacolo	213
Filtro olio	647
Finestrini	
tendina parasole	174
Finestrini e cristalli	170
Fondi stradali scivolosi	499
Four-C	491
Freni	468
automatico ad automobile ferma	474
freno automatico con Pilot Assist	369
freno automatico con regolatore elettronico della velocità adattivo	369
Freno di stazionamento	471
impianto frenante	467
luci di arresto di emergenza	162
Luci stop	162
manutenzione	470
servofreno, BAS	469
sistema ABS (freni antibloccaggio)	468
su fondi bagnati	470
su strade cosparse di sale	470

## INDICE ALFABETICO

Freno a mano	471
Freno automatico	474
Assistenza al conducente	298
attivare/disattivare	475
dopo una collisione	476
Freno di servizio	468
Freno di stazionamento	471
attivare/disattivare	471
attivazione automatica	473
bassa tensione di batteria	473
Freno di stazionamento elettrocoman-	
dato	471
Freno motore	468, 478
Funzione antisbandamento	299
Funzione di memoria del sensore pioggia	184
Funzione di ricambio aria	248
Funzioni dell'automobile	
sul display centrale	123
Funzioni freno	467
Fusibili	656
nel bagagliaio	671
nel vano motore	658
sostituzione	657
sotto il cassetto portaoggetti	665

## G

Ganci fermacarico	623
Gancio di traino	510
estraibile	511
Specifiche	510
Gestione applicazioni	635
Gonfiaggio dei pneumatici	610
Gracernote®	543
Griglia protettiva	628
Gruppo radar	422
Limiti	431
manutenzione e pulizia	434
Omologazione	423
Spie e messaggi	436
Gruppo telecamera	431
Limiti	431
manutenzione e pulizia	434
Spie e messaggi	436
GSI - Ausilio alla leva selettiva	483
Guado	500
Guida	
con rimorchio	513
impianto di raffreddamento	506
Guida con rimorchio	
peso del rimorchio	704
pressione sulla sfera	704

Guida economica	494
Guida invernale	499
Catene da neve	604
Pneumatici invernali	603

## H

Hard disc	
spazi	574
Head-Up Display	144
attivare/disattivare	146
Avvertimento distanza	390
impostazioni	146
memorizzazione della posizione	146, 192, 193
Pulizia	678
sostituzione del parabrezza	643
Hold	
funzione dell'automobile	497
HomeLink®	521
Omologazione	524
programmare	521
utilizzo	523

I					
IAQS (Interior Air Quality System)	212	Illuminazione comandi	166	Indicatore del carburante	87
IC (Inflatable Curtain)	59	Illuminazione comfort	166	Indicatore di collisione	
ID, Volvo	28	adattare	166	con Cruise adattivo	364
Illuminazione		Illuminazione degli strumenti	166	con Pilot Assist	364
abbaglianti	158	Illuminazione del display	166	da dietro	383
Abbaglianti automatici	158	Immobilizer	262	Indicatore di usura	590
Anabbaglianti	157	Immobilizer elettronico	262	Indicatori di direzione	160
Comandi	154, 164	Immobilizer comandato a distanza	262	Indicazione di bloccaggio	246
comando, strumento, display	166	Immobilizer elettronico	262	impostazione	247
fari attivi in curva	161	Immobilizzatore leva selettiva	481	Indicazioni sui segnali stradali	321
illuminazione di sicurezza	164	Impianto di raffreddamento		attivare/disattivare	322
impostazioni	155	surriscaldamento	506	attivare/disattivare gli avvertimenti	327
Indicatori di direzione	160	Impianto di scarico	506	Avvertimento di velocità	325
Lampeggiatori di emergenza	163	Impianto elettrico	652	informazioni sugli autovelox	325
Luce di pos.	156	Impianto frenante		Limitazioni	328
luci di arresto di emergenza	162	liquido	709	Sensus Navigation	325
luci di orientamento	163	Impostazioni		visualizzazione sul display	323
luci diurne	156	Categorie	136	Indice di carico	588
Luci stop	162	contestuale	134	Inflatable Curtain	59
nell'abitacolo	164	Ripristino	136	Informazioni per il proprietario	18
retronebbia	161	Impostazioni audio	528, 563	Informazioni sugli autovelox	325
Illuminazione, sostituzione delle lampadine	676	cellulare	564	attivare/disattivare	327
Luce di retromarcia	676	Messaggi	563	Informazioni sul traffico	536
Illuminazione abitacolo	164	riproduzione di media	540, 542	Infotainment (Audio e media)	528
adattare	166	Incidente, vedere Collisione	44	Ingombro	701
automatismo	165	Indicatore cambio di marcia	483	IntelliSafe	
				Assistenza al conducente	33

## INDICE ALFABETICO

Interior Air Quality System	212
Internet, vedere Automobile connessa	565
Interni dell'abitacolo	614
cassetto portaoggetti	620
Parasole	621
presa elettrica	616
tunnel	615
Interni in pelle, consigli per la pulizia	681
iPod®, collegamento	546
ITPMS - Indirect Tyre Pressure Monitoring System	593

## K

Key tag	248
Kit di riparazione pneumatici	605
Gonfiaggio dei pneumatici	610
utilizzo	606
Kit di riparazione provvisoria pneumatici	605

## L

Lampadine	
rimorchio	516
sostituzione	676
Lampeggiatori di emergenza	163
Lane Keeping Aid	
vedere Mantenimento corsia attivo	370
Large Animal Detection (LAD)	310
Lavacristalli	
liquido lavacristalli, rabbocco	694
Lunotto	186, 187
Parabrezza	185
Proiettori	185
Lavaggio ad alta pressione	686
Lavaggio a mano	684
Lavaggio automatico	685
Lavaggio parabrezza	185
Letto CD	544
Letto MD	539, 540, 542
comando vocale	151
formati di file compatibili	547, 548
Limitatore di velocità	328
Attivare	330
automatico	332
disattivare	330
disattivazione temporanea	331

Limiti	332
velocità memorizzata	366
Limitatore di velocità automatico	332
attivare/disattivare	333
Limiti	335
tolleranza	334
Limp home	477
Lingua	133
Liquidi, quantità	694, 710
Liquidi e oli	709, 710
Liquido lavacristalli	182, 694
Liquido refrigerante	709
Rabbocco	649
Liquido sigillante	605
Livello dell'olio	648
Livello di carica	
funzione dell'automobile	497
Livello di forza della sterzata, vedere	
Sensibilità dello sterzo	298
Luce di pos.	156
Lucidatura	683
Luci di arresto di emergenza	162
Luci di orientamento, Homesafe Lighting, Follow me home lighting, follow-me-home lighting	163
Luci diurne	156

Lunotto	
lavacrystalli	186, 187
riscaldamento elettrico	228
tergicristalli	186, 187

**M**

Macchie	677, 679, 680, 681, 682
Mantenimento corsia attivo	370
attivare/disattivare	372
Limiti	373
selezionare l'alternativa di assistenza	373
Spie e messaggi	374
visualizzazione sul display	376
Mantenimento dell'abitacolo confortevole	237
avviamento/spegnimento	238
Manuale del proprietario	24
certificazione ambientale	26
sul cellulare	23
sul display centrale	19, 21
Manutenzione	
antiruggine	689
Marcatura VOL	586
Marchio ambientale, FSC	26

Marmitta catalitica	
Trasporto	518
Martinetto	600
Messaggi e spie	
Assistenza al parcheggio	402
Assistenza al parcheggio attiva	421
Assistenza per rischio di collisione	382
BLIS	387
City Safety	320
Cross Traffic Alert	396
Mantenimento corsia attivo	374
Pilot Assist	360
regolatore elettronico della velocità adattivo	348
sistema di stabilità e controllo trazione	302
Telecamera di assistenza al parcheggio	
gio	411
unità telecamera e radar	436
Messaggi sui display	107, 142
memorizzati	108, 144
uso	108, 143
Misura	701
Gancio di traino	510
misuratore della batteria ibrida	87
Misuratore della batteria ibrida	88

Modalità di guida	485
modifica	489
quando si usano i sistemi di supporto al conducente	369
Modalità di guida Individual	485
Modalità di risparmio energetico	507
Modalità di sicurezza	60
avviamento/spostamento	60
Modem dell'automobile	
connettere l'automobile a Internet	568
impostazioni	569
Monitoraggio della temperatura	446
Monitoraggio pressione pneumatici	593
memorizzazione della nuova pressione dei pneumatici	594
provvedimento	596
Stato	595
Motore	
accensione e spegnimento automatici del motore a scoppio	485
avviare	462
disinserire	464
surriscaldamento	506
Motore elettrico	484
Specifiche	706

## INDICE ALFABETICO

### N

Numero di serie 41

### O

Occhielli fermacarico  
bagagliaio 624

Occhiello di traino 519

Olio, vedere anche Olio motore 707, 708

Olio dei freni  
tipo 709

Olio del cambio  
tipo 709

Olio motore 647, 708  
condizioni di guida sfavorevoli 708  
controllo e rabbocco 648  
tipo e quantità 707

Omologazione  
apparecchiatura radio 430  
HomeLink® 524  
sistema chiave telecomando 263  
sistema radar 423

Optional/accessorio 24

Orologio, impostazione 94

ottani 504

### P

PACOS (Passenger Airbag Cut Off  
Switch) 56

Paletta al volante 204

Palette al volante 480

Panoramica degli strumenti  
automobile con guida a destra 81  
automobile con guida a sinistra 80

Parabrezza  
immagine proiettata 144, 146  
riscaldamento elettrico 226

Parasole 621  
luce dello specchietto 165

Parcheggio  
in pendenza 473

Parcheggio in retromarcia 413

Park Assist Pilot 413

Park Assist System 397

Passaggio di proprietà 135

Passenger Airbag Cut Off Switch 56

Pedestrian Protection System 47

Percorrenza 89  
Alimentazione elettrica 496

Pesi  
peso a vuoto 703

Peso a vuoto 703

Peso complessivo 703

Peso del rimorchio e pressione sulla  
sfera 704

Pilot Assist 349

Attivare 354

ausilio alla sterzata disattivato 356

Avvertimento 364

cambio di target 365

Comandi 351

disinserire 355

Freno automatico 369

impostazione intervallo temporale 367

Limiti 357

modo di attesa 355

sorpasso 363

Spie e messaggi 360

velocità memorizzata 366

visualizzazione sul display 352

Pneumatico

classe di velocità 588

designazione delle dimensioni 588

dimensioni 715

distacco e montaggio 598

economia e usura 586

età 586

indicatori di usura 590

Pneumatici invernali 603

Premere 717

raccomandati	586	Potenza	706	Profondità battistrada	590
rimessaggio	586	motore elettrico	706	Pneumatici invernali	603
rotazione durante la sostituzione	586	Pportiera posteriore		Programma di assistenza	634
Senso di rotazione	589	tendina parasole	174	Pronto soccorso	631
Specifiche	715, 716, 717	PPS (Pedestrian Protection System)	47	Protezione antischiacciamento	170
tabella delle pressioni dei pneumatici	717	Precondizionamento	232	Reset	171
Poggiatesta	202	avviamento/spegnimento	233	Protezione contro il colpo di frusta	45
Politica relativa alla privacy (Politica sulla privacy per i clienti)	39	timer	234	Protezione contro il ribaltamento	299
Politica sulla privacy per i clienti	39	Preferiti radio	536	Protezione in caso di uscita di strada	378
Portabiciclette		Prenotare assistenza e riparazione	637	Protezione per bambini	61, 62, 65, 66
montato sul gancio di traino	517	Presa diagnostica	40	posizione/montaggio	65, 66
Portapacchi	623	Presa elettrica	616	punti di fissaggio inferiori	64
Portellone		utilizzo	618	Punti di fissaggio i-Size/ISOFIX	64
apertura/chiusura con il movimento del piede	287	Press. pneum.		Punti di fissaggio superiori	63
bloccaggio/sbloccaggio	252, 278	Controllo	590	seggolino per bambini integrato	75
elettrocomandato	284	etichetta con la pressione raccomandata	592	tabella di posizionamento	68
sbloccaggio dall'interno	281	Regolazione	591	tabella per i-Size	70
Portellone elettrocomandato	284	Pressione ECO	592, 717	tabella per ISOFIX	71
Posizione del freno	478	Prestazioni del conducente	92	Pulizia	680, 681, 682
Posizione del quadro	464, 466	impostazioni	93	Cerchioni	688
Posizione di assistenza	693	Pretensionatori delle cinture	50	Cinture di sicurezza	680
Posizioni del cambio		Ripristino	51	display centrale	677
Cambio automatico	478	Profilo conducente	138	Lavaggio automatico	685
		modifica	140, 142	lavaggio dell'automobile	682, 684,
		selezionare	139	685, 686, 687, 688	
				rivestimento	677, 679, 680, 681, 682
				Rivestimento in tessuto	677, 679, 681
				Pulizia a intermittenza	182

## INDICE ALFABETICO

Pulizia dei cerchioni	688
Pulizia delle spazzole tergilcristallo	687

### Q

Quadro strumenti	84
impostazioni	86
Qualità dell'aria	211, 212
allergia e asma	212
filtro dell'abitacolo	213
Qualità del suono	529

### R

Raccomandazioni per il carico	622
Raccomandazioni per la guida	498
Radio	533
avviare	533
cambio di banda radio e stazione	
radio	534
comando vocale	151
DAB	538
impostazioni	536
ricerca stazione radio	535
Radio digitale (DAB)	538

Rear Collision Warning	383
Limiti	383

Red Key	
chiave telecomando limitata	258
impostazioni	258
Refrigerante	643
climatizzatore	710
Regolatore elettronico della velocità	335
Attivare	337
disinserire	338
modo di attesa	338
velocità memorizzata	366

Regolatore elettronico della velocità adattivo	339
Attivare	342
Avvertimento	364
cambio di target	365
Comandi	340
disattivare	343
Freno automatico	369
impostazione intervallo temporale	367
Limiti	346
modo di attesa	344
passare alla funzione di regolazione velocità	347
Ricerca dei guasti	346
sorpasso	363
Spie e messaggi	348

velocità memorizzata	366
visualizzazione sul display	341

Regolazione automatica del climatizzatore	224
---	-----

Regolazione delle caratteristiche di guida	485
--	-----

Regolazione del volante	205
-------------------------	-----

Rete	
bagagliaio	630

rete protettiva	630
-----------------	-----

Rete protettiva	630
-----------------	-----

Ribloccaggio automatico	250, 277
-------------------------	----------

Ricarica	
apertura e chiusura dello sportello di ricarica	447
avvio della ricarica	447
Batteria ibrida	441
interruzione della ricarica	456
Stato	450, 451, 454

Ricerca dei guasti	
City Safety	316
regolatore elettronico della velocità adattivo	346

Ricircolo dell'aria	224
---------------------	-----

Rifornimento	
Rabbocco	501
sportello del serbatoio	500



Rifornimento di carburante	501	Riscaldatore supplementare	243	Sedile, vedere Sedili	190
Rigenerazione	505	Riscaldatore supplementare (Riscaldatore supplementare)	243	Sedile anteriore elettrocomandato	191
Rilevamento di ostacoli		Rivestimenti	677, 679, 680, 681, 682	comando multifunzione	194, 195, 196, 197, 198
City Safety	310	Roll Stability Control	299	massaggio	194, 195, 196
Rilevamento galleria	157	Ruota di scorta	602	memorizzazione delle posizioni	192, 193
Rimessaggio prolungato	460	uso	603	regolare il sedile	191
Rimorchio		Ruote		regolazione del sedile del passeggero dal sedile del conducente	200
cavo	514	Catene da neve	604	Supporto laterale	197
guida con rimorchio	513	distacco e montaggio	598	Supporto lombare	198
Lampadine	516	Ruote e pneumatici		Sedile anteriore manuale	190
oscillazione	515	dimensioni approvate	715	Sedile posteriore	
Ripristino degli specchi retrovisori esterni	176	indice di carico e classe di velocità	716	Climatizzatore	219
Ripristino delle impostazioni	136			poggiatesta	202
passaggio di proprietà	135	<b>S</b>		ripiegamento dello schienale	201
Profilo conducente	142			riscaldamento elettrico	222
Riscaldamento elettrico		Salvavita	445	Sedili	
Cristalli	226, 228	Sbloccaggio		memorizzazione delle posizioni	192, 193
Sedili	220, 222	con lo stelo della chiave	261	protezione contro il colpo di frusta	45
volante	223	impostazioni	251	riscaldamento elettrico	220, 222
Riscaldatore	241	Sbrinamento	225	sedile anteriore elettrocomandato	191
Riscaldatore di parcheggio	242	Scheggiature e graffi	689, 690, 691	sedile anteriore manuale	190
riscaldatore supplementare	243	Schienale		Ventilazione	222
Riscaldatore abitacolo (Riscaldatore di parcheggio)	242	sedile anteriore, regolazione	190, 191, 194, 195, 196, 197, 198	Seggiolino per bambini integrato	75
Riscaldatore di parcheggio	232, 242	sedile posteriore, reclinazione	201	apertura	76
Spie e messaggi	239			ripiegamento	77
				Segnale acustico	
				Freno di stazionamento	473

## INDICE ALFABETICO

Sensibilità dello sterzo dipendente dalla velocità	298	Sicurezza	44	Specchi retrovisori	
Senso di rotazione	589	gravidanza	45	angolare gli specchi esterni	176
Sensore di inclinazione	291	Sicurezza dei bambini	61	Bussola	524, 525
Sensore di movimento	291	Side Impact Protection System	58, 59	elettrocomandati	176
Sensore pioggia	183, 184	Simboli		esterni	174
Sensore telecamera		dinamico	84	Funzione antiabbagliamento	175
vedere Gruppo telecamera	431	Spie di allarme	97	interni	174
sensori		Spie di controllo	95	riscaldamento elettrico	228
Gruppo radar	422	SIPS (Side Impact Protection System)	58, 59	Specchi retrovisori elettrocomandati	176
Gruppo telecamera	431	Sistema chiave telecomando, omologazione	263	Specchi retrovisori esterni	174
Qualità dell'aria	213	Sistema di stabilità e controllo trazione	299	Funzione antiabbagliamento	175
Sensori		modalità sport	300, 301	memorizzazione delle posizioni	192, 193
Climatizzatore	208	Spie e messaggi	302	Reset	176
Sensus		sistema di supporto al conducente	298	Specifiche motore	706
connessione e intrattenimento	34	Modalità di guida	369	Spegnimento del motore	464
Sensus Navigation		Sollevamento dell'automobile	640	Spie di allarme	97
Indicazioni sui segnali stradali	325	Sostanze che provocano reazioni allergiche e asmatiche	212	airbag – SRS	97
Senza chiave		Spazzole tergicristallo	182	allarme cinture non allacciate	97
aree sensibili	276	Posizione di assistenza	693	anomalia nell'impianto frenante	97
bloccaggio/sbloccaggio	277	sostituzione	691, 692	Avvertimento	97
impostazioni	278	Spazzole tergicristallo e liquido lavacrystalli	182	Bassa pressione dell'olio	97
Serbatoio del carburante		Specchio retrovisore interno	174	freno di stazionamento inserito	97
volume	710	Funzione antiabbagliamento	175	guasto al sistema	97
Serrature				l'alternatore non carica	97
bloccaggio/sbloccaggio	250			la batteria di avviamento non si ricarica	97
				Pilot Assist	364
				regolatore elettronico della velocità adattivo	364

sicurezza	44	Supporto per borse della spesa	623	Telecomando HomeLink®	
sistema di stabilità e controllo tra-		Surriscaldamento	506, 513	programmabile	521
zione	299			Telefono cellulare, vedere Telefono	557
Spie di controllo	95			Temperatura	
Spie e messaggi		<b>T</b>		percepita	209
campo di stato sul display centrale	125			Regolazione	230
concernenti i modelli ibridi	458	<hr/>		Temperatura motore	
riscaldatore di parcheggio	239	Tabella delle pressioni dei pneumatici	717	alta	506
Spin control	299	Tastiera	127, 130	Temporary Spare	602
Sportello di carico	625	modifica della lingua	130	Tendina gonfiabile	59
Sportello per sci	625	Tastierina al volante	204	Tendina parasole	
Stabilizzatore	510	Tel.	556	Pportiera posteriore	174
rimorchio	515	cambiare	560	Protezione antischiacciamento	170
Statistica di bordo	92	Chiamata	561, 563	tettuccio panoramico	177, 181
impostazioni	93	collegare	557	Tergicristalli	182
Stato dell'automobile	637	comando vocale	151	Sensore pioggia	183, 184
Press. pneum.	595	connessione automatica	558	Termometro della temperatura esterna	94
Strada allagata	500	connessione manuale	559	Tettuccio apribile	
Strade scivolose	499	disconnessione	560	Protezione antischiacciamento	170
Strumentazione e comandi	80, 81	Messaggi	562	Tettuccio panoramico	177
Strumenti		rimozione	560	apertura e chiusura	179
Batteria ibrida	88	Telecamera di assistenza al parcheg-		Posizione di ventilazione	180
indicatore del carburante	87	gio	403	Protezione antischiacciamento	170
Suonare	204	Attivare	410	tendina parasole	181
Supporto in curva	361	campo del sensore	408	Tettuccio panoramico elettrocoman-	
attivare/disattivare	362	Limiti	431	dato	177
Limiti	362	linee guida	406	Traction control	299
		posizione e punti di vista	404		
		Spie e messaggi	411		
		Telecamera di retromarcia	403		

## INDICE ALFABETICO

Trailer Stability Assist	300
Traino	518
Trasmissione	477
Trasporto	520
Trasporto su carro-attrezzi	520
Trasporto su traghetti	491
Trazione integrale (AWD)	483
Triangolo di emergenza	632
TSA - controllo della stabilità per il traino	515
Tunnel	615
Twin Engine	
generalità	440

## U

Ugelli di lavaggio riscaldati	182
Ugelli lavacrystalli riscaldati	182
Unità	133
Unità di controllo	
stato di ricarica	451
USB	
presa per connessione di media	547

## V

Vacanze in automobile	498
Vani portaoggetti	614
cassetto portaoggetti	620
Parasole	621
tunnel	615
Vano motore	
liquido refrigerante	649
Olio motore	647
panoramica	645
Vapori di carburante	503
Velocità memorizzata	366
Ventilazione	213, 214, 215
Sedili	222
Ventola	
bocchette di ventilazione	215
Distribuzione dell'aria	214
Regolazione	229
Vernice	
codice colore	691
danni alla vernice e ritocchi	689,
690,	691
Vetro laminato	170
Vetro laminato/rinforzato	170
Videata superiore	134

Video	544, 546
impostazioni	545
Volante	204, 205
paletta	204
Regolazione del volante	205
riscaldamento elettrico	223
Tastierina	204
Volvo ID	28
ricezione e registrazione	28

## W

Whiplash Protection System	45
WHIPS (Whiplash Protection System)	45
WiFi	
condivisione della connessione Internet, hotspot	569
connettere l'automobile a Internet	567
rimozione della rete	571
tecnica e sicurezza	571



**V O L V O**