



V90

MANUALUL PROPRIETARULUI



VÄLKOMMEN!

Sperăm să vă bucurați de mulți ani de condus al mașinii Volvo. Mașina a fost concepută să ofere siguranță și confort atât pentru dvs., cât și pentru pasageri. Volvo depune eforturi pentru a proiecta cele mai sigure mașini din lume. Mașina Volvo a fost concepută și pentru a respecta cerințele de siguranță și de mediu aplicabile.

Pentru a vă bucura și mai mult de mașina Volvo, vă recomandăm să citiți instrucțiunile și informațiile privind întreținerea din manualul de

utilizare. Manualul de utilizare este disponibil și ca aplicație pentru mobil (Volvo Manual), dar și pe site-ul de asistență Volvo Cars (support.volvocars.com).

Încurajăm toți pasagerii să poarte centura de siguranță în această mașină, dar și în altele. Nu conduceți dacă vă aflați sub influența alcoolului sau medicamentelor sau dacă nu aveți capacitatea de a conduce un vehicul.

CUPRINS

INFORMAȚII PENTRU PROPRIETAR

Informații pentru proprietar	18
Afișarea manualului de utilizare pe afișajul central	19
Navigarea prin manualul de utilizare din afișajul central	21
Manualul de utilizare pe dispozitive mobile	23
Site-ul de asistență Volvo Cars	23
Citirea manualului de utilizare	24
Manualul de utilizare și mediul înconjurător	26

VOLVO-UL DVS.

Volvo ID	28
Crearea și înregistrarea unui ID Volvo	28
Drive-E - o plăcere a condusului mai ecologică	30
IntelliSafe – asistență pentru șofer și siguranță	33
Sensus - conectivitate și divertisment online	34
Actualizări software	37
Înregistrarea datelor	37
Termeni și condiții pentru servicii	38
Politica de confidențialitate a clienților	39
Informații importante despre accesorii și echipamentul auxiliar	39
Instalarea de accesorii	40
Conectarea echipamentului la mufa de diagnoză a mașinii	40
Afișarea numărului de identificare al mașinii	41
Distragerea atenției șoferului	42

SIGURANȚA

Siguranța	44
Siguranța pentru femeile însărcinate	45
Whiplash Protection System	45
Pedestrian Protection System	47
Centurile de siguranță	48
Utilizarea și scoaterea centurilor de siguranță	48
Dispozitivul de tensionare a centurii de siguranță	50
Resetarea dispozitivului de tensionare electric a centurii de siguranță	51
Memento portiere și centuri de siguranță	52
Airbaguri	53
Airbagurile pentru șofer	54
Airbagul pasagerului	55
Activarea și dezactivarea airbagului pentru pasagerul din față*	56
Airbagurile laterale	59
Cortine gonflabile	59
Modul de siguranță	60
Pornirea și deplasarea mașinii după modul de siguranță	61
Siguranța copiilor	62
Scaunul auto pentru copii	63
Punctele de fixare superioare pentru scaunele auto pentru copii	63

Punctele de fixare inferioare pentru scaunele pentru copii	64
i-Size/ISOFIX punctele de fixare pentru scaunele pentru copii	65
Poziționarea scaunului pentru copii	65
Montarea scaunului auto pentru copii	66
Tabel cu locația scaunelor auto pentru copii care utilizează centurile de siguranță ale mașinii	69
Tabel pentru locația scaunelor auto pentru copii i-Size	71
Tabel pentru locația scaunelor auto pentru copii ISOFIX	72
Scaun pentru copii integrat*	76
Plierea pernei de șezut a scaunului pentru copii integrat*	77
Rabatarea în jos a pernei de șezut a scaunului pentru copii integrat*	78

AFIȘAJE ȘI COMANDĂ VOCALĂ

Ecranele și butoanele pentru șofer în mașina cu volan pe stânga	80	Gestionarea mesajelor de pe afișajul pentru șofer	108
Ecranele și butoanele pentru șofer în mașina cu volan pe dreapta	81	Gestionarea unui mesaj salvat de pe afișajul pentru șofer	109
Afișajul pentru șofer	84	Prezentare generală a afișajului central	111
Setările afișajului pentru șofer	88	Gestionarea afișajului central	114
Indicatorul de nivel de combustibil	89	Activarea și dezactivarea afișajului central	117
Computer de bord	89	Navigarea pe vizualizările afișajului central	117
Afișarea datelor deplasării pe afișajul pentru șofer	91	Gestionarea sub-vizualizărilor pe afișajul central	121
Resetarea contorului de parcurs	92	Vizualizarea funcțiilor pe afișajul central	124
Afișarea statisticii deplasării pe afișajul central	92	Deplasarea aplicațiilor și butoanelor pe afișajul central	126
Setări pentru statistica deplasării	93	Simboluri în bara de stare de pe afișajul central	126
Data și ora	94	Tastatura de pe afișajul central	128
Indicatorul de temperatură exterioară	94	Schimbarea limbii tastaturii pe afișajul central	132
Simboluri indicatoare în afișajul pentru șofer	95	Introducerea manuală a caracterelor, literelor și cuvintelor pe afișajul central	132
Simboluri de avertizare în afișajul pentru șofer	97	Schimbarea aspectului pe afișajul central	134
Acordul de licență pentru afișajul pentru șofer	99	Oprirea și modificarea volumului sonor al sistemului pe afișajul central	134
Meniul aplicației de pe afișajul pentru șofer	105		
Gestionarea meniului de aplicații din afișajul pentru șofer	106		
Mesaje din afișajul pentru șofer	107		

Modificarea unităților de măsură ale sistemului	135
Schimbarea limbii sistemului	135
Alte setări în vederea de sus a afișajului central	135
Deschiderea configurării contextuale pe afișajul central	136
Resetarea datelor utilizatorului pentru schimbarea proprietății	137
Resetarea setărilor pe afișajul central	137
Tabelul cu setările afișajului central	138
Profilurile de șofer	139
Selectarea profilului șoferului	140
Redenumirea profilului de șofer	140
Protejarea profilului de șofer	141
Conectarea cheii cu telecomandă la profilul de șofer	141
Resetarea setărilor în profilurile de șofer	142
Mesaje pe afișajul central	143
Gestionarea mesajelor de pe afișajul central	143
Gestionarea unui mesaj salvat de pe afișajul central	144
Afișajul superior*	145
Activarea și dezactivarea afișajului superior*	146
Setări pentru afișajul superior*	147

Comanda vocală	148
Utilizarea comenzilor vocale	149
Comandarea unui telefon cu recunoaștere vocală	151
Comanda vocală pentru radio și conținut media	152
Setările pentru comanda vocală	153

ILUMINARE

Comanda iluminării	156
Reglarea funcțiilor de iluminare prin afișajul central	158
Reglarea nivelului fasciculului farurilor	158
Lămpile de poziție	159
lumini de zi	160
Fază scurtă	160
Utilizarea fazei lungi	161
Fază lungă activă	162
Utilizarea semnalizatoarelor	163
Farurile active*	164
Proiectoare de ceață/faruri adaptive*	165
Lampă de ceață spate	166
Stopuri de frână	166
Stop de frână de urgență	167
Lumini de avarie	167
Utilizarea iluminatului la sosirea acasă (Home Safe)	168
Durata luminii de apropiere	168
Iluminatul interior	168
Reglarea iluminatului interior	170

PARBRIZUL, GEAMURILE ȘI OGLINZILE

Parbrizul, geamurile și oglinzile	174
Protecția antiiprindere pentru geamuri și parasolare	174
Secvența de resetare pentru protecția antiiprindere	175
Geamurile electrice	175
Operarea geamurilor electrice	176
Utilizarea parasolarului*	177
Oglinzile exterioare și retrovizoare	178
Reglarea estompării oglinzilor retrovizoare	178
Reglarea înclinării oglinzilor exterioare	179
Plafonul panoramic*	181
Acționarea plafonului panoramic*	182
Închiderea automată a parasolarului* din plafonul panoramic	185
Lamelele ștergătoarelor și lichidul de spălat	185
Utilizarea ștergătoarelor de parbriz	186
Utilizarea senzorului de ploaie	187
Utilizarea funcției de memorie a senzorului de ploaie	188
Utilizarea spălătoarelor de parbriz și de faruri	189
Utilizarea ștergătorului și spălătorului de lunetă	190

Utilizarea ștergerii automate a lunetei în marșarier

191

SCAUNE ȘI VOLAN

Scaunul față cu reglaj manual	194
Scaunele față acționate electric*	195
Reglarea scaunului din față acționat electric*	195
Memorarea poziției pentru scaun, oglinzile portierelor și afișajul de pe parbriz*	196
Utilizarea unei poziții memorate pentru scaun, oglinzile exterioare și afișajul exterior*	197
Setări pentru masaj* în scaunele față	198
Reglarea setărilor de masaj* în scaunele față	199
Reglarea* lungimii pernei de șezut față	200
Reglarea suportului lateral* din scaunele față	201
Reglarea suportului lombar* la scaunele față	202
Reglarea scaunului pasagerului din față de pe scaunul șoferului*	204
Coborârea spătarului banchetei	205
Reglarea tetierelor banchetei spate	206
Butoanele de pe volan și claxonul	207
Blocarea coloanei de direcție	208
Reglarea volanului	208

CLIMATIZARE

Climatizare	212	Activarea și dezactivarea ventilației scaunelor față*	229	Se sincronizează temperatura	240
Zonele de climatizare	212	Activarea și dezactivarea încălzirii volanului*	229	Activarea și dezactivarea aerului condiționat	241
Climatizare - senzori	213	Activarea și dezactivarea pornirii automate a încălzirii volanului*	230	Climatizare pe durata parcării*	241
Temperatura percepută	213	Activarea climatizării automate	230	Precondiționarea*	242
Controlul climatizării utilizând comenzile vocale	214	Activarea și dezactivarea recirculării aerului	231	Pornirea sau oprirea precondiționării*	242
Calitatea aerului	215	Activarea și dezactivarea setării de timp pentru recircularea aerului	232	Setarea de oră pentru precondiționare*	243
Clean Zone*	216	Activarea și dezactivarea dezghețării maxime	232	Adăugarea și editarea setării de oră pentru precondiționare*	243
Clean Zone Interior Package*	216	Activarea și dezactivarea încălzirii parbrizului*	233	Activarea și dezactivarea setării de timp pentru precondiționare*	245
Interior Air Quality System*	217	Activarea și dezactivarea pornirii automate a încălzirii parbrizului*	234	Eliminarea setării timpului pentru precondiționare*	245
Activarea și dezactivarea senzorului de calitate a aerului*	217	Activarea și dezactivarea pornirii automate a încălzirii lunetei și a oglinzilor portierelor	234	Confortul climatizării la parcare*	246
Filtru pentru habitacul	218	Activarea și dezactivarea pornirii automate a încălzirii lunetei și a oglinzilor portierelor	235	Pornirea și oprirea confortului climatizării la parcare*	247
Distribuția aerului	218	Reglarea nivelului ventilatorului pentru scaunele față	235	Simboluri și mesaje pentru sistemul de climatizare în parcare*	248
Modificarea distribuției aerului	219	Reglarea nivelului ventilatorului pentru scaunele spate*	236	Încălzitorul*	249
Deschiderea, închiderea și direcționarea grilelor de ventilație	220	Reglarea temperaturii pentru scaunele față	238	Încălzitorul de parcare*	250
Tabelul opțiunilor de distribuție a aerului	221	Reglarea temperaturii pentru scaunele spate*	239	Încălzitorul suplimentar*	251
Butoanele sistemului de climatizare	224			Activarea și dezactivarea pornirii automate a încălzitorului auxiliar*	251
Activarea și dezactivarea încălzirii scaunelor față*	226				
Activarea și dezactivarea pornirii automate a încălzirii scaunelor față*	227				
Activarea și dezactivarea încălzirii scaunelor spate*	227				

CHEI, ÎNCUIETORI ȘI ALARMĂ

Confirmarea blocării	254
Setarea indicației de blocare	255
Cheia cu telecomandă	255
Încuierea și descuierea cu cheia cu telecomandă	258
Setări pentru deblocarea de la distanță și din interior	259
Deblocarea hayonului cu cheia cu telecomandă	259
Raza de acțiune a cheii cu telecomandă	260
Înlocuirea bateriei din cheia cu telecomandă	261
Comandarea mai multor chei cu telecomandă	265
Red Key - cheia cu telecomandă cu restricții*	265
Setări pentru Red Key*	266
Lamă detașabilă a cheii	267
Încuierea și descuierea cu lama cheii detașabile	268
Imobilizatorul	270
Omologarea de tip pentru sistemul de cheie cu telecomandă	271
Suprafețele sensibile și opțiunea fără cheie*	284
Încuierea și descuierea fără cheie*	285
Setări pentru intrarea fără cheie*	286

Deblocarea fără cheie a hayonului*	286
Locațiile antenelor pentru sistemele de pornire și încuiere	287
Blocarea și deblocarea din interiorul mașinii	288
Descuierea hayonului din interiorul mașinii	289
Activarea și dezactivarea încuietorilor de siguranță pentru copii	290
Blocarea automată în timpul conducerii	291
Deschiderea și închiderea hayonului acționat electric*	291
Programarea deschiderii maxime pentru hayonul acționat electric*	294
Acționarea hayonului cu mișcarea piciorului*	295
Încuiere privată	297
Activarea și dezactivarea Private Locking	297
Alarmă*	298
Activarea și dezactivarea alarmelor*	300
Nivel de alarmă redus*	301
Încuierea dublă*	301
Dezactivarea temporară* a încuietorii duble	302

ASISTENȚĂ PENTRU ȘOFER

Sistem de asistență pentru șofer	304
Forța de direcție dependentă de viteză	304
Electronic Stability Control	305
Sistemul electronic de stabilitate în modul sport	306
Activarea sau dezactivarea modului sport pentru controlul electronic de asigurare a stabilității	307
Simbolurile și mesajele pentru controlul electronic de asigurare a stabilității	308
Connected Safety	309
Activarea sau dezactivarea Connected Safety	310
Limitele Connected Safety	311
City Safety™	311
Subfuncțiile City Safety	313
Configurarea distanței de avertizare pentru City Safety	315
Detectarea obstacolelor cu City Safety	316
City Safety în intersecții	318
Limitările City Safety în trafic intersectat	319
Asistența pentru direcție City Safety pentru manevre de evitare	320
Limitările asistenței pentru direcție City Safety la efectuarea manevrelor evazive	320

Frânare automată în caz de manevră de evitare întârziată cu City Safety	321	Selectarea și activarea limitatorului de viteză	335	Modul așteptare pentru Controlul adaptiv al vitezei de croazieră (Adaptive Cruise Control)*	349
Frânarea City Safety pentru vehiculele care vin din față	321	Dezactivarea limitatorului de viteză	336	Limitările Controlului adaptiv al vitezei de croazieră (Adaptive Cruise Control)*	350
Limitele City Safety	322	Dezactivarea temporară a limitatorului de viteză	336	Comutarea între cruise control și adaptive cruise control* pe afișajul central	351
Mesajele pentru City Safety	325	Limitări pentru limitatorul de viteză	337	Simbolurile și mesajele pentru controlul adaptiv al vitezei de croazieră (Adaptive Cruise Control, ACC)*	352
Recunoașterea indicatoarelor rutiere (Road Sign Information, RSI)*	326	Limitatorul automat de viteză	337	Pilot Assist*	353
Activarea sau dezactivarea avertizărilor din Recunoaștere indicatoare rutiere (Road Sign Information, RSI)*	327	Activarea sau dezactivarea limitatorului automat de viteză	338	Butoanele pentru Pilot Assist*	355
Modul de afișare pentru funcția Recunoașterea indicatoarelor rutiere (Road Sign Information, RSI)*	328	Modificarea toleranței pentru limitatorul automat de viteză	339	Modul de afișare pentru Pilot Assist*	356
Recunoașterea indicatoarelor rutiere (Road Sign Information, RSI) și Sensus Navigation*	330	Limitări pentru limitatorul automat de viteză	340	Selectarea și activarea Pilot Assist*	357
Avertizarea pentru limita de viteză și cameră radar de la Recunoașterea indicatoarelor rutiere (Road Sign Information, RSI)*	331	Cruise control	340	Dezactivarea Pilot Assist*	358
Activarea sau dezactivarea avertizărilor de la Recunoaștere indicatoare rutiere (Road Sign Information, RSI)*	332	Selectarea și activarea Cruise Control	342	Modul de așteptare pentru Pilot Assist*	359
Limitările Recunoașterea indicatoarelor rutiere (Road Sign Information, RSI)*	333	Dezactivarea Cruise Control	342	Dezactivarea temporară a asistenței pentru direcție cu Pilot Assist*	360
Limitatorul de viteză	334	Modul așteptare pentru Cruise Control Adaptive Cruise Control*	343	Limitele Pilot Assist*	361
		Butoanele de comandă ale Controlului adaptiv al vitezei de croazieră (Adaptive Cruise Control)*	344	Simbolurile și mesajele pentru Pilot Assist*	363
		Modul de afișare pentru Controlul adaptiv al vitezei de croazieră (Adaptive Cruise Control)*	346	Suportul la luarea curbilor*	364
		Selectarea și activarea Adaptive Cruise Control*	347	Activarea sau dezactivarea suportului la luarea curbilor*	365
		Dezactivarea Controlului adaptiv al vitezei de croazieră (Adaptive Cruise Control)*	348	Limitări pentru suportul adaptiv*	365

Asistența la depășire*	366	Activarea sau dezactivarea asistenței pentru direcție în caz de risc de coliziune	381	Activarea sau dezactivarea avertizării de distanță (Distance Warning)	394
Utilizarea asistenței la depășire	366	Asistență pentru direcție în caz de risc de părăsire a carosabilului;	381	Limitările Alertă distanță (Distance Warning)	395
Avertizare din partea sistemelor de asistență pentru șofer în caz de risc de coliziune	367	Asistență pentru direcție în caz de risc de coliziune frontală;	382	Cross Traffic Alert*	395
Modificarea țintei cu sistemele de asistență pentru șofer	368	Asistență pentru direcție în caz de risc de coliziune posterioară*	383	Activarea sau dezactivarea Cross Traffic Alert*	397
Setarea vitezei stocate pentru sistemele de asistență pentru șofer	369	Limitările asistenței de direcție la un risc de coliziune	384	Limitele Cross Traffic Alert*	397
Setarea intervalului de timp față de vehiculul din față	370	Simboluri și mesaje pentru asistența de direcție în caz de risc de coliziune	385	Mesajele pentru Cross Traffic Alert*	399
Moduri de condus la utilizarea intervalului de timp față de vehicule	372	Rear Collision Warning*	386	Pilot pentru asistență la parcare*	400
Frânarea automată cu asistență pentru șofer	372	Limitele Rear Collision Warning*	386	Sistemul de asistență la parcare (Park Assist Pilot) pentru față, spate și lateral*	401
Asistență bandă de rulare	373	BLIS*	387	Activarea sau dezactivarea sistemului de asistență la parcare*	402
Activarea sau dezactivarea asistenței pentru banda de rulare	375	Activarea sau dezactivarea BLIS	388	Limitările sistemului de asistență la parcare	403
Selectarea opțiunii de asistență pentru asistență pentru banda de rulare	376	Limitele BLIS	389	Simboluri și mesaje pentru camera pilotului pentru asistență la parcare (Park Assist Pilot)	405
Limitările sistemului de asistență pentru banda de rulare	376	Mesajele pentru BLIS	390	Camera pentru asistența la parcare*	406
Simboluri și mesaje pentru asistență bandă de rulare	377	Driver Alert Control	391	Locațiile camerelor de asistență la parcare (Park Assist Camera) și zonele de supraveghere*	407
Modul de afișare pentru asistență pentru banda de rulare	379	Activarea sau dezactivarea Driver Alert Control	392	Linii de asistență la parcare pentru camera sistemului de asistență la parcare*	409
Asistență pentru direcție în caz de risc de coliziune	380	Selectarea indicațiilor pentru zonă de odihnă în caz de avertizare din partea Driver Alert Control	392	Câmpurile senzorilor pentru sistemul de asistență la parcare	411
		Limitele Driver Alert Control	393		
		Alerta pentru distanță (Distance Warning)*	393		

Activarea camerei pentru asistență la parcare (Park Assist Camera)	413
Simboluri și mesaje pentru camera pentru asistență la parcare (Park Assist Camera)	414
Park Assist Pilot*	416
Variante de parcare cu sistemul de asistență la parcare (Park Assist Pilot)*	417
Utilizarea Park Assist Pilot*	418
Ieșirea din parcare laterală cu Park Assist Pilot*	420
Limitările Park Assist Pilot*	421
Mesajele pentru Park Assist Pilot*	423
Unitatea radar	424
Aprobarea de tip pentru dispozitivul radar	425
Unitatea camerei	433
Limitări pentru cameră și unitatea radar	433
Întreținere recomandată pentru cameră și unitatea radar	436
Simboluri și mesaje pentru cameră și unitatea radar	438

PORNIREA ȘI CONDUSUL

Pornirea mașinii	442	Frânarea automată după o coliziune	456
Deconectarea mașinii	443	Frânarea regenerativă*	456
Pozițiile contactului de aprindere	444	Cutia de viteze	456
Selectarea modului de aprindere	445	Cutie de viteze manuală	457
Etilotestul*	446	Cutie de viteze automată	457
Suspendarea etilotestului*	447	Schimbarea treptei de viteză la cutia de viteze automată	458
Înainte de pornirea motorului cu etilotestul*	447	Schimbarea vitezelor de la padelele de pe volan*	461
Funcțiile sistemului de frânare	447	Inhibitorul pentru selectorul de viteze	463
Pedala de frână	448	Dezactivarea inhibitorului pentru selectorul de viteze	464
Asistența la frânare	449	Funcția kick-down	465
Frânarea pe carosabile umede	449	Simboluri și mesaje pentru cutia de viteze automată	465
Frânarea pe carosabile cu pietriș	450	Indicatorul de schimbare a treptei de viteză	466
Întreținerea sistemului de frânare	450	Tracțiunea integrală*	468
Frâna de parcare	450	Moduri de condus*	468
Activarea și dezactivarea frânei de parcare	451	Schimbare modului de condus*	470
Setarea pentru activarea automată a frânei de parcare	453	Modul Eco Eco	470
Parcarea în pantă	453	Activarea și dezactivarea modului de condus Eco de la butonul funcțional	473
În cazul unei defecțiuni la frâna de parcare	453	Funcția Start/Stop	473
Frânare automată la oprire completă	454	Conducerea cu funcția start/stop	473
Activarea și dezactivarea frânării automate la oprire	455	Dezactivarea funcției start/stop	475
Asistența la pornirea în pantă	455		

Condiții pentru funcția Start/Stop	475
Reglarea nivelului* și amortizoarele	477
Setări pentru controlul gârzii la sol*	480
Conducusul economic	480
Pregătiri pentru o călătorie lungă	481
Conducusul pe timp de iarnă	482
Conducusul prin apă	483
Deschiderea și închiderea clapetei pentru rezervorul de combustibil	483
Umplerea cu combustibil	484
Manipularea combustibilului	485
Benzina	486
Filtrul de particule pentru benzină	487
Motorină	487
Rezervorul gol și motorul diesel	489
Filtrul de particule diesel	489
Controlul emisiilor cu AdBlue®	490
Manipularea AdBlue®	491
Verificarea și completarea cu AdBlue®	492
Simbolurile și mesajele pentru AdBlue®	494
Supraîncălzirea motorului și a sistemului de acționare	496
Supraîncărcarea bateriei demarorului	497

Utilizarea pornirii asistate cu o altă baterie	497
Bară de tractare*	500
Specificații pentru bara de tractare*	500
Bara de tractare extensibilă și pliabilă*	501
Conducusul cu o remorcă	503
Sistemul de asistență pentru stabilitatea remorcii (Trailer Stability Assist)*	505
Verificarea lămpilor remorcii	506
Suportul de biciclete montat pe bara de tractare*	507
Tractarea	508
Montarea și demontarea inelului de tractare	509
Recuperare	511
HomeLink®*	511
Programarea HomeLink®*	512
Utilizarea HomeLink®*	514
Omologarea de tip pentru HomeLink®*	515
Busola*	515
Activarea și dezactivarea busolei*	515
Calibrarea busolei*	516

SUNET, CONȚINUT MEDIA ȘI INTERNET

Sunet, conținut media și Internet	518
Setări audio	518
Sound experience*	519
Aplicații	520
Descărcarea aplicațiilor	521
Actualizarea aplicațiilor	522
Ștergerea aplicațiilor	522
Radioul	523
Pornirea radioului	524
Schimbarea benzii radio și postului de radio	524
Căutarea posturilor de radio	525
Salvarea canalelor radio în aplicația Favorite radio	526
Setările pentru radio	527
Radio RDS	528
Radioul digital*	529
Legătura dintre FM și radioul digital*	529
Player media	530
Redare conținut media	530
Controlul și schimbarea sursei conținutului media	532
Căutare de conținut media	533
Gracenote®	533

CD player*	534	Prima conectare a telefonului la mașină prin Bluetooth	546	Partajarea accesului la Internet din mașină prin intermediul unui hotspot Wi-Fi	559
Video	534	Conectarea automată a unui telefon la mașină prin Bluetooth	548	Nu există conexiune la Internet sau conexiune slabă	560
Redarea unui videoclip	535	Conectarea manuală a unui telefon la mașină prin Bluetooth	549	Ștergerea rețelei Wi-Fi	561
Redarea formatului DivX®	535	Deconectarea unui telefon conectat prin Bluetooth	549	Tehnologiile Wi-Fi și securitatea	561
Setările pentru redarea videoclipurilor	535	Comutarea între telefoanele conectate prin Bluetooth	550	Termenii și condițiile de utilizare și partajarea datelor	562
Conținutul media prin Bluetooth®	536	Scoaterea dispozitivelor conectate la Bluetooth	550	Activarea și dezactivarea partajării datelor	562
Conectarea unui dispozitiv prin Bluetooth®	536	Gestionarea apelurilor telefonice	550	Partajarea de date pentru servicii	563
Conținutul media furnizat prin intermediul portului USB	536	Gestionarea mesajelor text	552	Spațiul de memorare de pe hard disk	564
Conectarea unui dispozitiv prin portul USB	537	Setările aferente mesajelor text	553	Acord de licență pentru conținut audio și media	565
Specificații tehnice pentru dispozitivele USB	537	Gestionarea agendei telefonice	553		
Formate media compatibile	538	Setări pentru telefon	554		
Apple® CarPlay®*	539	Setări pentru dispozitivele Bluetooth	554		
Utilizarea Apple® CarPlay®*	540	Mașină conectată la Internet*	555		
Setări pentru CarPlay®* de la Apple®	541	Conectarea mașinii la Internet utilizând un telefon cu Bluetooth	556		
Sfaturi pentru utilizarea Apple® CarPlay®*	542	Conectarea mașinii la Internet utilizând un telefon (Wi-Fi)	557		
Android Auto*	542	Conectarea mașinii la Internet prin modemul auto (cartelă SIM)	558		
Utilizarea Android Auto*	543	Setări pentru modemul mașinii*	559		
Setări pentru Android Auto*	544				
Sfaturi pentru utilizarea Android Auto*	545				
Telefonul	545				

JANTELE ȘI ANVELOPELE

Anvelope	576
Dimensiunile anvelopelor	578
Codul de dimensiune pentru jante	579
Direcția de rotație a anvelopei	579
Indicatoarele de uzură a profilelor de pe anvelope	580
Verificarea presiunii în anvelope	580
Reglarea presiunii în anvelope	581
Presiunea recomandată în anvelope	582
Sistemul monitorizare a presiunii în anvelope*	583
Salvarea unei presiuni noi în anvelope în sistemul de monitorizare*	584
Vizualizarea stării presiunii în anvelope în afișajul central*	585
Măsură în caz de avertizare de presiune scăzută în anvelope	586
Mesaje pentru monitorizarea presiunii în anvelope*	587
Schimbarea roților	588
Trusa de scule	589
Cricul*	590
Prezoanele roților	591
Roata de rezervă*	591
Manipularea roții de rezervă*	592
Anvelope de iarnă	593

Lanțuri de zăpadă	594
Trusa de reparare a anvelopelor perforate	595
Utilizarea unui kit de reparație pană	596
Umflarea anvelopelor cu compresorul din kitul de reparare pană	599

ÎNCĂRCAREA, DEPOZITAREA ȘI HABITAACLUL

Interiorul habitacului	602
Consola tunel	603
Prizele electrice	604
Utilizarea prizelor electrice	606
Utilizarea torpedoului	608
Parasolar	609
Compartimentul pentru bagaje	609
Recomandări de încărcare	610
Încărcătura de pe plafon și portbagaje de plafon	611
Cârlige pentru plase	611
Inele pentru fixarea încărcăturii	612
Trapa pentru încărcarea bagajelor lungi din banchetă	613
Montarea și demontarea capacului portbagajului*	613
Aționarea capacului portbagajului*	614
Montarea și demontarea grilajului de siguranță*	616
Montarea și demontarea plasei de siguranță*	618
Trusă de prim ajutor*	619
Triunghi de avertizare	620

ÎNȚREȚINERE ȘI SERVICE

Programul de service Volvo	622	Înlocuirea unei siguranțe	645	Curățarea volanului îmbrăcat în piele	673
Transferul de date între mașină și atelier prin Wi-Fi	622	Siguranțele din compartimentul motor	646	Curățarea pieselor interioare din plastic, metal și lemn	673
Centru de descărcări	623	Siguranțele de sub torpedo	651	Curățarea exteriorului	674
Gestionarea actualizărilor de sistem prin intermediul Centrului de descărcări	623	Siguranțele din compartimentul pentru bagaje	656	Polișarea și ceruirea	674
Starea mașinii	624	Înlocuirea becurilor	661	Spălarea manuală	675
Programarea pentru service și reparații	625	Scoaterea capacului de plastic pentru schimbarea becului	662	Spălarea mașinii la o instalație automată	676
Trimiterea de informații despre mașină către un atelier	626	Pozițiile lămpilor exterioare	662	Spălarea sub presiune ridicată	678
Ridicarea mașinii	628	Înlocuirea becului pentru faza scurtă	663	Curățarea lamelelor ștergătoarelor	678
Servisarea sistemului de climatizare	631	Înlocuirea becului de fază lungă	664	Curățarea ornamentelor exterioare din plastic, cauciuc și decorative	679
Afișajul de pe parbriz la înlocuirea parbrizului*	631	Înlocuirea becului luminilor diurne/ becului lămpii de poziție, față	664	Curățarea jantelor	680
Deschiderea și închiderea capotei	632	Înlocuirea becului semnalizatorului față	665	Protecția antirugină	680
Prezentare generală a compartimentului motor	633	Înlocuirea becului lămpii de marșarier	666	Suprafața vopsită a mașinii	681
Uleiul de motor	634	Înlocuirea becului lămpii de ceață spate	667	Retușarea unor deteriorări minore ale vopselei	681
Verificarea și completarea cu ulei de motor	636	Specificații pentru becuri	668	Coduri de culoare	682
Completarea cu lichid de răcire	637	Curățarea interiorului	668	Înlocuirea lamelei ștergătorului de lunetă	682
Bateria demarorului	640	Curățarea afișajului central	669	Înlocuirea lamelelor ștergătoarelor de parbriz	684
Bateria de asistență	642	Curățarea afișajului de pe parbriz*	670	Setarea lamelelor ștergătoarelor în poziția de service	685
Simbolurile de pe baterii	643	Curățarea tapițeriei textile și a capitonajului plafonului	670	Umplerea lichidului de spălat	686
Reciclarea bateriei	644	Curățarea centurilor de siguranță	671		
Siguranțe și unități electrice centrale	644	Curățarea covorașelor și a mochetei	671		
		Curățarea tapițeriei din piele*	672		

SPECIFICAȚII

Denumiri de tip	688
Dimensiuni	691
Mase	693
Capacitatea de tractare și sarcina pe cârligul de tractare	694
Specificații motor	696
Uleiul de motor - specificații	698
Condiții extreme de condus pentru uleiul de motor	700
Lichid de răcire - specificații	701
Uleiul de transmisie - specificații	701
Lichidul de frână - specificații	701
Rezervorul de combustibil - volum	702
Capacitatea rezervorului de AdBlue®	702
Aer condiționat - specificații	702
Consumul de combustibil și emisiile de CO ₂	705
Dimensiuni omologate de anvelope și jante	709
Indicele minim admis de sarcină pe anvelopă și indicele de viteză pentru anvelope	711
Presiuni în anvelope aprobate	714

INDICE ALFABETIC

Indice alfabetic	715
------------------	-----

INFORMAȚII PENTRU PROPRIETAR

Informații pentru proprietar

Informațiile pentru proprietar sunt disponibile în mai multe formate de produs, atât digitale, cât și tipărite. Manualul de utilizare este disponibil în afișajul central al mașinii, ca aplicație pentru mobil și pe site-ul de asistență al Volvo Cars. Un Quick Guide și un supliment la manualul de utilizare se află în torpedou, cu specificații și informații despre siguranțe, printre altele. Puteți comanda un manual de utilizare în format tipărit.

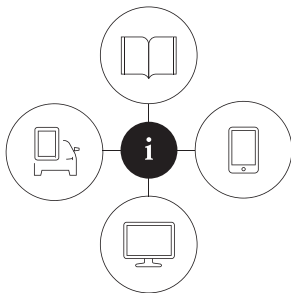

0000003

Afișajul central al mașinii¹



În afișajul central, glisați în jos vederea de sus și apăsați pe **Manual de utilizare**. Sunt disponibile aici opțiuni pentru navigarea vizuală, cu imagini din exteriorul și din interiorul mașinii. Puteți căuta informații, iar conținutul este structurat pe categorii.

Aplicația pentru mobil

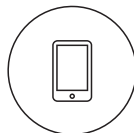

În App Store sau Google Play, căutați „manual Volvo”, descărcați aplicația pe smartphone sau tabletă și selectați mașina. Aplicația include și tutoriale video și opțiuni pentru navigarea vizuală, cu imagini din exteriorul și din interiorul mașinii. Se poate căuta prin conținut, iar secțiunile distincte au fost concepute pentru a facilita navigarea.

Site-ul de asistență Volvo Cars



Accesați <https://www.volvocars.com/intl/support> și alegeți țara dvs. Aici, veți găsi manualele de utilizare, atât online, cât și în format PDF. Pe site-ul de asistență Volvo Cars găsiți și tutoriale video și informații suplimentare și ajutor privind mașina dvs. Volvo și deținerea ei. Pagina este disponibilă pentru cele mai multe piețe.

Informații tipărite

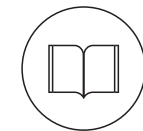

Suplimentul la manualul de utilizare¹ din torpedou include informații despre siguranțe și specificații, dar și un rezumat cu informații importante și practice.

Quick Guide disponibil în format tipărit vă ajută să cunoașteți cele mai frecvente funcții utilizate în mașină.

În funcție de nivelul de echipare selectat și de piață, etc., mașina poate conține informații suplimentare pentru proprietar, disponibile în format tipărit.

¹ Un manual complet în format tipărit însoțește mașina pe piețele fără manual de utilizare în afișajul central.

Puteți comanda un manual de utilizare și suplimentul asociat în format tipărit. Pentru comandă, contactați un dealer Volvo.

! IMPORTANT

Șoferul este întotdeauna responsabil de conducerea în condiții de siguranță în trafic a autovehiculului și de respectarea legilor și regulamentelor aplicabile. De asemenea, este important ca mașina să fie întreținută și manipulată în conformitate cu recomandările Volvo oferite în manualul de utilizare.

Dacă există o diferență între informațiile de pe afișajul central și informațiile din manualul de utilizare, atunci sunt valabile întotdeauna informațiile din manualul de utilizare.

i NOTĂ

Modificarea limbii pe afișajul central poate însemna ca unele informații de utilizare să nu respecte legile și reglementările naționale sau locale. Nu schimbați la o limbă greu de înțeles, deoarece acest lucru poate face dificilă găsirea căii de întoarcere prin structura ecranului.

Informații asociate

- Afișarea manualului de utilizare pe afișajul central (p. 19)
- Manualul de utilizare pe dispozitive mobile (p. 23)
- Site-ul de asistență Volvo Cars (p. 23)
- Citirea manualului de utilizare (p. 24)

Afișarea manualului de utilizare pe afișajul central

O versiune digitală² a manualului de utilizare este disponibilă pe afișajul central al mașinii. Manualul digital de utilizare poate fi accesat din vederea de sus, iar în anumite cazuri, manualul de utilizare contextual poate fi accesat și el din vederea de sus.

i NOTĂ

Manualul de utilizare digital nu este disponibil în timpul conducerii.

² Valabil pentru majoritatea piețelor de comercializare.

MANUALUL DE UTILIZARE

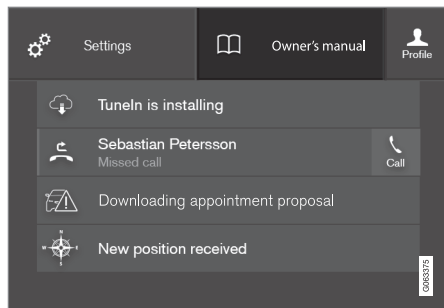

Vedere de sus cu buton pentru manualul de utilizare.

Pentru a deschide manualul de utilizare - glisați în jos vederea de sus din afișajul central și apăsați pe **Manual de utilizare**.

Informațiile din manualul de utilizare pot fi accesate direct prin intermediul paginii principale a manualului de utilizare sau din meniul său din partea de sus.

Manualul de utilizare contextual

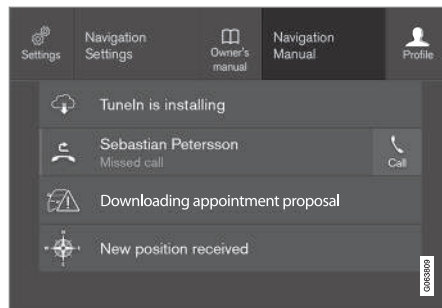

Vederea de sus cu buton pentru manualul de utilizare contextual.

Manualul de utilizare contextual este o scurtătură către un articol din manualul de utilizare care descrie funcția activă afișată pe ecran. Dacă este disponibil manualul de utilizare contextual, acesta va fi afișat în partea dreaptă a **Manual de utilizare**, în vederea de sus.

Prin urmare, apăsând pe manualul de utilizare contextual se va deschide un articol din manualul de utilizare, articol care este asociat conținutului afișat pe ecran. De ex. apăsați pe **Manual Sist. navigație** – se va deschide un articol asociat navigației.

Acest lucru este valabil doar anumitor aplicații din mașină. Pentru aplicațiile terțe descărcate, de exemplu, nu este posibilă accesarea de articole specifice aplicației.

Informații asociate

- Navigarea prin manualul de utilizare din afișajul central (p. 21)
- Navigarea pe vizualizările afișajului central (p. 117)
- Descărcarea aplicațiilor (p. 521)

Navigarea prin manualul de utilizare din afișajul central

Manualul de utilizare în format digital poate fi accesat din vederea de sus din afișajul central al mașinii. Se poate căuta prin conținut, iar secțiunile distincte au fost concepute pentru a facilita navigarea.

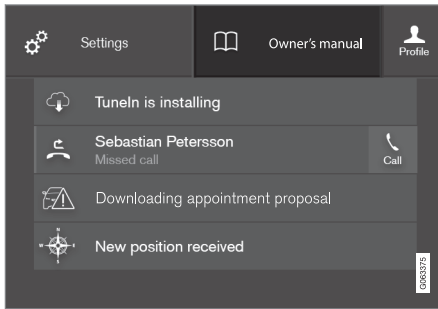

Manualul de utilizare se accesează din vederea de sus.

- Pentru a deschide manualul de utilizare - glisați în jos vederea de sus din afișajul central și apăsați pe **Manual de utilizare**.

Sunt disponibile mai multe opțiuni pentru a găsi informații în manualul de utilizare. Acestea pot fi accesate din pagina principală a manualului de utilizare și din meniul superior.

Deschiderea meniului din meniul superior

- Apăsați ☰ din lista superioară din manualul de utilizare.
 - > Se va deschide un meniu cu diferite opțiuni pentru găsirea informațiilor:

Pagina principală



Apăsați pe simbol pentru a reveni la pagina de pornire din manualul de utilizare.

Categori

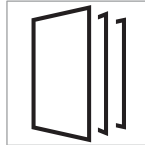

Articolele din manualul de utilizare sunt structurate în categorii principale și subcategorii. Același articol poate fi găsit în mai multe categorii adecvate, pentru a putea fi găsit mai ușor.

1. Apăsați **Categori**.
 - > Principalele categorii sunt afișate sub forma unei liste.
2. Apăsați pe categoria principală (📖).
 - > Se va afișa o listă de subcategorii (📖) și de articole (📄).
3. Apăsați pe un articol pentru a-l deschide. Pentru a reveni, apăsați săgeata înapoi.

Articole recomandate

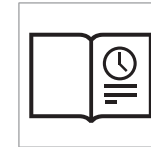

Apăsați pe simbol pentru a accesa o pagină cu linkuri către o selecție de articole utile de citit pentru a afla funcțiile comune ale mașinii. Articolele pot fi accesate și din categorii, dar sunt colectate aici pentru un acces mai rapid. Apăsați pe un articol pentru a-l citi în întregime.

◀ Hotspoturi pentru exterior și interior



Imagini generale ale exteriorului și interiorului mașinii. Diferite componente sunt marcate cu hotspoturi care duc la articole despre acele componente ale mașinii.



1. Apăsați **Exterior** sau **Interior**.

> Imaginile exterioare sau interioare sunt afișate cu așa-numitele hotspoturi marcate. Hotspotul duce la articole despre componenta respectivă a mașinii. Glišați orizontal peste ecran pentru a răsfoi printre imagini.

2. Apăsați pe un hotspot.

> Se afișează titlul articolului despre zona respectivă.

3. Apăsați pe titlu pentru a deschide articolul.

Pentru a reveni, apăsați săgeata înapoi.

Favorite



Apăsați simbolul pentru a accesa articolele salvate ca favorite. Apăsați pe un articol pentru a-l citi în întregime.

Salvarea sau ștergerea articolelor ca favorite

Salvați un articol ca favorit apăsând ☆ din colțul din dreapta după ce ați deschis articolul. După salvarea articolului ca favorit, steaua va fi afișată ca plină: ★.

Pentru a elimina un articol ca favorit, apăsați din nou steaua din articolul curent.

Video

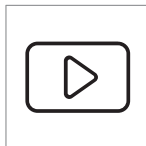

Apăsați simbolul pentru a vizualiza videoclipuri scurte cu instrucțiuni pentru diferite funcții din mașină.

Informații



Apăsați pe simbol pentru a obține informații despre versiunea manualului de utilizare disponibil în mașină, dar și alte informații utile.

Utilizarea funcției de căutare din meniul superior

1. Apăsați pe  din meniul superior al manualului de utilizare. Se va afișa o tastatură în partea inferioară a ecranului.
2. Introduceți cuvântul, de ex., centură de siguranță.
 - > Se vor afișa sugestii pentru articole și categorii pe măsură ce introduceți literele.
3. Apăsați pe articol sau pe categorie pentru a le accesa.

Informații asociate

- Afișarea manualului de utilizare pe afișajul central (p. 19)
- Tastatura de pe afișajul central (p. 128)
- Citirea manualului de utilizare (p. 24)

Manualul de utilizare pe dispozitive mobile

Manualul de utilizare este disponibil sub forma unei aplicații pentru mobil³ în App Store și Google Play. Aplicația a fost adaptată pentru smartphone-uri și tablete.



Manualul de utilizare se poate descărca sub forma unei aplicații pentru mobil din App Store sau Google Play. Codul QR furnizat aici vă duce direct la aplicație. În mod alternativ, puteți căuta „manual Volvo” în App Store sau Google Play.

Aplicația conține un videoclip cu imagini din exterior și din interior, acolo unde diverse componente ale mașinii sunt evidențiate cu „hotspoturi”, care duc la articole despre zona res-

pectivă. Se poate căuta prin conținut, iar secțiunile distincte au fost concepute pentru a facilita navigarea.

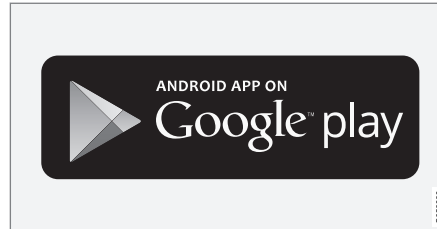
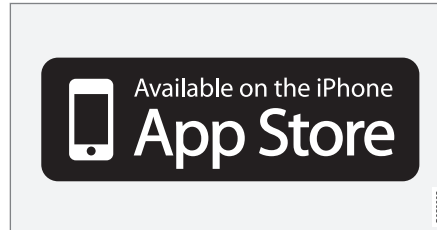

Aplicația pentru mobil este disponibilă în App Store și Google Play.

Informații asociate

- Citirea manualului de utilizare (p. 24)

Site-ul de asistență Volvo Cars

Mai multe informații despre mașina dvs. sunt disponibile pe site-ul web de asistență al Volvo Cars.

Asistența pe Internet

Accesați <https://www.volvocars.com/intl/support>. Site-ul de asistență este disponibil pentru cele mai multe țări.

Acesta conține informații de asistență despre funcționalități cum ar fi funcțiile și serviciile bazate pe web, Volvo On Call*, sistemul de navigație* și aplicațiile. Videoclipuri și instrucțiuni pas cu pas explică diversele proceduri, de ex. modul de conectare a mașinii la Internet utilizând telefonul mobil.

Informațiile care pot fi descărcate

Hărți

Pentru mașinile echipate cu Sensus Navigation există posibilitatea de a descărca hărți de pe pagina de asistență.

Manualele de utilizare în format PDF

Manualele de utilizare sunt disponibile pentru descărcare în format PDF. Pentru descărcarea manualului conform solicitării, selectați modelul de mașină și anul modelului.

³ Pentru anumite dispozitive mobile.

◀ Contact

Site-ul de asistență conține detaliile de contact pentru asistența oferită clienților și ale celui mai apropiat retailer Volvo.

Autentificarea pe site-ul web Volvo Cars

Creați un Volvo ID personal și autentificați-vă pe www.volvocars.com. După autentificare, aveți la dispoziție o privire de ansamblu a service-ului, contractelor și garanțiilor, printre alte lucruri. Aici există, de asemenea, informații despre software-ul și accesoriile adaptate modelului dvs. de mașină.

Informații asociate

- Volvo ID (p. 28)

Citirea manualului de utilizare

Pentru a vă ajuta să vă cunoașteți mașina nouă, citiți manualul de utilizare înainte de a conduce pentru prima dată.

Citirea manualului de utilizare este un mod de a vă familiariza cu funcțiile noi, de a primi recomandări privind manevrarea mașinii în diferite situații și de a învăța cum să utilizați toate funcțiile mașinii. Acordați atenție instrucțiunilor privind siguranța din manualul de utilizare.

Scopul manualului de utilizare este de a explica toate funcțiile posibile, opțiunile și accesoriile ce echipează un vehicul Volvo. Manualul nu are rolul unor indicații sau garanții că toate aceste funcționalități, funcții și opțiuni echipează fiecare vehicul. O parte din terminologia utilizată poate să nu fie consecventă cu terminologia utilizată în cadrul materialelor de vânzări, marketing și publicitate.

Lucrăm continuu la îmbunătățirea produsului. Modificările pot însemna că informațiile, descrierile și ilustrațiile din manualul de utilizare diferă de echiparea mașinii. Ne rezervăm dreptul de a efectua modificări fără o notificare prealabilă.

Nu scoateți manualul din mașină - dacă întâmpinați probleme, nu veți avea acces la informații despre unde și cum să apelați la ajutor specializat.

© Volvo Car Corporation

Opțiuni/accesorii

Pe lângă echiparea standard, manualul de utilizare descrie și opțiunile (echipamentele montate în fabrică) și anumite accesorii (echipamente suplimentare adaptate).

Toate opțiunile și accesorii, cunoscute la momentul publicării, au fost marcate cu un asterisc: *.

Echipamentele descrise în manualul de utilizare nu sunt disponibile la toate mașinile - acestea au o echipare diferită, după adaptările în funcție de nevoile unor piețe diferite și de legile și reglementările locale sau naționale.

În caz de nesiguranță cu privire la ce include echiparea standard și care sunt opțiunile/accesoriile, contactați un dealer Volvo.

Texte speciale

 **AVERTIZARE**
Mesajele de avertizare se afișează în cazul unui risc de rănire.

 **IMPORTANT**
Sunt afișate texte importante dacă există riscul de deteriorare.

i NOTĂ

Notă Textele oferă sugestii sau sfaturi care ușurează utilizarea de ex. a caracteristicilor și funcțiilor.

Autocolante

Mașina are diferite tipuri de autocolante, concepute pentru a furniza informații într-o manieră clară. Autocolantele din mașină au următoarea clasificare descrescătoare în funcție de importanța de avertizare/informare.

Avertisment de accident

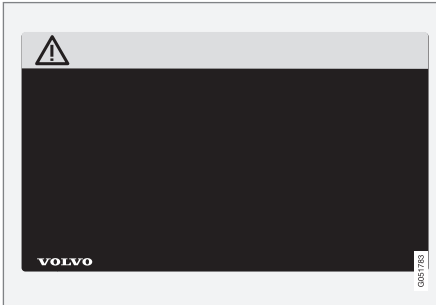

Simboluri ISO negre pe fundal galben, text/ imagine în alb pe un fundal de mesaj negru. Se utilizează pentru a indica prezența unui pericol care, dacă avertizarea este ignorată, poate duce la accident sau la deces.

Risc de distrugere a proprietății



Simboluri ISO albe și text/imagine albă pe un fundal de avertizare negru sau albastru și un fundal de mesaj. Se utilizează pentru a indica prezența unui pericol care, dacă avertizarea este ignorată, poate duce la distrugerea proprietății.

Informații

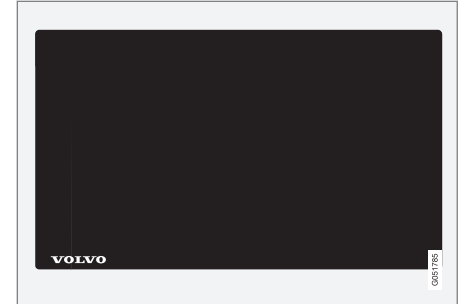

Simboluri ISO albe și text/imagine albă pe un fundal de mesaj negru.

i NOTĂ

Nu s-a prevăzut ca autocolantele ilustrate din manualul de utilizare să fie copii exacte ale celor din mașină. Ele au fost incluse pentru a prezenta aspectul lor aproximativ și locația în mașină. Informațiile valabile pentru mașina dvs. particulară sunt disponibile pe autocolantele respective pentru mașina dvs.

Ilustrații și videoclipuri

Ilustrațiile și videoclipurile din manualul de utilizare sunt schematice și au scopul de a furniza o imagine generală sau un exemplu al unei anumite funcții. Acestea pot diferi față de



- ◀ aspectul mașinii, în funcție de nivelul de echipare și de piață.

Informații asociate

- Afișarea manualului de utilizare pe afișajul central (p. 19)
- Manualul de utilizare pe dispozitive mobile (p. 23)
- Site-ul de asistență Volvo Cars (p. 23)

Manualul de utilizare și mediul înconjurător

Manualul de utilizare este tipărit pe hârtia provenită din pădurile controlate. Simbolul Council Forest Stewardship Council (FSC - Consiliul de gestionare a pădurilor)[®] indică faptul că pasta de hârtie dintr-un manual de utilizare tipărit provine din păduri certificate de FSC[®] sau din alte surse controlate.

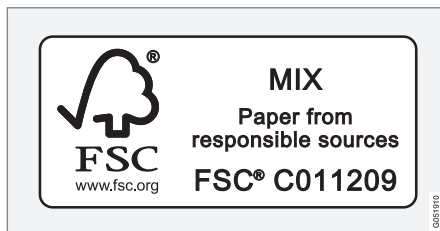

Informații asociate

- Drive-E - o plăcere a condusului mai ecologică (p. 30)

VOLVO-UL DVS.

Volvo ID

Volvo ID este un ID personal, care vă oferă acces la o gamă largă de servicii utilizând un nume de utilizator și o parolă.

i NOTĂ

Serviciile disponibile pot varia în timp și depind de nivelul de echipare și de piață.

Exemple de servicii:

- Aplicația Volvo On Call* – verificați mașina de la telefon. De exemplu, puteți verifica nivelul de combustibil, afișa cea mai apropiată stație de alimentare și încuia mașina de la distanță.
- Trimitere la mașină (Send to Car) – trimite adresele din serviciile hărții de pe web, direct la mașină.
- Programare service și reparații - înregistrați un atelier/dealer la volvocars.com și programați lucrări de service direct din mașină.

i NOTĂ

Dacă numele de utilizator/parola pentru un serviciu (de ex. Volvo On Call) sunt modificate, atunci ele sunt modificate automat și pentru alte servicii.

Volvo ID se creează din mașină, volvocars.com sau din aplicația Volvo On Call¹.

Când înregistrați un Volvo ID din mașină, vor fi disponibile mai multe servicii. Puteți utiliza mai multe Volvo ID-uri pentru aceeași mașină și mai multe mașini pot fi conectate la același Volvo ID.

Informații asociate

- Crearea și înregistrarea unui ID Volvo (p. 28)
- Programarea pentru service și reparații (p. 625)

Crearea și înregistrarea unui ID Volvo

Este posibil să se creeze un Volvo ID în diferite moduri. Dacă ID-ul Volvo este creat la volvocars.com sau cu aplicația Volvo On Call², trebuie de asemenea să fie înregistrat Volvo ID în mașină pentru a permite utilizarea diverselor servicii Volvo ID.

Crearea unui Volvo ID cu aplicația Volvo ID

1. Descărcați aplicația Volvo ID din **Centru descărcări**, în vizualizarea aplicației de pe afișajul central.
2. Porniți aplicația și înregistrați o adresă de e-mail personală.
3. Urmați instrucțiunile care sunt trimise automat la adresa de e-mail specificată.
 - > A fost creat un Volvo ID și a fost înregistrat automat în mașină. Serviciile Volvo ID pot fi acum utilizate.

¹ Dacă aveți Volvo On Call*.

Crearea unui Volvo ID pe site-ul Volvo Cars

1. Accesați www.volvocars.com și autentificați-vă³ utilizând pictograma din partea dreaptă sus. Selectați Creare Volvo ID.
2. Introduceți o adresă de e-mail personală.
3. Urmați instrucțiunile care sunt trimise automat la adresa de e-mail specificată.
 - > A fost creat un Volvo ID. Citiți mai jos pentru a afla cum să înregistrați ID-ul în mașină.

Crearea unui Volvo ID cu aplicația Volvo On Call⁴

1. Descărcați cea mai recentă versiune a aplicației Volvo On Call pe telefon⁵.
2. Selectați pentru a crea Volvo ID.
3. Se deschide pagina web pentru crearea unui Volvo ID. Completați informațiile solicitate.
4. Bifați caseta pentru a accepta termenii și condițiile.
5. Apăsăți butonul care vă creează Volvo ID.

6. Este trimis un e-mail la adresa dată. Faceți clic pe link-ul din e-mail pentru a activa Volvo ID.
 - > Acum Volvo ID este pregătit de utilizare.

Înregistrarea Volvo ID dvs. în mașină

Dacă v-ați creat Volvo ID prin intermediul site-ului web sau al aplicației Volvo On Call, înregistrați-l în mașină după cum urmează:

1. Dacă nu ați descărcat-o deja, descărcați aplicația Volvo ID din **Centru descărcări** în vizualizarea aplicațiilor de pe afișajul central.

NOTĂ

Pentru a descărca aplicații, mașina trebuie să fie conectată la Internet.

2. Porniți aplicația și introduceți Volvo ID/adresa dvs. de e-mail.
3. Urmați instrucțiunile care sunt trimise automat la adresa de e-mail conectată la Volvo ID dvs.
 - > Acum Volvo ID este înregistrat în mașină. Serviciile Volvo ID pot fi acum utilizate.

Informații asociate

- Volvo ID (p. 28)
- Descărcarea aplicațiilor (p. 521)
- Gestionarea actualizărilor de sistem prin intermediul Centrului de descărcări (p. 623)
- Mașină conectată la Internet* (p. 555)

² Se aplică numai pentru anumite piețe.

³ Disponibilă numai pe anumite piețe.

⁴ Mașinile cu Volvo On Call*.

⁵ Disponibil pentru descărcare prin intermediul de ex. Apple App Store sau Google Play.

Drive-E - o plăcere a condusului mai ecologică

Volvo Car Corporation lucrează constant la dezvoltarea de produse și soluții mai sigure și

mai eficiente pentru a reduce impactul negativ asupra mediului.



Protecția mediului este una dintre valorile de bază ale Volvo și care ghidează toate operațiunile noastre. Activitățile care privesc mediul acoperă întregul ciclu de viață al mașinii și iau în considerare impactul asupra mediului din etapa de proiectare până la casare și reciclare. Principiul de bază al Volvo Cars este ca fiecare produs nou dezvoltat să aibă un impact mai redus asupra mediului decât produsul pe care îl înlocuiește.

Activitățile de management de mediu ale Volvo au dus la dezvoltarea Drive-E, grupurile

motopropulsoare mai eficiente și mai puțin poluante. Mediul personal este la fel de important pentru Volvo - aerul din interiorul mașinii Volvo este, de exemplu, mai curat decât aerul exterior datorită sistemului de climatizare.

Mașina Volvo respectă riguroase standarde internaționale de mediu. Toate fabricile de producție Volvo sunt certificate conform ISO 14001, iar acest lucru permite o abordare sistematică a problemelor de mediu la nivelul operațiunilor, ceea ce duce la o îmbunătățire continuă cu un impact redus asupra mediului. Deținerea certificatului ISO înseamnă și res-

pectarea legilor și reglementărilor de mediu în vigoare. Volvo solicită și partenerilor săi să respecte aceste cerințe.

Consumul de combustibil

Deoarece o mare parte a impactului total asupra mediului al unei mașini provine din exploatarea acesteia, accentul activităților de mediu ale Volvo Cars este pe reducerea consumului de combustibil, a emisiilor de dioxid de carbon și a altor poluanți din aer. Mașinile Volvo au un consum de combustibil competitiv, în fiecare clasă de mărime. Un consum mai redus de

combustibil duce la emisii mai scăzute de gaze cu efect de seră și de dioxid de carbon.

Contribuția la un mediu mai curat

O mașină economică și eficientă din punct de vedere energetic poate contribui la reducerea impactului asupra mediului și la costuri mai reduse pentru proprietarul mașinii. În calitate de șofer, puteți reduce ușor consumul de combustibil, economisi bani și contribui la un mediu mai curat. Iată câteva sfaturi de urmat:

- Planificați o viteză medie eficientă. Vitezele de peste 80 km/h (50 mph) și sub 50 km/h (30 mph) duc la un consum crescut de energie.
- Respectați intervalele de service și întreținere a mașinii din Caietul de garanție și service.
- Evitați utilizarea la ralanti a motorului - opriti motorul dacă staționați pentru perioade mai lungi. Respectați reglementările locale.
- Planificați deplasarea - opririle inutile frecvente și viteza variabilă contribuie la un consum mărit de combustibil.
- Utilizați precondiționarea* înainte de a porni în condiții de vreme rece - acest lucru îmbunătățește capacitatea de pornire și reduce uzura pe timp de vreme rece. Motorul atinge temperatura de regim mai rapid, ceea ce scade consumul și reduce emisiile.

Nu uitați să eliminați deșeurile periculoase pentru mediu, precum bateriile și uleiul, într-un mod ecologic. Contactați un atelier în cazul în care aveți îndoieli cu privire la eliminarea acestor tipuri de deșeurii - vă recomandăm să contactați un atelier autorizat Volvo.

Controlul eficient al emisiilor

Mașina Volvo a fost fabricată urmând conceptul „Clean inside and out” (curat în interior și în exterior) - un concept care înglobează un mediu interior curat, dar și un nivel de control al emisiilor cu eficiență ridicată. În multe cazuri, emisiile de eșapament sunt la un nivel mult inferior față de standardele aplicabile.

Aer curat în habitacul

Un filtru de aer previne pătrunderea prafului și a polenului în habitacul prin admisia de aer.

Sistemul de menținere a calității aerului în habitacul (Interior Air Quality System) (IAQS)* - garantează că aerul introdus este mai curat decât cel din traficul exterior.

Sistemul curăță aerul din habitacul de contaminanți precum particule, hidrocarburi, oxizi de azot și ozon de la nivelul solului. Dacă aerul exterior este contaminat, admisia de aer se închide și aerul este recirculat. O astfel de situație se poate produce în trafic intens, la cozi și în tuneluri, de exemplu.

IAQS este parte a pachetului Clean Zone Interior (CZIP)*, care include și o funcție care per-

mite pornirea ventilatorului când mașina este descuiată de la cheia cu telecomandă.

Interior

Materialele utilizate în interiorul mașinii Volvo au fost selectate și testate cu atenție pentru a oferi o senzație de confort. Unele detalii sunt realizate manual, precum cusăturile volanului, care sunt cusute de mână. Interiorul este monitorizat pentru a evita emiterea de mirosuri puternice sau de substanțe care pot crea un disconfort în caz de căldură excesivă și lumină puternică.

Atelierele Volvo și mediul

Întreținerea periodică creează condițiile pentru o durată de utilizare lungă și un nivel scăzut al consumului de combustibil. În acest mod, contribuiți și la un mediu mai curat. Atunci când atelierelor Volvo li se încredințează lucrările de service și de întreținere ale mașinii dvs., aceasta devine o parte a sistemului Volvo. Volvo impune cerințe clare privind proiectarea atelierului pentru a preveni scurgerile și deversările în mediu. Personalul atelierului are cunoștințele și instrumentele necesare pentru a asigura buna protecție a mediului.

Reciclarea

Deoarece Volvo lucrează din perspectiva ciclului de viață, este la fel de important ca mașina să fie reciclată într-o manieră sigură pentru mediu. Mașina poate fi reciclată aproape în totalitate. Prin urmare, ultimul proprietar al



- ◀ mașinii este rugat să contacteze un dealer pentru a fi redirecționat către un centru de reciclare certificat/omologat.

Informații asociate

- Consumul de combustibil și emisiile de CO₂ (p. 705)
- Conducusul economic (p. 480)
- Pornirea sau oprirea condiționării* (p. 242)
- Manualul de utilizare și mediul înconjurător (p. 26)
- Calitatea aerului (p. 215)

IntelliSafe – asistență pentru șofer și siguranță

IntelliSafe este conceptul Volvo Cars pentru siguranța mașinii. IntelliSafe include un număr de sisteme⁶, al căror scop este de a face călătoria cu mașina mai sigură, să prevină răniurile și să protejeze pasagerii și ceilalți participanți la trafic.

AVERTIZARE

Funcțiile sunt elemente de asistență suplimentare - nu pot gestiona toate situațiile în toate condițiile.

Șoferul este întotdeauna responsabil cu conducerea mașinii în siguranță și cu respectarea normelor și regulamentelor rutiere în vigoare.

Funcțiile de asistență

IntelliSafe urmărește să ofere șoferului asistență la condusul mașinii într-un mod sigur și include următoarele funcții.

- Fază lungă activă
- Detectarea tunelului
- Pilot Assist
- Cross Traffic Alert*
- Blind Spot Information*
- Pilot pentru asistență la parcare*

- Park Assist Pilot*
- Camera pentru asistență la parcare*
- Recunoașterea indicatoarelor rutiere (Road Sign Information, RSI)*
- Electronic Stability Control
- Roll Stability Control
- Limitatorul de viteză*
- Cruise control
- Adaptive Cruise Control*
- Rear Collision Warning
- Driver Alert Control
- Tracțiunea integrală⁷.

Funcțiile de prevenție

IntelliSafe urmărește să ofere șoferului asistență pentru evitarea unui accident și include următoarele funcții.

- City Safety
- Alerta pentru distanță (Distance Warning)*
- Asistență la păstrarea benzii de rulare (Lane Assistance)
- **Asistență evitare coliziune**

Funcții de protecție

IntelliSafe urmărește să protejeze șoferul și pasagerii în anumite situații în caz de accident și include următoarele funcții colaborative.

- Whiplash Protection System
- Pedestrian Protection System
- Centuri de siguranță cu dispozitive de tensionare a centurii de siguranță
- Airbaguri

NOTĂ

Citiți secțiunile individuale ale fiecărui sistem pentru a înțelege pe deplin funcțiile și a cunoaște avertizările importante.

Informații asociate

- Fază lungă activă (p. 162)
- Siguranța (p. 44)
- Sistem de asistență pentru șofer (p. 304)

⁶ Unele dintre aceste sisteme fac parte din echiparea standard, în timp ce altele sunt opțiuni. Acest lucru depinde de piață, modelul anului și modelul mașinii.

⁷ All Wheel Drive

Sensus - conectivitate și divertisment online

Sensus face posibilă utilizarea diferitelor tipuri de aplicații și transformarea mașinii într-un hotspot Wi-Fi.

Aceasta este Sensus



Sensus oferă o interfață inteligentă și conectivitate online cu lumea digitală. O structură de navigație intuitivă permite primirea asistenței necesare, informațiilor și divertismentului când este necesar, fără a distra șoferul.

Sensus acoperă toate soluțiile din mașină legate de divertisment, conectivitate online, navigație* și interfața pentru utilizator dintre șofer și mașină. Sensus face posibilă comunicarea între dvs., mașină și lumea exterioară.

Informare când este necesar, unde este necesar

Diferitele ecrane de afișaj din mașină oferă informații la momentul potrivit. Informațiile sunt afișate în locații diferite, în funcție de

modul în care trebuie să fie prioritizate de șofer.

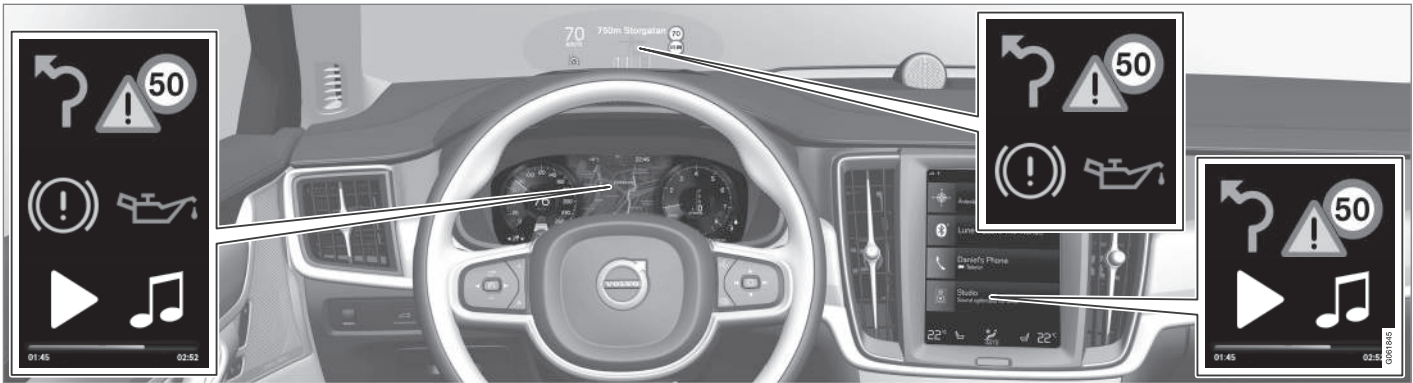

Diferitele tipuri de informații sunt afișate pe ecrane de afișaj diferite, în funcție de modul în care informațiile trebuie să fie prioritizate.

Afișajul superior*

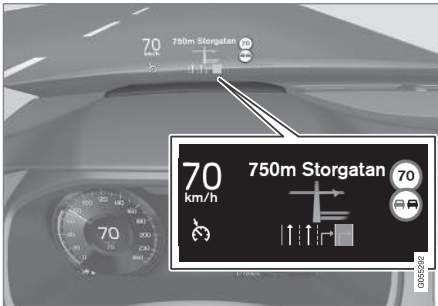

Afișajul de pe parbriz afișează informațiile selectate pe care șoferul trebuie să le abordeze cât mai curând posibil. Aceste informații

pot include, de exemplu avertizări privind traficul, informații privind viteza și informații de navigație*. Recunoașterea indicatoarelor rutiere și apelurile telefonice primite sunt, de asemenea, afișate pe afișajul de pe parbriz. Afișajul este operat prin intermediul butoanelor din partea dreaptă a volanului și prin afișajul central.

Afișajul pentru șofer



Afișaj pentru șofer de 12 inch*.



Afișaj pentru șofer de 8 inch.

Afișajul pentru șofer afișează informații privind viteza și, de ex. apelurile primite sau piesele muzicale care sunt redate. Afișajul este operat prin intermediul celor două tastaturi ale volanului.

Afișajul central



Multe dintre funcțiile principale ale mașinii sunt controlate de pe afișajul central, un ecran tactil care reacționează la atingere. Prin urmare, numărul de butoane și de elemente de comandă fizice din mașină este minim. Ecranul poate fi operat chiar și purtând mănuși.

De aici, de exemplu, puteți controla sistemul de climatizare, sistemul de divertisment și poziția scaunelor*. Informațiile afișate pe afișajul central pot fi rezolvate de către șofer sau de altcineva din mașină atunci când apare ocazia.

Sistemul de recunoaștere vocală



Sistemul de recunoaștere vocală poate fi utilizat fără ca șoferul să trebuiască să-și ia mâinile de pe volan. Sistemul poate înțelege vorbirea naturală. Utilizați recunoașterea vocală, de exemplu, pentru a

reda o melodie, a apela pe cineva, a crește temperatura sau a citi un mesaj text.

Informații asociate

- Afișajul superior* (p. 145)
- Afișajul pentru șofer (p. 84)
- Prezentare generală a afișajului central (p. 111)
- Comanda vocală (p. 148)
- Mașină conectată la Internet* (p. 555)

- Partajarea accesului la Internet din mașină prin intermediul unui hotspot Wi-Fi (p. 559)

Actualizări software

Pentru ca dvs., clientul Volvo, să beneficiați de cea mai bună experiență utilizând mașina, Volvo dezvoltă în mod continuu sistemele mașinilor precum și serviciile pe care vi le oferă.

Puteți actualiza software-ul mașinii Volvo la cea mai recentă versiune atunci când mașina sosește în service-ul unui dealer autorizat Volvo. Cea mai recentă actualizare a software-ului vă permite să beneficiați de îmbunătățirile disponibile, inclusiv cele aferente actualizărilor software anterioare.

Pentru mai multe informații despre actualizările publicate și pentru răspunsuri la întrebările frecvente, accesați <https://www.volvocars.com/intl/support>.

i NOTĂ

Funcționalitatea după actualizare poate varia în funcție de piață, model, anul de fabricație a modelului și opțiuni.

Informații asociate

- Sensus - conectivitate și divertisment online (p. 34)
- Gestionarea actualizărilor de sistem prin intermediul Centrului de descărcări (p. 623)

Înregistrarea datelor

Ca parte a siguranței și asigurării calității Volvo, anumite informații despre funcționarea, funcționalitatea și incidentele vehiculului sunt înregistrate în mașină.

Vehiculele echipate cu VCM High⁸ pot colecta date privind funcțiile de siguranță ale mașinii, dar și privind alte funcții din vehicul. Datele sunt colectate pentru dezvoltarea produselor, urmărirea calității și a funcționării în condiții de siguranță, dar și pentru a îmbunătăți și monitoriza calitatea și funcțiile de siguranță ale vehiculului. Scopul colectării este și de a gestiona activitățile de garanție ale Volvo Car Corporation, dar și de a respecta cerințele legale privind datele privind emisiile motorului.

i NOTĂ

Pe lângă colectarea datelor, Volvo poate utiliza o parte mică a planului de date al vehiculului de până la 10 MB/lună.

Acest vehicul este echipat cu un „Event Data Recorder” (EDR). Scopul acestuia este de a înregistra datele privind accidentele rutiere sau situațiile similare coliziunilor, precum numărul de activări a airbagurilor sau lovirea unui obstacol cu mașina pe șosea. Datele sunt înregistrate cu scopul de a înțelege mai bine modul în care sistemele vehiculului funcțio-

nează în aceste tipuri de situații. EDR a fost conceput pentru a înregistra date privind dinamica vehiculului și sistemele de siguranță pentru un interval scurt de timp, de obicei de cel mult 30 de secunde.

EDR din acest vehicul a fost conceput pentru a înregistra datele privind accidentele rutiere sau situații similare coliziunilor:

- modul în care diverse sisteme din mașină au funcționat;
- dacă centurile de siguranță ale șoferului și pasagerului au fost cuplate/tensionate;
- utilizarea de către șofer a pedalei de accelerație sau de frână;
- viteza de deplasare a vehiculului.

Aceste informații ne ajută să înțelegem circumstanțele în care se produc accidentele, rămirile și avariile rutiere. EDR înregistrează numai datele când se produce o situație de coliziune semnificativă. EDR nu înregistrează alte date în timpul condițiilor de condus normale. În mod similar, sistemul nu înregistrează niciodată cine conduce mașina sau locația geografică a accidentului sau a incidentului. Cu toate acestea, alte părți, precum poliția, pot utiliza datele înregistrate împreună cu tipul de date care identifică persoana, colectate în mod obișnuit după un accident rutier. Pentru a interpreta datele înregistrate, sunt necesare

⁸ Vehicle Connectivity Module

echipamente speciale și accesul la vehicul sau la EDR.

Pe lângă EDR, mașina este echipată cu un număr de computere concepute pentru a verifica și monitoriza continuu funcționarea mașinii. Acestea pot înregistra date în timpul condițiilor normale de deplasare, dar înregistrează în special funcționarea și funcționalitatea vehiculului, sau la activarea funcției de asistență pentru șofer (de ex., City Safety și funcția de frânare automată).

Unele date înregistrate sunt necesare pentru a permite tehnicienilor de service și de întreținere să diagnosticheze și să remedieze erorile apărute la vehicul. Informațiile înregistrate sunt necesare pentru a permite Volvo să se conformeze cerințelor legale impuse de legislație sau de autorități. Informațiile înregistrate în vehicul sunt stocate în computer până la servirea sau repararea vehiculului.

Pe lângă cele de mai sus, informațiile înregistrate pot fi utilizate în formă agregată în scopuri de cercetare și dezvoltare de produse, în vederea îmbunătățirii siguranței și calității mașinilor Volvo.

Volvo nu va contribui la dezvăluirea către terți a informațiilor de mai sus fără consimțământul proprietarului vehiculului. Pentru a respecta legislația și regulamentele naționale, Volvo poate fi forțată să dezvăluie informații de această natură poliției sau altor autorități care

pot revendica un drept legal pentru un astfel de acces. Pentru a putea citi și interpreta datele înregistrate, sunt necesare echipamente tehnice speciale cu care Volvo și atelierile cu care Volvo a semnat contracte le pot accesa. Volvo este responsabilă cu gestionarea și păstrarea în condiții de siguranță a informațiilor transferate către Volvo cu ocazia servisării și întreținerii și cu faptul că gestionarea respectă normele legale relevante. Pentru informații suplimentare, contactați un dealer Volvo.

Termeni și condiții pentru servicii

Volvo oferă servicii care ajută la îmbunătățirea siguranței și confortului din mașină.

Aceste servicii includ funcții de la asistența în caz de urgență la navigație și diverse servicii de întreținere.

Înainte de a utiliza serviciile, este important pentru dvs. să citiți informațiile de la Termeni și condiții pentru servicii disponibile la www.volvocars.com.

Informații asociate

- Politica de confidențialitate a clienților (p. 39)

Politica de confidențialitate a clienților

Volvo respectă și garantează integritatea personală a tuturor celor care vizitează site-ul nostru web.

Această politică privește gestionarea datelor despre clienți și a informațiilor personale. Scopul este de a oferi clienților actuali, anteriori și potențiali o înțelegere generală a:

- Circumstanțelor în care colectăm și procesăm datele dvs. cu caracter personal.
- Tipurile de date cu caracter personal pe care le colectăm.
- Motivul pentru care colectăm datele dvs. cu caracter personal.
- Cum gestionăm de datele dvs. cu caracter personal.

Pentru mai multe informații privind politica, căutați informații de asistență la www.volvocars.com.

Informații asociate

- Termenii și condițiile de utilizare și partajarea datelor (p. 562)
- Termenii și condiții pentru servicii (p. 38)
- Înregistrarea datelor (p. 37)

Informații importante despre accesorii și echipamentul auxiliar

Conectarea incorectă și instalarea de accesorii sau de echipamente suplimentare pot avea un efect negativ asupra sistemului electronic al mașinii.

Recomandăm insistent ca proprietarii Volvo să instaleze numai accesorii originale aprobate de Volvo și ca instalarea accesoriilor să fie efectuată numai de tehnicienii de service Volvo instruiți și calificați. Anumite accesorii funcționează numai când software-ul asociat este instalat în computerul mașinii.

Echipamentele descrise în manualul de utilizare nu sunt disponibile la toate mașinile - acestea au o echipare diferită, după adaptările în funcție de nevoile unor piețe diferite și de legile și reglementările locale sau naționale.

Opțiunile și accesoriile descrise în acest manual sunt marcate cu un asterisc. În caz de nesiguranță cu privire la ce include echiparea standard și care sunt opțiunile/accesoriile, contactați un dealer Volvo.

AVERTIZARE

Șoferul este întotdeauna responsabil de faptul că mașina este folosită în condiții de siguranță și că sunt respectate legile și reglementările în vigoare.

De asemenea, este important ca mașina să aibă efectuate lucrările de întreținere și de service în conformitate cu recomandările Volvo, informațiile din manualul de utilizare și caietul de service și garanție.

Dacă informațiile de la bord diferă de informațiile din manualul de utilizare, atunci informațiile din manualul de utilizare au întotdeauna prioritate.

Informații asociate

- Instalarea de accesorii (p. 40)
- Conectarea echipamentului la mufa de diagnostic a mașinii (p. 40)
- Citirea manualului de utilizare (p. 24)

Instalarea de accesorii

Recomandăm insistent ca proprietarii Volvo să instaleze numai accesorii originale aprobate de Volvo și ca instalarea accesoriilor să fie efectuată numai de tehnicieni de service Volvo instruiți și calificați. Anumite accesorii funcționează numai când software-ul asociat este instalat în computerul mașinii.

- Accesoriile originale Volvo au fost testate pentru a se asigura că acestea funcționează cu sistemele operaționale, de siguranță și de control al emisiilor ale mașinii. În plus, un tehnician de service Volvo instruit și calificat știe unde pot fi instalate sau nu accesoriiile în Volvo-ul dvs. Întotdeauna solicitați sfatul unui tehnician de service Volvo instruit și calificat înainte de a instala orice accesorii în sau pe mașina dvs.
- Este posibil ca accesoriiile care nu sunt aprobate de Volvo să nu fi fost testate în mod special pentru a fi utilizate cu mașina dvs.
- Unele dintre sistemele operaționale sau de siguranță ale mașinii pot fi afectate negativ dacă instalați accesorii care nu au fost testate de Volvo sau dacă permiteți unei persoane fără experiență cu mașina să instaleze accesorii.
- Daunele provocate de accesoriiile instalate într-un mod neaprobat sau incorect nu sunt acoperite de nicio garanție a mașinii

noi. Mai multe informații privind garanția pot fi găsite în caietul de service și garanție. Volvo nu acceptă nicio răspundere pentru decese, vătămări corporale sau costuri survenite ca urmare a instalării de accesorii neoriginale.

Informații asociate

- Informații importante despre accesorii și echipamentul auxiliar (p. 39)

Conectarea echipamentului la mufa de diagnostic a mașinii

Conectarea incorectă și instalarea de software-uri sau a instrumentelor de diagnostică pot avea un efect negativ asupra sistemului electronic al mașinii.

Recomandăm insistent ca proprietarii Volvo să instaleze numai accesorii originale aprobate de Volvo și ca instalarea accesoriilor să fie efectuată numai de tehnicieni de service Volvo instruiți și calificați. Anumite accesorii funcționează numai când software-ul asociat este instalat în computerul mașinii.

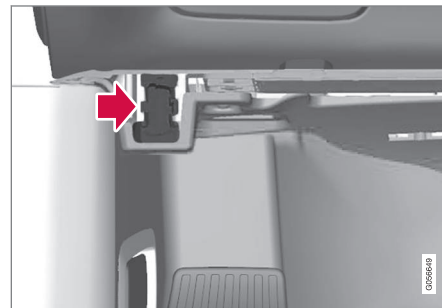

Conectorul pentru conexiunea de date (On-board Diagnostic, OBDII) este sub tabloul de bord de pe partea șoferului.

i NOTĂ

Volvo Cars nu își asumă răspunderea pentru consecințele conectării de echipamente neautorizate în priza On-board Diagnostic (OBDII). Această priză poate fi folosită numai de tehnicieni de service Volvo instruiți și calificați.

Informații asociate

- Informații importante despre accesorii și echipamentul auxiliar (p. 39)

Afișarea numărului de identificare al mașinii

Când contactați un dealer Volvo, de exemplu în legătură cu abonamentul dvs. Volvo On Call, veți avea nevoie de numărul de identificare al mașinii (VIN⁹).

1. Apăsați pe **Setări** din vederea de sus din afișajul central.
2. Continuați la **Sistem** → **Informații sistem** → **Nr. de identificare autovehicul**.
> Este afișat numărul de identificare al mașinii.

O altă modalitate de a găsi VIN este:

- pe prima pagină a caietului de service și garanție
- în documentul de înmatriculare a mașinii
- uitați-vă pe tabloul de bord prin parbrizul mașinii.



VIN este poziționat într-un loc similar la toate modelele.

⁹ Vehicle Identification Number

Distragerea atenției șoferului

Șoferul răspunde de asigurarea tuturor condițiilor posibile pentru securitatea personală, a pasagerilor și a partenerilor de trafic. O parte a acestei responsabilități este evitarea distragerii atenției, de exemplu participarea la o activitate care nu are legătură cu șofatul.

Noua dvs. mașină Volvo este sau poate fi echipată cu sisteme de comunicații și de divertisment care pot transmite foarte mult conținut. Acestea pot fi telefoane mobile cu sistem handsfree, sistemele de navigație și sistemele audio, toate acestea având o mulțime de funcții. De asemenea, pentru confortul dvs. ați putea avea și alte dispozitive electronice portabile. Utilizate în mod corect și în siguranță, acestea vă pot îmbunătăți experiența șofatului. Utilizate în mod greșit, ele vă pot distra atenția.

Pentru a vă demonstra preocuparea Volvo față de siguranța dvs., dorim să vă transmitem următoarele avertismente privind sistemele de acest fel. Nu utilizați niciodată un dispozitiv sau o funcție a mașinii într-un mod care să vă distrage atenția de la șofatul în siguranță. Neatenția poate provoca accidente grave. În afară de aceste avertismente generale, vă oferim următorul sfat privind noile funcții ce pot exista în mașină:

AVERTIZARE

- Nu folosiți niciodată cu mâinile un telefon mobil în timpul conducerii. În unele zone este interzis ca șoferul să folosească un telefon mobil în timp ce mașina este în mișcare.
- Dacă mașina este dotată cu un sistem de navigație, puteți să setați și să modificați itinerarul numai când mașina este parcată.
- Nu programați niciodată sistemul audio în timp ce mașina este în mișcare. Programați presetările radioului când mașina este parcată și apoi utilizați presetările programate pentru utilizarea mai rapidă și mai simplă a radioului.
- Nu utilizați niciodată laptopuri sau computere portabile în timp ce mașina este în mișcare.

Informații asociate

- Sunet, conținut media și Internet (p. 518)

SIGURANȚA

Siguranța

Vehiculul este echipat cu mai multe sisteme de siguranță care funcționează împreună pentru a proteja șoferul și pasagerii în caz de accident.

Mașina este echipată cu un număr de senzori care reacționează în caz de accident și activează diferite sisteme de siguranță, precum diferite airbaguri și dispozitive de tensionare a centurilor de siguranță. În funcție de situația specifică în care s-a produs accidentul, precum coliziuni la unghiuri diferite, rostogolire sau părăsire a carosabilului, sistemele reacționează în moduri diferite pentru a furniza o protecție adecvată.

Mașina are și sisteme de siguranță mecanice, precum Whiplash Protection System. Mașina a fost astfel construită încât o mare parte a forței unei coliziuni este distribuită către traverse, stâlpi, planșeu, plafon și alte părți ale caroseriei.

Modul de siguranță al mașinii se poate activa după o coliziune dacă o funcție importantă din mașină a fost avariata.

Simbolul de avertizare în afișajul pentru șofer



Simbolul de avertizare se aprinde în afișajul pentru șofer atunci când sistemul electric al mașinii este în poziția II a contactului. Simbolul se stinge după circa 6 secunde dacă sistemul de siguranță al mașinii nu identifică nicio eroare.

AVERTIZARE

Dacă simbolul de avertizare rămâne aprins sau este aprins în timpul conducerii și este afișat mesajul **Airbag SRS Service urgent. Conduceți la un atelier** pe afișajul pentru șofer, înseamnă că o parte a unuia dintre sistemele de siguranță nu are funcționalitate deplină. Volvo vă recomandă să contactați un atelier autorizat Volvo cât mai curând.

AVERTIZARE

Nu modificați sau nu reparați niciodată pe cont propriu diferitele sisteme de siguranță ale mașinii. Lucrările incorecte la unul din sisteme pot duce la defecțiuni și la vătămări corporale grave. Volvo vă recomandă să contactați un atelier autorizat Volvo.



Dacă simbolul de avertizare specific nu funcționează, atunci se aprinde simbolul general de avertizare și același mesaj se afișează în afișajul pentru șofer.

Informații asociate

- Siguranța pentru femeile însărcinate (p. 45)
- Centurile de siguranță (p. 48)
- Airbaguri (p. 53)
- Whiplash Protection System (p. 45)
- Pedestrian Protection System (p. 47)
- Modul de siguranță (p. 60)
- Siguranța copiilor (p. 62)

Siguranța pentru femeile însărcinate

Este important ca centura de siguranță să fie folosită corect în timpul sarcinii și ca șoferițele însărcinate să își ajusteze poziția de sedere.

Centura de siguranță

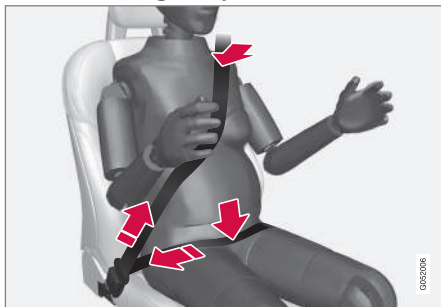

Secțiunea diagonală trebuie să se înfășoare peste umăr, apoi să fie direcționată între sâni și pe partea laterală a abdomenului.

Secțiunea transversală trebuie să se așeze pe coapse și cât mai jos posibil sub abdomen. - Ea nu are voie niciodată să se deplaseze în sus. Eliminați lejeritatea centurii de siguranță și asigurați-vă că este fixată cât mai aproape de corp. În plus, verificați dacă nu există răsuciri ale centurii de siguranță.

Poziția de așezare

Pe măsură ce sarcina progresează, șoferițele însărcinate trebuie să ajusteze scaunul și volanul astfel încât să poată menține cu ușurință controlul asupra autovehiculului în timp ce conduc (ceea ce înseamnă că trebuie să poată acționa cu ușurință pedalele și volanul). Scopul trebuie să fie poziționarea scaunului astfel încât să existe o distanță cât mai mare între abdomen și volan.

Informații asociate

- Siguranța (p. 44)
- Centurile de siguranță (p. 48)
- Scaunul față cu reglaj manual (p. 194)
- Scaunele față acționate electric* (p. 195)

Whiplash Protection System

Whiplash Protection System (WHIPS) reduce riscul rănirii gâtului în caz de impact. Sistemul este alcătuit din spătare și perne de șezut care absorb energia și tetiere special concepute pentru scaunele față.

WHIPS se activează în cazul unei coliziuni posterioare, în care sunt luate în considerare unghiul, viteza coliziunii și natura vehiculului care intră în coliziune.

La activarea WHIPS, spătarele scaunelor față se coboară înspre înapoi, iar pernele șezutului se deplasează în jos pentru a modifica poziția de șezut a șoferului și a pasagerului din dreapta. Deplasarea acestora ajută la absorbția unor forțe care se pot produce și determina efectul de bici la nivelul gâtului.

AVERTIZARE

WHIPS completează centurile de siguranță. Utilizați întotdeauna centura de siguranță.



⚠️ AVERTIZARE

Nu modificați sau nu reparați niciodată pe cont propriu scaunul sau WHIPS. Volvo vă recomandă să contactați un atelier autorizat Volvo.

Dacă scaunele față au fost supuse unei solicitări majore, de exemplu într-o coliziune, acestea trebuie înlocuite. Este posibil să fie pierdute unele proprietăți de protecție ale scaunelor, chiar dacă acestea nu par a fi deteriorate.

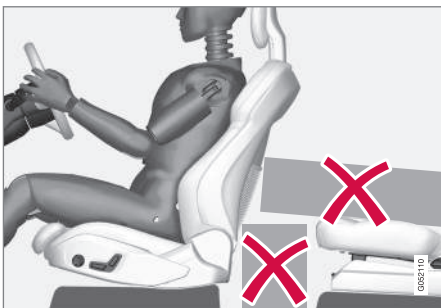

Nu lăsați obiecte pe podea în spatele sau sub scaunele față sau pe banchetă care ar putea preveni funcționarea WHIPS.

⚠️ AVERTIZARE

Nu înghesuiți obiecte rigide între perna de șezut a scaunului din spate și spătarul scaunului față.

Dacă un spătar al scaunului din spate este coborât, atunci trebuie asigurată orice încărcătură pentru a împiedica culisarea acesteia până la spătarul scaunului față în caz de coliziune.

⚠️ AVERTIZARE

În cazul în care spătarul scaunului din spate este coborât sau dacă pe scaunul din spate este utilizat un scaun pentru copii montat cu spatele spre sensul de mers, scaunul față corespunzător trebuie deplasat înainte pentru a nu intra în contact cu spătarul coborât sau cu scaunul pentru copii.

Poziția de așezare

Pentru o protecție bună din partea WHIPS, șoferul și pasagerul trebuie să aibă o poziție de așezare corectă și să nu existe elemente care ar putea obstrucționa funcționarea sistemului.

Adoptați o poziție de așezare corectă pe scaunele față înainte de a porni la drum.

Șoferul și pasagerul din față trebuie să se așeze în centrul scaunului, cu un spațiu cât mai redus posibil între cap și tetieră.

WHIPS și scaunele pentru copii

Protecția oferită de mașină pentru copiii așezați într-un scaun auto pentru copii sau pe un înălțător gonflabil nu este diminuată de WHIPS.

Informații asociate

- Siguranța (p. 44)
- Scaunul față cu reglaj manual (p. 194)
- Scaunele față acționate electric* (p. 195)
- Rear Collision Warning* (p. 386)

Pedestrian Protection System

Pedestrian Protection System (PPS) este un sistem care, în cazul anumitor tipuri de coliziuni frontale contribuie la atenuarea impactului unui pieton cu mașina.

În cazul anumitor coliziuni frontale cu un pieton, senzorii din partea din față a mașinii reacționează și activează sistemul.

La activarea PPS au loc următoarele:

- Se ridică secțiunea posterioară a capotei.
- O alarmă automată este trimisă prin intermediul Volvo On Call*.

Senzorii se activează la o viteză de aproximativ 25-50 km/h (15-30 mph).

Senzorii sunt proiectați să detecteze o coliziune cu un obiect care are caracteristici similare celor unui picior uman.

i NOTĂ

Pot exista obiecte în mediul de trafic care să indice senzorilor un semnal similar cu unei coliziuni cu un pieton. Este posibil ca sistemul să fie activat în cazul unei coliziuni cu un astfel de obiect.

⚠ AVERTIZARE

Nu montați niciun accesoriu sau nu modificați nimic în partea din față. Intervenția incorectă în partea din față poate cauza funcționarea incorectă a sistemului și poate duce la vătămări grave și la defecțiunea mașinii.

Volvo recomandă folosirea brațelor de ștergător originale și folosirea numai a pieselor originale.

⚠ AVERTIZARE

Nu modificați sau nu reparați niciodată pe cont propriu sistemul. Volvo vă recomandă să contactați un atelier autorizat Volvo. Lucrările incorecte la sistem pot duce la defecțiuni și la vătămări corporale grave.

⚠ AVERTIZARE

Volvo recomandă contactarea unui atelier Volvo autorizat în cazul oricărei deteriorări la partea frontală a mașinii, pentru a asigura că sistemul este intact.

Simboluri din afișajul pentru șofer

Simbol	Specificație
	A fost activat PPS sau a apărut o defecțiune la sistem. Uurmați recomandările date.

Informații asociate

- Siguranța (p. 44)

Centurile de siguranță

Frânarea bruscă poate avea consecințe grave dacă centurile de siguranță nu sunt utilizate. Este important ca centura de siguranță să urmeze conturul corpului pentru a furniza o protecție bună. Nu înclinați spătarul prea mult în spate. Centura de siguranță a fost concepută să ofere protecție în poziția normală de așezare.

AVERTIZARE

Rețineți să nu prindeți sau să agățați centura de siguranță în cârlige sau alte fittinguri interioare, deoarece acest lucru împiedică strângerea corectă a centurii.

AVERTIZARE

Centurile de siguranță și airbagurile interacționează. Dacă centura de siguranță nu este utilizată sau este utilizată incorect, protecția oferită de airbag în caz de coliziune se poate diminua.

AVERTIZARE

Nu modificați sau nu reparați niciodată pe cont propriu centurile de siguranță. Volvo vă recomandă să contactați un atelier autorizat Volvo.

Dacă centura de siguranță a fost supusă unei solicitări majore, de exemplu într-o coliziune, întreaga centură de siguranță trebuie înlocuită. Este posibil să fie pierdute unele proprietăți de protecție ale centurii de siguranță, chiar dacă centura de siguranță nu pare a fi deteriorată. Centura de siguranță trebuie înlocuită și dacă prezintă semne de uzură sau deteriorare. Noua centură de siguranță trebuie să fie de tipul aprobat și proiectată pentru montarea în aceeași locație a centurii de siguranță înlocuite.

Informații asociate

- Siguranța (p. 44)
- Dispozitivul de tensionare a centurii de siguranță (p. 50)
- Utilizarea și scoaterea centurilor de siguranță (p. 48)
- Memento portiere și centuri de siguranță (p. 52)

Utilizarea și scoaterea centurilor de siguranță

Asigurați-vă că toți pasagerii și-au cuplat centurile de siguranță înainte de a porni la drum.

Utilizarea centurilor de siguranță

1. Trageți încet centura de siguranță și asigurați-vă că aceasta nu este răsucită sau deteriorată.

NOTĂ

Centura de siguranță este echipată cu o rolă inerțială care este blocată în următoarele situații:

- dacă centura este extinsă prea repede.
- în timpul frânării și accelerării.
- dacă mașina se înclină foarte mult.
- la conducerea în curbe.

2. Cuplați centura introducând limba de blocare în catarama corespunzătoare.
> Un clic sonor indică cuplarea centurii.

⚠️ AVERTIZARE

Introduceți întotdeauna limba centurii de siguranță în cataramă pe partea corectă. În caz contrar, centurile de siguranță și cataramele ar putea să nu funcționeze în caz de coliziune. Există pericolul de accidentare gravă.

3. La scaunele față, centura de siguranță se poate regla pe înălțime.



Strângeți consola de așezare și mutați centura în sus sau în jos.

Poziționați centura cât mai sus posibil, fără ca aceasta să atingă gâtul dvs.

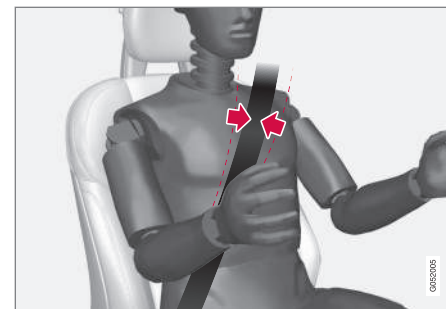

Centura de siguranță trebuie să treacă peste umăr (nu mai jos, peste braț).

4. Tensionați centura transversală peste picioare trăgând centura diagonală de umăr către umăr.

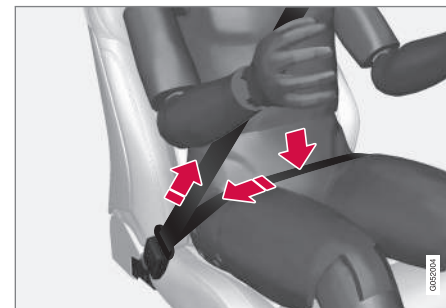

Centura transversală trebuie să fie poziționată în partea inferioară (nu peste abdomen).



⚠️ AVERTIZARE

Fiecare centură de siguranță a fost concepută pentru o singură persoană.

⚠️ AVERTIZARE

Rețineți să nu prindeți sau să agățați centura de siguranță în cârlige sau alte fitinguri interioare, deoarece acest lucru împiedică strângerea corectă a centurii.

⚠️ AVERTIZARE

Nu deteriorați în niciun fel centurile de siguranță și nu introduceți obiecte străine într-o cataramă. În acest caz, centurile de siguranță și cataramele ar putea să nu funcționeze în caz de coliziune. Există pericolul de accidentare gravă.

Scoaterea centurilor de siguranță

1. Apăsăți butonul roșu din catarama centurii de siguranță și permiteți centurii să se retracteze.
2. Dacă centura de siguranță nu se retractează complet, ajutați cu mâna pentru a nu rămâne suspendată.

Informații asociate

- Centurile de siguranță (p. 48)
- Dispozitivul de tensionare a centurii de siguranță (p. 50)

- Memento portiere și centuri de siguranță (p. 52)

Dispozitivul de tensionare a centurii de siguranță

Mașina este echipată cu dispozitive de tensionare a centurilor de siguranță standard și cu dispozitive de tensionare a centurilor de siguranță acționate electric care tensionează centurile de siguranță în situații critice și la coliziuni.

Dispozitivul de tensionare a centurii de siguranță standard

Toate centurile de siguranță sunt prevăzute cu dispozitive de tensionare a centurilor de siguranță standard.

Dispozitivul de tensionare a centurii de siguranță tensionează centura de siguranță în cazul unei coliziuni cu o forță suficientă pentru a reține mai eficient ocupantul în scaun.

Dispozitivul de tensionare a centurii de siguranță acționat electric

Centurile de siguranță ale șoferului și pasagerului din față sunt echipate cu un dispozitiv de tensionare a centurilor de siguranță acționat electric.

Dispozitivele de tensionare a centurilor de siguranță funcționează împreună și se pot activa împreună cu sistemele de asistență pentru șofer City Safety și Rear Collision Warning. În situații critice, precum frânarea bruscă, ieșirea de pe carosabil (de ex. mașina se răstoarnă într-un șanț, se ridică de la sol sau

lovește un obstacol în teren), patinarea sau riscul de coliziune, centura de siguranță poate fi tensionată de motorul electric al dispozitivului de tensionare a centurii de siguranță.

Dispozitivul de tensionare a centurii de siguranță acționat electric ajută ocupantul să ocupe o poziție mai bună, reducând riscul de lovire a interiorului mașinii și îmbunătățind efectul sistemelor de siguranță, precum airbagurile mașinii.

După finalizarea unei situații critice, centura de siguranță și dispozitivul de tensionare a centurii de siguranță acționat electric sunt restaurate automat, dar se pot restaura și manual.

! IMPORTANT

Dacă airbagul pasagerului din față este dezactivat, dispozitivul de tensionare electric a centurii de siguranță de pe partea pasagerului din față va fi de asemenea dezactivat.

! AVERTIZARE

Nu modificați sau nu reparați niciodată pe cont propriu centurile de siguranță. Volvo vă recomandă să contactați un atelier autorizat Volvo.

Dacă centura de siguranță a fost supusă unei solicitări majore, de exemplu într-o coliziune, întreaga centură de siguranță trebuie înlocuită. Este posibil să fie pierdute unele proprietăți de protecție ale centurii de siguranță, chiar dacă centura de siguranță nu pare a fi deteriorată. Centura de siguranță trebuie înlocuită și dacă prezintă semne de uzură sau deteriorare. Noua centură de siguranță trebuie să fie de tipul aprobat și proiectată pentru montarea în aceeași locație a centurii de siguranță înlocuite.

Informații asociate

- Centurile de siguranță (p. 48)
- Utilizarea și scoaterea centurilor de siguranță (p. 48)
- Resetarea dispozitivului de tensionare electric a centurii de siguranță (p. 51)
- Activarea și dezactivarea airbagului pentru pasagerul din față* (p. 56)
- City Safety™ (p. 311)
- Rear Collision Warning* (p. 386)

Resetarea dispozitivului de tensionare electric a centurii de siguranță

Dispozitivul de tensionare electric a centurii de siguranță a fost proiectat pentru a fi resetat automat, însă dispozitivul de tensionare a centurii de siguranță poate fi resetat manual dacă centura rămâne extinsă.

1. Opriiți mașina într-un loc sigur.
2. Decuplați centura de siguranță și pe urmă recuplați-o.
 - > Centura de siguranță și dispozitivul de tensionare electric a centurii de siguranță sunt resetate.

! AVERTIZARE

Nu modificați sau nu reparați niciodată pe cont propriu centurile de siguranță. Volvo vă recomandă să contactați un atelier autorizat Volvo.

Dacă centura de siguranță a fost supusă unei solicitări majore, de exemplu într-o coliziune, întreaga centură de siguranță trebuie înlocuită. Este posibil să fie pierdute unele proprietăți de protecție ale centurii de siguranță, chiar dacă centura de siguranță nu pare a fi deteriorată. Centura de siguranță trebuie înlocuită și dacă prezintă semne de uzură sau deteriorare. Noua centură de siguranță trebuie să fie de tipul aprobat și proiectată pentru montarea în aceeași locație a centurii de siguranță înlocuite.



« Informații asociate

- Dispozitivul de tensionare a centurii de siguranță (p. 50)
- Centurile de siguranță (p. 48)

Memento portiere și centuri de siguranță

Sistemul emite pentru ocupanți un memento de a-și cupla centurile de siguranță și avertizează dacă o portieră, capota sau portbagajul sunt deschise.

Grafica din afișajul pentru șofer



Grafica din afișajul pentru șofer cu diferite tipuri de avertizări. Culoarea avertizării pentru portiere și hayon depinde de viteza vehiculului.

Grafica din afișajul pentru șofer indică scaunele din mașină care sunt ocupate de pasagerii care și-au cuplat centura de siguranță și de pasagerii care nu și-au cuplat centura de siguranță.

Același element grafic afișează dacă capota, hayonul sau o portieră sunt deschise.

Graficul poate fi confirmat prin apăsarea butonului **O** din tastatura din dreapta a volanului.

Memento centură de siguranță



Memento vizual din consola de plafon.

Un memento vizual se aprinde în consola de plafon și se afișează ca un simbol de avertizare în afișajul pentru șofer.

Mementoul acustic depinde de viteza, timpul de condus și de distanță.

Starea centurii de siguranță a șoferului și a pasagerilor se afișează în grafica din afișajul pentru șofer la cuplarea sau decuplarea unei centuri de siguranță.

Scaunele auto pentru copii nu sunt incluse în sistemul de memento pentru centura de siguranță.

Scaunul față

Mementoul vizual și acustic reamintește șoferului și pasagerului din față să își cupleze centura de siguranță, dacă unul dintre aceștia nu și-a cuplat centura de siguranță.

Scaunele spate

Mementoul pentru centura de siguranță pentru locurile spate are două subfuncții:

- De a furniza informații despre centurile de siguranță care sunt utilizate pe locurile din spate. Grafica din afișajul pentru șofer afișează când centurile de siguranță sunt în uz.
- De a avertiza că o centură de siguranță pentru un loc din spate nu este cuplată pe durata unei călătorii prin intermediul unui memento vizual și acustic. Mementoul se va opri după recuplarea centurii de siguranță.

Mementouri pentru portiere, capotă, hayon și clapeta rezervorului de combustibil

Dacă capota, hayonul, clapeta rezervorului de combustibil sau o portieră nu sunt închise corect, grafica din afișajul pentru șofer va afișa ce este deschis. Opriiți mașina într-o locație sigură cât mai curând și închideți sursa avertizării.



Dacă mașina este condusă la viteze mai mici de 10 km/h (6 mph), simbolul de informare din afișajul pentru șofer se aprinde.



Dacă mașina este condusă la viteze mai mari de 10 km/h (6 mph), simbolul de avertizare din afișajul pentru șofer se aprinde.

Informații asociate

- Centurile de siguranță (p. 48)
- Utilizarea și scoaterea centurilor de siguranță (p. 48)

Airbaguri

Mașina este echipată cu airbaguri și perdele gonflabile pentru șofer și pasageri.

NOTĂ

Senzorii reacționează diferit în funcție de natura coliziunii și dacă centurile de siguranță sunt cuplate sau nu. Se aplică la toate pozițiile prevăzute cu centură de siguranță.

Prin urmare, la o coliziune, este posibil ca numai un airbag (sau niciunul) să se umfle. Senzorii detectează forța coliziunii asupra vehiculului, iar acțiunea este adaptată în consecință astfel că niciunul, unul sau mai multe airbaguri se declanșează.

AVERTIZARE

Modulul de comandă al sistemului airbagurilor este amplasat în consola centrală. Dacă consola centrală este îmbibată cu apă sau cu alt lichid, deconectați cablurile de la bateria demarorului. Nu încercați să porniți mașina deoarece se pot declanșa airbagurile. Recuperați mașina. Volvo recomandă să fie transportată la un atelier Volvo autorizat.

◀ Airbaguri declanșate

Dacă vreunul dintre airbaguri s-a declanșat, se recomandă următoarele:

- Recuperati mașina. Volvo recomandă să fie transportată la un atelier Volvo autorizat. Nu conduceți cu airbaguri declanșate.
- Volvo recomandă angajarea unui atelier Volvo autorizat pentru a realiza înlocuirea componentelor din sistemele de siguranță ale mașinii.
- Contactați întotdeauna un medic.

⚠ AVERTIZARE

Nu conduceți niciodată cu airbaguri declanșate. Ele pot face dificilă direcționarea. De asemenea, pot fi deteriorate și alte sisteme de siguranță. Fumul și praful generate la declanșarea airbagurilor pot provoca iritarea / vătămarea pielii și a ochilor după expunere intensă. În caz de iritare, spălați zona cu apă rece. Secvența rapidă de declanșare și materialul textil al airbagului pot provoca frecare și arsuri pe piele.

Informații asociate

- Siguranța (p. 44)
- Airbagurile pentru șofer (p. 54)
- Airbagul pasagerului (p. 55)
- Airbagurile laterale (p. 59)
- Cortine gonflabile (p. 59)

Airbagurile pentru șofer

Ca supliment la centurile de siguranță, mașina este echipată cu un airbag în volan și un airbag pentru genunchi¹ pe partea șoferului.

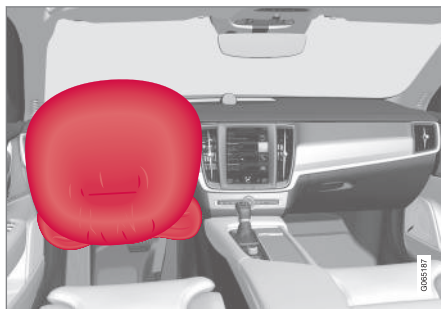

Airbagul din volan și airbagul pentru genunchi¹ de pe partea șoferului de pe scaunul din față.

În cazul unei coliziuni frontale, airbagurile ajută la protejarea capului, gâtului, feței și toracelui șoferului, dar și a genunchilor și picioarelor.

O coliziune suficient de violentă declanșează senzorii și airbagurile se umflă. Airbagul reduce impactul inițial al coliziunii pentru ocupant. Airbagul se dezumflă la comprimarea rezultată din coliziune. Când se întâmplă acest lucru, fumul pătrunde în mașină. Acest lucru este complet normal. Întregul proces, inclusiv umflarea și dezumflarea airbagului se produce într-o zecime de secundă.

⚠ AVERTIZARE

Centurile de siguranță și airbagurile interacionează. Dacă centura de siguranță nu este utilizată sau este utilizată încorect, protecția oferită de airbag în caz de coliziune se poate diminua.

Pentru a minimiza riscul de rănire în caz de declanșare a airbagului, pasagerii trebuie să stea într-o poziție cât mai verticală, cu picioarele pe podea și spatele lipit de spătar.

⚠ AVERTIZARE

Volvo vă recomandă să contactați un atelier autorizat Volvo pentru reparații. Lucrările incorecte la sistemul airbag pot duce la defecțiuni și la vătămări corporale grave.

Locația airbagului din volan

Acest airbag este montat în centrul volanului. Volanul este marcat cu **AIRBAG**.

Locația airbagului pentru genunchi¹

Airbagul este împăturit în partea inferioară a tabloului de bord de pe partea șoferului. Panoul care îl acoperă este marcat cu **AIRBAG**.

⚠️ AVERTIZARE

Nu așezați sau nu atașați niciun obiect pe partea superioară sau pe partea frontală a panoului unde este depozitat airbagul pentru genunchi.

Informații asociate

- Airbaguri (p. 53)
- Airbagul pasagerului (p. 55)

Airbagul pasagerului

Pe lângă centurile de siguranță, vehiculul este echipat cu airbag pe partea pasagerului din scaunul din față.



Airbagul pasagerului din față din scaunul față.

În cazul unei coliziuni frontale, airbagul ajută la protejarea capului, gâtului, feței și toracelui pasagerului, dar și a genunchilor și picioarelor.

O coliziune suficient de violentă declanșează senzorii și airbagul se umflă. Airbagul reduce impactul inițial al coliziunii pentru ocupant. Airbagul se dezumflă la comprimarea rezultată din coliziune. Când se întâmplă acest lucru, fumul pătrunde în mașină. Acest lucru este complet normal. Întregul proces, inclusiv umflarea și dezumflarea airbagului se produce într-o zecime de secundă.

⚠️ AVERTIZARE

Centurile de siguranță și airbagurile interacționează. Dacă centura de siguranță nu este utilizată sau este utilizată incorect, protecția oferită de airbag în caz de coliziune se poate diminua.

Pentru a minimiza riscul de rănire în caz de declanșare a airbagului, pasagerii trebuie să stea într-o poziție cât mai verticală, cu picioarele pe podea și spatele lipit de spătar.

⚠️ AVERTIZARE

Volvo vă recomandă să contactați un atelier autorizat Volvo pentru reparații. Lucrările incorecte la sistemul airbag pot duce la defecțiuni și la vătămări corporale grave.

Locația airbagului pasagerului

Airbagul este pliat într-un compartiment deasupra torpedoului. Panoul care îl acoperă este marcat cu **AIRBAG**.

⚠️ AVERTIZARE

Nu așezați obiecte în fața sau deasupra tabloului de bord unde este amplasat airbagul pasagerului.

¹ Mașina este echipată numai cu airbag pentru genunchi pe anumite piețe.

Etichetă pentru airbagul pasagerului



Etichetă pe parasolarul pasagerului

Eticheta de avertizare pentru airbagul pasagerului este amplasată conform imaginii de mai sus.

AVERTIZARE

Dacă mașina nu este echipată cu un buton pentru activarea/dezactivarea airbagului pasagerului din față, airbagul va fi mereu activat.

AVERTIZARE

Nu permiteți nimănui să stea sau să se așeze în fața scaunului pasagerului din față.

Nu utilizați un scaun auto pentru copii cu orientare spre spatele mașinii pe scaunul pasagerului din față, dacă airbagul este activat.

Pasagerii cu orientare către fața mașinii (copii și adulți) nu trebuie să se așeze pe scaunul pasagerului din față dacă airbagul pasagerului din față este dezactivat.

Nerespectarea acestei recomandări poate pune în pericol ocupații sau provoca vătămări corporale grave.

Informații asociate

- Airbaguri (p. 53)
- Airbagurile pentru șofer (p. 54)
- Activarea și dezactivarea airbagului pentru pasagerul din față* (p. 56)

Activarea și dezactivarea airbagului pentru pasagerul din față*

Airbagul pasagerului poate fi dezactivat în cazul în care mașina este prevăzută cu un comutator, Passenger Airbag Cut Off Switch PACOS

Comutatorul pentru airbagul pasagerului este amplasat în capătul pentru pasager al tabloului de bord și este accesibil la deschiderea portierei pasagerului.

Verificați dacă comutatorul se află în poziția solicitată.

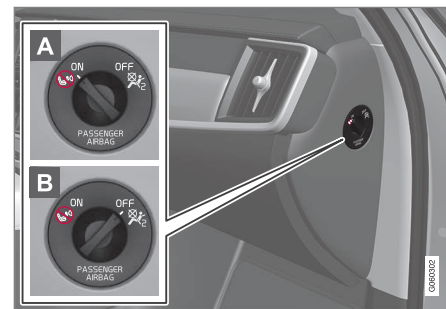

A **ON** - airbagul este activat și toți pasagerii așezați cu fața spre sensul de mers (copii și adulți) pot ocupa în siguranță scaunul pasagerului din față.

B **OFF** - airbagul este dezactivat și copiii așezați pe scaune pentru copii montate cu

spatele spre sensul de mers pot ocupa în siguranță scaunul pasagerului din față.

AVERTIZARE

Dacă mașina nu este echipată cu un buton pentru activarea/dezactivarea airbagului pasagerului din față, airbagul va fi mereu activat.

Activarea airbagului pasagerului



- 1 Trageți în afară comutatorul și aduceți-l din poziția **OFF** în poziția **ON**.
 - > Afișajul pentru șofer prezintă mesajul **Airbag pasag. activat Confirmați**.

NOTĂ

Dacă airbagul pasagerului a fost activat/dezactivat cu sistemul electric al mașinii în poziția de aprindere **I** sau inferioară, se va afișa un mesaj în afișajul pentru șofer și indicatorul următor în consola din plafon pentru circa 6 secunde după ce sistemul electric al mașinii a fost setat în poziția de aprindere **II**.

2. Confirmați mesajul apăsând butonul **O** de la tastatura din dreapta volanului.

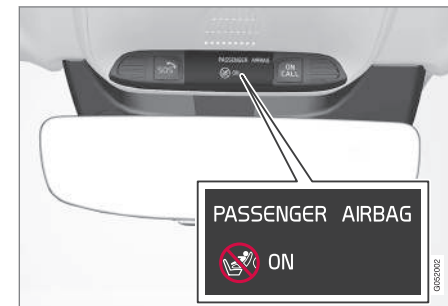

- > Un mesaj text și un simbol de avertizare din consola de plafon indică activarea airbagului pasagerului din față.

AVERTIZARE

Nu utilizați niciodată un scaun auto pentru copii cu orientare către spatele mașinii pe scaunul pasagerului din față, dacă airbagul este activat.

Airbagul pasagerului trebuie să fie activat când pasagerii așezați orientați către fața mașinii (copii și adulți) se așează pe scaunul pasagerului din față.

Nerespectarea acestei recomandări poate pune în pericol ocupanții sau provoca vătămări corporale grave.

Dezactivarea airbagului pasagerului



- 1 Trageți în afară comutatorul și aduceți-l din poziția **ON** în poziția **OFF**.
- > Afișajul pentru șofer prezintă mesajul **Airbag pasag. dezactiv. Confirmați.**

i NOTĂ

Dacă airbagul pasagerului a fost activat/dezactivat cu sistemul electric al mașinii în poziția de aprindere I sau inferioară, se va afișa un mesaj în afișajul pentru șofer și indicatorul următor în consola din plafon pentru circa 6 secunde după ce sistemul electric al mașinii a fost setat în poziția de aprindere II.

2. Confirmați mesajul apăsând butonul **O** de la tastatura din dreapta volanului.

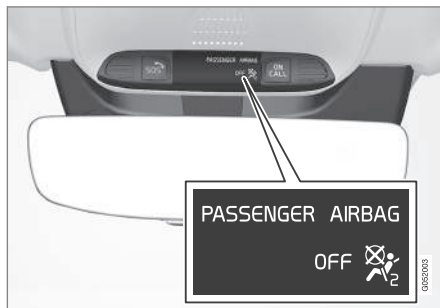

- > Un mesaj text și un simbol din consola de plafon indică dezactivarea airbagului pasagerului din față.

⚠ AVERTIZARE

Pasagerii cu orientare către fața mașinii (copii și adulți) nu trebuie să se așeze pe scaunul pasagerului când airbagul este dezactivat.

Nerespectarea acestei recomandări poate pune în pericol ocupanții sau provoca vătămări corporale grave.

! IMPORTANT

Dacă airbagul pasagerului din față este dezactivat, dispozitivul de tensionare electric a centurii de siguranță de pe partea pasagerului din față va fi de asemenea dezactivat.

Informații asociate

- Dispozitivul de tensionare a centurii de siguranță (p. 50)
- Scaunul auto pentru copii (p. 63)

Airbagurile laterale

Airbagurile laterale de la scaunele șoferului și pasagerului din față au ca scop să protejeze pieptul și șoldurile în caz de coliziune.



Airbagurile laterale sunt montate în ramele exterioare ale spătarelor scaunelor față și ajută la protejarea șoferului și pasagerilor de pe scaunul din față.

O coliziune suficient de violentă declanșează senzorii iar airbagurile laterale sunt umflate. Airbagul se umflă între ocupant și panoul portierei, amortizând astfel impactul inițial. Airbagul se dezumflă la comprimarea rezultată din coliziune. Airbagul lateral este declanșat în mod normal doar pe partea coliziunii.

⚠️ AVERTIZARE

Volvo vă recomandă să contactați un atelier autorizat Volvo pentru reparații. Lucrările incorecte la sistemul de airbaguri laterale pot duce la defecțiuni și la vătămări corporale grave.

⚠️ AVERTIZARE

Nu așezați obiecte în spațiul dintre partea exterioară a scaunului și panoul ușii deoarece acest spațiu este necesar pentru airbagul lateral.

Volvo vă recomandă să utilizați numai huse auto aprobate de Volvo. Alte huse pot obstrucționa funcționarea airbagurilor laterale.

⚠️ AVERTIZARE

Airbagurile laterale completează centurile de siguranță. Utilizați întotdeauna centura de siguranță.

Airbagurile laterale și scaunele pentru copii

Protecția oferită de mașină pentru copiii așezați într-un scaun pentru copii sau pe un înălțător gonflabil nu este diminuată de airbagul lateral.

Informații asociate

- Airbaguri (p. 53)

Cortine gonflabile

Cortina gonflabilă, Inflatable Curtain (IC) ajută la împiedicarea lovirii capului șoferului și pasagerilor în interiorul mașinii în timpul unei coliziuni.

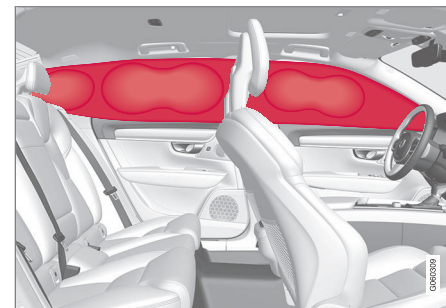

Cortina gonflabilă este montată de-a lungul ambelor laturi ale plafonului și ajută la protejarea șoferului și a pasagerilor de pe scaunele exterioare ale mașinii. Panourile sunt etichetate cu **IC AIRBAG**.

O coliziune suficient de violentă declanșează senzorii iar cortina gonflabilă se umflă.



AVERTIZARE

Volvo vă recomandă să contactați un atelier autorizat Volvo pentru reparații. Lucrările incorecte la sistemul cortină gonflabil pot duce la defecțiuni și la vătămări corporale grave.

AVERTIZARE

Nu atârnați niciodată obiectele grele de mânerele de pe plafon. Cârlișele au fost concepute numai pentru haine și jachete ușoare (nu pentru obiecte solide cum ar fi umbrele).

Nu înșurubați și nu montați nimic pe capitonajul plafonului mașinii, pe stâlpii portierelor sau pe panourile laterale. Acest lucru ar putea compromite protecția prevăzută. Volvo recomandă utilizarea numai a pieselor originale Volvo care sunt aprobate pentru montarea în aceste zone.

AVERTIZARE

Lăsați un spațiu de 10 cm (4 in) între încărcătură și geamurile laterale, dacă mașina este încărcată până la marginea superioară a geamurilor portierelor. Altfel, protecția oferită de airbagurile cortină, ascunse în capitonajul plafonului, poate fi compromisă.

AVERTIZARE

Airbagurile cortină completează centurile de siguranță. Utilizați întotdeauna centura de siguranță.

Informații asociate

- Airbaguri (p. 53)

Modul de siguranță

Modul de siguranță este o stare de protecție care este declanșată când este posibil ca o coliziune să fi afectat oricare dintre funcțiile vitale ale mașinii, cum ar fi conductele de combustibil, senzorii pentru oricare dintre sistemele de siguranță sau sistemul de frânare. Dacă mașina a fost implicată într-o coliziune, poate fi afișat mesajul **Mod siguranță**. Consultați manualul de utilizare pe afișajul pentru șofer cu un simbol de avertizare dacă afișajul nu este deteriorat, iar sistemul electric al mașinii este încă în stare de funcționare. Acest mesaj înseamnă că mașina are funcționalitate redusă.

AVERTIZARE

În nicio circumstanță nu încercați să reporniți mașina dacă miroase a combustibil când este afișat mesajul **Mod siguranță**. Consultați manualul de utilizare pe afișajul pentru șofer. Plecați imediat de la mașină.

Dacă mașina se află în modul de siguranță, este posibil să încercați să resetați sistemul pentru a porni și a conduce mașina pe o distanță scurtă, de exemplu într-o situație de trafic periculoasă.

⚠️ AVERTIZARE

Nu încercați niciodată să reparați mașina sau să resetați sistemele electronice dacă mașina a fost în modul de siguranță. Acest lucru poate duce la vătămări corporale sau nefuncționarea normală a mașinii. Volvo recomandă angajarea unui atelier Volvo autorizat pentru a verifica și a readuce mașina la starea normală după ce a fost afișat **Mod siguranță Consultați manualul de utilizare**.

⚠️ AVERTIZARE

Dacă mașina este în modul de siguranță, nu are voie să fie tractată. Ea trebuie transportată din locația sa. Volvo recomandă să fie transportată la un atelier Volvo autorizat.

Informații asociate

- Siguranța (p. 44)
- Pornirea și deplasarea mașinii după modul de siguranță (p. 61)
- Recuperare (p. 511)

Pornirea și deplasarea mașinii după modul de siguranță

Dacă mașina se află în modul de siguranță, este posibil să încercați să resetați sistemul pentru a porni și a conduce mașina pe o distanță scurtă, de exemplu într-o situație de trafic periculoasă.

Pornirea mașinii după modul de siguranță

1. Verificați starea generală a mașinii, dacă prezintă defecțiuni și dacă s-a scurs combustibil. Nu trebuie să existe miros de combustibil.

Dacă există numai daune minore iar verificarea nu a scos în evidență surgeri de combustibil, se poate încerca pornirea.

⚠️ AVERTIZARE

În nicio circumstanță nu încercați să reporniți mașina dacă miroase a combustibil când este afișat mesajul **Mod siguranță Consultați manualul de utilizare** pe afișajul pentru șofer. Plecați imediat de la mașină.

2. Opriti mașina.

3. Pe urmă încercați să porniți mașina.
 - > Sistemele electronice ale mașinii efectuează o verificare a sistemelor și apoi încearcă să restabilească starea normală.

⚠️ IMPORTANT

Dacă mesajul **Mod siguranță Consultați manualul de utilizare** continuă să fie afișat pe afișaj, mașina nu trebuie condusă sau tractată, ci trebuie folosit în schimb un serviciu de recuperare a vehiculelor. Chiar dacă se pare că mașina poate fi condusă, daunele ascunse pot face imposibilă controlarea mașinii după pornire.

Deplasarea mașinii după modul de siguranță

1. Dacă afișajul pentru șofer afișează mesajul **Normal mode The car is now in normal mode** după o încercare de pornire, mașina poate fi deplasată cu grijă dacă se află într-o poziție periculoasă.
2. Nu o deplasați mai mult decât este necesar.



AVERTIZARE

Dacă mașina este în modul de siguranță, nu are voie să fie tractată. Ea trebuie transportată din locația sa. Volvo recomandă să fie transportată la un atelier Volvo autorizat.

Informații asociate

- Modul de siguranță (p. 60)
- Pornirea mașinii (p. 442)
- Recuperare (p. 511)

Siguranța copiilor

Copiii trebuie să călătorească întotdeauna asigurați în mașină.

Volvo are echipamente de siguranță pentru copii (scaune auto pentru copii și dispozitive de fixare), concepute pentru a fi montate în această mașină. Utilizând echipamentele de siguranță pentru copii de la Volvo, copiii vor călători în siguranță în mașină. În plus, echipamentele de siguranță pentru copii se potrivesc perfect și sunt ușor de utilizat.

Selectați echipamentele pe care le veți utiliza în funcție de greutatea și înălțimea copilului.

Volvo recomandă utilizarea unui scaun auto pentru copii cu orientare către spatele mașinii până la vârste de cel puțin 3-4 ani, iar apoi trecerea la un scaun auto pentru copii cu orientare către fața mașinii până când copilul are o înălțime de 140 cm (4 ft 7 in).

NOTĂ

Dispozițiile legale privind tipul de scaun pentru copii care trebuie folosit pentru copii de diferite vârste și înălțimi diferă de la o țară la alta. Verificați ce se aplică.

NOTĂ

Când utilizați echipamentul pentru siguranța copilului, este important să citiți instrucțiunile de instalare incluse.

În cazul în care aveți întrebări la instalarea echipamentului pentru siguranța copilului, contactați producătorul pentru instrucțiuni mai clare.

Indiferent de vârsta și înălțimea copiilor, aceștia trebuie să călătorească corect asigurați în mașină. Nu permiteți niciodată unui copil să fie așezat pe genunchiul unui pasager.

Informații asociate

- Siguranța (p. 44)
- Scaunul auto pentru copii (p. 63)
- Activarea și dezactivarea încuietorilor de siguranță pentru copii (p. 290)

Scaunul auto pentru copii

Scaunele pentru copii adecvate trebuie folosite întotdeauna când călătoresc copii în mașină.

Copiii ar trebui să stea confortabil și în siguranță. Asigurați-vă că scaunul pentru copii este poziționat, montat și utilizat corect.

Consultați instrucțiunile de montare pentru scaunul pentru copii pentru montarea corectă.

i NOTĂ

Când utilizați echipamentul pentru siguranța copilului, este important să citiți instrucțiunile de instalare incluse.

În cazul în care aveți întrebări la instalarea echipamentului pentru siguranța copilului, contactați producătorul pentru instrucțiuni mai clare.

i NOTĂ

Nu lăsați niciodată un scaun pentru copii nefixat în mașină. Asigurați-l întotdeauna conform instrucțiunilor pentru scaunul pentru copii, chiar dacă nu este utilizat.

i NOTĂ

Montarea și utilizarea pe termen lung a scaunelor auto pentru copii poate uza și distruge tapițeria mașinii. Volvo recomandă utilizarea unei huse de protecție a scaunului pentru a proteja tapițeria mașinii.

Informații asociate

- Siguranța copiilor (p. 62)
- Scaun pentru copii integrat* (p. 76)
- Punctele de fixare superioare pentru scaunele auto pentru copii (p. 63)
- Punctele de fixare inferioare pentru scaunele pentru copii (p. 64)
- i-Size/ISOFIX punctele de fixare pentru scaunele pentru copii (p. 65)
- Poziționarea scaunului pentru copii (p. 65)
- Activarea și dezactivarea airbagului pentru pasagerul din față* (p. 56)

Punctele de fixare superioare pentru scaunele auto pentru copii

Mașina este echipată cu puncte de fixare superioare pentru scaunele auto pentru copii pe locurile exterioare ale banchetei.

Punctele de fixare superioare au fost concepute, în special, pentru utilizarea împreună cu scaunele auto pentru copii cu orientare către fața mașinii.

Respectați întotdeauna instrucțiunile de montaj ale producătorului atunci când fixați un scaun auto pentru copii în punctele de fixare superioare.

Locația punctelor de fixare

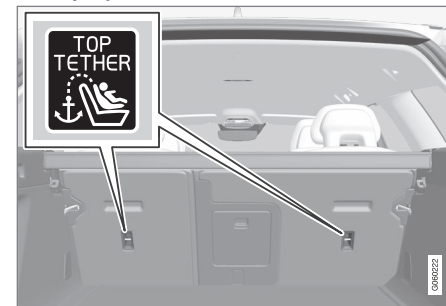

Locațiile punctelor de fixare sunt marcate cu simboluri pe spatele spătarului.

Punctele de fixare se află în spatele locurilor exterioare ale banchetei spate.



⚠️ AVERTIZARE

Chingile superioare ale scaunului pentru copii să fie trase prin orificiul tetierei înainte de a fi tensionate la punctul de fixare. Dacă acest lucru nu este posibil, urmați recomandările producătorului scaunului auto pentru copii.

i NOTĂ

Rabatați tetierele pentru a facilita montarea acestui tip de scaun pentru copii în mașini cu tetiere rabatabile la scaunele exterioare.

i NOTĂ

La mașinile cu o prelată portbagaj deasupra compartimentului pentru bagaje, aceasta trebuie scoasă înainte ca scaunele pentru copii să poată fi atașate în punctele de fixare.

Informații asociate

- Scaunul auto pentru copii (p. 63)
- Punctele de fixare inferioare pentru scaunele pentru copii (p. 64)
- i-Size/ISOFIX punctele de fixare pentru scaunele pentru copii (p. 65)
- Tabel cu locația scaunelor auto pentru copii care utilizează centurile de siguranță ale mașinii (p. 69)

Punctele de fixare inferioare pentru scaunele pentru copii

Mașina este echipată cu puncte de fixare inferioare pentru scaunele pentru copii pe scaunele față* și pe scaunele din spate. Punctele de fixare inferioare au fost concepute pentru a fi utilizate împreună cu anumite scaune pentru copii montate cu spatele spre sensul de mers.

Respectați întotdeauna instrucțiunile de montare ale producătorului când fixați un scaun pentru copii în punctele de fixare inferioare.

Locația punctelor de fixare



Locațiile punctelor de fixare pe scaunul față.

Punctele de fixare de pe scaunul din față sunt situate pe părțile laterale ale spațiului pentru picioare al scaunului pasagerului din față.

Punctele de fixare de pe scaunul față sunt disponibile numai dacă autovehiculul este dotat cu un comutator pentru activarea/dezactivarea airbagului pentru pasagerul din față*.

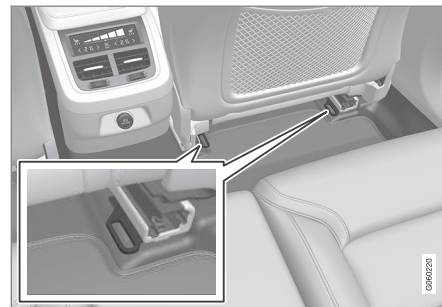

Locațiile punctelor de fixare pe scaunul spate.

Punctele de fixare de pe scaunul din spate sunt amplasate în secțiunea din spate a șinelor de podea ale scaunului față.

Informații asociate

- Scaunul auto pentru copii (p. 63)
- Punctele de fixare superioare pentru scaunele auto pentru copii (p. 63)
- i-Size/ISOFIX punctele de fixare pentru scaunele pentru copii (p. 65)
- Tabel cu locația scaunelor auto pentru copii care utilizează centurile de siguranță ale mașinii (p. 69)

i-Size/ISOFIX punctele de fixare pentru scaunele pentru copii

Mașina este echipată cu puncte de fixare i-Size/ISOFIX pentru scaunele pentru copii pe scaunele din spate.

i-Size/ISOFIX² este un sistem de fixare a scaunelor de copii pentru mașină, sistem bazat pe un standard internațional.

Respectați întotdeauna instrucțiunile de montare ale producătorului când fixați un scaun pentru copii în punctele de fixare i-Size/ISOFIX.

Locația punctelor de fixare



Locațiile punctelor de fixare sunt marcate cu simboluri² pe tapițeria spătarului.

Punctele de montare pentru i-Size/ISOFIX sunt amplasate în spatele capacelor din sec-

țiunea inferioară a spătarului banchetei spate, în scaunele exterioare.

Ridicați capacele pentru a avea acces la punctele de montare.

Informații asociate

- Scaunul auto pentru copii (p. 63)
- Punctele de fixare superioare pentru scaunele auto pentru copii (p. 63)
- Punctele de fixare inferioare pentru scaunele pentru copii (p. 64)
- Tabel pentru locația scaunelor auto pentru copii i-Size (p. 71)
- Tabel pentru locația scaunelor auto pentru copii ISOFIX (p. 72)

Poziționarea scaunului pentru copii

Poziționarea scaunului pentru copii la locul corespunzător în mașină este importantă. Alegerea amplasării depinde, printre altele, de tipul scaunului pentru copii și de activarea sau nu a airbagului pasagerului.



Scaunul pentru copii montat cu spatele spre sensul de mers nu este compatibil cu airbagul.

Dacă este activat airbagul pasagerului, așezați întotdeauna scaunul pentru copii montat cu spatele spre sensul de mers pe bancheta spate. Dacă pe scaunul pasagerului din față este așezat un copil, acesta poate fi grav vătămat în cazul declanșării airbagului.

Dacă este dezactivat airbagul pasagerului din față, atunci scaunul pentru copii montat cu spatele spre sensul de mers poate fi așezat pe scaunul pasagerului din față.

² Numele și simbolurile se pot modifica în funcție de piață.



i NOTĂ

Reglementările privind amplasarea copiilor în mașini variază de la o țară la alta. Verificați ce se aplică.

A AVERTIZARE

Nu permiteți nimănui să stea sau să se așeze în fața scaunului pasagerului din față.

Nu utilizați un scaun auto pentru copii cu orientare spre spatele mașinii pe scaunul pasagerului din față, dacă airbagul este activat.

Pasagerii cu orientare către fața mașinii (copii și adulți) nu trebuie să se așeze pe scaunul pasagerului din față dacă airbagul pasagerului din față este dezactivat.

Nerespectarea acestei recomandări poate pune în pericol ocupanții sau provoca vătămări corporale grave.

Etichetă pentru airbagul pasagerului



Etichetă pe parasolarul pasagerului

Eticheta de avertizare pentru airbagul pasagerului este amplasată conform imaginii de mai sus.

Informații asociate

- Scaunul auto pentru copii (p. 63)
- Montarea scaunului auto pentru copii (p. 66)
- Tabel cu locația scaunelor auto pentru copii care utilizează centurile de siguranță ale mașinii (p. 69)
- Tabel pentru locația scaunelor auto pentru copii i-Size (p. 71)
- Tabel pentru locația scaunelor auto pentru copii ISOFIX (p. 72)

Montarea scaunului auto pentru copii

Este important să acordați atenție mai multor aspecte atunci când montați și utilizați un scaun auto pentru copii, în funcție de locația de poziționare a scaunului pentru copii.

A AVERTIZARE

Nu trebuie utilizate înălțătoarele gonflabile / scaunele pentru copii cu brațe de oțel sau alte modele care se pot sprijini pe butonul de deschidere a cataramii centurii de siguranță, deoarece ar putea provoca deschiderea accidentală a cataramii centurii de siguranță.

Nu fixați chingile pentru scaunul pentru copii în bara de reglare orizontală a scaunului sau în arcuri, șine sau bare de sub scaun. Marginile ascuțite pot deteriora chingile.

Nu lăsați partea superioară a scaunului pentru copii să se sprijine de parbriz.

i NOTĂ

Când utilizați echipamentul pentru siguranța copilului, este important să citiți instrucțiunile de instalare incluse.

În cazul în care aveți întrebări la instalarea echipamentului pentru siguranța copilului, contactați producătorul pentru instrucțiuni mai clare.

i NOTĂ

Nu lăsați niciodată un scaun pentru copii nefixat în mașină. Asigurați-l întotdeauna conform instrucțiunilor pentru scaunul pentru copii, chiar dacă nu este utilizat.

i NOTĂ

Montarea și utilizarea pe termen lung a scaunelor auto pentru copii poate uza și distruge tapițeria mașinii. Volvo recomandă utilizarea unei huse de protecție a scaunului pentru a proteja tapițeria mașinii.

Montarea pe scaunul față

- Atunci când montați scaune auto pentru copii cu orientare către spatele mașinii, verificați dacă airbagul pasagerului a fost dezactivat.
- Atunci când montați scaune auto pentru copii cu orientare către față mașinii, verificați dacă airbagul pasagerului a fost activat.
- Utilizați numai scaune auto pentru copii recomandate de Volvo, omologate ca fiind universale sau semiuniversale și recomandate de producător pentru mașina dvs.

- Scaunele auto pentru copii cu ISOFIX pot fi montate numai dacă mașina este echipată cu console ISOFIX³ ca accesorii.
- Dacă scaunul auto pentru copii este prevăzut cu chingi inferioare, Volvo recomandă ca punctele de fixare inferioare să fie utilizate împreună cu acestea³.
- Dacă scaunul auto pentru copii este prevăzut cu picioare de sprijin, fixați întotdeauna piciorul/picioarele de sprijin direct pe podea. Nu fixați un picior de sprijin pe un reazem pentru picioare sau pe alte obiecte.
- Ghidajul ISOFIX poate fi utilizat pentru a facilita montarea scaunului auto pentru copii.

Montarea pe banchetă

- Utilizați numai scaune auto pentru copii recomandate de Volvo, omologate ca fiind universale sau semiuniversale, recomandate de producător pentru mașina dvs.
- Un scaun auto pentru copii cu picioare de sprijin nu poate fi montat pe locul central.
- Locurile exterioare sunt prevăzute cu sistem de prindere ISOFIX și sunt omologate pentru i-Size⁴.
- Scaunele exterioare sunt prevăzute cu puncte de fixare superioare. Volvo reco-

mandă ca chingile superioare ale scaunului auto pentru copii să fie trase prin orificiul tetierei înainte de a fi tensionate la punctul de fixare. Dacă acest lucru nu este posibil, urmați recomandările producătorului scaunului auto pentru copii.

- Dacă scaunul auto pentru copii este prevăzut cu chingi inferioare, nu ajustați niciodată poziția scaunului în față după ce ați fixat chingile în punctele de fixare inferioare. Eliminați chingile inferioare dacă scaunul auto pentru copii nu este montat.
- Dacă scaunul auto pentru copii este prevăzut cu picioare de sprijin, fixați întotdeauna piciorul/picioarele de sprijin direct pe podea. Nu fixați un picior de sprijin pe un reazem pentru picioare sau pe alte obiecte.

³ Gama de accesorii variază în funcție de piață.

⁴ Variază în funcție de piață.

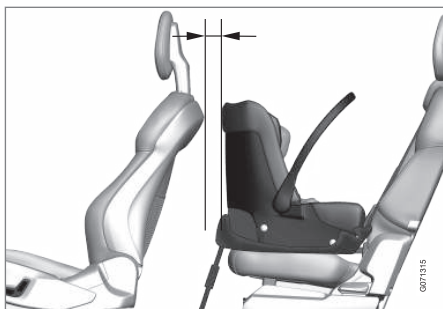

La instalarea unui scaun pentru copii tip scoică pe scaunul din spate, Volvo recomandă o distanță de cel puțin 50 mm (2 degete) de la partea din față a scaunului pentru copii tip scoică la cea mai posterioară parte a scaunului din față.

Informații asociate

- Poziționarea scaunului pentru copii (p. 65)
- Tabel cu locația scaunelor auto pentru copii care utilizează centurile de siguranță ale mașinii (p. 69)
- Tabel pentru locația scaunelor auto pentru copii i-Size (p. 71)
- Tabel pentru locația scaunelor auto pentru copii ISOFIX (p. 72)

Tabel cu locația scaunelor auto pentru copii care utilizează centurile de siguranță ale mașinii

Tabelul oferă recomandări privind scaunele auto pentru copii și locațiile adecvate, în funcție de greutatea copilului.

i NOTĂ
Citiți întotdeauna secțiunea din manualul de utilizare privind montarea unui scaun auto pentru copii înainte de a monta un astfel de scaun în mașină.

Greutate	Scaunul față (cu airbagul dezactivat, numai scaune auto pentru copii orientate spre spatele mașinii) ^A	Scaunul față (cu airbagul activat, numai scaune auto pentru copii orientate spre fața mașinii) ^A	Scaunul spate exterior	Scaunul spate central
Grupa 0 max. 10 kg	U ^{B,C}	X	U ^C	U ^C
Grupa 0+ max. 13 kg	U ^{B,C}	X	U ^C	U ^C
Grupa 1 9-18 kg	L ^D	U ^{F,B,E}	U, L ^D	U
Grupa 2 15-25 kg	L ^D	U ^{F,B}	U ^{F,G} , B*, H, L ^D	U ^F





Greutate	Scaunul față (cu airbagul dezactivat, numai scaune auto pentru copii orientate spre spatele mașinii) ^A	Scaunul față (cu airbagul activat, numai scaune auto pentru copii orientate spre fața mașinii) ^A	Scaunul spate exterior	Scaunul spate central
Grupa 3 22-36 kg	X	UF ^B	U ^{G,I} , B*, ^H	U ^I

U: Adecvat pentru scaune auto pentru copii din categoria scaunelor universale omologate pentru această grupă de greutate.

UF: Adecvat pentru scaune auto pentru copii din categoria scaunelor universale orientate către fața mașinii.

L: Adecvat pentru scaune auto pentru copii speciale. Aceste scaune auto pentru copii pot fi din categoriile specific pentru vehicul, restricționat sau semiuniversal.

B: Scaun auto pentru copii încorporat, omologat pentru această grupă de greutate.

X: Scaunul nu este adecvat pentru copii din această grupă de greutate.

^A Extensia șezutului scaunului trebuie să fie mereu retractată pentru instalarea scaunelor auto pentru copii.

^B Reglați spătarul într-o poziție verticală.

^C Volvo recomandă: Scaun auto pentru bebeluși Volvo (omologare de tip E1 04301146).

^D Volvo recomandă: Scaun reversibil Volvo în poziția cu orientare către spatele mașinii (omologare de tip E5 04192); scaun Volvo orientat către spatele mașinii (omologare de tip E5 04212).

^E Volvo recomandă un scaun auto pentru copii orientat spre spatele mașinii pentru copiii din această grupă de greutate.

^F Volvo recomandă: Scaun reversibil Volvo în poziția cu orientare către fața mașinii (omologare de tip E5 04191); înălțător pentru scaun Volvo cu sau fără spătar (omologare de tip E5 04216); înălțător pentru scaun Volvo cu spătar (omologare de tip E1 04301169); înălțător gonflabil cu spătar Volvo (omologare de tip E1 04301312).

^G Volvo recomandă: Römer KidFix XP (omologare de tip E1 04301312).

^H Volvo recomandă: scaun auto pentru copii integrat (omologare de tip E5 04220).

^I Volvo recomandă: Înălțător gonflabil cu și fără spătar (omologare de tip E5 04216); înălțător gonflabil cu spătar (omologare de tip E1 04301169).

AVERTIZARE

Nu utilizați un scaun auto pentru copii cu orientare spre spatele mașinii pe scaunul pasagerului din față, dacă airbagul pasagerului este activat.

Informații asociate

- Poziționarea scaunului pentru copii (p. 65)
- Montarea scaunului auto pentru copii (p. 66)
- Tabel pentru locația scaunelor auto pentru copii i-Size (p. 71)

- Tabel pentru locația scaunelor auto pentru copii ISOFIX (p. 72)
- Centurile de siguranță (p. 48)

Tabel pentru locația scaunelor auto pentru copii i-Size

Tabelul oferă recomandări privind scaunele auto pentru copii i-Size și locațiile adecvate, în funcție de greutatea copilului.

Scaunul auto pentru copii trebuie omologat conform UN Reg R129.

i NOTĂ

Citiți întotdeauna secțiunea din manualul de utilizare privind montarea unui scaun auto pentru copii înainte de a monta un astfel de scaun în mașină.

Tip de scaun auto pentru copii	Scaunul față (cu airbagul dezactivat, numai scaune auto pentru copii orientate spre spatele mașinii)	Scaunul față (cu airbagul activat, numai scaune auto pentru copii orientate spre fața mașinii)	Scaunul spate exterior	Scaunul spate central
Scaune auto pentru copii i-Size	X	X	i-U ^A	X

i-U: Adecvat pentru scaunul auto pentru copii i-Size din categoria universală, cu orientare către fața și către spatele mașinii.

X: Inadecvat pentru scaunele auto pentru copii omologate ca universale.

^A Pe durata călătoriilor, Volvo recomandă așezarea copiilor în scaune auto pentru copii orientate către spatele mașinii până la cel puțin 3-4 ani.

Informații asociate

- Poziționarea scaunului pentru copii (p. 65)
- Montarea scaunului auto pentru copii (p. 66)
- Tabel cu locația scaunelor auto pentru copii care utilizează centurile de siguranță ale mașinii (p. 69)
- Tabel pentru locația scaunelor auto pentru copii ISOFIX (p. 72)
- i-Size/ISOFIX punctele de fixare pentru scaunele pentru copii (p. 65)

Tabel pentru locația scaunelor auto pentru copii ISOFIX

Tabelul oferă recomandări privind scaunele auto pentru copii ISOFIX și locațiile adecvate, în funcție de greutatea copilului.

Scaunul auto pentru copii trebuie omologat conform UN Reg R44, iar modelul mașinii tre-

buie inclus în lista de vehicule furnizată de producător.

i NOTĂ

Citiți întotdeauna secțiunea din manualul de utilizare privind montarea unui scaun auto pentru copii înainte de a monta un astfel de scaun în mașină.

Greutate	Clasă de mărime ^A	Tip de scaun auto pentru copii	Scaunul față (cu airbagul dezactivat, numai scaune auto pentru copii orientate spre spatele mașinii) ^{B, C}	Scaunul față (cu airbagul activat, numai scaune auto pentru copii orientate spre față mașinii) ^{B, C}	Scaunul spate exterior	Scaunul spate central
Grupa 0 max. 10 kg	E	Scaun auto pentru bebeluși orientat către spatele mașinii	IL ^{B, D} , X ^E	X	IL ^D	X
Grupa 0+ max. 13 kg	E	Scaun auto pentru bebeluși orientat către spatele mașinii	IL ^{B, D, F} , X ^E	X	IL ^D	X
	C	Scaun auto pentru copii orientat spre spatele mașinii				
	D	Scaun auto pentru copii orientat spre spatele mașinii				

Greutate	Clasă de mărime ^A	Tip de scaun auto pentru copii	Scaunul față (cu air-bagul dezactivat, numai scaune auto pentru copii orientate spre spatele mașinii) ^{B, C}	Scaunul față (cu air-bagul activat, numai scaune auto pentru copii orientate spre fața mașinii) ^{B, C}	Scaunul spate exterior	Scaunul spate central
Grupa 1 9-18 kg	A	Scaun auto pentru copii orientat spre fața mașinii	X	IL ^{B, F, G} , X ^E	IL ^G , IUF ^G	X
	B	Scaun auto pentru copii orientat spre fața mașinii				
	B1	Scaun auto pentru copii orientat spre fața mașinii	IL ^{B, F} , X ^E	X	IL ^H	X
	C	Scaun auto pentru copii orientat spre spatele mașinii				
	D	Scaun auto pentru copii orientat spre spatele mașinii				



Greutate	Clasă de mărime ^A	Tip de scaun auto pentru copii	Scaunul față (cu airbagul dezactivat, numai scaune auto pentru copii orientate spre spatele mașinii) ^{B, C}	Scaunul față (cu airbagul activat, numai scaune auto pentru copii orientate spre fața mașinii) ^{B, C}	Scaunul spate exterior	Scaunul spate central
----------	------------------------------	--------------------------------	--	--	------------------------	-----------------------

IL: Adecvat pentru scaune auto pentru copii speciale ISOFIX. Aceste scaune pentru copii sunt cele din categoriile specific pentru vehicul, restricționat sau semiuniversal.

IUF: Adecvat pentru scaune auto pentru copii ISOFIX orientate spre fața mașinii din categoria scaunelor universale omologate pentru această grupă de greutate.

X: Neadecvat pentru scaunele auto pentru copii ISOFIX.

A Pentru scaunele auto pentru copii cu sistem de fixare ISOFIX există o clasificare de mărime pentru a ajuta utilizatorii să aleagă tipul potrivit de scaun auto pentru copii. Clasa de mărime poate fi citită pe eticheta scaunului auto pentru copii.

B Funcționează pentru montarea scaunelor auto pentru copii cu ISOFIX care sunt omologate ca semiuniversale (IL) dacă mașina este echipată cu consola accesoriu ISOFIX (gama de accesorii variază în funcție de piață). În această locație nu există puncte superioare de montaj pentru scaunele auto pentru copii.

C Extensia șezutului scaunului trebuie să fie mereu retractată pentru instalarea scaunelor auto pentru copii.

D Volvo recomandă: scaun auto pentru bebeluși Volvo asigurat cu un sistem de fixare ISOFIX (omologare de tip E1 04301146).

E Se aplică dacă mașina nu este prevăzută cu un suport ISOFIX.

F Ajustați spătarul astfel încât tetiera să nu interfereze cu scaunul auto pentru copii.

G Volvo recomandă un scaun auto pentru copii orientat spre spatele mașinii din această grupă de greutate.

H Volvo recomandă: BeSafe iZi Kid X3 ISOfix (omologare de tip E5 04200).

AVERTIZARE

Nu utilizați un scaun auto pentru copii cu orientare spre spatele mașinii pe scaunul pasagerului din față, dacă airbagul pasagerului este activat.

NOTĂ

Dacă un scaun auto pentru copii i-Size/ISOFIX nu are o clasă de greutate, modelul mașinii trebuie să fie inclus în lista de vehicule pentru scaunul auto pentru copii.

NOTĂ

Volvo recomandă contactarea unui dealer autorizat Volvo pentru informații despre scaunele auto pentru copii i-Size/ISOFIX recomandate de Volvo.

Informații asociate

- Poziționarea scaunului pentru copii (p. 65)
- Montarea scaunului auto pentru copii (p. 66)

- Tabel cu locația scaunelor auto pentru copii care utilizează centurile de siguranță ale mașinii (p. 69)
- Tabel pentru locația scaunelor auto pentru copii i-Size (p. 71)
- i-Size/ISOFIX punctele de fixare pentru scaunele pentru copii (p. 65)

Scaun pentru copii integrat*

Scaunele integrate pentru copii pe locurile exterioare ale banchetei spate permit copiilor să se așeze confortabil și în siguranță.

Scaunul pentru copii a fost proiectat special pentru a oferi copiilor o siguranță ridicată, împreună cu centura de siguranță a mașinii. Perna scaunului poate fi ridicată în două poziții, în funcție de greutatea copilului.

Scaunul pentru copii este aprobat pentru copiii care cântăresc 15-36 kg (33-80 lbs) și au o înălțime de cel puțin 95 cm (37 inch)

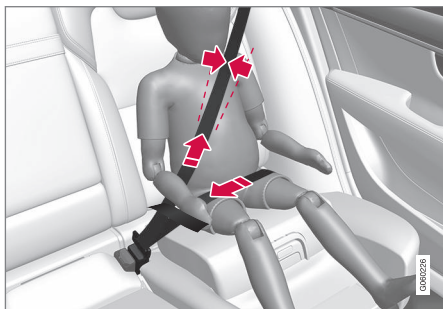

Poziția corectă, centura de siguranță trebuie poziționată pe umăr.

Verificați înainte de a conduce că:

- perna scaunului este ridicată în poziția corectă pentru greutatea copilului
- perna scaunului este blocată în poziție

- centura de siguranță este în contact cu corpul copilului și nu este slăbită sau răsuțită
- centura de siguranță nu stă peste gâtul copilului sau sub umăr
- secțiunea de la nivelul șoldurilor a centurii de siguranță este poziționată jos peste pelvis pentru a asigura o protecție optimă.

AVERTIZARE

Volvo vă recomandă ca reparațiile sau înlocuirea scaunului auto pentru copii integrat să fie realizate numai de un atelier autorizat Volvo. Nu efectuați modificări sau adaptări la scaunul auto pentru copii. Dacă un scaun auto pentru copii integrat a fost supus unor sarcini grele, de ex. în legătură cu o coliziune, șezutul scaunului, centura de siguranță și spătarul sau întregul scaun trebuie înlocuite. Chiar dacă scaunul auto pentru copii pare neafectat, acesta poate să nu mai ofere același nivel de protecție. Acest lucru se aplică și dacă șezutul scaunului s-a aflat în poziția coborâtă la producerea unei coliziuni. Șezutul scaunului trebuie, de asemenea, înlocuit, dacă este foarte uzat.

AVERTIZARE

Dacă nu se respectă instrucțiunile pentru scaunul pentru copii integrat, copilul ar putea suferi accidentări grave în caz de accident.

Informații asociate

- Scaunul auto pentru copii (p. 63)
- Plierea pernei de șezut a scaunului pentru copii integrat* (p. 77)
- Rabatarea în jos a pernei de șezut a scaunului pentru copii integrat* (p. 78)

Plierea pernei de șezut a scaunului pentru copii integrat*

Pena de șezut trebuie pliată întotdeauna atunci când se utilizează scaunul pentru copii integrat.

Perna de șezut poate fi pliată în două poziții. Poziția utilizată depinde de greutatea copilului.

	Poziția coborâtă	Poziția ridicată
Greutate	22-36 kg (50-80 lbs)	15-25 kg (33-55 lbs)

Poziția coborâtă:

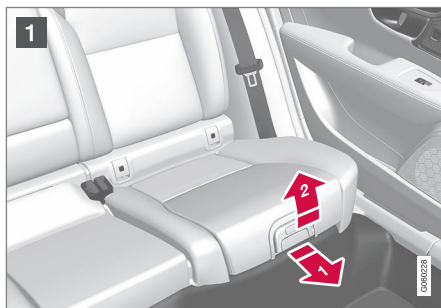

- 1 Trageți de mâner spre înainte și în sus pentru a desface perna de șezut.



- 2 Pentru blocare, apăsați spre înapoi perna de șezut.

Poziția ridicată, începeți din poziția coborâtă:



- 1 Apăsați butonul pentru a desface perna de șezut.

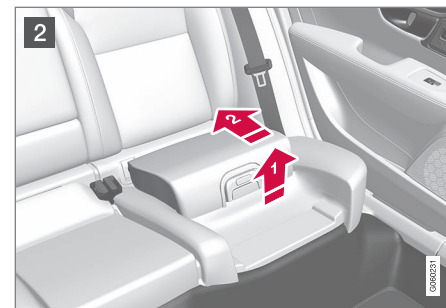

- 2 Ridicați perna de șezut de la marginea din față și apăsați-o spre spate, pe spătar, pentru a o bloca.

AVERTIZARE

Dacă nu se respectă instrucțiunile pentru scaunul pentru copii integrat, copilul ar putea suferi accidentări grave în caz de accident.

NOTĂ

Nu este posibilă ajustarea pernei de șezut din poziția superioară în poziția inferioară. Din poziția superioară, perna de șezut trebuie mai întâi să fie coborâtă complet pe bancheta din spate și apoi pliată în poziția inferioară.

« Informații asociate

- Scaun pentru copii integrat* (p. 76)
- Rabatarea în jos a pernei de șezut a scaunului pentru copii integrat* (p. 78)

Rabaterea în jos a pernei de șezut a scaunului pentru copii integrat*

Perna de șezut trebuie rabatăată în jos, în bancheta spate, atunci când nu se utilizează scaunul pentru copii integrat.

i NOTĂ

Nu este posibilă ajustarea pernei de șezut din poziția superioară în poziția inferioară. Din poziția superioară, perna de șezut trebuie mai întâi să fie coborâtă complet pe bancheta din spate și apoi pliată în poziția inferioară.



- 1** Trageți de mâner spre înainte pentru a desface perna de șezut.



- 2** Pentru deblocare, apăsați în jos cu mâna în partea de mijloc a pernei de șezut.

i IMPORTANT

Verificați să nu existe obiecte nefixate (de ex. jucării) lăsate în urmă în spațiul de sub perna de șezut pentru copii înainte de-l coborî.

i NOTĂ

Înainte ca spătarul din spate să fie coborât, trebuie mai întâi coborâtă perna de șezut a scaunului pentru copii.

Informații asociate

- Scaun pentru copii integrat* (p. 76)
- Plierea pernei de șezut a scaunului pentru copii integrat* (p. 77)

AFIŞAJE ŞI COMANDĂ VOCALĂ

Ecranele și butoanele pentru șofer în mașina cu volan pe stânga

Imaginile prezintă poziționarea afișajelor și comenzilor de lângă șofer.

Volanul și tabloul de bord

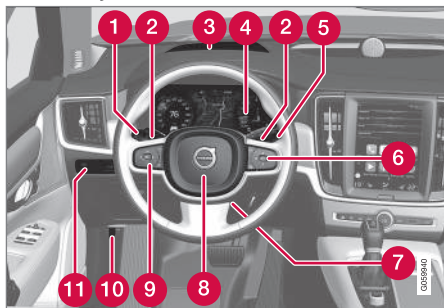

- 1 Lămpile de poziție, luminile diurne, faza scurtă, faza lungă, semnalizatoarele, proiectoarele de ceață/farurile adaptive*, lampa de ceață spate, resetarea contorului de parcurs
- 2 Padele volan pentru schimbarea manuală a treptelor de viteză la o mașină cu cutie de viteză automată*
- 3 Afișajul superior*
- 4 Afișajul pentru șofer
- 5 Ștergătoare și spălare, senzorul de ploaie*

- 6 Tastatură dreapta volan
- 7 Reglare volan
- 8 Claxon
- 9 Tastatură stânga volan
- 10 Deschiderea capotei
- 11 Iluminare afișaj, deblocarea/deschiderea*/înciderea* hayonului, reglarea farurilor cu halogen

Consola de plafon



- 1 Lămpile de lectură față și iluminatul interior
- 2 Plafonul panoramic*

- 3 Afișajul din consola de plafon, butonul ON CALL*
- 4 Efectul heliomat cu setare manuală al oglinzii interioare retrovizoare

Consola centrală și tunel

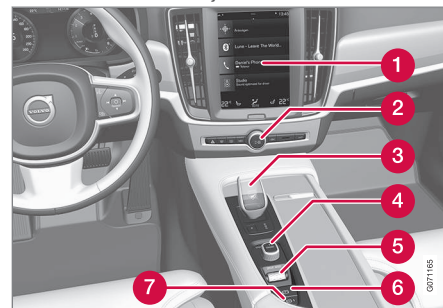

- 1 Afișajul central
- 2 Lumini de avarie, degivrare, media
- 3 Selectorul de viteze
- 4 Butonul Start
- 5 Butonul pentru modul de condus*
- 6 Frâna de parcare
- 7 Frânare automată la oprire completă

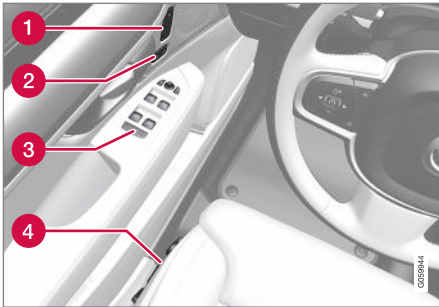
Portiera șoferului

- 1 Memoriile pentru scaunul față cu acționare electrică*, setările pentru oglinzile exterioare și afișajul superior*
- 2 Închiderea centralizată
- 3 Geamurile electrice, oglinzile exterioare, blocare electrică pentru siguranța copiilor*
- 4 Reglarea scaunului față

Informații asociate

- Scaunul față cu reglaj manual (p. 194)
- Reglarea scaunului din față acționat electric* (p. 195)
- Reglarea volanului (p. 208)
- Comanda iluminării (p. 156)
- Pornirea mașinii (p. 442)
- Afișajul pentru șofer (p. 84)

- Prezentare generală a afișajului central (p. 111)
- Cutia de viteze (p. 456)

Ecranele și butoanele pentru șofer în mașina cu volan pe dreapta

Imaginile prezintă poziționarea afișajelor și comenzilor de lângă șofer.



◀ Volanul și tabloul de bord

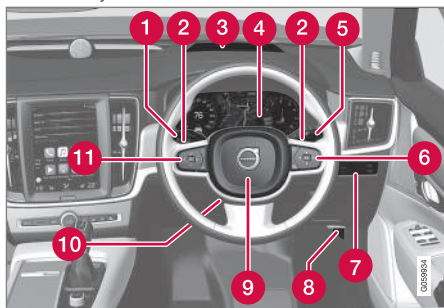

- 1 Lămpile de poziție, luminile diurne, faza scurtă, faza lungă, semnalizatoarele, proiectoarele de ceață/farurile adaptive*, lampa de ceață spate, resetarea contorului de parcurs
- 2 Padele volan pentru schimbarea manuală a treptelor de viteză la o mașină cu cutie de viteze automată*
- 3 Afișajul superior*
- 4 Afișajul pentru șofer
- 5 Ștergătoare și spălare, senzorul de ploaie*
- 6 Tastatură dreapta volan
- 7 Iluminare afișaj, deblocarea/deschiderea*/înciderea* hayonului, reglarea farurilor cu halogen

- 8 Deschiderea capotei
- 9 Claxon
- 10 Reglare volan
- 11 Tastatură stânga volan

Consola de plafon



- 1 Lămpile de lectură față și iluminatul interior
- 2 Plafonul panoramic*
- 3 Afișajul din consola de plafon, butonul **ON CALL***
- 4 Efectul heliomat cu setare manuală al oglinzii interioare retrovizoare

Consola centrală și tunel

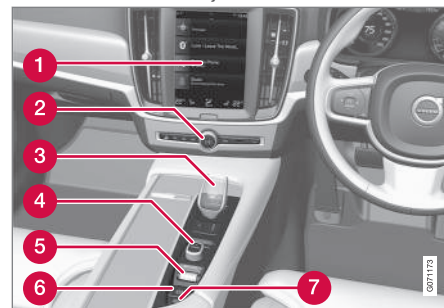

- 1 Afișajul central
- 2 Lumini de avarie, degivrare, media
- 3 Selectorul de viteze
- 4 Butonul Start
- 5 Butonul pentru modul de condus*
- 6 Frâna de parcare
- 7 Frânare automată la oprire completă

Portiera șoferului

- 1 Memoriile pentru scaunul față cu acționare electrică*, setările pentru oglinzile exterioare și afișajul superior*
- 2 Închiderea centralizată
- 3 Geamurile electrice, oglinzile exterioare, blocare electrică pentru siguranța copiilor*
- 4 Reglarea scaunului față

Informații asociate

- Scaunul față cu reglaj manual (p. 194)
- Reglarea scaunului din față acționat electric* (p. 195)
- Reglarea volanului (p. 208)
- Comanda iluminării (p. 156)
- Pornirea mașinii (p. 442)
- Afișajul pentru șofer (p. 84)

- Prezentare generală a afișajului central (p. 111)
- Cutia de viteze (p. 456)

Afișajul pentru șofer

Afișajul șoferului afișează informații despre mașină și condus.

Afișajul pentru șofer conține indicatoare de nivel, indicatoare și simboluri indicatoare și de avertizare. Conținutul afișajului pentru șofer depinde de nivelul de echipare al mașinii, de setări și de funcțiile active în acel moment.

Afișajul pentru șofer se activează la deschiderea portierei șoferului, de ex., cu contactul în poziția **O**. Afișajul pentru șofer se stinge după un timp de neutilizare. Pentru a-l reactiva, efectuați una din următoarele acțiuni:

- Apăsăți pedala de frână.
- Activați contactul în poziția **I**.
- Deschideți o portieră.

Afișajul pentru șofer este disponibil în două versiuni, de 8 in și de 12 in*.

AVERTIZARE

Dacă afișajul pentru șofer se stinge, nu se aprinde la activare/pornire sau este complet sau parțial ilizibil, mașina nu trebuie folosită. Ar trebui să mergeți imediat un atelier. Volvo vă recomandă un atelier Volvo autorizat.

AVERTIZARE

În cazul unei defecțiuni a afișajului pentru șofer, este posibil să nu poată fi afișate informațiile de ex. despre frâne, airbaguri sau alte sisteme de siguranță. În acest caz, șoferul nu poate verifica starea sistemelor mașinii sau nu primește avertismentele și informațiile curente.

Afișajul pentru șofer, 8 in



Figura este schematică - componentele pot diferi în funcție de modelul mașinii.

Locația în afișajul pentru șofer:

În stânga	În centru	În dreapta
Indicatorul de nivel de combustibil	Vitezometrul	Player media
Mod de condus	Recunoașterea indicatoarelor rutiere (Road Sign Information, RSI)*	Telefonul
Indicatorul de schimbare a treptei de viteză	Pilotul automat și informații privind limitatorul de viteză	Informații de navigație*
Tahometrul/indicatorul ECO ^A	Informații despre portiere și centuri de siguranță	Ceasul

În stânga	În centru	În dreapta
Autonomia până la epuizarea combustibilului	Starea funcției Start/Stop	Meniul aplicațiilor (activat de la tastatura de pe volan)
Indicatorul de temperatură exterioară	–	Consumul instantaneu de combustibil
Simboluri indicatoare și de avertizare	–	Odometrul ^B
–	–	Contorul de parcurs
–	–	Simboluri indicatoare și de avertizare
–	–	Comanda vocală
–	–	Indicatorul de temperatură a motorului
–	–	Mesaje, în unele cazuri cu grafică

^A Depinde de modul de condus selectat.

^B Kilometrajul total.

« Afișajul pentru șofer, 12 in*



Figura este schematică - componentele pot diferi în funcție de modelul mașinii.

Locația în afișajul pentru șofer:

În stânga	În centru	În dreapta
Vitezometrul	Simboluri indicatoare și de avertizare	Tahometrul/indicatorul ECO ^A
Contorul de parcurs	Indicatorul de temperatură exterioară	Indicatorul de schimbare a treptei de viteză
Odometrul ^B	Ceasul	Mod de condus
Pilotul automat și informații privind limitatorul de viteză	Mesaje, în unele cazuri cu grafică	Indicatorul de nivel de combustibil
Recunoașterea indicatoarelor rutiere (Road Sign Information, RSI)*	Informații despre portiere și centuri de siguranță	Starea funcției Start/Stop
–	Player media	Autonomia până la epuizarea combustibilului
–	Harta de navigație*	Consumul instantaneu de combustibil

În stânga	În centru	În dreapta
–	Telefonul	Meniul aplicațiilor (activat de la tastatura de pe volan)
–	Comanda vocală	–

A Depinde de modul de condus selectat.

B Kilometrul total.

Simbolul dinamic



Simbolul dinamic în forma de bază.

Centrul afișajului pentru șofer include un simbol dinamic care își schimbă aspectul în funcție de diferite tipuri de mesaje. Un chenar portocaliu sau roșu în jurul simbolului indică gradul de severitate al unei comenzi sau mesaj de avertizare.



Exemple de simboluri indicatoare.

Cu ajutorul unei animații, forma de bază se poate transforma într-un element grafic care indică unde se află problema sau care ajută la clarificarea informațiilor.

Informații asociate

- Setările afișajului pentru șofer (p. 88)
- Simboluri de avertizare în afișajul pentru șofer (p. 97)
- Simboluri indicatoare în afișajul pentru șofer (p. 95)

- Computer de bord (p. 89)
- Mesaje din afișajul pentru șofer (p. 107)
- Gestionarea meniului de aplicații din afișajul pentru șofer (p. 106)
- Moduri de condus* (p. 468)

Setările afișajului pentru șofer

Setările pentru opțiunile de afișare în afișajul pentru șofer se pot efectua din meniul de aplicații din afișajul pentru șofer sau din meniul de setări al afișajului central.

Setările din meniul de aplicații al afișajului pentru șofer



Figura este schematică - componentele pot diferi în funcție de modelul mașinii.

Meniul de aplicații se deschide și se controlează de la tastatura din dreapta de pe volan.

Din meniul de aplicații, alegeți sursa informațiilor de afișat în afișajul pentru șofer:

- computerul de bord;
- playerul media;
- telefonul;

- sistemul de navigație*.

Setările din afișajul central

Selectarea tipului de informații

1. Apăsați pe **Setări** din vederea de sus din afișajul central.
2. Apăsați **My Car** → **Afișaje** → **Informații afișaj șofer**.
3. Selectați ce se va afișa în fundal:
 - Fără info afișate în fundal
 - Afișare info media redată curent
 - Afișare hartă fără traseu setat¹

Selectarea temei

1. Apăsați pe **Setări** din vederea de sus din afișajul central.
2. Apăsați pe **My Car** → **Afișaje** → **Afișare teme**.
3. Selectați o temă (aspect) pentru afișajul pentru șofer:
 - Glass
 - Minimalistic
 - Performance
 - Chrome Rings

Selectarea limbii

1. Apăsați pe **Setări** din vederea de sus din afișajul central.
2. Pentru selectarea limbii, apăsați pe **Sistem** → **Limbi și unități de măsură sistem** → **Limbă sistem**.
 - > Modificarea va afecta limba din toate afișajele.

Aceste setări sunt personale și se salvează automat la profilul șoferului activ.

Informații asociate

- Afișajul pentru șofer (p. 84)
- Gestionarea meniului de aplicații din afișajul pentru șofer (p. 106)
- Alte setări în vederea de sus a afișajului central (p. 135)

¹ Afișajul șoferului de 12 in* afișează harta, afișajul șoferului de 8 in afișează indicațiile.

Indicatorul de nivel de combustibil

Indicatorul de nivel de combustibil din afișajul pentru șofer afișează nivelul de combustibil din rezervor.



Figura este schematică - componentele pot diferi în funcție de modelul mașinii.

Indicator de nivel de combustibil în afișajul pentru șofer de 12”:

Zona bej a indicatorului de nivel de combustibil indică cantitatea de combustibil din rezervor.

Când nivelul de combustibil este scăzut, simbolul pompei de combustibil se aprinde în portocaliu. De asemenea, computerul de bord afișează distanța ce se poate parcurge până la golirea rezervorului.



Figura este schematică - componentele pot diferi în funcție de modelul mașinii.

Indicator de nivel de combustibil în afișajul pentru șofer de 8”:

Barele din indicatorul de nivel de combustibil indică cantitatea de combustibil din rezervor.

Când nivelul de combustibil este scăzut, simbolul pompei de combustibil se aprinde în portocaliu. De asemenea, computerul de bord afișează distanța ce se poate parcurge până la golirea rezervorului.

Informații asociate

- Afișajul pentru șofer (p. 84)
- Umplerea cu combustibil (p. 484)
- Rezervorul de combustibil - volum (p. 702)

Computer de bord

Computerul de bord al mașinii înregistrează valori cum ar fi de ex. distanța, consumul de combustibil și viteza medie în timpul conducerii.

Pentru a facilita conducerea cu economie de combustibil, sunt înregistrate informații cu privire la consumul instantaneu și mediu de combustibil. Informațiile de la computerul de bord pot fi afișate pe afișajul pentru șofer.

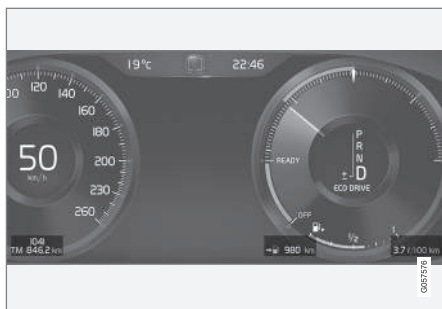

Exemple de informații ale computerului de bord pe afișajul pentru șofer de 12 inch*. Figura este schematică - componentele pot diferi în funcție de modelul mașinii.



Exemple de informații ale computerului de bord pe afișajul pentru șofer de 8 inch. Figura este schematică - componentele pot diferi în funcție de modelul mașinii.

În computerul de bord sunt incluse următoarele contoare:

- Contorul de parcurs
- Odometrul
- Consumul instantaneu de combustibil
- Autonomia până la epuizarea combustibilului
- Turist - vitezometru alternativ

Unitățile de măsură pentru distanță, viteză etc. pot fi modificate prin intermediul setărilor sistemului de pe afișajul central.

Contorul de parcurs

Există două contoare de parcurs, TM și TA.

TM poate fi resetat manual iar TA este resetat automat dacă mașina nu este folosită timp de cel puțin patru ore.

Următoarele informații sunt înregistrate în timpul conducerii:

- Kilometraj
- Timpul de conducere
- Viteza medie
- Consumul mediu de combustibil

Valorile sunt valabile de la ultima resetare a contorului de parcurs.

Odometrul

Odometrul înregistrează kilometrajul total al mașinii. Această valoare nu poate fi resetată la zero.

Consumul instantaneu de combustibil

Acest indicator prezintă consumul de combustibil pe care îl are în acel moment mașina. Valoarea este actualizată aproximativ după fiecare secundă.

Autonomia până la epuizarea combustibilului



Computerul de bord calculează distanța rămasă cu combustibilul disponibil în rezervor.

Calculul se bazează pe consumul mediu de combustibil pe parcursul ultimilor 30 km (20 mile) și pe cantitatea rămasă de combustibil pentru conducere.

Când indicatorul indică "----", nu mai este suficient combustibil pentru a putea calcula distanța rămasă. Alimentați cât mai curând posibil.

i NOTĂ

Este posibil să existe o mică abatere dacă stilul de conducere a fost modificat.

Un stil de conducere economic are în general ca rezultat o distanță de conducere mai lungă.

Turist - vitezometru alternativ

Vitezometrul digital alternativ facilitează conducerea în țări în care semnele de limitare a vitezei sunt într-o unitate de măsură diferită de cea indicată pe instrumentele mașinii.

Viteza digitală este apoi afișată în unitatea de măsură opusă celei indicate pe vitezometrul analogic. Dacă vitezometrul analogic este gradat în **mph**, vitezometrul digital indică viteza corespunzătoare în **km/h** și invers.

Informații asociate

- Afișarea datelor deplasării pe afișajul pentru șofer (p. 91)
- Resetarea contorului de parcurs (p. 92)
- Afișarea statisticii deplasării pe afișajul central (p. 92)
- Afișajul pentru șofer (p. 84)
- Modificarea unităților de măsură ale sistemului (p. 135)

Afișarea datelor deplasării pe afișajul pentru șofer

Valorile înregistrate și calculate ale computerului de bord pot fi afișate pe afișajul pentru șofer.

Valorile sunt salvate într-o aplicație a computerului de bord. Din meniul de aplicații, puteți să alegeți ce informații să fie afișate pe afișajul pentru șofer.

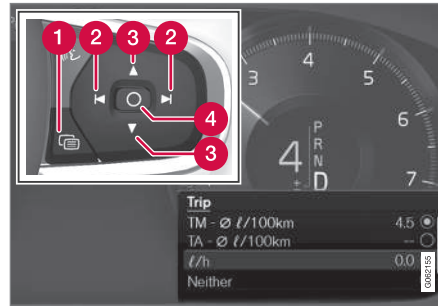

Deschideți și navigați la meniul aplicațiilor² utilizând butoanele din partea dreaptă a volanului.

- 1 Meniu aplicații
- 2 Stânga/dreapta
- 3 În sus/În jos
- 4 Confirmați

1. Deschideți meniul aplicații de pe afișajul pentru șofer apăsând (1).

(Nu puteți deschide meniul aplicației dacă sunt afișate mesaje neconfirmate în afișajul pentru șofer. Mesajul trebuie confirmat mai întâi prin apăsarea butonului **O** (4) înainte ca meniul aplicației să poată fi deschis.)

2. Navigați la aplicația computerului de bord din stânga sau dreapta cu (2).

> Primele patru rânduri din meniu prezintă valorile măsurate pentru contorul de parcurs TM. Următoarele patru rânduri din meniu prezintă valorile măsurate pentru contorul de parcurs TA. Derulați în sus sau în jos în listă cu (3).

² Figura este schematică - componentele pot diferi în funcție de modelul mașinii.

- « 3. Derulați în jos până la butoanele de opțiuni pentru a selecta ce informații să fie afișate pe afișajul pentru șofer:

- Odometrul
- Autonomia până la epuizarea combustibilului
- Turist (vitezometru alternativ)
- Kilometrajul pentru contorul de parcurs TM, TA sau nicio afișare a kilometrajului
- Consumul instantaneu de combustibil, consumul mediu pentru TM sau TA, nicio afișare a consumului de combustibil

Selectați sau deselectați o opțiune cu butonul **O** (4). Modificarea este efectuată pe loc.

Informații asociate

- Computer de bord (p. 89)
- Resetarea contorului de parcurs (p. 92)

Resetarea contorului de parcurs

Resetați contorul de parcurs cu ajutorul comutatorului manetei stânga.



- Resetați toate informațiile din contorul de parcurs TM (de ex. kilometrajul, consumul mediu, viteza medie și timpul de conducere) printr-o apăsare lungă pe butonul **RESET** de pe comutatorul manetei stânga.

Apăsarea butonului **RESET** resetează doar kilometrajul.

Contorul de parcurs TA poate fi resetat automat numai când mașina nu a fost utilizată timp de patru sau mai multe ore.

Informații asociate

- Computer de bord (p. 89)

Afișarea statisticii deplasării pe afișajul central

Statistica deplasării de la computerul de bord este afișată grafic pe afișajul central și oferă o imagine de ansamblu care facilitează o conducere mai eficientă din punct de vedere al consumului de combustibil.

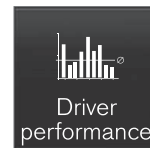

Deschideți aplicația **Performanță șofer** din vizualizarea aplicației pentru a fișă statistica deplasării.

Fiecare bară din diagramă simbolizează o distanță de 1, 10 sau 100 km, alternativ mile. Barele sunt umplute de la dreapta pe măsură ce deplasarea progresează. Bara din dreapta indică valoarea pentru distanța curentă.

Consumul mediu de combustibil și timpul total de conducere sunt calculate de la ultima dată când statistica deplasării a fost resetată.

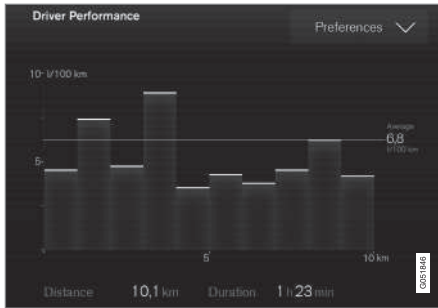

Statistica deplasării de la computerul de bord³.

Informații asociate

- Setări pentru statistica deplasării (p. 93)
- Computer de bord (p. 89)

Setări pentru statistica deplasării

Resetarea sau reglarea setărilor pentru statistica deplasării.

1. Deschideți aplicația **Performanță șofer** din vizualizarea aplicației pentru a fișta statistica deplasării.



2. Apăsați **Preferințe** pentru

- schimbarea scării graficului. Selectarea rezoluției 1, 10 sau 100 km/mile pentru bară.
- resetarea datelor după fiecare deplasare. Se efectuează când mașina a staționat mai mult de 4 ore.
- resetarea datelor pentru deplasarea curentă.

Statisticile deplasării, consumul mediu calculat și timpul total de conducere sunt întotdeauna resetate simultan.

Unitățile de măsură pentru distanță, viteză etc. pot fi modificate prin intermediul setărilor sistemului de pe afișajul central.

Informații asociate

- Afișarea statisticii deplasării pe afișajul central (p. 92)
- Computer de bord (p. 89)
- Resetarea contorului de parcurs (p. 92)

³ Figura este schematică - componentele pot diferi în funcție de modelul mașinii.

Data și ora

Ceasul este afișat atât pe afișajul pentru șofer, cât și pe afișajul central.

Locația ceasului



Locația ceasului pe afișajul pentru șofer de 12 inch* și de 8 inch. Figura este schematică - componentele pot diferi în funcție de modelul mașinii.

În anumite situații, mesajele și informațiile pot acoperi ceasul de pe afișajul pentru șofer.

Pe afișajul central, ceasul este situat în partea dreaptă sus a barei de stare.

Setări pentru dată și oră

- Selectați **Setări** → **Sistem** → **Data și oră** în vederea de sus a afișajului central pentru a modifica setările pentru formatul orei și datei.

Reglați data și ora apăsând săgeata în sus sau în jos de pe ecranul tactil.

Ora automată pentru mașinile cu GPS

Dacă mașina este echipată cu un sistem de navigație, poate fi selectat **Oră automată**. Fusul orar este apoi reglat automat în funcție de locația mașinii. Pentru anumite tipuri de sisteme de navigație, trebuie de asemenea să fie setată locația curentă (țara) pentru a obține fusul orar corect. Dacă nu este selectat **Oră automată**, ora și data sunt ajustate cu săgeata în sus sau cu săgeata în jos pe ecranul tactil.

Ora de vară

În anumite țări, este posibil să selectați setarea **Oră de vară automată** pentru setarea automată a orei de vară. Pentru alte țări, setarea **Ora de vară** poate fi selectată manual.

Informații asociate

- Afișajul pentru șofer (p. 84)
- Alte setări în vederea de sus a afișajului central (p. 135)

Indicatorul de temperatură exterioară

Temperatura exterioară este afișată pe afișajul pentru șofer.

Un senzor detectează temperatura din exteriorul mașinii.

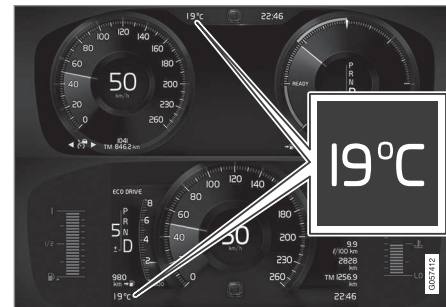

Locația indicatorului de temperatură exterioară pe afișajul pentru șofer de 12 inch* și 8 inch. Figura este schematică - componentele pot diferi în funcție de modelul mașinii.

Dacă mașina a fost în staționare, indicatorul poate afișa o valoare a temperaturii prea ridicată.



Când temperatura exterioară este în intervalul -5 °C până la +2 °C (23 °F până la 36 °F), se aprinde un simbol de fulg de zăpadă care avertizează cu privire la condiții potențial alunecoase.

Simbolul este de asemenea aprins pentru scurt timp și pe afișajul de pe parbriz*, dacă mașina este dotată cu acesta.



Schimbați unitatea de măsură pentru indicatorul de temperatură etc. prin intermediul setărilor de sistem din vederea de sus a afișajului central.

Informații asociate

- Afișajul pentru șofer (p. 84)
- Modificarea unităților de măsură ale sistemului (p. 135)

Simboluri indicatoare în afișajul pentru șofer

Simbolurile indicatoare alertează șoferul dacă o funcție a fost activată, sistemul funcționează sau dacă s-a produs o eroare sau o condiție anormală.

Simbol	Specificație
	<p>Informații, citiți textul de pe afișaj</p> <p>Atunci când unul dintre sistemele mașinii nu are comportamentul dorit, simbolul pentru informații se aprinde și un text se afișează pe afișajul pentru șofer. Simbolul pentru informații se poate aprinde și împreună cu alte sisteme.</p>
	<p>Eroare la sistemul de frânare</p> <p>Simbolul se aprinde când apare o eroare la frâna de parcare.</p>
	<p>Eroare ABS</p> <p>Dacă simbolul se aprinde, sistemul nu funcționează. Sistemul de frânare normal al mașinii funcționează în continuare, dar fără funcția ABS.</p>

Simbol	Specificație
	<p>Frânare automată activată</p> <p>Simbolul se aprinde la activarea funcției și la acționarea pedalei de frână sau a butonului de frână de parcare. Frâna menține mașina staționară după oprire.</p>
	<p>Sistemul de presiune în anvelope</p> <p>Simbolul se aprinde când presiunea în anvelope este prea scăzută. Dacă există o eroare la sistemul de presiune în anvelope, simbolul va clipi timp de aprox. 1 minut și apoi va rămâne aprins constant. Acest lucru se produce deoarece sistemul nu poate detecta sau avertiza cu privire la presiunea scăzută în anvelope așa cum ar trebui.</p>
	<p>Sistemul de emisii</p> <p>Dacă simbolul se aprinde după pornirea motorului, acest lucru se poate datora unei erori la sistemul de emisii al mașinii. Conduceți către un atelier pentru o verificare. Volvo vă recomandă să contactați un atelier autorizat Volvo.</p>







Simbol	Specificație
	Semnalizatoarele stânga și dreapta Simbolul clipește la utilizarea semnalizatoarelor.
	Lămpile de poziție Simbolul se aprinde la activarea lămpilor de poziție.
	Eroare la sistemul de faruri Simbolul se aprinde dacă se produce o eroare la funcția ABL (Active Bending Lights) sau dacă se produce altă eroare la sistemul de faruri.
	Fază lungă activă aprinsă Simbolul se aprinde în albastru la aprinderea fazei lungi active.
	Fază lungă activă stinsă Simbolul se aprinde în alb la stingerea fazei lungi active.
	Fază lungă aprinsă Simbolul se aprinde la aprinderea fazei lungi și la claxonul luminos.

Simbol	Specificație
	Fază lungă activă aprinsă Simbolul se aprinde în albastru la aprinderea fazei lungi active. Lămpile de poziție sunt aprinse.
	Fază lungă activă stinsă Simbolul se aprinde în alb la stingerea fazei lungi active. Lămpile de poziție sunt aprinse.
	Fază lungă aprinsă Simbolul se aprinde la aprinderea fazei lungi și a lămpilor de poziție.
	Proiectoare de ceață aprinse Simbolul se aprinde la pornirea proiectoarelor de ceață.
	Lampă de ceață spate aprinsă Simbolul se aprinde la aprinderea lămpii de ceață spate.
	Senzor de ploaie activat Simbolul se aprinde la activarea senzorului de ploaie.

Simbol	Specificație
	Precondiționare activată Simbolul se aprinde când încălzitorul pentru blocul motor și habitaclu/sistemul de aer condiționat precondiționează mașina.
	Sistemul de stabilitate Un simbol care clipește indică funcționarea sistemului de stabilitate. Dacă simbolul se aprinde constant, există o eroare la sistem.
	Sistemul de stabilitate, modul sport Simbolul se aprinde la activarea modului Sport. Modul Sport permite o experiență mai activă a condusului. Sistemul detectează dacă utilizarea pedalei de accelerație, mișcările volanului și virările sunt mai active decât la condusul normal și permite derapajul controlat al părții din spate până la un anumit nivel înainte de a interveni și stabili mașina.



Simbol	Specificație
	<p>Asistență bandă de rulare</p> <p>Simbol alb: Asistență bandă de rulare este activată și se detectează marcajele rutiere.</p> <p>Simbol gri: Asistență bandă de rulare este activată, dar nu se detectează marcajele rutiere.</p> <p>Simbol portocaliu: Asistență bandă de rulare avertizează/intervine.</p>
	<p>Asistență bandă de rulare și senzor de ploaie</p> <p>Simbol alb: Asistență bandă de rulare este activată și se detectează marcajele rutiere. Senzorul de ploaie este activat.</p> <p>Simbol gri: Asistență bandă de rulare este activată, dar nu se detectează marcajele rutiere. Senzorul de ploaie este activat.</p>
	<p>Sistemul AdBlue (diesel)</p> <p>Simbolul se aprinde când nivelul AdBlue este scăzut sau în cazul unei erori la sistemul AdBlue.</p>

Informații asociate

- Afișajul pentru șofer (p. 84)
- Simboluri de avertizare în afișajul pentru șofer (p. 97)

Simboluri de avertizare în afișajul pentru șofer

Simbolurile de avertizare alertează șoferul cu privire la activarea unei funcții importante sau la apariția unei erori sau condiții grave.

Simbol	Specificație
	<p>Avertizare</p> <p>Simbolul roșu de avertizare se aprinde când s-a indicat o eroare care poate afecta siguranța sau manevrabilitatea mașinii. În același timp, în ecranul pentru șofer se afișează un text explicativ. Simbolul de avertizare se poate aprinde și împreună cu alte sisteme.</p>
	<p>Memento centură de siguranță</p> <p>Simbolul se aprinde sau clipește dacă o persoană așezată într-unul din scaunele față nu și-a cuplat centura de siguranță sau dacă cineva de pe bancheta spate și-a decuplat centura de siguranță.</p>



Simbol	Specificație
	<p>Airbaguri</p> <p>Dacă simbolul rămâne aprins sau se aprinde în timpul mersului, s-a detectat o eroare la unul dintre sistemele de siguranță ale mașinii. Citiți mesajul din afișajul pentru informații. Volvo vă recomandă să contactați un atelier autorizat Volvo.</p>
	<p>Eroare la sistemul de frânare</p> <p>Dacă acest simbol se aprinde, nivelul lichidului de frână poate fi prea scăzut. Contactați cel mai apropiat atelier autorizat pentru verificarea și remedierea nivelului lichidului de frână.</p>
	<p>Frână de parcare acționată</p> <p>Simbolul se aprinde constant la activarea frânei de parcare.</p> <p>Un simbol care clipește înseamnă apariția unei erori. Citiți mesajul din afișajul pentru informații.</p>

Simbol	Specificație
	<p>Presiune scăzută a uleiului</p> <p>Dacă simbolul se aprinde în timpul deplasării, presiunea uleiului din motor este prea scăzută. Opriți motorul imediat și verificați nivelul uleiului, completați dacă este cazul. Dacă simbolul se aprinde și nivelul uleiului este normal, contactați un atelier. Volvo vă recomandă să contactați un atelier autorizat Volvo.</p>
	<p>Alternatorul nu încarcă</p> <p>Simbolul se aprinde în timpul mersului dacă s-a produs o eroare la sistemul electric. Contactați un atelier. Volvo vă recomandă să contactați un atelier autorizat Volvo.</p>

Simbol	Specificație
	<p>Risc de coliziune</p> <p>City Safety avertizează la apariția unui risc de coliziune cu alte vehicule, pietoni, cicliști și animale mari.</p>
	<p>Temperatură ridicată a motorului</p> <p>Simbolul se aprinde în timpul mersului când temperatura motorului este prea mare. În același timp, în ecranul pentru șofer se afișează un text explicativ.</p>

Informații asociate

- Simboluri indicatoare în afișajul pentru șofer (p. 95)
- Afișajul pentru șofer (p. 84)

Acordul de licență pentru afișajul pentru sofer

O licență este un acord pentru dreptul de a desfășura o anumită activitate sau dreptul de a utiliza drepturile unei alte persoane conform termenilor și condițiilor acordului. Textul următor reprezintă acordul Volvo cu producătorul sau dezvoltatorul și este în limba engleză.

Boost Software License 1.0

Permission is hereby granted, free of charge, to any person or organization obtaining a copy of the software and accompanying documentation covered by this license (the "Software") to use, reproduce, display, distribute, execute, and transmit the Software, and to prepare derivative works of the Software, and to permit third-parties to whom the Software is furnished to do so, all subject to the following: The copyright notices in the Software and this entire statement, including the above license grant, this restriction and the following disclaimer, must be included in all copies of the Software, in whole or in part, and all derivative works of the Software, unless such copies or derivative works are solely in the form of machine-executable object code generated by a source language processor.

THE SOFTWARE IS PROVIDED "AS IS", WITHOUT WARRANTY OF ANY KIND, EXPRESS OR IMPLIED, INCLUDING BUT

NOT LIMITED TO THE WARRANTIES OF MERCHANTABILITY, FITNESS FOR A PARTICULAR PURPOSE, TITLE AND NON-INFRINGEMENT. IN NO EVENT SHALL THE COPYRIGHT HOLDERS OR ANYONE DISTRIBUTING THE SOFTWARE BE LIABLE FOR ANY DAMAGES OR OTHER LIABILITY, WHETHER IN CONTRACT, TORT OR OTHERWISE, ARISING FROM, OUT OF OR IN CONNECTION WITH THE SOFTWARE OR THE USE OR OTHER DEALINGS IN THE SOFTWARE.

BSD 4-clause "Original" or "Old" License

Copyright (c) 1982, 1986, 1990, 1991, 1993 The Regents of the University of California. All rights reserved.

Redistribution and use in source and binary forms, with or without modification, are permitted provided that the following conditions are met:

1. Redistributions of source code must retain the above copyright notice, this list of conditions and the following disclaimer.
2. Redistributions in binary form must reproduce the above copyright notice, this list of conditions and the following disclaimer in the documentation and/or other materials provided with the distribution.
3. All advertising materials mentioning features or use of this software must

display the following acknowledgement: This product includes software developed by the University of California, Berkeley and its contributors.

4. Neither the name of the University nor the names of its contributors may be used to endorse or promote products derived from this software without specific prior written permission.

THIS SOFTWARE IS PROVIDED BY THE REGENTS AND CONTRIBUTORS "AS IS" AND ANY EXPRESS OR IMPLIED WARRANTIES, INCLUDING, BUT NOT LIMITED TO, THE IMPLIED WARRANTIES OF MERCHANTABILITY AND FITNESS FOR A PARTICULAR PURPOSE ARE DISCLAIMED. IN NO EVENT SHALL THE REGENTS OR CONTRIBUTORS BE LIABLE FOR ANY DIRECT, INDIRECT, INCIDENTAL, SPECIAL, EXEMPLARY, OR CONSEQUENTIAL DAMAGES (INCLUDING, BUT NOT LIMITED TO, PROCUREMENT OF SUBSTITUTE GOODS OR SERVICES; LOSS OF USE, DATA, OR PROFITS; OR BUSINESS INTERRUPTION) HOWEVER CAUSED AND ON ANY THEORY OF LIABILITY, WHETHER IN CONTRACT, STRICT LIABILITY, OR TORT (INCLUDING NEGLIGENCE OR OTHERWISE) ARISING IN ANY WAY OUT OF THE USE OF THIS SOFTWARE, EVEN IF ADVISED OF THE POSSIBILITY OF SUCH DAMAGE.



◀◀ **BSD 3-clause "New" or "Revised" License**

Copyright (c) 2011-2014, Yann Collet.

Redistribution and use in source and binary forms, with or without modification, are permitted provided that the following conditions are met:

1. Redistributions of source code must retain the above copyright notice, this list of conditions and the following disclaimer.
2. Redistributions in binary form must reproduce the above copyright notice, this list of conditions and the following disclaimer in the documentation and/or other materials provided with the distribution.
3. Neither the name of the organisation nor the names of its contributors may be used to endorse or promote products derive from this software without specific prior written permission.

THIS SOFTWARE IS PROVIDED BY THE COPYRIGHT HOLDERS AND CONTRIBUTORS "AS IS" AND ANY EXPRESS OR IMPLIED WARRANTIES, INCLUDING, BUT NOT LIMITED TO, THE IMPLIED WARRANTIES OF MERCHANTABILITY AND FITNESS FOR A PARTICULAR PURPOSE ARE DISCLAIMED. IN NO EVENT SHALL THE COPYRIGHT HOLDER OR CONTRIBUTORS BE LIABLE FOR ANY DIRECT, INDIRECT, INCIDENTAL,

SPECIAL, EXEMPLARY, OR CONSEQUENTIAL DAMAGES (INCLUDING, BUT NOT LIMITED TO, PROCUREMENT OF SUBSTITUTE GOODS OR SERVICES; LOSS OF USE, DATA, OR PROFITS; OR BUSINESS INTERRUPTION) HOWEVER CAUSED AND ON ANY THEORY OF LIABILITY, WHETHER IN CONTRACT, STRICT LIABILITY, OR TORT (INCLUDING NEGLIGENCE OR OTHERWISE) ARISING IN ANY WAY OUT OF THE USE OF THIS SOFTWARE, EVEN IF ADVISED OF THE POSSIBILITY OF SUCH DAMAGE.

BSD 2-clause "Simplified" license

Copyright (c) <YEAR>, <OWNER> All rights reserved.

Redistribution and use in source and binary forms, with or without modification, are permitted provided that the following conditions are met:

1. Redistributions of source code must retain the above copyright notice, this list of conditions and the following disclaimer.
2. Redistributions in binary form must reproduce the above copyright notice, this list of conditions and the following disclaimer in the documentation and/or other materials provided with the distribution.

THIS SOFTWARE IS PROVIDED BY THE COPYRIGHT HOLDERS AND

CONTRIBUTORS "AS IS" AND ANY EXPRESS OR IMPLIED WARRANTIES, INCLUDING, BUT NOT LIMITED TO, THE IMPLIED WARRANTIES OF MERCHANTABILITY AND FITNESS FOR A PARTICULAR PURPOSE ARE DISCLAIMED. IN NO EVENT SHALL THE COPYRIGHT OWNER OR CONTRIBUTORS BE LIABLE FOR ANY DIRECT, INDIRECT, INCIDENTAL, SPECIAL, EXEMPLARY, OR CONSEQUENTIAL DAMAGES (INCLUDING, BUT NOT LIMITED TO, PROCUREMENT OF SUBSTITUTE GOODS OR SERVICES; LOSS OF USE, DATA, OR PROFITS; OR BUSINESS INTERRUPTION) HOWEVER CAUSED AND ON ANY THEORY OF LIABILITY, WHETHER IN CONTRACT, STRICT LIABILITY, OR TORT (INCLUDING NEGLIGENCE OR OTHERWISE) ARISING IN ANY WAY OUT OF THE USE OF THIS SOFTWARE, EVEN IF ADVISED OF THE POSSIBILITY OF SUCH DAMAGE.

The views and conclusions contained in the software and documentation are those of the authors and should not be interpreted as representing official policies, either expressed or implied, of the FreeBSD Project.

FreeType Project License

1. Copyright 1996-1999 by David Turner, Robert Wilhelm, and Werner Lemberg
Introduction The FreeType Project is distributed in several archive packages; some of them may contain, in addition to the FreeType font engine, various tools and contributions which rely on, or relate to, the FreeType Project. This license applies to all files found in such packages, and which do not fall under their own explicit license. The license affects thus the FreeType font engine, the test programs, documentation and makefiles, at the very least. This license was inspired by the BSD, Artistic, and IJG (Independent JPEG Group) licenses, which all encourage inclusion and use of free software in commercial and freeware products alike. As a consequence, its main points are that:
 - o We don't promise that this software works. However, we are interested in any kind of bug reports. ('as is' distribution)
 - o You can use this software for whatever you want, in parts or full form, without having to pay us. ('royalty-free' usage)
 - o You may not pretend that you wrote this software. If you use it, or only parts of it, in a program, you must acknowledge somewhere in your documentation that you've used the FreeType code. ('credits')
 - We specifically permit and encourage the inclusion of this

software, with or without modifications, in commercial products, provided that all warranty or liability claims are assumed by the product vendor. Legal Terms 0. Definitions Throughout this license, the terms 'package', 'FreeType Project', and 'FreeType archive' refer to the set of files originally distributed by the authors (David Turner, Robert Wilhelm, and Werner Lemberg) as the 'FreeType project', be they named as alpha, beta or final release. 'You' refers to the licensee, or person using the project, where 'using' is a generic term including compiling the project's source code as well as linking it to form a 'program' or 'executable'. This program is referred to as 'a program using the FreeType engine'. This license applies to all files distributed in the original FreeType archive, including all source code, binaries and documentation, unless otherwise stated in the file in its original, unmodified form as distributed in the original archive. If you are unsure whether or not a particular file is covered by this license, you must contact us to verify this. The FreeType project is copyright (C) 1996-1999 by David Turner, Robert Wilhelm, and Werner Lemberg. All rights reserved except as specified below. 1. No Warranty THE FREETYPE ARCHIVE IS PROVIDED 'AS IS' WITHOUT WARRANTY OF ANY KIND, EITHER

EXPRESSED OR IMPLIED, INCLUDING, BUT NOT LIMITED TO, WARRANTIES OF MERCHANTABILITY AND FITNESS FOR A PARTICULAR PURPOSE. IN NO EVENT WILL ANY OF THE AUTHORS OR COPYRIGHT HOLDERS BE LIABLE FOR ANY DAMAGES CAUSED BY THE USE OR THE INABILITY TO USE, OF THE FREETYPE PROJECT. As you have not signed this license, you are not required to accept it. However, as the FreeType project is copyrighted material, only this license, or another one contracted with the authors, grants you the right to use, distribute, and modify it. Therefore, by using, distributing, or modifying the FreeType project, you indicate that you understand and accept all the terms of this license.

2. Redistribution Redistribution and use in source and binary forms, with or without modification, are permitted provided that the following conditions are met:
 - o Redistribution of source code must retain this license file ('licence.txt') unaltered; any additions, deletions or changes to the original files must be clearly indicated in accompanying documentation. The copyright notices of the unaltered, original files must be preserved in all copies of source files.
 - o Redistribution in binary form must provide a disclaimer that states that the software is based in part of the



- work of the FreeType Team, in the distribution documentation. We also encourage you to put an URL to the FreeType web page in your documentation, though this isn't mandatory. These conditions apply to any software derived from or based on the FreeType code, not just the unmodified files. If you use our work, you must acknowledge us. However, no fee need be paid to us.
- Advertising The names of FreeType's authors and contributors may not be used to endorse or promote products derived from this software without specific prior written permission. We suggest, but do not require, that you use one or more of the following phrases to refer to this software in your documentation or advertising materials: 'FreeType Project', 'FreeType Engine', 'FreeType library', or 'FreeType Distribution'.
 - Contacts There are two mailing lists related to FreeType: `o freetype@freetype.org` Discusses general use and applications of FreeType, as well as future and wanted additions to the library and distribution. If you are looking for support, start in this list if you haven't found anything to help you in the documentation. `o devel@freetype.org` Discusses bugs, as well as engine internals, design issues, specific licenses,

porting, etc. `o http://www.freetype.org` Holds the current FreeType web page, which will allow you to download our latest development version and read online documentation. You can also contact us individually at: David Turner `<david.turner@freetype.org>` Robert Wilhelm `<robert.wilhelm@freetype.org>` Werner Lemberg `<werner.lemberg@freetype.org>`

Libpng License

This copy of the libpng notices is provided for your convenience. In case of any discrepancy between this copy and the notices in the file `png.h` that is included in the libpng distribution, the latter shall prevail.

COPYRIGHT NOTICE, DISCLAIMER, and LICENSE:

If you modify libpng you may insert additional notices immediately following this sentence.

libpng versions 1.0.7, July 1, 2000, through 1.0.13, April 15, 2002, are Copyright (c) 2000-2002 Glenn Randers-Pehrson and are distributed according to the same disclaimer and license as libpng-1.0.6 with the following individuals added to the list of Contributing Authors

Simon-Pierre Cadieux

Eric S. Raymond

Gilles Vollant

and with the following additions to the disclaimer:

There is no warranty against interference with your enjoyment of the library or against infringement. There is no warranty that our efforts or the library will fulfill any of your particular purposes or needs. This library is provided with all faults, and the entire risk of satisfactory quality, performance, accuracy, and effort is with the user.

libpng versions 0.97, January 1998, through 1.0.6, March 20, 2000, are Copyright (c) 1998, 1999 Glenn Randers-Pehrson, and are distributed according to the same disclaimer and license as libpng-0.96, with the following individuals added to the list of Contributing Authors:

Tom Lane

Glenn Randers-Pehrson

Willem van Schaik

libpng versions 0.89, June 1996, through 0.96, May 1997, are Copyright (c) 1996, 1997 Andreas Dilger Distributed according to the same disclaimer and license as libpng-0.88, with the following individuals added to the list of Contributing Authors:

John Bowler

Kevin Bracey

Sam Bushell

Magnus Holmgren

Greg Roelofs

Tom Tanner

libpng versions 0.5, May 1995, through 0.88, January 1996, are Copyright (c) 1995, 1996 Guy Eric Schalnat, Group 42, Inc.

For the purposes of this copyright and license, "Contributing Authors" is defined as the following set of individuals:

Andreas Dilger

Dave Martindale

Guy Eric Schalnat

Paul Schmidt

Tim Wegner

The PNG Reference Library is supplied "AS IS". The Contributing Authors and Group 42, Inc. disclaim all warranties, expressed or implied, including, without limitation, the warranties of merchantability and of fitness for any purpose. The Contributing Authors and Group 42, Inc. assume no liability for direct, indirect, incidental, special, exemplary, or consequential damages, which may result from the use of the PNG Reference Library, even if advised of the possibility of such damage.

Permission is hereby granted to use, copy, modify, and distribute this source code, or

portions hereof, for any purpose, without fee, subject to the following restrictions:

1. The origin of this source code must not be misrepresented.
2. Altered versions must be plainly marked as such and must not be misrepresented as being the original source.
3. This Copyright notice may not be removed or altered from any source or altered source distribution.

The Contributing Authors and Group 42, Inc. specifically permit, without fee, and encourage the use of this source code as a component to supporting the PNG file format in commercial products. If you use this source code in a product, acknowledgment is not required but would be appreciated.

A "png_get_copyright" function is available, for convenient use in "about" boxes and the like:

```
printf("%s",png_get_copyright(NULL));
```

Also, the PNG logo (in PNG format, of course) is supplied in the files "pngbar.png" and "pngbar.jpg (88x31) and "pngnow.png" (98x31).

Libpng is OSI Certified Open Source Software. OSI Certified Open Source is a certification mark of the Open Source Initiative.

Glenn Randers-Pehrson randeg@alum.rpi.edu
April 15, 2002

◀ MIT License

Copyright (c) <year> <copyright holders>

Permission is hereby granted, free of charge, to any person obtaining a copy of this software and associated documentation files (the "Software"), to deal in the Software without restriction, including without limitation the rights to use, copy, modify, merge, publish, distribute, sublicense, and/or sell copies of the Software, and to permit persons to whom the Software is furnished to do so, subject to the following conditions:

The above copyright notice and this permission notice shall be included in all copies or substantial portions of the Software.

THE SOFTWARE IS PROVIDED "AS IS", WITHOUT WARRANTY OF ANY KIND, EXPRESS OR IMPLIED, INCLUDING BUT NOT LIMITED TO THE WARRANTIES OF MERCHANTABILITY, FITNESS FOR A PARTICULAR PURPOSE AND NONINFRINGEMENT. IN NO EVENT SHALL THE AUTHORS OR COPYRIGHT HOLDERS BE LIABLE FOR ANY CLAIM, DAMAGES OR OTHER LIABILITY, WHETHER IN AN ACTION OF CONTRACT, TORT OR OTHERWISE, ARISING FROM, OUT OF OR IN CONNECTION WITH THE SOFTWARE OR THE USE OR OTHER DEALINGS IN THE SOFTWARE.

zlib License

The zlib/libpng License Copyright (c) <year> <copyright holders>

This software is provided 'as-is', without any express or implied warranty. In no event will the authors be held liable for any damages arising from the use of this software.

Permission is granted to anyone to use this software for any purpose, including commercial applications, and to alter it and redistribute it freely, subject to the following restrictions:

1. The origin of this software must not be misrepresented; you must not claim that you wrote the original software. If you use this software in a product, an acknowledgment in the product documentation would be appreciated but is not required.
2. Altered source versions must be plainly marked as such, and must not be misrepresented as being the original software.
3. This notice may not be removed or altered from any source distribution.

SGI Free Software B License Version 2.0.

SGI FREE SOFTWARE LICENSE B (Version 2.0, Sept. 18, 2008)

Copyright (C) [dates of first publication]
Silicon Graphics, Inc. All Rights Reserved.

Permission is hereby granted, free of charge, to any person obtaining a copy of this software and associated documentation files (the "Software"), to deal in the Software without restriction, including without limitation the rights to use, copy, modify, merge, publish, distribute, sublicense, and/or sell copies of the Software, and to permit persons to whom the Software is furnished to do so, subject to the following conditions: The above copyright notice including the dates of first publication and either this permission notice or a reference to <http://oss.sgi.com/projects/FreeB/> shall be included in all copies or substantial portions of the Software.

THE SOFTWARE IS PROVIDED "AS IS", WITHOUT WARRANTY OF ANY KIND, EXPRESS OR IMPLIED, INCLUDING BUT NOT LIMITED TO THE WARRANTIES OF MERCHANTABILITY, FITNESS FOR A PARTICULAR PURPOSE AND NONINFRINGEMENT. IN NO EVENT SHALL SILICON GRAPHICS, INC. BE LIABLE FOR ANY CLAIM, DAMAGES OR OTHER LIABILITY, WHETHER IN AN ACTION OF CONTRACT, TORT OR OTHERWISE, ARISING FROM, OUT OF OR IN CONNECTION WITH THE SOFTWARE OR THE USE OR OTHER DEALINGS IN THE SOFTWARE.

Except as contained in this notice, the name of Silicon Graphics, Inc. shall not be used in

advertising or otherwise to promote the sale, use or other dealings in this Software without prior written authorization from Silicon Graphics, Inc.

Informații asociate

- Afișajul pentru șofer (p. 84)

Meniul aplicații de pe afișajul pentru șofer

Meniul aplicații de pe afișajul pentru șofer oferă accesul rapid la funcțiile utilizate frecvent pentru anumite aplicații.



Imaginea este informativă.

Meniul aplicații de pe afișajul pentru șofer poate fi folosit în locul afișajului central și este comandat prin butoanele din partea dreaptă a volanului. Meniul aplicații ușurează comutarea între diferite aplicații sau funcții din cadrul aplicațiilor fără a trebui luate mâinile de pe volan.

Funcțiile meniului aplicații

Diferite aplicații oferă accesul la diferite tipuri de funcții. Următoarele aplicații și funcțiile asociate acestora pot fi comandate din meniul aplicații:

Aplicația	Funcții
Computer de bord	Selectarea contorului de parcurs, selectarea a ceea ce trebuie afișat pe afișajul pentru șofer etc.
Player media	Selectarea sursei active pentru player-ul media.
Telefonul	Apelarea unui contact din lista de apeluri.
Navigație	Ghidarea spre destinație etc.

Informații asociate

- Afișajul pentru șofer (p. 84)
- Prezentare generală a afișajului central (p. 111)
- Gestionarea meniului de aplicații din afișajul pentru șofer (p. 106)

Gestionarea meniului de aplicații din afișajul pentru șofer

Meniul de aplicații din afișajul pentru șofer se controlează de la tastatura din dreapta volanului.

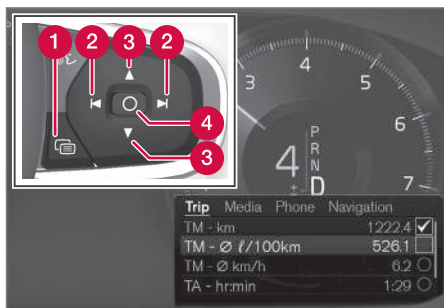

Meniul de aplicații și tastatura din dreapta volanului. Imaginea este informativă.

- 1 Deschidere/închidere
- 2 Stânga/dreapta
- 3 Sus/jos
- 4 Confirmați

Deschiderea/închiderea meniului de aplicații

- Apăsați la deschidere/închidere (1).
 - > Meniul de aplicații se deschide/se închide.

NOTĂ

Nu puteți deschide meniul aplicației dacă sunt afișate mesaje neconfirmate în afișajul pentru șofer. Mesajul trebuie să fie confirmat înainte de a putea deschide meniul aplicației.

Meniul de aplicații se închide automat după o perioadă de inactivitate sau după selectarea anumitor opțiuni.

Navigarea și selecția din meniul de aplicații

1. Navigați printre aplicații apăsând pe tastele stânga sau dreapta (2).
 - > Funcțiile pentru aplicația anterioară/următoare se afișează în meniul de aplicații.
2. Răsfoiți prin funcții pentru aplicația selectată apăsând pe tastele sus sau jos (3).
3. Confirmați sau evidențiați o opțiune pentru acea funcție apăsând pe confirmare (4).
 - > Funcția se activează și unele opțiuni din meniul de aplicații se închid.

Dacă meniul de aplicații se deschide din nou, se vor afișa mai întâi funcțiile celei mai selectate aplicații.

Informații asociate

- Meniul aplicații de pe afișajul pentru șofer (p. 105)
- Mesaje din afișajul pentru șofer (p. 107)

Mesaje din afișajul pentru șofer

Afișajul pentru șofer poate afișa mesaje pentru a informa sau a asista șoferul în cazul unor evenimente diferite.



Exemplu de mesaj pe afișajul pentru șofer de 8 inch. Figura este schematică - componentele pot diferi în funcție de modelul mașinii.



Exemple de mesaje pe afișajul pentru șofer. Figura este schematică - componentele pot diferi în funcție de modelul mașinii.

Afișajul pentru șofer afișează mesaje care prezintă o prioritate ridicată pentru șofer.

Mesajele pot fi afișate în diferite părți ale afișajului pentru șofer, în funcție de ce alte informații sunt afișate în mod curent. După un timp sau când mesajul a fost luat la cunoștință/a fost efectuată acțiunea aferentă dacă este necesar, mesajul dispăre de pe afișajul pentru șofer. Dacă un mesaj trebuie să fie salvat, acesta este plasat în aplicația **Stare autoturism**, care este deschisă din vizualizarea aplicațiilor pe afișajul central.

Compoziția mesajelor poate varia și ele pot fi afișate împreună cu grafice, simboluri sau butoane, de exemplu pentru luarea la cunoștință a mesajului sau pentru acceptarea unei solicitări.

Mesaje de service

Mai jos este prezentată o selecție a mesajelor de service importante și a semnificațiilor acestora.

Mesaj	Specificație
Opriti în siguranță^A	Opriti-vă și opriti motorul. Risc ridicat de defecțiune - consultați un atelier ^B .
Opriti motorul^A	Opriti-vă și opriti motorul. Risc ridicat de defecțiune - consultați un atelier ^B .
Service urgent. Conduceți la un atelier^A	Contactați un atelier ^B pentru a verifica mașina imediat.
Service necesar^A	Contactați un atelier ^B pentru a verifica mașina cât mai curând posibil.
Întreținere periodică Programați întreținerea	Momentul pentru serviciul planificat - contactați un atelier ^B . Afișat înainte de data următorului service.
Întreținere periodică Momentul pt. întreținere	Momentul pentru serviciul planificat - contactați un atelier ^B . Afișat la data următorului service.





Mesaj	Specificație
Întreținere periodică	Momentul pentru serviciul planificat - contactați un atelier ^B . Afișat când data pentru service care a trecut.
Întreținere depășită	
Dezactivare temporară ^A	O funcție a fost deconectată temporar și este resetată automat în timpul conducerii sau după repornire.

^A O parte a mesajului, prezentată împreună cu informații despre locul unde a apărut problema.
^B Vă recomandăm un atelier autorizat Volvo.

Informații asociate

- Gestionarea mesajelor de pe afișajul pentru șofer (p. 108)
- Gestionarea unui mesaj salvat de pe afișajul pentru șofer (p. 109)
- Mesaje pe afișajul central (p. 143)

Gestionarea mesajelor de pe afișajul pentru șofer

Mesajele de pe afișajul pentru șofer sunt gestionate de la butoanele din partea dreaptă a volanului.

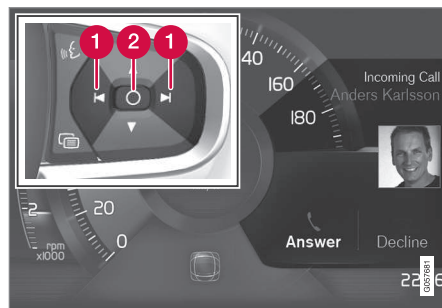

Exemple de mesaje pe afișajul pentru șofer⁴ și butoanele din partea dreaptă a volanului.



Exemple de mesaje pe afișajul pentru șofer⁵ și butoanele din partea dreaptă a volanului. Figura este schematică - componentele pot diferi în funcție de modelul mașinii.

1 Stânga/dreapta

2 Confirmați

Unele mesaje de pe afișajul pentru șofer conțin unul sau mai multe butoane, de exemplu pentru confirmarea mesajului sau acceptarea unei solicitări.

⁴ Cu afișaj pentru șofer de 8 inch.

⁵ Cu afișaj pentru șofer de 12 inch.

Gestionarea unui mesaj nou

Pentru mesaj cu butoane:

1. Navigați printre butoane apăsând în stânga sau în dreapta (1).
2. Confirmați selecția apăsând pe confirmare (2).
 - > Mesajul dispare de pe afișajul pentru șofer.

Pentru mesaje fără butoane:

- Încideți mesajul apăsând pe confirmare (2) sau lăsați mesajul să se închidă automat după un timp.
 - > Mesajul dispare de pe afișajul pentru șofer.

Dacă un mesaj trebuie să fie salvat, acesta este plasat în aplicația **Stare autoturism**, care este deschisă din vizualizarea aplicațiilor pe afișajul central. Mesajul **Mesaj auto salvat în aplic. Stare autoturism** este afișat pe afișajul central în legătură cu aceasta.

Informații asociate

- Mesaje din afișajul pentru șofer (p. 107)
- Gestionarea unui mesaj salvat de pe afișajul pentru șofer (p. 109)
- Mesaje pe afișajul central (p. 143)

Gestionarea unui mesaj salvat de pe afișajul pentru șofer

Indiferent dacă sunt salvate de pe afișajul pentru șofer sau de pe afișajul central, mesajele sunt gestionate pe afișajul central.

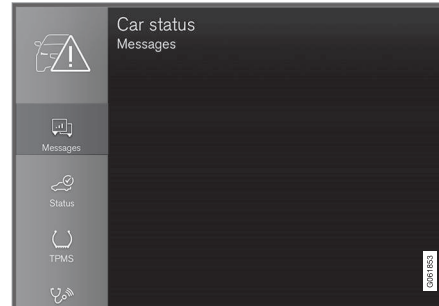

Mesajele salvate pot fi văzute în aplicația **Stare autoturism**.

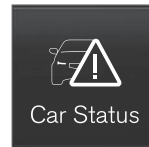

Mesajele afișate pe afișajul pentru șofer și care trebuie salvate sunt adăugate în aplicația **Stare autoturism** de pe afișajul central. Mesajul **Mesaj auto salvat în aplic. Stare autoturism** este afișat pe afișajul central în legătură cu aceasta.

Citirea unui mesaj salvat

Pentru a citi imediat un mesaj salvat:

- Apăsați butonul din dreapta mesajului **Mesaj auto salvat în aplic. Stare autoturism** de pe afișajul central.
 - > Mesajul salvat este afișat în aplicația **Stare autoturism**.

Pentru a citi mai târziu un mesaj salvat:

1. Deschideți aplicația **Stare autoturism** din ecranul aplicațiilor din afișajul central.
 - > Aplicația este deschisă în partea inferioară a sub-vizualizării din vizualizarea ecranului de pornire.
2. Selectați fila **Mesaje** din aplicație.
 - > Este afișată o listă cu mesajele salvate.
3. Apăsați pe un mesaj pentru a-l extinde/minimiza.
 - > În listă sunt afișate mai multe informații despre mesaj iar imaginea din stânga din aplicație prezintă grafic informații despre mesaj.

« Gestionarea unui mesaj salvat

În modul maximizat, unele mesaje au disponibile două butoane pentru a rezerva un service sau pentru a citi manualul de utilizare.

Pentru a rezerva un service pentru un mesaj salvat:

- În modul maximizat pentru mesaje, apăsați **Solicitați rezervare** **Apel pentru rezervare**⁶ pentru a ajuta la rezervarea service-ului.
 - > Cu **Solicitați rezervare**: Fila **Rezervări** se deschide în aplicație și creează o solicitare de rezervare a lucrărilor de service și reparații.

Cu **Apel pentru rezervare**: Este inițiată aplicația telefonică și apelează un centru de service pentru a rezerva lucrări de service și reparații.

Pentru a citi manualul de utilizare pentru un mesaj salvat:

- În modul maximizat pentru mesaj, apăsați **Manual de utilizare** pentru a citi despre mesaje în manualul de utilizare.
 - > Manualul de utilizare se deschide pe afișajul central și afișează informații legate de mesaje.

Mesajele salvate în aplicație sunt șterse automat de fiecare dată când motorul este pornit.

Informații asociate

- Mesaje din afișajul pentru șofer (p. 107)
- Gestionarea mesajelor de pe afișajul pentru șofer (p. 108)
- Mesaje pe afișajul central (p. 143)

⁶ Depinde de piață. De asemenea, trebuie să fie înregistrate ID-ul Volvo și atelierul selectat.

Prezentare generală a afișajului central

Multe dintre funcțiile mașinii sunt controlate de pe afișajul central. Aici este prezentat afișajul central și opțiunile acestuia.

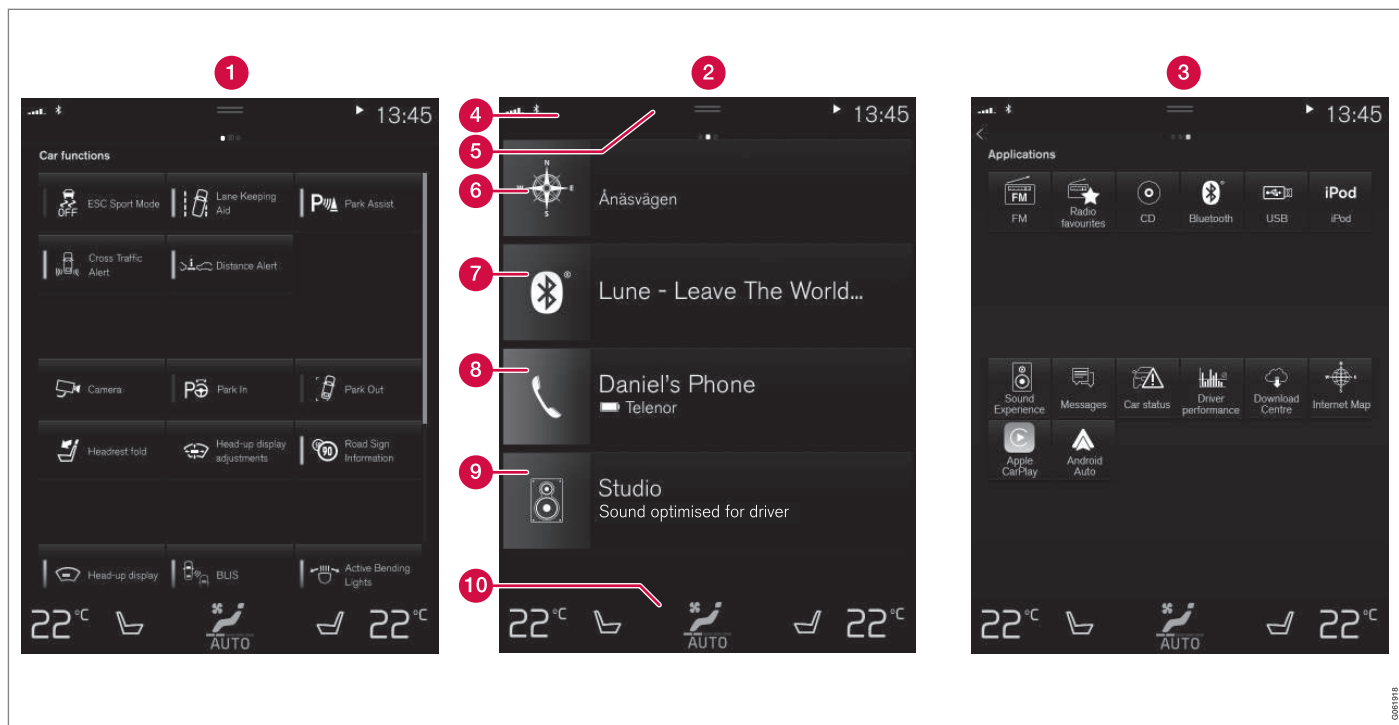

Trei dintre vederile de bază ale afișajului central. Glisați spre dreapta sau spre stânga pentru a accesa vizualizarea funcțiilor respectiv vizualizarea aplicațiilor⁷.

1 Vizualizarea funcțiilor - funcțiile mașinii care sunt activate sau dezactivate printr-o

apăsare. Anumite funcții sunt denumite funcții de declanșare, ceea ce înseamnă că

ele deschid o fereastră cu opțiuni de setare. Printre acestea, se află **Cameră**.

⁷ Vizualizările sunt inversate pentru mașinile cu volanul pe dreapta.

- Setările pentru afișajul de pe parbriz* sunt, de asemenea, realizate din vizualizarea funcțiilor, însă setările sunt efectuate utilizând butoanele din partea dreaptă a volanului.
- 2 Vizualizarea ecranului de pornire - prima vizualizare care este afișată când este pornit ecranul.
 - 3 Vizualizarea aplicațiilor - aplicațiile care au fost descărcate (aplicații de la terți) și aplicațiile pentru funcțiile integrate, ca de exemplu **Radio FM**. Apăsați pe o pictogramă a aplicației pentru a deschide aplicația.
 - 4 Bara de stare - activitățile din mașină sunt afișate chiar în partea de sus a ecranului. Informațiile despre rețea și conexiune sunt afișate în partea stângă a barei de stare, în timp ce în dreapta sunt afișate informațiile legate de media, ceasul și indicația despre activitatea de fundal în derulare.
 - 5 Vedere de sus - trageți fila în jos pentru a accesa vederea de sus. **Setări**, **Manual de utilizare**, **Profil** și mesajele salvate ale mașinii sunt accesate de aici. În unele cazuri, setările contextuale (de ex. **Setări sistem de navigație**) și manualul de utilizare contextual (de ex. **Manual Sist. navigație**) pot fi, de asemenea, accesate în vederea de sus.
 - 6 Navigația - duce la navigarea pe hartă, cu ex. Sensus Navigation*. Apăsați pe sub-vizualizare pentru a o extinde.
 - 7 Media - aplicații utilizate recent asociate cu media. Apăsați pe sub-vizualizare pentru a o extinde.
 - 8 Telefon - funcția telefonului poate fi accesată de aici. Apăsați pe sub-vizualizare pentru a o extinde.
 - 9 Sub-vizualizare suplimentară - aplicații sau funcții ale mașinii utilizate recent care nu aparțin niciunei alte sub-vizualizări. Apăsați pe sub-vizualizare pentru a o extinde.
 - 10 Rândul pentru climatizare - informații și interacțiune directă, de exemplu pentru a seta temperatura și încălzirea scaunelor*. Apăsați simbolul din centrul rândului pentru climatizare pentru a deschide vizualizarea climatizării cu mai multe opțiuni de setare.
- Informații asociate**
- Gestionarea afișajului central (p. 114)
 - Navigarea pe vizualizările afișajului central (p. 117)
 - Vizualizarea funcțiilor pe afișajul central (p. 124)
 - Aplicații (p. 520)
 - Simboluri în bara de stare de pe afișajul central (p. 126)
 - Alte setări în vederea de sus a afișajului central (p. 135)
 - Deschiderea configurării contextuale pe afișajul central (p. 136)
 - Afișarea manualului de utilizare pe afișajul central (p. 19)
 - Player media (p. 530)
 - Telefonul (p. 545)
 - Butoanele sistemului de climatizare (p. 224)
 - Oprirea și modificarea volumului sonor al sistemului pe afișajul central (p. 134)
 - Schimbarea aspectului pe afișajul central (p. 134)
 - Schimbarea limbii sistemului (p. 135)
 - Modificarea unităților de măsură ale sistemului (p. 135)
 - Curățarea afișajului central (p. 669)
 - Mesaje pe afișajul central (p. 143)

Gestionarea afișajului central

Multe dintre funcțiile mașinii sunt controlate și reglate de la afișajul central. Afișajul central este un ecran tactil care reacționează la atingere.

Utilizarea funcționalității ecranului tactil din afișajul central

Ecranul reacționează diferit în funcție de apăsare, tragere sau glisare de-a lungul lui. Acțiunile cum ar fi navigarea între diferite vizualizări,

marcarea obiectelor și derularea într-o listă pot fi efectuate prin atingerea ecranului în moduri diferite.

O perdea de lumină cu infraroșii chiar deasupra suprafeței ecranului permite ecranului să detecteze un deget care se află chiar în fața ecranului. Această tehnologie permite utilizarea ecranului chiar și cu mânuși.



Două persoane pot interacționa cu ecranul în același timp, de ex. pentru a regla climatizarea





pentru partea șoferului și respectiv pentru partea pasagerului din față.

IMPORTANT

Nu utilizați obiecte ascuțite pe ecran, deoarece acestea îl pot zgâria.

Tabelul de mai jos prezintă diferitele proceduri de operare a ecranului:

Procedură	Executare	Rezultat
	Apăsare o dată.	Evidențiază un obiect, confirmă o selecție sau activează o funcție.
	Apăsare de două ori în succesiune rapidă.	Mărește un obiect digital, cum ar fi harta.
	Apăsare și ținere apăsată.	Apucă un obiect. Poate fi folosit pentru a muta aplicații sau puncte de pe hartă pe hartă. Apăsare și ținere apăsată a degetului pe ecran și, în același timp, tragerea obiectului în locația dorită.
	Apăsare o dată cu două degete.	Micșorează un obiect digital, cum ar fi harta.

Procedură	Executare	Rezultat
	Tragere	Schimbă între vizualizări diferite, derulează o listă, un text sau o vizualizare. Ținere apăsată și tragere pentru a muta aplicații sau puncte de pe hartă pe hartă. Tragere orizontală sau verticală pe ecran.
	Glisare / tragere rapidă	Schimbă între vizualizări diferite, derulează o listă, un text sau o vizualizare. Tragere orizontală sau verticală pe ecran. Rețineți că atingerea secțiunii superioare a ecranului poate cauza deschiderea vederii de sus.
	Tragere în direcții opuse	Mărește.
	Tragere spre același centru	Micșorează.

◀ Revenirea la vizualizarea ecranului de pornire dintr-o altă vizualizare

1. Apăsați scurt butonul home de sub afișajul central.
 - > Se afișează ultima poziție a vizualizării ecranului de pornire.
2. Reapăsare scurtă.
 - > Toate sub-vizualizările de pe vizualizarea ecranului de pornire sunt setate în modul implicit.

i NOTĂ

În modul standard al vizualizării ecranului de pornire - apăsați scurt butonul home. Pe ecran apare o animație care descrie accesul la diferitele vizualizări.

Derularea într-o listă, articol sau vizualizare

Când pe ecran este vizibil un indicator de defilare, este posibil să derulați în jos sau în sus în vizualizare. Glisare în jos / în sus oriunde în vizualizare.

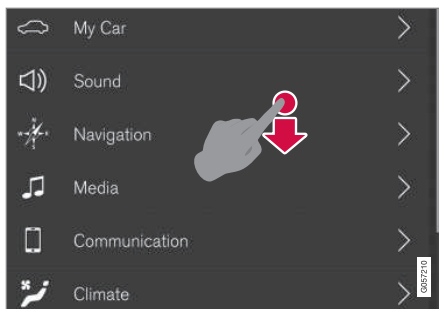

Indicatorul de defilare apare pe afișajul central când este posibilă derularea în vizualizare.

Utilizarea comenzilor pe afișajul central



Controlul temperaturii.

Comanda este utilizată pentru multe dintre funcțiile mașinii. Reglează de ex. temperatura prin intermediul uneia dintre următoarele:

- trageți comanda la temperatura dorită
- apăsarea pe + sau – pentru a mări sau micșora gradual temperatura sau
- apăsarea pe temperatura dorită de pe comandă.

Informații asociate

- Activarea și dezactivarea afișajului central (p. 117)
- Deplasarea aplicațiilor și butoanelor pe afișajul central (p. 126)
- Tastatura de pe afișajul central (p. 128)

Activarea și dezactivarea afișajului central

Afișajul central poate fi estompat și reactivat folosind butonul home de sub ecran.



Butonul home pentru afișajul central.

Efectul utilizării butonului home este estomparea ecranului iar ecranul tactil nu mai reacționează la atingere. Rândul pentru climatizare va fi afișat în continuare. Toate funcțiile conectate la ecran sunt în continuare în funcțiune, cum ar fi climatizarea, sunetul, ghidarea* și aplicațiile. Când afișajul central este estompat, este o ocazie bună de a curăța ecranul. Funcția de estompare poate fi utilizată și pentru a estompa ecranul astfel încât să nu deranjeze în timpul conducerii.

1. Apăsați lung butonul home fizic de sub ecran.
 - > Ecranul se întunecă cu excepția rândului pentru climatizare, care continuă să fie afișat. Toate funcțiile conectate la ecran sunt în continuare în funcțiune.
2. Reactivarea ecranului - atingeți scurt butonul home.
 - > Vizualizarea afișată înainte de deconectarea ecranului va fi afișată din nou.

i NOTĂ

Ecranul nu poate fi dezactivat când este afișat pe ecran o solicitare de efectuare a unei acțiuni.

i NOTĂ

Afișajul central se dezactivează automat când motorul este oprit și portiera șoferului este deschisă.

Informații asociate

- Curățarea afișajului central (p. 669)
- Schimbarea aspectului pe afișajul central (p. 134)
- Prezentare generală a afișajului central (p. 111)

Navigarea pe vizualizările afișajului central

Pe afișajul central sunt cinci vizualizări de bază diferite: vizualizarea ecranului de pornire, vederea de sus, vizualizarea climatizării și vizualizarea funcțiilor. Ecranul este pornit automat când este deschisă portiera șoferului.

Vizualizarea ecranului de pornire

Vizualizarea ecranului de pornire este vizualizarea afișată când este pornit ecranul. Ea este compusă din patru sub-vizualizări: **Navigație**, **Media**, **Telefon** și o sub-vizualizare suplimentară.

O aplicație sau o funcție a mașinii selectată din vizualizarea aplicației sau vizualizarea funcțiilor pornește în sub-vizualizarea respectivă a vizualizării ecranului de pornire. De ex. **Radio FM** pornește în fila **Media**.

Fila suplimentară prezintă ultima aplicație sau funcție a mașinii folosită care nu este asociată cu niciuna din celelalte trei zone.

Sub-vizualizările prezintă informații scurte despre fiecare aplicație diferită.





i NOTĂ

Când mașina este pornită, diferitele sub-vizualizări de pe vizualizarea ecranului de pornire prezintă informații despre starea curentă a aplicațiilor.

i NOTĂ

În modul standard al vizualizării ecranului de pornire - apăsați scurt butonul home. Pe ecran apare o animație care descrie accesul la diferitele vizualizări.

Bara de stare

Activitățile din mașină sunt afișate în partea de sus a ecranului. Informațiile despre rețea și conexiune sunt afișate în partea stângă a barei de stare, în timp ce în dreapta sunt afișate informațiile legate de media, ceasul și indicația faptului că activitatea de fundal este în derulare.

Vedere de sus

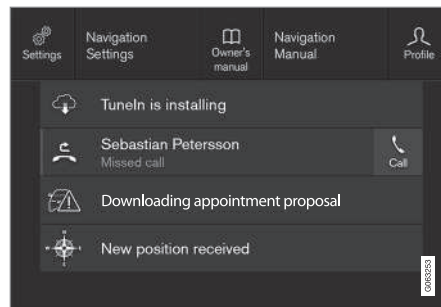

Vederea de sus trasă în jos.

O filă este situată în centrul barei de stare din partea de sus a ecranului. Deschideți vederea de sus prin apăsarea pe filă sau prin tragerea/glisarea de sus în jos de-a lungul ecranului.

În vederea de sus accesul este întotdeauna disponibil pentru:

- **Setări**
- **Manual de utilizare**
- **Profil**
- Mesajele salvate ale mașinii.

În vederea de sus, în unele cazuri este acordat accesul pentru următoarele:

- Setarea contextuală (de ex. **Setări sistem de navigație**). Modificarea setărilor direct

în vederea de sus când rulează o aplicație (de ex. navigația).

- Manualul de utilizare contextual (de ex. **Manual Sist. navigație**). Accesați direct în vederea de sus articolele din manualul de utilizare digital care sunt legate de conținutul afișat pe ecran.

Leșirea din vederea de sus - apăsați în exteriorul vederii de sus, pe butonul home sau pe partea inferioară a vederii de sus și trageți în sus. Vizualizarea subiacentă este apoi vizibilă și disponibilă din nou pentru utilizare.

i NOTĂ

Vederea de sus nu este disponibilă în timpul pornirii/opririi sau când este afișat un mesaj pe ecran. De asemenea, nu este disponibilă când este afișată vizualizarea climatizării.

Vizualizarea climatizării

Rândul pentru climatizare este întotdeauna vizibil în partea de jos a ecranului. Cele mai uzuale setări ale climatizării pot fi efectuate direct acolo, cum ar fi de exemplu setarea temperaturii și încălzirea scaunelor*.



Apăsați simbolul din centrul rândului pentru climatizare pentru a deschide vizualizarea climatizării și pentru a avea acces la mai multe setări ale climatizării.



Apăsați pe simbol pentru a închide vizualizarea climatizării și pentru a reveni la vizualizarea anterioară.

Vizualizarea aplicațiilor

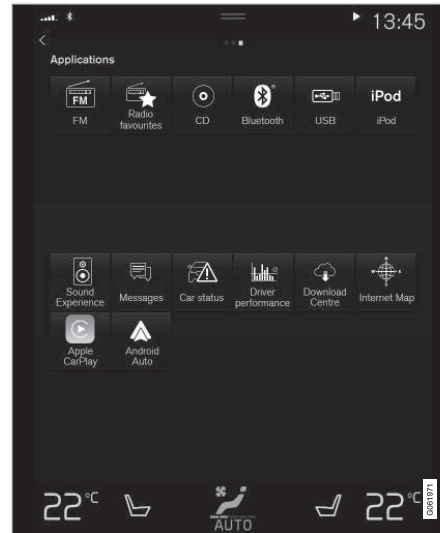

Vizualizarea aplicațiilor cu aplicațiile mașinii.

Glisați de la dreapta la stânga⁸ de-a lungul ecranului pentru a accesa vizualizarea aplicațiilor din vizualizarea ecranului de pornire. Aici pot fi găsite aplicațiile care au fost descărcate (aplicații de la terți) și aplicațiile pentru funcțiile integrate, ca de exemplu **Radio FM**. Anumite aplicații prezintă informații scurte direct

în vizualizarea aplicațiilor, ca de exemplu numărul de mesaje text necitite pentru **Mesaje**.

Apăsați pe o aplicație pentru a o deschide. Aplicația se deschide apoi în fila de care aparține, de ex. **Media**.

Puteți derula în jos în vizualizarea aplicațiilor, în funcție de numărul de aplicații. Faceți acest lucru prin glisarea/tragerea de jos în sus.

Reveniți la vizualizarea ecranului de pornire prin glisarea de la stânga la dreapta⁸ de-a lungul ecranului sau prin apăsarea butonului home.

⁸ Valabil pentru mașinile cu volanul pe stânga. Pentru mașinile cu volanul pe dreapta - glisați în direcția opusă.

◀ Vizualizarea funcțiilor



Vizualizarea funcțiilor cu butoanele pentru diferitele funcții ale mașinii.

Glișați de la stânga la dreapta⁸ de-a lungul ecranului pentru a accesa vizualizarea funcțiilor din vizualizarea ecranului de pornire. De aici puteți activa sau dezactiva diferite funcții ale mașinii, de ex. **BLIS***, **Lane Keeping Aid*** și **Asistență la parcare***.

În funcție de numărul de funcții, și aici este posibil să derulați în jos în vizualizare. Faceți acest lucru prin glisarea/tragerea de jos în sus.

Spre deosebire de vizualizarea aplicațiilor, în care o aplicație este deschisă printr-o apăsare, o funcție este activată sau dezactivată prin apăsarea butonului funcțional respectiv. Unele funcții (funcții de declanșare) se deschid într-o fereastră nouă când sunt apăstate.

Reveniți la vizualizarea ecranului de pornire prin glisarea de la dreapta la stânga⁸ de-a lungul ecranului sau prin apăsarea butonului home.

Informații asociate

- Gestionarea sub-vizualizărilor pe afișajul central (p. 121)
- Simboluri în bara de stare de pe afișajul central (p. 126)
- Alte setări în vederea de sus a afișajului central (p. 135)
- Deschiderea configurării contextuale pe afișajul central (p. 136)
- Afișarea manualului de utilizare pe afișajul central (p. 19)
- Profilurile de șofer (p. 139)
- Butoanele sistemului de climatizare (p. 224)

- Aplicații (p. 520)
- Vizualizarea funcțiilor pe afișajul central (p. 124)
- Prezentare generală a afișajului central (p. 111)

⁸ Valabil pentru mașinile cu volanul pe stânga. Pentru mașinile cu volanul pe dreapta - glișați în direcția opusă.

Gestionarea sub-vizualizărilor pe afișajul central

Vizualizarea ecranului de pornire este compusă din patru sub-vizualizări: **Navigație**,

Media, Telefon și o sub-vizualizare suplimentară. Aceste vizualizări pot fi extinse.

« Extinderea unei sub-vizualizări din modul implicit

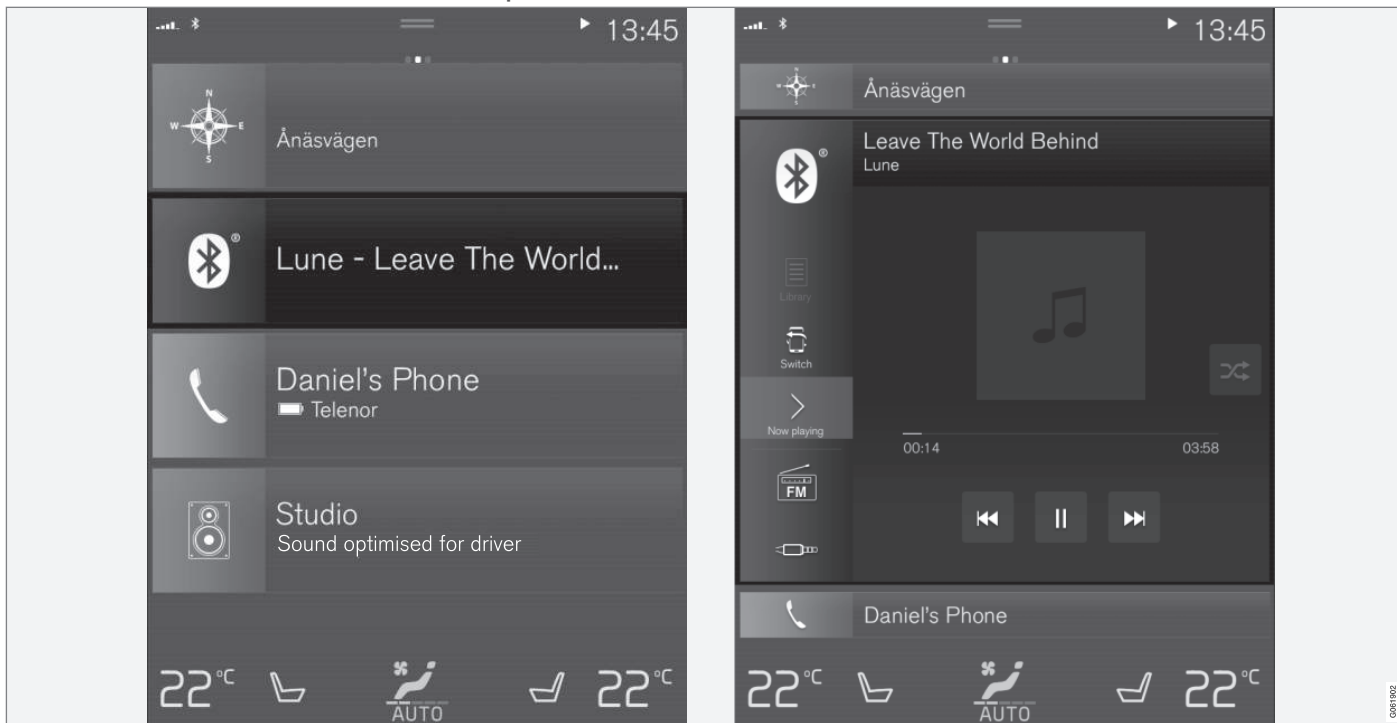

Modul standard și modul extins al unei sub-vizualizări de pe afișajul central.

Extinderea unei sub-vizualizări:

- Pentru titluri **Navigație, Media și Telefon:** Apăsați oriunde pe sub-vizualizare. Când o filă este extinsă, fila suplimentară din vizualizarea ecranului de pornire este temporar forțată să dispară. Celelalte două file sunt minimizate și sunt afișate doar anumite informații. Când fila suplimentară este atinsă, celelalte trei file sunt minimizate și sunt afișate numai anumite informații.

Vizualizarea extinsă oferă accesul la funcțiile de bază ale aplicației.

Închiderea unei sub-vizualizări extinse:

- Sub-vizualizarea poate fi închisă în trei moduri diferite.
 - Atingeți partea superioară a sub-vizualizării extinse.
 - Atingeți o altă filă (această filă se va deschide apoi în modul expandat).
 - Apăsați scurt butonul home fizic de sub afișajul central.

Deschiderea sau închiderea unei sub-vizualizări în modul ecran complet

Fila suplimentară⁹ și fila pentru **Navigație** pot fi deschise în modul ecran complet, cu și mai multe informații și mai multe opțiuni de setare.

Când se deschide o nouă sub-vizualizare în modul ecran complet, nu sunt afișate informații din celelalte sub-vizualizări.



În modul extins, deschideți aplicația pe ecranul complet - apăsați pe simbol.



Apăsați pe simbol pentru a reveni la modul extins sau apăsați butonul home din partea de jos a ecranului.



Butonul home pentru afișajul central.

Există întotdeauna opțiunea de a reveni la vizualizarea ecranului de pornire apăsând butonul home. Pentru a reveni la vizualizarea standard a vizualizării ecranului de pornire din modul ecran complet - apăsați de două ori butonul home.

Informații asociate

- Gestionarea afișajului central (p. 114)
- Activarea și dezactivarea afișajului central (p. 117)
- Navigarea pe vizualizările afișajului central (p. 117)

⁹ Nu se aplică tuturor aplicațiilor sau funcțiilor mașinii deschise prin intermediul filei suplimentare.

Vizualizarea funcțiilor pe afișajul central

Toate butoanele pentru funcțiile mașinii sunt amplasate în vizualizarea funcțiilor, una din

vederile de bază ale afișajului central. Navigați la vizualizarea funcțiilor din vizualizarea ecranului de pornire prin glisarea de la stânga la dreapta de-a lungul ecranului¹⁰.

Diferitele tipuri de butoane

Există trei tipuri diferite de butoane pentru funcțiile mașinii; vezi mai jos:

Tipul de buton	Proprietate	Afectează funcția mașinii
Butoane funcționale	Au pozițiile conectare/deconectare. Când o funcție este în executare, un indicator cu LED se aprinde în partea stângă a pictogramei butonului. Apăsați butonul pentru a activa/dezactiva o funcție.	Cele mai multe butoane din vizualizarea funcțiilor sunt butoane funcționale.
Butoane de declanșare	Nu au pozițiile conectare/deconectare. Când este apăsat un buton de declanșare, se deschide o fereastră pentru funcție. De exemplu, poate fi o fereastră pentru a schimba poziția scaunului.	<ul style="list-style-type: none"> • Cameră • Rabatate tetieră • Reglaje afișaj sup.
Butoane de parcare	Au modurile de conectare, deconectare și scanare. Sunt asemănătoare butoanelor funcționale însă cu o poziție suplimentară pentru scanearea parcării.	<ul style="list-style-type: none"> • În parc. • leșiți din parcare

¹⁰ Valabil pentru mașinile cu volanul pe stânga. Pentru mașinile cu volanul pe dreapta - glisați în direcția opusă.

Diferitele moduri ale butoanelor

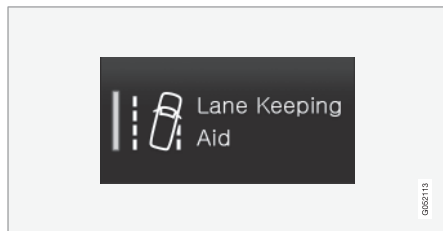

Când indicatorul cu LED se aprinde în culoarea verde într-un buton funcțional sau un buton de parcare, funcția este activată. Când este activată o funcție, este afișat un text suplimentar cu o explicație pentru anumite funcții. Textul este afișat timp de câteva secunde iar apoi butonul este afișat cu indicatorul cu LED aprins.

Pentru **Lane Keeping Aid**, este afișat textul **Numai la anumite viteze**, de exemplu când butonul este apăsat.

Apăsați o dată scurt butonul pentru a activa sau dezactiva funcția.

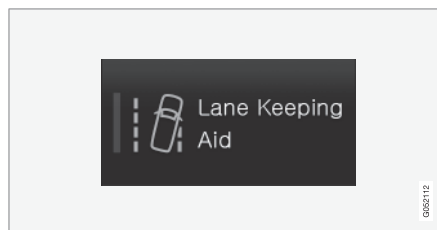

Funcția este dezactivată când indicatorul cu LED este stins.

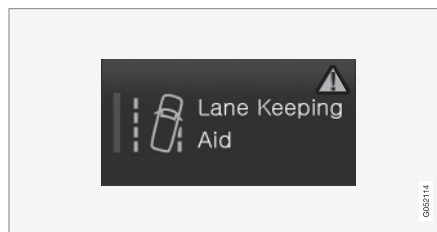

Când este afișat un triunghi de avertizare în secțiunea din dreapta butonului, ceva nu funcționează conform specificației.

Informații asociate

- Gestionarea afișajului central (p. 114)
- Navigarea pe vizualizările afișajului central (p. 117)

Deplasarea aplicațiilor și butoanelor pe afișajul central

Aplicațiile și butoanele pentru funcțiile mașinii din vizualizarea aplicațiilor respectiv vizualizarea funcțiilor pot fi deplasate și organizate după cum se dorește.

1. Glišați de la dreapta la stânga¹¹ pentru a accesa vizualizarea aplicațiilor sau glišați de la stânga la dreapta¹¹ pentru a accesa vizualizarea funcțiilor.
2. Apăsati pe o aplicație sau un buton și țineți apăsat.
 - > Aplicația sau butonul își modifică dimensiunea și devine ușor transparent. Apoi poate fi mișcat.
3. Trageți aplicația sau butonul într-un loc liber de pe vizualizare.

Numărul maxim de rânduri disponibile care pot fi utilizate pentru a poziționa aplicații sau butoane este de 48. Pentru a deplasa o aplicație sau un buton în afara vizualizării vizibile, trageți-le în partea de jos a vizualizării. Pe urmă sunt adăugate rânduri noi în care poate fi amplasată aplicația sau butonul.

Prin urmare, o aplicație sau un buton pot fi amplasate mai departe în jos, nemaifiind vizibile în modul normal pentru vizualizare.

Glišați de-a lungul ecranului pentru a derula în sus sau în jos în vizualizare.

NOTĂ

Ascundeți aplicațiile pe care le utilizați rar sau nu le utilizați niciodată, mutându-le în partea de jos, în afara ecranului vizibil. În acest fel va fi mai ușor să găsiți aplicațiile pe care le utilizați mai des.

NOTĂ

Aplicațiile și butoanele funcțiilor mașinii nu pot fi adăugate în locații care sunt deja ocupate.







Informații asociate

- Vizualizarea funcțiilor pe afișajul central (p. 124)
- Aplicații (p. 520)
- Gestionarea afișajului central (p. 114)

Simboluri în bara de stare de pe afișajul central

Prezentarea generală a simbolurilor care pot fi afișate în bara de stare de pe afișajul central.

Bara de stare indică activitățile în curs de desfășurare și, în anumite cazuri, starea acestora. Din cauza spațiului limitat din bara de stare, nu toate simbolurile sunt afișate permanent în bara de stare.

Simbol	Specificație
	Conectat la Internet.
	Roaming activat.
	Intensitatea semnalului rețelei de telefonie mobilă.
	Dispozitiv Bluetooth conectat.
	Bluetooth activat, niciun dispozitiv conectat.
	Informații trimise către și de la GPS.
	Conectat la rețeaua Wi-Fi.

¹¹ Valabil pentru mașinile cu volanul pe stânga. Pentru mașinile cu volanul pe dreapta - glišați în direcția opusă.

Simbol	Specificație
	Tethering activat (Hotspot Wi-Fi). Ulterior, mașina va partaja conexiunea disponibilă.
	Modemul mașinii este activat.
	Partajarea prin USB este activă.
	Proces în desfășurare.
	Cronometrul pentru condiționare este activ.
	Sursa audio în curs de redare.
	Sursă audio oprită.
	Apel telefonic în desfășurare.
	Sursă audio în surdina.
	Știrile sunt primite de la postul radio.
	Se primesc informații din trafic.
	Ceasul.

Informații asociate

- Navigarea pe vizualizările afișajului central (p. 117)
- Mesaje pe afișajul central (p. 143)
- Mașină conectată la Internet* (p. 555)
- Conectarea unui dispozitiv prin portul USB (p. 537)
- Telefonul (p. 545)
- Data și ora (p. 94)

Tastatura de pe afișajul central

Tastatura afișajului central face posibilă introducerea utilizând tastele. Este, de asemenea, posibil să "desenați" litere și caractere cu mâna pe ecran.

Tastatura poate fi utilizată pentru a introduce caractere, litere și numere, de ex. scrierea de mesaje text din mașină, introducerea de parole sau căutarea de articole în manualul de utilizare digital.

Tastatura este afișată numai când pot fi realizate introduceri pe ecran.

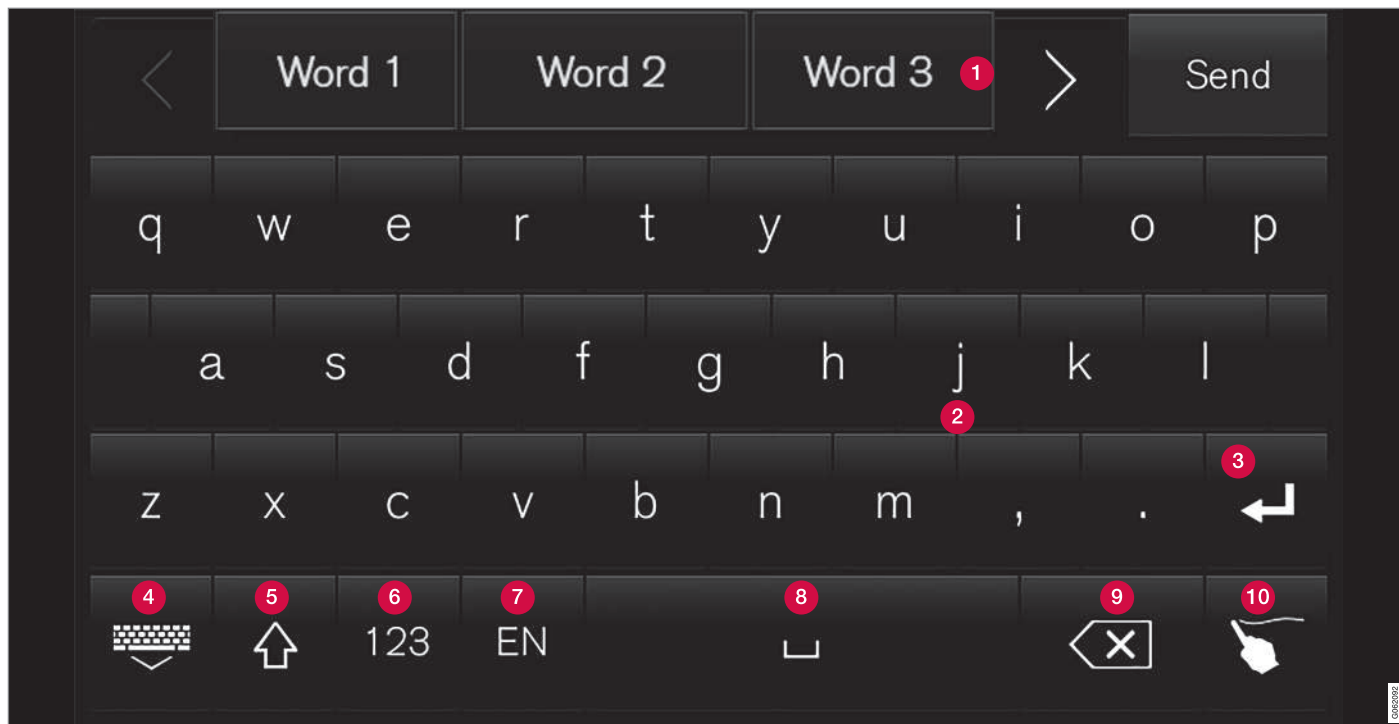

Imaginea prezintă o imagine de ansamblu a unora dintre butoanele care pot fi afișate în tastatură. Aspectul variază în funcție de setările de limbă și de contextul în care este utilizată tastatura.

- « **1** Rând pentru cuvinte sau caractere sugerate¹². Cuvintele sugerate sunt ajustate prin introducerea de noi litere. Navigați printr-o sugestie apăsând pe săgețile din dreapta și din stânga. Atingeți o sugestie pentru a o selecta. Rețineți că această funcție nu este suportată de toate selecțiile de limbă. Dacă nu este disponibil, rândul nu va fi afișat pe tastatură.
- 2** Caracterele disponibile pe tastatură depind de limba selectată (vezi punctul 7). Apăsăți pe un caracter pentru a-l introduce.
- 3** Butonul funcționează în moduri diferite, în funcție de contextul în care este utilizată tastatura - fie pentru a introduce @ (când este introdusă o adresă de e-mail), fie pentru a **crea un rând nou** (pentru introducerea textului normal).
- 4** Ascunde tastatura. Dacă acest lucru nu este posibil, nu este afișat butonul.
- 5** Se utilizează pentru a introduce majuscule. Apăsăți din nou pentru a introduce o majusculă și apoi continuați cu litere mici. Încă o apăsare face toate literele să fie majuscule. Următoarea apăsare restabilește tastatura cu litere mici. În acest mod, prima literă după un punct, un semn al exclamării sau un semn de întrebare este o majusculă. Prima literă din câmpul

de text este de asemenea o majusculă. În câmpurile de text destinate numelor sau adreselor, fiecare cuvânt începe automat cu o majusculă. În câmpurile de text pentru parolă, adresa web sau adresa de e-mail, toate literele sunt automat litere mici, cu excepția cazului în care se setează în mod diferit cu butonul.

- 6** Introducerea numerelor. Tastatura (2) este apoi afișată cu numere. Apăsăți ABC, care în modul numeric este afișat în loc de 123, pentru a reveni la tastatura cu litere sau #\~ pentru a deschide tastatura cu caractere speciale.
- 7** Modifică limba de introducere a textului, de ex. EN. Caracterele și sugestiile de cuvinte disponibile (1) variază în funcție de limba selectată. Pentru a face posibilă schimbarea limbilor pentru tastatură, limbile trebuie mai întâi adăugate la Setări.
- 8** Spațiu.
- 9** Anulează textul introdus. Apăsarea scurtă șterge câte un caracter o dată. Țineți apăsat butonul pentru a șterge mai rapid caracterele.
- 10** Modifică modul tastatură pentru a scrie literele și caracterele cu mâna.

Apăsarea butonului de confirmare de deasupra tastaturii (nu este vizibil în ilustrație) confirmă

textul introdus. Aspectul butonului diferă în funcție de context.

Variantele unei litere sau ale unui caracter

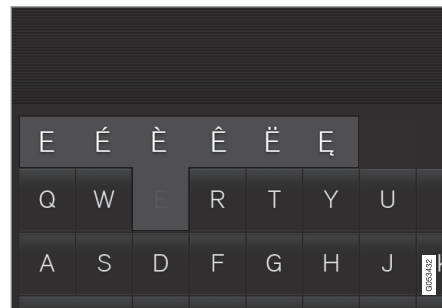

Variantele unei litere sau unui caracter, de ex. é sau è, pot fi introduse ținând apăsată litera sau caracterul. Este afișată o casetă care prezintă variantele posibile de litere sau caractere. Apăsăți varianta dorită. Dacă nu este selectată nicio variantă, este introdusă litera inițială/ caracterul inițial.

Informații asociate

- Schimbarea limbii tastaturii pe afișajul central (p. 132)
- Introducerea manuală a caracterelor, literelor și cuvintelor pe afișajul central (p. 132)

¹² Se aplică limbilor asiatice.

- Gestionarea afișajului central (p. 114)
- Gestionarea mesajelor text (p. 552)

Schimbarea limbii tastaturii pe afișajul central

Pentru a face posibilă comutarea între diferite limbi pentru tastatură, limbile trebuie mai întâi adăugate la **Setări**.

Adăugarea sau ștergerea limbilor în setări

Tastatura este setată automat la aceleași limbi ca și limba de sistem. Limba tastaturii poate fi adaptată manual fără a afecta limba sistemului.

1. Apăsați **Setări** din ecranul de sus.
2. Apăsați **Sistem** → **Limbi și unități de măsură sistem** → **Structură tastatură**.
3. Selectați una sau mai multe limbi din listă.
 - > Acum este posibil să comutați între limbile selectate direct de la tastatură pentru introducerea textelor.

Dacă nu a fost selectată în mod activ nicio limbă la **Setări**, tastatura păstrează limba de sistem a mașinii.

Comutarea între diferite limbi pe tastatură



Când au fost selectate mai multe limbi în **Setări**, butonul de pe tastatură este utilizat pentru a comuta între diferite limbi.

Pentru a schimba limba tastaturii cu lista:

1. Apăsați lung butonul.
 - > Se deschide o listă.
2. Selectați limba dorită. Dacă au fost selectate mai mult de patru limbi la **Setări**, este posibilă derularea în listă de la tastatură.
 - > Tastatura este adaptată la limba selectată și sunt oferite alte sugestii de cuvinte.

Pentru a schimba limba tastaturii fără a afișa lista:

- Apăsați o dată scurt butonul.
 - > Tastatura este adaptată la următoarea limbă din listă fără a fișarea listei.

Informații asociate

- Schimbarea limbii sistemului (p. 135)
- Tastatura de pe afișajul central (p. 128)

Introducerea manuală a caracterelor, literelor și cuvintelor pe afișajul central

Tastatura afișajului central vă permite să introduceți caractere, litere și cuvinte pe ecran prin "desenare" cu mâna.

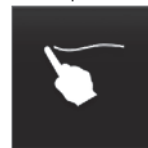

Apăsați butonul de pe tastatură pentru a comuta de la tastarea cu tastele la introducerea cu mâna a literelor și caracterelor.

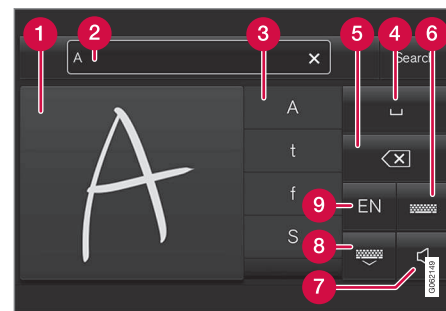

- 1 Zonă pentru scrierea caracterelor/literelor/cuvintelor/părților de cuvânt.
- 2 Câmpul de text în care apar caracterele sau sugestiile de cuvinte¹³ pe măsură ce sunt scrise pe ecran (1).

¹³ Este valabil pentru anumite limbi ale sistemului.

- 3 Sugestii pentru caractere/litere/cuvinte/părți de cuvinte. Este posibil să derulați prin listă.
- 4 Spațiu. Poate fi creat și un spațiu prin introducerea unei liniuțe (-) în zonă pentru literele scrise cu mâna (1). Consultați secțiunea "Introducerea unui spațiu în câmpul de text liber cu recunoașterea scrierii de mână" de mai jos.
- 5 Anulați textul introdus. Apăsați scurt pentru a șterge câte un caracter/o literă o dată. Așteptați puțin înainte de a apăsa din nou pentru a șterge următorul caracter/următoarea literă etc.
- 6 Reveniți la tastatura cu introducerea obișnuită a caracterelor.
- 7 Deconectați/conectați sunetul la introducere.
- 8 Ascundeți tastatura. Dacă acest lucru nu este posibil, nu este afișat butonul.
- 9 Schimbați limba de introducere a textului.

Scrierea caracterelor / literelor / cuvintelor cu mâna

1. Scrieți un caracter, o literă, un cuvânt sau părți ale unui cuvânt în zona pentru literele scrise cu mâna (1). Scrieți un cuvânt sau părți ale unui cuvânt una deasupra celeilalte sau pe un rând.
 - > Se afișează un număr de caractere, litere sau cuvinte sugerate (3). Alegerea cea mai probabilă se găsește în partea de sus a listei.

! IMPORTANT

Nu utilizați obiecte ascuțite pe ecran, deoarece acestea îl pot zgâria.

2. Introduceți caracterul / literele / cuvântul așteptând puțin.
 - > Este introdus caracterul / litera / cuvântul din partea de sus a listei. De asemenea, este posibil să selectați un alt caracter prin apăsarea caracterului, literei sau cuvântului dorit din listă.

Ștergerea / schimbarea caracterelor / literelor scrise cu mâna

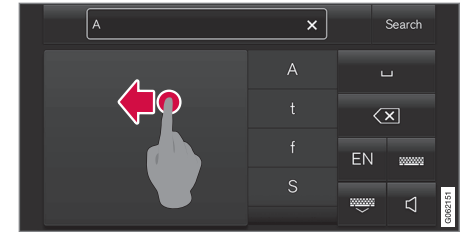

Ștergeți toate caracterele din câmpul de text (2) prin glisarea peste câmpul de scriere cu mâna (1).

- Există mai multe opțiuni pentru ștergerea / modificarea caracterelor / literelor:
 - Apăsați litera sau cuvântul dorit din listă (3).
 - Apăsați butonul anulare a textului (5) pentru a șterge litera și a reîncepe.
 - Glisați orizontal de la dreapta spre stânga¹⁴ peste zona pentru literele scrise de mână (1). Ștergeți mai multe litere prin glisarea de mai multe ori deasupra zonei.
 - Apăsarea butonului X în câmpul de text (2) șterge tot textul introdus.

¹⁴ Pentru tastatura arabă - glisați în direcția opusă. Glisarea de la dreapta la stânga creează un spațiu.

◀ Modificarea rândului în câmpul de text liber cu scriere de mână

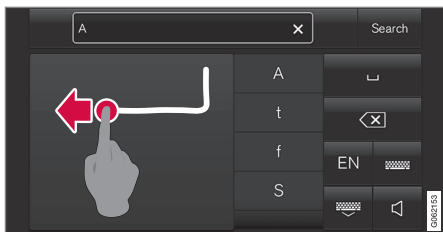

Schimbarea rândului cu mâna desenând caracterul de mai sus în câmpul de scriere de mână¹⁵.

Introducerea unui spațiu în câmpul de text liber cu recunoașterea scrierii de mână

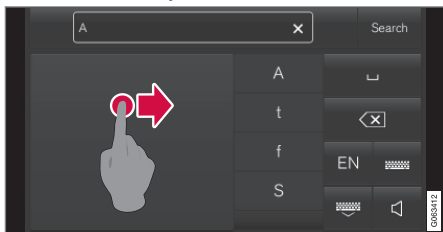

Introduceți un spațiu prin desenarea unei linii de la stânga la dreapta¹⁶.

Informații asociate

- Tastatura de pe afișajul central (p. 128)

¹⁵ Pentru tastaturi arabe - trageți același caracter, însă inversat.

¹⁶ Pentru tastatura arabă - trageți linia de la dreapta la stânga.

Schimbarea aspectului pe afișajul central

Aspectul ecranului pe afișajul central poate fi modificat prin selectarea unei teme.

1. Apăsați **Setări** din ecranul de sus.
2. Apăsați **My Car** → **Afișaje** → **Afișare teme**.
3. Apoi selectați o temă, de ex. **Minimalistic** sau **Chrome Rings**.

Ca supliment la aceste aspecte, este posibil să alegeți între **Normal** și **Luminos**. Cu **Normal**, fundalul ecranului este închis și textul este deschis. Această alternativă este implicită pentru toate temele. Poate fi de asemenea selectată o variantă deschisă, în care fundalul este deschis și textul este închis. Această alternativă poate fi utilă de ex. în condiții de lumină puternică a zilei.

Această alternativă este întotdeauna disponibilă pentru utilizator și nu este afectată de iluminarea din jur.

Informații asociate

- Alte setări în vederea de sus a afișajului central (p. 135)
- Activarea și dezactivarea afișajului central (p. 117)
- Curățarea afișajului central (p. 669)

Oprirea și modificarea volumului sonor al sistemului pe afișajul central

Afișajul central poate fi utilizat pentru a modifica volumul sonor al sistemului sau pentru a opri complet sunetul sistemului.

1. Apăsați **Setări** în vederea de sus din afișajul central.
2. Apăsați **Sunet** → **Volume sistem**.
3. La **Sunete la atingere**, trageți comanda pentru a modifica volumul/a opri sunetele la atingerea ecranului. Trageți comanda la volumul dorit.

Informații asociate

- Prezentare generală a afișajului central (p. 111)
- Alte setări în vederea de sus a afișajului central (p. 135)
- Setări audio (p. 518)

Modificarea unităților de măsură ale sistemului

Setările unităților de măsură sunt definite în meniul **Setări** al afișajului central.

1. Apăsați **Setări** în vederea de sus din afișajul central.
2. Continuați la **Sistem** → **Limbi și unități de măsură sistem** → **Unități de măsură**.
3. Selectați o unitate de măsură standard:
 - **Metric** - kilometri, litri și grade Celsius.
 - **Imper.** - mile, galoane și grade Celsius.
 - **US** - mile, galoane și grade Fahrenheit.
 > Unitățile de măsură de pe afișajul pentru șofer, afișajul central și afișajul de pe parbriz sunt modificate.

Informații asociate

- Prezentare generală a afișajului central (p. 111)
- Alte setări în vederea de sus a afișajului central (p. 135)
- Schimbarea limbii sistemului (p. 135)

Schimbarea limbii sistemului

Setările limbii sunt definite în meniul **Setări** al afișajului central.

NOTĂ

Modificarea limbii pe afișajul central poate însemna ca unele informații de utilizare să nu respecte legile și reglementările naționale sau locale. Nu schimbați la o limbă greu de înțeles, deoarece acest lucru poate face dificilă găsirea căii de întoarcere prin structura ecranului.

1. Apăsați **Setări** în vederea de sus din afișajul central.
2. Continuați la **Sistem** → **Limbi și unități de măsură sistem**.
3. Selectați **Limbă sistem**.

Limbile care suportă recunoașterea vocală au un simbol de recunoaștere vocală.

- > Limba de pe afișajul pentru șofer, afișajul central și afișajul de pe parbriz a fost schimbată.

Informații asociate

- Prezentare generală a afișajului central (p. 111)
- Alte setări în vederea de sus a afișajului central (p. 135)
- Modificarea unităților de măsură ale sistemului (p. 135)

Alte setări în vederea de sus a afișajului central

Puteți modifica setările și informațiile pentru multe dintre funcțiile mașinii prin afișajul central.

1. Deschideți vederea de sus prin apăsarea pe fila de sus sau prin tragerea/glisarea de sus în jos de-a lungul ecranului.
2. Apăsați **Setări** pentru a deschide meniul setări.

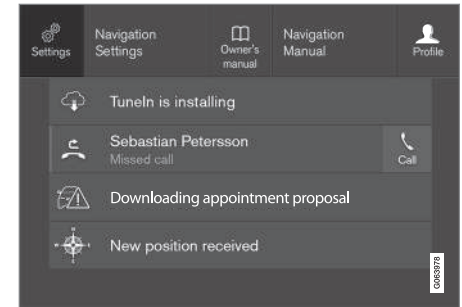

Vedere de sus cu buton pentru **Setări**.

3. Apăsați pe una din categoriile și subcategoriile pentru a naviga la setarea dorită.
4. Schimbați una sau mai multe setări. Diferitele tipuri de setări sunt modificate în moduri diferite.
 - > Modificările sunt salvate imediat.

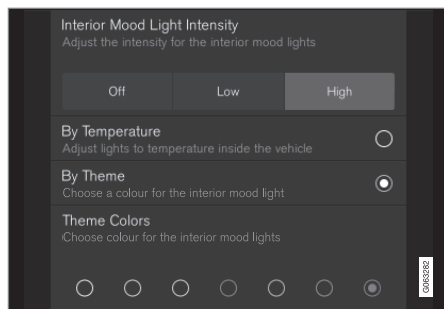

O subcategorie din meniul setări cu diferite tipuri de setări (aici un buton selector multiplu și butoane radio).

Informații asociate

- Prezentare generală a afișajului central (p. 111)
- Resetarea setărilor pe afișajul central (p. 137)
- Tabelul cu setările afișajului central (p. 138)

Deschiderea configurării contextuale pe afișajul central

Este posibil să utilizați configurarea contextuală pentru majoritatea aplicațiilor de bază ale mașinii, astfel încât să puteți modifica setările direct în vederea de sus din afișajul central.

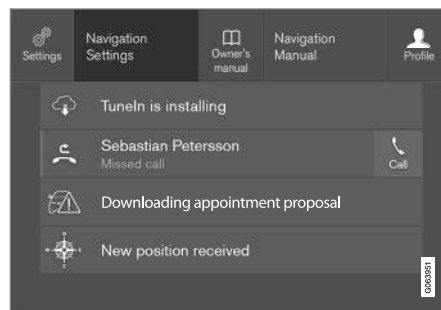

Vederea de sus cu buton pentru configurarea contextuală.

Configurarea contextuală este o comandă rapidă pentru accesarea unei setări specifice legate de funcția activă afișată pe ecran. Aplicațiile instalate în mașină de la început, de ex. **Radio FM** și **USB** fac parte din Sensus și sunt parte a funcțiilor încorporate ale mașinii. Setările pentru aceste aplicații pot fi modificate direct prin configurarea contextuală în vederea de sus.

Când este disponibilă configurarea contextuală:

1. Trageți în jos vederea de sus când o aplicație este în modul extins, de ex. **Navigație**.
2. Apăsați **Setări sistem de navigație**.
 - > Se deschide o pagină de setări pentru navigație.
3. Modificați setările după cum doriți și confirmați selecțiile.

Apăsați **Închidere** sau butonul home fizic de sub afișajul central pentru a închide vizualizarea de configurare.

Majoritatea aplicațiilor de bază ale mașinii au această opțiune de configurare contextuală, însă nu toate.

Aplicații de la terți

Aplicațiile de la terți nu sunt incluse în sistemul mașinii de la început, însă sunt de tipul care pot fi descărcate de ex. **ID Volvo**. Aici setările sunt întotdeauna efectuate în interiorul aplicației și nu din vederea de sus.

Informații asociate

- Alte setări în vederea de sus a afișajului central (p. 135)
- Prezentare generală a afișajului central (p. 111)
- Resetarea setărilor pe afișajul central (p. 137)
- Descărcarea aplicațiilor (p. 521)

Resetarea datelor utilizatorului pentru schimbarea proprietății

În cazul unei schimbări de proprietate, datele despre utilizator și setările de sistem trebuie restabilite la setările din fabrică.

Setările din mașină pot fi resetate în diferite niveluri. Restabiliți toate datele utilizatorului și setările de sistem la setările inițiale din fabrică, în cazul unei schimbări de proprietate. În cazul unei schimbări de proprietate, este de asemenea important să schimbați proprietarul serviciului Volvo On Call*.

Informații asociate

- Resetarea setărilor pe afișajul central (p. 137)
- Resetarea setărilor în profilurile de șofer (p. 142)

Resetarea setărilor pe afișajul central

Este posibil să reseați valorile implicite pentru toate setările definite în meniul setări al afișajului central.

Două tipuri de resetări

Există două tipuri diferite de operații de restabilire în meniul setări:

- **Resetare la setările inițiale** - șterge toate datele și fișierele și resetează toate setările la valorile lor implicite.
- **Resetare setări personale** - șterge datele personale și resetează setările personale la valorile lor implicite.

Restabilirea setărilor

Urmați aceste instrucțiuni pentru a reseta setările dvs.

NOTĂ

Resetare la setările inițiale este posibilă numai când mașina este în staționare.

1. Apăsați pe **Setări** din vederea de sus din afișajul central.
2. Continuați la **Sistem** → **Resetare la setările inițiale**.
3. Selectați tipul de resetare necesar.
 - > Se va afișa un ecran pop-up.

4. Apăsați **OK** pentru a confirma resetarea.

Pentru **Resetare setări personale**, resetarea trebuie să fie confirmată prin apăsarea **Resetare pentru profilul activ** sau **Resetare pentru toate profilurile**.

> Setările selectate sunt resetate.

Informații asociate

- Prezentare generală a afișajului central (p. 111)
- Alte setări în vederea de sus a afișajului central (p. 135)
- Tabelul cu setările afișajului central (p. 138)

Tabelul cu setările afișajului central

Meniul de setări de pe afișajul central conține o serie de categorii principale și subcategorii în care sunt colectate setările și informațiile pentru multe dintre funcțiile mașinii.

Există șapte categorii principale: **My Car**, **Sunet**, **Navigație**, **Media**, **Comunicare**, **Climatizare** și **Sistem**.

La rândul ei, fiecare categorie conține un număr de subcategorii și opțiuni de setare. Tabelele de mai jos prezintă primul nivel de subcategorii. Opțiunile de setare pentru o funcție sau o zonă sunt descrise mai detaliat în secțiunea corespunzătoare a manualului de utilizare.

Unele setări sunt personale, ceea ce înseamnă că pot fi salvate în **Profile șoferi**. Alte setări sunt globale, ceea ce înseamnă că nu sunt legate de un profil de șofer.

My Car

Subcategorii
Afișaje
IntelliSafe
Preferințe de condus/Mod de condus individual*
Lămpi și iluminare
Oglinzi și acces ușor

Subcategorii
Blocare
Frână de mână și suspensie
Ștergător de parbriz

Sunet

Subcategorii
Ton
Balans
Volume sistem

Navigație

Subcategorii
Hartă
Traseu și ghidare
Trafic

Conținut media

Subcategorii
Radio AM/FM
DAB*
Gracenote®

Subcategorii
TV*
Videoclipuri

Comunicare

Subcategorii
Telefon
Mesaje text
Android Auto*
Apple CarPlay*
Dispozitive Bluetooth
Wi-Fi
Hotspot Wi-Fi auto
Internet modem autoturism*
Volvo On Call*
Rețele de service Volvo

Climatizare

Categoria principală **Climatizare** nu are subcategorii.

Sistem

Subcategorii
Profil șofer
Data și oră
Limbi și unități de măsură sistem
Confidențialitate și date
Structură tastatură
Comandă vocală*
Resetare la setările inițiale
Informații sistem

Informații asociate

- Prezentare generală a afișajului central (p. 111)
- Alte setări în vederea de sus a afișajului central (p. 135)
- Resetarea setărilor pe afișajul central (p. 137)

Profilurile de șofer

Multe dintre setările efectuate în mașină pot fi adaptate în funcție de preferințele personale ale șoferului și pot fi salvate în unul sau mai multe profiluri de șofer.

Setările personale sunt salvate automat în profilul de șofer activ. Fiecare tastă poate fi asociată unui profil de șofer. Când se utilizează tasta asociată, mașina este adaptată la setările aceluși profil de șofer specific.

Ce setări sunt salvate în profilurile de șofer?

Multe dintre setările definite în mașină vor fi salvate automat în profilul de șofer activ cu excepția cazului în care profilul este protejat. În mașină setările definite sunt fie personale fie globale. Doar setările personale sunt salvate în profilurile de șofer.

Setările care pot fi salvate într-un profil de șofer includ, printre altele, ecrane, oglinzi, scaune față, navigație*, sistem audio și media, reglarea limbii și comandă vocală.

Unele setări, denumite setări globale, pot fi modificate, dar nu sunt salvate într-un profil de șofer specific. Modificările la setările globale afectează toate profilurile.

Setări globale

Setările și parametrii globali nu se modifică la schimbarea profilurilor de șofer. Acestea

rămân aceleași, indiferent de profilul de șofer care este activ.

Setările pentru aspectul tastaturii reprezintă un exemplu de setări globale. Dacă se utilizează profilul de șofer X pentru a adăuga alte limbi la tastatură, acestea rămân disponibile pentru utilizare, chiar dacă se utilizează profilul de șofer Y. Setările pentru aspectul tastaturii nu sunt salvate într-un anumit profil de șofer - setările sunt globale.

Preferințe personale

Dacă s-a folosit profilul de șofer X, de ex. la setarea luminozității afișajului central, profilul de șofer Y nu este afectat de această setare. Ea a fost salvată în profilul de șofer X - setarea luminozității este o setare personală.

Informații asociate

- Selectarea profilului șoferului (p. 140)
- Redenumirea profilului de șofer (p. 140)
- Conectarea cheii cu telecomandă la profilul de șofer (p. 141)
- Protejarea profilului de șofer (p. 141)
- Resetarea setărilor în profilurile de șofer (p. 142)
- Tabelul cu setările afișajului central (p. 138)

Selectarea profilului șoferului

La pornirea afișajului central, profilul șoferului selectat se afișează în partea de sus a ecranului. Profilul șoferului utilizat ultima dată va fi activ la următoarea descuiere a mașinii. Puteți trece la un alt profil de șofer după descuierea mașinii. Cu toate acestea, dacă cheia cu telecomandă a fost asociată cu un profil de șofer, atunci acest profil va fi selectat la pornirea mașinii.

Există două opțiuni pentru a comuta la un alt profil de șofer.

Opțiunea 1:

1. Apăsați pe numele profilului șoferului afișat în partea de sus a afișajului central la pornirea afișajului.
 - > Se va afișa o listă de profile ale șoferilor ce pot fi selectate.
2. Selectați profilul șoferului dorit.
3. Apăsați **Confirmare**.
 - > Se selectează profilul șoferului și sistemul încarcă setările noului profil al șoferului.

Opțiunea 2:

1. Glisați în jos vederea de sus din afișajul central.

2. Apăsați **Profil**.
 - > Se afișează aceeași listă ca la Opțiunea 1.
3. Selectați profilul șoferului dorit.
4. Apăsați **Confirmare**.
 - > Se selectează profilul șoferului și sistemul încarcă setările noului profil al șoferului.

Opțiunea 3:

1. Glisați în jos vederea de sus din afișajul central.
2. Apăsați **Setări** în vederea de sus din afișajul central.
3. Apăsați **Sistem → Profile șoferi**.
 - > Se va afișa o listă de profile ale șoferilor ce pot fi selectate.
4. Selectați profilul șoferului dorit.
 - > Se selectează profilul șoferului și sistemul încarcă setările noului profil al șoferului.

Informații asociate

- Profilurile de șofer (p. 139)
- Navigarea pe vizualizările afișajului central (p. 117)
- Redenumirea profilului de șofer (p. 140)
- Conectarea cheii cu telecomandă la profilul de șofer (p. 141)

Redenumirea profilului de șofer

Este posibil să schimbați numele diferitelor profile de șofer folosite în mașină.

1. Apăsați **Setări** în vederea de sus din afișajul central.
2. Apăsați **Sistem → Profile șoferi**.
3. Selectați **Editare profil**.
 - > Se deschide un meniu în care poate fi editat profilul.
4. Atingeți caseta **Nume profil**.
 - > Apare o tastatură și este posibil să schimbați numele. Atingeți  pentru a închide tastatura.
5. Salvați schimbarea numelui apăsând **Înapoi** sau **Închidere**.
 - > Numele a fost schimbat.

NOTĂ

Un nume de profil nu poate începe cu un spațiu, deoarece numele profilului nu va fi salvat în acest caz.

Informații asociate

- Selectarea profilului șoferului (p. 140)
- Tastatura de pe afișajul central (p. 128)

Protejarea profilului de șofer

În unele cazuri este preferabil să nu salvați diferitele setări definite în mașină în profilul de șofer activ. În acest caz, este posibil să protejați profilul de șofer.

i NOTĂ

Protejarea unui profil al șoferului este posibilă numai când mașina este în staționare.

Pentru a proteja un profil de șofer:

1. Apăsați **Setări** în vederea de sus din afișajul central.
2. Apăsați **Sistem** → **Profile șoferi**.
3. Selectați **Editare profil**.
 - > Se deschide un meniu în care poate fi editat profilul.
4. Selectați **Protejare profil** pentru a proteja profilul.

5. Salvați opțiunea de protecție a profilului dvs. prin apăsarea **Înapoi/Închidere**.
 - > Când profilul este protejat, setările definite în mașină nu vor fi salvate automat în profil. În schimb, modificările trebuie salvate manual în **Setări** → **Sistem** → **Profile șoferi** → **Editare profil** prin apăsarea **Salvați setările curente la profil**. Pe de altă parte, când profilul este neprotejat, setările dvs. vor fi salvate automat în profil.

Informații asociate

- Profilurile de șofer (p. 139)

Conectarea cheii cu telecomandă la profilul de șofer

Este posibil să conectați cheia la un profil de șofer. Profilul de șofer împreună cu toate setările acestuia va fi apoi selectat automat de fiecare dată când mașina este utilizată cu acea cheie cu telecomandă specifică.

Prima dată când este folosită cheia cu telecomandă, ea nu este conectată cu niciun profil de șofer specific. Când mașina este pornită, profilul **Invitat** va fi activat automat.

Un profil de șofer poate fi selectat manual fără a fi conectat la cheie. Când mașina este deblocată, este activat ultimul profil de șofer activ. După ce cheia a fost conectată la un profil de șofer, nu trebuie să fie selectat un profil de șofer când se utilizează cheia respectivă.

Conectarea unei chei cu telecomandă la un profil de șofer

i NOTĂ

Conectarea unei chei cu telecomandă la un profil al șoferului este posibilă numai când mașina este în staționare.

Mai întâi selectați profilul care urmează să fie conectat la cheie, dacă profilul care urmează

« să fie conectat nu este deja activ. Profilul activ poate fi apoi conectat la cheie.

1. Apăsați **Setări** în vederea de sus din afișajul central.
2. Apăsați **Sistem → Profile șoferi**.
3. Selectați profilul dorit. Afișajul revine la vizualizarea ecranului de pornire. Profilul **Invitat** nu poate fi conectat la o cheie.
4. Trageți în jos vederea de sus și apăsați pe **Setări → Sistem → Profile șoferi → Editare profil**.

5. Selectați **Conectați cheia** pentru a conecta profilul cu cheia. Nu este posibilă conectarea unui profil de șofer la o cheie diferită de cea utilizată în mod curent în mașină. Dacă în mașină există mai multe chei, va fi afișat mesajul **S-au găsit mai multe chei, puneți cheia pe care doriți să o conectați în cititorul de rezervă**.



Locația cititorului de rezervă din consola tunel.

- > Când este afișat mesajul **Profil conectat la cheie**, cheia și profilul de șofer sunt conectate.
6. Apăsați **OK**.
 - > Această cheie este acum conectată de profilul de șofer și va rămâne conectată atâta timp cât nu este debifată caseta **Conectați cheia**.

Informații asociate

- Profilurile de șofer (p. 139)
- Redenumirea profilului de șofer (p. 140)
- Cheia cu telecomandă (p. 255)

Resetarea setărilor în profilurile de șofer

Setările care au fost salvate în unul sau mai multe profiluri de șofer pot fi resetate dacă mașina este în staționare.

NOTĂ

Resetare la setările inițiale este posibilă numai când mașina este în staționare.

1. Apăsați **Setări** din ecranul de sus.
2. Apăsați **Sistem → Resetare la setările inițiale → Resetare setări personale**.
3. Selectați una dintre opțiuni **Resetare pentru profilul activ**, **Resetare pentru toate profilurile** sau **Anulare**.

Informații asociate

- Profilurile de șofer (p. 139)
- Resetarea setărilor pe afișajul central (p. 137)

Mesaje pe afișajul central

Afișajul central poate afișa mesaje pentru a informa sau a asista șoferul în cazul unor evenimente diferite.

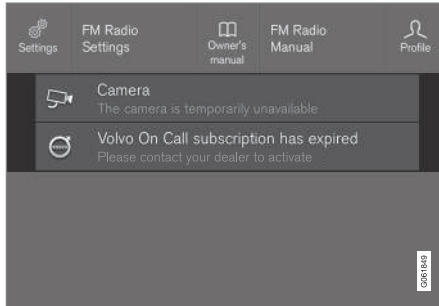

Exemplu de mesaj în vederea de sus a afișajului central.

Afișajul central afișează mesaje care prezintă o prioritate mai redusă pentru șofer.

Majoritatea mesajelor sunt afișate deasupra barei de stare a afișajului central. După un timp sau când a fost efectuată orice acțiune aferentă în legătură cu mesajul, mesajul dispare din bara de stare. Dacă un mesaj trebuie să fie salvat, acesta este poziționat în vederea de sus a afișajului central.

Compoziția mesajelor poate varia iar mesajele pot fi afișate împreună cu grafice, simboluri sau un buton pentru activarea/dezactivarea unei funcții legate de mesaj.

Mesaje pop-up

În unele cazuri este afișat un mesaj sub forma unei ferestre pop-up. Mesajele pop-up au o prioritate mai mare decât mesajele afișate în bara de stare și necesită confirmare/acțiune înainte ca acestea să dispară.

Informații asociate

- Gestionarea mesajelor de pe afișajul central (p. 143)
- Gestionarea unui mesaj salvat de pe afișajul central (p. 144)
- Mesaje din afișajul pentru șofer (p. 107)

Gestionarea mesajelor de pe afișajul central

Mesajele de pe afișajul central sunt gestionate în vizualizările afișajului central.

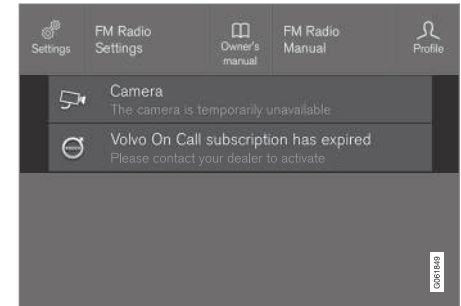

Exemplu de mesaj în vederea de sus a afișajului central.

Unele mesaje de pe afișajul central au un buton (sau mai multe butoane la mesajele pop-up), de ex. pentru activarea/dezactivarea unei funcții legate de mesaj.

« Gestionarea unui mesaj nou

Pentru mesaje cu butoane:

- Apăsați butonul pentru a efectua acțiunea sau pentru a permite ca mesajul să se închidă automat după un timp.
 - > Mesajul dispare din bara de stare.

Pentru mesaje fără butoane:

- Închideți mesajul apăsând pe el sau lăsați mesajul să se închidă automat după un timp.
 - > Mesajul dispare din bara de stare.

Dacă un mesaj trebuie să fie salvat, acesta este poziționat în vederea de sus a afișajului central.

Informații asociate

- Mesaje pe afișajul central (p. 143)
- Gestionarea unui mesaj salvat de pe afișajul central (p. 144)
- Mesaje din afișajul pentru șofer (p. 107)

Gestionarea unui mesaj salvat de pe afișajul central

Indiferent dacă sunt salvate de pe afișajul pentru șofer sau de pe afișajul central, mesajele sunt gestionate pe afișajul central.

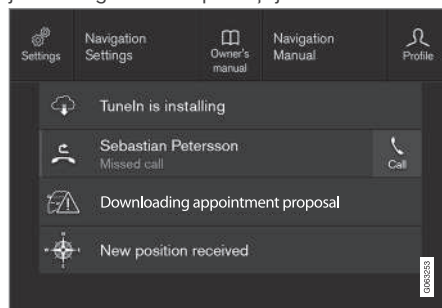

Exemple de mesaje salvate și opțiuni posibile în vederea de sus.

Mesajele care sunt afișate pe afișajul central care trebuie salvate sunt adăugate în vederea de sus a afișajului central.

Citirea unui mesaj salvat

1. Deschideți vederea de sus din afișajul central.
 - > Este afișată o listă cu mesajele salvate. Mesajele cu o săgeată spre dreapta pot fi maximizate.

2. Apăsați pe un mesaj pentru a-l extinde/minimiza.
 - > În listă sunt afișate mai multe informații despre mesaj iar imaginea din stânga din aplicație prezintă grafic informații despre mesaj.

Gestionarea unui mesaj salvat

Unele mesaje au un buton de ex. pentru activarea / dezactivarea unei funcții legate de mesaj.

- Apăsați butonul pentru a efectua acțiunea. Mesajele salvate în vederea de sus sunt șterse automat când mașina este deconectată.

Informații asociate

- Mesaje pe afișajul central (p. 143)
- Gestionarea mesajelor de pe afișajul central (p. 143)
- Mesaje din afișajul pentru șofer (p. 107)

Afișajul superior*

Afișajul superior suplimentează afișajul pentru șofer al mașinii și proiectează informațiile din afișajul pentru șofer pe parbriz. Imaginea proiectată poate fi vizualizată numai din poziția șoferului.



Afișajul pentru șofer afișează avertizări și informații privind viteza, funcțiile pilotului automat, navigația etc., în câmpul vizual al șoferului. Recunoașterea indicatoarelor rutiere (Road Sign Information) și apelurile telefonice primite pot fi afișate în afișajul superior.

i NOTĂ

Capacitatea șoferului de a vizualiza aceste informații în afișajul superior poate fi restricționată de următoarele:

- utilizarea ochelarilor de soare polarizați;
- poziția de condus; șoferul nu stă centrat în scaun;
- obiectele de pe sticla capacului unității de afișaj;
- condiții de lumină nefavorabile.

i IMPORTANT

Unitatea de afișare pe care se proiectează informațiile este amplasată în tabloul de bord. Pentru a evita deteriorarea sticlei capacului unității de afișare, nu așezați obiecte pe sticla capacului și asigurați-vă că nu cad obiecte pe aceasta.

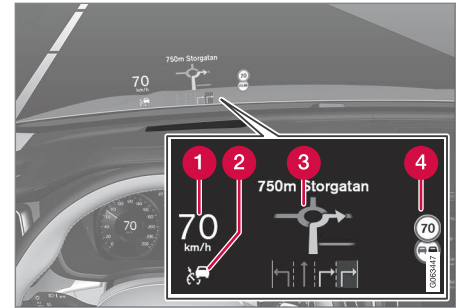

Exemple de informații afișate în afișaj.

- 1 Viteză
- 2 Cruise control
- 3 Navigație
- 4 Indicatoare rutiere

Un număr de simboluri se pot afișa temporar în afișajul superior, de ex.:



Dacă simbolul de avertizare se aprinde - citiți mesajul de avertizare din afișajul pentru șofer.



Dacă simbolul de informare se aprinde - citiți mesajul din afișajul pentru șofer.



Simbolul fulg de nea se aprinde în cazul unui risc de condiții de producere a poleiului.

i NOTĂ

Anumite efecte vizuale pot cauza dureri de cap și o senzație de stres la utilizarea afișajului superior.

City Safety în afișajul superior

În cazul unei avertizări de coliziune, informațiile din afișajul superior se vor înlocui cu simbolul de avertizare pentru City Safety. Acest element grafic se aprinde chiar dacă afișajul superior este oprit.

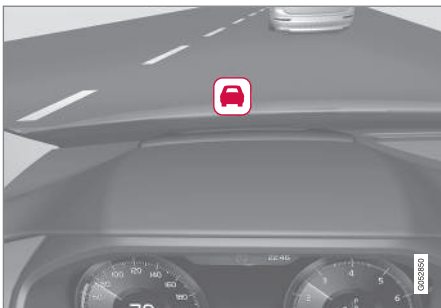

Simbolul de avertizare pentru City Safety clipește pentru a atrage atenția șoferului în cazul unui risc de coliziune.

Informații asociate

- Activarea și dezactivarea afișajului superior* (p. 146)
- Curățarea afișajului de pe parbriz* (p. 670)
- Afișajul de pe parbriz la înlocuirea parbrizului* (p. 631)

Activarea și dezactivarea afișajului superior*

Afișajul superior se poate activa și dezactiva la pornirea mașinii.



Apăsați butonul **Afișaj superior** din ecranul funcțiilor din afișajul central. Indicatorul din buton se aprinde la activarea funcției.

Informații asociate

- Setări pentru afișajul superior* (p. 147)
- Afișajul superior* (p. 145)

Setări pentru afișajul superior*

Reglați setările pentru proiecția afișajului superior pe parbriz.

Setările pot fi definite când mașina este pornită și o imagine este proiectată pe parbriz.

Selectarea opțiunilor pentru afișare

Selectați funcțiile care vor fi afișate în afișajul superior.

1. Apăsați pe **Setări** din vederea de sus din afișajul central.
2. Apăsați **My Car** → **Afișaje** → **Opțiuni afișaj superior**.
3. Selectați una sau mai multe funcții:
 - Afișare sistem de navigație
 - Afișare Road Sign Information
 - Afișare suport șofer
 - Afișare telefon

Setarea este salvată ca o setare personală în profilul șoferului.

Reglarea luminozității și a poziției pe verticală



1. Apăsați butonul **Reglaje afișaj sup.** din ecranul funcțiilor din afișajul central.
2. Reglați luminozitatea și poziția pe verticală a imaginii proiectate în câmpul vizual al șoferului utilizând tastatura din dreapta volanului.

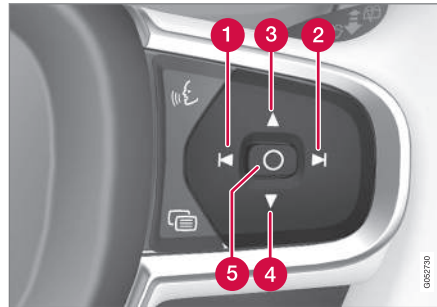

- 1 Reducerea luminozității
- 2 Mărirea luminozității
- 3 Ridicarea poziției

4 Coborârea poziției

5 Confirmați

Luminozitatea elementelor grafice se adaptează automat la condițiile de iluminat din fundal. Luminozitatea este afectată și de nivelul de luminozitate aferent altor afișaje din mașină.

Poziția pe înălțime poate fi salvată în funcția de memorie pentru scaunul față acționat electric* utilizând tastatura din portiera șoferului.



◀ Calibrarea poziției pe orizontală

Poziționarea pe orizontală a afișajului superior poate necesita calibrare dacă parbrizul sau unitatea de afișare sunt înlocuite. Prin calibrare, imaginea proiectată se rotește la dreapta sau la stânga.

1. Apăsați pe **Setări** din vederea de sus din afișajul central.
2. Selectați **My Car** → **Afișaje** → **Opțiuni afișaj superior** → **Calibrare afișaj superior**.
3. Calibrați poziția pe orizontală a imaginii cu tastatura din dreapta volanului.

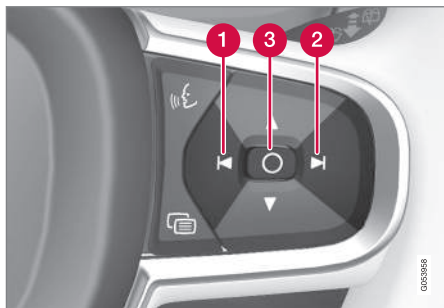

- 1 Rotire la stânga
- 2 Rotire la dreapta
- 3 Confirmați

Informații asociate

- Afișajul superior* (p. 145)
- Activarea și dezactivarea afișajului superior* (p. 146)
- Profilurile de șofer (p. 139)
- Memorarea poziției pentru scaun, oglinzile portierelor și afișajul de pe parbriz* (p. 196)

Comanda vocală

Comanda vocală¹⁷ vă permite să controlați funcțiile din mașină, de ex. sistemul de climatizare, radioul sau un telefon conectat Bluetooth prin comenzi rostite. În mașinile echipate cu Sensus Navigation*, sistemul de navigație poate fi de asemenea comandat prin recunoașterea vocală.

Ce este comanda vocală?

Comanda vocală este un ajutor care poate facilita utilizarea diferitelor comenzi în mașina dvs. În principiu, ea funcționează ca o aplicație obișnuită în care introduceți informații într-o secvență fixă pentru a efectua o sarcină, dar în loc să tastați pe o tastatură utilizați comenzi vocale. Prin urmare, ar putea fi o idee bună să aflați cum și în ce ordine trebuie să se rotească o comandă vocală pentru a obține rezultatul dorit.

Sistemul de comandă vocală vă permite să controlați anumite funcții de infotainment și climatizare folosind comenzi vocale. Sistemul poate răspunde prin vorbire și prin afișarea de informații pe afișajul pentru șofer.

AVERTIZARE

Șoferul este singura persoană responsabilă pentru a garanta conducerea în siguranță a vehiculului și a respecta toate normele rutiere aplicabile.

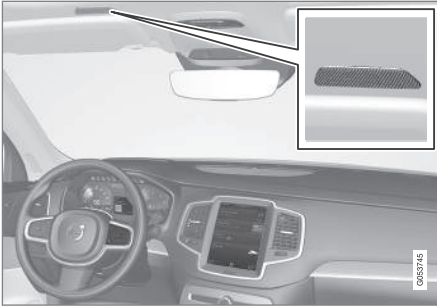

Microfonul sistemului de comandă vocală

Actualizarea sistemului

Sistemul de comandă vocală se îmbunătățește continuu. Se recomandă să aveți întotdeauna instalată cea mai recentă versiune.

Descărcați actualizări de la www.volvocars.com/intl/support.

i NOTĂ

Nu toate limbile de sistem acceptă comanda vocală. Cele care acceptă sunt evidențiate cu simbolul  în lista de limbi de sistem disponibile. Citiți mai multe detalii privind locația informațiilor disponibile în secțiunea dedicată setărilor pentru comanda vocală.

Informații asociate

- Utilizarea comenzilor vocale (p. 149)
- Comandarea unui telefon cu recunoaștere vocală (p. 151)
- Comanda vocală pentru radio și conținut media (p. 152)
- Controlul climatizării utilizând comenzile vocale (p. 214)
- Setările pentru comanda vocală (p. 153)

Utilizarea comenzilor vocale

Pornirea funcției de comandă vocală¹⁸



Pentru a transmite comenzi prin sistemul de comandă vocală, trebuie să „dialogați” cu sistemul. Apăsați butonul pentru comenzile vocale  de pe volan pentru a activa sistemul și a iniția un dialog utilizând comenzi vocale. După ce ați apăsut butonul se aude un bip și pe afișajul pentru șofer este afișat simbolul de comandă vocală.

Acest lucru arată faptul că sistemul a început să asculte și că puteți începe să transmiteți comenzi. Imediat ce începeți să vorbiți, sistemul este instruit să vă recunoască și să vă înțeleagă vocea. Acest lucru durează câteva secunde și se face automat, ceea ce înseamnă că nu este nevoie să începeți manual instruirea sistemului pentru a recunoaște vocea.

¹⁷ Se aplică pentru anumite piețe.

¹⁸ Se aplică pentru anumite piețe.

« Rețineți:

- Vorbiți după ce auziți tonul cu o voce normală și la un ritm normal.
- Nu vorbiți în timpul răspunsului sistemului (sistemul nu poate înțelege comenzile în acest timp).
- Evitați zgomotul de fundal din habitaclu prin închiderea portierelor, geamurilor și plafonului panoramic*.

i NOTĂ

Nu toate limbile de sistem acceptă comanda vocală. Cele care acceptă sunt evidențiate cu simbolul «» în lista de limbi de sistem disponibile. Citiți mai multe detalii privind locația informațiilor disponibile în secțiunea dedicată setărilor pentru comanda vocală.



În general, sistemul ascultă o comandă de bază, urmată de comenzi mai detaliate care indică sistemului ce să facă.

Pentru a modifica volumul sistemului audio, rotiți butonul rotativ când vocea vorbește. În timpul utilizării funcției de comenzi vocale, puteți utiliza alte butoane. Cu toate acestea, alte semnale sonore vor fi dezactivate în timpul dialogului cu sistemul. Acest lucru

înseamnă că nu se pot executa funcții conectate cu sistemul audio utilizând butoanele.

Anularea comenzii vocale

Comanda vocală poate fi anulată în diverse moduri:

- Apăsați scurt «» și rostiți "Cancel".
- Apăsați lung pe butonul pentru comenzile vocale «» de pe volan până când auziți două bipuri. Acest lucru oprește comenzile vocale chiar dacă sistemul vorbește.

Comanda vocală va fi anulată și dacă nu răspundeți în timpul unui dialog. Mai întâi, sistemul va solicita de trei ori un răspuns; dacă nu apare niciun răspuns, comanda vocală va fi anulată automat.

Pentru a grăbi comunicarea și pentru a evita solicitările din partea sistemului, apăsați butonul de pe volan pentru comandă vocală «»/. În acest mod opriți sistemul vocal și puteți rosti comanda următoare.

Exemplu de comandă vocală

1. Apăsați «».

2. Rostiți "Call [Prenume] [Nume] [categorie număr]", de exemplu "Call Robin Smith Mobil".

> Sistemul apelează contactul selectat din cartea de telefoane. Dacă contactul are mai multe numere de telefon (de ex., de acasă, mobil, de la birou), menționați categoria corectă.

Comenzi/fraze

Următoarele comenzi pot fi utilizate, indiferent de situație:

- „Repeat” - repetă ultima comandă vocală din dialogul în desfășurare.
- „Cancel” - se oprește dialogul.¹⁹
- „Help” - inițiază un dialog de ajutor. Sistemul răspunde cu comenzile disponibile pentru situația actuală, o solicitare sau un exemplu.

Comenzile pentru funcții specifice precum telefonul și radioul sunt descrise în secțiunile dedicate.

¹⁹ Rețineți că acest lucru oprește numai dialogul atunci când sistemul nu vorbește. Pentru a realiza acest lucru, apăsați lung pe «» până când auziți două bipuri.

Cifre

Comenzile de numere sunt enunțate diferit, luând în considerare funcția de controlat:

- **Numerale de telefon și codurile poștale** trebuie rostite individual, număr cu număr, de ex. "zero, trei, unu, doi, doi, patru, patru, trei" (03122443).
- **Numerale locuințelor** pot fi rostite individual sau în grupuri, de ex. "doi, doi" sau "douăzeci și doi" (22). Pentru engleză și olandeză, mai multe grupuri pot fi rostite succesiv, de ex. "douăzeci și doi, douăzeci și doi" (22 22). Pentru engleză, se pot utiliza cifre duble sau triple, de ex. "dublu zero" (00). Numerele se pot încadra în domeniul 0-2300.
- **Frecvențele** se pot rosti sub forma "nouăzeci și opt virgulă opt (98,8), "o sută patru virgulă doi" sau "sută patru virgulă doi" (104,2).

Viteza și modul repetiție

Puteți ajusta viteza dacă sistemul vorbește prea repede.

Se poate activa modul repetiție iar sistemul repetă ceea ce roștiți.

Pentru a modifica viteza sau a activa/dezactiva modul repetiție:

1. Apăsați **Setări** din ecranul de sus.

2. Apăsați **Sistem** → **Comandă vocală** și selectați setările.

- **Repetare comandă vocală**
- **Debit verbal**

Informații asociate

- Comanda vocală (p. 148)
- Comandarea unui telefon cu recunoaștere vocală (p. 151)
- Comanda vocală pentru radio și conținut media (p. 152)
- Controlul climatizării utilizând comenzile vocale (p. 214)
- Setările pentru comanda vocală (p. 153)

Comandarea unui telefon cu recunoaștere vocală²⁰

Apelarea unui contact, citirea de mesaje cu voce tare sau dictarea de mesaje scurte cu comenzi vocale la un telefon conectat Bluetooth.

Pentru a specifica un contact din agenda telefonică, comanda de recunoaștere vocală trebuie să includă informațiile despre contact care sunt introduse în agenda telefonică. Dacă un contact, de ex. **Robyn Smith**, are mai multe numere de telefon, atunci poate fi menționată și categoria numărului, de ex. **Acasă** sau **Mobil**: "**Call Robin Smith Mobil**".

Apăsați pe  și roștiți una dintre următoarele comenzi:

- "**Call [contact]**" - apelează contactul selectat din agenda telefonică.
- "**Call [număr de telefon]**" - formează numărul de telefon.
- "**Recent calls**" - afișează lista apelurilor.
- "**Read message**" - este citit cu voce tare mesajul. Dacă există mai multe mesaje - selectați mesajul care trebuie citit.
- "**Message to [contact]**" - utilizatorului i se solicită să rostească un mesaj scurt. Mesajul este apoi repetat cu voce tare și utilizatorul poate alege să trimită²¹ sau să revizuiască mesajul. Pentru ca această

²⁰ Se aplică pentru anumite piețe.

- « funcție să funcționeze, mașina trebuie să fie conectată la Internet.

i NOTĂ

Nu toate limbile de sistem acceptă comanda vocală. Cele care acceptă sunt evidențiate cu simbolul  în lista de limbi de sistem disponibile. Citiți mai multe detalii privind locația informațiilor disponibile în secțiunea dedicată setărilor pentru comanda vocală.

Informații asociate

- Comanda vocală (p. 148)
- Utilizarea comenzilor vocale (p. 149)
- Comanda vocală pentru radio și conținut media (p. 152)
- Controlul climatizării utilizând comenzile vocale (p. 214)
- Setările pentru comanda vocală (p. 153)
- Mașină conectată la Internet* (p. 555)

Comanda vocală pentru radio și conținut media²²

Comenzile pentru radio și playerul media sunt enumerate mai jos.

Apăsati pe  și rostiți una din următoarele comenzi:

- „**Media**” - inițiază un dialog pentru playerul media și radio și afișează exemple de comenzi.
- „**Play [artist]**” - redă muzică după artistul selectat.
- „**Play [titlul melodiei]**” - redă melodia selectată.
- „**Play [titlul melodiei] din [albumul]**” - redă melodia selectată din albumul selectat.
- „**Play [postul de radio]**” - inițiază redarea canalului radio selectat.
- „**Tune to [frecvența]**” - inițiază frecvența radio selectată din banda de frecvență actuală. Dacă nicio sursă radio nu este activă, banda FM pornește implicit.
- „**Tune to [frecvența] [lungimea de undă]**” - inițiază frecvența radio selectată din banda de frecvență selectată.
- „**Radio**” - pornește radioul în banda FM.

- „**Radio FM**” - pornește radioul în banda FM.
- „**Radio AM**” - pornește radioul în banda AM.²³
- „**DAB**” - pornește radioul DAB*.
- „**CD**” - pornește redarea de pe CD*.
- „**USB**” - pornește redarea de pe USB.
- „**iPod**” - pornește redarea de pe iPod.
- „**Bluetooth**” - pornește redarea de la o sursă de conținut media conectată prin Bluetooth.
- „**Similar music**” - redă muzică similară cu muzica redată în mod curent de pe dispozitivele USB.

i NOTĂ

Nu toate limbile de sistem acceptă comanda vocală. Cele care acceptă sunt evidențiate cu simbolul  în lista de limbi de sistem disponibile. Citiți mai multe detalii privind locația informațiilor disponibile în secțiunea dedicată setărilor pentru comanda vocală.

²¹ Numai anumite telefoane pot trimite mesaje prin intermediul mașinii. Pentru informații despre telefoanele compatibile, consultați www.volvocars.com/intl/support.

²² Se aplică pentru anumite piețe.

²³ Disponibilitatea depinde în funcție de model și/sau de piață.

Informații asociate

- Comanda vocală (p. 148)
- Utilizarea comenzilor vocale (p. 149)
- Comandarea unui telefon cu recunoaștere vocală (p. 151)
- Controlul climatizării utilizând comenzile vocale (p. 214)
- Setările pentru comanda vocală (p. 153)

Setările pentru comanda vocală²⁴

Setările pentru sistemul comenzii vocale sunt selectate aici.

Setări → Sistem → Comandă vocală

Setările pot fi efectuate în cadrul următoarelor zone:

- Repetare comandă vocală
- Gen
- Debit verbal

Setări audio

Selecționați setările audio în:

Setări → Sunet → Volume sistem → Comandă vocală

Setările pentru limbă

Comanda vocală nu este posibilă pentru toate limbile. Limbile disponibile pentru comanda vocală sunt marcate cu o pictogramă în lista de limbi - .

Schimbarea limbii afectează și textele pentru meniu, mesaje și ajutor.

Setări → Sistem → Limbi și unități de măsură sistem → Limbă sistem

Informații asociate

- Comanda vocală (p. 148)
- Utilizarea comenzilor vocale (p. 149)
- Comandarea unui telefon cu recunoaștere vocală (p. 151)
- Controlul climatizării utilizând comenzile vocale (p. 214)
- Comanda vocală pentru radio și conținut media (p. 152)
- Setări audio (p. 518)
- Schimbarea limbii sistemului (p. 135)

²⁴ Se aplică pentru anumite piețe.

ILUMINARE

Comanda iluminării

Diferitele comenzi de iluminare sunt utilizate pentru a controla atât iluminatul exterior cât și cel interior. Comutatorul manetă stânga activează și reglează iluminatul exterior. Luminozitatea interioară este reglată cu ajutorul unui buton rotativ de pe tabloul de bord.

Reglarea fasciculului farurilor¹ este de asemenea ajustată cu ajutorul unui buton rotativ de pe tabloul de bord.

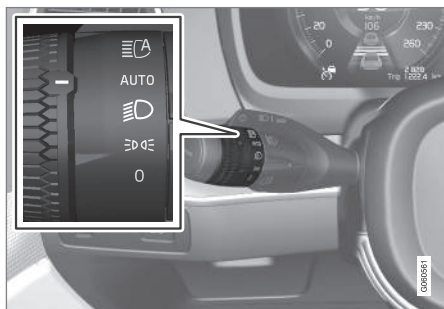

Iluminatul exterior



Inel rotativ în comutatorul manetă stânga.

Când sistemul electric al mașinii se află în poziția de aprindere II, sunt disponibile următoarele funcții pentru diferitele poziții ale inelului rotativ:

Poziția	Specificație
	Lumini de zi. Este posibilă utilizarea iluminării intermitente a fazei lungi.
	Luminile de zi și luminile de poziție. Luminile de poziție când mașina este parcată. ^A Este posibilă utilizarea iluminării intermitente a fazei lungi.
	Faza scurtă și luminile de poziție. Poate fi activată faza lungă. Este posibilă utilizarea iluminării intermitente a fazei lungi.

Poziția	Specificație
	Luminile de zi și luminile de poziție pe timp de zi. Faza scurtă și luminile de poziție în condiții de lumină slabă sau de întuneric sau când sunt activate lampa de ceață față* și/sau lampa de ceață spate. Poate fi activată funcția fază lungă activă. Faza lungă poate fi activată când faza scurtă este aprinsă. Este posibilă utilizarea iluminării intermitente a fazei lungi.
	Fază lungă activă aprinsă/stinsă.

^A Dacă mașina este în staționare însă este pornită, inelul rotativ poate fi mutat în poziția  dintr-o altă poziție pentru a aprinde numai lămpile de poziție în locul altor lumini.

Volvo recomandă utilizarea modului **AUTO** când este condus autovehiculul.

¹ Se aplică la mașinile cu faruri cu halogen.

⚠️ AVERTIZARE

Sistemul de iluminare al mașinii nu este capabil să determine în toate situațiile când lumina zilei este prea slabă sau suficient de puternică, de ex. în condiții de ceață și ploaie.

Șoferul este întotdeauna responsabil să se asigure că mașina este condusă cu faza adecvată a farurilor pentru situația din trafic și în conformitate cu reglementările aplicabile privind traficul.

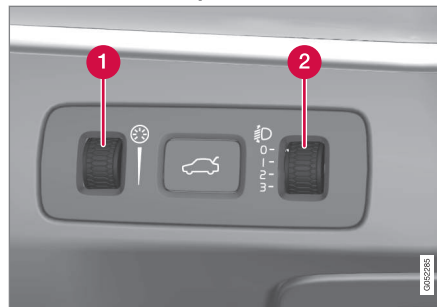
Buton rotativ de pe tabloul de bord

O mașină cu faruri² cu LED-uri* are reglare automată a fasciculului farurilor și, prin urmare, nu are butonul rotativ pentru reglarea fasciculului farurilor.

- ❶ Buton rotativ pentru reglarea luminozității interioare
- ❷ Buton rotativ pentru reglarea fasciculului farurilor¹

Informații asociate

- Reglarea funcțiilor de iluminare prin afișajul central (p. 158)
- Iluminatul interior (p. 168)
- Lămpile de poziție (p. 159)
- Utilizarea semnalizatoarelor (p. 163)
- Utilizarea fazei lungi (p. 161)

- Fază scurtă (p. 160)
- Proiectoare de ceață/faruri adaptive* (p. 165)
- Lampă de ceață spate (p. 166)
- Farurile active* (p. 164)
- Stopuri de frână (p. 166)
- Stop de frână de urgență (p. 167)
- Lumini de avarie (p. 167)

² LED (Light Emitting Diode)

¹ Se aplică la mașinile cu faruri cu halogen.

Reglarea funcțiilor de iluminare prin afișajul central

Mai multe funcții de iluminare pot fi reglate și activate prin afișajul central. Aceasta se aplică, de exemplu fazei lungi active, iluminării de siguranță la domiciliu și luminii de proximitate.

1. Apăsăți pe **Setări** din vederea de sus din afișajul central.
2. Apăsăți **My Car** → **Lămpi și iluminare**.
3. Selectați **Iluminat exterior** sau **Iluminat interior** și apoi selectați funcția care trebuie reglată.

Informații asociate

- Comanda iluminării (p. 156)
- Fază lungă activă (p. 162)
- Utilizarea iluminatului la sosirea acasă (Home Safe) (p. 168)
- Durata luminii de apropiere (p. 168)
- Utilizarea semnalizatoarelor (p. 163)
- Alte setări în vederea de sus a afișajului central (p. 135)
- Vizualizarea funcțiilor pe afișajul central (p. 124)

Reglarea nivelului fasciculului farurilor

Nivelul fasciculului farurilor³ se reglează cu ajutorul unuiia dintre butoanele rotative de pe tabloul de bord.

Încărcarea din mașină modifică alinierea verticală a fasciculului farului, și ca urmare ar putea să îi orbească pe participanții la trafic care se apropie. Evitați acest lucru prin reglarea nivelului fasciculului farurilor. Coborâți fasciculul dacă mașina este încărcată foarte tare.

1. Țineți motorul în funcțiune sau sistemul electric al mașinii în poziția de aprindere **I**.
2. Rotiți butonul rotativ în sus / în jos pentru a ridica / coborî nivelul fasciculului farurilor.

Poziția în care ar trebui să fie setat butonul rotativ pentru o serie de cazuri de încărcare este prezentată mai jos.

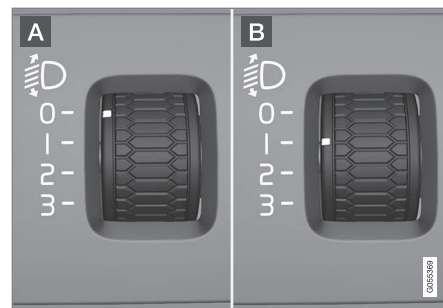

Exemple de poziție a butonului rotativ.

A Butonul rotativ în poziția 0

B Butonul rotativ în poziția 1

Caz de încărcare	Poziția butonului rotativ
Numai șoferul.	0
Șoferul și pasagerul pe scaunul pasagerilor din față.	0
Șoferul și pasagerul pe scaunul pasagerilor din față. Trei pasageri pe bancheta din spate.	1

³ Se aplică la mașinile cu faruri cu halogen.

Caz de încărcare	Poziția butonului rotativ
Șoferul și pasagerul pe scaunul pasagerilor din față. Trei pasageri pe bancheta din spate. Încărcare cu 220 kg în compartimentul portbagajului.	1
Șoferul și încărcarea maximă în compartimentul portbagajului.	2

Informații asociate

- Comanda iluminării (p. 156)

Lămpile de poziție

Lămpile de poziție pot fi utilizate astfel încât ceilalți participanți la trafic să poată vedea mașina dacă se oprește sau este parcată. Lampa de poziție este aprinsă de la inelul rotativ de pe comutatorul manetă.

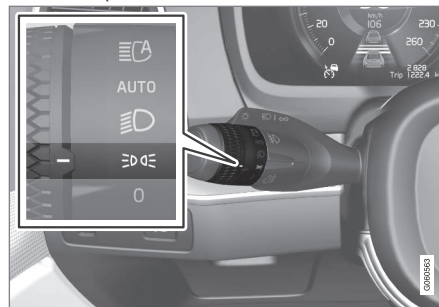

Inelul rotativ al comutatorului manetă în poziția lămpilor de poziție.

Rotiți inelul rotativ în poziția  - lămpile de poziție sunt aprinse (iluminarea plăcuței de înmatriculare este aprinsă în același timp).

Dacă sistemul electric al mașinii este în poziția de aprindere **II**, atunci sunt aprinse lămpile de zi în locul lămpilor de poziție față. Când inelul rotativ este în această poziție, lămpile de poziție sunt aprinse indiferent de poziția de aprindere a sistemului electric al mașinii.

Dacă mașina este în staționare însă este pornită, inelul rotativ poate fi mutat în poziția pen-

tru lampa de poziție  dintr-o altă poziție pentru a aprinde numai lămpile de poziție în locul altor lumini.

Când conduceți timp de peste 30 de secunde la max. 10 km/h (aprox. 6 mile/h) sau dacă viteza depășește 10 km/h (aprox. 6 mile/h), sunt aprinse luminile de zi. Șoferul ar trebui să comute într-o altă poziție decât .

Dacă hayonul este deschis când afară este întuneric, se aprind lămpile de poziție spate (dacă nu sunt deja aprinse) pentru a avertiza participanții la trafic care se apropie din spate. Acest lucru are loc indiferent de poziția inelului rotativ sau de poziția de aprindere a sistemului electric al mașinii.

Informații asociate

- Comanda iluminării (p. 156)
- Pozițiile contactului de aprindere (p. 444)
- Înlocuirea becului luminilor diurne/becului lămpii de poziție, față (p. 664)

lumini de zi

Mașina are senzori care detectează condițiile de lumină din jur. Luminile de zi sunt aprinse când inelul rotativ de pe comutatorul manetă este în poziția **0** ,  sau **AUTO** precum și când sistemul electric al mașinii este în poziția de aprindere **II**. În poziția **AUTO** , farurile comută automat la faza scurtă în condiții de lumină slabă sau de întuneric.

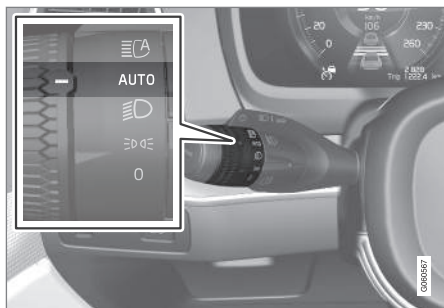

Inelul rotativ al comutatorului manetei în poziția **AUTO**.

Dacă inelul rotativ al comutatorului manetă este în poziția **AUTO** , luminile de zi (DRL⁴) sunt aprinse când mașina este condusă pe lumina zilei. Mașina comută automat iluminarea de la luminile de zi la faza scurtă în condiții de lumină slabă sau de întuneric. Comutarea la

faza scurtă are loc și în cazul în care lampa de ceață față* și/sau lampa de ceață spate sunt activate.

AVERTIZARE

Acest sistem contribuie la economisirea energiei - el nu poate determina în toate situațiile când lumina zilei este prea slabă sau suficient de puternică, de ex. în condiții de ceață și ploaie.

Șoferul este întotdeauna responsabil să se asigure că mașina este condusă cu faza corectă a farurilor pentru situația din trafic și în conformitate cu reglementările aplicabile privind traficul.

Informații asociate

- Comanda iluminării (p. 156)
- Pozițiile contactului de aprindere (p. 444)
- Fază scurtă (p. 160)
- Înlocuirea becului luminilor diurne/becului lămpii de poziție, față (p. 664)

Fază scurtă

Când conduceți cu inelul rotativ al comutatorului manetei în poziția **AUTO** , faza scurtă este activată automat în condiții de lumină de zi slabă sau pe întuneric sau când sistemul electric al mașinii este în poziția de aprindere **II**.

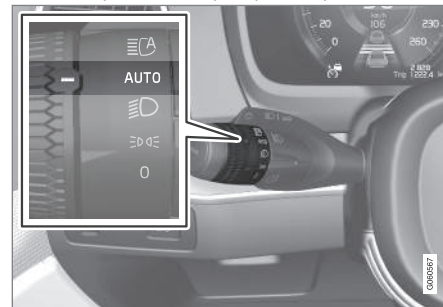

Inelul rotativ al comutatorului manetei în poziția **AUTO**.

Dacă inelul rotativ al comutatorului manetei este în poziția **AUTO** , faza scurtă este de asemenea activată automat dacă:

- lămpile de ceață față* sunt activate
- lampa de ceață spate este activată
- lămpile de ceață față și spate sunt activate

Cu inelul rotativ al comutatorului manetei în poziția  , faza scurtă este activată întot-

⁴ Daytime Running Lights

deuna când sistemul electric al mașinii este în poziția de aprindere **II**.

Detectarea tunelului

Mașina detectează când este condusă într-un tunel și comută de la luminile de zi la faza scurtă.

Rețineți că inelul rotativ din comutatorul manetei stânga trebuie să fie în modul de detectare tunel **AUTO** pentru a funcționa.

Informații asociate

- Comanda iluminării (p. 156)
- Pozițiile contactului de aprindere (p. 444)
- lumini de zi (p. 160)
- Înlocuirea becului pentru faza scurtă (p. 663)

Utilizarea fazei lungi

Faza lungă este acționată de la comutatorul manetă stânga. Faza lungă este cea mai puternică iluminare a mașinii și trebuie folosită la conducerea pe întuneric pentru o vizibilitate mai bună, atâta timp cât îi nu orbește pe ceilalți participanți la trafic.

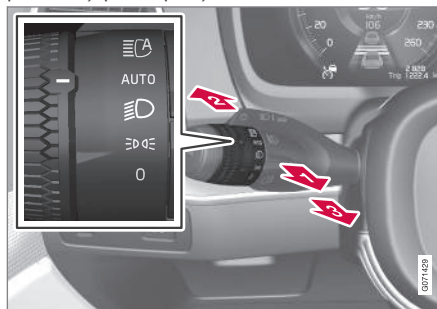

Comutator manetă de la volan cu inel rotativ.

Iluminarea intermitentă a fazei lungi

- ➔ Deplasați ușor spre înapoi comutatorul manetă în poziția de iluminare intermitentă a fazei lungi. Faza lungă se aprinde până când comutatorul manetă este eliberat.

Fază lungă

- ➔ Faza lungă poate fi activată când inelul rotativ al comutatorului manetă de la volan

este în poziția **AUTO**⁵ sau . Activați faza lungă prin deplasarea comutatorului manetă spre înainte.

- ➔ Dezactivați-o prin deplasarea comutatorului manetă spre înapoi.

Când faza lungă a fost activată, se aprinde simbolul pe afișajul pentru șofer.

Informații asociate

- Comanda iluminării (p. 156)
- Fază lungă activă (p. 162)
- Înlocuirea becului de fază lungă (p. 664)

⁵ Când faza scurtă este activată.

Fază lungă activă

Faza lungă activă este o funcție care utilizează un senzor al camerei din marginea superioară a parbrizului pentru a detecta fasciculele de lumină de la traficul din față sau lămpile spate ale vehiculelor din față și care comută de la faza lungă la faza scurtă.



Simbolul  reprezintă faza lungă activă.

Funcția poate fi activată când conduceți pe timp de noapte cu o viteză de cel puțin 20 km/h (12 mph). De asemenea, funcția ia în considerare iluminatul stradal. Când senzorul camerei nu mai detectează o mașină care vine din față sau este în fața mașinii, funcția comută la faza lungă după o secundă.

⁶ LED (Light Emitting Diode)

⁷ În funcție de nivelul de echipare a mașinii.

Activarea fazei lungi active

Faza lungă activă se activează și se dezactivează prin rotirea manetei din stânga în poziția



. Apoi, inelul rotativ revine în poziția

AUTO . La activarea fazei lungi active, simbolul



se aprinde în alb în afișajul pentru șofer.

Când faza lungă este activată, simbolul se aprinde în albastru.

Dacă faza lungă activă se dezactivează când faza lungă este aprinsă, farurile se vor reseta imediat la faza scurtă.

Faza lungă activă nu trebuie să se reactiveze la fiecare pornire a mașinii.

Funcționalitatea adaptivă

Pentru mașinile cu faruri cu leduri^{6*}, faza lungă activă are o funcționalitate adaptivă⁷. În acest caz, spre deosebire de reducerea intensității luminoase convenționale, fasciculul de lumină continuă să ilumineze cu faza lungă pe ambele părți ale traficului din față sau vehiculelor din față - numai acea parte a fasciculului care este direcționată direct către vehicul suferă o reducere în intensitate.

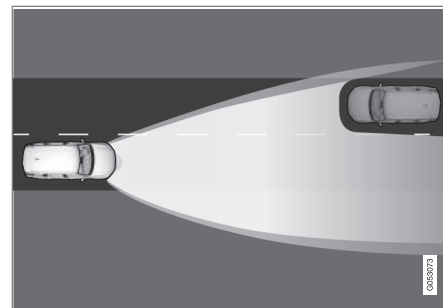

Funcționalitatea adaptivă: Faza scurtă direct către vehiculul care vine din față, dar faza lungă continuă pe ambele părți ale vehiculului.

Faza lungă este parțial redusă în intensitate, de ex., dacă fasciculul de lumină este ușor mai intens decât faza scurtă, simbolul  din afișajul pentru șofer se aprinde în albastru.

Limitările fazei lungi active

Senzorul camerei pe care se bazează funcția are câteva limitări.



Dacă se afișează simbolul în afișajul pentru șofer, împreună cu mesajul **Faza lungă activa Indisponibil temporar**, comutarea între faza

lungă și faza scurtă trebuie efectuată manual.

Simbolul  se stinge la afișarea acestor mesaje.



Același lucru se aplică dacă simbolul se afișează împreună cu mesajul **Senzor parbriz Senzor blocat, consultați manualul de utilizare**.

Faza lungă activă poate fi temporar indisponibilă, de ex., în situații cu ceață densă sau ploaie torențială. Când faza lungă activă este din nou disponibilă sau când senzorii din parbriz nu mai sunt blocați, mesajul dispăre și simbolul  se aprinde.

AVERTIZARE

Faza lungă activă este un ajutor pentru utilizarea unui model optim al fasciculului atunci când condițiile sunt favorabile.

Șoferul este întotdeauna responsabil pentru comutarea între faza lungă și faza scurtă în funcție de condițiile de trafic sau de vreme.

Informații asociate

- Comanda iluminării (p. 156)
- Utilizarea fazei lungi (p. 161)

- Limitări pentru cameră și unitatea radar (p. 433)

Utilizarea semnalizatoarelor

Semnalizatoarele mașinii sunt operate cu comutatorul manetă din stânga. Semnalizatoarele iluminează intermitent de trei ori sau în mod continuu, în funcție de cât de departe în sus sau în jos este deplasat comutatorul manetă.

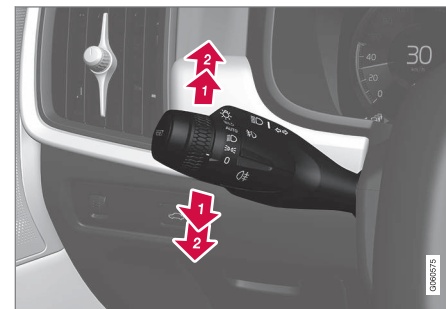

Semnalizatoare de direcție.

Secvența de iluminare intermitentă scurtă

 Deplasați comutatorul manetă în sus sau în jos în prima poziție și eliberați-l. Semnalizatoarele iluminează intermitent de trei ori. Dacă funcția este dezactivată prin afișajul central, lămpile vor ilumina intermitent o dată.



i NOTĂ

- Această secvență de iluminare intermitentă automată poate fi oprită prin deplasarea imediată a comutatorului manetei în direcția opusă.
- Dacă simbolul pentru semnalizatoare de pe afișajul pentru șofer iluminează intermitent mai rapid decât în mod normal - vezi mesajul de pe afișajul pentru șofer.

Secvența de iluminare intermitentă continuă

- 2**▶ Deplasați comutatorul manetă în sus sau în jos până în poziția de capăt.

Comutatorul manetă rămâne în poziția sa și se deplasează înapoi manual sau automat prin mișcarea volanului.

Informații asociate

- Lumini de avarie (p. 167)
- Reglarea funcțiilor de iluminare prin afișajul central (p. 158)
- Înlocuirea becului semnalizatorului față (p. 665)

Farurile active*

Farurile active (Active Bending Lights) au fost concepute pentru a furniza iluminare suplimentară în curbe și intersecții. Mașinile cu faruri cu leduri⁸* pot fi dotate cu Active Bending Lights, în funcție de nivelul de echipare al mașinii.

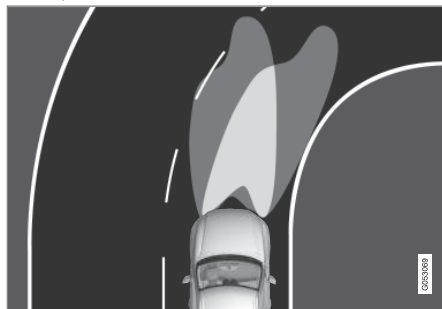

Fasciculul farului cu funcția dezactivată (stânga) și activată (dreapta).

Farurile active urmăresc mișcările volanului pentru a furniza iluminare suplimentară în curbe și intersecții și pot oferi șoferului o vizibilitate îmbunătățită.

Funcția se activează automat la pornirea mașinii. În cazul unei erori la această funcție, se aprinde simbolul  și se afișează simultan un text explicativ în afișajul pentru șofer.

Funcția este activă numai în lumină slabă sau în întuneric și numai când mașina este în mișcare și faza scurtă este activată.

Dezactivarea/activarea funcției

Funcția se activează la livrarea mașinii din fabrică și poate fi activată/dezactivată din ecranul funcțiilor din afișajul central.

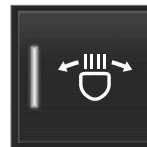

Apăsați butonul **Faruri active** la virare.

Informații asociate

- Reglarea funcțiilor de iluminare prin afișajul central (p. 158)
- Proiectoare de ceață/faruri adaptive* (p. 165)

⁸ LED (Light Emitting Diode)



Proiectoare de ceață/faruri adaptive*

Proiectoarele de ceață se activează manual la condusul pe ceață și automat la mersul în marșarier pentru a completa lampa de marșarier.

Dacă mașina este echipată cu faruri adaptive*, proiectoarele de ceață se aprind automat în timpul zilelor mohorâte sau în întuneric pentru a ilumina zona în diagonală din fața mașinii.



Butonul pentru proiectoarele de ceață.

Lămpile de ceață spate se aprind numai când sistemul electric al mașini este în poziția de aprindere II, iar inelul rotativ de pe comutatorul de pe manetă este în poziția AUTO, , sau .

Apăsăți butonul pentru activare sau dezactivare. Simbolul  se aprinde în afișajul pentru șofer la aprinderea proiectoarelor de ceață.

Proiectoarele de ceață se sting automat la oprirea mașinii sau când inelul rotativ de la comutatorul de pe manetă este adus în poziția 0 .

NOTĂ

Reglementările privind utilizarea lămpilor de ceață variază de la o țară la alta.

Faruri adaptive*

Proiectoarele de ceață pot fi prevăzute cu funcția adaptivă și iluminează temporar zona diagonală din fața mașinii în direcția de virare a volanului într-un viraj brusc sau în direcția indicată de semnalizatoare.

Funcția se activează în condiții de iluminat slab sau întuneric când inelul rotativ al comutatorului de pe manetă este în poziția AUTO sau , iar viteza mașinii este sub 30 km/h (circa 20 mph).

În plus, ambele faruri adaptive se aprind pentru a suplimenta lampa de marșarier la mersul în marșarier.

Funcția se activează la livrarea mașinii din fabrică și poate fi activată și dezactivată din afișajul central.

Informații asociate

- Comanda iluminării (p. 156)
- Pozițiile contactului de aprindere (p. 444)
- Lampă de ceață spate (p. 166)
- Farurile active* (p. 164)
- Reglarea funcțiilor de iluminare prin afișajul central (p. 158)

Lampă de ceață spate



Lampa de ceață spate este considerabil mai puternică decât lămpile din spate normale și ar trebui utilizată numai în condiții de vizibilitate redusă din cauza ceații, zăpezii, fumului sau prafului, astfel încât ceilalți participanți la trafic să aibă un avertisment timpuriu cu privire la un vehicul care se deplasează în față.



Buton pentru lampa de ceață spate.

Lampa de ceață spate este o lampă dispusă în spatele mașinii, pe partea șoferului.

Lampa de ceață spate poate fi aprinsă numai când:

- poziția de aprindere **II** este activă și inelul rotativ de pe comutatorul manetă este în poziția **AUTO** sau 
- inelul rotativ al comutatorului manetă este în poziția  și lămpile de ceață față sunt aprinse.

Apăsăți butonul pentru a aprinde/stinge luminile. Simbolul  de pe afișajul pentru șofer se aprinde când lampa de ceață spate este aprinsă.

Lampa de ceață spate este stinsă automat când:

- mașina este deconectată sau când inelul rotativ de pe comutatorul manetă este adus în poziția **0**
- inelul rotativ al comutatorului manetă este în poziția  și lămpile de ceață față sunt stinse.

NOTĂ

Reglementările privind utilizarea lămpilor de ceață spate variază de la o țară la alta.

Informații asociate

- Comanda iluminării (p. 156)
- Proiectoare de ceață/faruri adaptive* (p. 165)
- Pozițiile contactului de aprindere (p. 444)
- Înlocuirea becului lămpii de ceață spate (p. 667)

Stopuri de frână

Lampa de frână se aprinde automat în timpul frânării.

Lampa de frână se aprinde când este apăsată pedala de frână și când mașina este frânată automat de unul dintre sistemele de asistență a șoferului.

Informații asociate

- Stop de frână de urgență (p. 167)
- Funcțiile sistemului de frânare (p. 447)
- Sistem de asistență pentru șofer (p. 304)

Stop de frână de urgență

Stopurile de frână de urgență sunt activate pentru a avertiza autovehiculele care se deplasează în spate referitor la frânarea puternică.

Funcția înseamnă că lumina de frână iluminează intermitent în loc de a fi aprinsă continuu, ca în cazul frânării normale.

Stopurile de frână de urgență sunt activate în timpul frânării puternice sau dacă sistemul ABS este activat la viteze mari.

După ce șoferul frânează, reducând viteza la o viteză mică și apoi eliberează frâna, lampa de frână revine modul de aprindere normal.

Sunt activate simultan luminile de avarie ale mașinii. Acestea iluminează intermitent până când șoferul accelerează din nou mașina la o viteză mai mare sau stinge luminile de avarie ale mașinii.

Informații asociate

- Stopuri de frână (p. 166)
- Pedala de frână (p. 448)
- Lumini de avarie (p. 167)

Lumini de avarie

Luminile de avarie avertizează alți participanți la trafic prin intermediul tuturor semnalizatoarelor mașinii care sunt activate simultan. Funcția poate fi utilizată pentru a oferi un avertisment în cazul unor pericole de trafic.

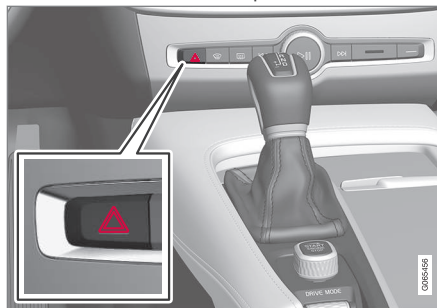

Buton pentru luminile de avarie.

Apăsați butonul pentru a activa luminile de avarie.

Luminile de avarie sunt activate automat când mașina frânează atât de puternic încât stopurile de frână de urgență sunt activate și viteza este scăzută. Luminile de avarie încep să ilumineze intermitent după ce stopurile de frână de urgență au încetat să ilumineze intermitent și apoi sunt dezactivate automat când mașina pornește din nou sau sunt dezactivate dacă este apăsat butonul.

i NOTĂ

Reglementările privind utilizarea luminilor de avarie pot varia de la o țară la alta.

Informații asociate

- Stop de frână de urgență (p. 167)
- Utilizarea semnalizatoarelor (p. 163)

Utilizarea iluminatului la sosirea acasă (Home Safe)

O parte din luminile exterioare pot fi păstrate aprinse pentru a funcționa ca iluminat la sosirea acasă (Home Safe) după ce mașina a fost încuiată.

Pentru a activa funcția:

1. Opriți mașina.
2. Împingeți maneta din stânga către tabloul de bord și eliberați.
3. Leșiți din mașină și încuiați portiera.
 - > Se va aprinde un simbol în afișajul pentru șofer pentru a indica activarea funcției și aprinderea luminilor exterioare: Lămpile de poziție, fazele farurilor, lămpile de la plăcuța de înmatriculare și lămpile din mânerele exterioare*.

Durata iluminării Home Safe poate fi configurată din afișajul central.

Informații asociate

- Reglarea funcțiilor de iluminare prin afișajul central (p. 158)
- Durata luminii de apropiere (p. 168)

Durata luminii de apropiere

Lumina de apropiere se aprinde când mașina este descuiată și se utilizează pentru aprinderea luminilor mașinii la distanță.

Funcția se activează la utilizarea cheii cu telecomandă pentru descuiere. Pe lumină diurnă, se aprind lămpile de poziție, plafonierele interioare, lămpile de podea și lampa din compartimentul pentru bagaje. Pe lumină slabă sau în întuneric, se aprind și lămpile de la plăcuța de înmatriculare și din mânerele exterioare*, având fasciculul îndreptat către sol.

Luminile rămân aprinse timp de 2 minute dacă nu se deschide nicio portieră. Dacă se deschide o portieră în intervalul de timp de activare, durata iluminatului interior și a luminilor din mânerele exterioare* se va prelungi.

Funcția se poate activa și dezactiva din afișajul central.

Informații asociate

- Reglarea funcțiilor de iluminare prin afișajul central (p. 158)
- Utilizarea iluminatului la sosirea acasă (Home Safe) (p. 168)
- Cheia cu telecomandă (p. 255)

Iluminatul interior

Habitaclul este prevăzut cu mai multe tipuri de iluminat, de ex., iluminatul interior general, iluminatul de decor reglabil și lămpile de lectură.

Iluminatul din habitaclu poate fi pornit și oprit manual cel puțin 5 minute din momentul în care:

- mașina a fost oprită și sistemul electric este în poziția **O** a contactului;
- mașina a fost descuiată dar nu a fost încă pornită.

Iluminatul de la plafoniera față



Butoanele din consola de plafon pentru lămpile de lectură și iluminatul habitacului.

- 1 Lampă de lectură, partea stângă
- 2 Iluminatul din habitaclu

- 3 Funcție automată pentru iluminatul habitaculului
- 4 Lampă de lectură, partea dreaptă

Lămpile de lectură

Lămpile de lectură din dreapta și din stânga pot fi aprinse și stinse prin apăsarea scurtă a butonului din consola de plafon. Luminozitatea se reglează prin apăsarea lungă a butonului.

Iluminatul din habitacul

Iluminatul podelei și iluminatul plafonului interior se aprind sau se sting cu apăsări scurte ale butonului din consola de plafon.

Funcție automată pentru iluminatul habitaculului

Funcția automată se activează cu o apăsare scurtă a butonului **AUTO** din consola de plafon. La activarea sistemului automat, indicatorul luminos din buton se aprinde, iar iluminatul habitaculului se aprinde și se stinge în următoarele situații.

Iluminatul habitaculului se aprinde:

- la descuierea mașinii;
- mașina este oprită;
- la deschiderea unei portiere laterale.

Iluminatul habitaculului se stinge:

- la încuierea mașinii;
- la pornirea mașinii;
- la închiderea unei portiere laterale;

- o portieră laterală a rămas deschisă timp de circa 2 minute.

Plafoniera spate

Zona spate a mașinii are lămpi de lectură, utilizate și pentru iluminatul habitaculului.



Lămpi de lectură deasupra banchetei spate.



La mașinile cu plafon panoramic*, există două lămpi, câte una pe fiecare parte a plafonului.

Lămpile de lectură se aprind sau se sting apăsând scurt pe butonul din lampă. Luminozitatea se reglează prin apăsarea lungă a butonului.

Lampa din torpedo

Lampa din torpedo se aprinde și se stinge la deschiderea sau închiderea capacului.

Lampa oglinzii din parasolar*

Lampa oglinzii din parasolar se aprinde și se stinge la deschiderea sau închiderea capacului.

Iluminatul solului*

Iluminatul solului se aprinde sau se stinge la deschiderea sau închiderea portierei respective.



« Iluminatul pragului portierei

Iluminatul pragului portierei se aprinde sau se stinge la deschiderea sau închiderea unei portiere.

Iluminatul din compartimentul pentru bagaje

Lampa din compartimentul pentru bagaje se aprinde sau se stinge la deschiderea sau închiderea hayonului.

Iluminatul de decor

Lumina ambientă se aprinde la deschiderea portierelor și se stinge la încuierea mașinii. Intensitatea luminii de decor se poate adapta din afișajul central și regla fin de la butonul rotativ din tabloul de bord.

Lumina ambientală*

Mașina este echipată cu leduri ce permit schimbarea culorii luminii. Aceste lămpi se aprind în timpul mersului. Lumina ambientală se poate adapta din afișajul central și regla fin de la butonul rotativ din tabloul de bord.

Lămpile din compartimentele de depozitare din uși

Lămpile din compartimentele de depozitare din portiere se aprind la deschiderea portierelor și se sting la încuierea mașinii. Luminozitatea poate fi reglată precis de la butonul rotativ din tabloul de bord.

Lampa din suportul pentru pahare față din consola tunel

Lampa din suportul de pahare față se aprinde la descuierea mașinii și se stinge la încuierea mașinii. Luminozitatea poate fi reglată precis de la butonul rotativ din tabloul de bord.

Informații asociate

- Reglarea iluminatului interior (p. 170)
- Comanda iluminării (p. 156)
- Pozițiile contactului de aprindere (p. 444)
- Interiorul habitaculului (p. 602)

Reglarea iluminatului interior

Lămpile din interiorul mașinii funcționează diferit, în funcție de poziția de aprindere utilizată. Iluminatul interior poate fi reglat cu ajutorul unui buton rotativ de pe tabloul de bord, iar anumite funcții de iluminare pot fi reglate și prin afișajul central.



Butonul rotativ de pe tabloul de bord, din partea stângă a volanului, este utilizat pentru a regla luminozitatea luminii afișajului, a indicatoarelor luminoase din butoane, a luminii ambientale și a luminii

de ambientă*

Reglarea iluminării decorului ambiental

1. Apăsăți **Setări** în vederea de sus din afișajul central.
2. Apăsăți **My Car** → **Lămpi și iluminare** → **Iluminat interior**.
3. Alegeți între următoarele setări:
 - La **Intensitate lumină ambientă**, selectați din **Dezactivare**, **Scăzut** și **Ridicat**.
 - La **Nivel lumină ambientă**, selectați din **Redus** și **Complet**.

Reglarea luminii de ambianță*

Mașina este echipată cu mai multe LED-uri ce permit schimbarea culorii luminii. Aceste lămpi se aprind în timpul mersului.

Modificarea luminozității luminilor

1. Apăsați **Setări** în vederea de sus din afișajul central.
2. Apăsați **My Car** → **Lămpi și iluminare** → **Iluminat interior** → **Iluminat mod interior**.
3. La **Intensitate iluminat interior de mod**, selectați din **Dezactivare**, **Scăzut** și **Ridicat**.

Modificarea culorii luminii

1. Apăsați **Setări** în vederea de sus din afișajul central.
2. Apăsați **My Car** → **Lămpi și iluminare** → **Iluminat interior** → **Iluminat mod interior**.
3. Alegeți dintre **După temperatură** și **După culoare** pentru a modifica culoarea luminii.

Cu opțiunea **După temperatură**, lumina se modifică în funcție de temperatura setată a habitaculului.

Cu opțiunea **După culoare**, poate fi utilizată subcategoria **Culori temă** pentru ajustarea în continuare.

Informații asociate

- Iluminatul interior (p. 168)
- Reglarea funcțiilor de iluminare prin afișajul central (p. 158)
- Pozițiile contactului de aprindere (p. 444)

PARBRIZUL, GEAMURILE ȘI OGLINZILE

Parbrizul, geamurile și oglinzile

Mașina conține mai multe geamuri, panouri de sticlă și oglinzi. Unele geamuri din mașină sunt laminate.

Parbrizul conține sticlă laminată, iar sticla laminată este disponibilă ca opțiune pentru alte geamuri. Sticla laminată este rigidizată, oferind o protecție mai bună împotriva spargerilor și o izolație fonică îmbunătățită în habitacul.

Plafonul panoramic* conține, de asemenea, sticlă laminată.



Simbolul marcat pe geamurile cu sticlă laminată¹

Informații asociate

- Protecția antiîmpingere pentru geamuri și parasolare (p. 174)
- Plafonul panoramic* (p. 181)
- Geamurile electrice (p. 175)
- Oglinzile exterioare și retrovizoare (p. 178)
- Utilizarea parasolarului* (p. 177)
- Afișajul superior* (p. 145)
- Utilizarea ștergătoarelor de parbriz (p. 186)

- Utilizarea spălătoarelor de parbriz și de faruri (p. 189)
- Activarea și dezactivarea încălzirii parbrizului* (p. 233)
- Activarea și dezactivarea încălzirii lunetei și a oglinzilor portierelor (p. 234)

Protecția antiîmpingere pentru geamuri și parasolare

Toate geamurile și parasolarele* electrice sunt prevăzute cu o funcție antiîmpingere care se activează atunci când sunt blocate de un obiect la deschidere sau închidere.

În cazul blocării, deplasarea se oprește și se revine automat la o distanță de 50 mm (aprox. 2 in) de la poziția de blocare (sau în poziția de ventilație completă).

Protecția antiîmpingere se poate forța când închiderea a fost anulată, de ex., când se formează gheață, prin apăsarea continuă a butonului într-una și aceeași direcție.

Dacă se produce o eroare la protecția antiîmpingere, se poate testa o secvență de resetare.

AVERTIZARE

Dacă deconectați bateria demarorului, funcția de deschidere și de închidere automată trebuie resetată pentru a funcționa corespunzător. Pentru ca protecția antiîmpingere să funcționeze, trebuie efectuată o resetare.

Informații asociate

- Secvența de resetare pentru protecția antiîmpingere (p. 175)
- Operarea geamurilor electrice (p. 176)

¹ Nu se aplică la parbriz sau la plafonul panoramic*, care sunt mereu laminate și nu sunt marcate cu acest simbol.

- Utilizarea parasolarului* (p. 177)
- Acționarea plafonului panoramic* (p. 182)

Secvența de resetare pentru protecția anti-prindere

Dacă se produce o problemă la funcțiile electrice ale geamurilor electrice, se poate testa o secvență de resetare.

⚠️ AVERTIZARE

Dacă deconectați bateria demarorului, funcția de deschidere și de închidere automată trebuie resetată pentru a funcționa corespunzător. Pentru ca protecția anti-prindere să funcționeze, trebuie efectuată o resetare.

Dacă problema persistă sau dacă privește plafonul panoramic, contactați un atelier².

Resetarea geamului electric

1. Începeți cu geamul în poziție închisă.
2. Apoi operați butoanele de comandă în poziția manuală de 3 ori în sus în poziția închisă.
 - > Sistemul se inițializează automat.

Informații asociate

- Protecția anti-prindere pentru geamuri și parasolare (p. 174)
- Operarea geamurilor electrice (p. 176)
- Utilizarea parasolarului* (p. 177)

Geamurile electrice

Fiecare portieră are un panou de control pentru geamurile acționate electric. Portiera șoferului include butoane pentru operarea tuturor geamurilor și pentru activarea încuietorilor de siguranță pentru copii.

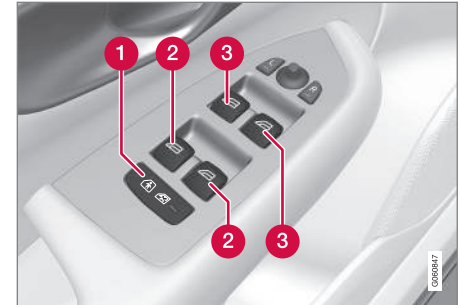

Panoul de control din portiera șoferului.

- 1 Încuietorile de siguranță pentru copii cu acționare electrică* care dezactivează butoanele din portierele spate pentru a preveni deschiderea portierelor sau geamurilor din interior.
- 2 Butoanele pentru geamurile din spate.
- 3 Butoanele pentru geamurile din față.

² Vă recomandăm un atelier autorizat Volvo.



⚠️ AVERTIZARE

Copiii, alți pasageri sau obiectele pot fi prinși de obiectele mobile.

- Acționați întotdeauna geamurile cu atenție.
- Nu permiteți copiilor să se joace cu butoanele.
- Nu lăsați niciodată copiii singuri în mașină.
- Nu uitați să opriți alimentarea geamurilor electrice setând sistemul electric al mașinii în poziția **O** a contactului și luând cheile cu dvs. atunci când părăsiți mașina.
- Nu așezați niciodată un obiect sau o parte a corpului prin geam, chiar dacă sistemul electric al mașinii este deconectat complet.

Informații asociate

- Operarea geamurilor electrice (p. 176)
- Protecția antiprindere pentru geamuri și parasolare (p. 174)
- Secvența de resetare pentru protecția antiprindere (p. 175)

Operarea geamurilor electrice

Utilizarea panoului de control din portiera șoferului permite operarea tuturor geamurilor electrice - utilizarea panourilor de control din alte portiere permite operarea geamului electric din acea ușă particulară.

Geamurile electrice sunt echipate cu protecție antiprindere. Dacă se produce o eroare la protecția antiprindere, se poate testa o secvență de resetare.

⚠️ AVERTIZARE

Copiii, alți pasageri sau obiectele pot fi prinși de obiectele mobile.

- Acționați întotdeauna geamurile cu atenție.
- Nu permiteți copiilor să se joace cu butoanele.
- Nu lăsați niciodată copiii singuri în mașină.
- Nu uitați să opriți alimentarea geamurilor electrice setând sistemul electric al mașinii în poziția **O** a contactului și luând cheile cu dvs. atunci când părăsiți mașina.
- Nu așezați niciodată un obiect sau o parte a corpului prin geam, chiar dacă sistemul electric al mașinii este deconectat complet.



Operarea geamurilor electrice.

- 1** Operarea fără funcție automată. Ridicați sau apăsați încet unul dintre comutatoare. Geamurile electrice se ridică sau se coboară atât timp cât comutatorul este menținut în poziție.
- 2** Operarea cu funcție automată. Ridicați sau coborâți unul dintre comutatoare până în poziția de capăt și eliberați-l. Geamul face automat o cursă până în poziția de capăt.

Pentru a putea utiliza geamurile electrice, poziția contactului trebuie să fie **I** sau **II**. Geamurile electrice pot fi operate într-un interval de câteva minute după ce mașina a fost oprită și după ce contactul a fost decuplat - dar nu după ce o portieră a fost deschisă. Puteți acționa numai un comutator în același timp.

De asemenea, geamurile electrice pot fi operate de la cheia cu telecomandă sau de la deschiderea fără cheie* de la mânerul portierei.

⚠ AVERTIZARE

Verificați dacă copiii sau ceilalți pasageri nu sunt supuși unui risc de accidentare la închiderea geamurilor cu cheia cu telecomandă sau cu deschiderea fără cheie* de la mânerul portierei.

i NOTĂ

Un mod de a reduce zgomotul pulsator de vânt la deschiderea geamurilor spate este să deschideți ușor și geamurile din față.

i NOTĂ

Geamurile nu pot fi deschise la viteze mai mari de aprox. 180 km/h (aprox. 112 mile/h), însă ele pot fi închise.

Șoferul este întotdeauna responsabil pentru respectarea regulilor de trafic în vigoare.

i NOTĂ

La temperaturi scăzute, geamurile pot să nu funcționeze.

Informații asociate

- Geamurile electrice (p. 175)
- Protecția antiaprindere pentru geamuri și parasolare (p. 174)
- Secvența de resetare pentru protecția antiaprindere (p. 175)
- Încuierea și descuierea fără cheie* (p. 285)
- Încuierea și descuierea cu cheia cu telecomandă (p. 258)

Utilizarea parasolarului*

În fiecare portieră din spate sunt parasolare.

Portiera din spate - acționată manual



Imaginea este schematică - versiunea poate varia.

1 Cârlig cu prindere aferentă

- Trageți parasolarul și prindeți-l în cârligul din cadrul superior al portierei.

Geamul poate fi încă deschis și închis cu parasolarul tras în sus.

Informații asociate

- Protecția antiaprindere pentru geamuri și parasolare (p. 174)
- Secvența de resetare pentru protecția antiaprindere (p. 175)
- Geamurile electrice (p. 175)

Oglinzile exterioare și retrovizoare

Oglinzile retrovizoare și oglinzile exterioare sunt utilizate pentru a oferi șoferului o vizibilitate mărită în spate.

Oglinda interioară retrovizoare

Oglinda interioară retrovizoare este echipată cu HomeLink*, efect heliomat automat* și busolă*.

Oglinda interioară retrovizoare se ajustează manual.

Oglinzile exterioare

AVERTIZARE

Ambele oglinzi sunt înclinate pentru a oferi o vizibilitate optimă. Obiectele pot părea mai îndepărtate decât sunt în realitate.

Pozițiile oglinzilor exterioare se reglează de la joystickul din panoul de control din portiera șoferului.

Un număr de setări automate pot fi conectate la butoanele cu funcție de memorie pentru scaunul acționat electric*.

Informații asociate

- HomeLink®* (p. 511)
- Busolă* (p. 515)
- Reglarea estompării oglinzilor retrovizoare (p. 178)

- Reglarea înclinării oglinzilor exterioare (p. 179)
- Memorarea poziției pentru scaun, oglinzile portierelor și afișajul de pe parbriz* (p. 196)
- Activarea și dezactivarea încălzirii lunetei și a oglinzilor portierelor (p. 234)

Reglarea estompării oglinzilor retrovizoare

Luminile puternice din spate pot fi reflectate în oglinzile retrovizoare, putând orbi șoferul. Utilizați estomparea când sunteți deranjat de luminile din spate.

Estomparea manuală

Oglinda retrovizoare interioară poate fi estompată cu un buton de reglare de pe marginea inferioară a oglinzii.



- 1** Buton de reglare pentru estomparea manuală.

1. Utilizați estomparea prin deplasarea butonului de reglare spre habitacul.
2. Reveniți la modul normal prin deplasarea butonului de reglare spre parbriz.

Butonul de reglare pentru estomparea manuală a luminozității nu este disponibil la oglinzile cu estompare automată.

Estomparea automată*

Luminile puternice din spate sunt estompate automat de oglinda retrovizoare interioară și de oglinzile portierelor. Estomparea automată este întotdeauna activă în timpul conducerii, exceptând cazul când la cutia de viteze este selectat marșarierul.

i NOTĂ

La modificarea gradului de sensibilitate, modificarea reducerii intensității luminoase nu se poate observa imediat, ci se produce gradual.

Sensibilitatea estompării va afecta atât oglinda retrovizoare interioară, cât și oglinzile portierelor.

Pentru a modifica sensibilitatea estompării:

1. Apăsăți **Setări** în vederea de sus din afișajul central.
2. Apăsăți **My Car** → **Oglinzi și acces ușor**.
3. La **Luminozitate redusă oglinďă retrovizoare**, selectați **Normal**, **Întunecat** sau **Luminos**.

Oglinda retrovizoare interioară conține doi senzori - unul orientat spre înainte și unul orientat spre înapoi - care funcționează împreună pentru a identifica și a elimina lumina orbitoare. Senzorul orientat spre înainte detectează lumina ambientală, în timp ce senzorul orientat spre înapoi detectează luminile de la farurile vehiculului care se deplasează în spate.

Pentru ca oglinzile portierelor să fie echipate cu o estomparea automată, oglinda retrovizoare interioară trebuie, de asemenea, să fie echipată cu estomparea automată.

i NOTĂ

Dacă senzorii sunt obstrucționați, de ex. de permise de parcare, transpondere, parasolare sau obiecte de pe scaun sau din compartimentul portbagajului, astfel încât este împiedicată ajungerea luminii la senzori, atunci funcția de reglare a luminozității oglinzii retrovizoare interioare și a oglinzilor portierelor este redusă.

Informații asociate

- Oglinzile exterioare și retrovizoare (p. 178)
- Reglarea înclinării oglinzilor exterioare (p. 179)

Reglarea înclinării oglinzilor exterioare

Pentru a furniza o vizibilitate mai bună în spate, oglinzile exterioare trebuie configurate în funcție de preferințele șoferului.

Un număr de setări automate pot fi conectate la butoanele cu funcție de memorie pentru scaunul acționat electric*.

Utilizarea butoanelor pentru oglinzile exterioare



Butoanele pentru oglinzile exterioare.

Pozițiile oglinzilor exterioare se reglează de la joystickul din panoul de control din portiera șoferului. Poziția contactului trebuie să fie cel puțin **I**.

1. Apăsăți butonul **L** pentru oglinda exterioară din stânga sau butonul **R** pentru oglinda exterioară din dreapta. Lumina din buton se aprinde.
2. Reglați poziția cu joystickul din centru.
3. Apăsăți din nou butonul **L** sau **R**. Lumina nu mai trebuie să fie aprinsă.

Rabaterea electrică a oglinzilor retrovizoare*

Oglinzile pot fi rabatate pentru parcare/condusul în spații înguste.

1. Apăsăți simultan butoanele **L** și **R**.
2. Eliberați-le după 1 secundă. Oglinzile se opresc automat în poziția complet rabatată.

Depliați oglinzile apăsând simultan butoanele **L** și **R**. Oglinzile se opresc automat în poziția depliată cu setarea anterioară.

Resetarea la poziția neutră

Oglinzile care au fost mișcate din poziție de o forță externă trebuie resetate electric în poziția lor originală pentru ca rabatarea/deplierea electrică* să funcționeze corespunzător.

1. Rabatați oglinzile exterioare apăsând simultan butoanele **L** și **R**.

2. Depliați-le din nou apăsând simultan butoanele **L** și **R**.
3. Repetați procedura de mai sus, după caz. Oglinzile revin în poziția inițială.

Înclinarea în timpul parcării³

Oglinzile exterioare se pot înclina în jos pentru a permite șoferului să vizualizeze lateralul carosabilului în timpul parcării, de exemplu.

- Cuplați marșarierul și apăsați butonul **L** sau **R**.

Rețineți că poate fi necesară apăsarea dublă a butonului, dacă funcția a fost deja preselecțată. Butonul clipește în timpul înclinării în jos a oglinzii. La decuplarea marșarierului, după 3 secunde oglinda exterioară începe să revină automat, iar după 8 secunde, aceasta ajunge în poziția sa inițială.

Înclinarea automată la parcare³

Cu această setare, oglinda exterioară se înclină automat în jos la cuplarea marșarierului. Poziția rabatată este prestabilă și nu poate fi ajustată.

1. Apăsăți pe **Setări** din vederea de sus din afișajul central.
2. Apăsăți **My Car** → **Oglinzi și acces ușor**.

3. Din **Înclinare oglinzi exterioare în marșarier**, selectați **Dezactivare**, **Șofer**, **Pasager** sau **Ambele** pentru a activa/dezactiva și selecta oglinda retrovizoare care se va înclina.

Apăsăți de două ori pe butonul **L** sau **R** pentru a readuce oglinda exterioară în poziția sa inițială.

Retractarea automată la încuiere*

În afișajul central, puteți configura toate oglinzile retrovizoare interioare și exterioare să se retracteze/extindă automat la încuierea/descuierea mașinii cu cheia.

1. Apăsăți pe **Setări** din vederea de sus din afișajul central.
2. Apăsăți **My Car** → **Oglinzi și acces ușor**.
3. Selectați **Pliere oglinzi la blocare** pentru activare/dezactivare.

Cu toate acestea, dacă oglinzile au fost rabatate utilizând butoanele **L** și **R**, acestea vor trebui depliate manual.

Informații asociate

- Oglinzile exterioare și retrovizoare (p. 178)
- Reglarea estompării oglinzilor retrovizoare (p. 178)

³ Numai în combinație cu scaunul acționat electric cu butoane de memorie*.

- Memorarea poziției pentru scaun, oglinzile portierelor și afișajul de pe parbriz* (p. 196)
- Activarea și dezactivarea încălzirii lunetei și a oglinzilor portierelor (p. 234)

Plafonul panoramic*

Plafonul panoramic este divizat în două secțiuni de sticlă. Secțiunea frontală se poate deschide pe verticală la marginea spate (poziția de ventilație) sau pe orizontală (poziția deschisă). Secțiunea spate este fixă, din sticlă.

Plafonul panoramic are un deflector de vânt și un parasolar din material textil perforat, amplasat sub plafonul panoramic, pentru protecție suplimentară împotriva razelor puternice ale soarelui.



Plafonul panoramic și parasolarul sunt acționate de la butonul de comandă din plafon.

Pentru ca plafonul panoramic și parasolarul să poată fi acționate, sistemul electric al mașinii trebuie să fie în poziția de aprindere **I** sau **II**.

⚠ AVERTIZARE

Copiii, alți pasageri sau obiectele pot fi prinși de obiectele mobile.

- Acționați întotdeauna geamurile cu atenție.
- Nu permiteți copiilor să se joace cu butoanele.
- Nu lăsați niciodată copii singuri în mașină.
- Nu uitați să opriți alimentarea geamurilor electrice setând sistemul electric al mașinii în poziția **0** a contactului și luând cheile cu dvs. atunci când părăsiți mașina.
- Nu așezați niciodată un obiect sau o parte a corpului prin geam, chiar dacă sistemul electric al mașinii este deconectat complet.

! IMPORTANT

- Nu deschideți plafonul panoramic dacă sunt montate portbagaje pentru plafon.
- Nu așezați obiecte grele pe plafonul panoramic.





! IMPORTANT

- Îndepărtați gheața și zăpada înainte de a deschide plafonul panoramic. Aveți grijă să nu zgâriați suprafețele sau să deteriorați benzile.
- Nu acționați plafonul panoramic dacă acesta a înghețat în poziție închisă.

Deflectorul de vânt

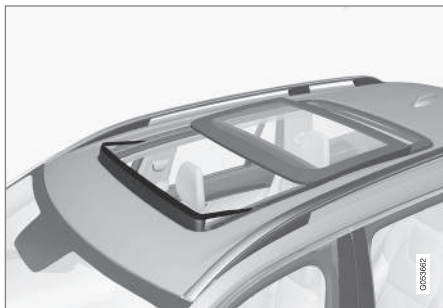

Plafonul panoramic are un deflector de vânt care se ridică când plafonul panoramic este în poziția deschisă.

Informații asociate

- Acționarea plafonului panoramic* (p. 182)
- Închiderea automată a parasolarului* din plafonul panoramic (p. 185)

- Protecția antiîncingere pentru geamuri și parasolare (p. 174)
- Încuierea și descuierea fără cheie* (p. 285)
- Încuierea și descuierea cu cheia cu telecomandă (p. 258)

Acționarea plafonului panoramic*

Plafonul panoramic și parasolarul sunt acționate de la un buton de comandă din plafon și sunt prevăzute cu protecție antiîncingere.

! AVERTIZARE

Copiii, alți pasageri sau obiectele pot fi prinși de obiectele mobile.

- Acționați întotdeauna geamurile cu atenție.
- Nu permiteți copiilor să se joace cu butoanele.
- Nu lăsați niciodată copii singuri în mașină.
- Nu uitați să opriți alimentarea geamurilor electrice setând sistemul electric al mașinii în poziția **O** a contactului și luând cheile cu dvs. atunci când părăsiți mașina.
- Nu așezați niciodată un obiect sau o parte a corpului prin geam, chiar dacă sistemul electric al mașinii este deconectat complet.

! IMPORTANT

- Nu deschideți plafonul panoramic dacă sunt montate portbagaje pentru plafon.
- Nu așezați obiecte grele pe plafonul panoramic.

! IMPORTANT

- Îndepărtați gheața și zăpada înainte de a deschide plafonul panoramic. Aveți grijă să nu zgâriați suprafețele sau să deteriorați benzile.
- Nu acționați plafonul panoramic dacă acesta a înghețat în poziție închisă.

Pentru ca plafonul panoramic și parasolarul să poată fi acționate, sistemul electric al mașinii trebuie să fie în poziția de aprindere I sau II.

De asemenea, geamurile electrice pot fi operate de la cheia cu telecomandă sau de la deschiderea fără cheie* de la mânerul portierei.

! AVERTIZARE

Verificați dacă copiii sau ceilalți pasageri nu sunt supuși unui risc de accidentare la închiderea geamurilor cu cheia cu telecomandă sau cu deschiderea fără cheie* de la mânerul portierei.

! IMPORTANT

La închidere, verificați dacă plafonul panoramic s-a închis corect.

Deplasarea plafonului se oprește dacă butonul de comandă este eliberat în timpul funcționării

manuale sau dacă geamul atinge poziția de confort⁴ sau deschiderea maximă sau poziția de închidere. Deplasarea plafonului panoramic și al parasolarului se oprește dacă butonul de comandă din plafon este acționat din nou în direcția opusă față de direcția actuală de deplasare.

Plafonul panoramic și trapa sunt prevăzute și cu protecție antiprindere. Dacă se produce o eroare la protecția antiprindere, se poate testa o secvență de resetare.

i NOTĂ

Pentru deschiderea manuală, parasolarul trebuie să fie complet deschis înainte de deschiderea plafonului panoramic. La inversarea procedurii, plafonul panoramic trebuie să fie complet închis înainte de a închide complet parasolarul.

i NOTĂ

La temperaturi scăzute, geamurile pot să nu funcționeze.

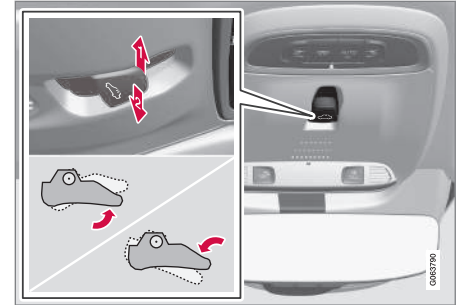
Deschiderea și închiderea poziției de ventilație

Poziția de ventilație, pe verticală la marginea din spate.

- ➡ Deschideți printr-o apăsare a butonului de comandă în sus.
- ➡ Închideți apăsând o dată butonul de comandă în jos.

La selectarea poziției de ventilație, capacul din sticlă din față se ridică la marginea din spate. Dacă parasolarul este complet închis la selectarea poziției de ventilație, acesta se va deschide automat circa 50 mm (2 in).

Parasolarul urmează automat plafonul panoramic la închiderea din poziția de ventilație.

⁴ Poziția de confort este o poziție în care zgomotul vântului și zgomotul de rezonanță sunt la un nivel confortabil de scăzut în timpul mersului.

« Deschiderea și închiderea completă a plafonului panoramic de la butonul de comandă din plafon

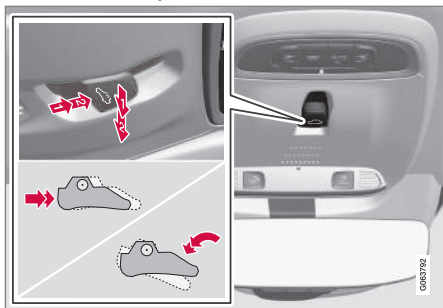

1 Acționare, mod manual

2 Acționare, mod automat

Funcționarea manuală

1. Pentru a deschide parasolarul, apăsați butonul de comandă în spate în poziția pentru deschiderea manuală.
2. Deschideți plafonul panoramic în poziția de confort - apăsați butonul de comandă înapoi a doua oară până în poziția pentru deschiderea manuală.
3. Deschideți plafonul panoramic în poziția maximă - apăsați butonul de comandă înapoi a treia oară până în poziția pentru deschiderea manuală.

Închideți repetând procedura în ordine inversă - apăsați butonul de comandă înainte/în jos în poziția de închidere manuală.

Funcționarea automată

1. Deschideți parasolarul în poziția maximă - apăsați butonul de comandă înapoi până în poziția pentru deschiderea automată și eliberați.
2. Deschideți plafonul panoramic în poziția de confort - apăsați butonul de control înapoi a doua oară până în poziția pentru deschiderea automată și eliberați.
3. Deschideți plafonul panoramic în poziția maximă - apăsați butonul de control înapoi a treia oară până în poziția pentru deschiderea automată și eliberați.

Închideți repetând procedura în ordine inversă - apăsați butonul de comandă în față/în jos în poziția de închidere automată.

Acționare automată - deschidere sau închidere rapidă

Plafonul panoramic și parasolarul pot fi deschise sau închise simultan:

- Pentru a deschide - apăsați de două ori butonul de comandă înapoi până în poziția pentru acționarea automată și eliberați.
- Pentru a închide - apăsați de două ori butonul de control înainte/în jos până în poziția pentru acționarea automată și eliberați.

Informații asociate

- Plafonul panoramic* (p. 181)
- Închiderea automată a parasolarului* din plafonul panoramic (p. 185)
- Protecția antiprindere pentru geamuri și parasolare (p. 174)
- Încuierea și descuierea fără cheie* (p. 285)
- Încuierea și descuierea cu cheia cu telecomandă (p. 258)

Închiderea automată a parasolarului* din plafonul panoramic

Această funcție asigură închiderea automată a parasolarului la 15 minute după încuierea mașinii, dacă aceasta a fost parcată în spațiu cu temperaturi ridicate. Acest lucru permite reducerea temperaturii habitaculului și protejarea tapițeriei mașinii de decolorarea cauzată de soare.

Funcția se dezactivează la livrarea mașinii din fabrică și poate fi activată și dezactivată din afișajul central.

1. Apăsați **Setări** în vederea de sus din afișajul central.
2. Apăsați **My Car → Blocare**.

Selectați **Închidere automată parasolar** pentru activare/dezactivare.

i NOTĂ

Parasolarul este de asemenea închis când toate geamurile sunt închise cu cheia cu telecomandă sau prin sistemul de deschidere fără cheie* cu un mâner de portieră.

Informații asociate

- Plafonul panoramic* (p. 181)
- Acționarea plafonului panoramic* (p. 182)

- Protecția antiîmpingere pentru geamuri și parasolare (p. 174)
- Încuierea și descuierea fără cheie* (p. 285)
- Încuierea și descuierea cu cheia cu telecomandă (p. 258)

Lamelele ștergătoarelor și lichidul de spălat

Cu ajutorul lichidului de spălat, ștergătoarele îmbunătățesc vizibilitatea și fascicolul farurilor.

Duzele spălătorului sunt încălzite* automat pe timp de vreme rece pentru a preveni înghețarea lichidului de spălat.

Informațiile privind necesitatea de completare cu lichid de spălat se afișează în afișajul pentru șofer, când mai există circa 1 l (1 qt) de lichid de răcire.

Informații asociate

- Utilizarea senzorului de ploaie (p. 187)
- Utilizarea spălătoarelor de parbriz și de faruri (p. 189)
- Utilizarea ștergerii automate a lunetei în marșarier (p. 191)
- Utilizarea funcției de memorie a senzorului de ploaie (p. 188)
- Utilizarea ștergătorului și spălătorului de lunetă (p. 190)
- Umplerea lichidului de spălat (p. 686)
- Setarea lamelelor ștergătoarelor în poziția de service (p. 685)
- Înlocuirea lamelelor ștergătoarelor de parbriz (p. 684)



- Înlocuirea lamei ștergătorului de lunetă (p. 682)
- Utilizarea ștergătoarelor de parbriz (p. 186)

Utilizarea ștergătoarelor de parbriz

Ștergătoarele de parbriz au fost concepute pentru a curăța parbrizul. Se pot configura setări diferite pentru ștergătoarele parbrizului utilizând maneta din dreapta.

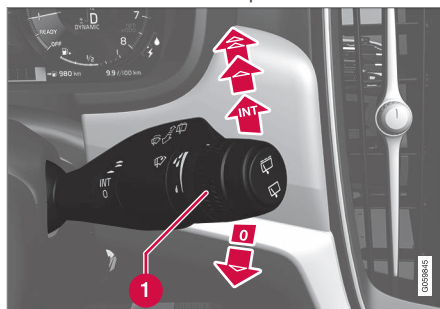

Maneta din dreapta.

- 1 Butonul rotativ se utilizează pentru a configura sensibilitatea senzorului de ploaie și frecvența de ștergere a ștergătoarelor.

O singură ștergere

- ▼ Coborâți maneta și eliberați-o pentru a efectua o ștergere.

Dezactivarea ștergătoarelor

- 0 Deplasați maneta în poziția 0 pentru a dezactiva ștergătoarele parbrizului.

Ștergere intermitentă

- INT Deplasați maneta în sus pentru a activa ștergerea intermitentă. Configurați numărul de ștergeri pe unitatea de timp de la butonul rotativ, atunci când ați selectat ștergerea intermitentă.

Ștergerea continuă

- ▲ Ridicați maneta pentru ca ștergătoarele să ștergă la o viteză normală.
- ▲▲ Ridicați maneta și mai mult pentru ca ștergătoarele să ștergă la o viteză mai mare.

! IMPORTANT

Înainte de activarea ștergătoarelor, asigurați-vă că lamelele ștergătoarelor nu sunt înghețate și că ați îndepărtat zăpada și gheața de pe parbriz și de pe lunetă.

! IMPORTANT

Utilizați din abundență lichid de spălat când ștergătoarele curăță parbrizul. Parbrizul trebuie să fie umed când ștergătoarele de parbriz sunt în funcțiune.

Informații asociate

- Utilizarea senzorului de ploaie (p. 187)
- Utilizarea spălătoarelor de parbriz și de faruri (p. 189)

- Utilizarea ștergerii automate a lunetei în marșarier (p. 191)
- Lamelele ștergătoarelor și lichidul de spălat (p. 185)
- Utilizarea funcției de memorie a senzorului de ploaie (p. 188)
- Utilizarea ștergătorului și spălătorului de lunetă (p. 190)
- Umplerea lichidului de spălat (p. 686)
- Setarea lamelelor ștergătoarelor în poziția de service (p. 685)
- Înlocuirea lamelelor ștergătoarelor de parbriz (p. 684)
- Înlocuirea lamelei ștergătorului de lunetă (p. 682)

Utilizarea senzorului de ploaie

Senzorul de ploaie pornește automat ștergătoarele de parbriz în funcție de cantitatea de apă pe care o detectează pe parbriz. Sensibilitatea senzorului de ploaie poate fi reglată cu ajutorul butonului rotativ de pe comutatorul manetei din dreapta.

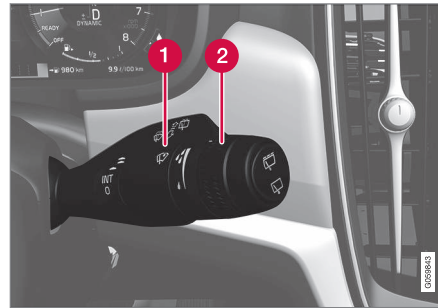

Maneta din dreapta.

❶ Butonul senzorului de ploaie

❷ Sensibilitatea/frecvența butonului rotativ

Când senzorul de ploaie este activat, simbolul senzorului de ploaie  este afișat pe afișajul pentru șofer.

Activarea senzorului de ploaie

La activarea senzorului de ploaie, mașina trebuie să fie în funcțiune sau în poziția de aprindere **I** sau **II** în timp ce comutatorul manetei

ștergătoarelor de parbriz este în poziția **0** sau în poziția pentru o ștergere singulară.

Activați senzorul de ploaie prin apăsarea butonului senzorului de ploaie .

Deplasați maneta în jos pentru a pune ștergătoarele în mișcare.

Rotiți butonul rotativ în sus pentru o sensibilitate mai mare și în jos pentru o sensibilitate mai mică. Este efectuată o ștergere suplimentară când butonul rotativ este rotit în sus.

Dezactivarea senzorului de ploaie

Dezactivați senzorul de ploaie prin apăsarea butonului senzorului de ploaie  sau deplasarea comutatorului manetei la alt program de ștergere.

Senzorul de ploaie este dezactivat automat în poziția de aprindere **0** sau când motorul este oprit.

Senzorul de ploaie este dezactivat automat când lamelele ștergătoarelor sunt poziționate în poziția de service. Senzorul de ploaie este reactivat când modul de service a fost dezactivat.



! IMPORTANT

Ștergătoarele de parbriz ar putea porni, putându-se deteriora într-o spălătorie automată de mașini. Dezactivați senzorul de ploaie în timp ce mașina este în funcțiune sau când sistemul electric al mașinii se află în poziția de aprindere **I** sau **II**. Simbolul de pe afișajul pentru șofer se stinge.

Informații asociate

- Utilizarea spălătoarelor de parbriz și de faruri (p. 189)
- Utilizarea ștergerii automate a lunetei în marșarier (p. 191)
- Lamelele ștergătoarelor și lichidul de spălat (p. 185)
- Utilizarea funcției de memorie a senzorului de ploaie (p. 188)
- Utilizarea ștergătorului și spălătorului de lunetă (p. 190)
- Umplerea lichidului de spălat (p. 686)
- Setarea lamelelor ștergătoarelor în poziția de service (p. 685)
- Înlocuirea lamelelor ștergătoarelor de parbriz (p. 684)
- Înlocuirea lamelei ștergătorului de lunetă (p. 682)
- Utilizarea ștergătoarelor de parbriz (p. 186)

Utilizarea funcției de memorie a senzorului de ploaie

Senzorul de ploaie pornește automat ștergătoarele de parbriz în funcție de cantitatea de apă pe care o detectează pe parbriz.

Activarea/dezactivarea funcției de memorie

Funcția de memorie pentru senzorul de ploaie poate fi activată în așa fel încât butonul senzorului de ploaie să nu trebuiască să fie apăsat de fiecare dată când este pornită mașina:

1. Apăsați **Setări** în vederea de sus din afișajul central.
2. Apăsați **My Car** → **Ștergătoare**.
3. Selectați **Memorie senzor de ploaie** pentru activarea/dezactivarea funcției de memorie.

Informații asociate

- Utilizarea senzorului de ploaie (p. 187)
- Utilizarea spălătoarelor de parbriz și de faruri (p. 189)
- Utilizarea ștergerii automate a lunetei în marșarier (p. 191)
- Lamelele ștergătoarelor și lichidul de spălat (p. 185)
- Utilizarea ștergătorului și spălătorului de lunetă (p. 190)
- Umplerea lichidului de spălat (p. 686)

- Setarea lamelelor ștergătoarelor în poziția de service (p. 685)
- Înlocuirea lamelelor ștergătoarelor de parbriz (p. 684)
- Înlocuirea lamelei ștergătorului de lunetă (p. 682)
- Utilizarea ștergătoarelor de parbriz (p. 186)

Utilizarea spălătoarelor de parbriz și de faruri

Spălătoarele de parbriz și de faruri au fost concepute pentru a curăța parbrizul și farurile. Spălătoarele de parbriz și faruri se pornesc de la maneta din dreapta.

Pornirea spălătoarelor de parbriz și de faruri



Funcția de spălare, maneta din dreapta

- Trageți maneta din dreapta către volan pentru a porni spălătoarele de parbriz și de faruri.
 - > Ștergătoarele de parbriz vor mai efectua încă câteva ștergeri după eliberarea manetei.

! IMPORTANT

Evitați activarea sistemului de spălare când acesta este înghețat sau când rezervorul de spălare este gol, în caz contrar există riscul de defectare a pompei.

Spălarea farurilor*

Pentru a economisi lichid, farurile se spală automat la un interval definit dacă farurile sunt aprinse.

Spălarea redusă

Dacă în rezervor nu mai există decât circa 1 l (1 qt) de lichid de spălat și se afișează mesajul **Lichid de spălare Nivel scăzut, umpleți**, împreună cu simbolul  în afișajul pentru șofer, spălătorul farurilor nu mai este alimentat cu lichid de spălat. Acest lucru prioritizează curățarea parbrizului și vizibilitatea prin acesta. Farurile vor fi spălate numai dacă faza scurtă sau faza lungă sunt aprinse.

Informații asociate

- Utilizarea senzorului de ploaie (p. 187)
- Utilizarea ștergerii automate a lunetei în marșarier (p. 191)
- Lamelele ștergătoarelor și lichidul de spălat (p. 185)
- Utilizarea funcției de memorie a senzorului de ploaie (p. 188)

- Utilizarea ștergătorului și spălătorului de lunetă (p. 190)
- Umplerea lichidului de spălat (p. 686)
- Setarea lamelelor ștergătoarelor în poziția de service (p. 685)
- Înlocuirea lamelelor ștergătoarelor de parbriz (p. 684)
- Înlocuirea lamelei ștergătorului de lunetă (p. 682)
- Utilizarea ștergătoarelor de parbriz (p. 186)

Utilizarea ștergătorului și spălătorului de lunetă



Ștergătorul și spălătorul de lunetă a fost conceput pentru a curăța luneta. Spălarea/ștergerea se activează și setările se modifică de la comutatorul de pe maneta din dreapta volanului.

Activarea ștergătorului și spălătorului de lunetă

i NOTĂ

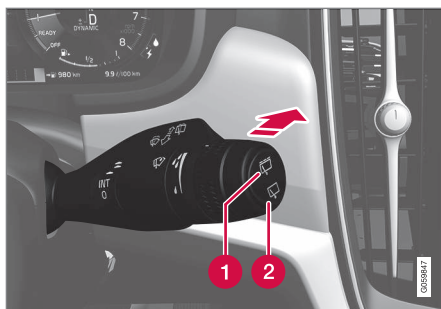
Motorul ștergătorului de lunetă este echipat cu protecție împotriva supraîncălzirii, ceea ce înseamnă că este oprit dacă se supraîncălzește. Ștergătorul de lunetă va funcționa din nou după o perioadă de răcire.



- 1 Selectați  pentru ștergerea intermitentă cu ștergătorul de lunetă.
 - 2 Selectați  pentru ștergerea la viteză constantă cu ștergătorul de lunetă.
- Deplasați maneta din dreapta în față pentru a porni spălarea și ștergerea lunetei.

Informații asociate

- Utilizarea senzorului de ploaie (p. 187)
- Utilizarea spălătoarelor de parbriz și de faruri (p. 189)
- Utilizarea ștergerii automate a lunetei în marșarier (p. 191)
- Utilizarea funcției de memorie a senzorului de ploaie (p. 188)
- Lamelele ștergătoarelor și lichidul de spălat (p. 185)
- Umplerea lichidului de spălat (p. 686)

- Setarea lamelelor ștergătoarelor în poziția de service (p. 685)
- Înlocuirea lamelelor ștergătoarelor de parbriz (p. 684)
- Înlocuirea lamelei ștergătorului de lunetă (p. 682)
- Utilizarea ștergătoarelor de parbriz (p. 186)

Utilizarea ștergerii automate a lunetei în marșarier

Cuplarea în marșarier în timp ce ștergătoarele de parbriz sunt pornite inițiază ștergerea lunetei. Funcția se oprește când marșarierul este decuplat.

1. Apăsați **Setări** în vederea de sus din afișajul central.
2. Apăsați **My Car** → **Ștergătoare**.
3. Selectați **Ștergere automată lunetă** pentru a activa/dezactiva ștergerea în marșarier.

Dacă ștergătorul de lunetă funcționează deja la o viteză constantă, atunci nu are loc nicio schimbare când este cuplat marșarierul.

Informații asociate

- Utilizarea senzorului de ploaie (p. 187)
- Utilizarea spălătoarelor de parbriz și de faruri (p. 189)
- Lamelele ștergătoarelor și lichidul de spălat (p. 185)
- Utilizarea funcției de memorie a senzorului de ploaie (p. 188)
- Utilizarea ștergătorului și spălătorului de lunetă (p. 190)
- Umplerea lichidului de spălat (p. 686)
- Setarea lamelelor ștergătoarelor în poziția de service (p. 685)
- Înlocuirea lamelelor ștergătoarelor de parbriz (p. 684)
- Înlocuirea lamelei ștergătorului de lunetă (p. 682)
- Utilizarea ștergătoarelor de parbriz (p. 186)

SCAUNE ŞI VOLAN

Scaunul față cu reglaj manual

Scaunele față ale mașinii au o gamă de opțiuni de configurare pentru îmbunătățirea confortului.



- 1 Ridicați/coborâți marginea frontală a șezutului scaunului* pompând în sus/în jos.¹
- 2 Reglați lungimea* șezutului scaunului trăgând maneta în sus și deplasând manual șezutul scaunului în față/în spate.
- 3 Reglați scaunul în față/în spate ridicând mânerul și reglând distanța față de volan și pedale. Verificați dacă scaunul este blocat după reglarea poziției.
- 4 Reglați suportul lombar* apăsând butonul în sus/în jos/în față/în spate².

- 5 Ridicați/coborâți scaunul ridicând/coborând maneta.
- 6 Reglați înclinarea spătarului rotind butonul rotativ.

AVERTIZARE

Reglați poziția scaunului șoferului înainte de pornire, niciodată în timpul conducerii. Asigurați-vă că scaunul este în poziția blocată pentru a evita accidentarea în caz de frânare puternică sau de accident.

Informații asociate

- Scaunele față acționate electric* (p. 195)
- Reglarea scaunului din față acționat electric* (p. 195)
- Memorarea poziției pentru scaun, oglinzile portierelor și afișajul de pe parbriz* (p. 196)
- Utilizarea unei poziții memorate pentru scaun, oglinzile exterioare și afișajul exterior* (p. 197)
- Reglarea setărilor de masaj* în scaunele față (p. 199)
- Reglarea* lungimii pernei de șezut față (p. 200)
- Setări pentru masaj* în scaunele față (p. 198)

- Reglarea suportului lateral* din scaunele față (p. 201)
- Reglarea suportului lombar* la scaunele față (p. 202)
- Reglarea scaunului pasagerului din față de pe scaunul șoferului* (p. 204)

¹ Se aplică numai la scaunul șoferului.

² Se aplică la suportul lombar pe patru căi*. Suportul lombar pe două căi* se reglează în față/în spate.

Scaunele față acționate electric*

Scaunele față ale mașinii au o gamă de opțiuni de configurare pentru îmbunătățirea confortului. Scaunul acționat electric poate fi deplasat în față/în spate și în sus/în jos. Marginea din față a șezutului scaunului poate fi ridicată/coborâtă și reglată pe lungime*, iar înclinarea spătarului se poate modifica. Suportul lombar* poate fi reglat în sus/în jos/în față/în spate.³

Configurarea scaunului se poate realiza cu motorul pornit și într-un interval de timp specificat după deblocarea portierei fără ca motorul să fie în funcțiune. Reglarea se poate efectua și într-un anumit interval de timp după oprirea motorului.

! IMPORTANT

Scaunele acționate electric sunt dotate cu protecție la suprasolicitare care este declanșată dacă oricare scaun este blocat de un obiect. Dacă se întâmplă acest lucru, scoateți obiectul și pe urmă deplasați scaunul din nou.

Informații asociate

- Scaunul față cu reglaj manual (p. 194)
- Reglarea scaunului din față acționat electric* (p. 195)

- Memorarea poziției pentru scaun, oglinzile portierelor și afișajul de pe parbriz* (p. 196)
- Utilizarea unei poziții memorate pentru scaun, oglinzile exterioare și afișajul exterior* (p. 197)
- Reglarea setărilor de masaj* în scaunele față (p. 199)
- Reglarea* lungimii pernei de șezut față (p. 200)
- Setări pentru masaj* în scaunele față (p. 198)
- Reglarea suportului lateral* din scaunele față (p. 201)
- Reglarea suportului lombar* la scaunele față (p. 202)
- Reglarea scaunului pasagerului din față de pe scaunul șoferului* (p. 204)

Reglarea scaunului din față acționat electric*

Setați poziția preferată a scaunului utilizând comanda de pe secțiunea de ședere a scaunului față. Pentru a seta diferitele funcții de confort, rotiți butonul multifuncțional⁴ în sus / în jos.

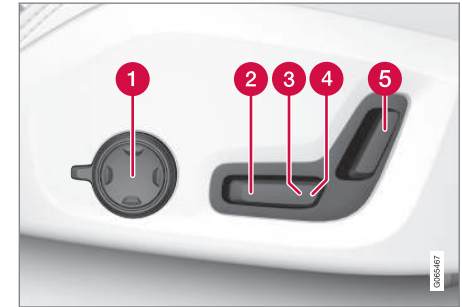

Ilustrația prezintă comenzile la o mașină cu suport lombar cu patru direcții*. Mașinile cu suport lombar bidirecțional* nu au butonul de comandă multifuncțional rotativ.

- 1 În mașinile cu suport lombar cu patru direcții*, rotiți butonul multifuncțional⁴ în sus / în jos pentru a seta diferitele funcții de confort. În mașinile cu suport lombar

³ Se aplică la suportul lombar pe patru căi*. Suportul lombar pe două căi* se reglează în față/în spate.

⁴ Nu este disponibil în mașinile cu suport lombar bidirecțional*.

◀ bidirecțional*, utilizați butonul rotund pentru a regla suportul lombar înainte / înapoi.

- 2 Ridicați/coborâți marginea frontală a pernei de șezut prin reglarea comenzii în sus/în jos.
- 3 Ridicați/coborâți scaunul ridicând/coborând maneta.
- 4 Deplasați scaunul înainte/înapoi prin reglarea comenzii înainte/înapoi.
- 5 Schimbați înclinația spătarului prin reglarea comenzii înainte/înapoi.

Numai o mișcare (înainte / înapoi / sus / jos) se poate face o dată.

Spătarele scaunelor din față nu pot fi coborâte complet înainte.

Informații asociate

- Scaunul față cu reglaj manual (p. 194)
- Scaunele față acționate electric* (p. 195)
- Memorarea poziției pentru scaun, oglinzile portierelor și afișajul de pe parbriz* (p. 196)
- Utilizarea unei poziții memorate pentru scaun, oglinzile exterioare și afișajul exterior* (p. 197)
- Reglarea setărilor de masaj* în scaunele față (p. 199)
- Reglarea* lungimii pernei de șezut față (p. 200)

- Setări pentru masaj* în scaunele față (p. 198)
- Reglarea suportului lateral* din scaunele față (p. 201)
- Reglarea suportului lombar* la scaunele față (p. 202)
- Reglarea scaunului pasagerului din față de pe scaunul șoferului* (p. 204)

Memorarea poziției pentru scaun, oglinzile portierelor și afișajul de pe parbriz*

Puteți memora poziția scaunului acționat electric*, a oglinzilor portierelor și a afișajului de pe parbriz* în butoanele de memorie.

Memorați două poziții diferite pentru scaunul acționat electric*, oglinzile portierelor și afișajul de pe parbriz* folosind butoanele de memorie. Butoanele sunt amplasate în interiorul uneia sau ambelor portiere din față*.

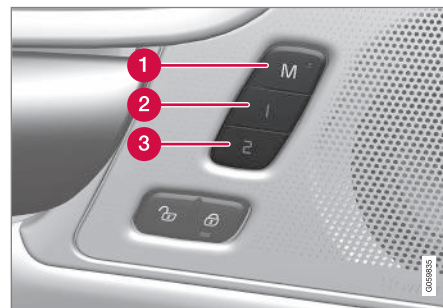

- 1 Butonul **M** pentru memorarea setărilor.
- 2 Butonul de memorie.
- 3 Butonul de memorie.

Salvarea unei poziții

1. Reglați scaunul, oglinzile portierelor și afișajul de pe parbriz în poziția dorită.
2. Apăsați și țineți apăsat butonul **M**. Indicatorul luminos din buton se aprinde.
3. În decurs de trei secunde, apăsați și țineți apăsat butonul **1** sau **2**.
 - > Când poziția a fost memorată în butonul de memorie selectat, este emis un semnal acustic și indicatorul luminos din butonul **M** se stinge.

Dacă niciunul dintre butoanele de memorie nu este apăsat în decurs de trei secunde, atunci butonul **M** se stinge și nu are loc nicio memorare.

Scaunul, oglinzile portierelor sau afișajul de pe parbriz trebuie să fie reglate înainte de a putea efectua o nouă memorare.

i NOTĂ

Toate profilele șoferilor trebuie să fie configurate în modul **Protejare profil** pentru ca pozițiile salvate să funcționeze.

Informații asociate

- Scaunul față cu reglaj manual (p. 194)
- Scaunele față acționate electric* (p. 195)
- Reglarea scaunului din față acționat electric* (p. 195)

- Utilizarea unei poziții memorate pentru scaun, oglinzile exterioare și afișajul exterior* (p. 197)
- Reglarea setărilor de masaj* în scaunele față (p. 199)
- Reglarea* lungimii pernei de șezut față (p. 200)
- Setări pentru masaj* în scaunele față (p. 198)
- Reglarea suportului lateral* din scaunele față (p. 201)
- Reglarea suportului lombar* la scaunele față (p. 202)
- Reglarea scaunului pasagerului din față de pe scaunul șoferului* (p. 204)
- Reglarea încălzirii oglinzilor exterioare (p. 179)
- Setări pentru afișajul superior* (p. 147)
- Protejarea profilului de șofer (p. 141)

Utilizarea unei poziții memorate pentru scaun, oglinzile exterioare și afișajul exterior*

Dacă pozițiile pentru scaunul acționat electric*, oglinzile exterioare și afișajul superior* au fost memorate, acestea pot fi activate de la butoanele de memorie.

Utilizarea unei setări memorate

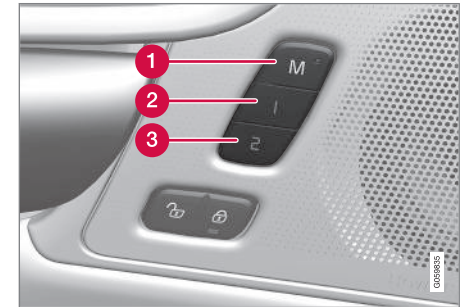

O setare memorată se poate utiliza cu portiera față deschisă sau închisă:

Cu portiera față deschisă

- Apăsați scurt unul din butoanele de memorie **1** (2) sau **2** (3). Scaunul acționat electric, oglinzile exterioare și afișajul superior se deplasează și se opresc în pozițiile memorate pentru butonul de memorie selectat.



◀ Cu portiera față închisă

- Apăsați lung unul din butoanele de memorie **1** (2) sau **2** (3) până când scaunul, oglinzile exterioare și afișajul superior se opresc în pozițiile salvate pentru butonul de memorie selectat.

Dacă butonul de memorie este eliberat, deplasarea scaunului, oglinzilor exterioare și afișajului superior se va opri.

⚠ AVERTIZARE

- Deoarece scaunul șoferului poate fi reglat cu aprinderea dezactivată, copiii nu trebuie lăsați niciodată nesupravegheați în mașină.
- Deplasarea scaunului poate fi OPRITĂ în orice moment, apăsând un buton din panoul de control al scaunului acționat electric.
- Nu reglați scaunul în timpul mersului.
- Asigurați-vă că nu sunt obiecte sub scaun atunci când le reglați.

i NOTĂ

Toate profilele șoferilor trebuie să fie configurate în modul **Protejare profil** pentru ca pozițiile salvate să funcționeze.

Informații asociate

- Scaunul față cu reglaj manual (p. 194)
- Scaunele față acționate electric* (p. 195)
- Reglarea scaunului din față acționat electric* (p. 195)
- Memorarea poziției pentru scaun, oglinzile portierelor și afișajul de pe parbriz* (p. 196)
- Reglarea setărilor de masaj* în scaunele față (p. 199)
- Reglarea* lungimii pernei de șezut față (p. 200)
- Setări pentru masaj* în scaunele față (p. 198)
- Reglarea suportului lateral* din scaunele față (p. 201)
- Reglarea suportului lombar* la scaunele față (p. 202)
- Reglarea scaunului pasagerului din față de pe scaunul șoferului* (p. 204)
- Reglarea înclinării oglinzilor exterioare (p. 179)
- Setări pentru afișajul superior* (p. 147)

Setări pentru masaj* în scaunele față

Atât comanda multifuncțională de pe partea laterală a scaunului cât și afișajul central pot fi folosite pentru a modifica setările. Domeniul setărilor este afișat pe afișajul central.



Butonul multifuncțional este amplasat în lateralul secțiunii șezutului scaunului.

Setări pentru masaj

Sunt disponibile următoarele opțiuni de setare pentru masaj:

- **Activare/Dezactiv.:** Selectați **Activare** / **Dezactiv.** pentru a conecta/deconecta funcția de masaj.
- **Programele 1-5:** Există 5 programe de masaj presetate. Selectați între **Tapotare**, **Apăsare**, **Avansat**, **Sup lombar** și **Umeri**.

- **Intensitate:** Selectați între **Scăzut**, **Normal** și **Ridicat**.
- **Viteză:** Selectați între **Lent**, **Normal** și **Rapid**.

Repornirea masajului

Funcția de masaj este dezactivată automat după 20 de minute. Reactivarea funcției este efectuată manual.

- Apăsati pe **Repor.**, care este afișat pe afișajul central, pentru a reporni programul de masaj selectat.
 - > Programul de masaj repornește. Dacă nu se efectuează nicio acțiune, mesajul rămâne afișat în vederea de sus.

Informații asociate

- Scaunul față cu reglaj manual (p. 194)
- Scaunele față acționate electric* (p. 195)
- Reglarea scaunului din față acționat electric* (p. 195)
- Memorarea poziției pentru scaun, oglinzile portierelor și afișajul de pe parbriz* (p. 196)
- Utilizarea unei poziții memorate pentru scaun, oglinzile exterioare și afișajul exterior* (p. 197)
- Reglarea setărilor de masaj* în scaunele față (p. 199)
- Reglarea* lungimii pernei de șezut față (p. 200)

- Reglarea suportului lateral* din scaunele față (p. 201)
- Reglarea suportului lombar* la scaunele față (p. 202)
- Reglarea scaunului pasagerului din față de pe scaunul șoferului* (p. 204)

Reglarea setărilor de masaj* în scaunele față

Atât comanda multifuncțională de pe scaun cât și afișajul central pot fi folosite pentru a modifica setările. Domeniul setărilor este afișat pe afișajul central.

Reglarea setărilor de masaj în scaunele față

Scaunul față are masaj în spătar. Masajul este realizat prin perne de aer care pot face masaj cu diferite setări.

Funcția de masaj poate fi activată numai când motorul mașinii este în funcțiune.

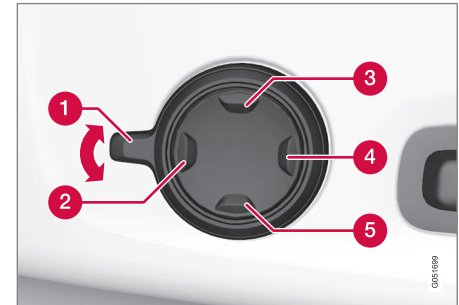

1. Activați butonul multifuncțional rotind **1** în sus/în jos. Setările scaunului se vor afișa în afișajul central.



2. Din ecranul setărilor scaunului, selectați **Masaj**.
3. Pentru a alege între diferitele funcții de masaj, selectați fie direct pe afișajul central, fie prin deplasarea cursorului în sus/în jos utilizând butonul superior **3** /inferior **5** al comenzii multifuncționale. Modificați setarea funcției selectate direct pe afișajul central prin apăsarea săgeților sau utilizând butonul din față **2** /spate **4** al comenzii multifuncționale.

Informații asociate

- Scaunul față cu reglaj manual (p. 194)
- Scaunele față acționate electric* (p. 195)
- Reglarea scaunului din față acționat electric* (p. 195)
- Memorarea poziției pentru scaun, oglinzile portierelor și afișajul de pe parbriz* (p. 196)
- Utilizarea unei poziții memorate pentru scaun, oglinzile exterioare și afișajul exterior* (p. 197)
- Reglarea* lungimii pernei de șezut față (p. 200)
- Setări pentru masaj* în scaunele față (p. 198)
- Reglarea suportului lateral* din scaunele față (p. 201)

- Reglarea suportului lombar* la scaunele față (p. 202)
- Reglarea scaunului pasagerului din față de pe scaunul șoferului* (p. 204)

Reglarea* lungimii pernei de șezut față

În funcție de nivelul echipamentului selectat, lungimea pernei de șezut este reglată fie cu ajutorul comenzii multifuncționale* din partea laterală a pernei de șezut, fie manual cu ajutorul unei comenzi din partea din față a pernei de șezut.

Reglarea lungimii pernei de șezut utilizând comanda multifuncțională

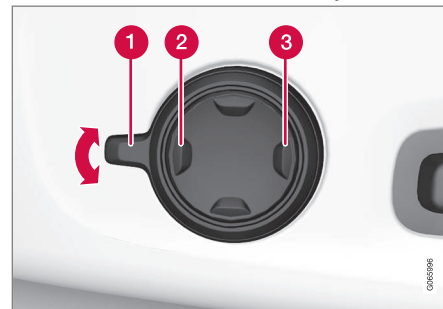

Comanda multifuncțională, situată pe partea laterală a pernei de șezut.

1. Activați butonul multifuncțional rotind **1** în sus/în jos. Setările scaunului se vor afișa în afișajul central.

2. Din ecranul setărilor scaunului, selectați **Extensie șezut**.

- Apăsați secțiunea frontală a butonului de reglare pe patru direcții **2** pentru a extinde perna de șezut.
- Apăsați secțiunea posterioară a butonului de reglare pe patru direcții **3** pentru a retracta perna de șezut.

Reglarea manuală a lungimii pernei de șezut

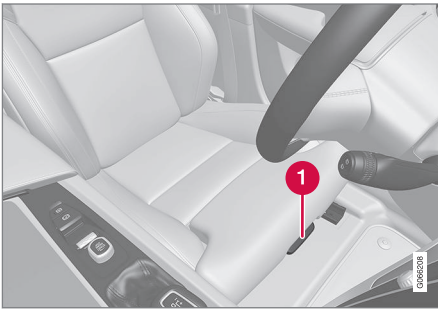

Comandă pentru reglarea pernei de șezut.

1. Apucați mânerul **1** de pe partea din față a scaunului și trageți-l în sus.
2. Reglați lungimea pernei de șezut.
3. Eliberați mânerul și asigurați-vă că perna de șezut a ajuns în poziția corectă.

Informații asociate

- Scaunul față cu reglaj manual (p. 194)
- Scaunele față acționate electric* (p. 195)
- Reglarea scaunului din față acționat electric* (p. 195)
- Memorarea poziției pentru scaun, oglinzile portierelor și afișajul de pe parbriz* (p. 196)
- Utilizarea unei poziții memorate pentru scaun, oglinzile exterioare și afișajul exterior* (p. 197)
- Reglarea setărilor de masaj* în scaunele față (p. 199)
- Setări pentru masaj* în scaunele față (p. 198)
- Reglarea suportului lateral* din scaunele față (p. 201)
- Reglarea suportului lombar* la scaunele față (p. 202)
- Reglarea scaunului pasagerului din față de pe scaunul șoferului* (p. 204)

Reglarea suportului lateral* din scaunele față

Cresterea confortului scaunului față prin reglarea părților laterale ale spătarului.

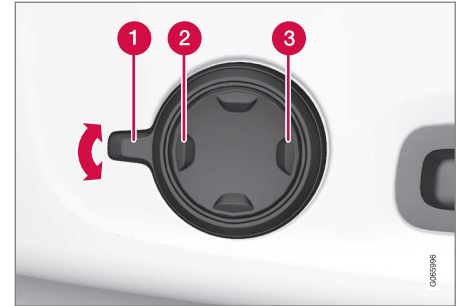

Butonul multifuncțional este amplasat în lateralul secțiunii șezutului scaunului.

Părțile laterale ale spătarului pot fi reglate pentru a oferi suport lateral. Atât comanda multifuncțională de pe scaun cât și afișajul central pot fi folosite pentru a modifica setările. Domeniul setărilor este afișat pe afișajul central.

Pentru a regla suportul lateral:

1. Activați butonul multifuncțional prin rotirea lui în sus/în jos **1**. Setările scaunului se vor afișa pe afișajul central.



- ◀ 2. Din ecranul setărilor scaunului, selectați **Perne laterale**.
- Apăsați secțiunea frontală a butonului de reglare pe patru direcții pentru a mări suportul lateral **2**.
 - Apăsați secțiunea posterioară a butonului de reglare pe patru direcții **3** pentru a micșora suportul lateral **3**.

Informații asociate

- Scaunul față cu reglaj manual (p. 194)
- Scaunele față acționate electric* (p. 195)
- Reglarea scaunului din față acționat electric* (p. 195)
- Memorarea poziției pentru scaun, oglinzile portierelor și afișajul de pe parbriz* (p. 196)
- Utilizarea unei poziții memorate pentru scaun, oglinzile exterioare și afișajul exterior* (p. 197)
- Reglarea setărilor de masaj* în scaunele față (p. 199)
- Reglarea* lungimii pernei de șezut față (p. 200)
- Setări pentru masaj* în scaunele față (p. 198)
- Reglarea suportului lombar* la scaunele față (p. 202)

- Reglarea scaunului pasagerului din față de pe scaunul șoferului* (p. 204)

Reglarea suportului lombar* la scaunele față

Suportul lombar se reglează de la un buton din lateralul șezutului.



Butonul multifuncțional la mașinile cu suport lombar pe patru direcții*.



Butonul la mașinile cu suport lombar pe două direcții*.

Suportul lombar se reglează utilizând butonul multifuncțional la mașinile cu suport lombar pe patru direcții* sau butonul rotativ la mașinile cu suport lombar pe două direcții*. Butonul este amplasat în lateralul secțiunii șezutului scaunului. În funcție de nivelul de echipare selectat, suportul lombar poate fi reglat înainte/înapoi și în sus/în jos (suportul lombar pe patru direcții) sau înainte/înapoi (suportul lombar pe două direcții).

Reglarea suportului lombar din mașină utilizând butonul de reglare pe patru direcții

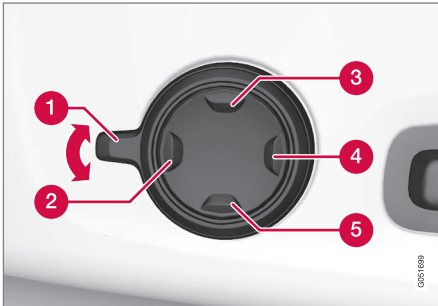

1. Activați butonul multifuncțional rotind **1** în sus/în jos. Setările scaunului se vor afișa în afișajul central.

2. Din ecranul setărilor scaunului, selectați **Sup lombar**.

- Apăsați butonul rotund în sus **3**/în jos **5** pentru a deplasa suportul lombar în sus/în jos.
- Apăsați secțiunea frontală **2** a butonului pentru a mări suportul lombar.
- Apăsați secțiunea spate **4** a butonului pentru a reduce suportul lombar.

Reglarea suportului lombar din mașină utilizând butonul de reglare pe două direcții

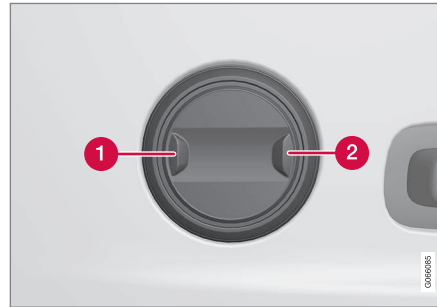

1. Apăsați secțiunea frontală **1** a butonului rotund pentru a mări suportul lombar.
2. Apăsați secțiunea spate **2** a butonului rotund pentru a reduce suportul lombar.

Informații asociate

- Scaunul față cu reglaj manual (p. 194)
- Scaunele față acționate electric* (p. 195)
- Reglarea scaunului din față acționat electric* (p. 195)
- Memorarea poziției pentru scaun, oglinzile portierelor și afișajul de pe parbriz* (p. 196)
- Utilizarea unei poziții memorate pentru scaun, oglinzile exterioare și afișajul exterior* (p. 197)
- Reglarea setărilor de masaj* în scaunele față (p. 199)
- Reglarea* lungimii pernei de șezut față (p. 200)
- Setări pentru masaj* în scaunele față (p. 198)
- Reglarea suportului lateral* din scaunele față (p. 201)
- Reglarea scaunului pasagerului din față de pe scaunul șoferului* (p. 204)

Reglarea scaunului pasagerului din față de pe scaunul șoferului*

Scaunul pasagerului din față poate fi reglat de la scaunul șoferului.

Activarea funcției

Funcția este activată prin vizualizarea funcțiilor de pe afișajul central:

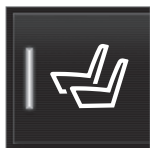

Apăsați butonul **Ajustare sc. pasager** pentru activare.

Reglați scaunul pasagerului

De la activarea funcției, șoferul trebuie să regleze scaunul pasagerului din față în decurs de 10 secunde. Dacă nu se efectuează nicio reglare în acest timp, funcția este dezactivată.

Șoferul reglează scaunul pasagerului din față cu ajutorul comenzilor de pe scaunul șoferului:

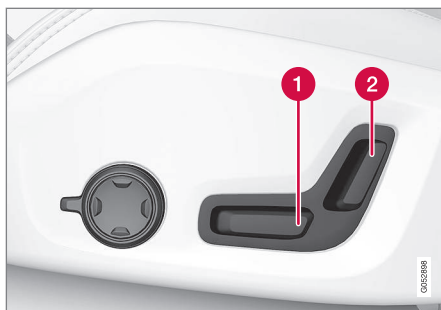

- 1 Deplasați scaunul pasagerului din față înainte/înapoi prin reglarea comenzii înainte/înapoi.
- 2 Schimbați înclinația spătarului scaunului pasagerului din față prin reglarea comenzii înainte/înapoi.

Informații asociate

- Scaunul față cu reglaj manual (p. 194)
- Scaunele față acționate electric* (p. 195)
- Reglarea scaunului din față acționat electric* (p. 195)
- Memorarea poziției pentru scaun, oglinzile portierelor și afișajul de pe parbriz* (p. 196)
- Utilizarea unei poziții memorate pentru scaun, oglinzile exterioare și afișajul exterior* (p. 197)

- Reglarea setărilor de masaj* în scaunele față (p. 199)
- Reglarea* lungimii pernei de șezut față (p. 200)
- Setări pentru masaj* în scaunele față (p. 198)
- Reglarea suportului lateral* din scaunele față (p. 201)
- Reglarea suportului lombar* la scaunele față (p. 202)

Coborârea spătarului banchetei

Spătarul banchetei spate este divizat în două părți. Cele două părți pot fi rabatate în față în mod individual.

⚠️ AVERTIZARE

- Reglați scaunul și fixați-l înainte de a porni de pe loc. Manifestați atenție la reglarea scaunului. Reglarea necontrolată sau neatență poate duce la răniri cauzate de blocare.
- La încărcarea unor obiecte lungi, asigurați-le cu chingi pentru a evita rănirea și daunele provocate de o frânare bruscă.
- Oprii întotdeauna motorul și acționați frâna de parcare la descărcarea și încărcarea mașinii.
- Pentru mașinile cu cutie de viteze automată, aduceți selectorul de viteze în poziția **P** pentru a preveni deplasarea acestuia din greșeală.

! IMPORTANT

La rabatarea banchetelor, nu trebuie să existe obiecte pe acestea. Nici centurile de siguranță nu pot fi cuplate. Altfel, există riscul deteriorării tapițeriei banchetei spate.

! IMPORTANT

Perna de șezut a scaunului pentru copii integrat* trebuie să fie în poziția coborâtă înainte de a coborî spătarul banchetei.

Cotiera* pentru scaunul central trebuie ridicată înainte de coborârea scaunului.

Înainte de rabatare, deschiderea pentru încărcarea bagajelor lungi din banchetă trebuie închisă.

i NOTĂ

Scaunele față pot fi împinse în față și/sau spătarele reglate pe înălțime pentru a permite rabatarea completă a banchetei.

Coborârea spătarului

Pentru a facilita rabatarea banchetei spate, mașina trebuie să fie staționară și cel puțin o portieră spate să fie deschisă.

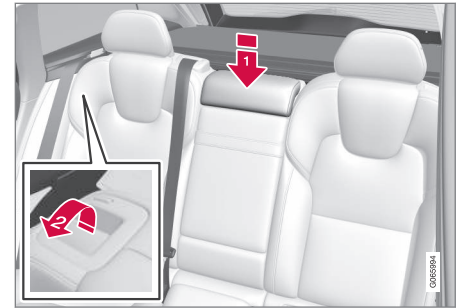

Asigurați-vă că nu sunt ocupanți sau obiecte pe banchetă.

- 1 ➔ Coborâți manual tetiera locului central.
- 2 ➔ Trageți în față mânerul de blocare a spătarului amplasat în spătarul din stânga și din dreapta mașinii pentru a plia partea din stânga sau din dreapta a spătarului banchetei.
3. Spătarul se deblochează din încuietore și trebuie coborât manual în poziție orizontală.

Ridicarea spătarului

Ridicarea spătarului în poziție verticală se efectuează manual:

1. Ridicați spătarul în poziție verticală.
2. Apăsăți spătarul până la cuplarea încuietorii.



3. Ridicați manual tetierele.
4. Dacă este cazul, ridicați tetiera locului central.

AVERTIZARE

După ridicarea banchetei, indicatorul roșu nu mai trebuie să fie vizibil. Dacă este încă vizibil, bancheta nu s-a fixat corect în poziție.

AVERTIZARE

Verificați dacă spătarul și tetierele scaunelor spate sunt blocate în poziție după ce au fost depliate.

Tetierele scaunelor exterioare trebuie ridicate întotdeauna dacă pasagerii se așează pe aceste scaune spate.

Informații asociate

- Reglarea tetierelor banchetei spate (p. 206)
- Încuier privată (p. 297)
- Activarea și dezactivarea Private Locking (p. 297)

Reglarea tetierelor banchetei spate

Reglarea tetierei scaunului central la înălțimea pasagerului. Plița tetierele scaunelor exterioare* pentru a îmbunătăți vizibilitatea în spate.

Reglați tetiera scaunului din mijloc

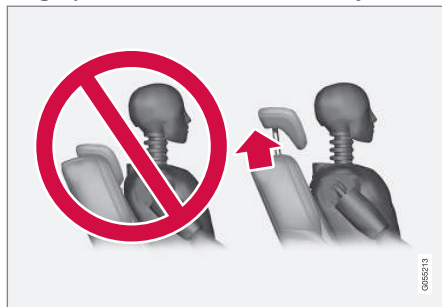

Tetiera scaunului central trebuie reglată în funcție de înălțimea pasagerului astfel încât, dacă este posibil, toată partea din spate a capului să fie acoperită. Ridicați manual, după caz.

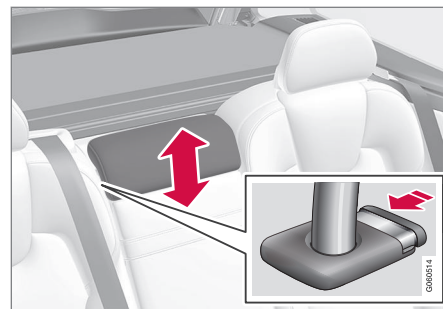

Pentru a coborî tetiera, trebuie apăsat butonul aferent (consultați ilustrația) simultan cu deplasarea în jos, cu atenție, a tetierei.

AVERTIZARE

Tetiera scaunului central trebuie să se afle în poziția sa cea mai joasă când scaunul central nu este utilizat. Când este utilizat scaunul central, tetiera trebuie ajustată corect la înălțimea pasagerului astfel încât să acopere întreaga parte posterioară a capului, dacă este posibil.

Plița tetierele exterioare ale banchetei spate cu ajutorul afișajului central*

Tetierele exterioare pot fi coborâte din ecranul funcțiilor din afișajul central. Puteți coborî tetierele cu contactul în poziția **O**.



Apăsați butonul **Rabat** **tetieră** pentru a activa/dezactiva coborârea.

Ridicați tetiera înapoi manual până când se aude un clic.

AVERTIZARE

Nu coborâți tetierele exterioare dacă sunt pasageri pe oricare dintre scaunele din spate exterioare.

AVERTIZARE

Tetiera trebuie să fie în poziția blocată după ce a fost pliată.

Pliaji tetierele exterioare ale banchetei spate utilizând mânerele

În cazul mașinilor cu pliere electronică*, tetierele exterioare pot fi pliate pot fi pliate utilizând mânerele din partea de sus a scaunelor, consultați imaginea **1**. Rețineți că această metodă pliază și spătarul. Dacă se dorește doar plierea tetierelor, de ex. pentru îmbunătățirea vizibilității, acest lucru se poate face doar de la afișajul central*. În cazul mașinilor fără pliere electrică, tetierele sunt fixe.



Informații asociate

- Coborârea spătarului banchetei (p. 205)

Butoanele de pe volan și claxonul

Volanul include claxonul și butoanele pentru de ex., sistemele de asistență pentru șofer și comanda vocală.

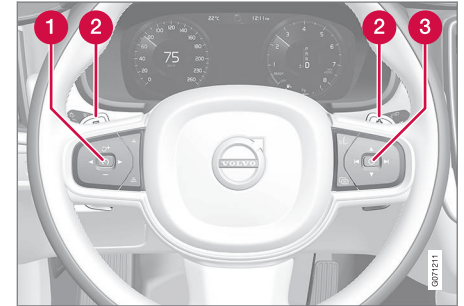

Tastaturi și padele* de pe volan.

- 1** Butoane pentru sistemele de asistență pentru șofer.⁵
- 2** Padele* pentru schimbarea treptelor de viteză cu o cutie de viteze automată.
- 3** Butoane pentru comanda vocală și pentru meniu și gestionarea mesajelor și telefonului.

◀ Claxon



Claxonul se află în centrul volanului.

Informații asociate

- Blocarea coloanei de direcție (p. 208)
- Reglarea volanului (p. 208)

Blocarea coloanei de direcție

Sistemul de blocare a coloanei de direcție face dificilă direcționarea mașinii, de exemplu în caz de furt. Un sunet mecanic poate fi perceput în momentul blocării sau deblocării coloanei de direcție.

Activarea sistemului de blocare a coloanei de direcție

Sistemul de blocare a coloanei de direcție este activat în momentul încuierii din exterior a mașinii, dacă motorul este oprit. Dacă mașina este lăsată descuiată, sistemul de blocare a coloanei de direcție va fi activat automat după un timp.

Dezactivarea sistemului de blocare a coloanei de direcție

Sistemul de blocare a coloanei de direcție este dezactivat în momentul descuierii din exterior. Dacă mașina nu este încuiată, sistemul de blocare a coloanei de direcție va fi dezactivat cât timp cheia cu telecomandă se află în habitaclu și este pornită mașina.

Informații asociate

- Butoanele de pe volan și claxonul (p. 207)
- Reglarea volanului (p. 208)

Reglarea volanului

Volanul poate fi reglat în poziții diferite.

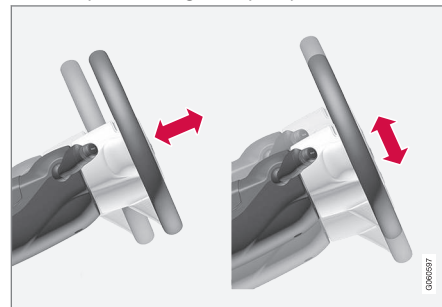

Volanul poate fi reglat în înălțime și în adâncime.

Volanul este reglat în moduri diferite, în funcție de dotarea mașinii cu airbag pentru genunchi⁶.

⚠ AVERTIZARE

Reglați volanul și fixați-l înainte de a porni de pe loc. Volanul nu trebuie niciodată reglat în timpul conducerii.

Cu ajutorul servodirecției în funcție de viteză, poate fi ajustat nivelul forței de direcționare. Forța de direcționare este reglată în funcție de viteza mașinii, pentru a conferi șoferului o reacție optimizată.

⁵ Limitatorul de viteză, Cruise Control, Adaptive Cruise Control*, Distance Warning* și Pilot Assist.

⁶ Mașina este echipată numai cu airbag pentru genunchi pe anumite piețe.

Reglarea volanului într-o mașină cu airbag pentru genunchi

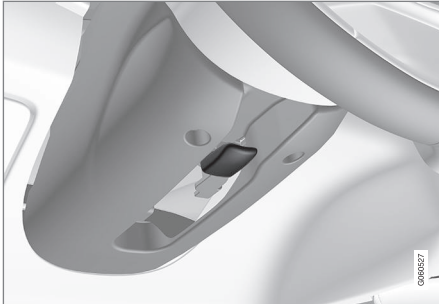

Manetă pentru reglarea volanului.

1. Împingeți maneta înainte pentru a debloca volanul.
2. Reglați volanul în poziția care vi se potrivește.
3. Trageți maneta înapoi pentru a fixa volanul în poziție. Dacă maneta este rigidă, apăsați ușor volanul în același timp în care deplasați maneta înapoi.

Reglarea volanului într-o mașină fără airbag pentru genunchi

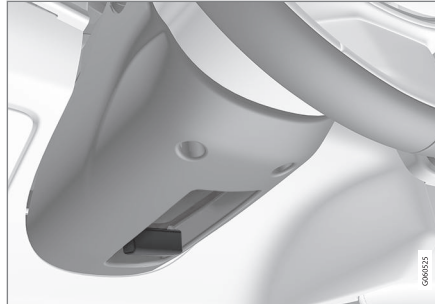

Manetă pentru reglarea volanului.

1. Trageți maneta înapoi pentru a debloca volanul.
2. Reglați volanul în poziția care vi se potrivește.
3. Împingeți maneta înainte pentru a asigura volanul. Dacă maneta este rigidă, apăsați ușor volanul în același timp în care deplasați maneta înapoi.

Informații asociate

- Blocarea coloanei de direcție (p. 208)
- Butoanele de pe volan și claxonul (p. 207)
- Reglarea scaunului din față acționat electric* (p. 195)

CLIMATIZARE

Climatizare

Mașina este echipată cu climatizare electronică. Sistemul de climatizare răcește sau încălzește, precum și dezumidifică aerul din habitacul.

Toate funcțiile sistemului de climatizare sunt controlate de pe afișajul central și de la butoanele fizice de pe consola centrală.

Unele funcții pentru bancheta din spate pot fi de asemenea controlate cu comenzile pentru climatizare* din partea din spate a consolei tunel.

Informații asociate

- Zonele de climatizare (p. 212)
- Climatizare - senzori (p. 213)
- Temperatura percepută (p. 213)
- Controlul climatizării utilizând comenzile vocale (p. 214)
- Climatizare pe durata parcării* (p. 241)
- Încălzitorul* (p. 249)
- Calitatea aerului (p. 215)
- Distribuția aerului (p. 218)
- Butoanele sistemului de climatizare (p. 224)

Zonele de climatizare

Numărul de zone de climatizare cu care este echipată mașina asigură opțiunile pentru setarea de temperaturi diferite pentru părți diferite din habitacul.

Climatizare pe 2 zone

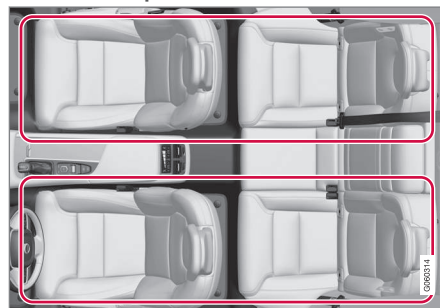

Climatizarea pe 2 zone de climatizare.

La climatizarea cu 2 zone, temperatura din habitacul se poate seta separat pentru partea stângă și pentru partea dreaptă.

Climatizare pe 4 zone*

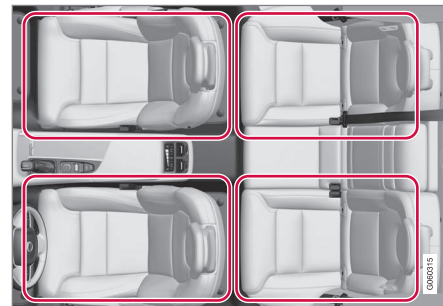

Climatizarea pe 4 zone de climatizare.

La climatizarea cu 4 zone, temperatura din habitacul se poate seta separat pentru partea stângă și pentru partea dreaptă și pentru scaunele din față și din spate.

Informații asociate

- Climatizare (p. 212)

Climatizare - senzori

Sistemul de climatizare are un număr de senzori care ajută la menținerea climatului din mașină.

Locația senzorilor

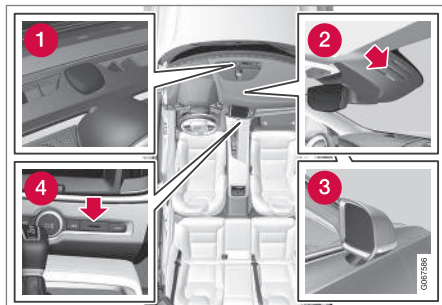

- 1 Senzorul de lumină solară - în partea superioară a tabloului de bord.
- 2 Senzorul de umiditate - în carcasa oglinzii retrovizoare interioare.
- 3 Senzorul de temperatură exterioară - în oglinda exterioară a portierei din dreapta.
- 4 Senzorul de temperatură pentru habitacul - lângă butoanele fizice din consola centrală.

NOTĂ

Nu acoperiți sau nu obstrucționați senzorii cu îmbrăcăminte sau cu alte obiecte.

Cu Interior Air Quality System*, un senzor de calitate a aerului este montat la aspirația de aer a sistemului de climatizare.

Informații asociate

- Climatizare (p. 212)
- Interior Air Quality System* (p. 217)

Temperatura percepută

Sistemul de climatizare reglează climatul din habitacul pe baza temperaturii percepute, nu pe baza temperaturii reale.

Temperatura pe care o selectați în habitacul corespunde temperaturii percepute fizic, fiind afectată de factori cum ar fi temperatura ambiantă, viteza aerului, umiditatea, radiația solară etc. în interiorul și în jurul mașinii în acel moment.

Sistemul include un senzor de radiație solară care detectează pe ce parte bate soarele în habitacul. Aceasta înseamnă că temperatura poate diferi între grilele de ventilație din dreapta și din stânga, în ciuda faptului că comenzile sunt setate pentru aceeași temperatură pe ambele părți.

Informații asociate

- Climatizare (p. 212)

Controlul climatizării utilizând comenzile vocale¹

Comenzi vocale aferente sistemului de climatizare, de ex. pentru reglarea temperaturii, activarea încălzirii unui scaun* sau pentru reglarea turației ventilatorului.

Apăsăți pe  și roștiți una dintre următoarele comenzi:

- „Climate” - inițiază un dialog pentru controlul climatizării și afișează exemple de comenzi.
- "Set temperature to X degrees" - reglează temperatura dorită.
- "Raise temperature"/"Lower temperature" - coboară / ridică cu un nivel reglajului temperaturii.
- "Sync temperature" - sincronizează temperatura tuturor zonelor de climatizare din mașină cu temperatura reglată pentru zona șoferului.
- "Air on feet"/"Air on body" - deschide fluxul de aer dorit.
- "Air on feet off"/"Air on body off" - închide fluxul de aer dorit.
- "Set fan to max"/"Turn off fan" - modifică fluxul de aer pe **Max/Off**.
- "Raise fan speed"/"Lower fan speed" - coboară / ridică cu un nivel turația ventilatorului.
- "Turn on auto" - activează reglajul automat al sistemului de climatizare.
- "Air condition on"/"Air condition off" - activează / dezactivează aerul condiționat.
- "Recirculation on"/"Recirculation off" - activează / dezactivează circulația aerului.
- "Turn on defroster"/"Turn off defroster" - activează / dezactivează degivrarea geamurilor și a oglinzilor portierelor.
- "Turn on max defroster"/"Turn max defroster off" - activează / dezactivează nivelul maxim de funcționare al degivratorului.
- "Turn on electric defroster"/"Turn off electric defroster" - activează / dezactivează parbrizul încălzit*.
- "Turn on rear defroster"/"Turn off rear defroster" - activează și dezactivează încălzirea lunetei și a oglinzilor portierelor.
- "Turn steering wheel heat on"/"Turn steering wheel heat off" - activează / dezactivează sistemul de încălzire a volanului*.
- "Raise steering wheel heat"/"Lower steering wheel heat" - crește / scade cu un nivel reglajului sistemului de încălzire a volanului*.
- "Turn on seat heat"/"Turn off seat heat" - activează / dezactivează sistemul de încălzire a scaunului*.
- "Raise seat heat"/"Lower seat heat" - crește / scade cu un nivel reglajului sistemului de încălzire a scaunului*.
- "Turn on seat ventilation"/"Turn off seat ventilation" - activează / dezactivează sistemul de ventilație a scaunului*.
- "Raise seat ventilation"/"Lower seat ventilation" - crește / scade cu un nivel reglajului sistemului de ventilație a scaunului*.

NOTĂ

Nu toate limbile de sistem acceptă comanda vocală. Cele care acceptă sunt evidențiate cu simbolul  în lista de limbi de sistem disponibile. Citiți mai multe detalii privind locația informațiilor disponibile în secțiunea dedicată setărilor pentru comanda vocală.

¹ Se aplică pentru anumite piețe.

Informații asociate

- Climatizare (p. 212)
- Comanda vocală (p. 148)
- Utilizarea comenzilor vocale (p. 149)
- Setările pentru comanda vocală (p. 153)

Calitatea aerului

Materialele selectate pentru habitacul și pentru sistemul de curățare a aerului garantează faptul că, în habitacul, calitatea aerului este ridicată.

Materialele din habitacul

Interiorul habitacului a fost conceput pentru a fi plăcut și confortabil, chiar și pentru persoanele cu alergii de contact și pentru persoanele care suferă de astm.

Materialele testate au fost dezvoltate pentru a reduce cantitatea de praf din habitacul și pentru a contribui la facilitarea curățării habitacului.

Covoarele din habitacul și din compartimentul pentru bagaje sunt detașabile și ușor de scos și de curățat.

Utilizați substanțe de curățat și produse de îngrijire a mașinii recomandate de Volvo pentru curățarea interiorului.

Sistemul de curățare a aerului

În plus față de filtrul pentru habitacul, mașina este echipată cu un sistem de curățare a aerului care ajută la menținerea calității ridicate a aerului în habitacul.

Informații asociate

- Climatizare (p. 212)
- Clean Zone* (p. 216)

- Clean Zone Interior Package* (p. 216)
- Interior Air Quality System* (p. 217)
- Filtru pentru habitacul (p. 218)

Clean Zone*

Funcția Clean Zone verifică și indică dacă au fost îndeplinite sau nu toate condițiile pentru o bună calitate a aerului în habitacul.

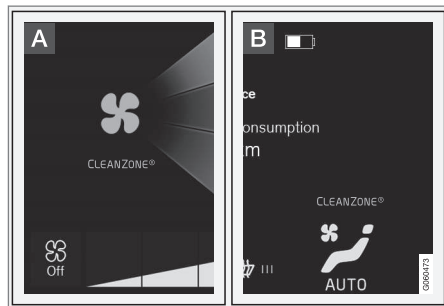

A Indicatorul este vizibil în vizualizarea climatizării de pe afișajul central.

B Indicatorul este vizibil în rândul pentru climatizare când vizualizarea climatizării nu este deschisă.

Dacă condițiile nu au fost îndeplinite, atunci textul **Zonă curată** este alb. Când au fost îndeplinite toate condițiile, acest lucru este indicat prin textul care își schimbă culoarea în albastru.

Condițiile care trebuie îndeplinite:

- Toate portierele și hayonul sunt închise.
- Toate geamurile laterale și acoperișul panoramic* sunt închise.

- Sistemul de calitate a aerului Interior Air Quality System* este activat.
- Ventilatorul este activat.
- Recircularea aerului este dezactivată.

i NOTĂ

Clean Zone nu indică faptul că este bună calitatea aerului. El indică doar faptul că au fost îndeplinite condițiile pentru buna calitate a aerului.

Informații asociate

- Calitatea aerului (p. 215)
- Clean Zone Interior Package* (p. 216)
- Interior Air Quality System* (p. 217)
- Filtru pentru habitacul (p. 218)

Clean Zone Interior Package*

Clean Zone Interior Package (CZIP) include o serie de modificări care păstrează habitacul mai curat de alergeni și substanțe cauzatoare de astm, printre altele.

Sunt incluse următoarele:

- O funcție avansată a ventilatorului prin care ventilatorul pornește la descuierea mașinii de la cheia cu telecomandă. Ventilatorul introduce aer proaspăt în habitacul. Funcția pornește la nevoie și se decuplează automat după un interval de timp sau la deschiderea unei portiere. Durata de funcționare a ventilatorului se reduce gradual din cauza necesității reduse până când mașina împlineste 4 ani.
- Sistemul de calitate a aerului complet automat, Interior Air Quality System (IAQS).

Informații asociate

- Calitatea aerului (p. 215)
- Clean Zone* (p. 216)
- Interior Air Quality System* (p. 217)
- Filtru pentru habitacul (p. 218)

Interior Air Quality System*

Interior Air Quality System (IAQS) este un sistem complet automat al calității aerului, care separă gazele și particulele pentru a reduce nivelurile de mirosuri și de contaminanți din habitacul.

IAQS este parte a Clean Zone Interior Package (CZIP) și curăță aerul din habitacul de contaminanți cum ar fi particule, hidrocarburi, oxizi de azot și ozon de la nivelul solului.

Dacă senzorul de calitate a aerului detectează că aerul exterior este contaminat, admisia de aer este închisă și recircularea aerului este activată.

NOTĂ

Senzorul de calitate a aerului trebuie să fie întotdeauna activat pentru a asigura cel mai bun aer în habitacul.

Într-un climat rece recircularea este limitată pentru a preveni aburirea.

În cazul aburirii, trebuie utilizate funcțiile de dezghețare pentru parbriz, geamurile laterale și lunetă.

- Clean Zone Interior Package* (p. 216)
- Filtru pentru habitacul (p. 218)

Informații asociate

- Activarea și dezactivarea senzorului de calitate a aerului* (p. 217)
- Calitatea aerului (p. 215)
- Clean Zone* (p. 216)

Activarea și dezactivarea senzorului de calitate a aerului*

Senzorul de calitate a aerului face parte din sistemul de calitate a aerului complet automat Interior Air Quality System (IAQS). Puteți seta dacă senzorul de calitate a aerului trebuie să fie activat/dezactivat.

1. Apăsați **Setări** în vederea de sus din afișajul central.
2. Apăsați **Climatizare**.
3. Selectați **Senzor de calitate a aerului** pentru activarea/dezactivarea senzorului de calitate a aerului.

Informații asociate

- Interior Air Quality System* (p. 217)

Filtru pentru habitacul

Întregul aer care intră în habitacul este curățat cu un filtru.

Înlocuirea filtrului de habitacul

Pentru a menține o performanță ridicată a sistemului de climatizare, filtrul trebuie schimbat la intervale regulate. Urmați programul de service Volvo pentru intervalele de înlocuire recomandate. Dacă mașina este utilizată într-un mediu foarte contaminat, poate fi necesar să înlocuiți filtrul mai des.

i NOTĂ

Există diferite tipuri de filtre pentru habitacul. Asigurați-vă că este montat filtrul corect.

Informații asociate

- Calitatea aerului (p. 215)
- Clean Zone* (p. 216)
- Clean Zone Interior Package* (p. 216)
- Interior Air Quality System* (p. 217)

Distribuția aerului

Sistemul de climatizare distribuie aerul admis printr-un număr de guri de aer diferite din habitacul.

Distribuția automată și manuală a aerului

Cu funcția de climatizare cu autoreglare activată, distribuția aerului se realizează automat. Dacă este necesar, distribuția aerului poate fi controlată manual.

Guri de aer reglabile

Unele guri de aer din mașină sunt reglabile, ceea ce înseamnă că puteți deschide/închide gura pentru a direcționa fluxul de aer.

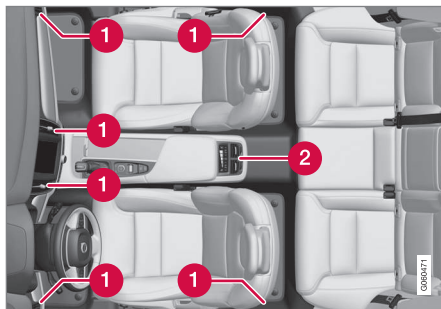

Amplasarea gurilor de aer în habitacul.

- 1** Cu funcția de climatizare pe 2 zone – patru pe tabloul de bord și câte una pe fie-

care stâlp de portieră între portierele din față și din spate.

- 2** Suplimentar, cu funcția de climatizare pe 4 zone* – două în partea din spate a consolei tunel.

Informații asociate

- Climatizare (p. 212)
- Modificarea distribuției aerului (p. 219)
- Deschiderea, închiderea și direcționarea grilelor de ventilație (p. 220)
- Tabelul opțiunilor de distribuție a aerului (p. 221)

Modificarea distribuției aerului

Distribuția aerului poate fi modificată manual, dacă este necesar.



1. Deschideți ecranul climatizării din afișajul central apăsând simbolul din centrul șirului de comenzi pentru climatizare.

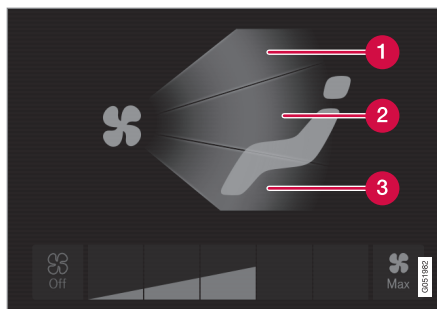

Butoanele de distribuție a aerului din vizualizarea climatizării.

- 1 Distribuția aerului - grilele de dezghețare a parbrizului
 - 2 Distribuția aerului - grilele de aerisire din tabloul de bord și consola centrală
 - 3 Distribuția aerului - grilele de aerisire în podea
2. Apăsați unul sau mai multe butoane de distribuție a aerului pentru a deschide/închide fluxul de aer corespunzător.
 - > Distribuția aerului se modifică și butoanele se aprind/se sting.

Informații asociate

- Distribuția aerului (p. 218)
- Deschiderea, închiderea și direcționarea grilelor de ventilație (p. 220)

- Tabelul opțiunilor de distribuție a aerului (p. 221)

Deschiderea, închiderea și direcționarea grilelor de ventilație

Unele grile de ventilație din habitacul pot fi deschise, închise și orientate în mod individual.

Dacă grilele de ventilație exterioare ale mașinii sunt orientate spre geamurile laterale, poate fi îndepărtată aburirea.

Dacă grilele de ventilație exterioare ale mașinii sunt îndreptate spre interior, atunci pe vreme caniculară se obține un mediu confortabil în habitacul.

Deschiderea și închiderea grilelor de ventilație

Grilele de ventilație de pe tabloul de bord:

- Rotiți butonul rotativ din mijlocul grilei de ventilație pentru a deschide / închide fluxul de aer din grila de ventilație.

Fluxul de aer este la maxim când marcajul de pe buton este în poziția verticală.

Grile de ventilație pe stâlpii portierelor și în partea din spate a consolei tunel*:

- Pentru a porni / opri debitul de aer al grilei de ventilație, rotiți butonul rotativ de sub grilă.

Cu cât sunt mai lungi liniile albe vizibile pe butonul rotativ, cu atât este mai mare debitul de aer.

Orientarea grilelor de ventilație



- Deplasați către orizontală / verticală maneta din mijlocul grilei de ventilație pentru a direcționa fluxul de aer dinspre grila de ventilație.

Informații asociate



- Distribuția aerului (p. 218)
- Modificarea distribuției aerului (p. 219)
- Tabelul opțiunilor de distribuție a aerului (p. 221)



Tabelul opțiunilor de distribuție a aerului

Distribuția aerului poate fi modificată manual, dacă este necesar. Sunt disponibile următoarele opțiuni pentru setare.

	Distribuția aerului	Scop
	Dacă toate butoanele de distribuție a aerului sunt deselectate în modul manual, sistemul de climatizare revine la controlul automat al climatizării.	
	Fluxul de aer principal din grilele de dezghețare. Unele fluxuri de aer provin de la alte grile de ventilație.	Combate aburirea și înghețarea pe vreme rece și umedă (pentru a realiza acest lucru, nivelul ventilatorului nu trebuie să fie scăzut).
	Fluxul de aer principal din grilele de ventilație din tabloul de bord. Unele fluxuri de aer provin de la alte grile de ventilație.	Oferă răcirea eficientă pe vreme caniculară.



	Distribuția aerului	Scop
	<p>Fluxul de aer principal din grilele de ventilație de la podea. Unele fluxuri de aer provin de la alte grile de ventilație.</p>	<p>Oferă căldură sau răcire la nivelul podelei.</p>
	<p>Aerul principal din grilele de dezghețare și grilele de ventilație din tabloul de bord. Unele fluxuri de aer provin de la alte grile de ventilație.</p>	<p>Oferă un confort ridicat pe vreme caniculară și uscată.</p>
	<p>Fluxul de aer principal din grilele de dezghețare și grilele de ventilație de la podea. Unele fluxuri de aer provin de la alte grile de ventilație.</p>	<p>Oferă un confort ridicat și o dezaburire eficientă pe vreme rece sau umedă.</p>

	Distribuția aerului	Scop
	Fluxul de aer principal din grilele de ventilație din tabloul de bord și grilele de ventilație de la podea. Unele fluxuri de aer provin de la alte grile de ventilație.	Oferă un confort ridicat pe vreme însoțită cu temperaturi exterioare scăzute.
	Fluxul de aer principal din grilele de dezghețare, din grilele ventilație din tabloul de bord și grilele de ventilație de la podea.	Oferă confort echilibrat în habitacul.

Informații asociate

- Distribuția aerului (p. 218)
- Deschiderea, închiderea și direcționarea grilelor de ventilație (p. 220)
- Modificarea distribuției aerului (p. 219)

Butoanele sistemului de climatizare

Funcțiile sistemului de climatizare sunt controlate de la butoanele fizice din consola centrală, afișajul central și butoanele sistemului de climatizare din capătul spate al consolei tunel*.

Butoanele fizice din consola centrală

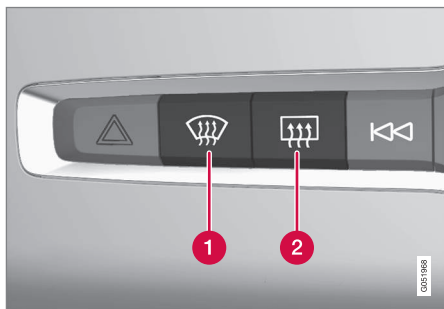

- 1 Buton pentru parbrizul încălzit* și degivratorul maxim.
- 2 Buton pentru luneta și oglinzile exterioare încălzite.

Banda de climatizare din afișajul central

Cele mai comune funcții de climatizare pot fi controlate din banda de climatizare.

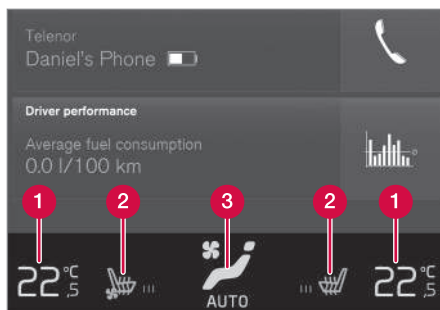

- 1 Butoanele de temperatură pentru partea șoferului și a pasagerului.
- 2 Butoanele pentru scaunele pentru șofer și pasager încălzite* și ventilate*, precum și pentru volanul încălzit*.
- 3 Buton pentru accesul la ecranul de climatizare. Elementul grafic din buton prezintă setările de climatizare activată.

Ecranul de climatizare din afișajul central

 Deschideți ecranul climatizării apăsând simbolul din centrul șirului de comenzi pentru climatizare.

În funcție de nivelul de echipare, ecranul de climatizare poate fi divizat în mai multe file. Comutați între file glisând la stânga/la dreapta sau apăsând antetul respectiv.

Climatizare principală

Pe lângă funcțiile din banda de climatizare, alte funcții pentru climatizarea principală pot fi controlate din fila **Climatizare principală**.

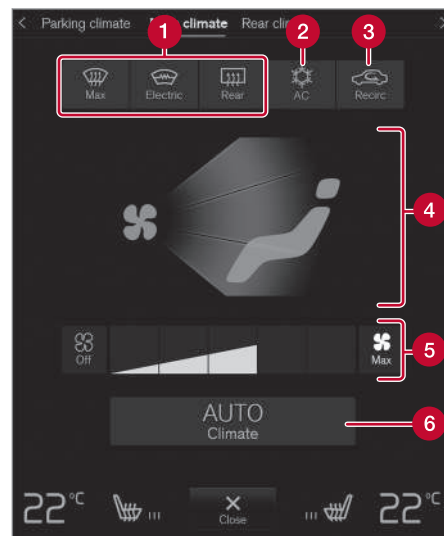

- 1 **Max, Electric, Spate** - Butoane pentru degivrarea geamurilor și a oglinzilor exterioare.
- 2 **AC** - Butoane pentru aerul condiționat.
- 3 **Recirc.** - Butoane pentru recircularea aerului.

- 4 Butoane pentru distribuția aerului.
- 5 Butoane ventilator pentru scaunul față².
- 6 AUTO - Reglarea automată a climatizării.

Climatizarea spate*

Toate funcțiile de climatizare pentru scaunele spate pot fi controlate din fila **Climatizare spate**.

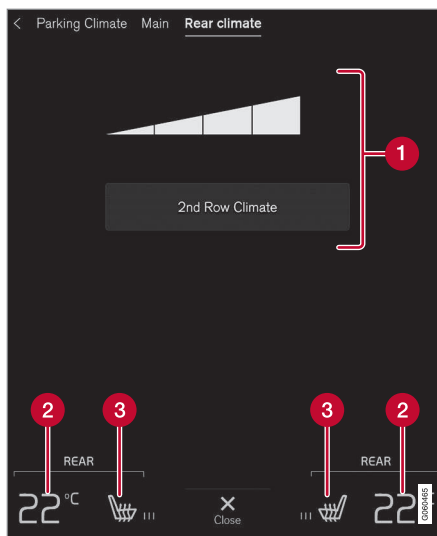

- 1 Climatizare rândul 2 - Butoanele pentru funcționarea climatizării pentru scaunele spate. Butoane ventilator pentru scaunele spate.
- 2 Butoane de temperatură pentru scaunele spate.
- 3 Butoane pentru scaunele spate încălzite*.

Climatizare pe durata parcerii*

Climatizarea mașinii pe durata parcerii poate fi controlată din fila **Climatizare parcare**.

Butoanele sistemului de climatizare din capătul consolei tunel*

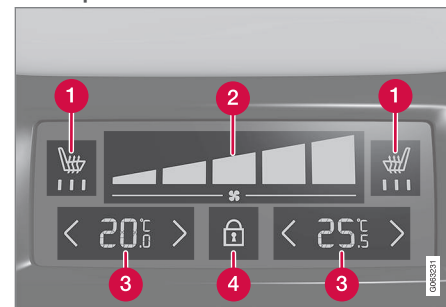

- 1 Butoane pentru scaunele spate încălzite*.
- 2 Butoane ventilator pentru scaunele spate.
- 3 Butoane de temperatură pentru scaunele spate.
- 4 Buton de blocare/deblocare din panoul de climatizare.

Dacă mașina nu este echipată cu un panou de climatizare în capătul spate al consolei tunel, dar are scaune spate încălzite*, butoanele fizice din capătul spate al consolei tunel controlează această funcție.

² La climatizarea cu două zone, butoanele sunt comune cu cele ale scaunelor spate.

- ◀ Panoul de climatizare are un buton de blocare a ecranului pentru a preveni modificările neintenționate de temperatură și de viteză a ventilatorului. Când ecranul este blocat, se afișează numai butoanele scaunelor* și butonul de deblocare.

După deblocare, viteza ventilatorului și temperatura se pot modifica din panoul de climatizare; se afișează toate setările de climatizare selectate. Ecranul se blochează automat după o perioadă de inactivitate.

Informații asociate

- Climatizare (p. 212)
- Activarea și dezactivarea încălzirii scaunelor față* (p. 226)
- Activarea și dezactivarea încălzirii scaunelor spate* (p. 227)
- Activarea și dezactivarea ventilației scaunelor față* (p. 229)
- Activarea și dezactivarea încălzirii volanului* (p. 229)
- Activarea climatizării automate (p. 230)
- Activarea și dezactivarea recirculării aerului (p. 231)
- Activarea și dezactivarea dezghețării maxime (p. 232)
- Activarea și dezactivarea încălzirii parbrizului* (p. 233)

- Activarea și dezactivarea încălzirii lunetei și a oglinzilor portierelor (p. 234)
- Reglarea nivelului ventilatorului pentru scaunele față (p. 235)
- Reglarea nivelului ventilatorului pentru scaunele spate* (p. 236)
- Se sincronizează temperatura (p. 240)
- Activarea și dezactivarea aerului condiționat (p. 241)

Activarea și dezactivarea încălzirii scaunelor față*

Scaunele pot fi încălzite pentru a crește confortul pentru șofer și pasageri când este frig.



1. Apăsați partea stângă sau dreaptă a volanului și butonul pentru scaun din rândul pentru climatizare de pe afișajul central pentru a deschide comenzile pentru scaun și volan.

Dacă mașina nu este dotată cu scaune cu ventilație sau volan cu încălzire (pentru partea șoferului), butonul pentru încălzirea scaunelor este disponibil imediat în rândul pentru climatizare.



2. Apăsați de mai multe ori butonul pentru încălzirea scaunelor pentru a schimba între cele patru nivele: **Dezactivare**, **Ridicat**, **Mediu** și **Scăzut**.
 - > Modificările nivelului și butonul indică nivelul setat.

AVERTIZARE

Scaunele încălzite nu trebuie utilizate de persoane care nu pot percepe mărirea temperaturii din cauza lipsei de simț sau care au probleme la acționarea butoanelor pentru scaunele încălzite. Altfel, acestea pot suferi arsuri.

Informații asociate

- Butoanele sistemului de climatizare (p. 224)
- Activarea și dezactivarea pornirii automate a încălzirii scaunelor față* (p. 227)

Activarea și dezactivarea pornirii automate a încălzirii scaunelor față*

Scaunele pot fi încălzite pentru a crește confortul pentru șofer și pasageri când este frig. Este posibil să se seteze dacă pornirea automată a încălzirii scaunelor trebuie activată/dezactivată la pornirea motorului. Dacă pornirea automată este activată, încălzirea va porni în cazul temperaturii ambientale scăzute.

1. Apăsăți **Setări** în vederea de sus din afișajul central.
2. Apăsăți **Climatizare**.
3. Selectați **Nivel automat de încălzire scaun șofer și Nivel automat de încălzire scaun pasag.** pentru a activa / dezactiva pornirea automată a încălzirii scaunului șoferului și pasagerului față.
 - > Pe fiecare buton este afișat un "A" pentru încălzirea scaunelor din față în rândul pentru climatizare dacă a fost activată pornirea automată.
4. Selectați **Scăzut, Mediu** sau **Ridicat** pentru a selecta nivelul după ce funcția a fost activată.

Informații asociate

- Butoanele sistemului de climatizare (p. 224)
- Activarea și dezactivarea încălzirii scaunelor față* (p. 226)

Activarea și dezactivarea încălzirii scaunelor spate*

Scaunele pot fi încălzite pentru a crește confortul pentru șofer și pasageri când este frig.

Activarea și dezactivarea încălzirii banchetei spate de la scaunul față*



1. Deschideți ecranul climatizării din afișajul central apăsând simbolul din centrul șirului de comenzi pentru climatizare.
2. Selectați fila **Climatizare spate**.



3. Apăsăți de mai multe ori butonul pentru încălzirea scaunelor pentru a schimba între cele patru nivele: **Dezactivare, Ridicat, Mediu și Scăzut**.
 - > Modificările nivelului și butonul indică nivelul setat.



« Activarea și dezactivarea încălzirii banchetei spate de la bancheta spate În cazul climatizării cu două zone:



Butoanele pentru scaunele încălzite, în partea din spate a consolei tunel.

- Apăsați de mai multe ori butoanele fizice din partea stângă și din partea dreaptă aferente scaunelor încălzite, în partea din spate a consolei tunel, pentru a comuta între cele patru niveluri: **Dezactivare, Ridicat, Mediu și Scăzut**.
 - > Modificările nivelului și LED-urile din buton indică nivelul setat.

În cazul climatizării cu patru zone*:

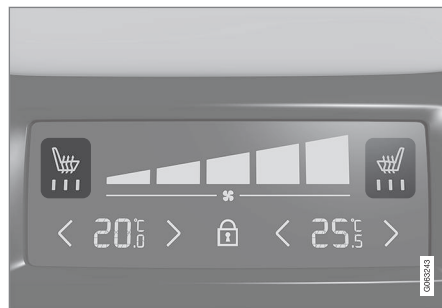

Indicator pentru încălzirea scaunului și comenzi de pe panoul de climatizare, în partea din spate a consolei tunel.

- Apăsați de mai multe ori butoanele din partea stângă și din partea dreaptă aferente scaunelor încălzite, pe panoul de climatizare al consolei tunel, pentru a comuta între cele patru niveluri: **Dezactivare, Ridicat, Mediu și Scăzut**.
 - > Nivelul se modifică și ecranul de pe panoul de climatizare indică nivelul setat.

AVERTIZARE

Scaunele încălzite nu trebuie utilizate de persoane care nu pot percepe mărirea temperaturii din cauza lipsei de simț sau care au probleme la acționarea butoanelor pentru scaunele încălzite. Altfel, acestea pot suferi arsuri.

Informații asociate

- Butoanele sistemului de climatizare (p. 224)

Activarea și dezactivarea ventilației scaunelor față*

Pentru asigurarea unui confort sporit, de exemplu într-un climat cald, scaunele pot fi ventilate.

Sistemul de ventilație este alcătuit din ventilaatoare amplasate în scaune și spătare, care aspiră aer prin tapițeria scaunelor. Efectul de răcorire se amplifică pe măsură ce aerul din habitacul devine mai rece. Sistemul poate fi activat pe durata funcționării motorului.



1. Apăsăți partea stângă sau dreaptă a volanului și butonul pentru scaun din rândul pentru climatizare de pe afișajul central pentru a deschide comenzile pentru scaun și volan.

Dacă mașina nu este dotată cu scaune cu încălzire sau volan cu încălzire (pentru partea șoferului), butonul pentru ventilația scaunelor este disponibil imediat în rândul pentru climatizare.



2. Apăsăți de mai multe ori butonul pentru ventilația scaunelor pentru a schimba între cele patru nivele: **Dezactivare**, **Ridicat**, **Mediu** și **Scăzut**.
 - > Modificările nivelului și butonul indică nivelul setat.

Informații asociate

- Butoanele sistemului de climatizare (p. 224)

Activarea și dezactivarea încălzirii volanului*

Volanul poate fi încălzit pentru a crește confortul pentru șofer când este frig.



1. Apăsăți volanul pe partea șoferului și butonul pentru scaune din rândul pentru climatizare al afișajului central pentru a deschide comenzile pentru scaune și volan.

Dacă mașina nu este echipată cu scaune cu încălzire sau cu scaune cu ventilație, butonul pentru încălzirea volanului este disponibil imediat în rândul pentru climatizare.



2. Apăsăți de mai multe ori butonul pentru încălzirea volanului pentru a schimba între cele patru nivele: **Dezactivare**, **Ridicat**, **Mediu** și **Scăzut**.
 - > Modificările nivelului și butonul indică nivelul setat.



« Informații asociate

- Butoanele sistemului de climatizare (p. 224)
- Activarea și dezactivarea pornirii automate a încălzirii volanului* (p. 230)

Activarea și dezactivarea pornirii automate a încălzirii volanului*

Volanul poate fi încălzit pentru a crește confortul pentru șofer când este frig.

Este posibil să se seteze dacă pornirea automată a încălzirii volanului trebuie activată/dezactivată la pornirea motorului. Dacă pornirea automată este activată, încălzirea va porni în cazul temperaturii ambientale scăzute.

1. Apăsați **Setări** în vederea de sus din afișajul central.
2. Apăsați **Climatizare**.
3. Selectați **Nivel automat de încălzire volan** pentru a activa / dezactiva pornirea automată a încălzirii volanului.
 - > Pe buton este afișat un "A" pentru încălzirea volanului în rândul pentru climatizare dacă a fost activată pornirea automată.
4. Selectați **Scăzut, Mediu** sau **Ridicat** pentru a selecta nivelul după ce funcția a fost activată.

Informații asociate

- Activarea și dezactivarea încălzirii volanului* (p. 229)

Activarea climatizării automate

Cu climatizarea automată activată, sunt controlate automat multiple funcții ale climatizării.



1. Deschideți ecranul climatizării din afișajul central apăsând simbolul din centrul șirului de comenzi pentru climatizare.
2. Apăsați scurt sau lung pe **AUTO Climatizare**.
 - Apăsare scurtă - recircularea aerului, aerul condiționat și distribuția aerului sunt controlate automat.
 - Apăsare lungă - recircularea aerului, aerul condiționat și distribuția aerului sunt controlate automat, temperatura și turația ventilatorului sunt modificate la setările standard: 22 °C (72 °F) și nivelul **3** (nivelul **2** la scaunele din spate³).
 - > Reglarea automată a climatizării este activată și butonul se aprinde.

³ Pentru mașinile cu patru zone de climatizare*.

i NOTĂ

Temperatura și turația ventilatorului pot fi modificate fără a dezactiva sistemul de reglare automată a climatizării. Sistemul de reglare automată a climatizării este dezactivat când distribuția aerului este modificată manual sau când este activată funcția de dezghețare maximă.

Informații asociate

- Butoanele sistemului de climatizare (p. 224)

Activarea și dezactivarea recirculării aerului

Recircularea aerului oprește aerul necorespunzător, gazele de eșapament etc. din afara mașinii prin intermediul sistemului de control al climatizării, reutilizând aerul din habitacul.



1. Deschideți ecranul climatizării din afișajul central apăsând simbolul din centrul șirului de comenzi pentru climatizare.



2. Apăsați **Recirc..**
 - > Recircularea aerului se activează/dezactivează, iar butonul se aprinde/stinge.

i IMPORTANT

Dacă aerul din mașină este recirculat prea mult timp, există riscul de aburire a părții interioare a geamurilor.

i NOTĂ

Nu puteți activa recircularea aerului dacă ați activat degivrarea max.

Informații asociate

- Butoanele sistemului de climatizare (p. 224)
- Activarea și dezactivarea setării de timp pentru recircularea aerului (p. 232)

Activarea și dezactivarea setării de timp pentru recircularea aerului

Recircularea aerului oprește aerul necorespunzător, gazele de eșapament etc. din afara mașinii prin intermediul sistemului de control al climatizării, reutilizând aerul din habitacul. Este posibil să se seteze dacă temporizatorul de recirculare a aerului trebuie activat / dezactivat. Când temporizatorul este activat, recircularea aerului este oprită automat după 20 de minute.

1. Apăsați **Setări** în vederea de sus din afișajul central.
2. Apăsați **Climatizare**.
3. Selectați **Temporizator de recirculare** pentru a activa / dezactiva temporizatorul de recirculare a aerului.

Informații asociate

- Activarea și dezactivarea recirculării aerului (p. 231)

Activarea și dezactivarea dezghețării maxime

Dezghețarea maximă este utilizată pentru a îndepărta rapid aburirea și gheața de pe geamuri.

Dezghețarea maximă dezactivează autoreglarea climatizării și recircularea aerului, activează sistemul de aer condiționat și modifică nivelul ventilatorului la **5** și temperatura la **HI**.

i NOTĂ

Modificarea nivelului ventilatorului la **5** crește nivelul de zgomot.

Când dezghețarea maximă este dezactivată, sistemul de climatizare revine la setările anterioare.

Activarea și dezactivarea dezghețării maxime din consola centrală

Există un buton fizic în consola centrală pentru accesul rapid la dezghețarea maximă.

Cu parbrizul încălzit*, dezghețarea maximă poate fi activată numai individual din vizualizarea climatizării de pe afișajul central.



Buton fizic în consola centrală.

Mașini fără parbriz încălzit:

- Apăsați butonul.
 - > Degivratorul max se activează/dezactivează, iar butonul se aprinde/stinge.

Mașini cu parbriz încălzit:

- Apăsați de mai multe ori butonul pentru a comuta între cele trei nivele:
 - Parbrizul încălzit activat
 - Parbrizul încălzit activat și dezghețarea maximă
 - Dezactivat.
 - > Încălzirea parbrizului și dezghețarea maximă sunt activate/dezactivate, iar butonul se aprinde/se stinge.

i NOTĂ

Dezghețarea maximă începe cu o anumită întârziere pentru a evita o creștere scurtă a nivelului ventilatorului dacă încălzirea parbrizului este dezactivată prin două apăsări rapide a butonului.

Activarea și dezactivarea dezghețării maxime de pe afișajul central

1. Deschideți ecranul climatizării din afișajul central apăsând simbolul din centrul șirului de comenzi pentru climatizare.



2. Apăsați **Max**.
 - > Degivratorul max se activează/dezactivează, iar butonul se aprinde/stinge.

Informații asociate

- Butoanele sistemului de climatizare (p. 224)

Activarea și dezactivarea încălzirii parbrizului*

Încălzirea parbrizului este utilizată pentru a îndepărta rapid aburirea și gheața de pe geam.

Activarea și dezactivarea din consola centrală a parbrizului încălzit

Există un buton fizic în consola centrală pentru accesul rapid la încălzirea parbrizului.



Buton fizic în consola centrală.

- Apăsați de mai multe ori butonul pentru a comuta între cele trei nivele:
 - Parbrizul încălzit activat
 - Parbrizul încălzit activat și dezghețarea maximă
 - Dezactivat.
- > Încălzirea parbrizului și dezghețarea maximă sunt activate/dezactivate, iar butonul se aprinde/se stinge.

Activarea și dezactivarea din afișajul central a parbrizului încălzit

1. Deschideți ecranul climatizării din afișajul central apăsând simbolul din centrul șirului de comenzi pentru climatizare.



2. Apăsați **Electric**.
 - > Parbrizul încălzit se activează/dezactivează, iar butonul se aprinde/stinge.



i NOTĂ

O zonă triunghiulară la capătul fiecărei laturi a parbrizului nu este încălzită electric, aici degivrarea poate dura mai mult.

i NOTĂ

Parbrizul încălzit poate afecta funcționarea transponderelor și a altor echipamente de comunicație.

i NOTĂ

Dacă este activată încălzirea parbrizului când funcția Start/Stop a oprit automat motorul, atunci motorul va fi repornit.

Informații asociate

- Butoanele sistemului de climatizare (p. 224)
- Activarea și dezactivarea pornirii automate a încălzirii parbrizului* (p. 234)

Activarea și dezactivarea pornirii automate a încălzirii parbrizului*

Încălzirea parbrizului este utilizată pentru a îndepărta rapid aburirea și gheața de pe geam.

Este posibil să se seteze dacă pornirea automată a încălzirii parbrizului trebuie activată/ dezactivată la pornirea motorului. Cu pornirea automată activată, încălzirea va porni când există riscul de gheață sau de aburire pe parbriz / geam. Încălzirea se oprește automat când parbrizul / geamul este suficient de cald și gheața sau aburirea a dispărut.

1. Apăsați **Setări** în vederea de sus din afișajul central.
2. Apăsați **Climatizare**.
3. Selectați **Dezaturire automată parbriz** pentru a activa / dezactiva pornirea automată a încălzirii parbrizului.

Informații asociate

- Activarea și dezactivarea încălzirii parbrizului* (p. 233)

Activarea și dezactivarea încălzirii lunetei și a oglinzilor portierelor

Încălzirea lunetei și încălzirea oglinzilor portierelor sunt utilizate pentru a îndepărta rapid aburirea și gheața de pe geamuri și oglinzi.

Activarea și dezactivarea încălzirii lunetei și a oglinzilor portierelor din consola centrală

În consola centrală există un buton fizic pentru accesul rapid la încălzirea lunetei și a oglinzilor portierelor.



Buton fizic în consola centrală.

- Apăsați butonul.
 - > Încălzirea lunetei și încălzirea oglinzilor portierelor sunt activate / dezactivate, iar butonul se aprinde / se stinge.

Activarea și dezactivarea încălzirii lunetei și a oglinzilor portierelor de pe afișajul central



1. Deschideți ecranul climatizării din afișajul central apăsând simbolul din centrul șirului de comenzi pentru climatizare.



2. Apăsați **Spate**.
 - > Încălzirea lunetei și încălzirea oglinzilor portierelor sunt activate / dezactivate, iar butonul se aprinde / se stinge.

Informații asociate

- Butoanele sistemului de climatizare (p. 224)
- Activarea și dezactivarea pornirii automate a încălzirii lunetei și a oglinzilor portierelor (p. 235)

Activarea și dezactivarea pornirii automate a încălzirii lunetei și a oglinzilor portierelor

Încălzirea lunetei și încălzirea oglinzilor portierelor sunt utilizate pentru a îndepărta rapid aburirea și gheața de pe geamuri și oglinzi. Este posibil să se seteze dacă pornirea automată a încălzirii lunetei și oglinzilor portierelor trebuie activată/dezactivată la pornirea motorului. Cu pornirea automată activată, încălzirea va porni când există riscul de gheață sau de aburire pe parbriz / geam. Încălzirea se oprește automat când parbrizul / geamul este suficient de cald și gheața sau aburirea a dispărut.

1. Apăsați **Setări** în vederea de sus din afișajul central.
2. Apăsați **Climatizare**.
3. Selectați **Dezaburire automată lunetă** pentru a activa / dezactiva pornirea automată a încălzirii lunetei și a oglinzilor portierelor.

Informații asociate

- Activarea și dezactivarea încălzirii lunetei și a oglinzilor portierelor (p. 234)

Reglarea nivelului ventilatorului pentru scaunele față⁴

Ventilatorul poate fi setat la mai multe turații controlate automat pentru scaunele față.



1. Deschideți ecranul climatizării din afișajul central apăsând simbolul din centrul șirului de comenzi pentru climatizare.

⁴ Pentru două zone de climatizare, de asemenea, scaunele din spate.

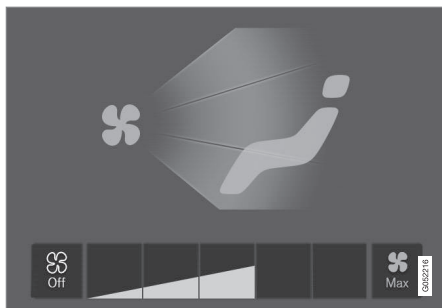

Butoanele de reglare a ventilatorului de pe vizualizarea pentru climatizare.

2. Atingeți nivelul dorit al ventilatorului, **Off**, **1-5** sau **Max**.
 - > Nivelul ventilatorului este modificat și butoanele pentru nivelul selectat se aprind.

! IMPORTANT

Dacă ventilatorul este oprit complet, atunci aerul condiționat nu este conectat, ceea ce duce la riscul de aburire a părții interioare a geamurilor.

i NOTĂ

Sistemul de climatizare reglează automat debitul de aer în cadrul nivelului selectat al ventilatorului, pe baza solicitărilor. Aceasta înseamnă că turația ventilatorului se poate modifica chiar dacă nivelul ventilatorului este același.

Informații asociate

- Butoanele sistemului de climatizare (p. 224)

Reglarea nivelului ventilatorului pentru scaunele spate*

Ventilatorul poate fi setat la mai multe turații controlate automat pentru scaunele din spate.

Reglarea nivelului ventilatorului pentru scaunele din spate de pe scaunul din față



1. Deschideți ecranul climatizării din afișajul central apăsând simbolul din centrul șirului de comenzi pentru climatizare.
2. Selectați fila **Climatizare spate**.

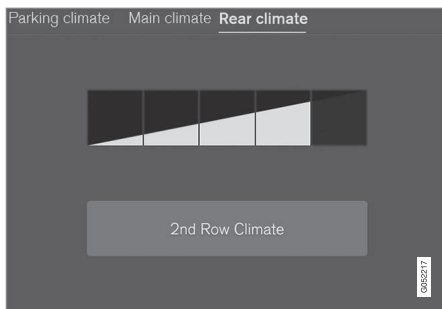

Butoanele de comandă a ventilatorului din fila **Climatizare spate** din ecranul de climatizare.

3. Atingeți nivelul dorit al ventilatorului, **1-5**.

Nivelul ventilatorului pentru scaunele din spate poate fi deconectat prin apăsarea pe **Climatizare rândul 2**.

- > Nivelul ventilatorului este modificat și butoanele pentru nivelul selectat se aprind.

Reglarea nivelului ventilatorului pentru scaunele din spate de pe scaunele din spate

1. Apăsați butonul de deblocare de pe panoul de climatizare de la consola tunel pentru a accesa comenzile.



Comenzile ventilatorului de pe panoul de climatizare din partea din spate a consolei tunel.

2. Atingeți nivelul dorit al ventilatorului, **1-5**.

- > Nivelul ventilatorului este modificat și butoanele pentru nivelul selectat se aprind.

i NOTĂ

Nivelul ventilatorului pentru bancheta din spate nu poate fi reglat dacă nivelul ventilatorului pentru scaunul față este în poziția **Off**.

Turația ventilatorului pentru bancheta din spate poate fi oprită numai de pe vizualizarea climatizării de pe afișajul central.

i NOTĂ

Sistemul de climatizare reglează automat debitul de aer în cadrul nivelului selectat al ventilatorului, pe baza solicitărilor. Aceasta înseamnă că turația ventilatorului se poate modifica chiar dacă nivelul ventilatorului este același.

Informații asociate

- Butoanele sistemului de climatizare (p. 224)

Reglarea temperaturii pentru scaunele față⁵

Temperatura poate fi setată la numărul dorit de grade pentru zonele de climatizare ale scaunelor față.



Butoane de temperatură în rândul pentru climatizare.

1. Apăsați butonul de temperatură din partea stângă sau dreaptă din rândul pentru climatizare a afișajului central pentru a deschide comenzile.



Controlul temperaturii.

2. Setăți temperatura prin oricare dintre următoarele:
 - trageți comanda la temperatura dorită sau
 - apăsați +/- pentru a mări / reduce gradual temperatura.

> Temperatura se modifică și butonul indică temperatura setată.

i NOTĂ

Încălzirea sau răcirea nu pot fi accelerate selectând o temperatură mai mare sau mai mică decât temperatura reală dorită.

Informații asociate

- Butoanele sistemului de climatizare (p. 224)

⁵ Pentru două zone de climatizare, de asemenea, scaunele din spate.

Reglarea temperaturii pentru scaunele spate*

Temperatura poate fi setată la numărul dorit de grade pentru zonele de climatizare ale scaunelor spate.

Reglarea temperaturii pentru scaunele din spate de pe scaunul din față



1. Deschideți ecranul climatizării din afișajul central apăsând simbolul din centrul șirului de comenzi pentru climatizare.
2. Selectați fila **Climatizare spate**.



Butoanele de temperatură din fila **Climatizare spate** din ecranul de climatizare.

3. Apăsați butonul de temperatură din stânga sau din dreapta pentru a deschide comanda.

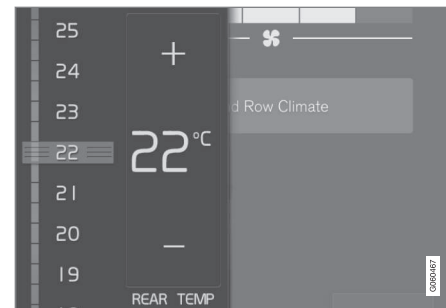

Controlul temperaturii.

4. Setati temperatura prin intermediul următoarelor:
 - trageți comanda la temperatura dorită
 - apăsați +/- pentru a mări / reduce gradual temperatura.
 - > Temperatura se modifică și butonul indică temperatura setată.

Reglarea temperaturii pentru scaunul din spate de pe scaunul din spate

1. Apăsați butonul de deblocare de pe panoul de climatizare de la consola tunel pentru a accesa comenzile.





Reglarea temperaturii de pe panoul de climatizare din partea din spate a consolei tunel.

2. Apăsați butoanele </> stânga sau dreapta de pe panoul de climatizare al consolei tunel pentru a reduce/crește gradual temperatura.
 - > Temperatura se modifică și ecranul de pe panoul de climatizare indică temperatura setată.

i NOTĂ

Încălzirea sau răcirea nu pot fi accelerate selectând o temperatură mai mare sau mai mică decât temperatura reală dorită.

Informații asociate

- Butoanele sistemului de climatizare (p. 224)

Se sincronizează temperatura

Temperatura din diferitele zone de climatizare ale mașinii poate fi sincronizată cu temperatura setată pe partea șoferului.

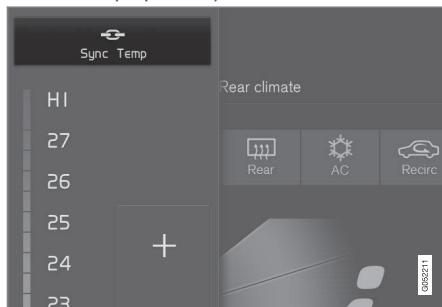

Butonul de sincronizare de pe comenzile de temperatură ale părții șoferului.

1. Apăsați butonul de temperatură de pe partea șoferului în rândul pentru climatizare al afișajului central pentru a deschide comenzile.
2. Apăsați **Sincronizare temperatură**.
 - > Temperatura pentru toate zonele din mașină este sincronizată cu temperatura setată pentru partea șoferului, iar simbolul de sincronizare este afișat lângă butonul de temperatură.

Sincronizarea este oprită prin intermediul unei alte apăsări pe **Sincronizare temperatură** sau prin modificarea setărilor de temperatură

pentru o altă zonă de climatizare decât cea a șoferului.

Informații asociate

- Butoanele sistemului de climatizare (p. 224)

Activarea și dezactivarea aerului condiționat

Aerul condiționat răcește și dezumidifică aerul de admisie, după cum este necesar. Când aerul condiționat este activat, sistemul de climatizare controlează automat pornirea și oprirea, după cum este necesar.



1. Deschideți ecranul climatizării din afișajul central apăsând simbolul din centrul șirului de comenzi pentru climatizare.



2. Apăsați **AC**.
 - > Aerul condiționat se activează/dezactivează, iar butonul se aprinde/stinge.

i NOTĂ

Închideți toate geamurile laterale și acoperișul panoramic* astfel încât aerul condiționat să funcționeze cât mai bine posibil.

i NOTĂ

Nu este posibilă activarea aerului condiționat când comutatorul ventilatorului este în poziția **Off**.

Informații asociate

- Butoanele sistemului de climatizare (p. 224)

Climatizare pe durata parcării*

Controlul climatizării în parcare este un termen generic pentru diferite funcții care îmbunătățesc climatul habitacului când mașina este parcată, de ex. condiționare.



Funcțiile care aparțin controlului climatizării în parcare sunt controlate de pe vizualizarea climatizării

Climatizare parcare de pe afișajul central. Deschideți ecranul climatizării apăsând simbolul din centrul șirului de comenzi pentru climatizare.

Informații asociate

- Climatizare (p. 212)
- Precondiționarea* (p. 242)
- Confortul climatizării la parcare* (p. 246)
- Simboluri și mesaje pentru sistemul de climatizare în parcare* (p. 248)

Precondiționarea*

Precondiționarea este o funcție de climatizare care, dacă este posibil, încearcă atingerea unei temperaturi confortabile în habitaclu înainte de plecare.

Precondiționarea poate utiliza pornirea directă sau configurarea de la un temporizator.

Funcția utilizează mai multe sisteme în diferite cazuri:

- La climate reci, încălzitorul de parcare* încălzește habitaclu la o temperatură confortabilă.
- Când este cald, climatizarea răcește habitaclu suflând în interior aer din exteriorul mașinii.

i NOTĂ

Pe durata precondiționării habitaclului, mașina va urmări atingerea unei temperaturi confortabile, nu a temperaturii configurate pentru sistemul de climatizare.

Informații asociate

- Climatizare pe durata parcării* (p. 241)
- Pornirea sau oprirea precondiționării* (p. 242)
- Setarea de oră pentru precondiționare* (p. 243)

Pornirea sau oprirea precondiționării*

Precondiționarea încălzește* sau ventilează habitaclu, dacă este posibil, înainte de pornire. Funcția poate fi pornită direct din afișajul central sau cu un telefon mobil.

Pornirea și oprirea din mașină



1. Deschideți ecranul climatizării din afișajul central apăsând simbolul din centrul șirului de comenzi pentru climatizare.
2. Selectați fila **Climatizare parcare**.
3. Apăsați **Precondiționare**.
 - > Precondiționarea pornește/se oprește, iar butonul se aprinde/stinge.

i NOTĂ

Portierele și geamurile mașinii trebuie închise pe durata precondiționării habitaclului.

! AVERTIZARE

Nu utilizați precondiționarea dacă mașina este echipată cu un încălzitor*:

- În spații interioare neventilate. Se vor produce gaze de eșapament dacă încălzitorul pornește.
- În locații cu materiale inflamabile în apropiere. Combustibilul, gazul, iarba înaltă, rumegușul etc. se pot aprinde.
- Acolo unde există riscul ca țeava de eșapament a încălzitorului să fie obstrucționată. De ex., stratul gros de zăpadă din interiorul pasajului roții din dreapta față poate obstrucționa ventilația încălzitorului.

Rețineți că precondiționarea poate fi pornită de la un temporizator configurat cu mult timp înainte.

Pornirea din aplicație*

Pornirea precondiționării și informațiile despre setările selectate pot fi gestionate de pe un dispozitiv pe care s-a instalat aplicația Volvo On Call*. Precondiționarea încălzește* habitaclu la o temperatură confortabilă sau ventilează habitaclu introducând aer exterior.

De asemenea, habitaclu poate fi precondiționat cu funcția de pornire de la distanță a

mașinii (Engine Remote Start - ERS)⁶ de la aplicația Volvo On Call*.

Informații asociate

- Climatizare pe durata parcării* (p. 241)
- Precondiționarea* (p. 242)
- Setarea de oră pentru precondiționare* (p. 243)

Setarea de oră pentru precondiționare*

Puteți seta temporizatorul astfel încât precondiționarea să se finalizeze la o oră predefinită.

Temporizatorul poate gestiona până la 8 setări diferite pentru:

- o oră la o singură dată;
- o oră într-una sau mai multe zile din săptămână, cu sau fără repetare.

Informații asociate

- Precondiționarea* (p. 242)
- Adăugarea și editarea setării de oră pentru precondiționare* (p. 243)
- Activarea și dezactivarea setării de timp pentru precondiționare* (p. 245)
- Eliminarea setării timpului pentru precondiționare* (p. 245)

Adăugarea și editarea setării de oră pentru precondiționare*

Temporizatorul pentru precondiționare poate gestiona până la 8 setări de oră.

Adăugarea unei setări de oră

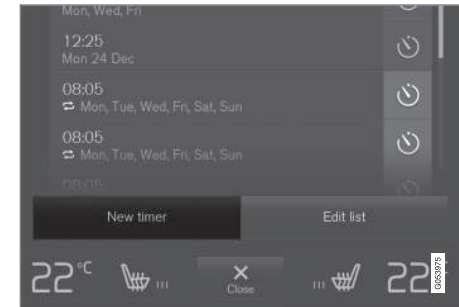

Butonul de adăugare a unei setări de timp se află în ecranul de climatizare, în fila **Climatizare parcare**.

1. Deschideți ecranul pentru climatizare din afișajul central.
2. Selectați fila **Climatizare parcare**.

⁶ Anumite piețe.

◀ 3. Apăsați **Adăugare temporizator**.

> Se va afișa un ecran pop-up.

i NOTĂ

Nu puteți adăuga o setare de timp dacă există deja 8 setări introduse pentru acest temporizator. Ștergeți o setare de timp pentru a putea adăuga una nouă.

4. Apăsați pe **Data** pentru a seta ora pentru o dată unică.

Apăsați pe **Zile** pentru a seta ora pentru una sau mai multe zile din săptămână.

Cu **Zile**: Activați/dezactivați repetarea selectând/deselectând opțiunea **Rpt. săpt..**

5. Cu **Data**: Selectați data pentru condiționare derulând prin lista de date cu ajutorul săgeților.

Cu **Zile**: Selectați zilele săptămânii pentru condiționare apăsând pe butoanele pentru zilele săptămânii.

6. Setati ora de finalizare a condiționării derulând cu ajutorul săgeților.

7. Apăsați pe **Confirmare** pentru a adăuga setarea de oră.

> Setarea de oră se adaugă la listă și se activează.

⚠ AVERTIZARE

Nu utilizați condiționarea dacă mașina este echipată cu un încălzitor*:

- În spații interioare neventilate. Se vor produce gaze de eșapament dacă încălzitorul pornește.
- În locații cu materiale inflamabile în apropiere. Combustibilul, gazul, iarba înaltă, rumegușul etc. se pot aprinde.
- Acolo unde există riscul ca țeava de eșapament a încălzitorului să fie obstrucționată. De ex., stratul gros de zăpadă din interiorul pasajului roții din dreapta față poate obstrucționa ventilația încălzitorului.

Rețineți că condiționarea poate fi pornită de la un temporizator configurat cu mult timp înainte.

Ediția unei setări de oră

1. Deschideți ecranul pentru climatizare din afișajul central.
2. Selectați fila **Climatizare parcare**.
3. Apăsați pe setarea de oră pe care doriți să o modificați.
> Se va afișa un ecran pop-up.
4. Editați setarea de oră conform instrucțiunilor de la „Adăugarea unei setări de oră” de mai sus.

Informații asociate

- Condiționarea* (p. 242)
- Setarea de oră pentru condiționare* (p. 243)
- Activarea și dezactivarea setării de timp pentru condiționare* (p. 245)
- Eliminarea setării timpului pentru condiționare* (p. 245)

Activarea și dezactivarea setării de timp pentru condiționare*

În funcție de nevoi, se poate activa sau dezactiva o setare de timp din temporizatorul de condiționare.



Butoanele temporizatorului din fila **Climatizare parcare** din ecranul de climatizare.

1. Deschideți ecranul pentru climatizare din afișajul central.
2. Selectați fila **Climatizare parcare**.
3. Activați/dezactivați setarea de timp apăsând pe butonul temporizatorului din dreapta setării.
 - > Setarea de timp se activează/dezactivează, iar butonul se aprinde/stinge.

⚠️ AVERTIZARE

Nu utilizați condiționarea dacă mașina este echipată cu un încălzitor*:

- În spații interioare neventilate. Se vor produce gaze de eșapament dacă încălzitorul pornește.
- În locații cu materiale inflamabile în apropiere. Combustibilul, gazul, iarba înaltă, rumegușul etc. se pot aprinde.
- Acolo unde există riscul ca țeava de eșapament a încălzitorului să fie obstrucționată. De ex., stratul gros de zăpadă din interiorul pasajului roții din dreapta față poate obstrucționa ventilația încălzitorului.

Rețineți că condiționarea poate fi pornită de la un temporizator configurat cu mult timp înainte.

Informații asociate

- Condiționarea* (p. 242)
- Setarea de oră pentru condiționare* (p. 243)
- Adăugarea și editarea setării de oră pentru condiționare* (p. 243)
- Eliminarea setării timpului pentru condiționare* (p. 245)

Eliminarea setării timpului pentru condiționare*

O setare a timpului pentru condiționare care nu mai este necesară poate fi ștearsă.

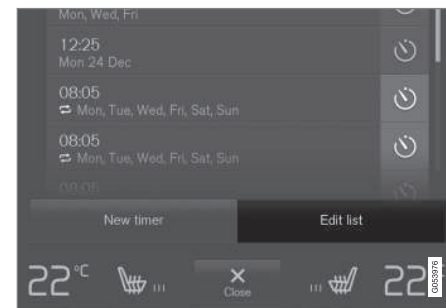

Butonul pentru editarea listei / ștergerea setării timpului în fila **Climatizare parcare** din vizualizarea climatizării.

1. Deschideți ecranul pentru climatizare din afișajul central.
2. Selectați fila **Climatizare parcare**.
3. Apăsați **Editare listă**.
4. Apăsați pictograma ștergere din dreapta în listă.
 - > Pictograma se modifică la textul **Ștergere**.
5. Apăsați **Ștergere** pentru a confirma.
 - > Setarea timpului a fost scoasă din listă.



◀ Informații asociate

- Precondiționarea* (p. 242)
- Setarea de oră pentru precondiționare* (p. 243)
- Adăugarea și editarea setării de oră pentru precondiționare* (p. 243)
- Activarea și dezactivarea setării de timp pentru precondiționare* (p. 245)

Confortul climatizării la parcare*

Climatul din habitacul poate fi menținut în timp ce autovehiculul este parcat, de exemplu, dacă motorul trebuie oprit, însă șoferul, pasagerul sau pasagerii doresc să rămână în mașină și să se mențină nivelul de confort al climatizării.

Pornirea funcției de menținere a confortului climatizării poate fi activată doar direct.

Funcția utilizează mai multe sisteme în diferite cazuri:

- La temperaturi exterioare scăzute, căldura reziduală a motorului încălzește habitacul asigurând temperatura de confort.
- Când este cald, ventilația răcește habitacul suflând în interior aer din exteriorul mașinii.

NOTĂ

Funcția de menținere a confortului climatizării se dezactivează când mașina este încuiată din exterior pentru a evita utilizarea inutilă a căldurii reziduale. Utilizarea acestei funcții a fost concepută pentru menținerea confortului climatizării dacă șoferul sau pasagerul doresc să rămână în mașină.

La temperaturi exterioare scăzute, menținerea confortului climatizării are o limită, care depinde de cantitatea de căldură reziduală disponibilă.

Informații asociate

- Climatizare pe durata parcării* (p. 241)
- Pornirea și oprirea confortului climatizării la parcare* (p. 247)

Pornirea și oprirea confortului climatizării la parcare*

Menținerea confortului climatizării păstrează climatizarea din habitacul după condus. Funcția poate utiliza pornirea directă din afișajul central.



1. Deschideți ecranul climatizării din afișajul central apăsând simbolul din centrul șirului de comenzi pentru climatizare.
2. Selectați fila **Climatizare parcare**.
3. Apăsăți **Menținere confort climatizare**.
 - > Funcția de menținere a confortului climatizării se pornește/se oprește, iar butonul se aprinde/se stinge.

i NOTĂ

Nu este posibil să porniți retenția confortului climatizării dacă nu există suficientă căldură reziduală în motor pentru a menține climatizarea habitaculului sau dacă temperatura exterioară este mai mare de aprox. 20°C (68°F).

i NOTĂ

Funcția de menținere a confortului climatizării se dezactivează când mașina este încuiată din exterior pentru a evita utilizarea inutilă a căldurii reziduale. Utilizarea acestei funcții a fost concepută pentru menținerea confortului climatizării dacă șoferul sau pasagerul doresc să rămână în mașină.

La temperaturi exterioare scăzute, menținerea confortului climatizării are o limită, care depinde de cantitatea de căldură reziduală disponibilă.

Informații asociate

- Confortul climatizării la parcare* (p. 246)

Simboluri și mesaje pentru sistemul de climatizare în parcare*

Un număr de simboluri și mesaje privind climatizarea în timpul parcării se pot afișa pe afișajul pentru șofer.

Mesajele privind sistemul de climatizare în parcare se pot afișa și pe un dispozitiv care are aplicația Volvo On Call*.



Acest simbol se aprinde în afișajul pentru șofer când încălzitorul de parcare este activ.

Simbol	Mesaj	Specificație
	Climatizare parcare Service necesar	Climatizarea la parcare este dezactivată. Contactați un atelier ^A pentru a verifica funcționarea cât mai curând posibil.
	Climatizare parcare Indisponibil temporar	Climatizarea la parcare este dezactivată temporar. Dacă problema persistă, contactați un atelier ^A pentru a verifica funcția.
	Climatizare parcare Indisponibil, nivel combustibil prea scăzut	Climatizarea în parcare nu se poate activa când nivelul de combustibil este prea scăzut pentru a porni încălzitorul de parcare*. Umpleți rezervorul de combustibil al vehiculului.
	Climatizare parcare Indisponibil, nivel încărcare prea scăzut	Climatizarea în parcare nu se poate activa dacă nivelul de încărcare a bateriei demarorului este prea scăzut pentru a porni încălzitorul de parcare*. Porniți mașina.
	Climatizare parcare Limitat, nivel încărcare prea scăzut	Timul de funcționare pentru climatizarea în parcare este limitat când nivelul de încărcare a bateriei demarorului este scăzut. Porniți mașina.

^A Vă recomandăm un atelier autorizat Volvo.

Informații asociate

- Climatizare pe durata parcării* (p. 241)

Încălzitorul*

Încălzitorul are două subfuncții care ajută la încălzirea habitaculului sau a motorului în diferite situații.

Încălzitorul are două funcții:

- Încălzitor de parcare - încălzește habitacul, dacă este cazul, la activarea precondiționării climatizării la parcare.
- Încălzitor suplimentar - încălzește habitacul și motorul, dacă este cazul, în timpul mersului.

Încălzitorul funcționează pe bază de combustibil și este montat în pasajul roții din partea dreaptă față.

i NOTĂ

Când încălzitorul funcționează, fumul poate ieși din pasajul roții din dreapta față și se poate auzi un zgomot de fond. De asemenea, puteți auzi un ticăit de la pompa de combustibil din partea din spate a mașinii. Acest comportament este perfect normal.

Bateria și încărcarea

Încălzitorul este alimentat de la bateria demarorului mașinii. Dacă nivelul de încărcare al bateriei demarorului este prea scăzut, încălzitorul se oprește automat, iar pe afișajul pentru șofer se afișează un mesaj.

i NOTĂ

Asigurați-vă că bateria este suficient de încărcată dacă trebuie să utilizați încălzitorul.

Combustibilul și realimentarea

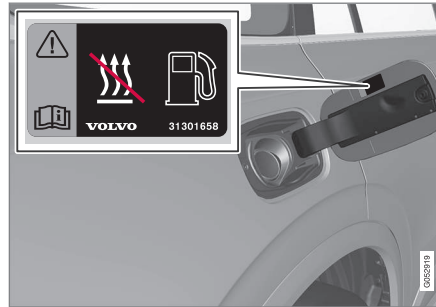

Eticheta de avertizare de pe clapeta rezervorului de combustibil.

Încălzitorul utilizează combustibilul din rezervorul obișnuit de combustibil al mașinii.

Dacă mașina este parcată pe o pantă abruptă, partea din față a mașinii trebuie să fie îndreptată în jos pentru a vă asigura că încălzitorul este alimentat cu combustibil.

Dacă nivelul din rezervorul de combustibil este prea scăzut, încălzitorul se oprește automat, iar pe afișajul pentru șofer se afișează un mesaj.

i NOTĂ

Asigurați-vă că aveți suficient combustibil în rezervorul de combustibil al mașinii dacă trebuie să utilizați încălzitorul.

A AVERTIZARE

Combustibilul deversat se poate aprinde. Opriti încălzitorul pe bază de combustibil înainte de a începe realimentarea.



Verificați în afișajul pentru șofer dacă încălzitorul a fost oprit. Simbolul este aprins când acesta funcționează ca încălzitor de parcare.

Informații asociate

- Climatizare (p. 212)
- Încălzitorul de parcare* (p. 250)
- Încălzitorul suplimentar* (p. 251)

Încălzitorul de parcare*

Încălzitorul de parcare încălzește habitacul după caz înainte de pornirea, dacă se activează condiționarea mașinii.

Încălzitorul de parcare reprezintă una dintre cele două funcții ale încălzitorului mașinii. Încălzitorul este montat în pasajul roții din dreapta față.



Când simbolul se aprinde în afișajul pentru șofer, încălzitorul de parcare se poate activa.

NOTĂ

Când încălzitorul funcționează, fumul poate ieși din pasajul roții din dreapta față și se poate auzi un zgomot de fond. De asemenea, puteți auzi un ticăit de la pompa de combustibil din partea din spate a mașinii. Acest comportament este perfect normal.

Încălzitorul de parcare pornește automat dacă se activează condiționarea climatului la parcare* și dacă habitacul necesită încălzire.

În funcție de unii factori, precum nivelul de combustibil disponibil, nivelul bateriei, temperatura din habitacul și temperatura exterioră, încălzitorul funcționează pe perioade de timp diferite, dar niciodată mai mult de 30 de minute.

NOTĂ

Asigurați-vă că aveți suficient combustibil în rezervorul de combustibil al mașinii dacă trebuie să utilizați încălzitorul de parcare.

Asigurați-vă că bateria demarorului este suficient de încărcată dacă trebuie să utilizați încălzitorul de parcare.

IMPORTANT

Utilizarea repetată a încălzitorului de parcare în combinație cu deplasări scurte poate duce la descărcarea bateriei și la obstrucționarea pornirii.

Dacă utilizați încălzitorul în mod periodic, mașina va trebui condusă același interval de timp cât timp încălzitorul a fost utilizat pentru a reîncărca bateria mașinii cu cantitatea de energie consumată de încălzitorul de parcare.

AVERTIZARE

Nu utilizați condiționarea dacă mașina este echipată cu un încălzitor*:

- În spații interioare neventilate. Se vor produce gaze de eșapament dacă încălzitorul pornește.
- În locații cu materiale inflamabile în apropiere. Combustibilul, gazul, iarba înaltă, rumegușul etc. se pot aprinde.
- Acolo unde există riscul ca țeava de eșapament a încălzitorului să fie obstrucționată. De ex., stratul gros de zăpadă din interiorul pasajului roții din dreapta față poate obstrucționa ventilația încălzitorului.

Rețineți că condiționarea poate fi pornită de la un temporizator configurat cu mult timp înainte.

AVERTIZARE

Dacă observați miros de combustibil, cantități neobișnuite de fum, fum negru sau zgomote neobișnuite de la încălzitorul de parcare, opriți încălzitorul și, dacă este posibil, scoateți siguranța corespunzătoare. Volvo vă recomandă să contactați un atelier autorizat Volvo pentru reparații.

Informații asociate

- Încălzitorul* (p. 249)
- Încălzitorul suplimentar* (p. 251)

Încălzitorul suplimentar*

Încălzitorul auxiliar ajută la încălzirea habitaculului și motorului în timpul mersului.

Încălzitorul suplimentar reprezintă una dintre cele două funcții ale încălzitorului mașinii.

Încălzitorul este montat în pasajul roții din dreapta față.

i NOTĂ

Când încălzitorul funcționează, fumul poate ieși din pasajul roții din dreapta față și se poate auzi un zgomot de fond. De asemenea, puteți auzi un ticăit de la pompa de combustibil din partea din spate a mașinii. Acest comportament este perfect normal.

Încălzitorul suplimentar pornește și este controlat automat când este necesară încălzirea în timp ce mașina este condusă.

Se oprește automat la oprirea mașinii.

i NOTĂ

Asigurați-vă că aveți suficient combustibil în rezervorul de combustibil al mașinii dacă trebuie să utilizați încălzitorul auxiliar.

Informații asociate

- Încălzitorul* (p. 249)
- Încălzitorul de parcare* (p. 250)

- Activarea și dezactivarea pornirii automate a încălzitorului auxiliar* (p. 251)

Activarea și dezactivarea pornirii automate a încălzitorului auxiliar*

Încălzitorul auxiliar ajută la încălzirea habitaculului și motorului în timpul mersului.

Puteți seta activarea/dezactivarea pornirii automate a încălzitorului suplimentar.

1. Apăsați **Setări** în vederea de sus din afișajul central.
2. Apăsați **Climatizare**.
3. Selectați **Încălzitor suplimentar** pentru a activa/dezactiva pornirea automată a încălzitorului suplimentar.

i NOTĂ

Volvo recomandă oprirea pornirii automate a încălzitorului suplimentar pe distanțe scurte de condus.

Informații asociate

- Încălzitorul suplimentar* (p. 251)

CHEI, ÎNCUIETORI ȘI ALARMĂ

Confirmarea blocării

Mașina indică cu luminile de avarie când mașina este blocată sau deblocată.

Indicația exterioară

Blocare

- Luminile de avarie ale mașinii indică blocarea prin iluminarea intermitentă și retragerea oglinzilor portierelor¹.

Descuierea

- Luminile de avarie ale mașinii indică deblocarea prin două iluminări intermitente și extinderea oglinzilor portierelor¹.

Toate portierele, hayonul și capota trebuie să fie închise pentru ca mașina să indice faptul că este blocată. Dacă blocarea are loc doar cu portiera șoferului închisă², blocarea va avea loc, însă indicarea blocării cu luminile de avarie va avea loc numai când toate portierele, hayonul și capota au fost închise.

Indicatorul de blocare și de alarmă pe tabloul de bord

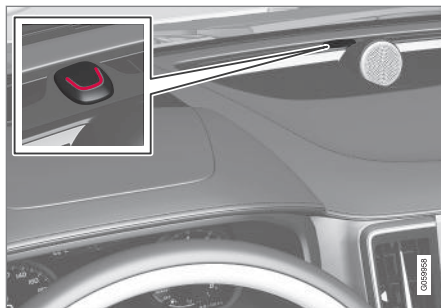

Indicatorul de blocare și de alarmă indică starea sistemului de blocare:

- O iluminare intermitentă lungă indică blocarea.
- Iluminările intermitente scurte indică faptul că mașina este blocată.
- Iluminările intermitente rapide după dezarmarea alarmei* indică faptul că alarma a fost declanșată.

Indicația în butoanele de blocare

Portiera din față



Butoanele de blocare cu lampă indicatoare în portiera din față.

O lampă indicatoare aprinsă în butonul de blocare al oricărei portiere față indică faptul că toate portierele sunt blocate. Dacă se deschide oricare portieră, lampa se va stinge în ambele portiere.

¹ Numai pentru mașinile cu oglinzile portierelor retractabile electric.

² Nu se aplică la mașinile echipate cu funcție de încuiere/descuiere fără cheie*.

Portiera spate*

Butonul de blocare cu lampă indicatoare în portiera din spate.

O lampă indicatoare aprinsă în butonul de blocare pentru una din portiere indică faptul că portiera respectivă este blocată. Dacă oricare portieră este deblocată, lampa ei se va stinge, în timp ce celelalte vor continua să fie aprinse.

Alte indicații

Funcțiile de iluminare la domiciliu și luminilor de proximitate pot fi activate și la blocare și deblocare.

Informații asociate

- Setarea indicației de blocare (p. 255)
- Durata luminii de apropiere (p. 168)
- Utilizarea iluminatului la sosirea acasă (Home Safe) (p. 168)

Setarea indicației de blocare

Este posibil să selectați diferite opțiuni pentru modul în care mașina confirmă blocarea și deblocarea în meniul de setări de pe afișajul central.

Pentru a modifica setarea răspunsului la blocare:

1. Apăsați pe **Setări** din vederea de sus din afișajul central.
2. Apăsați **My Car** → **Blocare**.
3. Apăsați **Răspuns vizibil la blocare** pentru a selecta când mașina trebuie să dea un răspuns vizibil:

- **Blocare**
- **Deblocare**
- **Ambele**

Sau opriți funcția prin selectarea **Dezactivat**.

Pentru a modifica setarea pentru oglinzile retrovizoare retractabile* la blocare:

1. Apăsați pe **Setări** din vederea de sus din afișajul central.
2. Apăsați **My Car** → **Oglinzi și acces ușor**.
3. Selectați **Pliere oglinzi la blocare** pentru a activa sau a dezactiva funcția.

Informații asociate

- Confirmarea blocării (p. 254)

Cheia cu telecomandă

Cheia cu telecomandă încuie și descuie portierele, hayonul și clapeta rezervorului de combustibil. Cheia cu telecomandă trebuie să fie în mașină pentru a porni.



Cheia cu telecomandă³ sau minitecomanda (Key Tag)*.

Cheia cu telecomandă nu se utilizează fizic la pornire, deoarece mașina este echipată cu suport pentru pornirea fără cheie (Passive Start) ca dotare standard. Trebuie doar să aveți cheia în partea din față a habitaculului.

Pentru mașinile echipate cu încuiere și descuiere fără cheie (Passive Entry)*, cheia trebuie să se afle oriunde în mașină pentru a porni. În acest caz, se pune la dispoziție și o minitecomandă (Key Tag) mai mică și mai ușoară.

- ◀◀ Cheile cu telecomandă pot fi conectate la diferite profile de șofer pentru a salva în mașină preferințele personale.

⚠️ AVERTIZARE

Cheia cu telecomandă conține o baterie tip pastilă. Nu păstrați bateriile noi și cele uzate la îndemâna copiilor. Dacă cineva înghite o baterie, poate suferi vătămări grave.

Dacă se descoperă o deteriorare, de ex. capacul bateriei nu poate fi închis corespunzător, produsul nu trebuie să fie utilizat. Nu păstrați produsele defecte la îndemâna copiilor.

Butoanele cheii cu telecomandă



Cheia cu telecomandă are patru butoane - unul în lateral stânga și trei în lateral dreapta.

- 🔒 Încuierea** - Apăsarea butonului încuie portierele, hayonul și clapeta rezervorului de combustibil și armează alarma*.
Apăsăți lung pentru a închide simultan toate geamurile și plafonul panoramic*.
- 🔓 Descuierea** - Apăsarea butonului descuie portierele, hayonul și clapeta rezervorului de combustibil și dezactivează alarma.
O apăsare mai lungă deschide toate geamurile în același timp. Această funcție de aerisire se poate utiliza, de exemplu, pentru a aerisi rapid mașina în zilele toride.
- 🚗 Hayon** - Descuie numai hayonul și dezactivează alarma acestuia. La mașinile cu hayon electric*, hayonul se deschide auto-

mat la apăsarea lungă a butonului. De asemenea, hayonul se închide cu o apăsare lungă - se vor auzi semnale sonore de avertizare.

- ⚠️ Funcția de panică** – Se utilizează pentru a atrage atenția în caz de urgență. Apăsăți lung butonul timp de cel puțin 3 secunde sau apăsați de două ori într-un interval de 3 secunde pentru a activa semnalizatoarele și claxonul. Funcția poate fi dezactivată de la același buton după ce a fost activă timp de cel puțin 5 secunde. Altfel, funcția se oprește automat după 3 minute.

⚠️ AVERTIZARE

Dacă este lăsată o persoană în mașină, asigurați-vă că geamurile electrice și acoperișul panoramic* sunt detensionate, luând întotdeauna cheia cu telecomandă cu dvs. când plecați de la mașină.

³ Figura este schematică - componentele pot diferi în funcție de modelul mașinii.

i NOTĂ

Fiți conștient de riscul încuierii cheii cu telecomandă în mașină.

- Cheia cu telecomandă sau Key Tag uitate în mașină vor fi dezactivate la încuierea mașinii și la armarea alarmei cu o altă cheie validă. De asemenea, se dezactivează funcția de încuiere dublă. Cheia uitată se va reactiva la descuierea mașinii.
- O Red Key lăsată în mașină se va dezactiva chiar dacă mașina este încuiată prin Volvo On Call și se va reactiva la descuierea mașinii cu Volvo On Call sau cu o altă cheie validă.

Minitelecomanda (Key Tag)*

Minitelecomanda cu funcția de încuiere și descuiere fără cheie funcționează asemenea unei chei cu telecomandă standard în ceea ce privește pornirea, încuierea și descuierea fără cheie. Minitelecomanda este rezistentă la apă până la o adâncime de circa 10 m (30 ft) pentru cel mult 60 de minute. Nu are o lamă de cheie detașabilă, iar bateria nu poate fi înlocuită.

Red Key - cheia cu telecomandă cu restricții*

O Red Key permite configurarea de restricții pentru unele proprietăți ale mașinii de ex.

viteza maximă a mașinii și volumul maxim al sistemului audio. O cheie pentru orice proprietar de mașină care își dorește ca mașina să fie condusă responsabil atunci când altcineva o conduce.

Interferență

Funcțiile cheii cu telecomandă pentru pornirea, încuierea și descuierea fără cheie* pot fi perturbate de câmpurile electromagnetice și de ecranaj.

i NOTĂ

Evitați depozitarea cheii cu telecomandă în apropierea obiectelor metalice sau a aparatelor electronice, de ex. a telefoanelor mobile, tabletelor, laptopurilor sau încărcătoarelor - de preferință nu mai aproape de 10-15 cm (4-6 inch).

Dacă încă se mai simte interferența - utilizați lama cheii detașabile a telecomenzii pentru a descuia și apoi introduceți cheia cu telecomandă în cititorul de rezervă din suportul pentru pahare pentru a dezarma mașina și a permite pornirea mașinii.

i NOTĂ

Când cheia cu telecomandă este așezată pe suportul pentru pahare, asigurați-vă că pe suportul pentru pahare nu există alte chei ale mașinii, obiecte metalice sau aparate electronice (de ex. telefoane mobile, tablete, laptopuri sau încărcătoare). Mai multe chei de mașină apropiate una de cealaltă pe suportul pentru pahare pot interfera între ele.

Informații asociate

- Pornirea mașinii (p. 442)
- Încuierea și descuierea cu cheia cu telecomandă (p. 258)
- Raza de acțiune a cheii cu telecomandă (p. 260)
- Înlocuirea bateriei din cheia cu telecomandă (p. 261)
- Lamă detașabilă a cheii (p. 267)
- Imobilizatorul (p. 270)
- Conectarea cheii cu telecomandă la profilul de șofer (p. 141)

Încuierea și descuierea cu cheia cu telecomandă

Butoanele de pe cheia cu telecomandă se pot utiliza pentru încuierea și descuierea tuturor portierelor, a hayonului și a clapetei pentru rezervorul de combustibil.

Încuierea cu cheia cu telecomandă



Figura este schematică - componentele pot diferi în funcție de modelul mașinii.

- Apăsați butonul  de pe cheia cu telecomandă pentru a încuia mașina.

Pentru activarea secvenței de încuiere, portiera șoferului trebuie să fie închisă⁴. Dacă o altă portieră sau hayonul sunt deschise, acestea sunt încuiate și armate* numai când sunt închise. Detectoarele de mișcare ale sistemului

lui de alarmă* se activează la închiderea și încuierea tuturor portierelor și a hayonului.

NOTĂ

Fiți conștient de riscul încuierii cheii cu telecomandă în mașină.

- Cheia cu telecomandă sau Key Tag uitate în mașină vor fi dezactivate la încuierea mașinii și la armarea alarmei cu o altă cheie validă. De asemenea, se dezactivează funcția de încuiere dublă. Cheia uitată se va reactiva la descuierea mașinii.
- O Red Key lăsată în mașină se va dezactiva chiar dacă mașina este încuiată prin Volvo On Call și se va reactiva la descuierea mașinii cu Volvo On Call sau cu o altă cheie validă.

Încuierea cu hayonul deschis

NOTĂ

Dacă mașina a fost încuiată în timp ce hayonul este deschis, asigurați-vă că nu lăsați cheia cu telecomandă în compartimentul portbagajului atunci când închideți hayonul și mașina este blocată complet⁵.

Descuierea cu cheia cu telecomandă

- Apăsați butonul  de pe cheia cu telecomandă pentru a descuia mașina.

Reîncuierea automată

Dacă nicio portieră și nici hayonul nu sunt deschise într-un interval de 2 minute de la descuiere, acestea se încuie automat. Această funcție previne rămânerea descuiată neintenționată a mașinii.

Când cheia cu telecomandă nu funcționează

NOTĂ

Încercați întotdeauna să vă apropiați mai mult de mașină și faceți încă o încercare de deblocare.

Dacă nu puteți încuia sau descuia cu cheia cu telecomandă, bateria poate să fie descărcată. În acest caz, încuiați sau descuiați portiera șoferului cu lama cheii detașabile.

Informații asociate

- Setări pentru deblocarea de la distanță și din interior (p. 259)
- Deblocarea hayonului cu cheia cu telecomandă (p. 259)

⁴ Dacă mașina este echipată cu încuiere/descuiere fără cheie*, toate portierele laterale trebuie să fie închise.

⁵ Dacă mașina este dotată cu blocare/deblocare fără cheie și cheia este detectată în interiorul mașinii, hayonul nu se va bloca când este închis.*

- Cheia cu telecomandă (p. 255)
- Înlocuirea bateriei din cheia cu telecomandă (p. 261)
- Încuierea și descuierea cu lama cheii detașabile (p. 268)

Setări pentru deblocarea de la distanță și din interior

Puteți selecta diferite secvențe pentru deblocarea de la distanță.

Pentru a modifica setarea:

1. Apăsați pe **Setări** din vederea de sus din afișajul central.
2. Apăsați **My Car** → **Blocare** → **Deblocare de la distanță și din interior**.
3. Selectați opțiunea:
 - **Toate portierele** - descuie toate portierele în același timp.
 - **O portieră** - deblochează portiera șoferului. Deblocarea tuturor portierelor necesită două apăsări pe butonul de deblocare a cheii cu telecomandă.

Setările efectuate aici afectează și deblocarea centralizată prin deschiderea de la mânerule din interior.

Informații asociate

- Încuierea și descuierea cu cheia cu telecomandă (p. 258)
- Blocarea și deblocarea din interiorul mașinii (p. 288)

Deblocarea hayonului cu cheia cu telecomandă

Este posibil să deblocați doar hayonul prin apăsarea unui buton de pe cheia cu telecomandă.

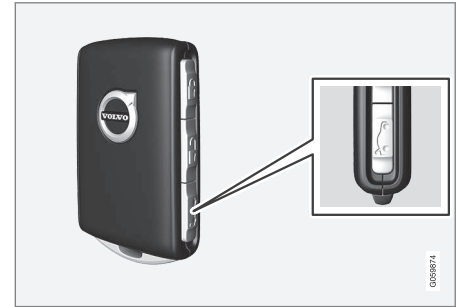

1. Apăsați butonul  de pe cheia cu telecomandă.
 - > Hayonul este deblocat, dar rămâne închis.

Portierele laterale sunt încă blocate și alarma este armată*. Indicatorul de blocare și de alarmă de pe tabloul de bord se stinge pentru a indica că nu este blocată întreaga mașină.

Apucați ușor placa de presiune cauciucată de dedesubtul mânerului hayonului pentru a deschide hayonul. Dacă hayonul nu este deschis în decurs de 2 minute, atunci este blocat din nou și alarma este rearmată.
2. Cu opțiunea de hayon acționat electric* - Apăsați lung (aprox. 1,5 secunde) pe butonul  cheii cu telecomandă
 - > Hayonul este deblocat și deschis, în timp ce portierele laterale rămân blocate și funcțiile lor de alarmă sunt armate.



Informații asociate

- Încuierea și descuierea cu cheia cu telecomandă (p. 258)
- Deschiderea și închiderea hayonului acționat electric* (p. 291)

Raza de acțiune a cheii cu telecomandă

Pentru ca cheia cu telecomandă să funcționeze corect, ea trebuie să se afle la o anumită distanță față de mașină.

Pentru utilizarea manuală

Funcțiile cheii cu telecomandă de ex. pentru blocare/deblocare care sunt activate prin apăsarea  sau  au o rază de acțiune de aprox. 20 metri (65 picioare) de la mașină.

Dacă mașina nu reacționează la apăsarea unui buton - apropiați-vă și încercați din nou.

Pentru utilizarea fără cheie*

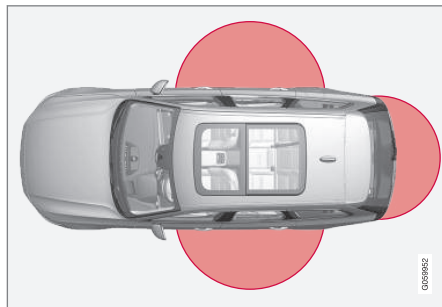

Zona marcată în ilustrație prezintă zonele acoperite de antenele sistemului.

Pentru utilizarea fără cheie, o cheie cu telecomandă sau cheia fără butoane (Key Tag) tre-

buie să se afle într-o zonă semicirculară cu o rază de aprox. 1,5 metri (5 picioare) pe ambele părți laterale și aprox. 1 metru (3 picioare) de la hayon.

NOTĂ

Funcțiile tastelor telecomenzii pot fi perturbate de undele radio înconjurătoare, de clădiri, de condițiile topografice etc. Mașina poate fi întotdeauna blocată/deblocată cu cheia.

Dacă cheia cu telecomandă este scoasă din mașină



Dacă cheia cu telecomandă este scoasă din mașină când motorul este în funcțiune, este afișat mesajul de avertizare **Cheie auto negăsită**

Demontat din auto pe afișajul pentru șofer și este emis un semnal acustic de reamintire când este închisă ultima portieră.

Mesajul se stinge când cheia este reintrodusă în mașină, urmată de apăsarea butonului tastaturii din dreapta **O** sau când este închisă ultima portieră.

Informații asociate

- Cheia cu telecomandă (p. 255)
- Locațiile antenelor pentru sistemele de pornire și încuiere (p. 287)
- Suprafețele sensibile și opțiunea fără cheie* (p. 284)

Înlocuirea bateriei din cheia cu telecomandă

Bateria din cheia cu telecomandă trebuie înlocuită dacă s-a descărcat.

i NOTĂ

Toate bateriile au o durată de viață limitată și trebuie înlocuite în cele din urmă (nu este valabil pentru Key Tag). Durata de viață a bateriei variază în funcție de frecvența utilizării autovehiculului/cheii.



Bateria din cheia cu telecomandă trebuie înlocuită dacă:

- simbolul informativ se aprinde și se afișează mesajul **Baterie cheie descărc.** în afișajul pentru șofer;
- încuietorile nu reacționează în mod repetat la semnalele de la cheia cu telecomandă de la o distanță de 20 metri (65 ft) de la mașină.

i NOTĂ

Încercați întotdeauna să vă apropiați mai mult de mașină și faceți încă o încercare de deblocare.

Bateria din telecomanda fără butoane⁶ (Key Tag) nu poate fi înlocuită - o cheie nouă trebuie comandată de la un atelier autorizat Volvo.

! IMPORTANT

O Key Tag descărcată trebuie predată la un atelier Volvo autorizat. Cheia trebuie ștearsă din mașină, deoarece este încă posibil să o utilizați pentru a porni mașina prin pornirea de rezervă.

⁶ Furnizată cu mașinile echipate cu funcție de încuiere/descuiere fără cheie*.

« Deschiderea cheii și schimbarea bateriei



1 **1** Țineți cheia cu telecomandă cu fața vizibilă și logoul Volvo în sus - glisați butonul din marginea inferioară din dreapta, de lângă breloc. Glisați capacul față în sus câțiva milimetri.

2 Capacul se va desprinde și va putea fi scos de la cheie.



2 **1** Întoarceți cheia, mutați butonul în lateral și glisați capacul spate în sus câțiva milimetri.

2 Capacul se va desprinde și va putea fi scos de la cheie.

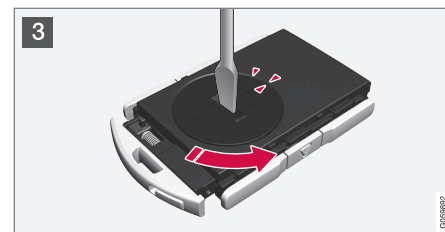

3 Utilizați o șurubelniță sau o sculă similară pentru a roti capacul bateriei la stânga până când marcajele se întâlnesc la textul **OPEN**.

Ridicați cu atenție capacul bateriei, apăsând cu unghia în fantă.

Ridicați capacul bateriei.



- 4 Partea (+) a bateriei este îndreptată în sus. Ridicați ușor bateria conform ilustrației.

! IMPORTANT

Evitați să atingeți cu degetele bateriile noi și suprafețele lor de contact, deoarece ar putea afecta negativ funcția acestora.

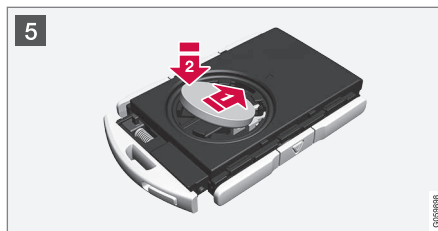

- 5 Montați o nouă baterie cu fața (+) în sus. Evitați atingerea cu degetele a contactelor bateriei cheii cu telecomandă.

- ➔ Așezați bateria în soclu, cu marginea în jos. Apoi glisați bateria înspre înainte până când se fixează sub cele două opritoare din plastic.
- ➔ Apăsăți bateria pentru a se fixa sub opritorul din plastic negru de sus.

i NOTĂ

Utilizați bateriile cu denumirea CR2032, 3 V.

i NOTĂ

Volvo recomandă ca bateriile utilizate în telecomandă să îndeplinească UN Manual of Test and Criteria, Part III, sub-section 38.3. Bateriile montate în fabrică sau înlocuite la un atelier Volvo autorizat îndeplinesc criteriile de mai sus.

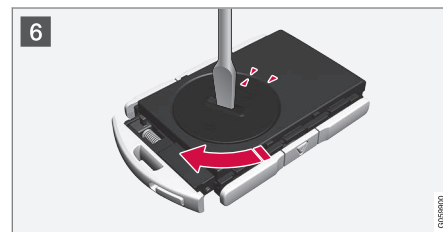

- 6 Montați la loc capacul bateriei și rotiți-l la dreapta până când marcajul se aliniază cu textul **CLOSE**.



7 **1** Repoziționați capacul spate și apăsați-l până când auziți un clic.

2 Apoi glisați capacul înapoi.

> Încă un clic va indica poziționarea corectă și fixarea fermă a capacului.



8 **1** Întoarceți cheia cu telecomandă și montați la loc capacul față, apăsându-l în jos până când auziți un clic.

2 Apoi glisați capacul înapoi.

> Încă un clic va indica fixarea fermă a capacului.



AVERTIZARE

Verificați dacă bateria este montată corect și la polaritatea corectă. Dacă nu ați utilizat cheia cu telecomandă pentru un timp îndelungat, scoateți bateria pentru a preveni scurgerile din baterie și deteriorarea. Bateriile se vor deteriora sau vor prezenta scurgeri ce pot cauza răni corozive la contactul cu pielea. Prin urmare, utilizați mănuși de protecție atunci când manipulați baterii deteriorate.

- Nu păstrați bateriile la îndemâna copiilor.
- Nu lăsați bateriile la întâmplare deoarece acestea pot fi înghițite de copii sau de animale de companie.
- Bateriile nu trebuie: dezasamblate, scurtcircuitate sau aruncate în foc.
- Nu încărcați bateriile nereîncărcabile, acest lucru poate cauza o explozie.

Înainte de utilizare, verificați cheia cu telecomandă pentru a evita producerea deteriorărilor. Dacă se descoperă o deteriorare, de ex. capacul bateriei nu poate fi închis corespunzător, produsul nu trebuie să fie utilizat. Nu păstrați produsele defecte la îndemâna copiilor.

! IMPORTANT

Asigurați-vă că bateriile uzate sunt eliminate prin respectarea reglementărilor de protecție a mediului.

Informații asociate

- Încuierea și descuierea cu lama cheii detașabile (p. 268)
- Pornirea mașinii (p. 442)
- Cheia cu telecomandă (p. 255)

Comandarea mai multor chei cu telecomandă

Mașina este livrată cu două chei cu telecomandă. Este livrată o cheie fără butoane dacă mașina este dotată cu blocare și deblocare fără cheie*. Pot fi comandate chei suplimentare.

În total pot fi programate și utilizate doisprezece chei pentru o singură mașină. Dacă sunt comandate chei suplimentare, se adaugă profile de șofer suplimentare - unul pentru fiecare nouă cheie cu telecomandă. Acest lucru este valabil și pentru key tag.

Pierderea unei chei cu telecomandă

Dacă pierdeți o cheie de telecomandă, poate fi comandată una nouă la un atelier - se recomandă un atelier Volvo autorizat. Cheile cu telecomandă rămase trebuie duse la atelier. Codul cheii lipsă trebuie șters din sistem ca măsură antifurt.

Numărul curent de chei înregistrate la mașină poate fi verificat prin profilurile de șofer în vederea de sus a afișajului central, selecția

Setări → Sistem → Profile șoferi.

Informații asociate

- Cheia cu telecomandă (p. 255)

Red Key - cheia cu telecomandă cu restricții*

O Red Key permite proprietarului mașinii să configureze limitări pentru unele proprietăți ale mașinii. Limitele au scopul de a încuraja condusul mașinii într-un mod sigur atunci când este împrumutată, de exemplu.



Pentru o Red Key, se pot defini: viteza maximă a mașinii, setarea de remindere pentru viteză și determinarea volumului maxim al sistemului audio. În plus, unele din sistemele de asistență pentru șofer ale mașinii vor fi active permanent. Celelalte funcții ale cheii sunt similare cu cele ale unei chei cu telecomandă obișnuite.

Restricțiile au fost concepute ca măsuri de siguranță pentru reducerea riscului de accidente, fiind un mod mai sigur de a preda mașina șoferilor tineri, valeților pentru parcare sau unui atelier.



◀ Profilul șoferului pentru Red Key

O Red Key este conectată la un profil de șofer special Red Key, iar când acesta este activ, setările cheii nu pot fi modificate. De asemenea, nu se poate comuta la un alt profil de șofer; acest lucru necesită o cheie cu telecomandă normală.

Profilul șoferului Red Key se activează la descuierea mașinii cu o Red Key, fără o cheie cu telecomandă obișnuită în apropiere.

i NOTĂ

În cazul unei schimbări a șoferului, mașina trebuie încuiată și descuiată pentru a activa profilul șoferului nou.

Comandarea Red Key

Puteți comanda una sau mai multe Red Key de la un dealer Volvo. La o singură mașină, se pot programa și utiliza cel mult 11 chei cu restricții - cel puțin una trebuie să fie o cheie cu telecomandă obișnuită.

Informații asociate

- Setări pentru Red Key* (p. 266)
- Cheia cu telecomandă (p. 255)

Setări pentru Red Key*

Deținătorul unei chei cu telecomandă obișnuite poate modifica setările unei Red Key. Cu toate acestea, unele funcții de asistență pentru șofer sunt întotdeauna active.

Pentru a modifica setarea:

1. Descuiați mașina cu cheia cu telecomandă obișnuită.
2. Apăsați pe **Setări** din vederea de sus din afișajul central.
3. Apăsați **Sistem** → **Profile șoferi** → **Cheie roșie**.

> Se pot defini următoarele setări:

- **Interval de timp stabilit pt. Adaptive Cruise Control***
- **Volum maxim redus**
- **Limită de viteză maximă**
- **Avertizare depăș. lim. vit.**

Detalii și setări la prima utilizare

Interval de timp stabilit pt. Adaptive Cruise Control

Setați intervalul de timp (1-cel mai scurt, 5-cel mai lung).

La prima utilizare, setările sunt **5.0**.

Volum maxim redus

Volum maxim mai redus pentru surse media.

La prima utilizare, funcția este „Activată” (On).

Limită de viteză maximă

Setare viteză maximă pt. cheie.

La prima utilizare, funcția este „Activată” (On), iar viteza este de 120 km/h (75 mph).

- Interval de setare: 50-250 km/h (30-160 mph)
- Incremente: 1 km/h (1 mph)



Simbolul de restricție de viteză.

Avertizare depăș. lim. vit.

Avertizare la depășirea valorilor prestabilite.

La prima utilizare, funcția este „Activată” (On), iar valorile sunt 50, 70 și 90 km/h (30, 45 și 55 mph).

- Interval de setare: 0-250 km/h (0-160 mph)
- Incremente: 1 km/h (1 mph)
- Număr maxim de remindere simultane: 6

Funcții de asistență pentru șofer

Următoarele funcții de asistență pentru șofer vor fi mereu active pentru un utilizator cu Red Key:

- Blind Spot Information (BLIS)*;
- Asistență pentru păstrarea benzii de rulare (LKA)*;
- Alerta pentru distanță (Distance Warning)*
- City Safety
- Driver Alert Control (DAC)*;
- Recunoașterea indicatoarelor rutiere (Road Sign Information, RSI)*

Informații asociate

- Red Key - cheia cu telecomandă cu restricții* (p. 265)

Lamă detașabilă a cheii

Cheia cu telecomandă conține o lamă a cheii detașabilă din metal, cu ajutorul căreia pot fi activate mai multe funcții și pot fi efectuate unele operații.

Codul unic al lamei cheii este oferit de atelierele Volvo autorizate, care sunt recomandate atunci când comandați lame noi.

Zonele de aplicare a lamei cheii

Utilizând lama detașabilă a cheii cu telecomandă

- poate fi deschisă manual portiera din față⁷ stângă dacă închiderea centralizată nu poate fi activată cu cheia cu telecomandă
- toate portierele sunt blocate de urgență
- încuietorile de siguranță pentru copii ale portierelor din spate pot fi activate și dezactivate.

Cheia fără butoane⁸ nu are o lamă detașabilă a cheii. Dacă este necesar, utilizați lama detașabilă de la cheia cu telecomandă obișnuită.

Detașarea lamei cheii



- 1 **1** Țineți cheia cu telecomandă cu fața vizibilă și logoul Volvo în sus - glisați butonul din marginea inferioară din dreapta, de lângă breloc. Glisați capacul față în sus câțiva milimetri.

2 Capacul se va desprinde și va putea fi scos de la cheie.

⁷ Acest lucru este valabil indiferent dacă mașina are volan pe stânga sau pe dreapta.

⁸ Furnizată cu mașinile echipate cu funcție de încuiere/descuiere fără cheie*.



- 2 **1**▶ Detașați lama cheii prin orientarea acesteia în sus.



- 3 Reduceți lama cheii în poziția ei din cheia cu telecomandă după utilizare.

1▶ Remontați carcasa prin apăsarea ei în jos până când se aude un sunet de clic.

2▶ Apoi glisați capacul înapoi.

> Încă un clic va indica fixarea fermă a capacului.

Informații asociate

- Încuierea și descuierea cu lama cheii detașabile (p. 268)
- Cheia cu telecomandă (p. 255)

Încuierea și descuierea cu lama cheii detașabile

Printre alte lucruri, lama cheii detașabile poate fi utilizată pentru a descuia mașina din exterior, de ex., dacă bateria cheii cu telecomandă s-a descărcat.

Descuierea

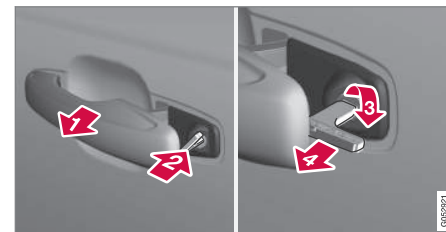

- 1**▶ Trageți afară mânerul portierei față din stânga⁹ până în capăt, până ce cilindrul de broască este vizibil.
- 2**▶ Introduceți cheia în cilindrul broaștei.
- 3**▶ Rotiți la dreapta cu 45 de grade astfel încât lama cheii să fie direcționată către înapoi.

⁹ Acest lucru este valabil indiferent dacă mașina are volan pe dreapta sau pe stânga.

4 Rotiți cheia înapoi cu 45 de grade, în poziția de pornire. Scoateți cheia din cilindrul broaștei și eliberați mânerul astfel încât secțiunea spate a mânerului să se sprijine din nou pe mașină.

5. Trageți mânerul.
> Portiera se deschide.

Încuierea se efectuează în același mod, dar cu o rotire la stânga cu 45 de grade, nu la dreapta, la pasul (3).

Oprirea alarmei și pornirea mașinii*

i NOTĂ

Când portiera este deblocată cu ajutorul lamei cheii și pe urmă este deschisă, este declanșată alarma.



Locația cititorului de rezervă este în suportul pentru pahare.

Dezactivați alarma după cum urmează:

1. Așezați cheia cu telecomandă pe simbolul cheii din cititorul de rezervă aflat în partea inferioară a suportului pentru pahare din consola tunel.
2. Apoi rotiți butonul de pornire la dreapta și eliberați-l.
> Semnalul de alarmă se oprește și alarma se dezactivează.

Încuierea

Puteți încuia mașina cu lama cheii detașabile a cheii cu telecomandă, de ex., în cazul unei pierderi de energie sau dacă bateria cheii s-a descărcat.

Portiera din față stânga se poate debloca cu lama cheii detașabile și cilindrul broaștei.

Alte portiere nu au cilindri de broască, ci sunt prevăzute cu un comutator de încuiere la capătul fiecărei portiere care trebuie apăsat cu lama cheii - acestea sunt încuiate/descuiate mecanic pentru a preveni deschiderea din exterior.

Portierele pot fi deschise în continuare din interior.

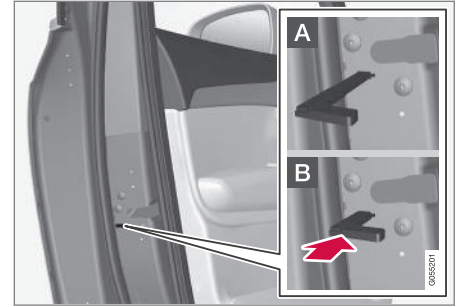

Încuierea manuală a portierei. A nu se confunda cu încuietorile de siguranță pentru copii.

- Scoateți lama detașabilă din cheia cu telecomandă. Introduceți lama cheii în orificiul pentru resetarea încuietorii și apăsați cheia până la capăt, aproximativ 12 mm (0,5 in).

- A** Portiera poate fi deschisă din exterior, dar și din interior.
- B** Deschiderea din exterior a portierei este blocată. Pentru a reveni în poziția A, mânerul interior al portierei trebuie deschis.

Portierele pot fi descuiate și cu ajutorul butonului de pe cheia cu telecomandă sau cu butonul pentru închiderea centralizată de pe portiera șoferului.



i NOTĂ

- Resetarea încuietorii unei portiere încuie numai acea portieră specifică - nu toate portierele simultan.
- O portieră spate încuiată manual având activate încuietorile de siguranță pentru copii manuale sau acționate electric nu va putea fi deschisă nici din exterior, nici din interior. O portieră spate care este încuiată în acest mod poate fi deschisă numai cu cheia cu telecomandă, de la butonul pentru închiderea centralizată sau prin Volvo On Call*.

Informații asociate

- Pornirea mașinii (p. 442)
- Lamă detașabilă a cheii (p. 267)
- Activarea și dezactivarea alarmelor* (p. 300)
- Înlocuirea bateriei din cheia cu telecomandă (p. 261)
- Cheia cu telecomandă (p. 255)

Imobilizatorul

Imobilizatorul electronic este un sistem de protecție împotriva furturilor care împiedică o persoană neautorizată să pornească mașina. Mașina poate fi pornită numai cu cheia cu telecomandă corectă.

Următorul mesaj de eroare se afișează în afișajul pentru șofer privind imobilizatorul electronic:

Simbol	Mesaj	Specificație
	<p>Cheie auto negăsită</p> <p>Consultați manualul de utilizare</p>	<p>Eroare de citire a cheii cu telecomandă la pornire - așezați cheia pe simbolul cheii din suportul pentru pahare și încercați din nou.</p>

Informații asociate

- Cheia cu telecomandă (p. 255)
- Comandarea mai multor chei cu telecomandă (p. 265)

Omologarea de tip pentru sistemul de cheie cu telecomandă

Omologarea de tip pentru sistemul de cheie cu telecomandă al mașinii se găsește în următorul tabel.

Pentru informații detaliate privind omologarea de tip, accesați www.volvocars.com/intl/support.

Sistemul de încuiere cu pornire fără cheie (Pornirea pasivă) și încuierea/descuierea fără cheie (Intrarea pasivă*)



Marcajul CEM pentru sistemul de cheie cu telecomandă. Pentru codurile de omologare de tip suplimentare, consultați următoarele tabele.



Țara/regiunea	Aprobare de tip	
Europa	Prin prezenta, Delphi Deutschland GmbH, 42367 Wuppertal declară că VO3-134TRX este în conformitate cu cerințele esențiale privind proprietățile și cu alte prevederi relevante ale Directivei 2014/53/EU (RED). Textul complet al Declarației de conformitate UE este disponibil la www.volvocars.com/intl/support	
Îordania	TRC/LPD/2014/250	
Serbia	P1614120100	
Argentina	CNC ID: C-14771	



CHEI, ÎNCUIETORI ȘI ALARMĂ





Țara/regiunea	Aprobare de tip	
Brazilia	MT-3245/2015	 <p data-bbox="1209 281 1342 300">0589-15-6830</p>  <p data-bbox="1177 381 1374 400">(01) 0 7897843840961</p> <p data-bbox="1474 367 1485 404" style="writing-mode: vertical-rl; font-size: small;">030812</p>
Indonezia	Nomor: 38301/SDPPI/2015	
Malaysia	RAAT/37A/1215/S(15-5198)	
Mexic	IFETEL: RLVDEVO15-0396	
Rusia		 <p data-bbox="1474 748 1485 785" style="writing-mode: vertical-rl; font-size: small;">0067905</p>
Emiratele Arabe Unite	ER37847/15 DA0062437/11	

Țara/regiunea	Aprobare de tip	
Namibia	TA-2016-02	 CRAN Communications Regulatory Authority of Namibia <small>0905387</small>
Africa de Sud	TA-2014-1868	 ICASA



« Cheia cu telecomandă

Țara/regiunea	Aprobare de tip	
Europa	<p>Prin prezenta, Huf Hülsbeck & Fürst GmbH & Co. KG declară că acest tip de echipament radio HUF8423 este în conformitate cu cerințele Directivei 2014/53/EU.</p> <p>Textul complet al Declarației de conformitate UE este disponibil la www.volvocars.com/intl/support</p> <p>Lungime de undă: 433,92 MHz</p> <p>Putere de transmisie maximă radiată: 10 mW</p> <p>Producător: Huf Hülsbeck & Fürst GmbH & Co. KG, Steeger Str. 17, 42551 Velbert, Germania</p>	
Argentina	<div data-bbox="252 501 691 731" data-label="Image"> </div> <p>H-15532</p>	
Brazilia	<p>Anatel: 05568-16-06643</p> <p>Modelo: HUF8423</p> <p>Este equipamento opera em caráter secundário isto é não tem direito a proteção contra interferência prejudicial, mesmo de estações do mesmo tipo, e não pode causar interferência a sistemas operando em caráter primário.</p>	<div data-bbox="1230 792 1310 871" data-label="Image"> </div>

Țara/regiunea	Aprobare de tip	
CU (Customs Union) Belarus, Kazahstan, Rusia		
Indonezia	[41005/SDPPI/2015] [5149]	
Iordania	TRC/LPD/2015/104	
Maroc	AGREE PAR L'ANRT MAROC Numéro d'agrément: MR 10668 ANRT 2015 Date d'agrément: 24/07/2015	
Moldova		

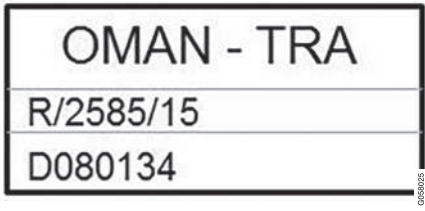

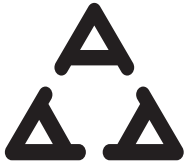
Țara/regiunea	Aprobare de tip	
Mexic	IFETEL Marca: HUF Modelo (s): HUF8423 NOM-121-SCT1-2009 La operación de este equipo está sujeta a las siguientes dos condiciones: (1) es posible que este equipo o dispositivo no cause interferencia perjudicial y (2) este equipo o dispositivo debe aceptar cualquier interferencia, incluyendo la que pueda causar su operación no deseada.	
Nigeria	Connection and use of this communication equipment is permitted by the Nigerian Communications Commission	
Oman		

Țara/regiunea	Aprobare de tip	
Filipine		 <p>NTC Type Approved No: ESD-1511502C</p> <small>0072923</small>
Serbia		 <p>M011 15</p> <small>0058019</small>
Singapore	Complies with IMDA Standards DA103787	
Africa de Sud	TA-2015-432	



Țara/regiunea	Aprobare de tip	
Taiwan	<p>本產品符合低功率電波輻射性電機管理辦法第十二條、第十四條等條文規定 1. 經型式認證合格之低功率射頻電機，非經許可，公司、商號或使用者均不得擅自變更頻率、加大功率或變更原設計之特性及功能。 2. 低功率射頻電機之使用不得影響飛航安全及干擾合法通信；經發現有干擾現象時，應立即停用，並改善至無干擾時方得繼續使用。前項合法通信，指依電信法規定作業之無線電通信。低功率射頻電機須忍受合法通信或工業、科學及醫療用電波輻射性電機設備之干擾。</p>	
Emiratele Arabe Unite		<div style="border: 1px solid black; padding: 10px; text-align: center;"> <p>TRA REGISTERED No: ER38970/15 DEALER No: DA36976/14</p> </div> <div style="text-align: right; font-size: small; margin-top: 5px;">00580028</div>



Key Tag

Țara/regiunea	Aprobare de tip	
Europa	<p>Prin prezenta, Huf Hülsbeck & Fürst GmbH & Co. KG declară că acest tip de echipament radio HUF8432 este în conformitate cu cerințele Directivei 2014/53/EU.</p> <p>Textul complet al Declarației de conformitate UE este disponibil la www.volvocars.com/intl/support.</p> <p>Lungime de undă: 433,92 MHz</p> <p>Putere de transmisie maximă radiată: 10 mW</p> <p>Producător: Huf Hülsbeck & Fürst GmbH & Co. KG, Steeger Str. 17, 42551 Velbert, Germania</p>	
Argentina	<div data-bbox="252 501 691 731" data-label="Image"> </div> <p>H-15029</p>	
Brazilia	<p>Anatel: 04362-16-06643</p> <p>Modelo: HUF8432</p> <p>Este equipo opera em caráter secundário isto é não tem direito a proteção contra interferência prejudicial, mesmo de estações do mesmo tipo, e não pode causar interferência a sistemas operando em caráter primário.</p>	<div data-bbox="1230 792 1310 871" data-label="Image"> </div>

CHEI, ÎNCUIETORI ȘI ALARMĂ



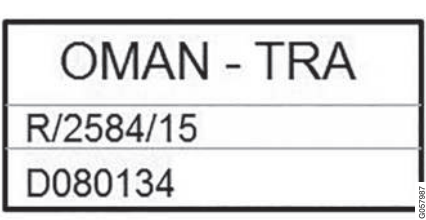

Țara/regiunea	Aprobare de tip	
CU (Customs Union) Belarus, Kazahstan, Rusia		
Indonezia	[41006/SDPPI/2015] [5149]	
Iordania	TRC/LPD/2015/107	
Maroc	AGREE PAR L'ANRT MAROC Numéro d'agrément: MR 10667 ANRT 2015 Date d'agrément: 24/07/2015	
Mexic	IFETEL Marca: HUF Modelo (s): HUF8432 NOM-121-SCT1-2009 IFT: RLVHUUHU15-0972 La operación de este equipo está sujeta a las siguientes dos condiciones: (1) es posible que este equipo o dispositivo no cause interferencia perjudicial y (2) este equipo o dispositivo debe aceptar cualquier interferencia, incluyendo la que pueda causar su operación no deseada.	

Țara/regiunea	Aprobare de tip	
Moldova		
Nigeria	Connection and use of this communications equipment is permitted by the Nigerian Communications Commission	
Oman		
Filipine	ESD-1511501C	

CHEI, ÎNCUIETORI ȘI ALARMĂ



Țara/regiunea	Aprobare de tip	
Serbia		
Singapore	Complies with IMDA Standards DA103787	
Africa de Sud	TA-2015-414	

Țara/regiunea	Aprobare de tip	
Taiwan	<p>本產品符合低功率電波輻射性電機管理辦法 第十二條、第十四條等條文規定 1. 經型式認證合格之低功率射頻電機，非經許可，公司、商號或使用者均不得擅自變更頻率、加大功率或變更原設計之特性及功能。 2. 低功率射頻電機之使用不得影響飛航安全及干擾合法通信；經發現有干擾現象時，應立即停用，並改善至無干擾時方得繼續使用。前項合法通信，指依電信法規定作業之無線電通信。低功率射頻電機須忍受合法通信或工業、科學及醫療用電波輻射性電機設備之干擾。</p>	
Emiratele Arabe Unite		

Informații asociate

- Cheia cu telecomandă (p. 255)

Suprafețele sensibile și opțiunea fără cheie*

Cu funcția de încuiere și descuiere fără cheie, este suficient să aveți cheia cu telecomandă în buzunar sau în poșetă. Mașina este încuiată sau descuiată de la o suprafață tactilă de pe mânerul portierei.

Suprafețe tactile

Mânerul portierei

Partea exterioară a mânerului portierei conține o fantă pentru încuiere, iar interiorul acesteia conține o suprafață tactilă pentru descuiere.

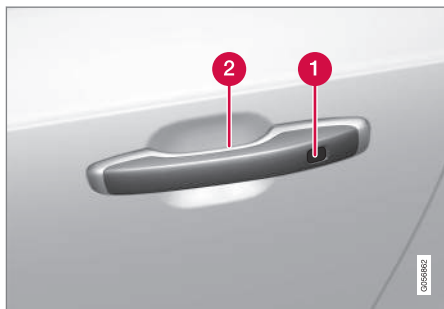

- 1 Fantă tactilă pentru încuiere
- 2 Suprafață tactilă pentru descuiere

NOTĂ

Este important să activați numai o suprafață tactilă la un moment dat. Prinderea mânerului în timpul atingerii suprafeței de încuiere poate genera comenzi duble. Acest lucru înseamnă că activitatea solicitată (încuiere/descuiere) nu se va executa sau va fi executată cu o întârziere.

Mânerul hayonului

Mânerul hayonului are o placă de presiune cauciucată utilizată numai pentru descuiere.

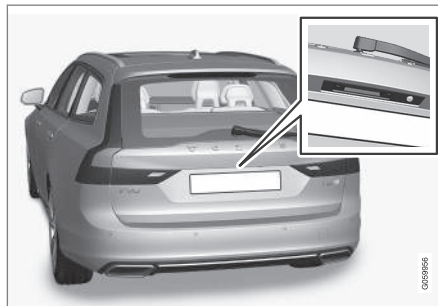

NOTĂ

Rețineți că sistemul se poate activa la spălarea mașinii dacă cheia cu telecomandă este în raza de acțiune.

Informații asociate

- Încuierea și descuierea fără cheie* (p. 285)
- Deblocarea fără cheie a hayonului* (p. 286)

Încuierea și descuierea fără cheie*

Pentru încuierea și descuierea fără cheie, este suficient să atingeți suprafața tactilă din mânerul portierei pentru a încuia sau descuia mașina.

i NOTĂ

Una din cheile cu telecomandă ale mașinii trebuie să fie în raza de acțiune pentru ca încuierea și descuierea să funcționeze.

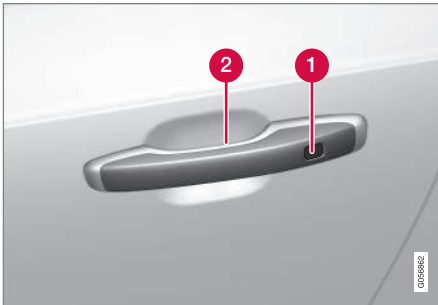

- 1** Fantă tactilă pentru încuiere
- 2** Suprafață tactilă pentru descuiere

i NOTĂ

Rețineți că sistemul se poate activa la spălarea mașinii dacă cheia cu telecomandă este în raza de acțiune.

Încuiere fără cheie

Toate portierele laterale trebuie închise pentru a putea încuia mașina. Hayonul, de altă parte, poate fi deschis la încuierea mașinii de la mânerul unei portiere laterale.

- Atingeți suprafața marcată către capăt de pe exteriorul mânerului portierei după ce portiera a fost închisă. Sau apăsați butonul  de sub hayon înainte de a-l închide.
 - > Indicatorul de încuiere din tabloul de bord începe să clipească pentru a indica faptul că mașina este încuiată.

Pentru a închide toate geamurile și plafonul panoramic* în același timp - atingeți cu degetul fanta tactilă din exteriorul mânerului portierei și mențineți-l acolo până când toate geamurile laterale și plafonul panoramic s-au închis.

Încuierea cu hayonul deschis

Dacă mașina a fost încuiată și hayonul este încă deschis, asigurați-vă că nu lăsați cheia cu telecomandă în compartimentul pentru bagaje atunci când închideți hayonul.

i NOTĂ

Dacă cheia este detectată în interiorul mașinii, hayonul nu se va încuia la închidere.

Descuierea fără cheie

- Prindeți mânerul unei uși sau apăsați pe plăcuța de presiune cauciucată de sub mânerul hayonului pentru a descuia mașina.
 - > Indicatorul de încuiere din tabloul de bord se oprește din clipit pentru a indica faptul că mașina este deblocată.

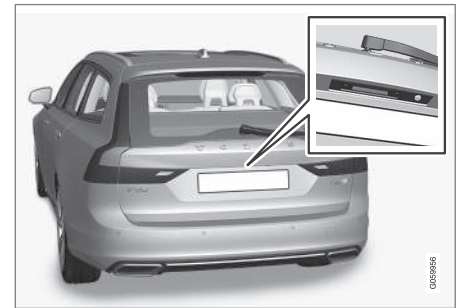

Placa de presiune cauciucată de la hayon se poate utiliza numai pentru descuiere.

Reîncuierea automată

Dacă nicio portieră și nici hayonul nu sunt deschise într-un interval de 2 minute de la descuiere, acestea se încuie automat. Această funcție previne rămânerea descuiată neintenționată a mașinii.

« Informații asociate

- Setări pentru intrarea fără cheie* (p. 286)
- Deblocarea fără cheie a hayonului* (p. 286)
- Suprafețele sensibile și opțiunea fără cheie* (p. 284)

Setări pentru intrarea fără cheie*

Puteți selecta diferite secvențe pentru intrarea fără cheie.

Pentru a modifica setarea:

1. Apăsați pe **Setări** din vederea de sus din afișajul central.
2. Apăsați pe **My Car** → **Blocare** → **Deblocare fără cheie**.
3. Selectați opțiunea:
 - **Toate portierele** - descuie toate portierele în același timp.
 - **O portieră** - descuie portiera selectată.

Informații asociate

- Încuierea și descuierea fără cheie* (p. 285)
- Suprafețele sensibile și opțiunea fără cheie* (p. 284)

Deblocarea fără cheie a hayonului*

La blocarea și deblocarea fără cheie, atingeți doar suprafața tactilă de pe mânerul hayonului pentru a debloca hayonul.

i NOTĂ

Una din cheile cu telecomandă ale mașinii trebuie să fie în raza de acțiune din spatele mașinii pentru ca descuierea să funcționeze.

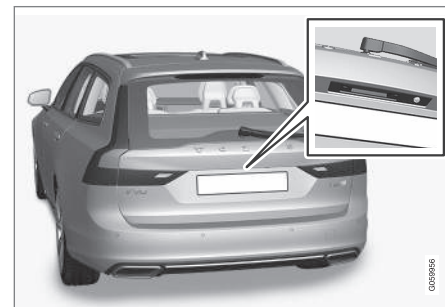

Hayonul este menținut închis de o încuietoare electrică.

Pentru deschidere:

1. Apăsați ușor pe plăcuța cauciucată de sub mânerul hayonului.
 - > Încuietoarea se deblochează.

2. Ridicați de mânerul exterior pentru a deschide hayonul.

! IMPORTANT

- Este necesară o forță minimă pentru a descuria încuietoarea hayonului - apăsați ușor pe panoul din cauciuc.
- Nu utilizați forță pe panoul din cauciuc atunci când deschideți hayonul - ridicați de mâner. Utilizarea unei forțe prea mari poate deteriora contactele electrice ale panoului din cauciuc.

Puteți debloca hayonul și fără ajutorul mâinilor, mișcând piciorul sub bara de protecție spate; consultați secțiunea corespunzătoare.

! AVERTIZARE

Nu conduceți cu hayonul deschis! Gazele toxice de eșapament pot fi aspirate în mașină prin zona pentru bagaje.

Informații asociate

- Încuierea și descuierea fără cheie* (p. 285)
- Suprafețele sensibile și opțiunea fără cheie* (p. 284)
- Raza de acțiune a cheii cu telecomandă (p. 260)
- Acționarea hayonului cu mișcarea piciorului* (p. 295)

Locațiile antenelor pentru sistemele de pornire și încuiere

Antena pentru sistemul de pornire fără cheie și antenele pentru sistemul de încuiere fără cheie* sunt integrate în mașină.

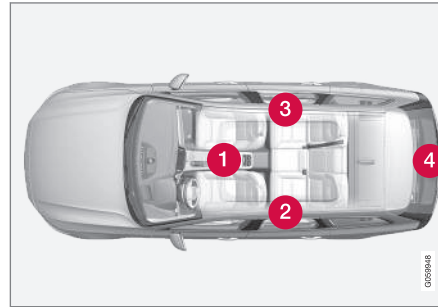

Locațiile antenelor:

- 1 Sub suportul pentru pahare din secțiunea frontală a consolei tunel.
- 2 În secțiunea superioară frontală a portierei din spate stânga¹⁰.
- 3 În secțiunea superioară frontală a portierei din spate dreapta¹⁰.
- 4 În compartimentul pentru bagaje¹⁰.

! AVERTIZARE

Persoanelor cu pacemaker li se recomandă să nu se apropie la o distanță mai mică de 22 cm (9 in) de antenele sistemului fără cheie având pacemakerul. Acest lucru previne interferența dintre pacemaker și sistemul fără cheie.

Informații asociate

- Suprafețele sensibile și opțiunea fără cheie* (p. 284)
- Raza de acțiune a cheii cu telecomandă (p. 260)

Blocarea și deblocarea din interiorul mașinii

Portierele și hayonul pot fi blocate și deblocate din interior utilizând comenzile de închidere centralizată de pe portierele din față.

Închiderea centralizată



Buton de blocare și deblocare cu lampă indicatoare pe portiera din față.

Deblocarea folosind un buton de pe portiera din față

- Apăsați butonul  pentru a debloca toate portierele laterale și hayonul.

Metodă de deblocare alternativă



Mâner de deschidere pentru deblocarea alternativă pe portiera laterală¹¹.

- Trageți mânerul de deschidere de pe una din portierele laterale și eliberați-l.
 - > În funcție de setările de la cheia cu telecomandă, fie toate portierele vor fi deblocate fie numai portiera selectată va fi deblocată și deschisă.

Pentru a modifica această setare, apăsați pe **Setări** → **My Car** → **Blocare** → **Deblocare de la distanță și din interior** din vederea de sus a afișajului central.

Blocarea folosind un buton de pe portiera din față

- Apăsați butonul  - ambele portiere față trebuie să fie închise.
 - > Toate portierele și hayonul sunt blocate.

Blocarea folosind un buton de pe portiera din spate*



Buton de blocare cu lampă indicatoare pe portiera din spate.

Butoanele de blocare a portierelor din spate blochează portiera din spate aferentă.

Deblocarea portierei din spate

- Trageți mânerul de deschidere.
 - > Portiera din spate este deblocată și deschisă¹².

¹⁰ Numai la mașinile echipate cu încuiere și descuiere fără cheie*.

¹¹ Figura este schematică - componentele pot diferi în funcție de modelul mașinii.

¹² Cu condiția ca încuietoarea de siguranță pentru copii să nu fie activată.

Informații asociate

- Setări pentru deblocarea de la distanță și din interior (p. 259)
- Descuierea hayonului din interiorul mașinii (p. 289)
- Activarea și dezactivarea încuietorilor de siguranță pentru copii (p. 290)

Descuierea hayonului din interiorul mașinii

Hayonul poate fi descuiat din interior apăsând butonul de pe tabloul de bord.

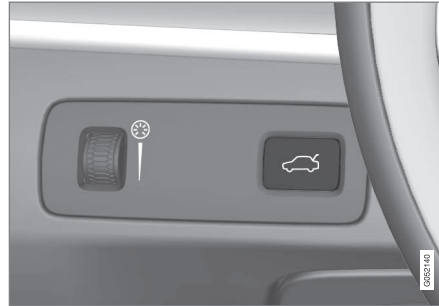

- Apăsăți scurt butonul  din tabloul de bord.
 - > Hayonul se poate descuia și deschide din exterior, atingând placa de presiune cauciucată.

Cu opțiunea de hayon acționat electric*:

- Apăsăți lung butonul  din tabloul de bord.
 - > Hayonul este deschis.

Informații asociate

- Blocarea și deblocarea din interiorul mașinii (p. 288)
- Deschiderea și închiderea hayonului acționat electric* (p. 291)

Activarea și dezactivarea încuietorilor de siguranță pentru copii

Încuietorile de siguranță pentru copii împiedică deschiderea portierelor din spate din interior.

Încuietorile de siguranță pentru copii pot fi fie manuale fie electrice*.

Activarea și dezactivarea încuietorilor manuale de siguranță pentru copii

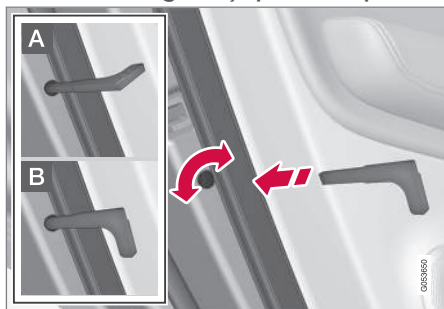

Încuietori de siguranță pentru copii. Nu trebuie confundate cu blocarea manuală a portierelor.

- Utilizați lama detașabilă a cheii cu telecomandă pentru a roti butonul.

- A** Deschiderea din interior a portierei este blocată.
- B** Portiera poate fi deschisă din exterior, dar și din interior.

NOTĂ

- Un buton al portierei blochează numai portiera respectivă - nu ambele portiere spate simultan.
- Mașinile cu o încuietoare de siguranță electrică pentru copii nu au o blocare manuală pentru copii.

Activarea și dezactivarea încuietorilor electrice de siguranță pentru copii*

Încuietorile de siguranță pentru copii pot fi activate și dezactivate în toate pozițiile de aprindere mai mari de **O**. Activarea și dezactivarea poate fi efectuată în decurs de până la 2 minute după deconectarea mașinii, cu condiția să nu se deschidă nicio portieră.



Buton pentru activarea și dezactivarea electrică.

1. Porniți mașina sau alegeți o poziție de aprindere mai mare de **O**.
2. Apăsați butonul de pe panoul de control de pe portiera șoferului.
 - > Afișajul pentru șofer afișează mesajul **Siguranță copii spate Activat** și lampa butonului se aprinde - încuietorile sunt active.



Când este activă încuietoarea electrică de siguranță pentru copii,

- geamurile spate pot fi deschise numai de la panoul de control de pe portiera șoferului
- portierele spate nu pot fi deschise din interior.

Pentru a dezactiva încuietorile:

- Apăsați butonul de pe panoul de control de pe portiera șoferului.
 - > Afișajul pentru șofer afișează mesajul **Siguranță copii spate Dezactivat** și lampa butonului se stinge - încuietorile sunt dezactivate.

Când mașina este deconectată, este memorată setarea curentă - dacă sunt activate încuietori de siguranță pentru copii când mașina este deconectată, funcția va continua să fie activată la următoarea pornire a mașinii.

Simbol	Mesaj	Specificație
	Siguranță copii spate Activat	Încuietorile de siguranță pentru copii sunt activate.
	Siguranță copii spate Dezactivat	Încuietorile de siguranță pentru copii sunt dezactivate.

Informații asociate

- Blocarea și deblocarea din interiorul mașinii (p. 288)
- Lamă detașabilă a cheii (p. 267)

Blocarea automată în timpul conducerii

Portierele și hayonul sunt blocate automat când mașina începe să se deplaseze. Pentru a modifica setarea:

1. Apăsați pe **Setări** din vederea de sus din afișajul central.
2. Apăsați **My Car** → **Blocare**.
3. Selectați **Blocare automată portiere în mers** pentru dezactivarea sau activarea acestei funcții.

Informații asociate

- Blocarea și deblocarea din interiorul mașinii (p. 288)

Deschiderea și închiderea hayonului acționat electric*

Funcție care permite deschiderea și închiderea hayonului cu apăsarea unui buton.

Deschidere

Alegeți una din următoarele opțiuni pentru a deschide hayonul acționat electric:

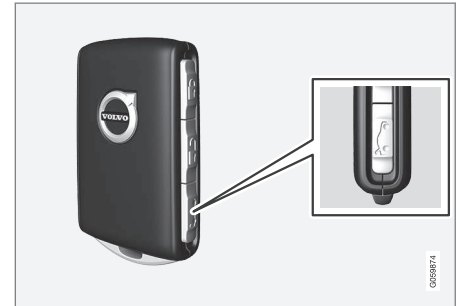

- Apăsați lung pe butonul  de la cheia cu telecomandă. Mențineți-l apăsat până când hayonul începe să se deschidă.



- Apăsați lung pe butonul din tabloul de bord. Mențineți-l apăsat până când hayonul începe să se deschidă.

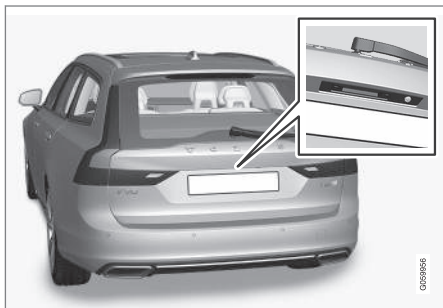

- Apăsați ușor pe mânerul hayonului.



- Mișcarea piciorului* sub bara de protecție spate.

Închidere

Alegeți una din următoarele opțiuni pentru a închide¹³ hayonul acționat electric:





- Apăsați butonul din partea inferioară a hayonului pentru a-l închide.
 - > Hayonul se închide automat și rămâne desciuit.

NOTĂ

- Butonul este activ timp de 24 h după ce hayonul a fost lăsat deschis. Prin urmare, trebuie închis manual.
- Dacă fanta a fost deschisă mai mult de 30 min, aceasta se va închide la o viteză mică.

¹³ Mașinile cu încuiere și desciuire fără cheie* au un buton pentru închidere și un buton pentru închidere și încuiere.

- Apăsați lung pe butonul  de la cheia cu telecomandă.
 - > Hayonul se închide automat și se emit semnale sonore - hayonul rămâne descuiat.
- Apăsați lung butonul  din tabloul de bord.
 - > Hayonul se închide automat și se emit semnale sonore - hayonul rămâne descuiat.
- Mișcarea piciorului* sub bara de protecție spate.
 - > Hayonul se închide automat și se emit semnale sonore - hayonul rămâne descuiat.

Închiderea și încuierea



- Apăsați butonul  din partea inferioară a hayonului pentru a-l închide și a încuia în același timp¹³ hayonul și portierele (toate portierele trebuie să fie închise pentru încuiere).
 - > Hayonul se închide automat - hayonul și portierele se încuie și alarma* se armează.

NOTĂ

- Una din cheile cu telecomandă ale mașinii trebuie să fie în raza de acțiune

pentru ca încuierea și descuierea să funcționeze.

- La utilizarea încuierii sau închiderii fără cheie*, se vor auzi trei semnale dacă cheia nu este detectată ca fiind suficient de aproape de hayon.

IMPORTANT

La acționarea manuală a hayonului, deschideți-l sau închideți-l cu atenție. NU utilizați forță pentru a deschide/închide hayonul dacă acesta opune rezistență. Hayonul se poate deteriora și nu va mai funcționa corect.

Anularea deschiderii sau închiderii

Anulați deschiderea sau închiderea într-unul din următoarele moduri:

- Apăsați butonul din tabloul de bord.
- Apăsați butonul de pe cheia cu telecomandă.
- Apăsați butonul de închidere din partea inferioară a hayonului.
- Apăsați placa de presiune cauciucată de sub mânerul exterior.
- Utilizați mișcarea piciorului*.

¹³ Mașinile cu încuiere și descuiere fără cheie* au un buton pentru închidere și un buton pentru închidere și încuiere.

- ◀ Mișcarea hayonului se întrerupe și acesta se oprește. Apoi, hayonul poate fi operat manual.

Dacă hayonul se oprește aproape în poziția închis, următoarea activare va deschide hayonul.

Protecția antiprindere

Dacă ceva cu o rezistență suficientă previne deschiderea sau închiderea hayonului, protecția antiprindere se activează.

- La deschidere - deplasarea se întrerupe, hayonul se oprește și se emite un semnal sonor lung.
- La închidere - deplasarea se întrerupe, hayonul se oprește, se emite un semnal sonor lung și hayonul revine la poziția maximă programată.

AVERTIZARE

Manifestați atenție la riscul de strivire la deschidere și închidere.

Verificați ca nicio persoană să nu se aplece în apropierea hayonului înainte de a începe să se deschidă sau să se închidă deoarece riscul de strivire poate avea consecințe grave.

Acționați întotdeauna hayonul cu atenție.

Tijele telescopice

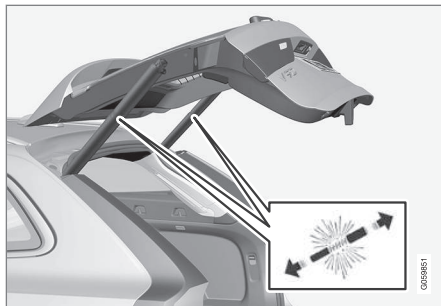

Tijele telescopice pentru hayonul acționat electric.

AVERTIZARE

Nu deschideți tijele telescopice pretensionate ale hayonului acționat electric. Acestea sunt pretensionate la presiune ridicată și pot provoca răni, dacă sunt deschise.

Informații asociate

- Programarea deschiderii maxime pentru hayonul acționat electric* (p. 294)
- Acționarea hayonului cu mișcarea piciorului* (p. 295)
- Raza de acțiune a cheii cu telecomandă (p. 260)

Programarea deschiderii maxime pentru hayonul acționat electric*

Reglați poziția de deschidere a hayonului la înălțimea unui plafon jos.

Pentru a regla deschiderea maximă:

1. Deschideți hayonul - opriți-l în poziția deschisă.

NOTĂ

Nu se poate programa o poziție de deschidere sub hayonul deschis pe jumătate.

2. Apăsați butonul  din partea de jos a hayonului pentru cel puțin 3 secunde.
 - > Se vor emite două semnale sonore scurte pentru a indica memorarea poziției configurate.

Pentru a reseta deschiderea maximă:

- Mutați manual hayonul în poziția cea mai ridicată posibilă - apăsați lung butonul  de pe hayon pentru cel puțin 3 secunde.
 - > Se vor emite două semnale sonore pentru a indica ștergerea poziției configurate. Apoi, hayonul va relua poziția maximă la deschidere.

i NOTĂ

- Dacă sistemul a fost operat continuu pentru un interval lung de timp, acesta se va opri pentru a evita suprasarcina. Utilizarea se va putea relua după circa 2 min.

Informații asociate

- Deschiderea și închiderea hayonului acționat electric* (p. 291)

Aționarea hayonului cu mișcarea piciorului*

O funcție care permite deschiderea și închiderea hayonului prin mișcarea piciorului sub bara de protecție spate vă ajută atunci când mâinile vă sunt pline.

Dacă mașina este prevăzută cu încuiere și descuiere fără cheie*, puteți descuia hayonul cu o mișcare a piciorului.

De asemenea, funcția de deschidere și închidere a hayonului este disponibilă când mașina este echipată cu un hayon cu acționare electrică*.

i NOTĂ

Funcția de deschidere a hayonului cu piciorul este disponibilă în două versiuni:

- Deschiderea și închiderea cu mișcarea piciorului
- Numai deblocare cu mișcarea piciorului (ridicați hayonul manual pentru a-l deschide)

Rețineți că funcția pentru deschiderea și închiderea cu mișcarea piciorului necesită un hayon acționat electric*.

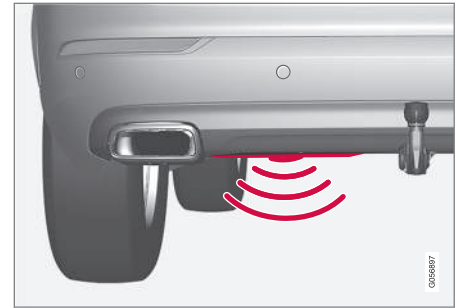

Senzorul este amplasat în bara de protecție, la mijlocul părții din stânga.

Una dintre telecomenzile mașinii trebuie să se afle în aria de 1 m (3 ft) în spatele mașinii pentru a permite deschiderea și închiderea. Acest lucru se aplică și la mașina deja încuiată pentru a evita deschiderea accidentală la spălătorie, de ex.

◀ Deschiderea și închiderea cu mișcarea piciorului



O mișcare de lovire în zona de activare a senzorului.

- Efectuați **o singură** mișcare de lovire înainte sub partea stângă a barei de protecție. Apoi faceți un pas înapoi. Nu atingeți bara de protecție.
 - > Se va auzi un scurt semnal sonor la activarea deschiderii sau închiderii - hayonul se deschide/închide.

Dacă se efectuează mai multe mișcări de lovire fără ca telecomanda să se afle în spatele mașinii, deschiderea nu va fi posibilă decât după o anumită întârziere.

Nu lăsați piciorul sub mașină în timpul mișcării de lovire. Acest lucru poate determina eșuarea activării.

Anularea deschiderii sau închiderii cu mișcarea piciorului

- Efectuați **o singură** mișcare de lovire în față în timpul unei deschideri sau închideri pentru a opri deplasarea hayonului.

Telecomanda nu trebuie să se afle în apropierea mașinii pentru a anula deschiderea sau închiderea hayonului.

Dacă hayonul se oprește aproape în poziția închis, următoarea activare va deschide hayonul.

i NOTĂ

Există riscul unei funcții reduse sau a lipsei funcției dacă bara de protecție spate este încărcată cu o cantitate mare de gheață, zăpadă, mizerie sau materiale similare. Din acest motiv, păstrați-o curată.

i NOTĂ

Rețineți că există posibilitatea ca sistemul să se activeze în caz de accident sau evenimente similare dacă cheia cu telecomandă se află în aria de acțiune.

Informații asociate

- Suprafețele sensibile și opțiunea fără cheie* (p. 284)
- Deschiderea și închiderea hayonului acționat electric* (p. 291)
- Raza de acțiune a cheii cu telecomandă (p. 260)

Încuiere privată

Hayonul poate fi blocat cu funcția de blocare privată, care împiedică deschiderea lui, de ex. când mașina este dusă la service, lăsată la un hotel sau o situație similară.



Butonul funcției de blocare privată este amplasat în vizualizarea funcțiilor afișajului central. În funcție de starea curentă a blocării, este afișat **Blocare pers. deblocată** sau **Blocare pers. blocată**.

blocată.

Informații asociate

- Activarea și dezactivarea Private Locking (p. 297)

Activarea și dezactivarea Private Locking

Private Locking se activează de la un buton funcțional din afișajul central și cu un cod PIN opțional.

NOTĂ

Mașina trebuie să fie în modul de aprindere **I**, ca o condiție minimă necesară, pentru ca funcția de încuiere privată să se activeze.

Private Locking are două coduri:

- Un cod de securitate este creat la prima utilizare a funcției.
- Un cod PIN nou este selectat la fiecare activare a funcției.

Introducerea codului de securitate înainte de prima utilizare

Un cod de securitate trebuie selectat la prima utilizare a funcției. Acestea pot fi utilizate pentru dezactivarea Private Locking dacă codul PIN selectat a fost uitat sau pierdut. Codul de securitate are rolul unui cod PUK pentru toate codurile PIN ulterioare configurate pentru funcția Private Locking.

Salvați codul de securitate într-un loc sigur.

Pentru a crea un cod de securitate:

1. Apăsați butonul pentru funcția Private Locking din ecranul funcțiilor.



> Se va afișa un ecran pop-up.

2. Introduceți codul de securitate preferat și apăsați **Confirmare**.
 - > Se salvează codul de securitate. Funcția Private Locking se poate activa în acest moment.

Activarea Private Locking

1. Apăsați butonul pentru funcția Private Locking din ecranul funcțiilor.



> Se va afișa un ecran pop-up.

- ◀ 2. Introduceți codul utilizat pentru a descuia hayonul după încuiere și apăsați **Confirmare**.
- > Hayonul este încuiat. Confirmarea încuierii se realizează prin aprinderea indicatorului verde din butonul din ecranul funcțiilor.

Dezactivarea Private Locking

1. Apăsați butonul pentru funcția Private Locking din ecranul funcțiilor.



- > Se va afișa un ecran pop-up.
2. Introduceți codul utilizat pentru încuiere și apăsați **Confirmare**.
 - > Hayonul este descuiat. Confirmarea descuierii se realizează prin stingerea indicatorului verde din butonul din ecranul funcțiilor.

Cod PIN uitat

Dacă ați uitat codul PIN sau dacă ați introdus codul PIN de mai mult de trei ori, codul de securitatea poate fi utilizat pentru dezactivarea Private Locking.

Dacă mașina este descuiată prin intermediul Volvo On Call* sau aplicația Volvo On Call, Private Locking se va dezactiva automat.

Cod de securitate uitat

Dacă și codul de securitate a fost uitat, contactați un dealer autorizat Volvo pentru asistență la dezactivarea Private Locking.

Informații asociate

- Încuiere privată (p. 297)

Alarmă*

Alarma oferă avertizări sonore și vizuale dacă cineva intră în mașină fără o cheie cu telecomandă validă sau manipulează bateria demarorului sau sirena de alarmă.

Când este armată, alarma este declanșată dacă:

- o portieră, capota sau hayonul sunt deschise¹⁴
- este detectată o mișcare în habitacul (dacă este dotat cu un detector de mișcare*)
- mașina este ridicată sau tractată (dacă este dotată cu un detector de înclinare*)
- cablul bateriei demarorului este deconectat
- sirena este deconectată.

Semnale de alarmă

Când alarma a fost declanșată, au loc următoarele:

- O sirenă sună timp de 30 de secunde sau până când alarma este oprită.
- Luminile de avarie iluminează intermitent timp de 5 minute sau până când alarma este oprită.

Dacă nu se remediază cauza activării alarmei, ciclul de alarmă se repetă de până la 10 ori¹⁴.

¹⁴ Se aplică pentru anumite piețe.

Indicatorul alarmei

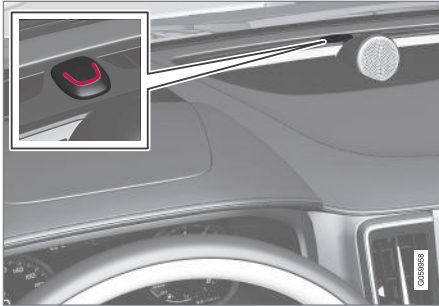

Un LED roșu de pe tabloul de bord indică starea sistemului de alarmă:

- LED-ul nu este aprins - alarma nu este armată.
- LED-ul clipește o dată la fiecare secundă - alarma este armată.
- După ce alarma a fost dezarmată, LED-ul clipește rapid timp de maxim 30 de secunde sau până când poziția de aprindere I a fost activată - alarma a fost declanșată.

Senzori de mișcare și de înclinare*

Senzorii de mișcare și de înclinare reacționează la mișcările din interiorul mașinii, dacă geamul este spart sau dacă cineva încearcă să fure roțile sau să tracteze mașina.

Senzorul de mișcare declanșează o alarmă în cazul mișcării în habitacul - se înregistrează și curenții de aer. Din acest motiv, alarma este declanșată dacă mașina este lăsată cu un geam sau cu acoperișul panoramic* deschis sau dacă este utilizat încălzitorul habitacului.

Pentru a evita acest lucru:

- Închideți geamul și acoperișul panoramic când plecați de la mașină.
- În cazul în care habitacul sau încălzitorul de parcare urmează să fie utilizat - direcționați fluxul de aer din grilele de ventilație astfel încât să nu fie îndreptate în sus în habitacul.

Alternativ, utilizați un nivel de alarmă redus pentru a dezactiva temporar senzorii de mișcare și de înclinare.

De asemenea, deconectați senzorii de mișcare și de înclinare când mașina este transportată pe un feribot sau pe un tren, deoarece aceste mișcări pot afecta mașina și pot declanșa alarma.

În cazul unei defecțiuni la sistemul de alarmă



Dacă există o defecțiune în sistemul de alarmă, pe afișajul pentru șofer este afișat simbolul și mesajul

Eroare sistem alarmă Service

necesar. În acest caz contactați un atelier - vă recomandăm un atelier autorizat Volvo.

i NOTĂ

Nu încercați să reparați sau să modificați componentele sistemului de alarmă. Orice astfel de încercări pot afecta condițiile asigurării.

Informații asociate

- Activarea și dezactivarea alarmelor* (p. 300)
- Nivel de alarmă redus* (p. 301)
- Încuierea dublă* (p. 301)

Activarea și dezactivarea alarmelor*

Alarma se armează la încuierea mașinii.

Armarea alarmei

Încuiați și armați alarma mașinii urmărind pașii următori:

- apăsați butonul de încuiere de pe cheia cu telecomandă ;
- atingeți suprafața marcată de pe exteriorul mânerelor portierelor sau de pe placa de presiune cauciucată a hayonului¹⁵;

Dacă mașina este echipată cu încuiere/descuiere fără cheie* și cu hayon acționat electric*, butonul  din partea inferioară a hayonului poate fi utilizat și pentru încuierea mașinii și armarea alarmei mașinii.

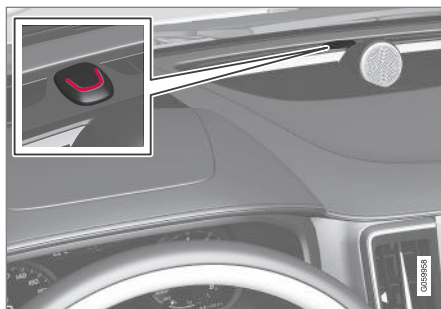

Un LED roșu din tabloul de bord clipește la fiecare două secunde când mașina este încuiată și alarma este armată.

Dezactivarea alarmei

Descuiați și dezarmați alarma mașinii urmărind pașii următori:

- apăsați butonul de descuiere de pe cheia cu telecomandă ;
- prindeți unul din mânerele portierelor sau apăsați ușor pe placa de presiune cauciucată a hayonului¹⁵;

Dezactivarea alarmei fără o cheie cu telecomandă funcțională

Mașina poate fi descuiată și dezarmată chiar dacă cheia cu telecomandă nu funcționează, de ex., dacă bateria cheii cu telecomandă este descărcată.

1. Deschideți portiera șoferului cu lama detașabilă a cheii.
> Se declanșează alarma.



Locația cititorului de rezervă este în suportul pentru pahare.

2. Așezați cheia cu telecomandă pe simbolul cheii din suportul pentru pahare din consola tunel.
3. Rotiți butonul de pornire la dreapta și eliberați-l.
> Alarma se dezactivează.

Oprirea unei alarme declanșate

- Apăsați butonul de descuiere de la cheia cu telecomandă sau aduceți mașina în poziția de aprindere I rotind butonul de pornire la dreapta și eliberându-l.

¹⁵ Se aplică la mașinile cu încuiere și descuiere fără cheie*

Armarea automată și rearmarea alarmei

Rearmarea automată a alarmei previne părăsirea mașinii cu alarma dezarmată în mod intenționat.

Dacă mașina este descuiată cu cheia cu telecomandă (care dezarmează alarma), dar niciuna din portiere sau nici hayonul nu sunt deschise într-un interval de două minute, alarma se va rearma automat. Mașina se încuie în același timp.

Pe anumite piețe, alarma se armează automat după un anumit interval de timp după care portiera șoferului a fost deschisă și închisă, fără a fi încuiată.

Pentru a modifica setarea:

1. Apăsați pe **Setări** din vederea de sus din afișajul central.
2. Apăsați **My Car** → **Blocare**.
3. Selectați **Dezactivare armare pasivă** pentru a dezactiva temporar funcția.

Informații asociate

- Alarmă* (p. 298)

Nivel de alarmă redus*

Un nivel redus de alarmă înseamnă că senzorii de mișcare și de înclinare sunt dezactivați temporar.

Dezactivați senzorii de mișcare și de înclinare pentru a evita declanșarea accidentală a alarmei – de ex., dacă un câine este lăsat într-o mașină încuiată sau la transportul cu trenul auto sau cu feribotul pentru mașini.



Apăsați butonul **Protecție redusă** din ecranul funcțiilor din afișajul central pentru a dezactiva senzorii de mișcare și de înclinare pentru încuierea ulterioară a mașinii.

În același timp, funcția de încuiere dublă se dezactivează, de ex., descuierea din interior este activă.

Dacă mașina este descuiată și apoi încuiată din nou, nivelul de alarmă redusă trebuie reactivat.

Informații asociate

- Alarmă* (p. 298)
- Încuierea dublă* (p. 301)

Încuierea dublă*

Încuierea dublă înseamnă că toate mânerele de deschidere se deblochează mecanic la încuierea din exterior, iar deschiderea portierelor din interior nu este posibilă.

Încuierea dublă se activează la încuierea cu o cheie cu telecomandă sau la încuierea fără cheie* și se produce după un interval de 10 secunde de la încuierea portierelor. Dacă se deschide o portieră în acel interval de timp, secvența se întrerupe și alarma se dezactivează.

Când încuierea dublă este activată, mașina poate fi descuiată numai de la cheia cu telecomandă, descuierea fără cheie* sau aplicația Volvo On Call*.

Portiera din stânga față poate fi descuiată și cu lama detașabilă a cheii. Dacă mașina este descuiată cu lama detașabilă a cheii, se va declanșa alarma.

i NOTĂ

- Nu uitați că alarma se activează la încuierea mașinii.
- Alarma se declanșează dacă se încearcă deschiderea portierelor din interior.



AVERTIZARE

Nu permiteți niciunei persoane să rămână în mașină fără a dezactiva mai întâi funcția pentru a evita riscul de încuiere în interior.

Informații asociate

- Dezactivarea temporară* a încuierii duble (p. 302)
- Alarmă* (p. 298)

Dezactivarea temporară* a încuierii duble

Dacă o persoană va sta în mașină, dar portierele trebuie încuiate din exterior, funcția de încuiere dublă trebuie să fie dezactivată pentru a permite descurierea din interior.

AVERTIZARE

Nu permiteți niciunei persoane să rămână în mașină fără a dezactiva mai întâi funcția pentru a evita riscul de încuiere în interior.



Apăsați butonul **Protecție redusă** din ecranul funcțiilor din afișajul central pentru a dezactiva temporar funcția de încuiere dublă.

Acest lucru înseamnă că senzorii de mișcare și de înclinare ai sistemului de alarmă* vor fi dezactivați.

Apoi, **Protecție Redusă** se va afișa în afișajul central, iar încuierea dublă va fi dezactivată temporar la următoarea încuiere a mașinii.

La încuierea obișnuită, prizele electrice se dezactivează imediat, dar când încuierea dublă este dezactivată temporar, acestea vor fi active pentru cel mult 10 minute după încuiere.

Dacă mașina este descuiată și apoi încuiată din nou, funcția de încuiere dublă trebuie dezactivată din nou.

Sistemul se resetează la următoarea pornire a motorului.

Informații asociate

- Încuierea dublă* (p. 301)
- Alarmă* (p. 298)

ASISTENȚĂ PENTRU ȘOFER

Sistem de asistență pentru șofer

Mașina este echipată cu sisteme diferite de asistență a șoferului, care îl pot ajuta pe șofer în diferite situații, fie în mod activ, fie pasiv. De exemplu, sistemele pot ajuta șoferul să:

- mențină o viteză setată
- mențină un anumit interval de timp după vehiculului care se deplasează înainte
- prevină o coliziune, prin emiterea unui avertisment pentru șofer și prin frânarea mașinii
- ajute șoferul sa parcheze.

Unele sisteme sunt montate standard, în timp ce altele sunt opțiuni - ce alternativă se aplică depinde de piață.

Informații asociate

- IntelliSafe – asistență pentru șofer și siguranță (p. 33)
- Forța de direcție dependentă de viteză (p. 304)
- Electronic Stability Control (p. 305)
- Connected Safety (p. 309)
- City Safety™ (p. 311)
- Recunoașterea indicatoarelor rutiere (Road Sign Information, RSI)* (p. 326)
- Limitatorul de viteză (p. 334)
- Limitatorul automat de viteză (p. 337)
- Cruise control (p. 340)

- Adaptive Cruise Control* (p. 344)
- Pilot Assist* (p. 353)
- Suportul la luarea curbelor* (p. 364)
- Asistența la depășire* (p. 366)
- Asistență bandă de rulare (p. 373)
- Asistență pentru direcție în caz de risc de coliziune (p. 380)
- Rear Collision Warning* (p. 386)
- BLIS* (p. 387)
- Driver Alert Control (p. 391)
- Alerta pentru distanță (Distance Warning)* (p. 393)
- Cross Traffic Alert* (p. 395)
- Pilot pentru asistență la parcare* (p. 400)
- Camera pentru asistența la parcare* (p. 406)
- Unitatea radar (p. 424)
- Unitatea camerei (p. 433)

Forța de direcție dependentă de viteză

Servodirecția dependentă de viteză determină creșterea forței de rotire a volanului în funcție de viteza mașinii pentru a putea oferi șoferului o sensibilitate îmbunătățită. Pe autostrăzi, direcția este mai fermă. La parcare și la virare la viteze mici, direcția este ușoară și necesită un efort redus.

Putere redusă

În situații rare, servodirecția poate să funcționeze la o putere redusă, iar rotirea volanului se poate efectua puțin mai dificil. Acest lucru se întâmplă la supraîncălzirea servodirecției, când este necesară răcirea temporară. De asemenea, se poate întâmpla la întreruperea alimentării cu energie.



În cazul unei puteri reduse, se va afișa mesajul **Servodirecție Asistență redusă temporară** împreună cu acest simbol în afișajul pentru șofer.

Pe durata funcționării servodirecției la putere redusă, funcțiile de asistență pentru șofer și sistemul de asistență pentru direcție nu sunt disponibile.

⚠️ AVERTIZARE

Dacă temperatura crește prea mult, funcția servo se va opri complet forțat. În astfel de cazuri, afișajul pentru șofer afișează mesajul **Eroare servodirecție Opriti în siguranță**, împreună cu un simbol.

Modificarea nivelului forței de direcție*

Rezistența volanului poate fi ajustată utilizând modul de condus INDIVIDUAL.

1. Apăsați pe **Setări** din vederea de sus din afișajul central.
2. Selectați **My Car → Moduri de condus → Forță de direcție**.

Selecția rezistenței volanului poate fi accesată numai dacă mașina este staționară sau se deplasează la o viteză mică și în linie dreaptă.

Informații asociate

- Sistem de asistență pentru șofer (p. 304)
- Moduri de condus* (p. 468)

Electronic Stability Control

Electronic Stability Control (sistemul electronic de asigurare a stabilității ESC¹) **ajută la evitarea derapării și optimizează tracțiunea.**



Afișajul pentru șofer afișează acest simbol când sistemul este cuplat.

Frânarea de către sistem poate fi percepută ca un sunet pulsant, iar mașina

poate accelera mai lent decât v-ați aștepta la acționarea pedalei de accelerație.

Sistemul include următoarele subfuncții:

- Funcția de stabilitate².
- Sistemul de control al patinării și sistemul de control al tracțiunii.
- Sistemul de control al patinării la acționarea frânei de motor (Engine Drag Control).
- Sistemul de asistență pentru stabilitatea remorcii (Trailer Stability Assist).

⚠️ AVERTIZARE

- Funcția oferă asistență suplimentară pentru șofer cu scopul de a facilita condusul și de a-l face mai sigur - aceasta nu poate gestiona toate situațiile din trafic sau condițiile meteo și rutiere.
- Recomandăm șoferului să citească toate secțiunile din manualul de utilizare care privesc această funcție pentru a afla factorii, precum limitările și aspectele pe care trebuie să le aibă în vedere înainte de a utiliza sistemul.
- Funcțiile de asistență pentru șofer nu înlocuiesc atenția și judecata șoferului. Șoferul este în permanență responsabil cu condusul mașinii într-un mod sigur, la viteza adecvată, la o distanță corespunzătoare față de celelalte vehicule și în conformitate cu normele și regulamentele rutiere în vigoare.

Funcția de stabilitate².

Funcția verifică forța motrice și de frânare a fiecărei roți pentru a stabili mașina.

Sistemul de control al patinării și sistemul de control al tracțiunii.

Funcția este activă la viteză mică și frânează roțile motrice care patinează pentru a transfera

¹ Electronic Stability Control

² Cunoscută și sub numele de Control activ al devierii.

- ◀ mai multă tracțiune de la roțile motrice care nu patinează.

De asemenea, funcția poate preveni patinarea roților motrice pe suprafața carosabilului în timpul accelerării.

Sistemul de control al patinării la acționarea frânei de motor (Engine Drag Control).

Sistemul de control al patinării la acționarea frânei de motor (Engine Drag Control) (EDC³) poate preveni blocarea neintenționată a roților, de ex., după retrogradarea într-o treaptă inferioară de viteză sau frâna de motor la condusul cu o treaptă mică de viteză pe carosabil alunecos.

Blocarea neintenționată a roților în timpul mer- sului poate, printre altele, afecta abilitatea șoferului de a direcționa mașina.

Sistemul de asistență pentru stabilitatea remorcii (Trailer Stability Assist)*⁴

Sistemul de asistență pentru stabilitatea remorcii (Trailer Stability Assist) (TSA⁵) stabilizează mașina care tractează o remorcă care începe să vibreze.

³ Engine Drag Control

⁴ Sistemul de asistență pentru stabilitatea remorcii (Trailer Stability Assist) este inclus la montarea unei bare de tractare Volvo originale.

⁵ Trailer Stability Assist

⁶ Electronic Stability Control

⁷ Trailer Stability Assist

i NOTĂ
Trailer Stability Assist este dezactivată dacă Mod sport ESC este activat.

Informații asociate

- Sistem de asistență pentru șofer (p. 304)
- Activarea sau dezactivarea modului sport pentru controlul electronic de asigurare a stabilității (p. 307)
- Simbolurile și mesajele pentru controlul electronic de asigurare a stabilității (p. 308)
- Sistemul de asistență pentru stabilitatea remorcii (Trailer Stability Assist)* (p. 505)

Sistemul electronic de stabilitate în modul sport

Sistemul de stabilitate (ESC⁶) este activat permanent și nu poate fi dezactivat. Cu toate acestea, șoferul poate selecta **Mod sport ESC**, care permite o experiență mai activă a condusului.

Cu subfuncția **Mod sport ESC** selectată, intervenția din partea sistemului se reduce. Astfel, mașina poate derapa mai mult și șoferul beneficiază de un control mai mare decât în mod normal.

La selectarea **Mod sport ESC**, funcția poate fi considerată ca fiind dezactivată, în ciuda faptului că această funcție continuă să asiste șoferul în multe cazuri.

i NOTĂ
Cu Mod sport ESC selectat, asistența pentru stabilitatea remorcii (TSA ⁷) este dezactivată.

De asemenea, **Mod sport ESC** asigură o tracțiune mai bună chiar dacă mașina se deplasează greu sau este condusă pe o suprafață instabilă, precum nisip sau un strat gros de zăpadă.

Informații asociate

- Electronic Stability Control (p. 305)
- Activarea sau dezactivarea modului sport pentru controlul electronic de asigurare a stabilității (p. 307)
- Sistemul de asistență pentru stabilitatea remorcii (Trailer Stability Assist)* (p. 505)

Activarea sau dezactivarea modului sport pentru controlul electronic de asigurare a stabilității

Sistemul de stabilitate (ESC⁸) este activat permanent și nu poate fi dezactivat. Cu toate acestea, șoferul poate selecta modul sport, care permite o experiență mai activă a condusului.



Activați sau dezactivați funcția de la butonul din ecranul de funcții al afișajului central.

- Indicația butonului VERDE - funcția este activată.
- Indicația butonului GRI - funcția este dezactivată.



Afișajul pentru șofer indică **Mod sport ESC** activat afișând acest simbol cu o aprindere constantă până când funcția este dezactivată sau motorul este oprit. La următoarea pornire a motorului, sistemul revine la modul normal.

Funcția **Mod sport ESC** nu poate fi selectată când una din următoarele funcții este activată.

- Limitatorul de viteză
- Cruise control
- Adaptive Cruise Control*
- Pilot Assist*

Informații asociate





- Sistemul electronic de stabilitate în modul sport (p. 306)
- Electronic Stability Control (p. 305)

⁸ Electronic Stability Control

Simbolurile și mesajele pentru controlul electronic de asigurare a stabilității

Un număr de simboluri și mesaje privind Electronic Stability Control (ESC⁹) se pot

afișa pe afișajul pentru șofer. Iată câteva exemple.

Simbol	Mesaj	Specificație
	Aprindere constantă timp de circa 2 secunde	Verificare de sistem la pornirea motorului.
	Clipire	Sistemul se activează.
	Aprindere constantă	Modul Sport a fost activat. NOTĂ: În acest mod, sistemul nu este dezactivat, ci doar redus parțial.
	ESC Dezactivare temporară	Sistemul a fost redus parțial din cauza temperaturii excesive la nivelul frânelor - funcția se reactivează automat la răcirea frânelor.
	ESC Service necesar	Sistemul a fost decuplat. Opriți mașina într-o locație sigură, opriți motorul și porniți-l din nou.

Un mesaj text poate fi ignorat apăsând scurt butonul  din centrul tastaturii din dreapta de pe volan.

Dacă mesajul continuă să se afișeze: Contactați un atelier - vă recomandăm un atelier autorizat Volvo.

Informații asociate

- Electronic Stability Control (p. 305)

⁹ Electronic Stability Control

Connected Safety¹⁰

Connected Safety comunică informații între mașina dvs. și alte vehicule prin Internet¹¹. Funcția a fost concepută să avertizeze șoferul că poate exista o situație de trafic potențial periculoasă în față pe același drum.

Funcția poate informa șoferul dacă un alt vehicul din față de pe același drum și-a aprins luminile de avarie sau a detectat condiții de condus pe carosabil alunecos. De asemenea, informațiile despre condițiile de carosabil alunecos sunt furnizate și dacă mașina dvs. detectează suprafețe alunecoase.

Connected Safety poate ajuta șoferul cu următoarele:

- alarmă la clipirea luminilor de avarie;
- alarmă la condiții de carosabil alunecos.

Comunicarea Connected Safety între vehicule funcționează numai la vehiculele echipate cu această funcție și numai dacă funcția este activată.

alarmă la clipirea luminilor de avarie;

Dacă se activează luminile de avarie de la mașina dvs., informații despre acest lucru pot fi trimise vehiculelor care se apropie de poziția mașinii dvs.



Când mașina dvs. se apropie de un vehicul cu luminile de avarie aprinse, simbolul se afișează în afișajul pentru șofer.

Când mașina dvs. se apropie de un vehicul cu luminile de avarie aprinse, simbolul se dublează în mărime.

La vehiculele cu afișaj superior, simbolurile de avertizare pentru Connected Safety se afișează și acolo.

alarmă la condiții de carosabil alunecos.

Dacă mașina dvs. detectează o frecare redusă între anvelopă și carosabil, aceste informații pot fi trimise către vehiculele care se apropie de poziția mașinii dvs.



Dacă se declanșează alerta de gheață, simbolul se afișează în afișajul pentru șofer atunci când vehiculul se apropie de o secțiune cu carosabil alunecos atât în mașina dvs., cât și în celelalte

vehicule care au primit informațiile prin intermediul Connected Safety.

La apropierea unui vehicul de secțiunea alunecoasă de carosabil, simbolul se dublează în dimensiune.

La vehiculele cu afișaj superior, simbolurile de avertizare pentru Connected Safety se afișează și acolo.

AVERTIZARE

- Funcția oferă asistență suplimentară pentru șofer cu scopul de a facilita condusul și de a-l face mai sigur - aceasta nu poate gestiona toate situațiile din trafic sau condițiile meteo și rutiere.
- Recomandăm șoferului să citească toate secțiunile din manualul de utilizare care privesc această funcție pentru a afla factorii, precum limitările și aspectele pe care trebuie să le aibă în vedere înainte de a utiliza sistemul.
- Funcțiile de asistență pentru șofer nu înlocuiesc atenția și judecata șoferului. Șoferul este în permanență responsabil cu condusul mașinii într-un mod sigur, la viteza adecvată, la o distanță corespunzătoare față de celelalte vehicule și în conformitate cu normele și regulamentele rutiere în vigoare.

¹⁰ Indisponibil pe toate piețele.

¹¹ Datele sunt transferate (trafic de date) la utilizarea Internetului, iar acest lucru poate presupune costuri suplimentare.

« Informații asociate

- Sistem de asistență pentru șofer (p. 304)
- Activarea sau dezactivarea Connected Safety (p. 310)
- Limitele Connected Safety (p. 311)
- Mașină conectată la Internet* (p. 555)

Activarea sau dezactivarea Connected Safety

Pentru ca Connected Safety să poată partaja cu alte vehicule informații despre starea drumurilor, trebuie să activați funcția. Puteți dezactiva funcția, dacă nu doriți să partajați informații.



Activați sau dezactivați funcția de la butonul din ecranul de funcții al afișajului central.

- Indicația butonului VERDE - funcția este activată.
- Indicația butonului GRI - funcția este dezactivată.

La activare, termenii și condițiile specifice afișate pe ecran trebuie confirmate de șofer înainte de realizarea unei conexiuni la Internet¹². De exemplu, o situație în care șoferul trebuie să accepte transmiterea de date de la mașina prin intermediul telefonului mobil.

Dacă nu există conexiune la Internet, mașina vă va informa, fiind șoferul, că mașina proprie a detectat condiții de carosabil alunecos. Pentru ca Connected Safety să funcționeze pe deplin, mașina trebuie să fie conectată la Internet.

Informații asociate

- Connected Safety (p. 309)
- Mașină conectată la Internet* (p. 555)
- Termenii și condițiile de utilizare și partajarea datelor (p. 562)
- Limitele Connected Safety (p. 311)

¹² Datele sunt transferate (trafic de date) la utilizarea Internetului, iar acest lucru poate presupune costuri suplimentare.

Limitele Connected Safety

Informațiile despre vehiculele cu luminile de avarii aprinse sau care au detectat condiții de carosabil alunecos nu sunt comunicate întotdeauna între toate vehiculele din aceeași zonă.

Acest lucru se produce, de exemplu:

- Conexiune slabă sau lipsă conexiune la Internet.
- Pe carosabil alunecos, vehiculele efectuează manevre care sunt prea slabe pentru a putea detecta frecarea dintre anvelope și suprafața carosabilă, de ex., la o mișcare a volanului, la accelerație sau la frânare.
- Vehiculele care au detectat un carosabil alunecos sau care și-au activat luminile de avarie, nu au funcția activată.
- Vehiculele care au detectat un carosabil alunecos sau care și-au activat luminile de avarie, nu sunt echipate cu această funcție.
- Nu se afișează nicio avertizare din cauza sistemului de navigație/de poziționare globală lipsă sau defect.
- Detectarea suprafețelor alunecoase sau activarea luminilor de avarie s-a produs pe un drum minor, care nu se găsește în baza de date Volvo Cars.
- Connected Safety nu este disponibilă pe toate piețele și nu acoperă toate regiunile -

un dealer Volvo deține informații despre zonele curente.

AVERTIZARE

- În anumite situații, funcția poate oferi avertismente incorecte pentru condiții de conducere alunecoase.
- Funcția nu poate detecta întotdeauna alte vehicule cu luminile de avarie activate sau nu poate detecta toate secțiunile de drum cu suprafețe alunecoase.

Informații asociate

- Connected Safety (p. 309)
- Mașină conectată la Internet* (p. 555)

City Safety™

City Safety¹³ poate utiliza lămpi, avertizări sonore și impulsuri la nivelul pedalei de frână pentru a alerta șoferul la apariția bruscă a pietonilor, cicliștilor, animalelor mari și vehiculelor.

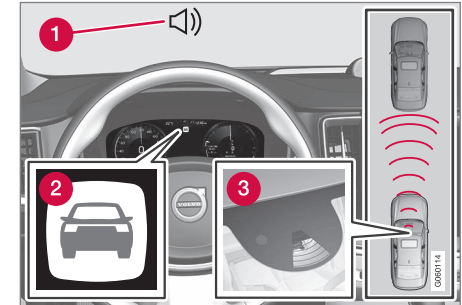

Prezentarea funcției

- 1 Semnal acustic în caz de risc de coliziune
- 2 Semnal de avertizare în caz de risc de coliziune
- 3 Măsurarea distanței cu camera și unitatea radar

Funcția poate ajuta șoferul să evite o coliziune când, de exemplu, conduce în trafic aglomerat, unde schimbările din traficul din față, la care se adaugă lipsa atenției, pot duce la un accident. City Safety activează scurt frânarea bruscă și oprește în mod normal mașina chiar în spatele vehiculului din față.



- ◀◀ Funcția ajută șoferul prin frânarea automată a mașinii în caz de risc iminent de coliziune dacă șoferul nu reacționează la timp prin frânare și/sau evitare.

City Safety se activează când șoferul ar fi trebuit să înceapă să frâneze mai repede, din acest motiv, nu poate asista șoferul în orice situație. Funcția a fost concepută pentru a se activa cât mai târziu posibil pentru a evita intervenția inutilă. Frânarea automată se produce numai după sau în același timp cu avertizarea de coliziune.

În mod normal, șoferul sau pasagerii nu sunt conștienți de City Safety - sistemul intervine numai în situația unei coliziuni iminente imediate.

AVERTIZARE

- Funcția oferă asistență suplimentară pentru șofer cu scopul de a facilita condusul și de a-l face mai sigur - aceasta nu poate gestiona toate situațiile din trafic sau condițiile meteo și rutiere.
- Recomandăm șoferului să citească toate secțiunile din manualul de utilizare care privesc această funcție pentru a afla factorii, precum limitările și aspectele pe care trebuie să le aibă în vedere înainte de a utiliza sistemul.
- Funcțiile de asistență pentru șofer nu înlocuiesc atenția și judecata șoferului. Șoferul este în permanență responsabil cu condusul mașinii într-un mod sigur, la viteza adecvată, la o distanță corespunzătoare față de celelalte vehicule și în conformitate cu normele și regulamentele rutiere în vigoare.

Informații asociate

- Sistem de asistență pentru șofer (p. 304)
- Subfuncțiile City Safety (p. 313)
- Configurarea distanței de avertizare pentru City Safety (p. 315)
- Detectarea obstacolelor cu City Safety (p. 316)

- Frânarea City Safety pentru vehiculele care vin din față (p. 321)
- Frânare automată în caz de manevră de evitare întârziată cu City Safety (p. 321)
- City Safety în intersecții (p. 318)
- Asistența pentru direcție City Safety pentru manevre de evitare (p. 320)
- Limitele City Safety (p. 322)
- Mesajele pentru City Safety (p. 325)

¹³ Funcția nu este disponibilă pe toate piețele.

Subfuncțiile City Safety

City Safety¹⁴ poate ajuta la prevenirea unei coliziuni sau la reducerea vitezei în caz de coliziune. Funcția include mai multe subfuncții.

Opțiunea de reducere a vitezei

Dacă diferența de viteză dintre mașina șoferului și obstacol este mai mare decât următoarele viteze specificate, funcția de frânare a City Safety nu poate preveni o coliziune, dar poate reduce consecințele acesteia.

Vehiculele

Pentru un vehicul în față, City Safety poate reduce viteza cu până la 60 km/h (37 mph).

Cicliști

Pentru un ciclist, City Safety poate reduce viteza cu până la 50 km/h (30 mph).

Pietoni

Pentru un pieton, City Safety poate reduce viteza cu până la 45 km/h (28 mph).

Animale mari

În cazul unui risc de coliziune cu un animal mare, City Safety poate reduce viteza mașinii cu până la 15 km/h (9 mph).

Funcția de frânare pentru animale mari are rolul de reduce forța impactului la viteze mai mari și este eficientă la viteze de peste

70 km/h (43 mph), dar mai puțin eficientă la viteze mai mici.

Instanță pentru City Safety

City Safety efectuează trei pași în ordinea următoare:

1. avertizarea de coliziune;
2. asistență la frânare;
3. frânarea automată.

1 - Avertizarea de coliziune

Șoferul este avertizat cu privire la o potențială coliziune iminentă.

La mașinile echipate cu afișaj superior*, avertizarea se afișează pe ecran sub forma unui simbol care clipește.

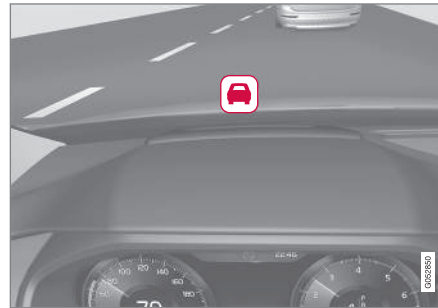

Simbol pentru avertizarea de coliziune pe parbriz

i NOTĂ

Lumina solară puternică, reflexiile, contrastele extreme de lumină, utilizarea ochelariilor de soare sau privirea în altă parte decât drept în față pot face ca semnalele vizuale de avertizare din parbriz să fie dificil de recunoscut.

City Safety poate detecta pietonii, cicliștii sau vehiculele staționate sau în mișcare sau care se deplasează în aceeași direcție cu mașina și se află în față. City Safety poate detecta și pietonii, cicliștii sau animalele mari care traversează drumul prin fața mașinii.

În cazul unui risc de coliziune cu un pieton, un animal mare, un ciclist sau un vehicul, atenția șoferului este alertată prin intermediul avertizărilor vizuale, acustice și de impulsuri în pedala de frână. Nu există o avertizare cu impulsuri în pedala de frână la viteze mici, la frânare sau accelerare bruscă efectuate de șofer. Frecvența impulsurilor de la pedala de frână variază în funcție de viteza mașinii.

¹⁴ Funcția nu este disponibilă pe toate piețele.

◀ 2 - Asistență la frânare

Dacă riscul de coliziune a crescut după avertizarea de coliziune, se activează asistența la frânare.

Asistența la frânare intensifică acțiunea de frânare a șoferului dacă sistemul consideră că frânarea este insuficientă pentru a evita o coliziune.

3 - Frânarea automată

Funcția de frânare automată se activează ultima.

Dacă în această situație șoferul nu a inițiat acțiuni de evitare și riscul de coliziune este iminent, funcția de frânare automată se activează - acest lucru se produce indiferent dacă șoferul frânează sau nu. Frânarea se realizează la forța maximă necesară pentru a reduce viteza colizunii sau la o forță limitată de frânare, dacă acest lucru este suficient pentru a evita o coliziune.

Dispozitivul de tensionare a centurii de siguranță se poate activa împreună cu activarea funcției de frânare automată.

În unele cazuri, acțiunea de frânare automată poate începe cu o frânare ușoară și poate progresa la o frânare maximă.

Când City Safety a prevenit o coliziune cu un obiect staționar, mașina rămâne oprită, ca o anticipare a acțiunii pozitive a șoferului. Dacă mașina a fost frânată pentru a evita coliziunea

cu un vehicul mai lent din față, viteza acesteia este redusă pentru a se corela cu cea a vehiculului din față.

NOTĂ

La mașinile cu cutie de viteze manuală, motorul se oprește când funcția de frânare automată oprește mașina dacă șoferul nu reușește să apese pedala de ambreiaj înainte.

Șoferul poate întrerupe în orice moment o intervenție de frânare prin apăsarea fermă a pedalei de accelerație.

NOTĂ

Când City Safety frânează, stopurile de frână se aprind.

Când City Safety se activează și frânează vehiculul, afișajul pentru șofer afișează un mesaj text cu motivul activării funcției.

AVERTIZARE

City Safety nu trebuie utilizată de șofer pentru a-și schimba stilul de condus. Șoferul nu trebuie să se bazeze numai pe City Safety și să permită funcției să frâneze.

Informații asociate

- City Safety™ (p. 311)
- City Safety în intersecții (p. 318)
- Frânarea City Safety pentru vehiculele care vin din față (p. 321)
- Limitele City Safety (p. 322)
- Afișajul superior* (p. 145)
- Dispozitivul de tensionare a centurii de siguranță (p. 50)

Configurarea distanței de avertizare pentru City Safety

City Safety¹⁵ este mereu activată, dar șoferul poate selecta distanța de avertizare pentru această funcție.

NOTĂ

Funcția City Safety nu poate fi dezactivată. Ea este activată automat când este pornit motorul/funcționarea electrică și rămâne activată până la oprirea motorului/funcționării electrice.

Distanța de avertizare determină sensibilitatea sistemului și adaptează distanța de la care se vor iniția avertizările vizuale, sonore și prin pulsarea pedalei de frână.

Pentru a selecta distanța de avertizare:

1. Selectați **Setări** → **My Car** → **IntelliSafe** din vederea de sus din afișajul central.
2. La **Avertizare City Safety**, selectați **Târziu**, **Normal** sau **Devreme** pentru a seta distanța de avertizare dorită.

Dacă setarea **Devreme** generează prea multe avertizări, care pot părea enervante în anumite situații, puteți selecta distanța de avertizare **Normal** sau **Târziu**.

Când avertizările par a fi prea frecvente sau prea deranjante, distanța de avertizare se poate reduce, ceea ce va reduce numărul total al avertizărilor, iar City Safety va emite avertizări într-o etapă ulterioară.

Prin urmare, distanța de avertizare **Târziu** poate fi utilizată numai în cazuri excepționale, de condus dinamic.



AVERTIZARE

- Niciun sistem automat nu poate garanta funcționarea 100 % corectă în toate situațiile. Prin urmare, nu testați niciodată City Safety prin conducerea spre persoane, animale sau vehicule - acest lucru poate cauza deteriorări majore, vătămări grave și poate pune vieți în pericol.
- City Safety avertizează șoferul când există riscul unei coliziuni, însă nu poate prescurta timpul de reacție al șoferului.
- Chiar dacă distanța de avertizare a fost setată la **Devreme**, avertismentele ar putea fi percepute ca fiind întârziate în anumite situații, de ex. când există diferențe mari de viteză sau dacă vehiculele care se deplasează înainte frânează brusc puternic.
- Cu distanța de avertizare setată la **Devreme**, avertismentele vor veni mai devreme. Acest lucru poate însemna că avertismentele apar mai frecvent decât la distanța de avertizare **Normal**, însă este recomandă deoarece poate face City Safety mai eficientă.

¹⁵ Funcția nu este disponibilă pe toate piețele.



i NOTĂ

Avertizarea cu semnalizatoare pentru Rear Collision Warning* se dezactivează dacă distanța de avertizare pentru avertizarea la impact din funcția City Safety este setată la cel mai scăzut nivel „Târziu”.

Totuși, funcțiile de frânare și de pretensionare a centurilor de siguranță sunt active.

Informații asociate

- City Safety™ (p. 311)
- Limitele City Safety (p. 322)
- Rear Collision Warning* (p. 386)

Detectarea obstacolelor cu City Safety

City Safety¹⁶ poate ajuta șoferul să detecteze vehicule, cicliști, animale mari și pietoni.

Vehiculele

City Safety detectează majoritatea vehiculelor staționare sau în mișcare în aceeași direcție cu mașina condusă. De asemenea, funcția poate detecta vehiculele care vin din față și traficul intersectat, în anumite cazuri.

Pentru ca City Safety să poată detecta un vehicul în întuneric, luminile față și spate ale vehiculului trebuie să funcționeze și să ilumineze corespunzător.

Cicliști

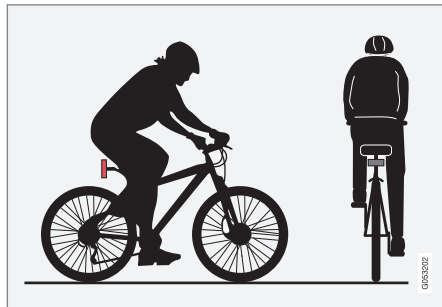

Exemple de cum City Safety interpretează un ciclist - cu un contur clar al corpului și al bicicletei.

Pentru performanță bună, funcția sistemului care detectează un ciclist trebuie să primească cele mai clare informații despre conturul corpului și al bicicletei, putând identifica bicicleta, capul, mâinile, umerii, picioarele, partea superioară a corpului, partea inferioară a corpului plus un model normal de mișcare umană.

Dacă părți mari din corpul ciclistului sau al bicicletei nu sunt vizibile pentru camera funcției, sistemul nu poate detecta atunci ciclistul.

Pentru ca funcția să poată detecta un ciclist, acesta trebuie să fie un adult și să se deplaseze pe o bicicletă concepută pentru adulți.

¹⁶ Funcția nu este disponibilă pe toate piețele.

⚠️ AVERTIZARE

City Safety este un sistem suplimentar de asistență pentru șofer, dar nu poate detecta toți cicliștii în toate situațiile. De ex., nu poate vedea:

- cicliștii parțial obstructionați;
- pietonii, dacă contrastul de fundal pentru cicliști este slab;
- cicliștii care poartă articole de îmbrăcăminte care maschează conturul corpului;
- bicicletele încărcate cu obiecte mari.

Avertizările și intervențiile de frânare se pot produce cu întârziere sau nu se produc deloc. Șoferul este întotdeauna responsabil cu conducerea corectă a vehiculului și cu menținerea unei distanțe de siguranță adaptate la viteză.

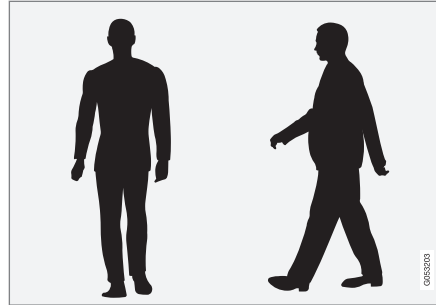
Pietoni

Exemple de moduri în care sistemul observă pietonii cu contururi definite ale corpului.

Pentru performanță bună, funcția sistemului care detectează un pieton trebuie să primească cele mai clare informații despre conturul corpului, putând identifica capul, mâinile, umerii, picioarele, partea superioară a corpului, partea inferioară a corpului plus un model normal de mișcare umană.

Pentru a putea detecta un pieton, trebuie să fie un contrast cu fundalul, iar acest lucru poate fi afectat de elemente precum îmbrăcăminte, fundalul și condițiile meteo. La contrast slab, pietonii pot fi detectați fie mai târziu, fie deloc, ceea ce înseamnă că avertizările și frânarea se vor produce cu întârziere sau vor fi omise.

City Safety poate detecta pietonii în întuneric, dacă aceștia sunt iluminați de farurile mașinii.

⚠️ AVERTIZARE

City Safety este un sistem suplimentar de asistență pentru șofer, dar nu poate detecta toți pietonii în toate situațiile. De ex., nu poate vedea:

- pietonii parțial obstructionați, persoanele în articole de îmbrăcăminte care maschează conturul corpului sau pietoni cu o înălțime de sub 80 cm (32 in.);
- pietoni, dacă contrastul de fundal pentru pietoni este slab;
- pietoni care transportă obiecte mari.

Avertizările și intervențiile de frânare se pot produce cu întârziere sau nu se produc deloc. Șoferul este întotdeauna responsabil cu conducerea corectă a vehiculului și cu menținerea unei distanțe de siguranță adaptate la viteză.

◀ Animale mari

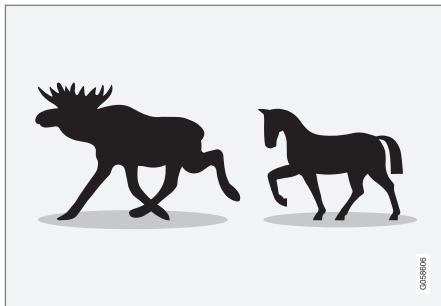

Exemple de moduri în care City Safety interpretează animalele mari - staționare sau deplasându-se lent și cu un contur clar al corpului.

Pentru performanță bună, funcția sistemului care detectează un animal mare (de ex., un elan sau un cal) trebuie să primească cele mai clare informații despre conturul corpului, putând identifica animalul direct din lateral, în combinație cu un model normal de mișcare pentru acel animal.

Dacă părți din corpul animalului nu sunt vizibile pentru camera funcției, sistemul nu poate detecta atunci animalul.

City Safety poate detecta animalele mari în întuneric, dacă acestea sunt iluminate de farurile mașinii.

⚠ AVERTIZARE

City Safety este un sistem suplimentar de asistență pentru șofer, dar nu poate detecta toate animalele mari în toate situațiile. De ex., nu poate vedea:

- animalele mari parțial obstrucționate;
- animalele mari văzute din față sau din spate;
- animalele mari care aleargă sau se deplasează rapid;
- animalele mari dacă contrastul de fundal al animalelor este slab;
- animale mici, precum căței și pisici, de ex.

Avertizările și intervențiile de frânare se pot produce cu întârziere sau nu se produc deloc. Șoferul este întotdeauna responsabil cu conducerea corectă a vehiculului și cu menținerea unei distanțe de siguranță adaptate la viteză.

Informații asociate

- City Safety™ (p. 311)
- Limitele City Safety (p. 322)

City Safety în intersecții

City Safety¹⁷ poate ajuta șoferul la virarea și evitarea unei coliziuni cu un alt vehicul din față într-o intersecție.

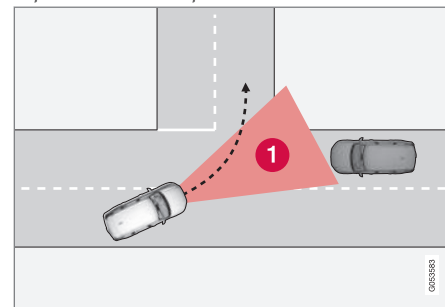

- 1 Sector în care City Safety poate detecta un vehicul care taie calea din față.

Pentru ca City Safety să detecteze un vehicul pe o rută de coliziune, vehiculul care vine din față trebuie să intre mai întâi în sectorul pe care City Safety îl poate analiza.

¹⁷ Funcția nu este disponibilă pe toate piețele.

De asemenea, următoarele criterii trebuie îndeplinite:

- mașina trebuie să se deplaseze cu cel puțin 4 km/h (3 mph);
- mașina trebuie să vireze la stânga în piețele cu volan pe dreapta (sau la dreapta în piețele cu volan pe stânga);
- vehiculul care vine din față trebuie să aibă farurile aprinse.

Informații asociate

- City Safety™ (p. 311)
- Limitele City Safety (p. 322)

Limitările City Safety în trafic intersecțat

În unele cazuri, City Safety poate întâmpina probleme la oferirea de asistență în cazul riscurilor de coliziune din cauza traficului intersecțat din față.

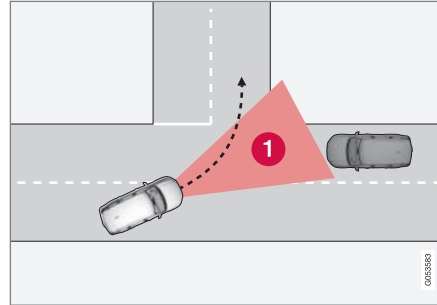

De exemplu:

- sistemul de control al stabilității ESC intervine în cazul unor condiții de condus pe carosabil alunecos;
- dacă vehiculul care vine din față este detectat prea târziu;
- dacă vehiculul care vine din față este obstrucționat de ceva;
- dacă vehiculul care vine din față are farurile stinse;

- dacă vehiculul care vine din față conduce într-un mod imprevizibil, de ex., schimbă brusc banda de rulare într-o etapă târzie.

i NOTĂ

Această funcție utilizează camera și unitatea radar ale mașinii, care au câteva limitări generale.

Informații asociate

- City Safety în intersecții (p. 318)
- Limitele City Safety (p. 322)
- Limitări pentru cameră și unitatea radar (p. 433)

Asistența pentru direcție City Safety pentru manevre de evitare

Asistența pentru direcție City Safety poate ajuta șoferul să vireze din fața unui vehicul/obstacol când nu se poate evita o coliziune doar prin frânare. Asistența pentru direcție City Safety nu poate fi dezactivată, aceasta este activată permanent.

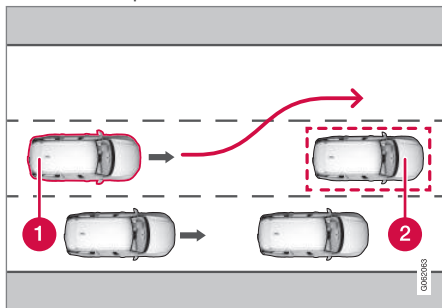

- 1 Mașina virează
- 2 Vehicule staționate/cu deplasare lentă sau obstacole.

City Safety se cuplează amplificând efortul de virare al șoferului, care se produce numai după ce șoferul a inițiat o manevră de evitare - și numai după ce șoferul nu a virat suficient pentru a evita o coliziune.

În paralel cu efortul de virare amplificat, sistemul de frânare amplifică și mai mult efortul de

virare. Funcția ajută, de asemenea, la redresarea mașinii după depășirea obstacolului.

Asistența pentru direcție City Safety poate detecta:

- Vehicule
- Cicliști
- Pietoni
- Animale mari

Informații asociate

- City Safety™ (p. 311)
- Limitele City Safety (p. 322)

Limitările asistenței pentru direcție City Safety la efectuarea manevrelor evazive

City Safety poate avea o funcționalitate limitată în anumite situații și nu va interveni, de ex.:

- în afara intervalului de viteză de 50-100 km/h (30-62 mph);
- dacă șoferul inițiază o manevră evazivă;
- dacă servodirecția ce creează rezistența la viteză a volanului funcționează la putere redusă - de ex., la răcirea din cauza supraîncălzirii.

i NOTĂ

Această funcție utilizează camera și unitatea radar ale mașinii, care au câteva limitări generale.

Informații asociate

- Asistența pentru direcție City Safety pentru manevre de evitare (p. 320)
- Limitele City Safety (p. 322)
- Forța de direcție dependentă de viteză (p. 304)
- Limitări pentru cameră și unitatea radar (p. 433)

Frânare automată în caz de manevră de evitare întârziată cu City Safety

City Safety¹⁸ poate asista șoferul frânând automat mașina mai devreme atunci când nu se poate evita o coliziune numai prin schimbarea direcției.

City Safety asistă șoferul anticipând în mod continuu dacă există „căi de ieșire” în lateral în cazul în care se identifică într-un stadiu ulterior un vehicul din față staționar sau cu deplasare lentă.

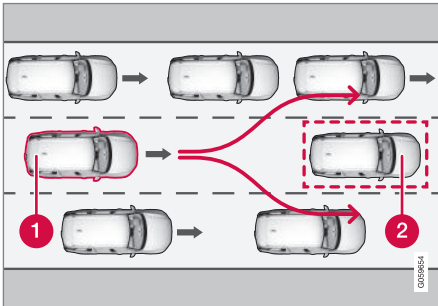

Mașina dvs. (1) nu „vede” nicio opțiune pentru a trece de vehiculul din față (2), prin urmare, poate frâna automat mai devreme.

- 1 Mașina dvs.
- 2 Vehicul lent/staționar

City Safety nu intervine pentru a frâna automat dacă șoferul poate evita coliziunea cu o manevră de schimbare a direcției.

Cu toate acestea, dacă City Safety anticipează că o manevră de evitare nu este posibilă din cauza traficului pe o bandă de rulare adiacentă, funcția poate asista șoferul inițiind o frânare automată într-un stadiu incipient.

Informații asociate

- City Safety™ (p. 311)
- Limitele City Safety (p. 322)

Frânarea City Safety pentru vehiculele care vin din față

City Safety poate asista șoferul și frâna de urgență dacă un vehicul care vine din față pătrunde pe banda de rulare a mașinii. Dacă un vehicul din față pătrunde pe banda de rulare a mașinii și o coliziune nu poate fi evitată, City Safety poate reduce viteza mașinii cu scopul de a reduce violența impactului.

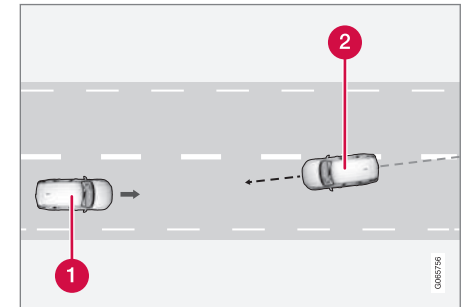

- 1 Mașina dvs.
- 2 Vehiculele care vin din față

¹⁸ Funcția nu este disponibilă pe toate piețele.

- « Pentru ca această funcție să funcționeze, următoarele criterii trebuie îndeplinite:
- mașina trebuie să se deplaseze cu cel puțin 4 km/h (3 mph);
 - secțiunea de drum trebuie să fie în linie dreaptă;
 - banda de rulare a mașinii trebuie să aibă marcaje clare de separare a benzii;
 - mașina trebuie să fie poziționată în linie dreaptă pe banda aferentă de rulare;
 - vehiculul care vine din față trebuie să depășească marcajele benzii de rulare a mașinii dvs.;
 - vehiculul care vine din față trebuie să aibă farurile aprinse;
 - funcția poate gestiona numai coliziuni frontale;
 - funcția poate detecta numai vehicule cu patru roți.

AVERTIZARE

Avertizările și intervențiile de frânare în cazul unei coliziuni frontale iminente apar întotdeauna prea târziu.

Informații asociate

- City Safety™ (p. 311)
- Limitele City Safety (p. 322)

¹⁹ Funcția nu este disponibilă pe toate piețele.

Limitele City Safety

Funcția City Safety¹⁹ poate avea limitări în anumite situații.

Spațiul din jur

Obiectele joase

Obiectele suspendate joase, de ex. un steag/fanion pentru sarcinile proeminente sau accesorii, precum lămpile auxiliare și barele de protecție tip bullbar care sunt mai înalte decât limita capotei, limitează funcția.

Deraparea

Pe suprafețele carosabile alunecoase, distanța de frânare crește, ceea ce poate reduce capacitatea City Safety de a evita o coliziune. În astfel de situații, frânelor cu antiblocare și sistemul de control al stabilității ESC²⁰ au fost concepute pentru a furniza cea mai bună forță de frânare cu menținerea stabilității.

Farurile din față

Semnalul de avertizare vizuală de pe ecran poate fi greu de observat în cazul unui soare puternic, al reflexiilor, la purtatul ochelarilor de soare sau dacă șoferul nu se uită drept în față.

Căldura

În cazul unei temperaturi ridicate în habitacul, din cauza unui soare puternic, semnalul vizual de avertizare de pe parbriz poate să se decupleze temporar.

Câmpul vizual al camerei și al unității radar

Câmpul vizual al camerei este limitat, din acest motiv, în anumite situații, nu se pot detecta pietonii, animalele mari, cicliștii și vehiculele sau detectarea se produce mai târziu decât se anticipează.

Vehiculele murdare pot fi detectate mai târziu decât altele și, dacă afară este întuneric, motocicletele fie nu sunt detectate deloc, fie sunt detectate târziu.

Dacă mesajul text din afișajul pentru șofer indică obstrucționarea camerei sau a unității radar, City Safety nu va putea detecta pietonii, animalele mari, cicliștii, vehiculele sau marcajele rutiere din fața mașinii. Acest lucru înseamnă că funcționalitatea City Safety poate fi redusă.

Cu toate acestea, mesajul de eroare nu se afișează în toate situațiile în care senzorii de pe ecran sunt obstrucționați. Prin urmare, șoferul trebuie să păstreze curată zona parbrizului din fața camerei și a unității radar.

IMPORTANT

Întreținerea componentelor sistemelor de asistență pentru șofer trebuie efectuată numai la un atelier - vă recomandăm un atelier autorizat Volvo.

Intervenția șoferului

La mersul în marșarier

La deplasarea în marșarier a mașinii dvs., City Safety este dezactivată temporar.

Viteză mică

City Safety nu se activează la viteze foarte mici - sub 4 km/h (3 mph) - iar sistemul nu intervine în situații în care mașina dvs. se apropie de un vehicul din față foarte încet, de ex., la parcare.

Conducusul activ

Comenzile șoferului sunt mereu prioritizate, de aceea, City Safety nu intervine sau amână avertizarea/intervenția în situațiile în care șoferul schimbă direcția și accelerează într-o manieră decisivă, chiar dacă o coliziune nu se poate evita.

Prin urmare, comportamentul de condus activ și conștient poate întârzia o avertizare și intervenția în caz de coliziune pentru a minimiza avertizările inutile.

Avertizări speciale

AVERTIZARE

Sistemele de asistență pentru șofer avertizează numai cu privire la obstacolele detectate de unitatea lor radar. Din acest motiv, avertizarea poate să nu se afișeze sau să se afișeze cu o anumită întârziere.

- Nu așteptați niciodată o avertizare sau o intervenție. Acționați frânele când acest lucru se impune.

AVERTIZARE

- Avertizările și intervențiile de frânare pot fi implementate târziu sau deloc dacă o situație din trafic sau dacă influențele externe nu permit camerei și unității radar să detecteze corect pietonii, cicliștii, animalele mari sau vehiculele.
- Pentru detectarea vehiculelor pe timp de noapte, farurile și blocurile de lumini din spate trebuie să fie aprinse și să lumineze clar.
- Camera și unitatea radar au o rază de acțiune limitată pentru pietoni și cicliști. Sistemul poate furniza avertizări și intervenții de frânare eficiente atât timp cât viteza relativă este sub 50 km/h (30 mph). Pentru vehiculele staționate sau care se deplasează încet, avertizările și intervențiile de frânare sunt eficiente la viteze de până la 70 km/h (43 mph). Reducerea de viteză pentru animale mari este de sub 15 km/h (9 mph) și se poate obține la viteze ale vehiculului de peste 70 km/h (43 mph). Avertizarea și intervenția de frânare pentru animale mari este mai puțin eficientă la viteze mai mici.



- Avertizările pentru vehiculele staționate sau care se deplasează încet, dar și pentru animale mari se pot dezactiva din cauza întunericului sau a vizibilității reduse.
- Avertizările și intervențiile de frânare pentru pietoni și cicliști se dezactivează la viteze ale vehiculului de peste 80 km/h (50 mph).
- Nu așezați și nu lipiți sau montați nimic pe interiorul sau exteriorul parbrizului, în fața sau în jurul camerei și a unității radar - acest lucru poate interfera cu funcțiile care utilizează camera.
- Obiectele, zăpada, gheața sau praful din zona senzorului camerei îi poate reduce funcționalitatea, o poate dezactiva complet sau furniza răspunsuri incorecte pentru această funcție.



AVERTIZARE

- Funcția de frânare automată City Safety poate preveni o coliziune sau reduce viteza unei coliziuni, dar, pentru a garanta performanța maximă de frânare, șoferul trebuie să apese mereu pedala de frână, chiar dacă mașina frânează automat.
- Avertizarea și asistența pentru direcție se activează numai dacă există un risc ridicat de coliziune, prin urmare, nu așteptați afișarea avertizării de coliziune sau ca City Safety să intervină.
- Avertizarea și intervenția de frânare pentru pietoni și cicliști se dezactivează la viteze ale vehiculului de peste 80 km/h (50 mph).
- City Safety nu activează funcțiile de frânare automată în caz de accelerare puternică.



NOTĂ

Această funcție utilizează camera și unitatea radar ale mașinii, care au câteva limitări generale.

Limitarea de piață

City Safety nu este disponibil în toate țările. Dacă City Safety nu se afișează în meniul

Setări din afișajul central, mașina nu este echipată cu această funcție.

Calea de căutare în vederea de sus din afișajul central:

- **Setări → My Car → IntelliSafe**

Informații asociate

- City Safety™ (p. 311)
- Limitări pentru cameră și unitatea radar (p. 433)

Mesajele pentru City Safety

Un număr de mesaje privind City Safety se pot afișa pe afișajul pentru șofer. Iată câteva exemple.

Mesaj	Specificație
City Safety Intervenție automată	Când City Safety frânează sau a efectuat o frânare automată, mai multe simboluri se pot aprinde în afișajul pentru șofer în legătură cu mesajul text afișat.
City Safety Funcționalitate redusă. Service necesar	Sistemul nu funcționează corect. Contactați un atelier ^A .

^A Vă recomandăm un atelier autorizat Volvo.

Un mesaj text poate fi ignorat apăsând scurt butonul  din centrul tastaturii din dreapta de pe volan.

Dacă mesajul persistă, contactați un atelier^A.

Informații asociate

- City Safety™ (p. 311)

Recunoașterea indicatoarelor rutiere (Road Sign Information, RSI)*

Funcția Recunoașterea indicatoarelor rutiere (Road Sign Information) (RSI²¹) poate ajuta șoferul să observe indicatoarele rutiere legate de viteză și anumite indicatoare de interzicere.

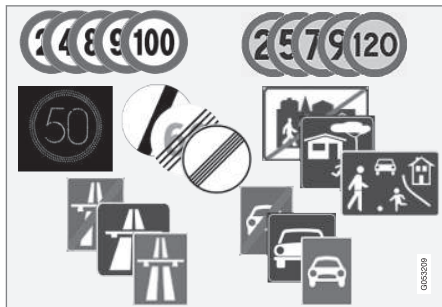

Exemple de indicatoare lizibile²².

RSI poate furniza informații despre viteza curentă, începutul/sfârșitul de autostradă sau de șosea, zonele de depășire interzisă sau sensurile unice.

Dacă mașina depășește un indicator rutier de limită de viteză, acesta va fi afișat în afișajul pentru șofer și în afișajul superior*.

Recunoașterea indicatoarelor rutiere (Road Sign Information, RSI) (RSI²³) include și sub-funcții de avertizare a șoferului dacă s-a depășit o limită de viteză sau în legătură cu camerele radar.

i NOTĂ

Pe anumite piețe, funcția Recunoașterea indicatoarelor rutiere (Road Sign Information)* este disponibilă numai împreună cu Sensus Navigation*.

⚠ AVERTIZARE

- Funcția oferă asistență suplimentară pentru șofer cu scopul de a facilita condusul și de a-l face mai sigur - aceasta nu poate gestiona toate situațiile din trafic sau condițiile meteo și rutiere.
- Recomandăm șoferului să citească toate secțiunile din manualul de utilizare care privesc această funcție pentru a afla factorii, precum limitările și aspectele pe care trebuie să le aibă în vedere înainte de a utiliza sistemul.
- Funcțiile de asistență pentru șofer nu înlocuiesc atenția și judecata șoferului. Șoferul este în permanență responsabil cu condusul mașinii într-un mod sigur, la viteza adecvată, la o distanță corespunzătoare față de celelalte vehicule și în conformitate cu normele și regulamentele rutiere în vigoare.

Informații asociate

- Sistem de asistență pentru șofer (p. 304)
- Activarea sau dezactivarea avertizărilor din Recunoașterea indicatoare rutiere (Road Sign Information, RSI)* (p. 327)

²¹ Road Sign Information

²² Indicatoarele rutiere sunt diferite pe fiecare piață, ilustrațiile din aceste instrucțiuni prezintă numai câteva exemple.

²³ Road Sign Information

- Modul de afișare pentru funcția Recunoașterea indicatoarelor rutiere (Road Sign Information, RSI)* (p. 328)
- Recunoașterea indicatoarelor rutiere (Road Sign Information, RSI) și Sensus Navigation* (p. 330)
- Avertizarea pentru limita de viteză și camera radar de la Recunoașterea indicatoarelor rutiere (Road Sign Information, RSI)* (p. 331)
- Limitările Recunoașterea indicatoarelor rutiere (Road Sign Information, RSI)* (p. 333)

Activarea sau dezactivarea avertizărilor din Recunoaștere indicatoare rutiere (Road Sign Information, RSI)*

Funcția Recunoaștere indicatoare rutiere (Road Sign Information) (RSI²⁴) este opțională, șoferul poate alege să activeze sau să dezactiveze această funcție.



Activați sau dezactivați funcția de la butonul din ecranul de funcții al afișajului central.

- Indicația butonului VERDE - funcția este activată.
- Indicația butonului GRI - funcția este dezactivată.

i NOTĂ

- Dacă funcția limitatorului automat de viteză este activată, se va afișa recunoașterea indicatoarelor rutiere pe afișajul pentru șofer chiar dacă funcția Recunoașterea indicatoarelor rutiere nu este activată.
- Pentru a elimina Road Sign Information din afișajul pentru șofer, dezactivați limitatorul automat de viteză și Road Sign Information.
- La activarea funcției limitatorului automat de viteză, însă cu funcția Road Sign Information dezactivată, nu se va afișa nicio avertizare din partea Road Sign Information. Road Sign Information trebuie să fie activat pentru a primi avertizări.

Informații asociate

- Recunoașterea indicatoarelor rutiere (Road Sign Information, RSI)* (p. 326)
- Limitatorul automat de viteză (p. 337)
- Limitările Recunoașterea indicatoarelor rutiere (Road Sign Information, RSI)* (p. 333)

²⁴ RSI: Road Sign Information.

Modul de afișare pentru funcția Recunoașterea indicatoarelor rutiere (Road Sign Information, RSI)*

Funcția Recunoașterea indicatoarelor rutiere (Road Sign Information) (RSI²⁵) afișează indicatoarele rutiere în moduri diferite, în funcție de indicator și de situație.

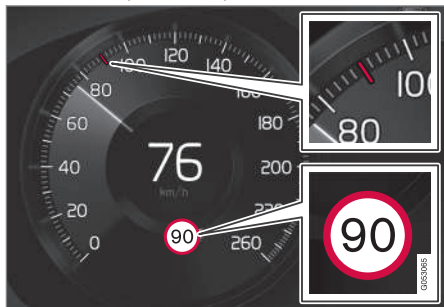

Exemplu²⁶ de informație privind viteza detectată.

Atunci când funcția detectează un indicator rutier cu o limită de viteză impusă, afișajul pentru șofer afișează indicatorul sub forma unui simbol combinat cu o indicație colorată pe vitezometru.

Dacă mașina este echipată cu Sensus Navigation*, informațiile de viteză se obțin și din datele hărții, ceea ce înseamnă că afișajul

pentru șofer poate afișa sau modifica informațiile privind limita de viteză fără să fi depășit un indicator de limitare a vitezei.



Pe lângă simbolul de limitare a vitezei, se poate afișa și un indicator suplimentar, precum depășire interzisă.

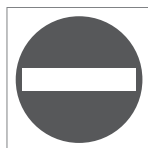

Dacă șoferul intră pe o șosea marcată pe marginea drumului cu un indicator de acces interzis, simbolul pentru acest indicator va clipi în afișajul pentru șofer sub forma unei avertizări.

Dacă mașina este echipată cu Sensus Navigation*, informațiile din datele hărții se vor utiliza pentru a determina dacă mașina este condusă în direcția greșită.

De asemenea, șoferul poate auzi o avertizare sonoră atunci când conduce către o șosea marcată cu un indicator de acces interzis, dacă funcția **Avertizare sonoră semnalizare rutieră** este activată.

Limită de viteză sau sfârșitul autostrăzii

Când funcția detectează un indicator de limitare indirectă a vitezei începând de la capătul limitei curente de viteză, de ex., la sfârșitul unei autostrăzi, simbolul însoțit de indicatorul rutier corespunzător se afișează în afișajul pentru șofer.

Dacă mașina este echipată cu Sensus Navigation*, indicatoarele de limitare directă a vitezei se vor afișa în mod normal - indicatoarele de limită de viteză indirecte se vor afișa numai dacă datele hărții nu au informații despre limita de viteză pentru secțiunea respectivă de drum.

Exemplu de indicator rutier de limitare indirectă a vitezei:

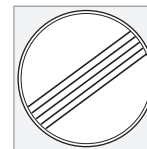

Sfârșitul tuturor restricțiilor.

²⁵ Road Sign Information

²⁶ Indicatoarele rutiere sunt diferite pe fiecare piață, ilustrațiile din aceste instrucțiuni prezintă numai unele exemple.



Sfârșitul autostrăzii.

Simbolul din afișajul pentru șofer se stinge după 10-30 de secunde și rămâne stins până la depășirea următorului indicator rutier de viteză.

Limită de viteză modificată

La depășirea unui indicator de limitare directă a vitezei când limita de viteză se modifică, un simbol însoțit de indicatorul rutier corespunzător apare pe afișajul pentru șofer.



Exemplu de indicator rutier de limitare directă a vitezei.

Simbolul din afișajul pentru șofer se stinge după 5 minute și rămâne stins până la depășirea următorului indicator rutier de viteză.

Dacă mașina este echipată cu Sensus Navigation*, indicatoarele de limită de viteză sunt afișate în afișajul pentru șofer atunci când datele hărții conțin informații despre limita de

viteză pentru secțiunea de drum respectivă, chiar dacă nu s-a depășit un indicator de limitare directă. Dacă nu există informații în datele hărții, indicatorul se stinge după circa 3 minute după depășirea ultimului indicator de limitare a vitezei.

Indicatoare suplimentare

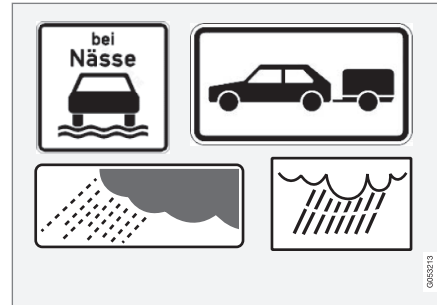

Exemple de indicatoare suplimentare.

Uneori, diferite limite de viteză sunt semnalizate pentru același drum - un indicator suplimentar indică circumstanțele în care se aplică diferite viteze. Secțiunea de drum poate fi susceptibilă la accidente pe timp de ploaie și/sau ceață, de exemplu.

Un indicator suplimentar de ploaie se afișează numai dacă ștergătoarele de parbriz sunt în uz.

Dacă o remorcă este conectată la sistemul electric al mașinii și depășiți un indicator de viteză cu un indicator suplimentar de remorcă, viteza indicată va apărea în afișajul pentru șofer.

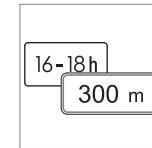

Unele limite de viteză se aplică numai pe o anumită distanță sau la o anumită oră din zi. Atenția șoferului la acest detaliu este atrasă prin simbolul pentru indicatorul suplimentar de sub simbolul de viteză. Simbolul suplimentar din afișajul pentru șofer va afișa „DIST” sau „TIME”.

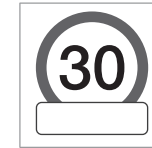

Un simbol pentru indicatorul suplimentar sub forma unui cadru necompletat de sub simbolul de viteză din afișajul pentru șofer.²⁶ înseamnă că funcția a detectat încă un indicator cu informații suplimentare despre limita de viteză actuală.

²⁶ Indicatoarele rutiere sunt diferite pe fiecare piață, ilustrațiile din aceste instrucțiuni prezintă numai unele exemple.

« Indicator pentru „Școală” și „Loc de joacă pentru copii”



Dacă indicatorul de avertizare pentru „Școală” sau „Loc de joacă pentru copii” este inclus în datele hărții sistemului de navigație prin satelit²⁷, afișajul pentru șofer va afișa un indicator de acest tip.

Informații asociate

- Recunoașterea indicatoarelor rutiere (Road Sign Information, RSI)* (p. 326)
- Limitările Recunoașterea indicatoarelor rutiere (Road Sign Information, RSI)* (p. 333)

Recunoașterea indicatoarelor rutiere (Road Sign Information, RSI) și Sensus Navigation*

Dacă mașina este echipată cu Sensus Navigation*, informațiile privind viteza se citesc din unitatea sistemului de navigație în următoarele cazuri:

- la detectarea indicatoarelor care indică o limită de viteză, precum autostrăzi, șosele duble sau indicatoare de început/sfârșit de localitate;
- dacă se presupune că un indicator de viteză detectat anterior nu se mai aplică, dar nu se detectează un nou indicator.

i NOTĂ

Pe anumite piețe, funcția Recunoașterea indicatoarelor rutiere (Road Sign Information)* este disponibilă numai împreună cu Sensus Navigation*.

i NOTĂ

Dacă utilizați o aplicație de navigație terță descărcată, nu va exista suport pentru informațiile privind viteza.

Informații asociate

- Recunoașterea indicatoarelor rutiere (Road Sign Information, RSI)* (p. 326)

²⁷ Numai la mașinile cu Sensus Navigation*.

Avertizarea pentru limita de viteză și cameră radar de la Recunoașterea indicatoarelor rutiere (Road Sign Information, RSI)*

Recunoașterea indicatoarelor rutiere (Road Sign Information, RSI) (RSI²⁸) include subfuncții de avertizare a șoferului dacă s-a depășit o limită de viteză sau în legătură cu camerele radar.



Exemple de informații despre camerele radar și limita de viteză în afișajul pentru șofer

Avertizarea pentru limita de viteză



Avertizarea de viteză este indicată în afișajul pentru șofer prin simbolul²⁹ de viteză maximă admisă aplicabil care clipește dacă această viteză a fost depășită.

O avertizare de viteză este mereu indicată dacă limita de viteză este depășită luând în considerare informațiile despre camerele radar.

Avertizare depăș. lim. vit. avertizează șoferul dacă limita de viteză aplicabilă sau viteza maximă salvată a fost depășită - această avertizare se repetă la fiecare 1 minut în același interval de limită de viteză dacă șoferul nu reduce viteza.

O nouă avertizare pentru depășirea limitei de viteză, inclusiv un memento, se va afișa numai dacă mașina atinge un nou/diferit interval de limită de viteză.

NOTĂ

Pentru a obține o avertizare acustică dacă depășiți viteza obligatorie, funcția **Avertizare depăș. lim. vit.** trebuie să fie activată, iar subfuncția **Avertizare sonoră semnalizare rutieră** trebuie setată la **On** (Activat). Se va emite o avertizare sonoră dacă viteza mașinii depășește viteza indicată de funcția Road Sign Information în afișajul pentru șofer.

Avertizarea pentru camere radar



O mașină echipată cu Recunoașterea indicatoarelor rutiere (Road Sign Information, RSI) și Sensus Navigation poate furniza informații despre o cameră radar viitoare în afișajul pen-

tru șofer³⁰

Dacă mașina depășește o limită de viteză detectată având funcția **Avertizare depăș. lim. vit.** activată, se va afișa o avertizare de viteză când mașina se apropie de o cameră radar, cu condiția ca harta de navigație pentru regiunea vizată să conțină informații despre camerele radar.

²⁸ Road Sign Information

²⁹ Indicatoarele rutiere sunt personalizate pentru fiecare piață - cel afișat aici este doar un exemplu.

³⁰ Informații despre camerele radar pe harta de navigație nu sunt disponibile pentru toate piețele/regiunile.



i NOTĂ

O opțiune permite emiterea unei avertizări acustice pentru camerele radar, indiferent de viteza mașinii și de limita de viteză depășită și chiar dacă funcția **Avertizare sonoră semnalizare rutieră** a fost dezactivată.

Informații asociate

- Recunoașterea indicatoarelor rutiere (Road Sign Information, RSI)* (p. 326)
- Activarea sau dezactivarea avertizărilor de la Recunoaștere indicatoare rutiere (Road Sign Information, RSI)* (p. 332)
- Limitările Recunoașterea indicatoarelor rutiere (Road Sign Information, RSI)* (p. 333)

Activarea sau dezactivarea avertizărilor de la Recunoaștere indicatoare rutiere (Road Sign Information, RSI)*

Subfuncția **Avertizare depăș. lim. vit.** pentru Recunoaștere indicatoare rutiere (Road Sign Information) (RSI³¹) este opțională, șoferul poate alege să activeze sau să dezactiveze această subfuncție.

Activarea avertizării de viteză

1. Selectați **Setări → My Car → IntelliSafe → Road Sign Information** din vederea de sus din afișajul central.
2. Selectați **Avertizare depăș. lim. vit.**.
 - > Se activează funcția și se afișează selectorul de limită de viteză.

Ajustarea limitei pentru avertizarea de viteză

Șoferul poate selecta primirea unei avertizări la depășirea vitezei selectate.

1. Selectați **Setări → My Car → IntelliSafe → Road Sign Information** din vederea de sus din afișajul central.
2. Selectați **Avertizare depăș. lim. vit.**.
 - > Se activează funcția și se afișează selectorul de limită de viteză.

3. Ajustați limita pentru avertizarea de viteză apăsând săgețile sus/jos de pe ecran.



Rețineți că funcția nu ia în considerare ajustarea limitei selectate când afișajul pentru șofer afișează simbolul pentru camera radar.

Activarea avertizării sonore împreună cu avertizarea de viteză

1. Selectați **Setări → My Car → IntelliSafe → Road Sign Information** din vederea de sus din afișajul central.
2. Selectați/deselectați **Avertizare sonoră semnalizare rutieră** pentru a activa/dezactiva avertizarea sonoră.

Cu funcția **Avertizare sonoră semnalizare rutieră** activată, șoferul este avertizat și când pătrunde pe un drum cu sens unic/acces interzis.

Activarea avertizării de viteză

Dacă mașina este echipată cu Sensus Navigation* și datele hărții conțin informații despre camerele radar, șoferul poate alege primirea de avertizări sonore la apropierea de o cameră radar.

³¹ Road Sign Information

1. Selectați **Setări** → **My Car** → **IntelliSafe** → **Road Sign Information** din vederea de sus din afișajul central.
2. Selectați/deselectați **Avert. sonoră cameră depășire limită viteză** pentru a activa/dezactiva avertizarea sonoră de cameră radar.

Informații asociate

- Recunoașterea indicatoarelor rutiere (Road Sign Information, RSI)* (p. 326)
- Avertizarea pentru limita de viteză și cameră radar de la Recunoașterea indicatoarelor rutiere (Road Sign Information, RSI)* (p. 331)
- Limitările Recunoașterea indicatoarelor rutiere (Road Sign Information, RSI)* (p. 333)

Limitările Recunoașterea indicatoarelor rutiere (Road Sign Information, RSI)*

Funcția Recunoașterea indicatoarelor rutiere (Road Sign Information) (RSI³²) poate avea limitări, în anumite situații.

Exemple de situații care pot reduce funcția:

- indicatoare șterse;
- indicatoare amplasate în curbe;
- indicatoare rotite sau deteriorate;
- indicatoare poziționate la distanță deasupra șoselei;
- indicatoare acoperite parțial/complet sau poziționate neadecvat;
- indicatoare acoperite complet sau parțial cu gheață, zăpadă și/sau praf;
- hărți rutiere digitale³³ neactualizate, incorecte sau fără informații privind viteza³⁴.

i NOTĂ

Pe anumite piețe, funcția Recunoașterea indicatoarelor rutiere (Road Sign Information)* este disponibilă numai împreună cu Sensus Navigation*.

i NOTĂ

Funcția RSI poate interpreta unele tipuri de suporturi pentru biciclete, conectate la priza electrică pentru remorcă, ca o remorcă conectată. În astfel de cazuri, afișajul pentru șofer poate afișa informații incorecte privind viteza.

i NOTĂ

Această funcție utilizează camera și unitatea radar ale mașinii, care au câteva limitări generale.

Informații asociate

- Recunoașterea indicatoarelor rutiere (Road Sign Information, RSI)* (p. 326)
- Limitări pentru cameră și unitatea radar (p. 433)

³² Road Sign Information

³³ La mașinile echipate cu Sensus Navigation*.

³⁴ Nu există date de hărți cu informații de viteză pentru toate regiunile.

Limitatorul de viteză

Un limitator de viteză (SL³⁵) poate fi asemănat cu un pilot automat, dar opus - șoferul reglează viteza de la pedala de accelerație, dar nu va putea depăși accidental o valoare prestabilită/viteza maximă configurată de limitatorul de viteză.

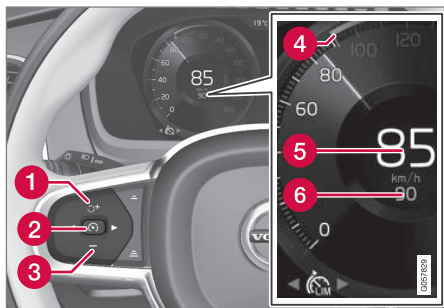

Butoane și simboluri pentru această funcție.

- 1 : Activează limitatorul de viteză din modul așteptare și reia viteza maximă salvată.
- 1 : Crește viteza maximă salvată
- 2 : Din modul așteptare – activează limitatorul de viteză și stochează viteza curentă.

- 2 : Din modul activ – dezactivează/modifică limitatorul de viteză la modul așteptare.
- 3 : Reduce viteza maximă salvată
- 4 Marcaj pentru viteza maximă selectată
- 5 Viteza curentă a mașinii
- 6 Viteza maximă selectată

AVERTIZARE

- Funcția oferă asistență suplimentară pentru șofer cu scopul de a facilita condusul și de a-l face mai sigur - aceasta nu poate gestiona toate situațiile din trafic sau condițiile meteo și rutiere.
- Recomandăm șoferului să citească toate secțiunile din manualul de utilizare care privesc această funcție pentru a afla factorii, precum limitările și aspectele pe care trebuie să le aibă în vedere înainte de a utiliza sistemul.
- Funcțiile de asistență pentru șofer nu înlocuiesc atenția și judecata șoferului. Șoferul este în permanență responsabil cu condusul mașinii într-un mod sigur, la viteza adecvată, la o distanță corespunzătoare față de celelalte vehicule și în conformitate cu normele și regulamentele rutiere în vigoare.

Informații asociate

- Sistem de asistență pentru șofer (p. 304)
- Limitări pentru limitatorul de viteză (p. 337)
- Selectarea și activarea limitatorului de viteză (p. 335)

³⁵ Speed Limiter

- Dezactivarea limitatorului de viteză (p. 336)
- Dezactivarea temporară a limitatorului de viteză (p. 336)
- Setarea vitezei stocate pentru sistemele de asistență pentru șofer (p. 369)
- Limitatorul automat de viteză (p. 337)

Selectarea și activarea limitatorului de viteză

Funcția limitatorului de viteză (Speed Limiter) (SL³⁶) trebuie să fie mai întâi selectată și activată pentru a putea regla viteza.

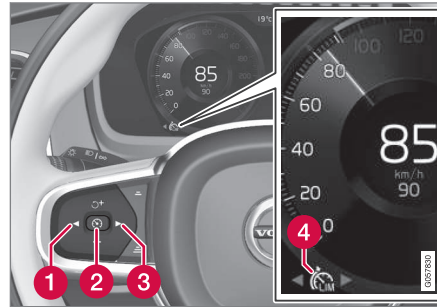

Limitatorul de viteză nu poate fi activat decât după pornirea motorului. Cea mai mică viteză maximă care poate fi memorată este de 30 km/h (20 mph).

1. Apăsați ◀ (1) sau ▶ (3) pentru a derula până la limitatorul de viteză  (4).
 - > Simbolul este gri - limitatorul de viteză este în modul așteptare.

2. Când limitatorul de viteză este selectat - apăsați butonul  (2) de pe volan pentru activare.
 - > Simbolul este alb - limitatorul de viteză se pornește și viteza actuală este selectată ca viteză maximă.



Informații asociate

- Limitatorul de viteză (p. 334)
- Dezactivarea limitatorului de viteză (p. 336)
- Dezactivarea temporară a limitatorului de viteză (p. 336)

Dezactivarea limitatorului de viteză

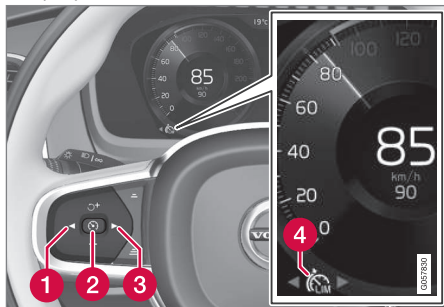
Limitatorul de viteză (SL³⁷) poate fi dezactivat și oprit.



1. Apăsați butonul de pe volan  (2).
 - > Simbolul și indicatoarele devin gri - limitatorul de viteză intră în modul așteptare, iar șoferul poate depăși limita de viteză configurată.
2. Apăsați butonul de pe volan  (1) sau  (3) pentru a trece la o altă funcție.
 - > Simbolul și indicatorul pentru limitatorul de viteză (4) din afișajul pentru șofer se sting - acest lucru șterge viteza maximă salvată.

Informații asociate

- Limitatorul de viteză (p. 334)
- Selectarea și activarea limitatorului de viteză (p. 335)
- Dezactivarea temporară a limitatorului de viteză (p. 336)

Dezactivarea temporară a limitatorului de viteză

Limitatorul de viteză (SL³⁸) se poate dezactiva temporar și pune în modul așteptare. Limitatorul de viteză poate fi dezactivat temporar și suspendat de la pedala de accelerație fără a pune mai întâi limitatorul de viteză în modul așteptare - de ex., pentru a putea accelera rapid mașina în caz de necesitate.

În acest caz, efectuați următoarele:

1. Apăsați complet pedala de accelerație și eliberați-o pentru a întrerupe accelerația la atingerea vitezei dorite.
 - > În acest mod, limitatorul de viteză este încă activat, iar simbolul din afișajul pentru șofer se aprinde în ALB.
2. Eliberați complet pedala de accelerație la finalizarea accelerației temporare.
 - > Apoi, mașina va utiliza automat frâna de motor pentru a reduce viteza sub ultima valoare maximă salvată.

Informații asociate

- Limitatorul de viteză (p. 334)
- Selectarea și activarea limitatorului de viteză (p. 335)
- Dezactivarea limitatorului de viteză (p. 336)

³⁷ Speed Limiter

³⁸ Speed Limiter

Limitări pentru limitatorul de viteză

Limitatorul de viteză (Speed Limiter) (SL³⁹) are anumite limitări generale.

Pe pante abrupte, efectul de frânare al limitatorului de viteză (Speed Limiter) poate fi inadecvat și, astfel, viteza maximă memorată poate fi depășită. În acest caz, șoferul este avertizat prin afișarea mesajului **Limita de viteză a fost depășită** în afișajul pentru șofer.

NOTĂ

Se va activa un mesaj text prin care se va notifica depășirea vitezei maxime dacă viteza a fost depășită cu cel puțin 3 km/h (circa 2 mph).

Informații asociate

- Limitatorul de viteză (p. 334)

Limitatorul automat de viteză

Funcția Limitator automat de viteză (Automatic Speed Limiter) (ASL⁴⁰) ajută șoferul să adapteze viteza maximă a mașinii la funcția marcată pe indicatoarele rutiere.

Funcția Limitator de viteză (Speed Limiter) (SL⁴¹) poate fi comutată la funcția Limitator automat de viteză (Automatic Speed Limiter) (ASL).

Limitatorul automat de viteză utilizează informațiile privind viteza de la funcția Recunoaștere indicatoare rutiere (Road Sign Information)* (RSI⁴²) pentru a adapta automat viteza maximă a mașinii.

AVERTIZARE

Chiar dacă șoferul vede clar indicatoarele rutiere de viteză, informațiile oferite de funcția Road Sign Information* (RSI) pentru ASL pot fi incorecte. În astfel de cazuri, șoferul trebuie să intervină și să accelereze sau să frâneze la o viteză corespunzătoare.

AVERTIZARE

- Funcția oferă asistență suplimentară pentru șofer cu scopul de a facilita condusul și de a-l face mai sigur - aceasta nu poate gestiona toate situațiile din trafic sau condițiile meteo și rutiere.
- Recomandăm șoferului să citească toate secțiunile din manualul de utilizare care privesc această funcție pentru a afla factorii, precum limitările și aspectele pe care trebuie să le aibă în vedere înainte de a utiliza sistemul.
- Funcțiile de asistență pentru șofer nu înlocuiesc atenția și judecata șoferului. Șoferul este în permanență responsabil cu condusul mașinii într-un mod sigur, la viteza adecvată, la o distanță corespunzătoare față de celelalte vehicule și în conformitate cu normele și regulamentele rutiere în vigoare.

³⁹ Speed Limiter

⁴⁰ Automatic Speed Limiter

⁴¹ Speed Limiter

⁴² Road Sign Information



◀◀ **Simbol pentru limitatorul automat de viteză**

 Simbolul semn (afișat împreună cu viteza memorată, 70, în centrul vite-zometrului) poate fi afișat în trei culori, fiecare cu o anumită semnifi-cație:

Culoarea simbolului semn	Semnificație
Galben ver-zui	Limitatorul automat de viteză este activ
Gri	Limitatorul automat de viteză este setat în modul așteptare
Portocaliu	Limitatorul automat de viteză este temporar în modul așteptare, de ex., din cauza ignorării unui indica-tor rutier.

Simbol funcția limitatorului de viteză care este activă

Simbolul afișat în afișajul pentru șofer se modifică în funcție de ce tip de funcție este activă, pilotul automat sau controlul adaptiv al vitezei de croazieră.

Simbol	SL	ASL
 Simbol ALB: Funcție activă, simbol GRI: Mod așteptare.	✓	✓
 Simbol semn după "70" = Limitato-rul automat de viteză este activat.		✓

Informații asociate

- Sistem de asistență pentru șofer (p. 304)
- Activarea sau dezactivarea limitatorului automat de viteză (p. 338)
- Modificarea toleranței pentru limitatorul automat de viteză (p. 339)
- Limitări pentru limitatorul automat de viteză (p. 340)
- Limitatorul de viteză (p. 334)
- Recunoașterea indicatoarelor rutiere (Road Sign Information, RSI)* (p. 326)

Activarea sau dezactivarea limitatorului automat de viteză

Funcția de limitator automat de viteză (ASL⁴³) poate fi activat și dezactivat ca un supliment la limitatorul de viteză (SL⁴⁴).



Activați sau dezactivați func-ția de la butonul din ecranul de funcții al afișajului central.

- Indicația butonului VERDE - funcția este activată. Apăsăți butonul  de pe volan pentru a porni limitatorul automat de viteză la viteza curentă.
- Indicația butonului GRI - funcția este dezactivată. Se activează în schimb limita-torul normal de viteză.

⁴³ Automatic Speed Limiter

i NOTĂ

- Dacă funcția limitatorului automat de viteză este activată, Road Sign Information (Recunoaștere indicatoare rutiere) (RSI⁴⁵) se va afișa în afișajul pentru șofer chiar dacă funcția nu este activată.
- Pentru a elimina Road Sign Information din afișajul pentru șofer, dezactivați limitatorul automat de viteză și Road Sign Information.
- La activarea funcției limitatorului automat de viteză, dar Road Sign Information este dezactivată, nu se va afișa nicio avertizare din partea Road Sign Information. Și Road Sign Information trebuie să fie activat pentru a primi avertizări.

Dezactivarea limitatorului automat de viteză

Pentru a dezactiva limitatorul automat de viteză:

- Apăsați pe butonul din ecranul de funcții.
 - > Indicația dată de butonul GRI - ASL se oprește și în locul ei se activează SL.

⚠ AVERTIZARE

După comutarea de la ASL la SL, mașina nu va mai urmări limita de viteză de pe indicatoarele rutiere ci doar viteza maximă setată.

Informații asociate

- Limitatorul de viteză (p. 334)
- Limitatorul automat de viteză (p. 337)
- Limitări pentru limitatorul automat de viteză (p. 340)
- Recunoașterea indicatoarelor rutiere (Road Sign Information, RSI)* (p. 326)

Modificarea toleranței pentru limitatorul automat de viteză

Funcția Automatic Speed Limiter (ASL⁴⁶) poate fi configurată pentru diferite niveluri de toleranță. Această toleranță se reglează în același mod cu setarea de viteză de la limitatorul de viteză.

Dacă, de exemplu, mașina păstrează o limită de viteză de 70 km/h (43 mph) de la un indicator rutier, șoferul poate selecta menținerea unei viteze de 75 km/h (47 mph).

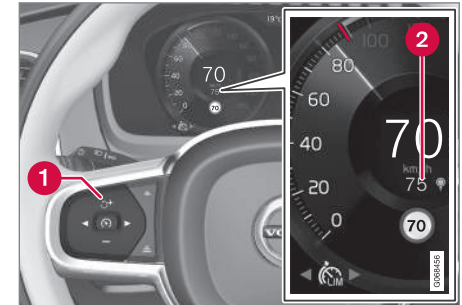

Butoane și simboluri pentru această funcție

⁴⁴ Speed Limiter

⁴⁵ Road Sign Information

⁴⁶ Automatic Speed Limiter

- ◀ – Apăsăți butonul de pe volan **+** (1) până când 70 km/h (43 mph) din centrul vitezo-metrului (2) se modifică la 75 km/h (47 mph).
- > Apoi, mașina utilizează toleranța selec-tată de 5 km/h (4 mph) cât timp indica-toarele rutiere depășite indică o limită de 70 km/h (43 mph).

Toleranța este păstrată până când se depășește un indicator rutier cu o limită de viteză mai mică sau mai mare - apoi, mașina va menține noua limită de viteză semnalizată și toleranța se șterge din memorie.

i NOTĂ
Toleranța maximă selectabilă este +/- 10 km/h (5 mile/h).

Informații asociate

- Limitatorul automat de viteză (p. 337)
- Limitări pentru limitatorul automat de viteză (p. 340)
- Recunoașterea indicatoarelor rutiere (Road Sign Information, RSI)* (p. 326)

Limitări pentru limitatorul automat de viteză

Limitarea automată a vitezei (ASL⁴⁷) se reali-zează utilizând informațiile despre viteză din cadrul funcției Recunoașterea indicatoarelor rutiere (Road Sign Information)* (RSI⁴⁸) – nu de la indicatoarele rutiere de limită de viteză pe lângă care trece mașina.

Dacă Recunoașterea indicatoarelor rutiere (Road Sign Information, RSI) nu poate inter-pretă și furniza informații despre viteză către sistemele de asistență pentru șofer, limitatorul automat de viteză trece în modul așteptare și comută la limitatorul normal de viteză. În astfel de cazuri, șoferul trebuie să intervină și să frâ-neze până la o viteză adecvată.

Limitatorul automat de viteză se va reactiva când Recunoașterea indicatoarelor rutiere (Road Sign Information, RSI) poate interpreta și furniza din nou informații despre viteză.

Informații asociate

- Limitatorul de viteză (p. 334)
- Limitatorul automat de viteză (p. 337)
- Recunoașterea indicatoarelor rutiere (Road Sign Information, RSI)* (p. 326)

Cruise control

Pilotul automat (Cruise Control) (CC⁴⁹) ajută șoferul să mențină o viteză constantă, ceea ce poate duce la un condus mai relaxat pe autostrăzi și drumuri lungi și drepte, cu trafic normal.

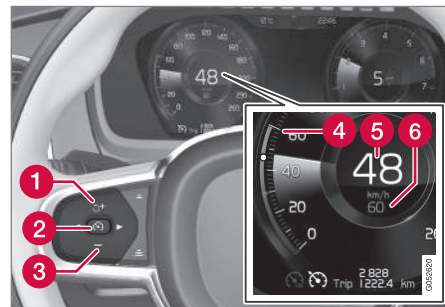

Butoane și simboluri pentru această funcție

- 1 : Activează Cruise Control din modul așteptare și reia viteza salvată.
- 1 **+** : Crește viteza salvată
- 2 : **Din modul așteptare** – activează pilotul automat și memorează viteza actuală
- 2 : **Din modul activ** - dezactivează/ comută Cruise Control la modul așteptare.

⁴⁷ Automatic Speed Limiter

⁴⁸ Road Sign Information – RSI

⁴⁹ Cruise Control

- 3 — : Reduce viteza salvată
- 4 Marcaj pentru viteza selectată
- 5 Viteza curentă a mașinii
- 6 Viteza salvată

i NOTĂ

La mașinile echipate cu Controlul adaptiv al vitezei de croazieră (Adaptive Cruise Control)* (ACC⁵⁰), puteți comuta între Cruise Control și Adaptive Cruise Control.

⚠ AVERTIZARE

- Funcția oferă asistență suplimentară pentru șofer cu scopul de a facilita condusul și de a-l face mai sigur - aceasta nu poate gestiona toate situațiile din trafic sau condițiile meteo și rutiere.
- Recomandăm șoferului să citească toate secțiunile din manualul de utilizare care privesc această funcție pentru a afla factorii, precum limitările și aspectele pe care trebuie să le aibă în vedere înainte de a utiliza sistemul.
- Funcțiile de asistență pentru șofer nu înlocuiesc atenția și judecata șoferului. Șoferul este în permanență responsabil cu condusul mașinii într-un mod sigur, la viteza adecvată, la o distanță corespunzătoare față de celelalte vehicule și în conformitate cu normele și regulamentele rutiere în vigoare.

Utilizarea frânei de motor în locul pedalei de frână

Cu pilotul automat (Cruise Control), viteza este ajustată cu mai puține apăsări ale pedalei de frână. La coborârea unei pante, poate fi necesară deplasarea la o viteză ușor mai mare și limitarea accelerației prin utilizarea frânei de motor. În acest caz, cu pilotul automat (Cruise

Control), șoferul poate dezactiva temporar acționarea pedalei de frână.

Pentru a efectua acest lucru, efectuați următoarele:

- Apăsați pedala de accelerație până la jumătatea cursei și eliberați.
 - > Pilotul automat (Cruise Control) va decupla automat frâna de la pedală și va continua să utilizeze numai frâna de motor.

Informații asociate

- Sistem de asistență pentru șofer (p. 304)
- Selectarea și activarea Cruise Control (p. 342)
- Dezactivarea Cruise Control (p. 342)
- Modul așteptare pentru Cruise Control (p. 343)
- Setarea vitezei stocate pentru sistemele de asistență pentru șofer (p. 369)
- Comutarea între cruise control și adaptive cruise control* pe afișajul central (p. 351)

⁵⁰ Adaptive Cruise Control

Selectarea și activarea Cruise Control

Funcția pilotului automat (Cruise Control) (CC⁵¹) trebuie să fie mai întâi selectată și activată pentru a putea regla viteza.

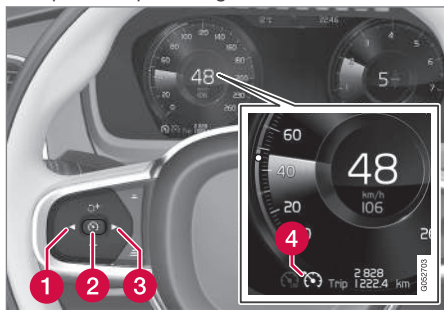

Pentru a porni pilotul automat (Cruise Control) din modul așteptare, viteza curentă a mașinii trebuie să fie de cel puțin 30 km/h (20 mph).

1. Apăsați ◀ (1) sau ▶ (3) pentru a derula până la simbolul pentru Pilotul automat (Cruise Control)  (4).
 - > Simbolul este gri - Cruise Control este în modul așteptare.

2. Selectați Cruise Control - apăsați butonul  (2) de pe volan pentru activare.
 - > Simbolul este alb - Cruise Control se pornește și viteza actuală este selectată ca viteza maximă. Cea mai mică viteză care poate fi memorată este de 30 km/h (20 mph).

Reactivarea Cruise Control la ultima viteză selectată

- Selectați Cruise Control - apăsați butonul  de pe volan pentru activare.
 - > Marcajele și simbolurile Cruise Control din afișajul pentru șofer își schimbă culoarea de la GRI la ALB - mașina va utiliza din nou cea mai recentă viteză selectată.

AVERTIZARE

Se poate resimți o creștere semnificativă a vitezei la reluarea vitezei cu butonul  de pe volan.

Informații asociate

- Cruise control (p. 340)
- Dezactivarea Cruise Control (p. 342)
- Modul așteptare pentru Cruise Control (p. 343)

Dezactivarea Cruise Control

Cruise Control (CC⁵²) se poate dezactiva și opri.

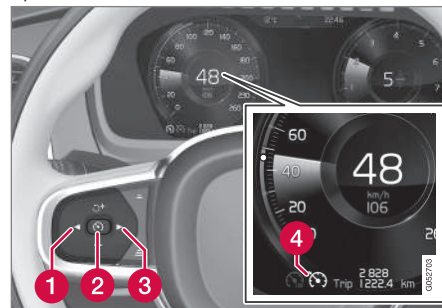

1. Apăsați butonul de pe volan  (2).
 - > Simbolul și indicatoarele devin gri - Cruise Control este în modul așteptare.
2. Apăsați butonul de pe volan ◀ (1) sau ▶ (3) pentru a trece la o altă funcție.
 - > Simbolul și indicatorul Cruise Control (4) din afișajul pentru șofer se sting - acest lucru șterge viteza maximă salvată.

⁵¹ Cruise Control
⁵² Cruise Control

Informații asociate

- Cruise control (p. 340)
- Comutarea între cruise control și adaptive cruise control* pe afișajul central (p. 351)
- Selectarea și activarea Cruise Control (p. 342)
- Modul așteptare pentru Cruise Control (p. 343)

Modul așteptare pentru Cruise Control

Cruise Control (CC⁵³) se poate dezactiva și seta în modul așteptare. Acest lucru se poate efectua automat sau la intervenția șoferului. Modul așteptare înseamnă că funcția a fost selectată din afișajul pentru șofer, dar nu a fost activată. În acest caz, pilotul automat nu adaptează viteza.

Modul așteptare la intervenția șoferului

Cruise Control se dezactivează și se setează în modul de așteptare dacă se produce oricare din următoarele:

- se utilizează pedala de frână;
- selectorul de viteze este deplasat în poziția **N**;
- Pedala de ambreiaj este apăsată lung timp de cel puțin 1 minut;
- șoferul menține o viteză mai mare decât viteza selectată timp de peste 1 minut.

Șoferul trebuie să controleze el însuși viteza.

O creștere temporară a vitezei de la pedala de accelerație, de ex., la o depășire, nu afectează setarea - mașina revine la ultima viteză stocată la eliberarea pedalei de accelerație.

Modul așteptare automat

Activarea modului de așteptare automat se poate datora uneia din următoarele situații:

- Roțile pierd tracțiunea.
 - Turația motorului este prea mică/mare.
 - Temperatura frânelor este prea ridicată.
 - Viteza scade sub 30 km/h (20 mile/h).
- Șoferul trebuie să controleze el însuși viteza.

Informații asociate

- Cruise control (p. 340)
- Selectarea și activarea Cruise Control (p. 342)
- Dezactivarea Cruise Control (p. 342)

Adaptive Cruise Control*⁵⁴

Adaptive Cruise Control (ACC⁵⁵) ajută șoferul să păstreze o viteză constantă în combinație cu un interval de timp preconfigurat față de vehiculul din față.

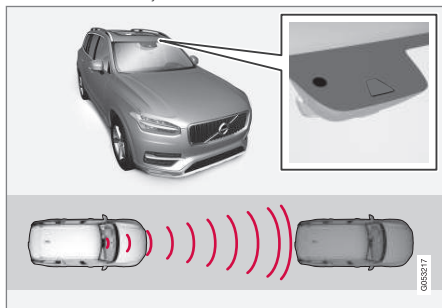

Camera și unitatea radar măsoară distanța față de vehiculul din față.

Adaptive Cruise Control poate furniza o experiență de condus mai relaxantă pe parcursul călătoriilor lungi pe autostrăzi sau drumuri lungi și întinse în condiții de trafic normal.

Șoferul selectează viteza dorită și intervalul de timp față de vehiculul din față. Dacă camera și unitatea radar detectează un vehicul mai lent în fața mașinii, viteza se adaptează automat în funcție de intervalul de timp prestabilit față de

acel vehicul. Când drumul este liber din nou, mașina revine la viteza prestabilită.

Dacă funcția de asistență adaptivă* este activată, acest lucru poate afecta și viteza mașinii.

Controlul adaptiv al vitezei de croazieră (Adaptive Cruise Control) urmărește:

- să adapteze lin viteza. În situațiile care impun frânare bruscă, șoferul trebuie să frâneze. Acest lucru se aplică în cazul unor diferențe mari de viteză sau dacă vehiculul din față frânează brusc. Din cauza limitărilor unității radar, frânarea se poate produce brusc sau deloc.
- să urmărească vehiculul din față de pe aceeași bandă de rulare la intervalul de timp configurat de șofer. Dacă unitatea radar nu poate vedea un vehicul în fața mașinii va menține viteza presetată și selectată de șofer. De asemenea, acest lucru se produce dacă viteza vehiculului din față crește și depășește viteza selectată.

AVERTIZARE

- Funcția oferă asistență suplimentară pentru șofer cu scopul de a facilita condusul și de a-l face mai sigur - aceasta nu poate gestiona toate situațiile din trafic sau condițiile meteo și rutiere.
- Recomandăm șoferului să citească toate secțiunile din manualul de utilizare care privesc această funcție pentru a afla factorii, precum limitările și aspectele pe care trebuie să le aibă în vedere înainte de a utiliza sistemul.
- Funcțiile de asistență pentru șofer nu înlocuiesc atenția și judecata șoferului. Șoferul este în permanență responsabil cu condusul mașinii într-un mod sigur, la viteza adecvată, la o distanță corespunzătoare față de celelalte vehicule și în conformitate cu normele și regulamentele rutiere în vigoare.

IMPORTANT

Întreținerea componentelor sistemelor de asistență pentru șofer trebuie efectuată numai la un atelier - vă recomandăm un atelier autorizat Volvo.

⁵⁴ Această funcție poate fi o dotare standard sau o opțiune, în funcție de piață.

⁵⁵ Adaptive Cruise Control

Informații asociate

- Sistem de asistență pentru șofer (p. 304)
- Butoanele de comandă ale Controlului adaptiv al vitezei de croazieră (Adaptive Cruise Control)* (p. 345)
- Modul de afișare pentru Controlul adaptiv al vitezei de croazieră (Adaptive Cruise Control)* (p. 346)
- Selectarea și activarea Adaptive Cruise Control* (p. 347)
- Limitările Controlului adaptiv al vitezei de croazieră (Adaptive Cruise Control)* (p. 350)
- Simbolurile și mesajele pentru controlul adaptiv al vitezei de croazieră (Adaptive Cruise Control, ACC)* (p. 352)
- Avertizare din partea sistemelor de asistență pentru șofer în caz de risc de coliziune (p. 367)
- Setarea intervalului de timp față de vehiculul din față (p. 370)
- Setarea vitezei stocate pentru sistemele de asistență pentru șofer (p. 369)
- Frânarea automată cu asistență pentru șofer (p. 372)
- Modificarea țintei cu sistemele de asistență pentru șofer (p. 368)
- Asistența la depășire* (p. 366)

Butoanele de comandă ale Controlului adaptiv al vitezei de croazieră (Adaptive Cruise Control)*⁵⁶

Un rezumat al modului în care Adaptive Cruise Control (ACC⁵⁷) este controlat de la tastatura din stânga volanului și al modului de afișare a funcției.

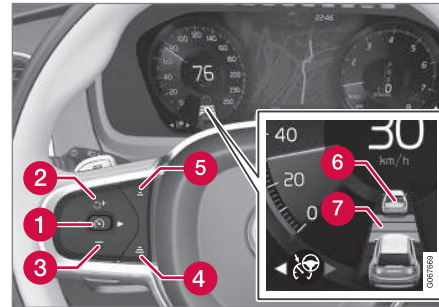

- 1 : Din modul așteptare - activează și salvează viteza curentă.
- 1 : Din modul activ - dezactivează/ comută la modul așteptare.
- 2 : Activează funcția din modul așteptare și reia viteza salvată.
- 2 : Crește viteza salvată

- 3 : Reduce viteza salvată
- 4 Mărește intervalul de timp față de vehiculul din față
- 5 Reduce intervalul de timp față de vehiculul din față
- 6 Indicator vehicul țintă: funcția a detectat și urmărește un vehicul țintă la intervalul de timp prestabilit
- 7 Simbolul pentru intervalul de timp față de vehiculele din față

Informații asociate

- Adaptive Cruise Control* (p. 344)
- Limitările Controlului adaptiv al vitezei de croazieră (Adaptive Cruise Control)* (p. 350)

⁵⁶ Această funcție poate fi o dotare standard sau o opțiune, în funcție de piață.

Modul de afișare pentru Controlul adaptiv al vitezei de croazieră (Adaptive Cruise Control)*⁵⁸

Imaginea următoare prezintă modul în care Controlul adaptiv al vitezei de croazieră (Adaptive Cruise Control) (ACC⁵⁹) se poate afișa în diferite contexte.

Viteză

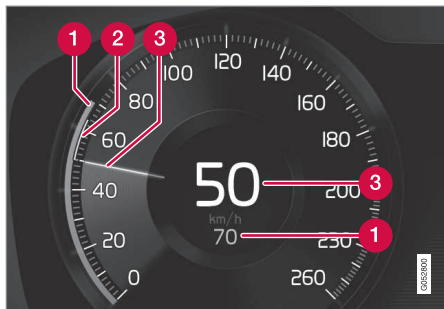

Indicarea vitezei

- 1 Viteza salvată
- 2 Viteza vehiculului din față
- 3 Viteza actuală a mașinii

Intervalul de timp

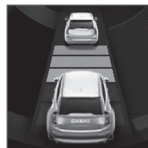

Controlul adaptiv al vitezei de croazieră (Adaptive Cruise Control) modifică intervalul de timp față de mașina din față atunci când simbolul de distanță afișează două vehicule. În același timp, se marchează și domeniul de viteză.

În timpul mersului

În următorul exemplu ilustrativ, funcția Recunoașterea indicatoarelor rutiere (Road Sign Information)* (RSI⁶⁰) informează șoferul că viteza maximă admisă este de 130 km/h (80 mph).

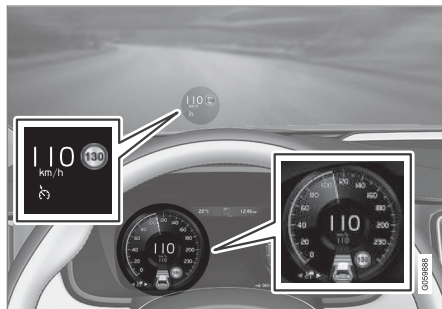

Ilustrația anterioară prezintă Adaptive Cruise Control setată să mențină o viteză de 110 km/h (68 mph), iar în față nu se află niciun vehicul de urmat.

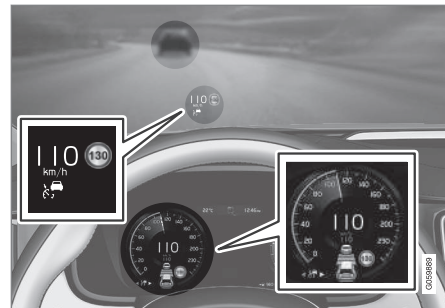

Ilustrația anterioară prezintă Adaptive Cruise Control setată să mențină 110 km/h (68 mph) și, în același timp, urmărește un vehicul din față, care menține aceeași viteză.

Informații asociate

- Adaptive Cruise Control* (p. 344)
- Limitările Controlului adaptiv al vitezei de croazieră (Adaptive Cruise Control)* (p. 350)

⁵⁷ Adaptive Cruise Control

⁵⁸ Această funcție poate fi o dotare standard sau o opțiune, în funcție de piață.

⁵⁹ Adaptive Cruise Control

⁶⁰ Road Sign Information

Selectarea și activarea Adaptive Cruise Control*⁶¹

Selectați mai întâi Adaptive Cruise Control (ACC⁶²) și apoi activați funcția pentru a permite controlul vitezei și distanței.

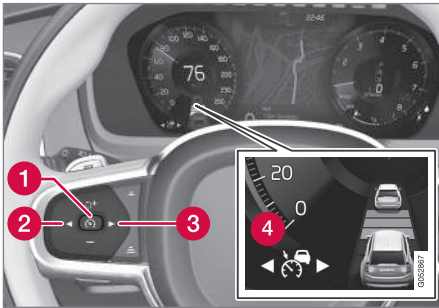

Pentru pornirea funcției, sunt necesare următoarele:

- Centura de siguranță a șoferului trebuie cuplată și portiera șoferului trebuie să fie închisă.
- Trebuie să existe un vehicul (vehiculul țintă) la o distanță rezonabilă în fața mașinii sau viteza curentă trebuie să fie de cel puțin 15 km/h (9 mph).

- Pentru mașinile cu cutie de viteze manuală. Viteza trebuie să fie de cel puțin 30 km/h (20 mph).
1. Apăsați butonul de pe volan ◀ (2) sau ▶ (3) pentru a derula până la simbolul Adaptive Cruise Control (4).
 - > Simbolul este gri - Adaptive Cruise Control este în modul așteptare.
 2. Când limitatorul de viteză este selectat - apăsați butonul (5) (1) de pe volan pentru activare.
 - > Simbolul este alb - limitatorul de viteză se pornește și viteza actuală este selectată ca viteza maximă.

Reactivarea Adaptive Cruise Control la ultima viteză selectată

- Selectați Adaptive Cruise Control - apăsați butonul (5) de pe volan pentru activare.
 - > Marcajele și simbolurile Cruise Control din afișajul pentru șofer își schimbă culoarea de la GRI la ALB - mașina va utiliza din nou cea mai recentă viteză selectată.

⚠️ AVERTIZARE

Se poate resimți o creștere semnificativă a vitezei la reluarea vitezei cu butonul (5) de pe volan.

Informații asociate

- Adaptive Cruise Control* (p. 344)
- Dezactivarea Controlului adaptiv al vitezei de croazieră (Adaptive Cruise Control)* (p. 348)
- Comutarea între cruise control și adaptive cruise control* pe afișajul central (p. 351)
- Limitările Controlului adaptiv al vitezei de croazieră (Adaptive Cruise Control)* (p. 350)

⁶¹ Această funcție poate fi o dotare standard sau o opțiune, în funcție de piață.

⁶² Adaptive Cruise Control

Dezactivarea Controlului adaptiv al vitezei de croazieră (Adaptive Cruise Control)*⁶³

Adaptive Cruise Control (ACC⁶⁴) se poate dezactiva și opri.

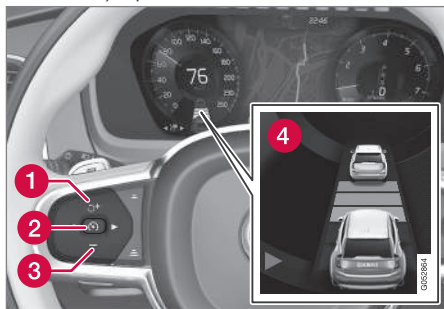

1. Apăsați butonul de pe volan  (2).
 - > Simbolul și indicatoarele devin gri - Adaptive Cruise Control este în modul așteptare. Se sting indicatorul pentru intervalul de timp și simbolul pentru vehiculul țintă, dacă este activat.

2. Apăsați butonul de pe volan ◀ (1) sau ▶ (3) pentru a trece la o altă funcție.
 - > Simbolul și indicatorul Adaptive Cruise Control (4) din afișajul pentru șofer se sting - acest lucru șterge viteza maximă salvată.

AVERTIZARE

- Când Controlul adaptiv al vitezei de croazieră (Adaptive Cruise Control) este în modul așteptare, șoferul trebuie să intervină și să ajusteze viteza și distanța față de vehiculul din față.
- Când Controlul adaptiv al vitezei de croazieră (Adaptive Cruise Control) este în modul așteptare și mașina se apropie prea mult de vehiculul din față, șoferul poate fi avertizat de distanța scurtă de funcția Avertizare de distanță (Distance Warning)*.

Informații asociate

- Adaptive Cruise Control* (p. 344)
- Selectarea și activarea Adaptive Cruise Control* (p. 347)
- Comutarea între cruise control și adaptive cruise control* pe afișajul central (p. 351)

⁶³ Această funcție poate fi o dotare standard sau o opțiune, în funcție de piață.

⁶⁴ Adaptive Cruise Control

Modul așteptare pentru Controlul adaptiv al vitezei de croazieră (Adaptive Cruise Control)*⁶⁵

Adaptive Cruise Control (ACC⁶⁶) se poate dezactiva și seta în modul așteptare. Acest lucru se poate efectua automat sau la intervenția șoferului.

Modul așteptare înseamnă că funcția a fost selectată din afișajul pentru șofer, dar nu a fost activată. În acest timp, Adaptive Cruise Control nu reglează viteza sau distanța față de vehiculul din față.

Modul așteptare la intervenția șoferului

Controlul adaptiv al vitezei de croazieră (Adaptive Cruise Control) se dezactivează și se setează în modul de așteptare dacă se produc oricare din următoarele:

- se utilizează pedala de frână;
- selectorul de viteze este deplasat în poziția **N**;
- șoferul menține o viteză mai mare decât viteza selectată timp de peste 1 minut;
- pedala de ambreiaj este apăsată timp de 1 minut - se aplică la mașinile cu cutie de viteză manuală.

O creștere temporară a vitezei de la pedala de accelerație, de ex., la o depășire, nu afectează setarea - mașina revine la ultima viteză stocată la eliberarea pedalei de accelerație.

AVERTIZARE

- Când Controlul adaptiv al vitezei de croazieră (Adaptive Cruise Control) este în modul așteptare, șoferul trebuie să intervină și să ajusteze viteza și distanța față de vehiculul din față.
- Când Controlul adaptiv al vitezei de croazieră (Adaptive Cruise Control) este în modul așteptare și mașina se apropie prea mult de vehiculul din față, șoferul poate fi avertizat de distanța scurtă de funcția Avertizare de distanță (Distance Warning)*.

Modul așteptare automat

AVERTIZARE

În modul așteptare automată, șoferul este avertizat cu un semnal sonor și cu un mesaj afișat în afișajul pentru șofer.

- Șoferul trebuie să adapteze viteza mașinii, să acționeze frânelor după caz și să mențină o distanță sigură față de alte vehicule.

Modul de așteptare automat se poate cupla dacă se produce una din următoarele situații:

- unul din sistemele de care depinde Controlul adaptiv al vitezei de croazieră (Adaptive Cruise Control) nu mai funcționează, de ex., controlul stabilității/antideraparea (ESC⁶⁷);
- șoferul deschide portiera;
- șoferul își decuplează centura de siguranță;
- turația motorului este prea mică/mare;
- una sau mai multe roți își pierd tracțiunea;
- temperatura frânelor este ridicată;
- frâna de parcare este activată;

⁶⁵ Această funcție poate fi o dotare standard sau o opțiune, în funcție de piață.

⁶⁶ Adaptive Cruise Control

⁶⁷ Electronic Stability Control

- camera și unitatea radar sunt acoperite de zăpadă sau ploaie în averse (lentila camerei/undele radio sunt blocate);
- viteza este sub 5 km/h (3 mph) și ACC nu are siguranța că obiectul țintă este un vehicul staționat sau este un alt obiect, de ex., o denivelare pentru limitarea vitezei;
- viteza este sub 5 km/h (3 mph) și când vehiculul din față virează astfel încât ACC nu mai are un vehicul de urmat;
- viteza se reduce la sub 30 km/h (20 mph) - se aplică numai la mașinile cu cutie de viteze manuală.

Informații asociate

- Adaptive Cruise Control* (p. 344)
- Selectarea și activarea Adaptive Cruise Control* (p. 347)
- Dezactivarea Controlului adaptiv al vitezei de croazieră (Adaptive Cruise Control)* (p. 348)
- Limitările Controlului adaptiv al vitezei de croazieră (Adaptive Cruise Control)* (p. 350)

Limitările Controlului adaptiv al vitezei de croazieră (Adaptive Cruise Control)*⁶⁸

Controlul adaptiv al vitezei de croazieră (Adaptive Cruise Control) (ACC⁶⁹) poate avea limitări în anumite situații.

Drumuri abrupte și/sau cu încărcătură mare

Rețineți că Adaptive Cruise Control a fost conceput pentru a fi utilizat pe suprafețe carosabile fără denivelări. Funcția poate întâmpina dificultăți la păstrarea distanței corecte față de vehiculul din față la coborârea pe pante abrupte - în acest caz, fiți atent și pregătit pentru a frâna.

Nu utilizați Adaptive Cruise Control dacă mașina este foarte încărcată sau dacă o remorcă este atașată la mașină.

Mod de condus indisponibil

Modul de condus **Off Road** nu poate fi selectat când Controlul adaptiv al vitezei de croazieră (Adaptive Cruise Control) este activat.



AVERTIZARE

- Acesta nu este un sistem de evitare a coliziunii. Șoferul este întotdeauna responsabil și trebuie să intervină dacă sistemul nu detectează vehiculul din față.
- Funcția nu frânează pentru persoane și animale și nici pentru vehicule mici precum biciclete și motociclete. Nici pentru remorci joase, obiecte și vehicule care se apropie din față, cu deplasare lentă sau staționate.
- Nu utilizați funcția în situații solicitante, precum trafic urban, la intersecții, pe suprafețe alunecoase, cu apă sau noroi pe carosabil, pe timp de averse/ninsoare abundentă, în condiții de vizibilitate redusă, pe șosele cu multe curbe sau pe carosabil alunecos.



NOTĂ

Această funcție utilizează camera și unitatea radar ale mașinii, care au câteva limitări generale.

⁶⁸ Această funcție poate fi o dotare standard sau o opțiune, în funcție de piață.

⁶⁹ Adaptive Cruise Control

Informații asociate

- Adaptive Cruise Control* (p. 344)
- Limitări pentru cameră și unitatea radar (p. 433)

Comutarea între cruse control și adaptive cruse control*⁷⁰ pe afișajul central

Când Pilotul automat normal (Cruise Control) (CC⁷¹) este selectat din afișajul pentru șofer, puteți trece la Controlul adaptiv al vitezei de croazieră (Adaptive Cruise Control) (ACC⁷²) din ecranul de funcții din afișajul central.



Activați sau dezactivați funcția de la butonul din ecranul de funcții al afișajului central.

- Indicație buton VERDE - Controlul adaptiv al vitezei de croazieră (Adaptive Cruise Control) este dezactivat, iar pilotul automat normal (Cruise Control) este setat în modul așteptare.
- Indicație buton GRI - Pilotul automat normal (Cruise Control) este dezactivat, iar Controlul adaptiv al vitezei de croazieră (Adaptive Cruise Control) este setat în modul așteptare.

Un simbol din afișajul pentru șofer afișează care este sistemul de control activ:

Cruise Control (CC)	Adaptive Cruise Control (ACC)

^A Simbol ALB: Funcție activă, simbol GRI: Mod așteptare

Informații asociate

- Adaptive Cruise Control* (p. 344)
- Cruise control (p. 340)

⁷⁰ Această funcție poate fi o dotare standard sau o opțiune, în funcție de piață.





⁷¹ Cruise Control

⁷² Adaptive Cruise Control

Simbolurile și mesajele pentru controlul adaptiv al vitezei de croazieră (Adaptive Cruise Control, ACC)*⁷³

Un număr de simboluri și mesaje privind Adaptive Cruise Control (ACC⁷⁴) se pot afișa

pe afișajul pentru șofer și/sau afișajul superior*.

Simbol	Mesaj	Specificație
	Simbolul este ALB	Mașina păstrează viteza memorată.
	Adaptive Cruise Contr. Indisponibil Simbolul este GRI	Controlul adaptiv al vitezei de croazieră (Adaptive Cruise Control, ACC) este configurat în modul așteptare.
	Adaptive Cruise Contr. Service necesar Simbolul este GRI	Sistemul nu funcționează corect. Contactați un atelier - vă recomandăm să contactați un atelier autorizat Volvo.
	Senzor parbriz Senzor blocat, consultați manualul de utilizare	Curățați parbrizul din fața camerei și a senzorilor unității radar.

Un mesaj text poate fi ignorat apăsând scurt butonul  din centrul tastaturii din dreapta de pe volan.

Dacă mesajul continuă să se afișeze: Contactați un atelier - vă recomandăm un atelier autorizat Volvo.

Informații asociate

- Adaptive Cruise Control* (p. 344)

⁷³ Această funcție poate fi o dotare standard sau o opțiune, în funcție de piață.

⁷⁴ Adaptive Cruise Control

Pilot Assist*75

Pilot Assist poate ajuta șoferul să conducă mașina între marcasele de demarcare ale benzii de rulare și să mențină o viteză constantă, la un interval de timp preselectat față de vehiculul din față.

Cum funcționează Pilot Assist

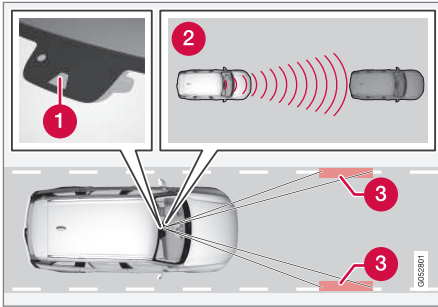

Camera și unitatea radar măsoară distanța față de vehiculul din față și detectează marcasele laterale.

- 1 Unitatea camerei și radarului
- 2 Cititoare de distanță
- 3 Cititoare, marcaje laterale

Pilot Assist vă ajută la controlul mașinii. Poate fi necesar să conduceți câțiva kilometri cu Pilot Assist pentru a vă simți confortabil cu funcția. Este important să cunoașteți toate

aplicațiile și limitările funcției pentru a utiliza în siguranță toate beneficiile.

Funcția Pilot Assist a fost concepută în special pentru a fi utilizată pe autostrăzi și drumuri principale similare, unde contribuie la un condus mai confortabil și mai relaxat.

Șoferul selectează viteza dorită și intervalul de timp față de vehiculul din față. Pilot Assist scanează distanța față de vehiculul din față și marcasele laterale de demarcare a benzii de rulare de pe carosabil utilizând unitatea camerei. Intervalul de timp prestabilit se menține cu ajutorul adaptării automate a vitezei în timp ce asistența de direcție ajută la poziționarea mașinii pe banda de rulare.

Dacă funcția de asistență adaptivă* este activată, acest lucru poate afecta și viteza mașinii.

Pilot Assist adaptează viteza cu ajutorul accelerației și a frânării. Se va auzi un sunet jos când frânele sunt utilizate pentru a regla viteza. Acest lucru este normal.

Pilot Assist urmărește:

- să adapteze lin viteza. În situațiile care impun frânare bruscă, șoferul trebuie să frâneze. Acest lucru se aplică în cazul unor diferențe mari de viteză sau dacă mașina din față frânează brusc. Din cauza limitărilor

lor camerei și unității radar, frânarea se poate produce brusc sau deloc.

- să urmărească vehiculul din față de pe aceeași bandă de rulare la intervalul de timp configurat de șofer. Dacă unitatea radar nu poate vedea un vehicul în fața mașinii va menține viteza preselectată și selectată de șofer. De asemenea, acest lucru se produce dacă viteza vehiculului din față crește și depășește viteza selectată.

Poziția mașinii pe banda de rulare

Când Pilot Assist ajută la direcție, funcția urmărește să așeze mașina la mijlocul distanței dintre marcasele de demarcare ale benzii de rulare. Pentru o călătorie plăcută, lăsați mașina să identifice o poziție bună. Șoferul poate oricând corecta poziția prin creșterea forței de virare. Este important ca șoferul să verifice dacă mașina este poziționată în siguranță pe banda de rulare.

Dacă Pilot Assist nu poziționează mașina într-un mod adecvat pe banda de rulare, vă recomandăm să opriți Pilot Assist și să activați Controlul adaptiv al vitezei de croazieră (Adaptive Cruise Control)*.

⁷⁵ Această funcție poate fi o dotare standard sau o opțiune, în funcție de piață.

Asistență de direcție

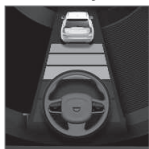

Starea curentă a asistenței de direcție este indicată prin culoarea simbolului volanului:

- volanul VERDE indică asistența de direcție activă;
- volanul GRI (sub formă de

ilustrație) indică asistența de direcție dezactivată.

Asistența de direcție Pilot Assist ia în considerare viteza mașinii din față și marcajele benzii de rulare. În orice moment, șoferul poate ignora recomandările de direcție ale Pilot Assist și vira în altă direcție, de ex., pentru a schimba banda de rulare sau pentru a evita un obstacol de pe șosea.

Dacă Pilot Assist nu poate interpreta corect marcajele benzii de rulare, de ex., camera și unitatea radar nu văd marcajele laterale ale benzii de rulare, Pilot Assist dezactivează temporar asistența de direcție, dar o reactivează dacă marcajele benzii de rulare pot fi interpretate din nou - deși funcțiile de control ale vitezei și distanței rămân active. Volanul vibrează ușor la dezactivarea temporară pentru a alerta șoferul cu privire la această modificare.

AVERTIZARE

Asistența pentru direcție Pilot Assist se dezactivează automat și se reia fără o avertizare prealabilă.

Curbe și bifurcații

Pilot Assist interacționează cu șoferul, care nu trebuie să aștepte intervenția asistenței de direcție a Pilot Assist, ci să fie mereu pregătit pentru vira mai mult, mai ales în curbe.

Atunci când mașina se apropie de o ieșire sau dacă banda se bifurcă, șoferul trebuie să vireze către banda dorită pentru ca Pilot Assist să detecteze direcția dorită.

Măinile pe volan

Pentru ca Pilot Assist să funcționeze, mâinile șoferului trebuie să fie pe volan. Șoferul trebuie să fie activ și alert atunci când conduce cu Pilot Assist deoarece funcția nu poate citi toate situațiile și funcția se poate dezactiva și activa fără o avertizare prealabilă.



Dacă Pilot Assist detectează că șoferul nu își menține mâinile pe volan, sistemul emite o avertizare cu un simbol și un mesaj text în afișajul pentru șofer pentru a solicita șoferului să vireze activ.

Dacă nici după câteva secunde mâinile șoferului nu pot fi detectate pe volan, avertizarea de virare activă a mașinii se repetă, fiind însoțită de un semnal sonor.

Dacă Pilot Assist nu poate detecta mâinile șoferului pe volan după câteva secunde, semnalul de avertizare devine intens și funcția de

direcție se dezactivează. Pilot Assist trebuie repornită de la butonul  de pe volan.

AVERTIZARE

- Funcția oferă asistență suplimentară pentru șofer cu scopul de a facilita condusul și de a-l face mai sigur - aceasta nu poate gestiona toate situațiile din trafic sau condițiile meteo și rutiere.
- Recomandăm șoferului să citească toate secțiunile din manualul de utilizare care privesc această funcție pentru a afla factorii, precum limitările și aspectele pe care trebuie să le aibă în vedere înainte de a utiliza sistemul.
- Funcțiile de asistență pentru șofer nu înlocuiesc atenția și judecata șoferului. Șoferul este în permanentă responsabil cu condusul mașinii într-un mod sigur, la viteza adecvată, la o distanță corespunzătoare față de celelalte vehicule și în conformitate cu normele și regulamentele rutiere în vigoare.

IMPORTANT

Întreținerea componentelor sistemelor de asistență pentru șofer trebuie efectuată numai la un atelier - vă recomandăm un atelier autorizat Volvo.

Informații asociate

- Sistem de asistență pentru șofer (p. 304)
- Selectarea și activarea Pilot Assist* (p. 357)
- Modul de afișare pentru Pilot Assist* (p. 356)
- Limitele Pilot Assist* (p. 361)
- Simbolurile și mesajele pentru Pilot Assist* (p. 363)
- Butoanele pentru Pilot Assist* (p. 355)
- Avertizare din partea sistemelor de asistență pentru șofer în caz de risc de coliziune (p. 367)
- Modificarea țintei cu sistemele de asistență pentru șofer (p. 368)
- Setarea intervalului de timp față de vehiculul din față (p. 370)
- Setarea vitezei stocate pentru sistemele de asistență pentru șofer (p. 369)
- Frânarea automată cu asistență pentru șofer (p. 372)
- Asistența la depășire* (p. 366)

Butoanele pentru Pilot Assist*76

Un rezumat al modului în care Pilot Assist este controlat de la tastatura din stânga volanului și al modului de afișare a funcției.

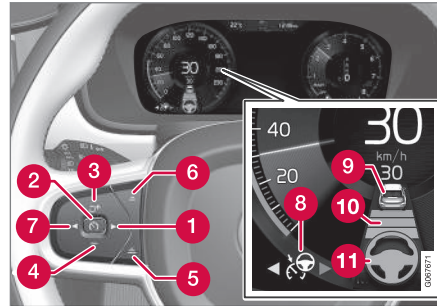

Butoane și simboluri pentru această funcție.

- 1 ▶ : Comută de la Adaptive Cruise Control* la Pilot Assist.
- 2 🛑 : **Din modul așteptare** - activează Pilot Assist și salvează viteza curentă.
- 2 🛑 : **Din modul activ** - dezactivează/comută Pilot Assist la modul așteptare.
- 3 ⤴ : Activează Pilot Assist din modul așteptare și reia viteza selectată și intervalul de timp.
- 3 + : Crește viteza salvată

- 4 — : Reduce viteza salvată
- 5 Mărește intervalul de timp față de vehiculul din față
- 6 Reduce intervalul de timp față de vehiculul din față
- 7 ⬅️ : Comută de la Pilot Assist la Adaptive Cruise Control.
- 8 Simbolul funcției
- 9 Simboluri pentru mașina țintă
- 10 Simbolul pentru intervalul de timp față de vehiculele din față
- 11 Simbol pentru asistența pentru direcție activată/dezactivată

Informații asociate

- Pilot Assist* (p. 353)

⁷⁶ Această funcție poate fi o dotare standard sau o opțiune, în funcție de piață.

Modul de afișare pentru Pilot Assist*⁷⁷

Imaginea următoare prezintă modul în care Pilot Assist se poate afișa în diferite contexte.

Viteză

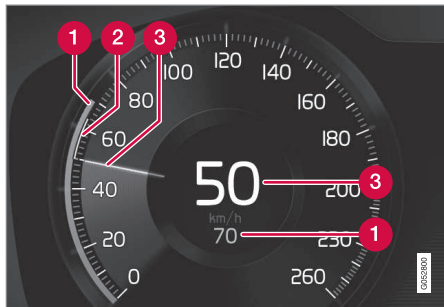

Indicarea vitezei.

- 1 Viteza salvată
- 2 Viteza vehiculului din față
- 3 Viteza actuală a mașinii

Intervalul de timp

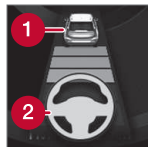

Pilot Assist controlează intervalul de timp față de vehiculul din față numai când simbolul de distanță indică un vehicul (1) deasupra simbolului volan (2).

Asistența pentru direcție Pilot Assist este activă numai când simbolul volan (2) și-a schimbat culoarea din GRI în VERDE.

În timpul mersului

În următorul exemplu ilustrativ, funcția Recunoașterea indicatoarelor rutiere (Road Sign Information) (RSI)⁷⁸ informează șoferul că viteza maximă admisă este de 130 km/h (80 mph).

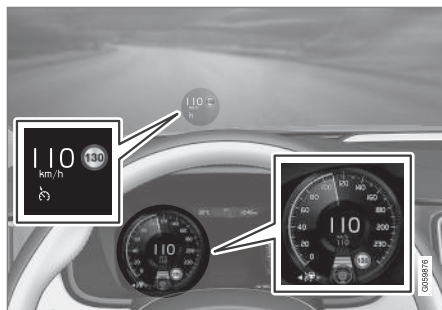

Ilustrația anterioară prezintă Pilot Assist setată să mențină o viteză de 110 km/h (68 mph), iar în față nu se află niciun vehicul de urmat.

Pilot Assist nu oferă asistență pentru direcție deoarece marcasele laterale ale benzii de circulație nu pot fi detectate.

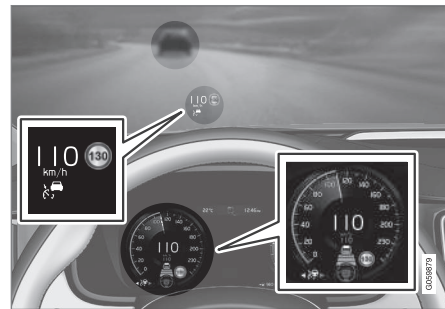

Ilustrația anterioară prezintă Pilot Assist setată să mențină 110 km/h (68 mph) și, în același timp, urmărește un vehicul din față, care menține aceeași viteză.

Pilot Assist nu oferă asistență pentru direcție deoarece marcasele laterale ale benzii de circulație nu pot fi detectate.

⁷⁷ Această funcție poate fi o dotare standard sau o opțiune, în funcție de piață.

⁷⁸ Road Sign Information

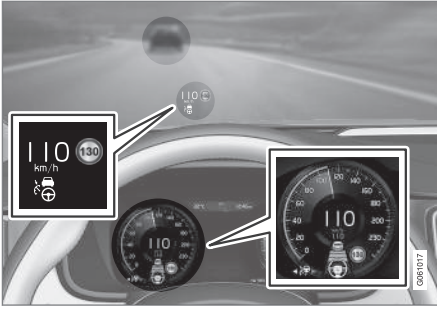

Ilustrația anterioară prezintă Pilot Assist setată să mențină o viteză de 110 km/h (68 mph) și, în același timp, urmărește un vehicul din față, care menține aceeași viteză.

În acest caz, Pilot Assist oferă și asistență pentru direcție deoarece marcasele laterale ale benzii de circulație pot fi detectate.

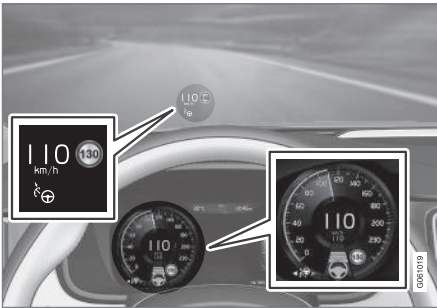

Ilustrația anterioară prezintă Pilot Assist setată să mențină o viteză de 110 km/h (68 mph), iar în față nu se află niciun vehicul de urmat.

Pilot Assist asigură asistență pentru direcție deoarece marcasele laterale ale benzii de circulație nu pot fi detectate.

Informații asociate

- Pilot Assist* (p. 353)
- Limitele Pilot Assist* (p. 361)

Selectarea și activarea Pilot Assist**79

Pentru a putea controla viteza și distanța și a furniza asistență pentru direcție, Pilot Assist trebuie să fie mai întâi selectată și apoi activată.

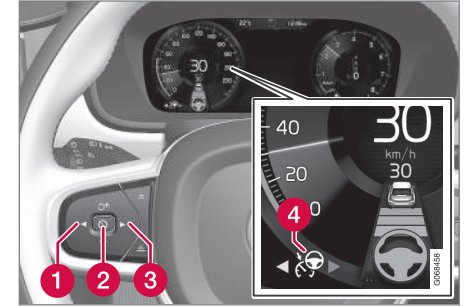

Volanul verde indică faptul că Pilot Assist furnizează asistență pentru direcție.

Pentru a activa Pilot Assist, următoarele condiții sunt obligatorii.

- Centura de siguranță a șoferului trebuie cuplată și portiera șoferului trebuie să fie închisă.
- Marcasele de demarcație a benzilor de rulare trebuie să fie clare și să fie detectate de mașină.
- Trebuie să existe un vehicul (vehiculul țintă) la o distanță rezonabilă în față



- « mașinii sau viteza curentă trebuie să fie de cel puțin 15 km/h (9 mph).
- Viteza nu trebuie să depășească 140 km/h (87 mph).
 - Șoferul trebuie să țină mâinile pe volan.
 - Trebuie să existe un vehicul (vehiculul țintă) la o distanță rezonabilă în fața mașinii sau viteza curentă trebuie să fie de cel puțin 15 km/h (9 mph).
 - Pentru mașinile cu cutie de viteze manuală. Viteza trebuie să fie de cel puțin 30 km/h (20 mph).
1. Apăsăți ◀ (1) sau ▶ (3) pentru a derula până la simbolul pentru Pilot Assist (4).
 - > Simbolul este gri - Pilot Assist este în modul așteptare.
 2. Când Pilot Assist este selectat - apăsați butonul (2) de pe volan pentru activare.
 - > Simbolul este alb - Pilot Assist se pornește și viteza actuală este selectată ca viteza maximă.

Reactivarea Pilot Assist la ultima viteză memorată

- Când Pilot Assist este selectat - apăsați butonul (2) de pe volan pentru activare.
 - > Marcajele și simbolurile Cruise Control din afișajul pentru șofer își schimbă culoarea de la GRI la ALB - mașina va utiliza din nou cea mai recentă viteză selectată.

AVERTIZARE

Se poate resimți o creștere semnificativă a vitezei la reluarea vitezei cu butonul (2) de pe volan.

Informații asociate

- Pilot Assist* (p. 353)
- Dezactivarea Pilot Assist* (p. 358)
- Limitele Pilot Assist* (p. 361)

Dezactivarea Pilot Assist*⁸⁰

Pilot Assist se poate dezactiva și opri.

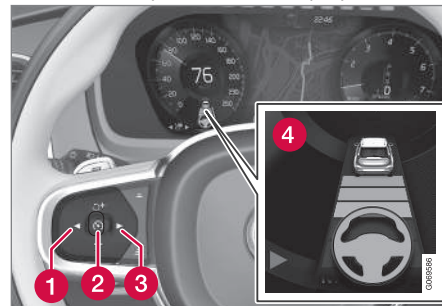

1. Apăsăți butonul de pe volan (2).
 - > Simbolul și indicatoarele devin gri - Pilot Assist este în modul așteptare. Se sting indicatorul pentru intervalul de timp și simbolul pentru vehiculul țintă, dacă este activat.
2. Apăsăți butonul de pe volan ◀ (1) sau ▶ (3) pentru a trece la o altă funcție.
 - > Simbolul și indicatorul Pilot Assist (4) din afișajul pentru șofer se sting - acest lucru șterge viteza maximă salvată.

⁷⁹ Această funcție poate fi o dotare standard sau o opțiune, în funcție de piață.

⁸⁰ Această funcție poate fi o dotare standard sau o opțiune, în funcție de piață.

⚠ AVERTIZARE

- Cu Pilot Assist în modul așteptare, șoferul trebuie să intervină, să direcționeze și să regleze atât viteza cât și distanța față de vehiculul care se deplasează în fața.
- Când Pilot Assist este în modul așteptare iar mașina se apropie prea tare de vehiculul care se deplasează în fața, șoferul este avertizat cu privire la distanța redusă de către funcția Distance Warning*.

Informații asociate

- Adaptive Cruise Control* (p. 344)
- Selectarea și activarea Adaptive Cruise Control* (p. 347)
- Comutarea între cruce control și adaptive cruce control* pe afișajul central (p. 351)
- Limitările Controlului adaptiv al vitezei de croazieră (Adaptive Cruise Control)* (p. 350)
- Dezactivarea temporară a asistenței pentru direcție cu Pilot Assist* (p. 360)

Modul de așteptare pentru Pilot Assist*⁸¹

Pilot Assist se poate dezactiva și seta în modul așteptare. Acest lucru se poate efectua automat sau la intervenția șoferului. Modul așteptare înseamnă că funcția a fost selectată în afișajul pentru șofer, dar nu a fost activată. În acest caz, Pilot Assist nu controlează viteza sau distanța față de vehiculul din față și nici nu asigură asistență pentru direcție.

Modul așteptare la intervenția șoferului

Pilot Assist se dezactivează și se setează în modul de așteptare dacă se produce oricare din următoarele:

- se utilizează pedala de frână;
- selectorul de viteze este deplasat în poziția **N**;
- semnalizatoarele sunt utilizate pentru mai mult de 1 minut;
- șoferul menține o viteză mai mare decât viteza selectată timp de peste 1 minut;
- pedala de ambreiaj este apăsată timp de 1 minut - se aplică la mașinile cu cutie de viteză manuală.

Modul așteptare automat**⚠ AVERTIZARE**

În modul așteptare automată, șoferul este avertizat cu un semnal sonor și cu un mesaj afișat în afișajul pentru șofer.

- Șoferul trebuie să adapteze viteza mașinii, să acționeze frânelor după caz și să mențină o distanță sigură față de alte vehicule.

Modul de așteptare automat se poate cupla dacă se produce una din următoarele situații.

- unul din sistemele de care depinde Pilot Assist nu mai funcționează, de ex., controlul stabilității/antideraparea ⁸²;
- mâinile nu sunt pe volan;
- șoferul deschide portiera;
- șoferul își decuplează centura de siguranță;
- turația motorului este prea mică/mare;
- una sau mai multe roți își pierd tracțiunea;
- temperatura frânelor este ridicată;
- frâna de parcare este activată;

⁸¹ Această funcție poate fi o dotare standard sau o opțiune, în funcție de piață.

⁸² Electronic Stability Control

- camera și unitatea radar sunt acoperite de zăpadă sau ploaie în averse (lentila camerei/unde radio sunt blocate);
- viteza este sub 5 km/h (3 mph) și Pilot Assist nu are siguranța că obiectul țintă este un vehicul staționat sau este un alt obiect, de ex., o denivelare pentru limitarea vitezei;
- viteza este sub 5 km/h (3 mph) și când vehiculul din față virează astfel încât Pilot Assist nu mai are un vehicul de urmat;
- viteza se reduce la sub 30 km/h (20 mph) - se aplică numai la mașinile cu cutie de viteze manuală.

Informații asociate

- Pilot Assist* (p. 353)
- Selectarea și activarea Pilot Assist* (p. 357)
- Dezactivarea Pilot Assist* (p. 358)
- Limitele Pilot Assist* (p. 361)

Dezactivarea temporară a asistenței pentru direcție cu Pilot Assist*⁸³

Asistența pentru direcție Pilot Assist poate fi dezactivată temporar și reluată fără o avertizare prealabilă.

La utilizarea semnalizatoarelor, asistența pentru direcție Pilot Assist este decuplată temporar. La oprirea semnalizatorului, asistența pentru direcție se reactivează automat dacă marcajele de delimitare a benzii de rulare se pot detecta în continuare.

Dacă Pilot Assist nu poate interpreta corect marcajele benzii de rulare, de ex., dacă camera sau unitatea radar nu poate observa marcajele laterale ale unei benzi de rulare, Pilot Assist dezactivează temporar asistența pentru direcție; funcțiile de reglare în funcție de viteză și de distanță rămân active. Asistența pentru direcție se activează în momentul în care marcajele benzii de rulare pot fi din nou interpretate. În aceste situații, o vibrație ușoară a volanului poate alerta șoferul că asistența pentru direcție a fost dezactivată temporar.

Informații asociate

- Pilot Assist* (p. 353)
- Selectarea și activarea Pilot Assist* (p. 357)
- Dezactivarea Pilot Assist* (p. 358)

- Limitele Pilot Assist* (p. 361)

⁸³ Această funcție poate fi o dotare standard sau o opțiune, în funcție de piață.

Limitele Pilot Assist*⁸⁴

Funcția Pilot Assist poate avea limitări în anumite situații.

Pilot Assist este un sistem de asistență care poate ajuta șoferul în multe situații. Dar șoferul este responsabil mereu pentru menținerea unei distanțe sigure față de obiectele din jur și de poziționarea corectă pe banda de rulare.

AVERTIZARE

În anumite cazuri, asistența pentru direcție Pilot Assist poate întâmpina dificultăți la oferirea de asistență pentru șofer pentru menținerea direcției corecte sau se poate dezactiva automat. În acest caz, nu se recomandă utilizarea Pilot Assist. Astfel de exemple pot fi următoarele:

- marcajele benzii de rulare sunt neclare, uzate, lipsesc sau se intersectează sau există mai multe seturi de marcaje pentru banda de rulare;
- divizarea benzii s-a modificat, de ex., la separarea sau îmbinarea benzilor sau pe bretelele de acces pe drumurile principale;
- la lucrări de drumuri și modificări bruște ale carosabilului, de ex., când liniile nu mai marchează traseul corect;
- marginile sau alte linii decât marcajele benzii de rulare sunt prezente sau sunt aproape de carosabil, de ex., borduri, intersecții sau reparații ale suprafeței carosabile, margini ale barierelor, margini de-a lungul carosabilului sau umbre puternice;
- banda de rulare este îngustă sau cu multe curbe;

- banda de rulare prezintă denivelări sau gropi;
- condițiile meteo sunt dificile, de ex., ploaie, ninsoare, ceață sau lapoviță sau vizibilitatea este redusă din cauza condițiilor slabe de iluminat, iluminat de fundal, suprafață carosabilă umedă etc.

În calitate de șofer, rețineți că Pilot Assist are următoarele limitări:

- Bordurile înalte, barierele rutiere, obstacolele temporare (conuri de trafic, bariere de siguranță etc.) nu sunt detectate. În mod alternativ, acestea pot fi detectate incorect ca fiind marcaje ale benzii de rulare, cu un risc ulterior de contact între mașină și aceste obstacole. Șoferul trebuie să aprecieze dacă mașina este la o distanță adecvată față de aceste obstacole.
- Camera și senzorul radar nu au capacitatea de a detecta toate obiectele care vin din față și toate obstacolele din trafic, de ex., guri de canal, obstacole staționare sau obiecte care blochează traseul parțial sau în totalitate.
- Pilot Assist nu vede pietonii, animalele etc.
- Efortul recomandat de virare este limitat în funcție de forță, ceea ce

⁸⁴ Această funcție poate fi o dotare standard sau o opțiune, în funcție de piață.



Înseamnă că Pilot Assist nu va putea ajuta întotdeauna șoferul să vireze și să mențină mașina în interiorul benzii de rulare.

- La mașinile echipate cu Sensus Navigation*, funcția are opțiunea de a utiliza informațiile din datele hărții, ceea ce poate duce la o performanță variată.
- Pilot Assist este dezactivată dacă servodirecția pentru forța de virare în funcție de viteză funcționează la o putere redusă - de ex., pe durata răcirii din cauza supraîncălzirii.

AVERTIZARE

Pilot Assist trebuie utilizat numai dacă există linii clare de demarcare a benzii de rulare pe fiecare parte a benzii. Toate celelalte utilizări implică riscul de contact cu obstacolele din jur, care nu pot fi detectate de funcție.

AVERTIZARE

- Acesta nu este un sistem de evitare a coliziunii. Șoferul este întotdeauna responsabil și trebuie să intervină dacă sistemul nu detectează vehiculul din față.
- Funcția nu frânează pentru persoane și animale și nici pentru vehicule mici precum biciclete și motocicletele. Nici pentru remorci joase, obiecte și vehicule care se apropie din față, cu deplasare lentă sau staționate.
- Nu utilizați funcția în situații solicitante, precum trafic urban, la intersecții, pe suprafețe alunecoase, cu apă sau noroi pe carosabil, pe timp de averse/ninsoare abundentă, în condiții de vizibilitate redusă, pe șosele cu multe curbe sau pe carosabil alunecos.

Șoferul are mereu posibilitatea de a corecta sau modifica intervenția de direcție a Pilot Assist și de a roti volanul în poziția dorită.

Drumuri abrupte și/sau cu încărcătură mare

Rețineți că Pilot Assist a fost conceput pentru a fi utilizat pe suprafețe carosabile fără denivelări. Funcția poate întâmpina dificultăți la păstrarea distanței corecte față de vehiculul din

față la coborârea pe pante abrupte - în acest caz, fiți atent și pregătit pentru a frâna.

Nu utilizați Pilot Assist dacă mașina este foarte încărcată sau dacă o remorcă este atașată la mașină.

NOTĂ

Pilot Assist nu se poate activa dacă la sistemul electric al mașinii se conectează o remorcă, un suport pentru biciclete sau similar.

Mod de condus indisponibil

Modul de condus **Off Road** nu poate fi selectat când Pilot Assist este activată.

NOTĂ



Această funcție utilizează camera și unitatea radar ale mașinii, care au câteva limitări generale.

Informații asociate

- Pilot Assist* (p. 353)
- Limitări pentru cameră și unitatea radar (p. 433)
- Forța de direcție dependentă de viteză (p. 304)
- Moduri de condus* (p. 468)

Simbolurile și mesajele pentru Pilot Assist^{*85}

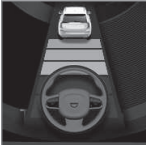
Un număr de simboluri și mesaje privind Pilot Assist se pot afișa pe afișajul pentru șofer și/sau afișajul superior*.

Simbol	Mesaj	Specificație
	Simbol volan gri	Indică asistența pentru direcție dezactivată. Când Pilot Assist furnizează asistență pentru direcție, volanul este verde.
	Simbol pentru mâinile pe volan	Sistemul nu poate detecta dacă mâinile șoferului sunt pe volan. Așezați mâinile pe volan și țineți direcția în mod activ.
	Senzor parbriz Senzor blocat, consultați manualul de utilizare	Curățați parbrizul din fața camerei și a senzorilor unității radar.

Un mesaj text poate fi ignorat apăsând scurt butonul  din centrul tastaturii din dreapta de pe volan.

Dacă mesajul continuă să se afișeze: Contactați un atelier - vă recomandăm un atelier autorizat Volvo.

Informații asociate

- Pilot Assist* (p. 353)
- Limitele Pilot Assist* (p. 361)

⁸⁵ Această funcție poate fi o dotare standard sau o opțiune, în funcție de piață.

Suportul la luarea curbelor*⁸⁶

Asist. vit. în curbă poate ajuta șoferul să reducă viteza înaintea curbelor strânse dacă viteza preconfigurată pentru Controlul adaptiv al vitezei de croazieră (Adaptive Cruise Control)* sau Pilot Assist* a fost estimată ca fiind prea mare.



Pe lângă reducerea vitezei mașinii, afișajul pentru șofer va afișa acest simbol.

Calculul se realizează utilizând informații de la datele hărții din sistemul de navigație prin satelit al mașinii Sensus Navigation*. După trecerea de curbă, mașina își reia viteza preconfigurată anterior.

Șoferul poate anula funcția în orice moment, prin frânare sau prin utilizarea pedalei de accelerație.

AVERTIZARE

- Funcția oferă asistență suplimentară pentru șofer cu scopul de a facilita condusul și de a-l face mai sigur - aceasta nu poate gestiona toate situațiile din trafic sau condițiile meteo și rutiere.
- Recomandăm șoferului să citească toate secțiunile din manualul de utilizare care privesc această funcție pentru a afla factorii, precum limitările și aspectele pe care trebuie să le aibă în vedere înainte de a utiliza sistemul.
- Funcțiile de asistență pentru șofer nu înlocuiesc atenția și judecata șoferului. Șoferul este în permanență responsabil cu condusul mașinii într-un mod sigur, la viteza adecvată, la o distanță corespunzătoare față de celelalte vehicule și în conformitate cu normele și regulamentele rutiere în vigoare.

Moduri de condus

Asistența la luarea curbelor depinde de modul de condus configurat. Dacă nu sunt disponibile opțiuni pentru modul de condus, funcția selectează opțiunea **Confort**. Utilizând opțiunea **Dinamic**, mașina negociază curbele cu caracteristici sport și cu o accelerație ușor mai puternică la ieșirea din curbe.

Informații asociate

- Activarea sau dezactivarea suportului la luarea curbelor* (p. 365)
- Limitări pentru suportul adaptiv* (p. 365)
- Sistem de asistență pentru șofer (p. 304)
- Adaptive Cruise Control* (p. 344)
- Pilot Assist* (p. 353)
- Moduri de condus* (p. 468)

⁸⁶ Funcția este disponibilă numai pe anumite piețe.

Activarea sau dezactivarea suportului la luarea curbelor*

Funcția de suport la luarea curbelor (cornering) poate fi activată în completarea Contro-lului adaptiv al vitezei de croazieră (Adaptive Cruise Control)* sau Pilot Assist*. Șoferul poate alege și să dezactiveze funcția.



Activați sau dezactivați funcția de la butonul din ecranul de funcții al afișajului central.

- Indicația butonului VERDE - funcția este activată.
- Indicația butonului GRI - funcția este dezactivată.

La următoarele porniri ale motorului, ultima setare utilizată se reactivează sau se utilizează setările efectuate la profilul șoferului asociat cu cheia utilizată⁸⁷.

Informații asociate

- Suportul la luarea curbelor* (p. 364)
- Limitări pentru suportul adaptiv* (p. 365)

Limitări pentru suportul adaptiv*⁸⁸

Funcția de suport adaptiv poate avea limitări în anumite situații. Șoferul trebuie să fie conștient de următoarele exemple de limitări:

- Suportul adaptiv poate avea o performanță limitată pe drumuri mai înguste și în zone cu construcții.
- Pe bretele rutiere sau în intersecții, suportul adaptiv se poate dezactiva temporar.
- Dacă datele hărții sistemului de navigație prin satelit⁸⁹ nu sunt actualizate, suportul adaptiv poate să aibă o funcționalitate limitată.
- Dacă sistemul de navigație prin satelit⁸⁹ nu intră în contact cu sistemul de sateliți, suportul adaptiv poate să aibă o funcționalitate limitată.
- Datele hărții pentru drumurile noi sau reamenajate pot fi incorecte.
- La calculul unei viteze adaptive adecvate, riscul unei tracțiuni reduse din cauza condițiilor meteo adverse sau a stării carosabilului nu sunt incluse.

i NOTĂ

Această funcție utilizează camera și unitatea radar ale mașinii, care au câteva limitări generale.

Informații asociate

- Suportul la luarea curbelor* (p. 364)
- Activarea sau dezactivarea suportului la luarea curbelor* (p. 365)
- Limitări pentru cameră și unitatea radar (p. 433)

⁸⁷ Aceste opțiuni depind în funcție de piață.

⁸⁸ Funcția este disponibilă numai pe anumite piețe.

⁸⁹ Numai cu sistemul de navigație prin satelit Sensus Navigation* de la Volvo instalat.

Asistența la depășire*

Asistența la depășire poate ajuta șoferul la depășirea altor vehicule. Funcția poate fi utilizată împreună cu Adaptive Cruise Control* sau Pilot Assist*.

Când Adaptive Cruise Control sau Pilot Assist urmărește un alt vehicul și șoferul indică intenția de a depăși prin activarea semnalizatoarelor⁹⁰, sistemul ajută prin accelerarea vehicului către vehiculul din față **înainte** ca vehiculul șoferului să ajungă pe banda de depășire.

Această funcție întârzie apoi reducerea vitezei pentru a evita frânarea prematură atunci când mașina șoferului se apropie de un vehicul care se deplasează mai lent.

Funcția rămâne activă până când vehiculul șoferului s-a îndepărtat de vehiculul depășit.

AVERTIZARE

Rețineți că această funcție se poate dezactiva în mai multe situații nu numai la depășire, de ex., când un semnalizator este utilizat pentru a indica schimbarea benzii de rulare sau ieșirea pe un alt drum - mașina va accelera scurt.

AVERTIZARE

- Funcția oferă asistență suplimentară pentru șofer cu scopul de a facilita condusul și de a-l face mai sigur - aceasta nu poate gestiona toate situațiile din trafic sau condițiile meteo și rutiere.
- Recomandăm șoferului să citească toate secțiunile din manualul de utilizare care privesc această funcție pentru a afla factorii, precum limitările și aspectele pe care trebuie să le aibă în vedere înainte de a utiliza sistemul.
- Funcțiile de asistență pentru șofer nu înlocuiesc atenția și judecata șoferului. Șoferul este în permanență responsabil cu condusul mașinii într-un mod sigur, la viteza adecvată, la o distanță corespunzătoare față de celelalte vehicule și în conformitate cu normele și regulamentele rutiere în vigoare.

Informații asociate

- Sistem de asistență pentru șofer (p. 304)
- Utilizarea asistenței la depășire (p. 366)
- Adaptive Cruise Control* (p. 344)
- Pilot Assist* (p. 353)

Utilizarea asistenței la depășire

Asistența la depășire poate fi utilizată împreună cu Adaptive Cruise Control* sau Pilot Assist*. Există un număr de criterii de îndeplinit dacă se va utiliza Asistența la depășire.

Următoarele condiții trebuie să fie îndeplinite dacă Asistența la depășire se va activa:

- trebuie să existe un vehicul în față (vehiculul țintă);
- **viteza actuală** a mașinii este de cel puțin 70 km/h (43 mph);
- **viteza selectată** trebuie să fie suficient de ridicată pentru a permite efectuarea depășirii în condiții de siguranță.

Pentru pornirea Asistența la depășire:

- Activați semnalizatorul de direcție.
 - Utilizați indicatorul la stânga la o mașină cu volan pe stânga sau la dreapta, la o mașină cu volan pe dreapta.
 - > Se activează Asistența la depășire.

⁹⁰ Numai la semnalizarea la stânga pentru mașinile cu volan pe stânga sau semnalizare la dreapta la mașinile cu volan pe dreapta.

⚠️ AVERTIZARE

La utilizarea Overtaking Assistance System (Sistemul de asistență la depășire), șoferul trebuie să fie conștient că se poate produce o accelerare nedorită dacă condițiile se modifică brusc.

Prin urmare, unele situații trebuie evitate. De exemplu:

- mașina se apropie de o ieșire și va vira pe aceeași parte pe care s-ar produce în mod normal depășirea;
- vehiculul din față încetinește înaintea ca mașina șoferului să treacă pe banda de depășire;
- traficul de pe banda de depășire încetinește;
- o mașină cu volan pe dreapta este condusă într-o țară cu trafic pentru mașini cu volanul pe stânga (sau invers).

Astfel de situații sunt evitate prin setarea Controlul adaptiv al vitezei de croazieră (Adaptive Cruise Control) sau Pilot Assist în modul așteptare.

Informații asociate

- Asistența la depășire* (p. 366)
- Adaptive Cruise Control* (p. 344)
- Pilot Assist* (p. 353)

- Modul așteptare pentru Controlul adaptiv al vitezei de croazieră (Adaptive Cruise Control)* (p. 349)
- Modul de așteptare pentru Pilot Assist* (p. 359)

Avertizare din partea sistemelor de asistență pentru șofer în caz de risc de coliziune

Sistemele de asistență pentru șofer ale Adaptive Cruise Control* și Pilot Assist* pot alerta șoferul dacă distanța față de vehiculul din față se reduce brusc.

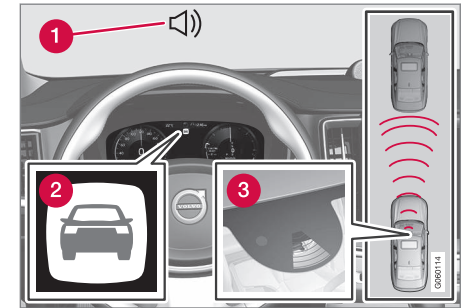

Avertisment sonor și simbol pentru avertizarea în caz de coliziune

- 1 Semnal acustic în caz de risc de coliziune
- 2 Semnal de avertizare în caz de risc de coliziune
- 3 Măsurarea distanței cu camera și unitatea radar

Adaptive Cruise Control și Pilot Assist utilizează aprox. 40% din capacitatea pedalei de frână. Dacă mașina trebuie să frâneze mai brusc decât ceea ce sistemele de asistență



- ◀ pentru șofer permit și dacă șoferul nu frânează, lampa de avertizare și avertizarea acustică se activează pentru a alerta șoferul că este necesară o intervenție imediată.

⚠ AVERTIZARE

Sistemele de asistență pentru șofer avertizează numai cu privire la vehiculele detectate de unitatea lor radar. Din acest motiv, avertizarea poate să nu se afișeze sau să se afișeze cu o anumită întârziere. Nu așteptați niciodată o avertizare. Acționați frânelor când acest lucru se impune.

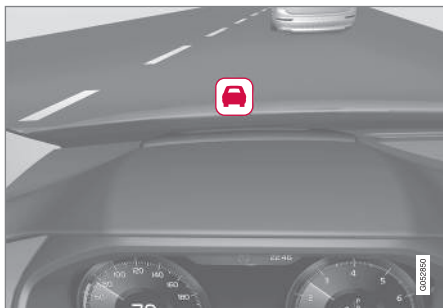

Simbol pentru avertizarea de coliziune pe parbriz

La mașinile echipate cu afișaj superior*, avertizarea se afișează pe ecran sub forma unui simbol care clipește.

NOTĂ

Lumina solară puternică, reflexiile, contrastele extreme de lumină, utilizarea ochelariilor de soare sau privirea în altă parte decât drept în față pot face ca semnalele vizuale de avertizare din parbriz să fie dificil de recunoscut.

Informații asociate

- Sistem de asistență pentru șofer (p. 304)
- Adaptive Cruise Control* (p. 344)
- Pilot Assist* (p. 353)
- Alerta pentru distanță (Distance Warning)* (p. 393)
- Afișajul superior* (p. 145)

Modificarea țintei cu sistemele de asistență pentru șofer

Sistemele de asistență pentru șofer, Adaptive Cruise Control* și Pilot Assist*, împreună cu cutia de viteze automată, au o funcție de modificare a țintei la anumite viteze.

Modificarea țintei

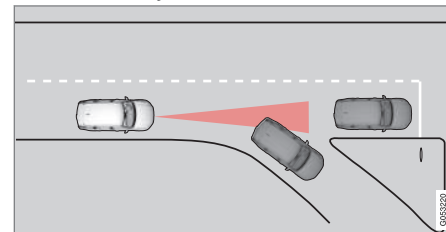

Dacă vehiculul țintă din față își schimbă brusc direcția, poate exista trafic staționar în față.

Atunci când sistemele de asistență pentru șofer urmează un alt vehicul la viteze de sub 30 km/h (20 mph) și își modifică vehiculul țintă - de la un vehicul în mișcare la un vehicul staționar - sistemele de asistență pentru șofer vor încetini în funcție de vehiculul staționar.

⚠️ AVERTIZARE

Când sistemele de asistență pentru șofer urmează un alt vehicul la viteze **de peste** circa 30 km/h (20 mph) și ținta se modifică de la un vehicul în mișcare la un vehicul staționar, sistemele de asistență pentru șofer vor **ignora** vehiculul staționar și vor accelera la viteza setată.

- Șoferul trebuie să intervină și să frâneze.

Modul de așteptare automat cu modificarea țintei

Sistemele de asistență pentru șofer sunt decuplate și puse în modul așteptare:

- la viteze de sub 5 km/h (3 mph) și când sistemele de asistență pentru șofer nu au siguranța că obiectul țintă este un vehicul staționar sau este un alt obiect, de ex., o denivelare pentru limitarea vitezei.
- la viteze sub 5 km/h (3 mph) și când vehiculul din față virează astfel încât sistemele de asistență pentru șofer nu mai au un vehicul de urmat.

Informații asociate

- Sistem de asistență pentru șofer (p. 304)
- Adaptive Cruise Control* (p. 344)
- Pilot Assist* (p. 353)

Setarea vitezei stocate pentru sistemele de asistență pentru șofer

Puteți seta viteza salvată pentru funcțiile limitatorului de viteză, Cruise Control, Adaptive Cruise Control (ACC)* și Pilot Assist*.

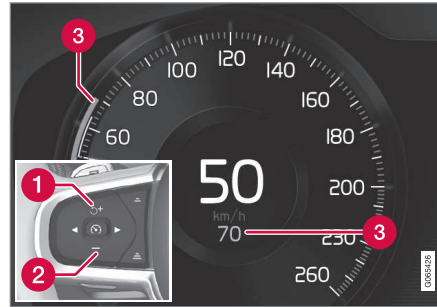

- 1 **+** : Crește viteza salvată
- 2 **-** : Reduce viteza salvată
- 3 Viteza salvată

- Modificați viteza setată cu apăsări scurte sau lungi pe butoanele de pe volan **+** (1) sau **-** (2).
 - Apăsări **scurte**: Fiecare apăsare modifică viteza în incremente de +/- 5 km/h (+/- 5 mph).
 - **Apăsare lungă**: Eliberați butonul când indicatorul de viteză (3) a atins viteza dorită.
- > Viteza setată după ultima apăsare de buton se salvează în memorie.

Efectul asupra pedalei de accelerație

Dacă șoferul mărește viteza mașinii de la pedala de accelerație înainte de a apăsa butonul de pe volan **+** (1), viteza stocată va fi viteza mașinii din momentul apăsării butonului, cu condiția ca șoferul să calce pedala de accelerație în momentul apăsării butonului.

O creștere temporară a vitezei de la pedala de accelerație, de ex., la o depășire, nu afectează setarea - mașina revine la ultima viteză stocată la eliberarea pedalei de accelerație.

◀ Viteza posibilă

Cutle de viteze automată

Funcțiile de asistență pentru șofer pot permite urmărirea unui vehicul la viteze cuprinse între 0 km/h și 200 km/h (125 mph).

Pilot Assist poate oferi asistență la direcție de la mașina aproape staționară până la 140 km/h (87 mph).

Rețineți că, cea mai mică viteză programabilă este de 30 km/h (20 mph) – chiar dacă mașina poate urmări un alt vehicul cu o viteză de până la 0 km/h, nu se poate selecta o viteză mai mică de 30 km/h (20 mph).

Cutle de viteze manuală

Funcțiile de asistență pentru șofer pot permite urmărirea unui vehicul la viteze cuprinse între 30 km/h (20 mph) și 200 km/h (125 mph).

Pilot Assist poate oferi asistență la direcție de la 30 km/h (20 mph) până la 140 km/h (87 mph).

Cea mai mică viteză programabilă este 30 km/h (20 mph) – viteza maximă este de 200 km/h (125 mph).

Informații asociate

- Sistem de asistență pentru șofer (p. 304)
- Limitatorul de viteză (p. 334)
- Cruise control (p. 340)
- Adaptive Cruise Control* (p. 344)

- Pilot Assist* (p. 353)

Setarea intervalului de timp față de vehiculul din față

Puteți seta un interval de timp de menținut față de vehiculul din față de funcțiile Adaptive Cruise Control*, Pilot Assist* și Distance Warning*.

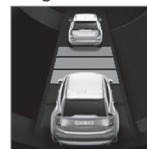

Se pot selecta diferite intervale de timp față de vehiculul din față și afișa în afișajul pentru șofer ca 1-5 linii orizontale - cu cât se afișează mai multe linii, cu atât intervalul de timp este mai mare.

O linie reprezintă circa 1 secundă față de vehiculul din față, 5 linii reprezintă circa 3 secunde.

i NOTĂ

Când afișajul pentru șofer indică o mașină și un volan, Pilot Assist urmărește vehiculul din față la un interval de timp prestabilit.

Când se afișează numai un volan, în față, la o distanță rezonabilă, nu se află niciun vehicul.

i NOTĂ

Când afișajul pentru șofer indică două mașini, Controlul adaptiv al vitezei de croazieră (Adaptive Cruise Control) urmărește vehiculul din față la un interval de timp prestabilit.

Când se afișează numai o mașină, în față, la o distanță rezonabilă, nu se află niciun vehicul.

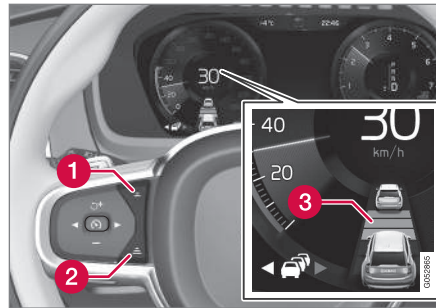

Buton pentru intervalul de timp.

- 1** Scade intervalul de timp
- 2** Crește intervalul de timp
- 3** Indicator de distanță

- Apăsați butonul de pe volan (1) sau (2) pentru a crește sau reduce intervalul de timp.
 - > Indicatorul de distanță (3) afișează intervalul de timp curent.

Controlul adaptiv al vitezei de croazieră (Adaptive Cruise Control) permite ca intervalul de timp să varieze în anumite situații pentru ca mașina să poată urma vehiculul din față lin și confortabil. La viteze mici, când distanțele sunt scurte, controlul adaptiv al vitezei de croazieră (Adaptive Cruise Control) crește ușor intervalul de timp.

i NOTĂ

- Cu cât viteza este mai mare, cu atât mai lungă este distanța calculată în metri pentru un interval de timp dat.
- Utilizați numai intervale de timp admise de normele rutiere locale.
- Dacă sistemele de asistență pentru șofer nu răspund la activare cu o creștere a vitezei, este posibil ca intervalul de timp față de vehiculul din față să fie mai mic decât intervalul de timp configurat.

⚠ AVERTIZARE

- Utilizați un interval de timp care este adecvat condițiilor de trafic actuale.
- Șoferul trebuie să fie conștient că intervalele scurte de timp limitează timpul disponibil pentru a reacționa și a acționa în cazul unei situații neașteptate din trafic.

Informații asociate

- Moduri de condus la utilizarea intervalului de timp față de vehicule (p. 372)
- Sistem de asistență pentru șofer (p. 304)
- Adaptive Cruise Control* (p. 344)
- Pilot Assist* (p. 353)



- Alerta pentru distanță (Distance Warning)* (p. 393)
- Afișajul superior* (p. 145)

Moduri de condus la utilizarea intervalului de timp față de vehicule

Șoferul poate selecta diferite stiluri de condus pentru modul în care sistemele de asistență pentru șofer mențin intervalul de timp prestabilit față de vehiculul din față.

Selecția se realizează de la comutatorul cu rolă pentru modul de condus **DRIVE MODE**.

Selecțiți una din următoarele opțiuni:

- **Eco** – Sistemele de asistență pentru șofer urmăresc o economie bună de combustibil, ceea ce înseamnă un timp mai mare față de vehiculul din față.
- **Comfort** – Sistemele de asistență pentru șofer urmăresc intervalul prestabilit de timp față de vehiculul din față cât mai lin posibil.
- **Dynamic*** – Sistemele de asistență pentru șofer urmăresc intervalul prestabilit de timp față de vehiculul din față cât mai fidel posibil, ceea ce se traduce, în anumite cazuri, în accelerări și frânări bruște.

Informații asociate

- Setarea intervalului de timp față de vehiculul din față (p. 370)
- Sistem de asistență pentru șofer (p. 304)
- Moduri de condus* (p. 468)

Frânarea automată cu asistență pentru șofer

Sistemele de asistență pentru șofer, Controlul adaptiv al vitezei de croazieră (Adaptive Cruise Control)* și Pilot Assist* au o funcție specială de frânare în trafic lent și la staționare. În anumite situații, frâna de parcare se activează pentru a menține mașina staționară.

Funcția de frânare în cozi lente și la staționare

Pentru opririle mai scurte în caz de trafic lent sau la semafoare, condusul se reia automat dacă oprirea nu depășește circa 3 secunde - dacă durează mai mult pentru ca vehiculul din față să pornească din nou de pe loc, funcția de asistență pentru șofer trece în modul așteptare cu frânare automată.

- Funcția se reactivează utilizând una dintre următoarele metode:
 - Apăsăți butonul de pe volan .
 - Apăsăți pedala de accelerație.
- > Funcția reia urmărirea vehiculului din față dacă acesta începe să se deplaseze înainte într-un interval de circa 6 secunde.

⚠ AVERTIZARE

Se poate resimți o creștere semnificativă a vitezei la reluarea vitezei cu butonul  de pe volan.

⚠ AVERTIZARE

Sistemele de asistență pentru șofer avertizează numai cu privire la obstacolele detectate de unitatea lor radar. Din acest motiv, avertizarea poate să nu se afișeze sau să se afișeze cu o anumită întârziere.

- Nu așteptați niciodată o avertizare sau o intervenție. Acționați frânele când acest lucru se impune.

ⓘ NOTĂ

Sistemele de asistență pentru șofer pot menține mașina staționară cel mult 5 minute - apoi, se va activa frâna de parcare și funcția se va dezactiva.

Înainte de reactivarea sistemelor de asistență pentru șofer, eliberați frâna de parcare.

Oprirea frânelor automate

În unele situații, frânarea automată încetează la oprirea completă și funcția trece în modul așteptare. Acest lucru înseamnă că frânele sunt eliberate și mașina poate începe să se

deplaseze - prin urmare, șoferul trebuie să intervină și să frâneze mașina pentru a o menține staționară.

Acest comportament apare în oricare din următoarele situații:

- șoferul apasă pedala de frână;
- frâna de parcare este activată;
- selectorul de viteze este deplasat în poziția **P**, **N** sau **R**;
- șoferul configurează Adaptive Cruise Control sau Pilot Assist în modul de așteptare.

Activarea automată a frânei de parcare

Frâna de parcare este activată dacă funcția menține mașina staționară cu pedala de frână și:

- șoferul deschide portiera sau își decuplează centura de siguranță;
- funcția a menținut mașina staționară pentru mai mult de 5 minute;
- frânele s-au supraîncălzit;
- șoferul oprește motorul.

Informații asociate

- Sistem de asistență pentru șofer (p. 304)
- Adaptive Cruise Control* (p. 344)
- Pilot Assist* (p. 353)
- Funcțiile sistemului de frânare (p. 447)

Asistență bandă de rulare

Funcția Asistent la păstrarea benzii de rulare (LKA⁹¹) este de a ajuta șoferul să reducă riscul de părăsire accidentală a propriei benzi de rulare pe autostrăzi și alte drumuri principale similare.

Asistent la păstrarea benzii de rulare (Lane Keeping Aid, LKA) virează mașina înapoi pe banda de rulare și/sau alertează șoferul prin vibrații în volan.

Asistent la păstrarea benzii de rulare (Lane Keeping Aid, LKA) este activ în intervalul de viteză 65-200 km/h (40-125 mph) pe șosele cu marcaje laterale clare de demarcare a benzilor de rulare.

Pe șosele înguste, funcția poate să nu fie disponibilă; în acest caz, va intra în modul așteptare. Funcția devine disponibilă din nou când șoseaua este suficient de lată.



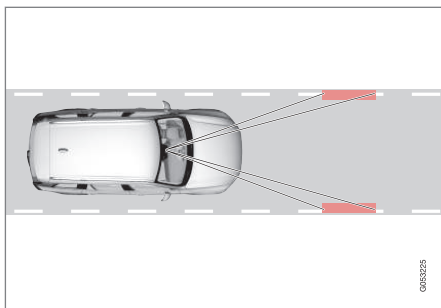

O cameră citește marcajele laterale ale șoselei/benzii.

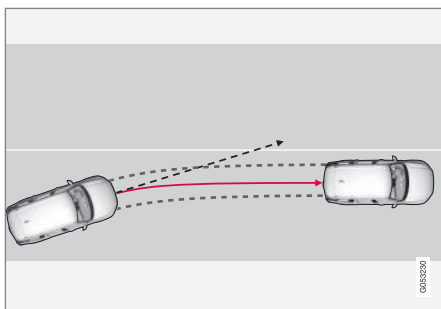

Asistența pentru banda de rulare virează mașina înapoi pe banda sa.

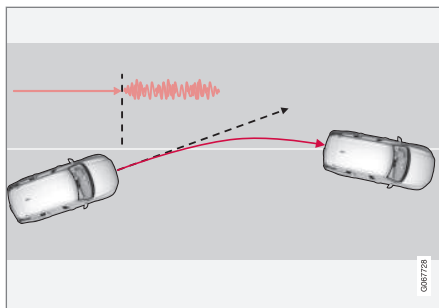

Asistența pentru banda de rulare avertizează prin vibrații în volan.

În funcție de setări, asistența pentru banda de rulare efectuează următoarele:

- **Sist. de asistență** activat: Când mașina se apropie de o linie de demarcare a unei benzi de rulare, funcția va vira activ mașina înapoi pe banda sa de rulare, aplicând un cuplu ușor pe volan.
- **Avertizare** activat: Dacă mașina urmează să depășească linia de demarcare a benzii, șoferul este avertizat prin vibrații în volan.

Este disponibilă și opțiunea de a activa simultan avertizarea și asistența pentru direcție.



NOTĂ

La acționarea unui semnalizator/claxon luminos, asistența pentru păstrarea benzii de rulare nu va emite alerte nici nu va corecta direcția.



AVERTIZARE

- Funcția oferă asistență suplimentară pentru șofer cu scopul de a facilita condusul și de a-l face mai sigur - aceasta nu poate gestiona toate situațiile din trafic sau condițiile meteo și rutiere.
- Recomandăm șoferului să citească toate secțiunile din manualul de utilizare care privesc această funcție pentru a afla factorii, precum limitările și aspectele pe care trebuie să le aibă în vedere înainte de a utiliza sistemul.
- Funcțiile de asistență pentru șofer nu înlocuiesc atenția și judecata șoferului. Șoferul este în permanentă responsabil cu condusul mașinii într-un mod sigur, la viteza adecvată, la o distanță corespunzătoare față de celelalte vehicule și în conformitate cu normele și regulamentele rutiere în vigoare.

Asistență pentru banda de rulare nu intervine

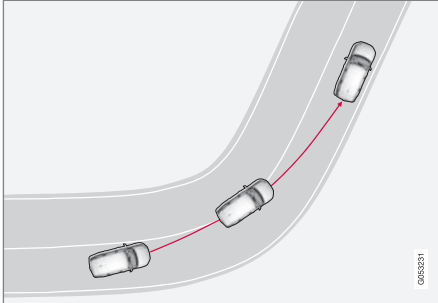

Asistență pentru banda de rulare nu intervine în curbe interioare strânse.

În unele situații, asistența pentru banda de rulare permite depășirea liniilor de demarcare fără a interveni cu asistență pentru direcție sau avertizare, de ex., la utilizarea semnalizatoarelor sau dacă mașina poate tăia curbele.

Măinile pe volan

Pentru ca asistența pentru direcție cu asistență pentru banda de rulare să funcționeze, șoferul trebuie să își țină mâinile pe volan, ceea ce sistemul va continua să monitorizeze.



Dacă șoferul nu își ține mâinile pe volan, se va auzi un semnal de avertizare, iar un mesaj încurajează șoferul să vireze mașina în mod activ:

- **Lane Keeping Aid – Utilizați direcția**

Dacă șoferul nu urmează mesajul de inițiere a virării, funcția intră în modul așteptare și se afișează următorul mesaj:

- **Lane Keeping Aid – Așteptare până la utilizarea direcției**

Funcția nu va mai fi disponibilă decât după ce șoferul începe să controleze din nou direcția mașinii.

Informații asociate

- Sistem de asistență pentru șofer (p. 304)
- Activarea sau dezactivarea asistenței pentru banda de rulare (p. 375)
- Limitările sistemului de asistență pentru banda de rulare (p. 376)
- Simboluri și mesaje pentru asistență bandă de rulare (p. 377)

Activarea sau dezactivarea asistenței pentru banda de rulare

Funcția Asistent la păstrarea benzii de rulare (LKA) (LKA⁹²) este opțională, șoferul poate alege să activeze sau să dezactiveze această funcție.



Activați sau dezactivați funcția de la butonul din ecranul de funcții al afișajului central.

- Indicația butonului VERDE - funcția este activată.
- Indicația butonului GRI - funcția este dezactivată.

Informații asociate

- Asistență bandă de rulare (p. 373)
- Selectarea opțiunii de asistență pentru asistență pentru banda de rulare (p. 376)
- Limitările sistemului de asistență pentru banda de rulare (p. 376)

92 Lane Keeping Aid

Selectarea opțiunii de asistență pentru asistență pentru banda de rulare

Șoferul poate selecta modul în care Asistent la păstrarea benzii de rulare (LKA⁹³) reacționează în cazul în care mașina părăsește banda de rulare.

1. Selectați **Setări** → **My Car** → **IntelliSafe** din vederea de sus din afișajul central.
2. Pentru **Mod Lane Keeping Aid**, selectați modul de reacție al funcției:
 - **Sist. de asistență** - șoferului i se oferă asistență pentru direcție fără o avertizare.
 - **Avertizare** - șoferul este numai avertizat prin vibrarea volanului.
 - **Ambele** - șoferului i se oferă o avertizare atât prin vibrarea volanului, cât și prin asistența pentru direcție.

Informații asociate

- Asistență bandă de rulare (p. 373)

Limitările sistemului de asistență pentru banda de rulare

În anumite condiții solicitante, asistența pentru banda de rulare (LKA⁹⁴) poate întâmpina dificultăți la asistarea corectă a șoferului. În astfel de cazuri, vă recomandăm să dezactivați funcția.

Exemple de astfel de condiții sunt:

- lucrări la carosabil;
- condiții de carosabil de iarnă;
- suprafețe carosabile deteriorate;
- un stil de condus foarte „sportiv”;
- condiții meteo severe cu vizibilitate redusă;
- drumuri cu marcaje laterale de demarcare neclare sau neexistente;
- margini sau linii ascuțite, altele decât marcajele laterale ale benzii de rulare;
- când servodirecția pentru rezistența la viteză a volanului funcționează la putere redusă - de ex., la răcirea din cauza supraîncălzirii.

Funcția nu poate detecta barierele, șinele sau obstacolele similare din lateralul carosabilului.

NOTĂ

Această funcție utilizează camera și unitatea radar ale mașinii, care au câteva limitări generale.

Informații asociate



- Asistență bandă de rulare (p. 373)
- Forța de direcție dependentă de viteză (p. 304)
- Limitări pentru cameră și unitatea radar (p. 433)

⁹³ Lane Keeping Aid

⁹⁴ Lane Keeping Aid



Simboluri și mesaje pentru asistență bandă de rulare

Un număr de simboluri și mesaje privind asistență bandă de rulare (LKA⁹⁵) se pot afișa pe afișajul pentru șofer. Iată câteva exemple.

Simbol	Mesaj	Specificație
	Sist. asist. șofer Funcționalitate redusă. Service necesar	Sistemul nu funcționează corect. Contactați un atelier ^A .
	Senzor parbriz Senzor blocat, consultați manualul de utilizare	Capacitatea camerei de a scana șoseaua din fața mașinii este redusă.

⁹⁵ Lane Keeping Aid



Simbol	Mesaj	Specificație
	Lane Keeping Aid Utilizați direcția	Asistență pentru direcție LKA nu funcționează dacă șoferul nu ține mâinile pe volan. Urmați instrucțiunile și conduceți mașina.
	Lane Keeping Aid Așteptare până la utilizarea direcției	LKA trece în modul așteptare până când șoferul conduce din nou mașina.

^A Vă recomandăm un atelier autorizat Volvo.

Un mesaj text poate fi ignorat apăsând scurt butonul  din centrul tastaturii din dreapta de pe volan.

Dacă mesajul persistă, contactați un atelier^A.

Informații asociate

- Asistență bandă de rulare (p. 373)
- Modul de afișare pentru asistență pentru banda de rulare (p. 379)
- Limitările sistemului de asistență pentru banda de rulare (p. 376)

Modul de afișare pentru asistență pentru banda de rulare

Asistența pentru banda de rulare (LKA⁹⁶) se vizualizează prin simboluri în afișajul pentru șofer, în funcție de situație.



lata câteva exemple de simboluri și situații cunoscute:

Funcție disponibilă



Funcție disponibilă - liniile de demarcare ale benzii de rulare sunt ALBE.

Asistența pentru banda de rulare scanează una sau ambele linii de demarcare ale benzii de rulare.

Funcție indisponibilă

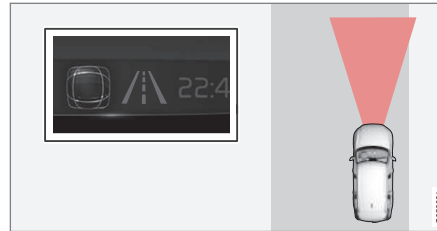

Funcție indisponibilă - liniile de demarcare ale benzii de rulare sunt GRI.

Asistența pentru banda de rulare nu poate detecta liniile de demarcare a benzii de rulare, viteza este prea mică sau drumul este prea îngust.

Indicație de asistență de direcție/avertizare

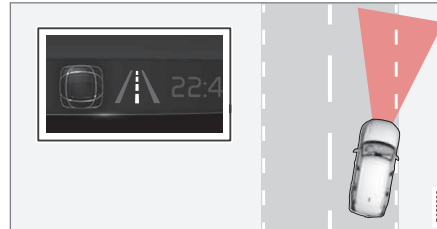

Asistență de direcție/avertizare - liniile de demarcare a benzii de rulare din simbol sunt COLORATE.

Asistența pentru banda de rulare indică faptul că sistemul furnizează o avertizare și/sau

încearcă să vireze mașina înapoi pe banda de rulare.

Informații asociate

- Asistență bandă de rulare (p. 373)
- Limitările sistemului de asistență pentru banda de rulare (p. 376)

⁹⁶ Lane Keeping Aid

Asistență pentru direcție în caz de risc de coliziune

Funcția **Asistență evitare coliziune** poate ajuta șoferul să reducă riscul de părăsire neintenționată a benzii de rulare și/sau de coliziune cu un alt vehicul sau obstacol virând mașina înapoi pe banda sa de rulare.

Funcția include următoarele subfuncții:

- asistență pentru direcție în caz de risc de părăsire a carosabilului;
- asistență pentru direcție în caz de risc de coliziune frontală;
- asistență pentru direcție în caz de risc de coliziune posterioară*

După cuplarea automată, afișajul pentru șofer indică acțiunea printr-un mesaj text.

Asistență evitare coliziune – Intervenție automată

AVERTIZARE

- Funcția oferă asistență suplimentară pentru șofer cu scopul de a facilita condusul și de a-l face mai sigur - aceasta nu poate gestiona toate situațiile din trafic sau condițiile meteo și rutiere.
- Recomandăm șoferului să citească toate secțiunile din manualul de utilizare care privesc această funcție pentru a afla factorii, precum limitările și aspectele pe care trebuie să le aibă în vedere înainte de a utiliza sistemul.
- Funcțiile de asistență pentru șofer nu înlocuiesc atenția și judecata șoferului. Șoferul este în permanență responsabil cu condusul mașinii într-un mod sigur, la viteza adecvată, la o distanță corespunzătoare față de celelalte vehicule și în conformitate cu normele și regulamentele rutiere în vigoare.

NOTĂ

Șoferul va decide întotdeauna cât de mult să vireze - mașina nu va avea niciodată puterea de decizie.

Informații asociate

- Sistem de asistență pentru șofer (p. 304)
- Activarea sau dezactivarea asistenței pentru direcție în caz de risc de coliziune (p. 381)
- Asistență pentru direcție în caz de risc de părăsire a carosabilului; (p. 381)
- Asistență pentru direcție în caz de risc de coliziune frontală; (p. 382)
- Asistență pentru direcție în caz de risc de coliziune posterioară* (p. 383)
- Limitările asistenței de direcție la un risc de coliziune (p. 384)
- Simboluri și mesaje pentru asistența de direcție în caz de risc de coliziune (p. 385)

Activarea sau dezactivarea asistenței pentru direcție în caz de risc de coliziune

Funcția de asistență pentru direcție este opțională - șoferul poate alege activarea sau dezactivarea acesteia.



Activați sau dezactivați funcția de la butonul din ecranul de funcții al afișajului central.

- Indicația butonului VERDE - funcția este activată.
- Indicația butonului GRI - funcția este dezactivată.

Funcția se activează automat la fiecare pornire a motorului⁹⁷.

NOTĂ

La dezactivarea funcției **Asistență evitare coliziune**, se dezactivează toate subfuncțiile:

- asistență pentru direcție în caz de risc de părăsire a carosabilului;
- asistență pentru direcție în caz de risc de coliziune frontală;
- asistență pentru direcție în caz de risc de coliziune din spate*.

Deși funcția poate fi dezactivată, recomandăm șoferului să păstreze funcția activată deoarece, în cele mai multe cazuri, îmbunătățește siguranța condusului.

Informații asociate

- Asistență pentru direcție în caz de risc de coliziune (p. 380)
- Limitările asistenței de direcție la un risc de coliziune (p. 384)

Asistență pentru direcție în caz de risc de părăsire a carosabilului;

Asistența pentru direcție are mai multe subfuncții. Asistența pentru direcție în cazul părăsirii carosabilului poate ajuta șoferul și reduce riscul părăsirii carosabilului prin virarea activă a mașinii înapoi pe carosabil.

Funcția are două niveluri de activare pentru intervenție:

- numai asistență pentru direcție;
- asistență pentru direcție cu intervenție de frânare.

numai asistență pentru direcție;

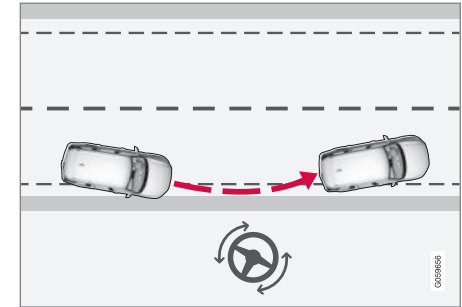

Intervenția cu asistență pentru direcție

⁹⁷ Pe anumite piețe, setările utilizate în momentul opririi motorului se reactivează.

◀◀ **asistență pentru direcție cu intervenție de frânare.**

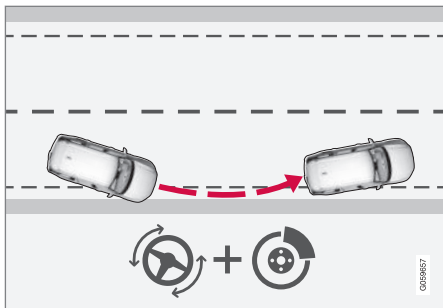

Intervenție cu asistență pentru direcție și frânare

Intervenția de frânare ajută în situații în care numai asistența pentru direcție nu este suficientă. Forța de frânare se adaptează automat în funcție de situația și momentul părăsirii carosabilului.

Funcția este activă în intervalul de viteză 65-140 km/h (40-87 mph) pe șosele cu marcaje/linii clare de demarcare a benzilor de rulare.

O cameră scanează marginile șoselei și marcajele laterale vopsite. Dacă mașina urmează să părăsească marginea drumului, mașina este virată înapoi pe drum și dacă intervenția de direcție nu este suficientă pentru a evita părăsirea carosabilului, se activează și frânele.

Cu toate acestea, funcția **nu** intervine cu virare sau intervenția de frânare dacă se utilizează semnalizatoarele. Iar dacă funcția detectează că șoferul conduce mașina în mod activ, activarea funcției poate fi amânată.

Informații asociate

- Asistență pentru direcție în caz de risc de coliziune (p. 380)
- Limitările asistenței de direcție la un risc de coliziune (p. 384)

Asistență pentru direcție în caz de risc de coliziune frontală;

Asistența pentru direcție are mai multe sub-funcții. În caz de risc de coliziune frontală, asistența pentru direcție poate ajuta un șofer neatenț, care nu observă că mașina se îndreaptă către banda de sens opus.

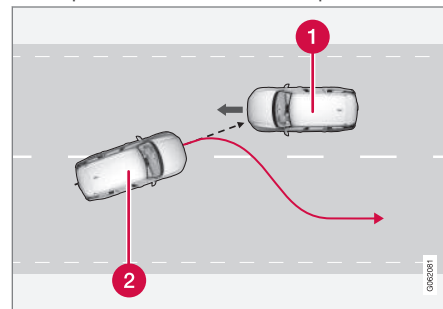

Funcția poate ajuta prin redirectionarea mașinii înapoi pe banda aferentă de rulare.

- 1 Vehiculele care vin din față
- 2 Mașina dvs.

Simultan cu activarea intervenției de direcție, se activează și o avertizare de coliziune, ca asistență pentru șofer. Cu toate acestea, nu se va activa pulsarea pedalei de frână inclusă în avertizarea de coliziune.

Funcția este activă în intervalul de viteză 60-140 km/h (37-87 mph) pe șosele cu mar-

caje/linii clare de demarcare a benzilor de rulare.

Dacă mașina urmează să își părăsească propria bandă de rulare când un vehicul din față se apropie în același timp, funcția poate ajuta șoferul să vireze înapoi pe propria bandă de rulare.

Cu toate acestea, funcția **nu** intervine să modifice direcția dacă se utilizează semnalizatoarele. Iar dacă funcția detectează că șoferul conduce mașina în mod activ, activarea funcției poate fi amânată.

Informații asociate

- Asistență pentru direcție în caz de risc de coliziune (p. 380)
- Avertizare din partea sistemelor de asistență pentru șofer în caz de risc de coliziune (p. 367)
- Limitările asistenței de direcție la un risc de coliziune (p. 384)

Asistență pentru direcție în caz de risc de coliziune posterioară*

Asistența pentru direcție are mai multe subfuncții. Asistența de direcție în caz de risc de coliziune cu spatele poate ajuta un șofer distras, care nu observă că mașina din spate urmează să își părăsească banda de rulare în timp ce se apropie un vehicul din față, fie din spate, fie din unghiul mort.

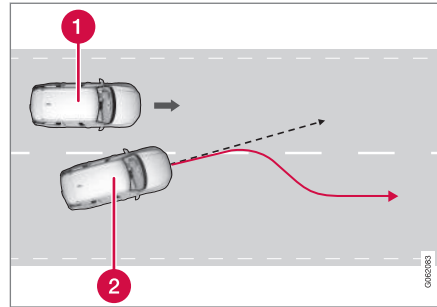

Funcția poate ajuta prin redirectionarea mașinii înapoi pe banda aferentă de rulare.

- 1 Alt vehicul în unghiul mort
- 2 Mașina dvs.

Dacă mașina urmează să își părăsească propria bandă în timp ce un alt vehicul se află în unghiul mort sau un alt vehicul se apropie rapid pe o bandă alăturată, funcția poate ajuta

șoferul să direcționeze mașina înapoi pe propria bandă de rulare.

Funcția poate asista chiar și în cazul în care șoferul schimbă intenționat benzile de rulare utilizând semnalizatoarele, fără a observa că un alt vehicul se apropie.

Funcția este activă în intervalul de viteză 60-140 km/h (37-87 mph) pe șosele cu marcaje/linii clare de demarcare a benzilor de rulare.

Lămpile din oglinzile exterioare clipeșc în timpul intervenției de virare, indiferent dacă funcția BLIS⁹⁸ este activată sau nu.

Informații asociate

- Asistență pentru direcție în caz de risc de coliziune (p. 380)
- BLIS* (p. 387)
- Limitările asistenței de direcție la un risc de coliziune (p. 384)

⁹⁸ Blind Spot Information

Limitările asistenței de direcție la un risc de coliziune

În anumite situații, funcția poate avea o funcționare limitată și nu va putea interveni în următoarele cazuri, de exemplu:

- la vehicule mici, precum motocicletele;
- dacă mașina se află în mare parte pe banda adiacentă;
- pe drumuri/benzi de rulare cu marcaje de demarcare a benzilor de rulare neclare sau inexistente;
- în afara intervalului de viteză de 60-140 km/h (37-87 mph);
- când servodirecția pentru rezistența la viteză a volanului funcționează la putere redusă - de ex., la răcirea din cauza supraîncălzirii.

Alte situații solicitante pot include:

- lucrări la carosabil;
- condiții de carosabil de iarnă;
- drumuri înguste;
- suprafețe carosabile deteriorate;
- un stil de condus foarte „sportiv”;
- condiții meteo severe cu vizibilitate redusă.

În aceste situații solicitante, funcția poate întâmpina dificultăți la asistarea corectă a

șoferului. În astfel de cazuri, vă recomandăm să dezactivați funcția.

NOTĂ



Această funcție utilizează camera și unitatea radar ale mașinii, care au câteva limitări generale.

Informații asociate

- Asistență pentru direcție în caz de risc de coliziune (p. 380)
- Asistență pentru direcție în caz de risc de părăsire a carosabilului; (p. 381)
- Asistență pentru direcție în caz de risc de coliziune frontală; (p. 382)
- Asistență pentru direcție în caz de risc de coliziune posterioară* (p. 383)

Simboluri și mesaje pentru asistența de direcție în caz de risc de coliziune

Un număr de simboluri și mesaje privind asistența pentru direcție se pot afișa în afișajul pentru șofer. Iată câteva exemple.

Simbol	Mesaj	Specificație
	Asistență evitare coliziune Intervenție automată	La activarea funcției, se afișează un mesaj care indică șoferului că sistemul a fost activat.
	Senzor parbriz Senzor blocat, consultați manualul de utilizare	Capacitatea camerei de a scana șoseaua din fața mașinii este redusă.

Un mesaj text poate fi ignorat apăsând scurt butonul  din centrul tastaturii din dreapta de pe volan.

Dacă mesajul continuă să se afișeze: Contactați un atelier - vă recomandăm un atelier autorizat Volvo.

Informații asociate

- Asistență pentru direcție în caz de risc de coliziune (p. 380)
- Limitările asistenței de direcție la un risc de coliziune (p. 384)

Rear Collision Warning*⁹⁹

Funcția Rear Collision Warning¹⁰⁰ (RCW) poate ajuta șoferul să evite coliziunea cu un vehicul care vine din spate.

Șoferii din vehiculele din spate pot fi avertizați cu privire la o coliziune iminentă prin activarea clipirii intense a semnalizatoarelor.

Dacă, la o viteză sub 30 km/h (20 mph), funcția detectează că mașina este în pericol de a fi lovită din spate, dispozitivele de tensionare a centurilor de siguranță pot tensiona centurile de siguranță ale scaunelor față. De asemenea, Whiplash Protection System se activează în caz de coliziune.

Imediat înainte de o coliziune din spate, funcția poate acționa și pedala de frână pentru a reduce accelerația înainte a mașinii în timpul coliziunii. Cu toate acestea, pedala de frână este acționată numai dacă mașina staționează. Pedala de frână este eliberată imediat dacă se apasă pedala de accelerație.

Funcția se activează automat la fiecare pornire a motorului.

⁹⁹ Avertizare la coliziune din spate
¹⁰⁰Funcția nu este disponibilă pe toate piețele.
¹⁰¹ Avertizare la coliziune din spate

AVERTIZARE

- Funcția oferă asistență suplimentară pentru șofer cu scopul de a facilita condusul și de a-l face mai sigur - aceasta nu poate gestiona toate situațiile din trafic sau condițiile meteo și rutiere.
- Recomandăm șoferului să citească toate secțiunile din manualul de utilizare care privesc această funcție pentru a afla factorii, precum limitările și aspectele pe care trebuie să le aibă în vedere înainte de a utiliza sistemul.
- Funcțiile de asistență pentru șofer nu înlocuiesc atenția și judecata șoferului. Șoferul este în permanență responsabil cu condusul mașinii într-un mod sigur, la viteza adecvată, la o distanță corespunzătoare față de celelalte vehicule și în conformitate cu normele și regulamentele rutiere în vigoare.

Informații asociate

- Sistem de asistență pentru șofer (p. 304)
- Limitele Rear Collision Warning* (p. 386)
- Whiplash Protection System (p. 45)

Limitele Rear Collision Warning*¹⁰¹

În anumite cazuri, Rear Collision Warning (RCW) poate întâmpina dificultăți la a ajuta șoferul în caz de risc de coliziune. Aceste cazuri pot fi, de ex.:

- dacă vehiculul care se apropie din spate a fost detectat prea târziu;
- dacă vehiculul care se apropie din spate își modifică banda de rulare în ultimul moment;
- o remorcă, un suport pentru biciclete sau similar sunt conectate la sistemul electric al mașinii - funcția se dezactivează automat.

NOTĂ

Pe anumite piețe, RCW **nu** asigură o avertizare cu semnalizatoarele din cauza regulilor rutiere locale - în astfel de cazuri, această parte a funcției este dezactivată.

i NOTĂ

Avertizarea cu semnalizatoare pentru Rear Collision Warning* se dezactivează dacă distanța de avertizare pentru avertizarea la impact din funcția City Safety este setată la cel mai scăzut nivel „Târziu”.

Totuși, funcțiile de frânare și de pretensionare a centurilor de siguranță sunt active.

i NOTĂ

Această funcție utilizează camera și unitatea radar ale mașinii, care au câteva limitări generale.

Informații asociate

- Rear Collision Warning* (p. 386)
- Configurarea distanței de avertizare pentru City Safety (p. 315)
- Limitări pentru cameră și unitatea radar (p. 433)

BLIS*

Funcția BLIS¹⁰² urmărește să ajute șoferul să detecteze vehiculele aflate în diagonală în spatele și în lateralul mașinii pentru a oferi asistență în caz de trafic aglomerat pe drumuri cu mai multe benzi de rulare în aceeași direcție.



Locația lămpii BLIS

BLIS este o funcție de asistență pentru șofer care emite o avertizare când:

- există vehicule în unghiul mort al mașinii;
- vehiculele se apropie rapid pe benzile din stânga și din dreapta din apropierea mașinii.

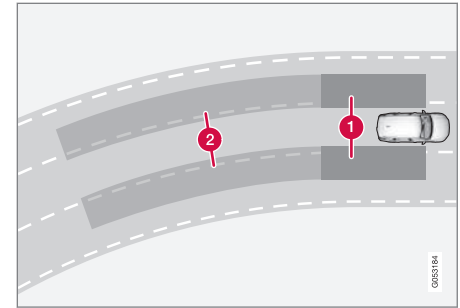

Principiul BLIS

- 1 Zona de unghi mort
- 2 Zona de vehicule care se apropie rapid

Sistemul a fost conceput pentru a reacționa când:

- mașina este depășită de alte vehicule;
- un alt vehicul se apropie rapid de mașina dvs.

Când BLIS detectează un vehicul în Zona 1 sau când un vehicul se apropie rapid în Zona 2, lampa indicatoare din oglinda exterioră de pe partea relevantă se aprinde constant. Dacă șoferul activează semnalizatorul de pe aceeași parte cu avertizarea, lampa indicatoare va trece de la aprinderea constantă la clipirea cu o lumină mai intensă.

¹⁰²Blind Spot Information

- ◀◀ BLIS este activă când șoferul conduce la o viteză de peste 10 km/h (6 mph).

Dacă vehiculele care depășesc merg cu o viteză cu peste 15 km/h (9 mph) mai rapid decât mașina șoferului, BLIS nu va reacționa.

i NOTĂ

Lampa se aprinde pe partea laterală a mașinii pe care sistemul a detectat vehiculul. Dacă mașina este depășită pe ambele părți în același timp, ambele lămpi se aprind.

⚠ AVERTIZARE

- Funcția oferă asistență suplimentară pentru șofer cu scopul de a facilita condusul și de a-l face mai sigur - aceasta nu poate gestiona toate situațiile din trafic sau condițiile meteo și rutiere.
- Recomandăm șoferului să citească toate secțiunile din manualul de utilizare care privesc această funcție pentru a afla factorii, precum limitările și aspectele pe care trebuie să le aibă în vedere înainte de a utiliza sistemul.
- Funcțiile de asistență pentru șofer nu înlocuiesc atenția și judecata șoferului. Șoferul este în permanență responsabil cu condusul mașinii într-un mod sigur, la viteza adecvată, la o distanță corespunzătoare față de celelalte vehicule și în conformitate cu normele și regulamentele rutiere în vigoare.

Informații asociate

- Sistem de asistență pentru șofer (p. 304)
- Activarea sau dezactivarea BLIS (p. 388)
- Limitele BLIS (p. 389)
- Mesajele pentru BLIS (p. 390)

Activarea sau dezactivarea BLIS

Funcția BLIS¹⁰³ se poate activa sau dezactiva.



Activați sau dezactivați funcția de la butonul din ecranul de funcții al afișajului central.

- Indicația butonului VERDE - funcția este activată.
- Indicația butonului GRI - funcția este dezactivată.

Dacă BLIS se activează la pornirea motorului, o clipire a semnalizatorului din oglinda exterioră va confirma funcția.

Dacă BLIS s-a dezactivat la oprirea motorului, această funcție va continua să fie dezactivată la următoarea pornire a motorului și nicio lampă indicator nu se va aprinde.

Informații asociate

- BLIS* (p. 387)
- Limitele BLIS (p. 389)

¹⁰³Blind Spot Information

Limitele BLIS

Funcția BLIS¹⁰⁴ poate avea limitări în anumite situații.

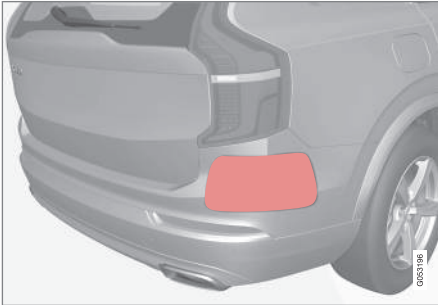

Păstrați suprafața indicată curată - în stânga și în dreapta mașinii¹⁰⁵.

Exemple de limitări:

- Praful, gheața și zăpada care acoperă senzorii pot reduce funcționalitatea și dezactivează alertele.
- Funcția BLIS se dezactivează automat dacă la sistemul electric al mașinii se conectează o remorcă, un suport pentru biciclete sau similar.
- Pentru performanțe bune ale funcției BLIS, nu atașați o remorcă, un suport pentru biciclete, un portbagaj sau similar la bara de tractare a mașinii.

AVERTIZARE

- BLIS nu funcționează în viraje strânse.
- BLIS nu funcționează când mașina se deplasează în marșarier.

NOTĂ

Această funcție utilizează unitățile radar ale mașinii, care au câteva limitări generale.

Informații asociate

- BLIS* (p. 387)
- Limitări pentru cameră și unitatea radar (p. 433)

¹⁰⁴Blind Spot Information

¹⁰⁵NOTĂ: Ilustrația are rol informativ - detaliile pot diferi în funcție de modelul mașinii.

Mesajele pentru BLIS

Un număr de mesaje privind BLIS¹⁰⁶ se pot afișa pe afișajul pentru șofer. Iată câteva exemple.

Mesaj	Specificație
Senzor unghi mort Service necesar	Sistemul nu funcționează corect. Contactați un atelier ^A .
Sist. unghi mort dezac. Remorcă atașată	BLIS și CTA ^B au fost dezactivate deoarece o remorcă a fost conectată la sistemul electric al mașinii.

^A Vă recomandăm un atelier autorizat Volvo.

^B Cross Traffic Alert*

Un mesaj text poate fi ignorat apăsând scurt butonul  din centrul tastaturii din dreapta de pe volan.

Dacă mesajul persistă, contactați un atelier^A.

Informații asociate

- BLIS* (p. 387)
- Cross Traffic Alert* (p. 395)

¹⁰⁶Blind Spot Information

Driver Alert Control

Funcția Driver Alert Control (DAC) urmărește să ajute șoferul să devină conștient de faptul că începe să conducă tot mai inconsecvent, de ex., adoarme sau devine distras.

Obiectivul DAC este de a detecta diminuarea lentă a capacității de a conduce și a fost conceput în special pentru drumurile principale. Funcția nu a fost concepută pentru traficul urban.

Funcția se activează dacă viteza depășește 65 km/h (40 mph) și rămâne activă atât timp cât viteza depășește over 60 km/h (37 mph).

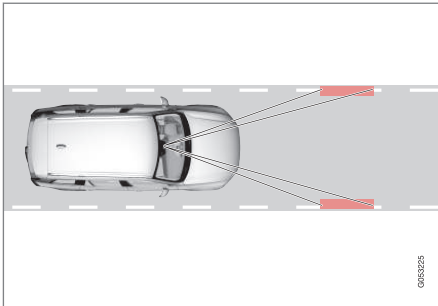

DAC citește poziția mașinii pe banda de rulare.

O cameră detectează marcajele de pe marginile carosabilului și compară alinierea șoselei cu mișcările de volan efectuate de șofer.

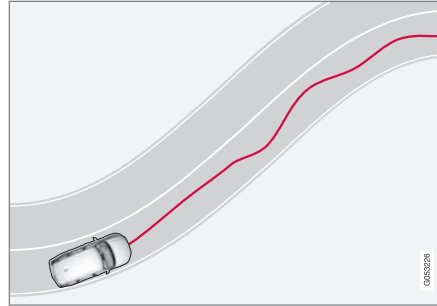

Mașina este condusă neregulat pe bandă.



Dacă comportamentul de condus devine semnificativ de inconsecvent, șoferul este avertizat prin intermediul unui simbol în afișajul pentru șofer, la care se adaugă un

semnal sonor și un mesaj text **Momentul pt. o pauză.**

Dacă mașina este echipată cu Sensus Navigation* și funcția **Ghidare oprire de odihnă** este activată, se vor afișa sugestii de locații adecvate pentru o oprire.

Dacă comportamentul de condus nu se îmbunătățește, avertizarea se repetă.

AVERTIZARE

Driver Alert Control nu se utilizează pentru a prelungi timpul de condus. În schimb, șoferul trebuie să planifice pauze la intervale periodice și să se asigure că este bine odihnit.

AVERTIZARE

O alarmă din partea Driver Alert Control trebuie luată în serios, deoarece, deseori, un șofer obosit este inconștient de condiția sa.

Dacă auziți alarma sau vă simțiți obosit:

- Opriți mașina în siguranță cât mai repede posibil și odihniți-vă.

Conform unor studii, condusul în stare de oboseală este la fel de periculos ca și condusul sub influența băuturilor alcoolice sau a altor stimulente.



⚠️ AVERTIZARE

- Funcția oferă asistență suplimentară pentru șofer cu scopul de a facilita condusul și de a-l face mai sigur - aceasta nu poate gestiona toate situațiile din trafic sau condițiile meteo și rutiere.
- Recomandăm șoferului să citească toate secțiunile din manualul de utilizare care privesc această funcție pentru a afla factorii, precum limitările și aspectele pe care trebuie să le aibă în vedere înainte de a utiliza sistemul.
- Funcțiile de asistență pentru șofer nu înlocuiesc atenția și judecata șoferului. Șoferul este în permanență responsabil cu condusul mașinii într-un mod sigur, la viteza adecvată, la o distanță corespunzătoare față de celelalte vehicule și în conformitate cu normele și regulamentele rutiere în vigoare.

Informații asociate

- Sistem de asistență pentru șofer (p. 304)
- Activarea sau dezactivarea Driver Alert Control (p. 392)
- Selectarea indicațiilor pentru zonă de odihnă în caz de avertizare din partea Driver Alert Control (p. 392)
- Limitele Driver Alert Control (p. 393)

Activarea sau dezactivarea Driver Alert Control

Funcția Driver Alert Control (DAC) se poate activa sau dezactiva.

1. Apăsăți pe **Setări** din vederea de sus din afișajul central.
2. Selectați **My Car** → **IntelliSafe** → **Driver Alert**.
3. Selectați sau deselegați **Avertizare vigilență** pentru a activa sau dezactiva funcția.

Informații asociate

- Driver Alert Control (p. 391)
- Limitele Driver Alert Control (p. 393)

Selectarea indicațiilor pentru zonă de odihnă în caz de avertizare din partea Driver Alert Control

La mașinile echipate cu Sensus Navigation*, șoferul poate activa indicații care pot sugera automat o zonă de odihnă adecvată când Driver Alert Control (DAC) emite o avertizare. Puteți selecta dacă funcția **Ghidare oprire de odihnă** să fie activată sau dezactivată.

1. Apăsăți pe **Setări** din vederea de sus din afișajul central.
2. Selectați **My Car** → **IntelliSafe** → **Driver Alert**.
3. Selectați sau deselegați **Ghidare oprire de odihnă** pentru a activa sau dezactiva funcția.

Informații asociate

- Driver Alert Control (p. 391)
- Limitele Driver Alert Control (p. 393)

Limitele Driver Alert Control

Funcția Driver Alert Control (DAC) poate avea limitări în anumite situații.

În unele cazuri, sistemul poate emite o avertizare, chiar dacă capacitatea de a conduce nu se deteriorează, de exemplu:

- în vânturi laterale puternice;
- pe suprafețe carosabile desfundate.

AVERTIZARE

În unele cazuri, comportamentul de condus nu este afectat în ciuda oboselii șoferului, de ex., la utilizarea funcției Pilot Assist*, iar șoferul nu este avertizat de DAC.

Prin urmare, este important să opriți și să faceți o pauză la cel mai mic semn de oboseală, indiferent dacă funcția v-a avertizat sau nu.

NOTĂ

Această funcție utilizează camera și unitatea radar ale mașinii, care au câteva limitări generale.

Informații asociate

- Driver Alert Control (p. 391)
- Limitări pentru cameră și unitatea radar (p. 433)

Alerta pentru distanță (Distance Warning)*¹⁰⁷

Funcția de Avertizare de distanță (Distance Warning) poate avertiza șoferul că intervalul de timp față de vehiculul din față poate să fie prea scurt. Pentru această funcție, mașina trebuie să fie echipată cu afișaj superior* pentru a putea afișa Avertizare de distanță (Distance Warning).

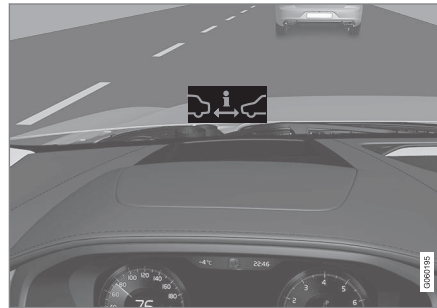

Simbolul Avertizare de distanță (Distance Warning) pe parbrizul cu afișaj superior.

La mașinile echipate cu afișaj superior, simbolul se afișează pe parbriz atât timp cât intervalul de timp față de vehiculul din față este mai scurt decât valoarea preconfigurată. Cu toate acestea, se presupune că funcția **Afișare suport șofer** este activată din setările din sistemul de meniuri al mașinii.

Avertizare de distanță (Distance Warning) este activă la viteze de peste 30 km/h (20 mph) și reacționează numai dacă vehiculul din față circulă în aceeași direcție. Nu se furnizează nicio informație pentru vehiculele care vin din față, lente sau staționate.

NOTĂ

Lumina solară puternică, reflexiile, contrastele extreme de lumină, utilizarea ochelariilor de soare sau privirea în altă parte decât drept în față pot face ca semnalele vizuale de avertizare din parbriz să fie dificil de recunoscut.

NOTĂ

Avertizare de distanță (Distance Warning) este dezactivată când Controlul adaptiv al vitezei de croazieră (Adaptive Cruise Control)* sau Pilot Assist* sunt active.

AVERTIZARE

Avertizare de distanță (Distance Warning) reacționează numai dacă intervalul de timp față de vehiculul din față este mai mic decât valoarea prestabilită - viteza vehiculului șoferului nu este afectată.

¹⁰⁷Distance Alert



AVERTIZARE

- Funcția oferă asistență suplimentară pentru șofer cu scopul de a facilita condusul și de a-l face mai sigur - aceasta nu poate gestiona toate situațiile din trafic sau condițiile meteo și rutiere.
- Recomandăm șoferului să citească toate secțiunile din manualul de utilizare care privesc această funcție pentru a afla factorii, precum limitările și aspectele pe care trebuie să le aibă în vedere înainte de a utiliza sistemul.
- Funcțiile de asistență pentru șofer nu înlocuiesc atenția și judecata șoferului. Șoferul este în permanență responsabil cu condusul mașinii într-un mod sigur, la viteza adecvată, la o distanță corespunzătoare față de celelalte vehicule și în conformitate cu normele și regulamentele rutiere în vigoare.

Informații asociate

- Activarea sau dezactivarea avertizării de distanță (Distance Warning) (p. 394)
- Limitările Alertă distanță (Distance Warning) (p. 395)
- Setarea intervalului de timp față de vehiculul din față (p. 370)

- Avertizare din partea sistemelor de asistență pentru șofer în caz de risc de coliziune (p. 367)
- Afișajul superior* (p. 145)

Activarea sau dezactivarea avertizării de distanță (Distance Warning)¹⁰⁸

Funcția de avertizare de distanță (Distance Warning) se poate dezactiva. Funcția este disponibilă numai la mașinile care pot afișa informații pe parbriz, în așa-numitul afișaj superior*.



Activați sau dezactivați funcția de la butonul din ecranul de funcții al afișajului central.

- Indicația butonului VERDE - funcția este activată.
- Indicația butonului GRI - funcția este dezactivată.

Avertizarea de distanță se activează automat la fiecare pornire a motorului.

Informații asociate

- Alerta pentru distanță (Distance Warning)* (p. 393)
- Limitările Alertă distanță (Distance Warning) (p. 395)

¹⁰⁸Distance Alert

Limitările Alertă distanță (Distance Warning)¹⁰⁹

Funcția Distance Warning poate avea limitări în anumite situații. Funcția este disponibilă numai la mașinile care pot afișa informații pe parbriz, în așa-numitul afișaj superior*.

AVERTIZARE

- Dimensiunea unui vehicul poate afecta capacitatea de a fi detectat, de ex., motocicletele. Acest lucru înseamnă că lampa de avertizare se aprinde pentru un interval de timp mai scurt decât intervalul configurat sau avertizarea poate să lipsească temporar.
- Vitezele extrem de mari pot determina aprinderea lămpii pentru un interval de timp mai scurt decât intervalul configurat din cauza limitărilor razei de acțiune a unității radar.

NOTĂ

Această funcție utilizează camera și unitatea radar ale mașinii, care au câteva limitări generale.

Informații asociate

- Alerta pentru distanță (Distance Warning)* (p. 393)
- Limitări pentru cameră și unitatea radar (p. 433)
- Afișajul superior* (p. 145)

Cross Traffic Alert*¹¹⁰

Cross Traffic Alert (CTA) este un sistem de asistență pentru șofer care suplimentează sistemul BLIS¹¹¹ și a fost conceput pentru a ajuta șoferul să detecteze traficul intersectat din spatele mașinii când mașina se deplasează în marșarier.

Subfuncția de **frânare automată** poate ajuta șoferul să oprească mașina în cazul unui risc de coliziune cu un vehicul neobservat.

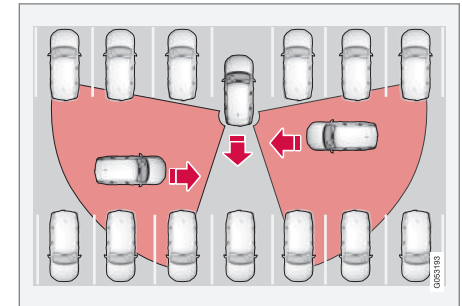

Exemple de zone în care CTA poate ajuta șoferul să detecteze obstacolele în timpul deplasării în marșarier.

CTA a fost conceput să detecteze în primul rând vehicule. În condiții favorabile, acesta

¹⁰⁹Distance Alert

¹¹⁰ Alertă privind traficul intersectat când mașina se deplasează în marșarier.

¹¹¹ Blind Spot Information

- ◀ poate detecta obiecte mai mici, precum cicliști și pietoni.

Funcția este activă numai dacă mașina se deplasează în spate sau dacă s-a selectat marșarierul.

Dacă CTA detectează că se apropie ceva din lateral, va indica acest lucru utilizând următoarele elemente:

- un semnal acustic - sunetul se aude în difuzorul din stânga sau din dreapta, în funcție de direcția din care se apropie obiectul;
- o pictogramă aprinsă în elementul grafic **Sistem asistare parcare** de pe ecran;
- o pictogramă în vederea de sus a camerei pentru asistența la parcare.



Pictogramă aprinsă pentru Cross Traffic Alert în elementul grafic **Sistem asistare parcare** de pe ecran.

Dacă șoferul nu observă avertizarea CTA și coliziunea este inevitabilă, funcția de **frânare automată** intervine pentru a opri mașina, după care afișajul pentru șofer prezintă un mesaj text care explică motivul frânării mașinii.

AVERTIZARE

- Funcția oferă asistență suplimentară pentru șofer cu scopul de a facilita condusul și de a-l face mai sigur - aceasta nu poate gestiona toate situațiile din trafic sau condițiile meteo și rutiere.
- Recomandăm șoferului să citească toate secțiunile din manualul de utilizare care privesc această funcție pentru a afla factorii, precum limitările și aspectele pe care trebuie să le aibă în vedere înainte de a utiliza sistemul.
- Funcțiile de asistență pentru șofer nu înlocuiesc atenția și judecata șoferului. Șoferul este în permanență responsabil cu condusul mașinii într-un mod sigur, la viteza adecvată, la o distanță corespunzătoare față de celelalte vehicule și în conformitate cu normele și regulamentele rutiere în vigoare.

Informații asociate

- Sistem de asistență pentru șofer (p. 304)
- Activarea sau dezactivarea Cross Traffic Alert* (p. 397)

- Limitele Cross Traffic Alert* (p. 397)
- Mesajele pentru Cross Traffic Alert* (p. 399)
- BLIS* (p. 387)
- Pilot pentru asistență la parcare* (p. 400)

Activarea sau dezactivarea Cross Traffic Alert*¹¹²

Șoferul poate alege să dezactiveze funcția Cross Traffic Alert (CTA).



Activați sau dezactivați funcția de la butonul din ecranul de funcții al afișajului central.

- Indicația butonului VERDE - funcția este activată.
- Indicația butonului GRI - funcția este dezactivată.

Funcția se activează automat la fiecare pornire a motorului.

Informații asociate

- Cross Traffic Alert* (p. 395)
- Limitele Cross Traffic Alert* (p. 397)
- Mesaje pentru Cross Traffic Alert* (p. 399)

¹¹² Alertă privind traficul intersectat când mașina se deplasează în marșarier.

¹¹³ Alertă privind traficul intersectat când mașina se deplasează în marșarier.

Limitele Cross Traffic Alert*¹¹³

Funcția Cross Traffic Alert (CTA) cu **frânare automată** poate avea o funcționalitate limitată în anumite situații. Intervenția frânei este activă la viteze sub 15 km/h.

⚠️ AVERTIZARE

Subfuncția de **frânare automată** poate detecta și frâna numai pentru alte vehicule care se deplasează, **nu** pentru obstacole staționate, precum un ciclist sau un pieton.

CTA are o anumită limitare – senzorii CTA nu pot „vedea” prin alte vehicule parcate sau obstacole, de exemplu.

Iată câteva exemple de situații în care „câmpul vizual” al CTA poate fi deja limitat și, prin urmare, vehiculele care se apropie nu pot fi detectate decât atunci când sunt foarte aproape:

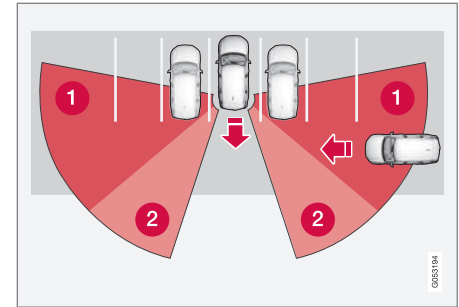

Mașina este parcată în capătul locului de parcare.

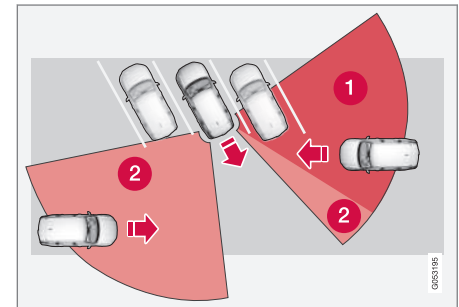

La parcare în diagonală, CTA poate fi complet „oarbă” pe o parte.

- 1 Sector CTA orb.
- 2 Sector în care CTA poate detecta/„vedea”.

- ◀◀ Cu toate acestea, pe măsură ce mașina se deplasează în marșarier încet, unghiul format cu vehiculul/obiectul care obstrucționează și sectorul orb scade rapid.

Exemple de alte limitări

- Subfuncția de **frânare automată** detectează numai vehiculele aflate în mișcare și, prin urmare, **nu poate** „vedea” și frâna la detectarea de obstacole staționare, precum un ciclist sau un pieton, de exemplu.
- Praful, gheața și zăpada care acoperă senzorii pot reduce funcționalitatea și dezactiva alertele.
- Funcția CTA se dezactivează automat dacă la sistemul electric al mașinii se conectează o remorcă, un suport pentru biciclete sau similar.
- Pentru performanțe bune ale funcției CTA, nu atașați o remorcă, un suport pentru biciclete, un portbagaj sau similar la bara de tractare a mașinii.

NOTĂ

Această funcție utilizează unitățile radar ale mașinii, care au câteva limitări generale.

Informații asociate

- Cross Traffic Alert* (p. 395)
- Limitări pentru cameră și unitatea radar (p. 433)

Mesajele pentru Cross Traffic Alert*¹¹⁴

Un număr de mesaje privind Cross Traffic Alert (CTA) se pot afișa pe afișajul pentru șofer. Iată câteva exemple.

Mesaj	Specificație
Senzor unghi mort Service necesar	Sistemul nu funcționează corect. Contactați un atelier ^A .
Sist. unghi mort dezac. Remorcă atașată	BLIS ^B și CTA au fost dezactivate deoarece o remorcă a fost conectată la sistemul electric al mașinii.

^A Vă recomandăm un atelier autorizat Volvo.

^B Blind Spot Information System

Un mesaj text poate fi ignorat apăsând scurt butonul  din centrul tastaturii din dreapta de pe volan.

Dacă mesajul persistă, contactați un atelier^A.

Informații asociate

- Cross Traffic Alert* (p. 395)
- BLIS* (p. 387)
- Limitele Cross Traffic Alert* (p. 397)

¹¹⁴ Alertă privind traficul intersectat când mașina se deplasează în marșarier.

Pilot pentru asistență la parcare*

Sistemul de asistență la parcare (Parking Assistance System) (PAS¹¹⁵) utilizează senzorii pentru a asista șoferul la manevrarea în spații înguste, indicând distanța până la obstacole prin semnale audio și elemente grafice în afișajul central.



Ecran cu vizualizare zonelor cu obstacole și a sectoarelor senzorilor.

Afișajul central afișează o prezentare a relației dintre mașină și obstacolele detectate.

Sectorul evidențiat indică locația obstacolului. Cu cât simbolul mașinii este mai aproape de caseta de sector evidențiat din față/spate, cu atât mai scurtă este distanța dintre mașină și obstacolul detectat.

Sectoarele laterale își modifică culoarea pe măsură ce distanța dintre mașină și obiect se reduce.

Cu cât distanța până la obstacol este mai scurtă, cu atât mai frecvente sunt semnalele sonore. Alte sunete de la sistemul audio sunt dezactivate automat.

Semnalul acustic pentru obstacolele din față și din lateral este activ când mașina se deplasează, dar se oprește după ce mașina a staționat timp de circa 2 secunde. Semnalul acustic pentru obstacolele din spate este activ și când mașina staționează.

De la o distanță de circa 30 cm (1 ft) de la un obstacol din spatele sau din față mașinii, tonul este constant, iar câmpul senzorului activ cel mai apropiat de mașină este plin.

De la o distanță de circa 25 cm (0.8 ft) de la un obstacol în lateral, tonul pulsează intensiv, iar culoarea câmpului sectorului activ se modifică din PORTOCALIU în ROȘU.

Volumul semnalului sistemului de asistență la parcare se poate modifica în timpul producerii de la butonul **[>II]** din consola centrală. Puteți efectua modificarea și din opțiunea din meniu **Setări** din vederea de sus.

i NOTĂ

Cu excepția sectorului cel mai apropiat de simbolul mașinii, avertizările sonore se produc numai pentru obiectele care se află direct pe traiectoria mașinii.

⚠ AVERTIZARE

- Funcția oferă asistență suplimentară pentru șofer cu scopul de a facilita conducul și de a-l face mai sigur - aceasta nu poate gestiona toate situațiile din trafic sau condițiile meteo și rutiere.
- Recomandăm șoferului să citească toate secțiunile din manualul de utilizare care privesc această funcție pentru a afla factorii, precum limitările și aspectele pe care trebuie să le aibă în vedere înainte de a utiliza sistemul.
- Funcțiile de asistență pentru șofer nu înlocuiesc atenția și judecata șoferului. Șoferul este în permanentă responsabil cu conducul mașinii într-un mod sigur, la viteza adecvată, la o distanță corespunzătoare față de celelalte vehicule și în conformitate cu normele și regulamentele rutiere în vigoare.

¹¹⁵ Park Assist System

Informații asociate

- Sistem de asistență pentru șofer (p. 304)
- Sistemul de asistență la parcare (Park Assist Pilot) pentru față, spate și lateral* (p. 401)
- Activarea sau dezactivarea sistemului de asistență la parcare* (p. 402)
- Simboluri și mesaje pentru camera pilotului pentru asistență la parcare (Park Assist Pilot) (p. 405)
- Limitările sistemului de asistență la parcare (p. 403)

Sistemul de asistență la parcare (Park Assist Pilot) pentru față, spate și lateral*

Sistemul de asistență la parcare (Parking Assistance System) (PAS¹¹⁶) are un comportament diferit în funcție de partea cu care mașina de apropiere de un obstacol.

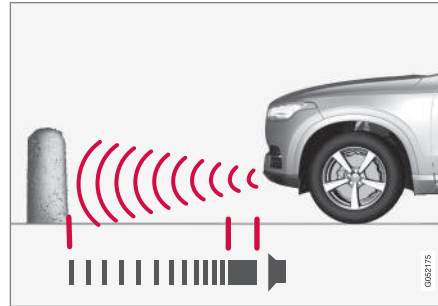
Înainte

Semnalul de avertizare are un ton constant la mai puțin de circa 30 cm (1 ft) față de obstacol.

Senzorii față ai sistemului de asistență la parcare se activează automat la pornirea motorului. Aceștia sunt activi la viteze de sub 10 km/h (6 mph).

Raza de măsurare este de circa 80 cm (2,5 ft) în fața mașinii.

i NOTĂ

Asistența la parcare se dezactivează la utilizarea frânei de parcare sau la selectarea poziției la mașinile cu cutie de viteze automată.

! IMPORTANT

La montarea lămpilor auxiliare: Rețineți că acestea nu trebuie să obstrucționeze senzorii - lămpile auxiliare pot fi percepute ca un obstacol.

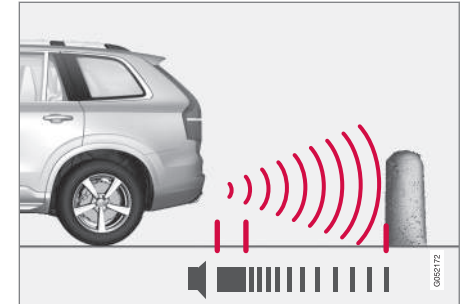
În spate

Semnalul de avertizare are un ton constant la mai puțin de circa 30 cm (1 ft) față de obstacol.

- ◀ Senzorii pentru marșarier se activează dacă mașina se deplasează înapoi fără o treaptă de viteză cuplată sau când maneta schimbătorului de viteze este deplasată în poziția de marșarier.

Raza de măsurare este de circa 1,5 m (5 ft) în spatele mașinii.

La deplasarea în marșarier cu o remorcă conectată la sistemul electric al mașinii, asistența la parcare cu spatele se dezactivează automat.

i NOTĂ

La deplasarea în marșarier, de ex., cu o remorcă sau cu un suport pentru biciclete pe cârligul de tractare - fără o conexiune electrică originală Volvo - asistența la parcare trebuie dezactivată manual pentru ca senzorii să nu reacționeze la acestea.

În lateral

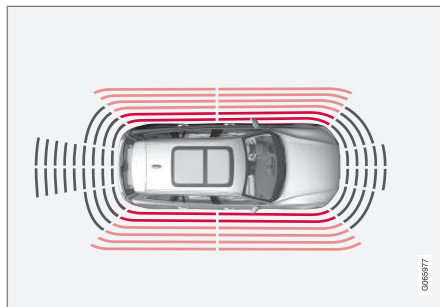

Semnalul de avertizare pulsează intens la mai puțin de circa 25 cm (0,8 ft) față de obstacol.

Senzorii laterali ai sistemului de asistență la parcare se activează automat la pornirea motorului. Aceștia sunt activi la viteze de sub 10 km/h (6 mph).

Raza de măsurare este de circa 25 cm (0,8 ft) în lateral.

Cu toate acestea, raza de detecție a senzorilor laterali crește semnificativ când unghiul de virare al roților față crește, iar obstacolele de până la circa 90 cm (3 ft) amplasate pe diagonală în spatele sau în fața mașinii sunt detectate la rotirea volanului.

Informații asociate

- Pilot pentru asistență la parcare* (p. 400)
- Câmpurile senzorilor pentru sistemul de asistență la parcare (p. 411)

Activarea sau dezactivarea sistemului de asistență la parcare*

Sistemul de asistență la parcare (Parking Assistance System) (PAS¹¹⁷) se poate activa sau dezactiva.

Senzorii de parcare din față și din lateral se activează automat la pornirea motorului. Senzorii din spate se activează dacă mașina se deplasează în spate sau la cuplarea marșarierului.



Activați sau dezactivați funcția de la butonul din ecranul de funcții al afișajului central.

- Indicația butonului VERDE - funcția este activată.
- Indicația butonului GRI - funcția este dezactivată.

La mașinile echipate cu cameră pentru asistență la parcare*, Pilot pentru asistență la parcare (Parc Assist Pilot) se poate activa sau dezactiva din vederea aferentă a camerei.

Informații asociate

- Pilot pentru asistență la parcare* (p. 400)
- Limitările sistemului de asistență la parcare (p. 403)

Limitările sistemului de asistență la parcare

Sistemul de asistență la parcare (Parking Assistance System) (PAS¹¹⁸) nu poate detecta totul în toate situații și, prin urmare, poate avea o funcționalitate limitată în unele cazuri.

Șoferul trebuie să fie conștient de următoarele exemple de limitări ale Park Assist Pilot:

AVERTIZARE

- Senzorii de parcare au unghiuri moarte atunci când obstacolele nu pot fi detectate.
- Manifestați atenție dacă există persoane și animale în apropierea mașinii.
- Rețineți că, în timpul unei manevre de parcare, partea din față a mașinii se poate îndrepta către traficul din față.

AVERTIZARE



Manifestați atenție suplimentară atunci când vă deplasați în marșarier dacă se afișează acest simbol și dacă o remorcă, un suport pentru biciclete sau similar sunt montate și conectate electric la mașină.

Simbolul indică faptul că senzorii de parcare din spate sunt **dezactivați** și nu vor emite avertizări în caz de obstacole.

IMPORTANT

Obiectele, precum lanțurile, stâlpii subțiri și lucioși sau barierele joase se pot afla în umbra semnalului și nu sunt detectate temporar de senzori. Tonul pulsant se poate opri brusc în loc să revină la tonul constant așteptat.

Senzorii nu pot detecta obiecte înalte, precum rampe de încărcare protuberante.

- În astfel de situații, manifestați atenție și manevrați/repoziționați mașina lent sau opriți manevra curentă de parcare. Există riscul avarierii vehiculelor sau a altor obiecte deoarece informațiile de la senzori nu sunt întotdeauna fiabile.

IMPORTANT

În anumite condiții, sistemul de asistență la parcare poate produce semnale incorecte de avertizare determinate de sursele de zgomot extern cu aceleași frecvențe ultrasonice cu care lucrează sistemul.

Astfel de exemple de surse sunt claxoanele, anvelopele ude pe asfalt, frânele pneumatice, zgomotul de eșapament de la motocicletele etc.

117 Park Assist System

118 Park Assist System



i NOTĂ

Deoarece cârligul de tractare este configurat împreună cu sistemul electric al mașinii, ieșirea în afară a cârligului de tractare este inclusă atunci când funcția măsoară distanța față de un obiect aflat în spatele mașinii.

Informații asociate

- Pilot pentru asistență la parcare* (p. 400)

Simboluri și mesaje pentru camera pilotului pentru asistență la parcare (Park Assist Pilot)

Simbolurile și mesajele pentru camera pentru Sistemul de asistență la parcare (Parking

Assistance System) (PAS¹¹⁹) pot fi afișate în afișajul pentru șofer sau în afișajul central. Iată câteva exemple.

Simbol	Mesaj	Specificație
		Senzorii de asistență la parcare cu spatele sunt dezactivați , prin urmare nu se emit avertizări sonore pentru obstacole/obiecte.
	Sistem asist. parcare Senzori blocați, curățare necesară	Unul sau mai mulți senzori ai funcției sunt blocați - verificați și corectați cât mai curând posibil.
	Sistem asist. parcare Indisponibil, service necesar	Sistemul nu funcționează corect. Contactați un atelier ^A .

A Vă recomandăm un atelier autorizat Volvo.

Un mesaj text poate fi ignorat apăsând scurt butonul  din centrul tastaturii din dreapta de pe volan.

Dacă mesajul persistă, contactați un atelier^A.

Informații asociate

- Pilot pentru asistență la parcare* (p. 400)
- Limitările sistemului de asistență la parcare (p. 403)

¹¹⁹ Park Assist System

Camera pentru asistența la parcare*

Camera pentru asistență la parcare (PAC)¹²⁰ poate ajuta șoferul să efectueze manevre în spații înguste, indicând în afișajul central obstacolele utilizând o imagine preluată de la cameră și elemente grafice.

Camera pentru asistență la parcare este o funcție de asistență care se activează automat la selectarea marșarierului sau manual din afișajul central.



Exemplu de vedere de la cameră.

- 1 **Zoom**¹²¹ - mărire/micșorare
- 2 **Vizualizare 360°*** - activează/dezactivează toate camerele
- 3 **PAS**¹²² - activează/dezactivează senzorii sistemului de asistență la parcare

- 4 **Benzi** - activează/dezactivează liniile de asistență la parcare
- 5 **Bară tr.*** - activează/dezactivează liniile de asistență la parcare cu remorca*¹²³
- 6 **CTA*** - activează/dezactivează Cross Traffic Alert

Obiectele/obstacolele pot să fie mai apropiate de mașină decât ceea ce apare pe ecran.

AVERTIZARE

- Senzorii de parcare au unghiuri moarte atunci când obstacolele nu pot fi detectate.
- Manifestați atenție dacă există persoane și animale în apropierea mașinii.
- Rețineți că, în timpul unei manevre de parcare, partea din față a mașinii se poate îndrepta către traficul din față.

¹²⁰Park Assist Camera

¹²¹ Liniile de asistență la parcare se dezactivează la mărire.

¹²² Park Assist System

¹²³ Funcție indisponibilă pentru toate modelele și piețele.

⚠ AVERTIZARE

- Funcția oferă asistență suplimentară pentru șofer cu scopul de a facilita condusul și de a-l face mai sigur - aceasta nu poate gestiona toate situațiile din trafic sau condițiile meteo și rutiere.
- Recomandăm șoferului să citească toate secțiunile din manualul de utilizare care privesc această funcție pentru a afla factorii, precum limitările și aspectele pe care trebuie să le aibă în vedere înainte de a utiliza sistemul.
- Funcțiile de asistență pentru șofer nu înlocuiesc atenția și judecata șoferului. Șoferul este în permanență responsabil cu condusul mașinii într-un mod sigur, la viteza adecvată, la o distanță corespunzătoare față de celelalte vehicule și în conformitate cu normele și regulamentele rutiere în vigoare.

Informații asociate

- Sistem de asistență pentru șofer (p. 304)
- Locațiile camerelor de asistență la parcare (Park Assist Camera) și zonele de supraveghere* (p. 407)
- Liniile de asistență la parcare pentru camera sistemului de asistență la parcare* (p. 409)

- Câmpurile senzorilor pentru sistemul de asistență la parcare (p. 411)
- Activarea camerei pentru asistența la parcare (Park Assist Camera) (p. 413)
- Simboluri și mesaje pentru camera pentru asistență la parcare (Park Assist Camera) (p. 414)
- Limitări pentru cameră și unitatea radar (p. 433)
- Pilot pentru asistență la parcare* (p. 400)
- Cross Traffic Alert* (p. 395)

Locațiile camerelor de asistență la parcare (Park Assist Camera) și zonele de supraveghere*

Camerele pentru asistență la parcare (PAC¹²⁴) pot afișa o vedere compusă la 360° și vederi separate pentru fiecare din cele patru camere: vedere din spate, față, stânga sau dreapta.

¹²⁴Park Assist Camera



« Vederea la 360°*

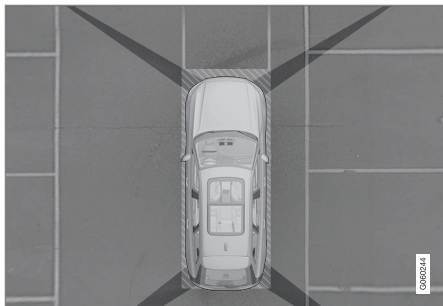

Câmpul vizual al camerelor sistemului de parcare cu zonele aproximative de acoperire.

Funcția **Vizualizare 360°** activează toate camerele de parcare, după care cele patru părți ale mașinii se afișează simultan în afișajul central. Acest lucru ajută șoferul să observe ce se găsește în jurul mașinii la manevrarea la viteze mici.

Din vederea la 360°, se poate activa separat fiecare vedere a camerei:

- Apăsăți ecranul pentru câmpul vizual dorit al camerei, de ex., la suprafață în fața/deasupra camerei față.



Un simbol cameră din afișajul central al mașinii indică camera care este activă.

Dacă mașina este echipată și cu **Sistem asistare parcare***, distanța până la obstacolele detectate este ilustrată în câmpuri de culori diferite.

Camerele pot fi activate automat sau manual.

În spate

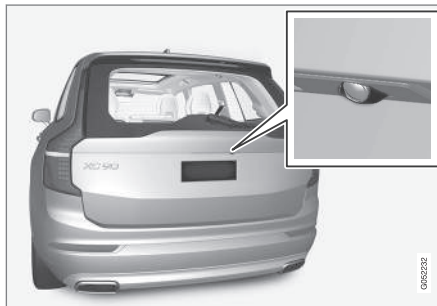

Camera orientată către înapoi este montată deasupra plăcuței de înmatriculare.

Camera orientată către înapoi afișează o zonă largă din spatele mașinii. La anumite modele, se poate observa o parte a barei de protecție, dar și a barei de tractare, în anumite cazuri.

Obiectele afișate în afișajul central pot apărea ușor înclinate, acest lucru este normal.

Înainte



Camerele de parcare cu fața sunt amplasate în grilă.

Camera frontală poate ajuta pe o bandă de ieșire cu vizibilitate limitată în lateral, de ex., când ieșiți din garaj. Aceasta se activează la viteze de până la 25 km/h (16 mph), după care, camera frontală se oprește.

Dacă mașina nu atinge 50 km/h (30 mph) și viteza scade sub 22 km/h (14 mph) într-un interval de 1 minut după oprirea camerei frontale, camera se reactivează.

În lateral

Camerele laterale sunt amplasate în fiecare oglindă exterioară.

Camerele laterale pot afișa ce se găsește în lateralele mașinii.

Informații asociate

- Camera pentru asistența la parcare* (p. 406)
- Activarea camerei pentru asistența la parcare (Park Assist Camera) (p. 413)
- Limitări pentru cameră și unitatea radar (p. 433)

Linii de asistență la parcare pentru camera sistemului de asistență la parcare*

Camera pentru sistemul de asistență la parcare (PAC¹²⁵) indică poziția mașinii față de zonele din jur, afișând linii pe ecran.



Exemplu de linii de asistență la parcare

Linii de asistență la parcare prezintă traseul optim pentru dimensiunile externe ale mașinii,

la unghiul curent al volanului - acest lucru facilitează parcare paralelă, mersul în marșarier în spații înguste și la conectarea unei remorci.

Linii de pe ecran sunt proiectate ca și când ar fi la nivelul solului în spatele mașinii și ar răspunde direct la mișcările de virare ale volanului, afișând șoferului traiectoria pe care mașina o va lua. Același lucru se aplică și la întoarcerea mașinii.

Aceste linii de asistență la parcare includ și elementele proeminente ale mașinii, de ex., bara de tractare, oglinzile exterioare ale portierelor și colțurile.

i NOTĂ

- La deplasarea în marșarier cu o remorcă care nu este conectată electric la mașină, liniile sistemului de asistență la parcare de pe afișaj vor marca traseul pe care îl va urma **mașina**, nu remorca.
- Ecranul nu va afișa liniile de asistență la parcare dacă remorca este conectată electric la sistemul electric al mașinii.
- Liniile de asistență la parcare nu sunt afișate la mărire.



! IMPORTANT

- Rețineți că, atunci când se selectează vizualizarea camerei spate, monitorul afișează numai zona din spatele mașinii. La deplasarea în marșarier, uitați-vă în lateral și în față.
- Același lucru se aplică și invers - observați ce se întâmplă în partea din spate a mașinii la selectarea vizualizării camerei față.
- Rețineți că liniile de asistență la parcare afișează **cel mai scurt** traseu. Prin urmare, uitați-vă și în lateralele mașinii pentru ca acestea să nu lovească/trecă peste ceva la rotirea volanului la deplasarea în marșarier.

Linii de asistență la parcare în 360° view (Vizualizare la 360°)*

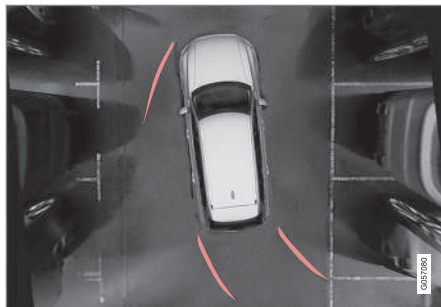

360° view (Vizualizare la 360°) cu linii de asistență la parcare

În 360° view (Vizualizare la 360°), liniile de asistență la parcare sunt afișate în spatele, în față și în lateralul mașinii (în funcție de direcția de deplasare):

- la deplasarea înainte: linii în față;
- la deplasarea în marșarier: linii laterale și linii de mers în marșarier

Cu camera față sau spate selectată, liniile de asistență la parcare se afișează indiferent de direcția de mers a mașinii.

Cu camera de pe o singură laterală selectată, liniile de asistență la parcare apar numai la mersul în marșarier.

Linia de asistență pentru bara de tractare*



Bară de tractare cu linia de asistență la parcare

1 Bară tr. - activează linia de asistență pentru bara de tractare.

2 Zoom - mărire/micșorare.

Camera poate facilita conectarea la o remorcă afișând o linie de asistență reprezentând „calea” până la remorcă.

1. Apăsați **Bară tr.** (1).
 - > Se afișează liniile de asistență la parcare pentru „calea” optimă către bara de tractare - liniile de asistență la parcare pentru mașină dispar simultan.

Liniile de asistență la parcare pentru mașină și bara de tractare nu pot fi afișate simultan.
2. Apăsați **Zoom** (2) când este necesară o manevrare mai precisă.
 - > Vederea camerei se mărește.

Informații asociate

- Camera pentru asistența la parcare* (p. 406)
- Locațiile camerelor de asistență la parcare (Park Assist Camera) și zonele de supraveghere* (p. 407)
- Limitări pentru cameră și unitatea radar (p. 433)
- Bară de tractare* (p. 500)

Câmpurile senzorilor pentru sistemul de asistență la parcare

Dacă mașina este echipată cu sistemul de asistență la parcare (Parking Assist System) (PAS¹²⁶), distanța este afișată în camera pentru asistența la parcare (PAC¹²⁷) într-o vedere la 360° cu câmpuri colorate pentru fiecare senzor care înregistrează un obstacol.

Câmpurile senzorilor din spate și din față



Ecranul poate afișa câmpurile colorate ale senzorilor pe simbolul mașinii.

Câmpurile pentru senzorii pentru deplasarea înainte și în marșarier își modifică culoarea pe

¹²⁶Park Assist System
¹²⁷Park Assist Camera

- ◀ măsură ce distanța față de obstacol se reduce - de la GALBEN la PORTOCALIU și la ROȘU.

Culoarea câmpurilor la deplasarea în marșarier	Distanța în metri (picioare)
Galben	0,6-1,5 (2,0-4,9)
Portocaliu	0,3-0,6 (1,0-2,0)
Roșu	0-0,3 (0-1,0)

Culoarea câmpurilor la deplasarea înainte	Distanța în metri (picioare)
Galben	0,6-0,8 (2,0-2,6)
Portocaliu	0,3-0,6 (1,0-2,0)
Roșu	0-0,3 (0-1,0)

Pentru câmpurile în ROȘU ale senzorilor, semnalul acustic pulsant va deveni un ton constant.

Câmpurile senzorilor din laterale

Semnalele de avertizare depind de traseul urmărit al mașinii. Prin urmare, la rotirea volanului, se pot auzi semnale de avertizare venind de la obstacolele amplasate în diagonală în față sau în spatele mașinii, nu numai drept în față sau drept în spate.

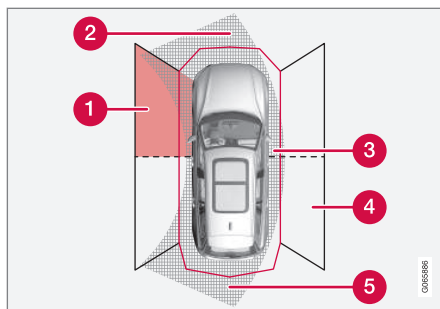

Sectoarele senzorilor de parcare unde se pot detecta obstacole.

- 1 Câmpul senzorului din stânga față
- 2 Sector al obstacolului în calea urmărită a mașinii la deplasarea înainte - în funcție de unghiul volanului
- 3 Sector în culoarea ROȘIE și cu ton pulsant intens
- 4 Câmpul senzorului din dreapta spate
- 5 Sector al obstacolului în calea urmărită a mașinii în marșarier - în funcție de unghiul volanului.

Culoarea câmpurilor laterale se modifică în funcție de distanța redusă față de obstacol - de la GALBEN la ROȘU.

Culoarea câmpurilor laterale	Distanța în metri (picioare)
Galben	0,25-0,9 (0,8-3,0)
Roșu	0-0,25 (0-0,8)

În cazul câmpurilor de senzori în culoarea ROȘIE, semnalul acustic se modifică de la pulsare la pulsare intensă.

Informații asociate

- Pilot pentru asistență la parcare* (p. 400)
- Camera pentru asistență la parcare* (p. 406)
- Locațiile camerelor de asistență la parcare (Park Assist Camera) și zonele de supraveghere* (p. 407)
- Limitări pentru cameră și unitatea radar (p. 433)

Activarea camerei pentru asistența la parcare (Park Assist Camera)

Camera pentru asistență la parcare (PAC¹²⁸) se activează automat la cuplarea marșarierului sau manual de la butoanele funcției din afișajul central.

Vederea camerei la deplasarea în marșarier

La cuplarea marșarierului, ecranul afișează vederea la 360° dacă la ultima vedere a camerei s-a utilizat o vedere în lateral; altfel, se va afișa vederea în spate.

Ecranul camerei pentru activarea manuală a camerei



Activați camera de parcare cu acest buton din ecranul de funcții din afișajul central.

Inițial, ecranul va afișa ultima vedere utilizată a camerei. Cu toate acestea, după fiecare pornire a motorului, vederea în lateral afișată anterior este înlocuită cu vederea la 360° și vederea în spate mărită afișată anterior este înlocuită cu vederea în spate.

- Indicația butonului VERDE - funcția este activată.
- Indicația butonului GRI - funcția este dezactivată.

Dezactivarea automată a camerei

Vederea în față se oprește la 25 km/h (16 mph) pentru a evita distragerea șoferului – aceasta se reactivează automat dacă viteza scade sub 22 km/h (14 mph) într-un interval de 1 minut, cu condiția ca viteza să nu depășească 50 km/h (31 mph).

Alte vederi ale camerei se sting la 15 km/h (9 mph) și nu se reactivează.

Informații asociate



- Camera pentru asistența la parcare* (p. 406)
- Limitările sistemului de asistență la parcare (p. 403)
- Limitări pentru cameră și unitatea radar (p. 433)

¹²⁸Park Assist Camera

Simboluri și mesaje pentru camera pentru asistență la parcare (Park Assist Camera)

Simbolurile și mesajele pentru camera pentru asistență la parcare (Park Assist Camera)

(PAC¹²⁹) pot fi afișate în afișajul pentru șofer sau în afișajul central. Iată câteva exemple.

Simbol	Mesaj	Specificație
		Senzorii de asistență la parcare cu spatele sunt dezactivați , prin urmare nu se emit avertizări sonore și marcaje de câmp pentru obstacole/obiecte.
		Camera a fost dezactivată.
	Sistem asist. parcare Senzori blocați, curățare necesară	Unul sau mai mulți senzori ai funcției sunt blocați - verificați și corectați cât mai curând posibil.
	Sistem asist. parcare Indisponibil, service necesar	Sistemul nu funcționează corect. Contactați un atelier ^A .

A Vă recomandăm un atelier autorizat Volvo.

¹²⁹Park Assist Camera

Un mesaj text poate fi ignorat apăsând scurt butonul  din centrul tastaturii din dreapta de pe volan.

Dacă mesajul persistă, contactați un atelier^A.

Informații asociate

- Camera pentru asistența la parcare*
(p. 406)
- Limitări pentru cameră și unitatea radar
(p. 433)

Park Assist Pilot*

Pilotul pentru asistența la parcare (Park Assist Pilot PAP¹³⁰) poate ajuta șoferul la manevrarea mașinii la parcare. De asemenea, funcția poate asista la virare la ieșirea dintr-un loc de parcare paralelă.

Funcția verifică mai întâi dacă spațiul este suficient de larg și apoi asistă șoferul la virarea mașinii în acel spațiu.

Afișajul central indică cu ajutorul simbolurilor, elementelor grafice și textului diversele operațiuni de executat și momentul executării acestora.

AVERTIZARE

- Funcția oferă asistență suplimentară pentru șofer cu scopul de a facilita condusul și de a-l face mai sigur - aceasta nu poate gestiona toate situațiile din trafic sau condițiile meteo și rutiere.
- Recomandăm șoferului să citească toate secțiunile din manualul de utilizare care privesc această funcție pentru a afla factorii, precum limitările și aspectele pe care trebuie să le aibă în vedere înainte de a utiliza sistemul.
- Funcțiile de asistență pentru șofer nu înlocuiesc atenția și judecata șoferului. Șoferul este în permanență responsabil cu condusul mașinii într-un mod sigur, la viteza adecvată, la o distanță corespunzătoare față de celelalte vehicule și în conformitate cu normele și regulamentele rutiere în vigoare.

Informații asociate

- Sistem de asistență pentru șofer (p. 304)
- Variante de parcare cu sistemul de asistență la parcare (Park Assist Pilot)* (p. 417)
- Utilizarea Park Assist Pilot* (p. 418)

- Ieșirea din parcare laterală cu Park Assist Pilot* (p. 420)
- Limitările Park Assist Pilot* (p. 421)
- Mesajele pentru Park Assist Pilot* (p. 423)

¹³⁰Park Assist Pilot

Variante de parcare cu sistemul de asistență la parcare (Park Assist Pilot)*

Pilotul pentru asistența la parcare (Park Assist Pilot) (PAP¹³¹) se poate utiliza pentru parcare paralelă și perpendiculară.

Parcare paralelă

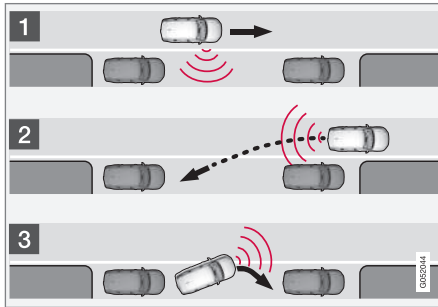

Principiul parcării paralele.

Funcția parchează mașina efectuând următorii pași:

1. Se identifică și se măsoară un loc de parcare.
2. Se introduce mașina cu spatele în acel spațiu.
3. Mașina este poziționată în spațiu prin manevrarea în față/în spate.

Cu funcția **ieșiți din parcare**, o mașină parcată paralel poate beneficia de asistența funcției și la ieșirea din locul de parcare.

Parcare perpendiculară

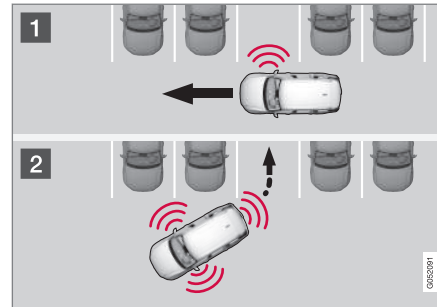

Principiul parcării perpendiculare.

Funcția parchează mașina efectuând următorii pași:

1. Se identifică și se măsoară un loc de parcare.
2. Mașina este introdusă în locul de parcare în marșarier și apoi poziționată în locul de parcare prin manevrarea în față/în spate.

i NOTĂ

Când ieșiți dintr-un loc de parcare, funcția **ieșiți din parcare** trebuie utilizată numai pentru o mașină parcată în paralel - ea nu funcționează pentru o mașină parcată perpendicular.

Informații asociate

- Park Assist Pilot* (p. 416)
- Ieșirea din parcare laterală cu Park Assist Pilot* (p. 420)

Utilizarea Park Assist Pilot*

Sistemul de asistență la parcare (Park Assist Pilot) (PAP¹³²) ajută șoferul să parcheze în trei pași. Funcția ajută șoferul și la ieșirea din parcare.

Această funcție măsoară spațiul și direcționează mașina - rolul șoferului este:

- de a observa ce se întâmplă în jurul mașinii;
- de a urma instrucțiunile din afișajul central;
- de a selecta o treaptă de viteză (de marșarier/de mers înainte) - un semnal sonor indică momentul în care șoferul trebuie să schimbe treapta de viteză;
- de a controla și menține o viteză sigură;
- de a frâna și opri.

Simbolurile, elementele grafice și/sau textul se afișează în afișajul central când trebuie efectuate diferite acțiuni.

Funcția se poate activa dacă sunt îndeplinite următoarele criterii după pornirea motorului:

- La mașină nu este atașată nicio remorcă.
- Viteza este sub 30 km/h (20 mph).

i NOTĂ

Distanța dintre mașină și spațiile de parcare trebuie să fie de 0,5–1,5 m (1,6–5,0 ft) în timp ce funcția caută un loc de parcare.

Parcarea cu sistemul de asistență la parcare (Park Assist Pilot)

Funcția parchează mașina efectuând următorii pași:

1. Se identifică și se măsoară un loc de parcare.
2. Se introduce mașina cu spatele în acel spațiu.
3. Se poziționează mașina în spațiu - sistemul poate solicita șoferului să schimbe treapta de viteză și să frâneze.

Găsirea și măsurarea locurilor de parcare



Funcția se poate activa din ecranul de funcții din afișajul central.

Se poate accesa și din vederea camerei.

- Indicația butonului VERDE - funcția este activată.
- Indicația butonului GRI - funcția este dezactivată.

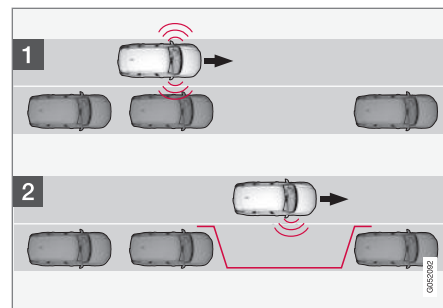

Principiul de căutare înainte de parcare laterală.

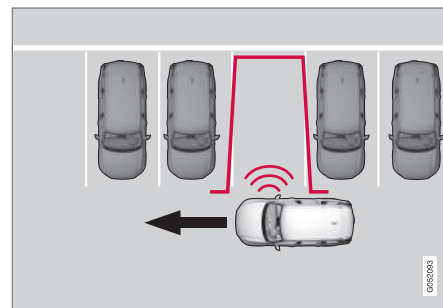

Principiul de căutare înainte de parcare perpendiculară.

Conduceți la o viteză de sub 30 km/h (20 mph) pentru parcare laterală sau sub

¹³²Park Assist Pilot

20 km/h (12 mph) pentru parcare perpendiculară.

1. Apăsați pe butonul **În parc.** din ecranul funcțiilor sau din ecranul camerei.
 - > Funcția caută un loc de parcare și verifică dacă este suficient de mare.
2. Pregătiți-vă să opriți mașina când elementul grafic și mesajul din afișajul central vă informează că s-a găsit un loc de parcare adecvat.
 - > Se va afișa un ecran pop-up.
3. Selectați **Parcare paralelă** sau **Parcare perpendiculară** și cuplați marșarierul.

i NOTĂ

Funcția caută locul de parcare, afișează instrucțiunile și ghidează mașina în locul de parcare de pe partea pasagerului. Dacă este cazul, mașina poate fi parcată și pe partea șoferului:

- Activați semnalizatorul de pe partea șoferului. Sistemul va căuta un loc de parcare pe acea parte a mașinii.

Deplasarea cu spatele în locul de parcare

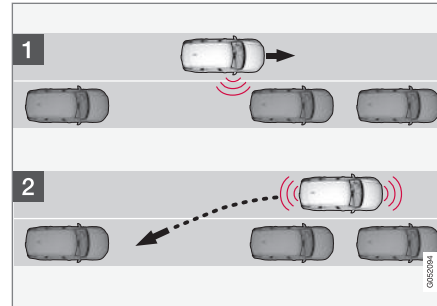

Principiul deplasării cu spatele la parcare laterală.

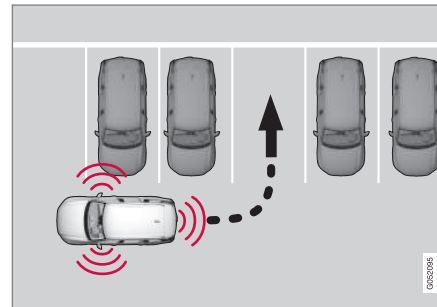

Principiul deplasării cu spatele la parcare perpendiculară.

1. Verificați dacă zona din spatele mașinii este liberă și apoi cuplați marșarierul.

2. Dați cu spatele ușor și cu atenție, fără a atinge volanul, la o viteză de cel mult 7 km/h (4 mph).
3. Pregătiți-vă să opriți mașina când elementul grafic și mesajul din afișajul central vă indică acest lucru.

i NOTĂ

- La activarea funcției, nu țineți mâinile pe volan.
- Asigurați-vă că volanul nu se blochează și se poate roti liber.
- Pentru rezultate optime, așteptați rotirea completă a volanului și apoi începeți să rulați în spate/în față.

◀ Poziționarea mașinii în spațiul de parcare

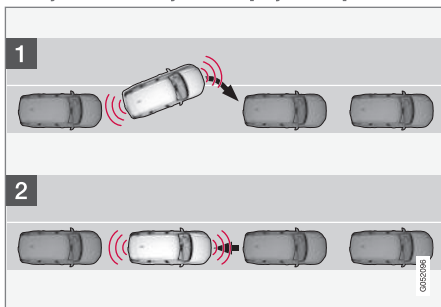

Principiul poziționării la parcare laterală.

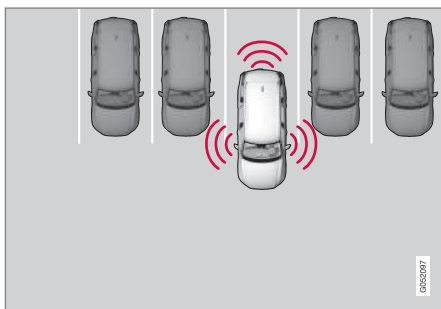

Principiul poziționării la parcare perpendiculară.

1. Deplasați selectorul de viteze în poziția indicată de sistem, așteptați rotirea volanului și înaintați încet.
2. Pregătiți-vă să opriți mașina când elementul grafic și mesajul din afișajul central vă indică acest lucru.
3. Selectați marșarierul și deplasați-vă cu spatele încet.
4. Pregătiți-vă să frânați mașina când elementul grafic și mesajul din afișajul central vă indică acest lucru.

Funcția se dezactivează automat și elementul grafic și mesajul indică finalizarea parcării. Șoferul poate corecta poziția mașinii. Numai șoferul poate determina dacă mașina este corect parcată.

! IMPORTANT

Distanța de avertizare este mai scurtă când senzorii sunt utilizați de Park Assist Pilot (PAP¹³³) în comparație cu utilizarea senzorilor de către Park Assist System.

Informații asociate

- Park Assist Pilot* (p. 416)
- Limitările Park Assist Pilot* (p. 421)

Leșiți din parcare laterală cu Park Assist Pilot*

Funcția **leșiți din parcare** poate ajuta șoferul să iasă din locul de parcare atunci când mașina este parcată paralel.

i NOTĂ

Când ieșiți dintr-un loc de parcare, funcția **leșiți din parcare** trebuie utilizată numai pentru o mașină parcată în paralel - ea nu funcționează pentru o mașină parcată perpendicular.



Funcția **leșiți din parcare** se activează din ecranul funcțiilor sau camerei din afișajul central.

- Indicația butonului VERDE - funcția este activată.
 - Indicația butonului GRI - funcția este dezactivată.
1. Apăsăți pe butonul **leșiți din parcare** din ecranul funcțiilor sau din ecranul camerei.
 2. Utilizați semnalizatoarele pentru a selecta direcția în care mașina trebuie să iasă din locul de parcare.

¹³³Park Assist Pilot

3. Fiți pregătit să opriți mașina dacă grafica și mesajul din afișajul central vă indică acest lucru - urmați instrucțiunile în același mod ca pentru procedura de parcare.

Rețineți că volanul poate „reveni” înapoi la finalizarea funcției - șoferul poate dori să rotească volanul înapoi la unghiul maxim de virare pentru a ieși din spațiul de parcare.

Dacă funcția consideră că șoferul poate ieși din locul de parcare fără manevre suplimentare, funcția se va dezactiva, chiar dacă șoferul poate considera că mașina se află în continuare în locul de parcare.

Informații asociate

- Park Assist Pilot* (p. 416)
- Limitările Park Assist Pilot* (p. 421)

Limitările Park Assist Pilot*

Funcția Park Assist Pilot (PAP¹³⁴) nu poate detecta totul în toate situațiile și poate avea, prin urmare, o funcționalitate limitată. Șoferul trebuie să fie conștient de următoarele exemple de limitări ale Park Assist Pilot.

AVERTIZARE

- Sensorii de parcare au unghiuri moarte atunci când obstacolele nu pot fi detectate.
- Manifestați atenție dacă există persoane și animale în apropierea mașinii.
- Rețineți că, în timpul unei manevre de parcare, partea din față a mașinii se poate îndrepta către traficul din față.

IMPORTANT

Obiectele aflate la o înălțime mai are decât zona de detecție a senzorului nu sunt incluse în calculul manevrei de blocare. Acest lucru poate cauza intrarea prin deviere în locul de parcare. Astfel de locuri de parcare trebuie evitate.

Parcarea se oprește

Succesiunea de parcare se va opri:

- dacă șoferul mișcă volanul;
- dacă mașina este condusă prea repede - peste 7 km/h (4 mph);
- dacă șoferul apasă **Anulare** din afișajul central;
- când frânelor cu antiblocare sau sistemul de control electronic al stabilității sunt activate - de ex., când mașina pierde aderența pe un carosabil alunecos;
- când servodirecția pentru rezistența la viteză a volanului funcționează la putere redusă - de ex., la răcirea din cauza supraîncălzirii;

Un mesaj din afișajul central va explica motivul pentru oprirea secvenței de parcare, acolo unde este cazul.



! IMPORTANT

În anumite circumstanțe, funcția nu poate identifica locuri de parcare. Un motiv poate fi interferența cu senzorii de la surse de zgomot extern, care emit aceleași frecvențe de ultrasunete cu cele la care sistemul funcționează.

Astfel de exemple de surse sunt claxoanele, anvelopele ude pe asfalt, frânele pneumatice și zgomotul de eșapament de la motocicletă etc.

i NOTĂ

Praful, gheața și zăpada care acoperă senzorii vor reduce funcția acestora și împiedica măsurarea.

Responsabilitatea șoferului

Șoferul trebuie să conștientizeze că funcția este un ajutor, nu o funcție complet automată, infailibilă. Prin urmare, șoferul trebuie să fie pregătit pentru a întrerupe o secvență de parcare.

De asemenea, câteva detalii trebuie reținute la parcare, de ex.:

- Șoferul este întotdeauna responsabil pentru a evalua dacă spațiul selectat de funcție este adecvat pentru parcare.
- Nu utilizați funcția dacă sunt montate lanțuri de zăpadă sau o roată de rezervă.
- Nu utilizați funcția dacă elementele din compartimentul pentru bagaje ies din mașină.
- Ploaia torențială sau ninsoarea puternică poate determina măsurarea incorectă a spațiului de parcare.
- În timpul căutării, verificării și măsurării unui loc de parcare, funcția poate rata obiectele amplasate în capătul locului de parcare.
- Spațiile de parcare de pe străzile înguste nu sunt întotdeauna cele potrivite, deoarece spațiul de manevră necesar poate să nu fie suficient.
- Utilizați anvelope aprobate¹³⁵ cu presiunea corectă - acest lucru afectează abilitatea funcției de a parca mașina.
- Funcția se bazează pe locațiile vehiculelor parcate deja în apropiere - dacă acestea sunt parcate incorect, anvelopele și jantele

mașinii dvs. se pot deteriora la contactul cu bordura.

- Spațiile de parcare perpendiculare pot fi ratate sau oferite inutil dacă o mașină parcată iese în afară mai mult decât celelalte mașini parcate.
- Funcția a fost concepută pentru parcare pe străzi drepte - nu cu curbe strânse. Din acest motiv, asigurați-vă că mașina este paralelă cu spațiul de parcare potențial atunci când funcția măsoară spațiul.

Informații asociate

- Park Assist Pilot* (p. 416)
- Forța de direcție dependentă de viteză (p. 304)
- Limitări pentru cameră și unitatea radar (p. 433)

¹³⁵Anvelope aprobate se referă la anvelopele de același tip și aceeași marcă cu cele montate la livrarea din fabrică.

Mesajele pentru Park Assist Pilot*

Mesajele pentru Park Assist Pilot (PAP¹³⁶) pot fi afișate în afișajul pentru șofer sau în afișajul central. Iată câteva exemple.

Mesaj	Specificație
Sistem asist. parcare Senzori blocați, curățare necesară	Unul sau mai mulți senzori ai funcției sunt blocați - verificați și corectați cât mai curând posibil.
Sistem asist. parcare Indisponibil, service necesar	Sistemul nu funcționează corect. Contactați un atelier ^A .

^A Vă recomandăm un atelier autorizat Volvo.

Un mesaj text poate fi ignorat apăsând scurt butonul  din centrul tastaturii din dreapta de pe volan.

Dacă mesajul persistă, contactați un atelier^A.

Informații asociate

- Park Assist Pilot* (p. 416)
- Limitările Park Assist Pilot* (p. 421)

¹³⁶Park Assist Pilot

Unitatea radar

Unitatea radar este utilizată de mai multe sisteme de asistență pentru șofer și are rolul de a detecta alte vehicule.



Locația unității radar

Unitatea radar este utilizată de următoarele funcții:

- Alerta pentru distanță (Distance Warning)*
- Adaptive Cruise Control*
- Pilot Assist*
- Asistență bandă de rulare
- City Safety

Modificarea unității radar poate transforma utilizarea acesteia într-o activitate ilegală.

Informații asociate

- Sistem de asistență pentru șofer (p. 304)
- Limitări pentru cameră și unitatea radar (p. 433)
- Întreținere recomandată pentru cameră și unitatea radar (p. 436)
- Aprobarea de tip pentru dispozitivul radar (p. 425)

Aprobarea de tip pentru dispozitivul radar

Aici găsiți omologarea de tip pentru unitățile radar ale mașinii pentru Controlul adaptiv al



vitezei de croazieră (Adaptive Cruise Control)*
(ACC¹³⁷), Pilot Assist* și BLIS*¹³⁸.

Piață	ACC & PA	BLIS	Simbol	Aprobare de tip
Botswana		✓		
Brazilia	✓			<p>Este equipamento opera em caráter secundário, isto é, não tem direito à proteção contra interferência prejudicial, mesmo de estações do mesmo tipo, e não pode causar interferência a sistemas operando em caráter primário.</p> <p>Modelo: L2C0054TR 4122-14-8645 EAN: (01)07897843840855</p>
		✓		<p>Este equipamento não tem direito à proteção contra interferência prejudicial e não pode causar interferência em sistemas devidamente autorizados.</p> <p>03563-17-05364</p>

¹³⁷ Adaptive Cruise Control

¹³⁸ Blind Spot Information



Piață	ACC & PA	BLIS	Simbol	Aprobare de tip
Europa	✓			<p>Hereby, Delphi Electronics and Safety declares that L2C0054TR / L2C0055TR are in compliance with the essential requirements and other relevant provisions of Directive 2014/53/EU (RED). The original declaration of conformity can be accessed at the following link www.delphi.com/automotive-homologation.</p> <p>Frequency Band: 76GHz – 77GHz Maximum Output Power: 55dBm EIRP</p> <p>The Declaration of Conformity may be consulted at Delphi Electronics & Safety / 2151 E. Lincoln Road / Kokomo, Indiana 46902 USA</p>
		✓		<p>Hereby, Hella KgaA Hueck & Co. Declares that the radio equipment type RS4 is in compliance with Directive 2014/53/EU.</p> <p>The full text of the EU declaration of conformity is available at the following internet address: www.hella.com/vcc.</p> <p>Technical information: Frequency range: 24.05 ... 24.25 GHz Transmission power: 20 dBm (maximum) EIRP</p> <p>Manufacturer and Address: Manufacturer: Hella KGaA Hueck & Co. Address: Rixbecker Straße 75, 59552 Lippstadt, Germany</p>
Emiratele Arabe Unite (UAE)	✓			<p>Registered No: ER37536/15 Dealer No: DA37380/15</p>
		✓		<p>Registered No: ER53878/17 Dealer No: DA44932/15</p>
Ghana		✓		NCA Approved: 1R3-1M-7E1-0B7



Piață	ACC & PA	BLIS	Simbol	Aprobare de tip
Indonezia	✓			37295/POSTEL/2014 4927
		✓		Certificate number: 50459/SDPPI/2017 Country of origin Germany Certificate number: 53578/SDPPI/2017 Country of origin China PLG ID: 6051
Jamaica		✓		This product contains a Type Approved Module by Jamaica: SMA – “RS4”.
Iordania	✓			Type Approval No.: TRC/LPD/2014/255 Equipment Type: Low Power Device (LPD)
		✓		Type Approval No.: TRC/LPD/2017/63 Equipment Type: Low Power Device (LPD)
Malaysia		✓		CID F 15000578
Maroc	✓			AGREE PAR L'ANRT MAROC NUMÉRO D'AGRÉMENT: MR 9929 ANRT 2014 DATE D'AGRÉMENT: 26/12/2014





Piață	ACC & PA	BLIS	Símbol	Aprobare de tip
Mexic	✓			IFETEL: RLVDEL215-0299
		✓		Radar de corto alcance RS4 Hella KGaA Hueck & Co IFETEL: RLVHERS17-0286 La operación de este equipo esta sujeta a las siguientes dos condiciones: (1) es posible que este equipo o dispositivo no cause interferencia perjudicial y (2) este equipo o dispositivo debe aceptar cualquier interferencia, incluyendo la que pueda causar su operación no deseada.
Moldova	✓	✓		
Nigeria		✓		Connection and use of this communications equipment is permitted by the Nigerian Communications Commission.
Oman		✓		



Piață	ACC & PA	BLIS	Simbol	Aprobare de tip
Rusia		✓		
Serbia	✓			I011 14
		✓		I011 17
Singapore	✓			DA 105753
		✓		DA 103238
Africa de Sud	✓			TA-2014/1824
		✓		TA-2016/3407



Piață	ACC & PA	BLIS	Simbol	Aprobare de tip
Coreea de Sud	✓			Certification No. MSIP-CMI- DPH-L2C0054TR
		✓		R-CMM-HLA-RS4 이 기기는 업무용(A급) 전자파 적합기기로서 판매자 또는 사용자는 이 점을 주의하시기 바라며, 가정외의 지역에서 사용하는 것을 목적으로 합니다
Taiwan	✓			CCAB15LP0560T3
		✓		CCAB17LP0470T5 警語 經型式認證合格之低功率射頻電機,非經許可,公司、商號或使用者均不得擅自變更頻率、加大功率或變更原設計之特性及功能。低功率射頻電機之使用不得影響飛航安全及干擾合法通信;經發現有干擾現象時,應立即停用,並改善至無干擾時方得繼續使用。前項合法通信,指依電信法規定作業之無線電通信。低功率射頻電機須忍受合法通信或工業、科學及醫療用電波輻射性電機設備之干擾

Piață	ACC & PA	BLIS	Simbol	Aprobare de tip
Ucraina	✓			<p>Delphi цім стверджує, що обладнання RACAM/SRR2 відповідає вимогам Про затвердження Технічного регламенту радіообладнання і телекомунікаційного кінцевого (термінального) обладнання (Постанова КМУ № 679 від 24 червня 2009 р.) Декларація відповідності знаходиться на сайті Delphi за адресою: Delphi.</p> <p>Частотний діапазон: 24,05 – 24,25 ГГц</p> <p>Потужність передачі: 20 дБм (макс.) EIRP</p>
		✓		<p>Цим HELLA GmbH & Co. KGaA заявляє, що радіотехнічне обладнання типу RS4 відповідає Технічному регламенту радіотехнічного обладнання та Директиві 2014/53/ЄС. Повний текст декларації про відповідність доступний за адресою: www.hella.com/vcc</p> <p>Частотний діапазон: 24,05 – 24,25 ГГц</p> <p>Потужність передачі: 20 дБм (макс.) EIRP</p>
Vietnam		✓		
Zambia		✓		

◀ Aprobarea de tip pentru echipamentul radio

Piață	Simbol	Aprobare de tip
Europa		Prin prezenta, Volvo Cars declară că toate echipamentele radio respectă cerințele esențiale și alte prevederi relevante ale Directivei 2014/53/UE.
Japonia		R 204-750001 This device is granted pursuant to the Japanese Radio Law and the Japanese Telecommunications Business Law. This device should not be modified (otherwise the granted designation number will become invalid).

Pentru informații detaliate privind omologarea de tip, accesați support.volvocars.com.

Informații asociate

- Unitatea radar (p. 424)
- Adaptive Cruise Control* (p. 344)
- Pilot Assist* (p. 353)
- BLIS* (p. 387)

Unitatea camerei

Unitatea camerei este utilizată de mai multe sisteme de asistență pentru șofer și are rolul de a detecta, de ex., liniile de demarcare a benzii de rulare sau indicatoarele rutiere.



Locația unității camerei

Unitatea camerei este utilizată de următoarele funcții:

- Adaptive Cruise Control*
- Pilot Assist*
- Asistență bandă de rulare*
- Asistență pentru direcție în caz de risc de coliziune
- City Safety
- Driver Alert Control*
- Recunoașterea indicatoarelor rutiere (Road Sign Information, RSI)*

- Fază lungă activă*
- Pilot pentru asistență la parcare*

Informații asociate

- Sistem de asistență pentru șofer (p. 304)
- Limitări pentru camera și unitatea radar (p. 433)
- Întreținere recomandată pentru camera și unitatea radar (p. 436)

Limitări pentru cameră și unitatea radar

Camera și unitatea radar au unele limitări - care limitează și funcțiile care utilizează unitatea. Șoferul trebuie să fie conștient de următoarele exemple de limitări:



« Limitări comune pentru cameră și radar

Unitate blocată



Zona marcată trebuie curățată periodic; nu lipiți pe această zonă autocolante, obiecte, folie parasolar etc.

Unitatea camerei se află în interiorul secțiunii superioare a parbrizului împreună cu unitatea radar a mașinii.

Nu așezați și nu lipiți sau montați nimic pe interiorul sau exteriorul parbrizului, în fața sau în jurul camerei și a unității radar - acest lucru poate interfera cu funcțiile care utilizează camera și radarul. Acest lucru poate duce la reducerea funcțiilor, dezactivarea completă sau furnizarea de răspunsuri incorecte.

Temperatură ridicată

La temperaturi foarte ridicate, camera și unitatea radar se pot opri temporar timp de 15 minute după pornirea motorului pentru a proteja sistemul electronic al unității. Unitatea camerei și radarului repornește automat după ce temperatura a scăzut suficient.

Parbriz deteriorat

i NOTĂ

Dacă nu se rectifică acest lucru, sistemele de asistență pentru șofer care utilizează camera și unitatea radar pot avea o performanță redusă. Acest lucru poate duce la reducerea funcțiilor, dezactivarea completă sau furnizarea de răspunsuri incorecte.

Următoarele enunțuri se aplică și pentru a nu risca funcționarea incorectă a sistemelor de asistență pentru șofer care utilizează unitatea radar:

- Dacă apare o zgârietură, o fisură sau o ciobire de pietricele pe parbriz în fața „geamului” pentru unitatea camerei și radarului și acoperă o suprafață de cel puțin 0,5 x 3,0 mm (0,02 x 0,12 in) contactați un atelier¹³⁹ pentru înlocuirea parbrizului.
- Volvo **nu** recomandă repararea fisurilor, zgârieturilor sau ciobirilor cauzate de pie-

tricele în zona din fața unității camerei și radarului - în schimb, întregul parbriz necesită înlocuire.

- Înainte de înlocuirea parbrizului, contactați un atelier¹³⁹ pentru a verifica dacă s-a comandat și se va monta parbrizul corect.
- La înlocuirea parbrizului, trebuie montate același tip de ștergătoare de parbriz sau ștergătoare de parbriz omologate de Volvo.
- La înlocuirea parbrizului, unitatea camerei și radarului trebuie recalibrată la un atelier¹³⁹ pentru a garanta funcționalitatea tuturor sistemelor din mașină care utilizează camera și radarul.

Alte limitări pentru radar

Viteza vehiculului

Capacitatea unității radar de a detecta un vehicul în față se reduce semnificativ dacă viteza vehiculului din față este foarte diferită de viteza mașinii dvs.

¹³⁹Vă recomandăm un atelier autorizat Volvo.

Câmp vizual limitat

Unitatea radar are un câmp vizual limitat. În unele situații, un alt vehicul nu este detectat sau detectarea se produce mai târziu decât s-ar dori.

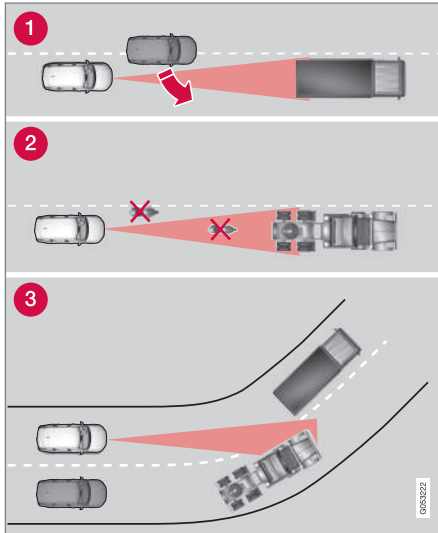

Câmpul vizual al unității radar

- 1 Uneori, unitatea radar detectează târziu vehiculele aflate la distanțe apropiate - de

ex., un vehicul care se deplasează între mașina dvs. și vehiculul din față.

- 2 Vehiculele mici, precum motocicletele, sau vehiculele care nu conduc pe centrul benzii de rulare pot rămâne nedetectate.
- 3 În curbe, unitatea radar poate detecta un vehicul diferit de cel intenționat sau pierde din câmpul vizual un vehicul detectat.

Remorcile cu platforme joase

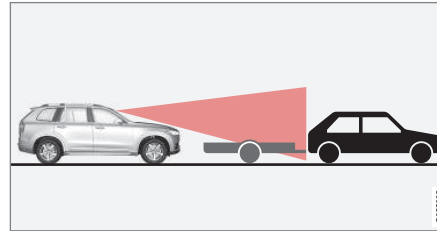

Remorcă cu platformă joasă în umbra radarului

De asemenea, remorcile cu platforme joase pot fi dificil de detectat de unitatea radar sau nu sunt detectate deloc - prin urmare, șoferul trebuie să fie atent atunci când conduce în spatele remorcilor cu platforme joase când Controlul adaptiv al vitezei de croazieră (Adaptive Cruise Control)* sau Pilot Assist* sunt active.

Alte limitări pentru cameră

Vedere obstrucționată

Camerele au limitări asemenea ochiului uman, de ex., poate „vedea” mai rău pe timp de ninsoare sau ploaie torențială, ceață densă, furtuni puternice de praf și viscol. În astfel de condiții, funcțiile sistemelor care depind de cameră pot fi reduce semnificativ sau dezactivate temporar.

Lumina puternică din față, reflexiile din carosabil, zăpada sau gheața de pe carosabil, suprafețele de carosabil murdare sau marcajele de demarcare a benzilor de rulare neclare pot, de asemenea, reduce semnificativ funcția camerei atunci când este utilizată pentru a scana carosabilul pentru a detecta pietonii, cicliștii, animalele mari și alte vehicule.

« Alte limitări pentru camera pentru asistența la parcare*

Sectoare orbe

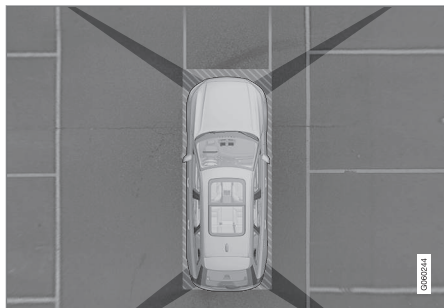

Există sectoare „moarte” între câmpurile vizuale ale camerelor.

În vederea la 360° a sistemului de asistență la parcare (Park Assist)* obstacolele/obiectele pot „dispărea” în golurile dintre camerele individuale.

⚠ AVERTIZARE

Există posibilitatea ca, deși se pare că numai o parte minusculă a unei imagini este obturată, un sector relativ mare poate fi ascuns din vedere. Prin urmare, un obstacol poate trece neobservat până când mașina este foarte aproape de acesta.

Condiții de lumină

Imaginea camerei se ajustează automat în funcție de condițiile de lumină predominante. Din acest motiv, imaginea poate varia ușor din punct de vedere al luminozității și al calității. Condițiile slabe de iluminat pot duce la o imagine de calitate redusă.

i NOTĂ

Suporturile pentru biciclete sau alte accesorii montate în spatele mașinii pot obstrucționa câmpul vizual al camerei.

Informații asociate

- Unitatea camerei (p. 433)
- Unitatea radar (p. 424)
- Întreținere recomandată pentru cameră și unitatea radar (p. 436)
- Camera pentru asistența la parcare* (p. 406)
- Site-ul de asistență Volvo Cars (p. 23)

Întreținere recomandată pentru cameră și unitatea radar

Pentru ca unitatea radar și camera să funcționeze corect, acestea trebuie păstrate fără praf, gheață sau zăpadă și curățate periodic cu apă și șampon auto.

i NOTĂ

Praful, gheața și zăpada care acoperă senzorii pot determina apariția unor semnale de avertizare incorecte, reduse sau senzorii își pot pierde funcția.

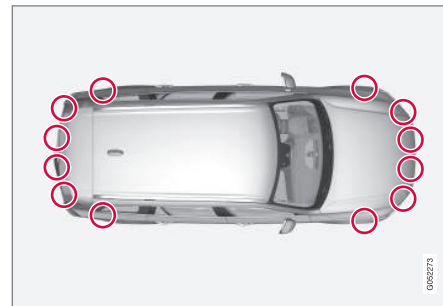

Locația senzorilor de parcare

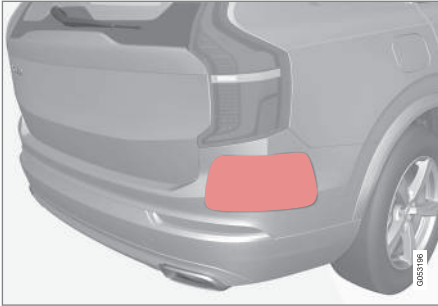

Locația unităților radar din spate. Păstrați suprafața indicată curată - în stânga și în dreapta mașinii.

- Pentru a garanta cea mai bună funcționalitate, suprafețele din fața senzorilor trebuie păstrate curate.
- Nu lipiți obiecte, benzi sau etichete în zona senzorilor.
- Curățați periodic lentila camerei cu apă caldă și șampon auto - curățați cu atenție pentru a nu zgâria lentila.

! IMPORTANT

Întreținerea componentelor sistemelor de asistență pentru șofer trebuie efectuată numai la un atelier - vă recomandăm un atelier autorizat Volvo.

Informații asociate

- Unitatea camerei (p. 433)
- Unitatea radar (p. 424)
- Limitări pentru cameră și unitatea radar (p. 433)
- Camera pentru asistența la parcare* (p. 406)

Simboluri și mesaje pentru cameră și unitatea radar

Găsiți mai jos exemple de mesaje și simboluri privind camera și unitatea radar care se pot afișa în afișajul pentru șofer.

Senzor blocat



Dacă în afișajul pentru șofer se afișează acest simbol și mesajul „Senzor parbriz Senzor blocat, consultați manualul de utilizare”,

înseamnă că unitatea radar și camera nu pot detecta alte vehicule, cicliștii, pietonii și animalele mari din fața mașinii și că funcțiile bazate pe cameră și pe radare pot să nu funcționeze.

Tabelul următor prezintă exemple de cauze posibile pentru afișarea mesajului, împreună cu acțiunea corespunzătoare.

Cauză	Acțiune
Suprafața parbrizului din fața camerei și a unității radar este murdară sau acoperită cu gheață sau zăpadă.	Curățați murdăria, gheața și zăpada de pe suprafața parbrizului din fața camerei și a unității radar.
Ceața densă și ploaia torențială sau ninsoarea blochează semnalele radar sau vizibilitatea camerei.	Nicio acțiune. Uneori, unitatea nu funcționează pe timp de ploaie torențială sau de ninsoare.
Apa sau zăpada de pe carosabil formează un vârtej și blochează semnalele radar sau vizibilitatea camerei.	Nicio acțiune. Uneori, unitatea nu funcționează pe un carosabil foarte ud sau acoperit de zăpadă.
Murdăria s-a acumulat în interior între parbriz și unitatea camerei și a radarului.	Contactați un atelier pentru curățarea parbrizului din interiorul capacului unității - vă recomandăm un atelier Volvo autorizat.
Lumină puternică din față	Nicio acțiune. Unitatea camerei se resetează automat în condiții mai favorabile de lumină.

Camera defectă



Dacă un sector al unei camere este negru și conține acest simbol, acea cameră nu funcționează.

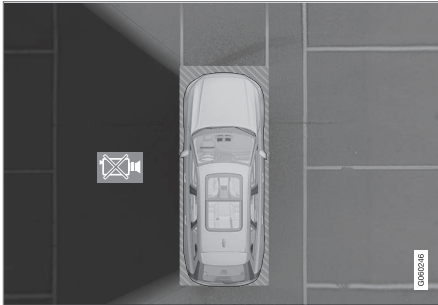

Camera din stânga mașinii nu funcționează.

Un sector al camerei în culoarea neagră se afișează și în următoarele situații, dar **fără** simbolul pentru cameră defectă:

- când o portieră este deschisă;
- hayon deschis;
- oglindă exterioară rabatată.

Camera de parcare cu spatele

AVERTIZARE



Manifestați atenție suplimentară atunci când vă deplasați în marșarier dacă se afișează acest simbol și dacă o remorcă, un suport pentru biciclete sau similar sunt montate și conectate electric la mașină.

Simbolul indică faptul că senzorii de parcare din spate sunt **dezactivați** și nu vor emite avertizări în caz de obstacole.

Informații asociate

- Unitatea camerei (p. 433)
- Unitatea radar (p. 424)
- Limitări pentru cameră și unitatea radar (p. 433)
- Site-ul de asistență Volvo Cars (p. 23)

PORNIREA ȘI CONDUSUL

Pornirea mașinii

Mașina pornește utilizând butonul de pornire din consola tunel când cheia cu telecomandă se află în habitaclu.



Buton de pornire în consola tunel.

AVERTIZARE

Înainte de a porni:

- Cuplați centura de siguranță.
- Reglați scaunul, volanul și oglinzile.
- Asigurați-vă că pedala de frână poate fi apăsată complet.

Cheia cu telecomandă nu se utilizează fizic la pornire, deoarece mașina este echipată cu suport pentru pornirea fără cheie (Passive Start).

Pentru a porni mașina:

1. Cheia cu telecomandă trebuie să fie în interiorul mașinii. Pentru mașinile cu Passive Start, cheia trebuie să se afle în partea din față a habitaclului. Cu opțiunea de încuiere/descuiere fără cheie*, cheia se poate afla oriunde în mașină.
2. Mențineți pedala de frână¹ apăsată complet. Pentru mașinile cu cutie automată de viteze, asigurați-vă că poziția selectorul de viteze este **P** sau **N**. Pentru mașinile cu cutie de viteze manuală, asigurați-vă că schimbătorul de viteze este în poziția neutră sau că pedala de ambreiaj este apăsată.
3. Rotiți butonul de pornire la dreapta și apoi eliberați-l. Butonul revine automat în poziția de pornire.

NOTĂ

Pentru mașinile cu motor diesel, poate exista o ușoară întârziere înainte de a fi inițiată pornirea.

La pornirea motorului, motorul demarorului funcționează până la pornirea motorului sau până la declanșarea protecției la supraîncălzire.

Mesaj de eroare

Dacă mesajul **Cheie auto negăsită** se afișează în afișajul pentru șofer la pornire, așezați cheia cu telecomandă lângă cititorul de rezervă. Apoi încercați să porniți mașina din nou.



Locația cititorului de rezervă din consola tunel.

NOTĂ

Când cheia cu telecomandă este poziționată lângă cititorul de rezervă, asigurați-vă că nu există chei de mașină, obiecte metalice sau aparate electronice (de ex. telefoane mobile, tablete, laptopuri sau încărcătoare) lângă cititorul de rezervă. Mai multe chei de mașină apropiate una de cealaltă lângă cititorul de rezervă pot provoca interferențe între ele.

¹ Dacă mașina se află în mișcare, motorul se poate porni prin rotirea butonului de pornire la dreapta.

! IMPORTANT

Dacă motorul nu pornește după 3 încercări - așteptați timp de 3 minute înainte de a încerca din nou. Capacitatea de pornire crește dacă bateria este lăsată să se recupereze.

⚠ AVERTIZARE

Nu scoateți **niciodată** cheia cu telecomandă din mașină în timpul conducerii sau tractării.

⚠ AVERTIZARE

Scoateți întotdeauna cheia cu telecomandă din mașină când plecați de la mașină și asigurați-vă că sistemul electric al mașinii este în poziția de aprindere **0** - în special dacă sunt copii în mașină.

i NOTĂ

La pornirea la rece, pentru anumite tipuri de motor, turația de ralanti poate să fie semnificativ mai ridicată decât în mod normal. Această situație apare pentru ca sistemul de control al emisiilor să atingă temperatura normală de regim cât mai repede, minimizând emisiile de eșapament și protejând mediul.

Informații asociate

- Deconectarea mașinii (p. 443)
- Pozițiile contactului de aprindere (p. 444)
- Reglarea volanului (p. 208)
- Utilizarea pornirii asistate cu o altă baterie (p. 497)
- Selectarea modului de aprindere (p. 445)

Deconectarea mașinii

Mașina este deconectată utilizând butonul de pornire din consola tunel.



Buton de pornire în consola tunel.

Pentru a deconecta mașina:

- Rotiți butonul de pornire în sensul acelor de ceasornic și eliberați-l - mașina este deconectată. Butonul revine automat în poziția de pornire.

Dacă selectorul de viteze pentru mașinile cu cutie de viteze automată nu este în poziția **P** sau dacă mașina rulează de pe loc:

- Rotiți butonul în sensul acelor de ceasornic și țineți-l până când mașina este deconectată.

Informații asociate

- Pornirea mașinii (p. 442)
- Pozițiile contactului de aprindere (p. 444)



- Reglarea volanului (p. 208)
- Utilizarea pornirii asistate cu o altă baterie (p. 497)
- Selectarea modului de aprindere (p. 445)

Pozițiile contactului de aprindere

Sistemul electric al mașinii poate fi setat la diverse niveluri/poziții, cu diferite funcții disponibile.

Pentru a facilita utilizarea unui număr limitat de funcții când motorul este oprit, sistemul electric al mașinii poate fi setat la trei niveluri diferite - **0**, **I** și **II**. Aceste niveluri sunt descrise sub denumirea de poziții de aprindere/contact în cuprinsul manualului de utilizare.

Tabelul următor indică funcțiile disponibile pentru fiecare poziție/nivel de aprindere:

Nivel	Funcții
0	<ul style="list-style-type: none">• Odometrul, ceasul și indicatorul de temperatură sunt aprinse^A.• Se pot regla scaunele acționate electric*.• Se pot utiliza geamurile acționate electric.• Se pornește și se poate utiliza afișajul central^A.• Se poate utiliza sistemul Infotainment^A. <p>În acest mod, funcțiile sunt controlate prin intervale de timp și se opresc automat după un scurt interval.</p>

Nivel	Funcții
I	<ul style="list-style-type: none"> Se pot utiliza: plafonul panoramic, geamurile acționate electric, priza electrică de 12 V din habitacul, Bluetooth, sistemul de navigație, telefonul, ventilatorul de ventilație și ștergătoarele de parbriz. Se pot regla scaunele acționate electric. Se pot utiliza prizele electrice de 12 V* din compartimentul pentru bagaje. <p>În această poziție de aprindere/contact, energia electrică este furnizată de baterie.</p>

Nivel	Funcții
II	<ul style="list-style-type: none"> Se aprind farurile. Semnalizatoarele/lămpile de avarie se aprind timp de 5 secunde. Se activează mai multe sisteme. Cu toate acestea, încălzirea scaunelor și a lunetei se poate activa numai după pornirea mașinii. <p>Această poziție de aprindere/contact consumă foarte mult curent de la baterie și ar trebui evitată!</p>

A Se activează și la deschiderea unei portiere.

Informații asociate

- Pornirea mașinii (p. 442)
- Reglarea volanului (p. 208)
- Utilizarea pornirii asistate cu o altă baterie (p. 497)
- Selectarea modului de aprindere (p. 445)

Selectarea modului de aprindere

Sistemul electric al mașinii poate fi setat la diverse niveluri/poziții, cu diferite funcții disponibile.

Selectarea poziției de aprindere



Buton de pornire în consola tunel.

- Poziția de aprindere 0** - Deblocați mașina și depuneți cheia cu telecomandă în interiorul mașinii.

i NOTĂ

Pentru a atinge nivelul I sau II **fără** a porni motorul - **nu** apăsați pedala de frână sau pedala de ambreiaj pentru mașinile cu schimbare manuală a treptelor de viteză, când trebuie selectate aceste poziții de aprindere.



- **Poziția de aprindere I** - Rotiți butonul de pornire la dreapta și eliberați-l. Butonul revine automat în poziția de pornire.
- **Poziția de aprindere II** - Rotiți butonul de pornire în sensul acelor de ceasornic și țineți-l în poziție timp de aprox. 5 secunde. Apoi eliberați butonul rotativ, care revine automat în poziția de pornire.
- **Înapoi la poziția de aprindere O** - Pentru a reveni la poziția de aprindere **O** din poziția **I** și **II** - Rotiți butonul de pornire în sensul acelor de ceasornic și eliberați-l. Butonul revine automat în poziția de pornire.

Informații asociate

- Pornirea mașinii (p. 442)
- Deconectarea mașinii (p. 443)
- Pozițiile contactului de aprindere (p. 444)
- Reglarea volanului (p. 208)
- Utilizarea pornirii asistate cu o altă baterie (p. 497)

Etilotestul*

Funcția etilotestului este de a preveni conducerea mașinii de persoane aflate sub influența băuturilor alcoolice. Înainte de a porni motorul, șoferul trebuie să efectueze un test cu etilotestul pentru a verifica dacă nu a consumat băuturi alcoolice. Calibrarea etilotestului se realizează în funcție de valoarea limită legală în vigoare pe fiecare piață.

Mașina are o interfață pentru conexiunea electrică a diferitelor mărci și modele de etiloteste recomandate de Volvo. Interfața permite conexiunea etilotestului și opțiunea de a integra funcția, inclusiv mesajele privind etilotestul, în afișajul principal al mașinii. Pentru informații privind un etilotest specific, consultați manualul de utilizare furnizat de producătorul etilotestului.

AVERTIZARE

Etilotestul este un ajutor și nu scutește șoferul de responsabilitate. Șoferul are întotdeauna responsabilitatea de a nu consuma alcool și de a conduce mașina în siguranță.

Informații asociate

- Suspendarea etilotestului* (p. 447)
- Înainte de pornirea motorului cu etilotestul* (p. 447)
- Pornirea mașinii (p. 442)

- Pozițiile contactului de aprindere (p. 444)

Suspendarea etilotestului*

În cazul unei situații de urgență sau când etilotestul nu funcționează, puteți suspenda etilotestul pentru a conduce mașina.

Pentru dezactivarea de la etilotest, consultați manualul oferit de furnizor.

Informații asociate

- Etilotestul* (p. 446)
- Înainte de pornirea motorului cu etilotestul* (p. 447)
- Pornirea mașinii (p. 442)
- Pozițiile contactului de aprindere (p. 444)

Înainte de pornirea motorului cu etilotestul*

Etilotestul se activează automat și este pregătit de utilizare la deschiderea mașinii.

De reținut

Pentru o funcționare corectă și obținerea unei măsurători precise:

- Evitați să consumați alimente sau băuturi cu 5 minute înainte de etilotest.
- Evitați spălarea în exces a parbrizului - alcoolul din lichidul de spălat poate duce la un rezultat incorect al măsurătorii.

NOTĂ

După finalizarea unei perioade de condus, motorul poate fi repornit într-un interval de 30 de minute fără un nou etilotest.

Informații asociate

- Suspendarea etilotestului* (p. 447)
- Etilotestul* (p. 446)
- Pornirea mașinii (p. 442)
- Pozițiile contactului de aprindere (p. 444)

Funcțiile sistemului de frânare

Frânele mașinii se utilizează pentru a reduce viteza sau pentru a preveni deplasarea mașinii.

Pe lângă pedala de frână și frâna de parcare, mașina este echipată cu mai multe funcții automate de asistență la frânare. Aceste funcții pot oferi asistență șoferului, eliminând nevoia de a menține piciorul pe pedala de frână la semafor sau la pornirea în pantă.

În funcție de nivelul de echipare a mașinii, sunt disponibile următoarele funcții de frânare automată:

- Frânare automată la staționare (Auto Hold);
- Asistență la pornirea în pantă (Hill Start Assist);
- Frânarea automată după o coliziune;
- City Safety;

Informații asociate

- Pedala de frână (p. 448)
- Frâna de parcare (p. 450)
- Frânare automată la oprire completă (p. 454)
- Frânarea automată după o coliziune (p. 456)
- Asistența la pornirea în pantă (p. 455)
- City Safety™ (p. 311)

Pedala de frână

Pedala de frână este parte a sistemului de frânare.

Mașina este echipată cu două circuite de frânare. Dacă un circuit de frânare este avariât, pedala de frână poate să prindă mai jos. Prin urmare, va fi necesară o presiune mai mare pe pedală pentru a produce efectul normal de frânare.

Presiunea pentru pedala de frână a șoferului este prevăzută cu servofrână.

AVERTIZARE

Servofrâna funcționează numai când motorul este în funcțiune.

Dacă se utilizează pedala de frână când motorul este oprit, pedala va părea tare și va fi necesară o presiune mai mare pentru a frâna mașina.



Pe un teren foarte accidentat sau la condusul cu o încărcătură grea, frânele pot fi ajutate cu frâna de motor în modul manual de cuplare a treptelor de viteză. Cea mai eficientă utilizare a frânei de motor este dacă utilizați aceeași treaptă de viteză pentru coborâre ca și pentru urcare.

Sistemul de antiblocare la frânare

Mașina este echipată cu frâne cu antiblocare (ABS²), ceea ce previne blocarea roților la frânare și permite menținerea controlului direcției. Puteți simți o vibrație la nivelul pedalei de frână atunci când o acționați, dar acest comportament este normal.

Un scurt test al sistemului ABS se realizează automat după pornirea mașinii când șoferul eliberează pedala de frână. Un alt test automat al sistemului se poate efectua la o viteză mică. Testul poate fi resimțit sub forma unor impulsuri la nivelul pedalei de frână.

Simboluri din afișajul pentru șofer

Simbol	Specificație
	Verificați nivelul lichidului de frână. Dacă nivelul este scăzut, completați cu lichid de frână și verificați cauzele pierderii de lichid de frână.
	Aprindere constantă timp de 2 secunde la pornirea motorului: Verificarea automată a funcției. Aprindere constantă pentru mai mult de 2 secunde: Eroare la sistemul ABS. Sistemul de frânare normal al mașinii continuă să funcționeze, dar fără funcția ABS.

² Anti-lock Braking System

⚠ AVERTIZARE

Dacă ambele lămpi de avertizare pentru defecțiunea frânei și defecțiunea ABS se aprind simultan, s-ar putea să existe o defecțiune la sistemul de frânare.

- Dacă nivelul în rezervorul de lichid de frână este normal în această etapă, conduceți cu atenție la cel mai apropiat atelier și verificați sistemul de frânare - se recomandă un atelier Volvo autorizat.
- Dacă lichidul de frână este sub nivelul **MIN** din rezervorul de lichid de frână, nu conduceți mai departe înainte de a completa lichidul de frână. Trebuie investigat motivul pierderii lichidului de frână.

Informații asociate

- Asistența la frânare (p. 449)
- Frânare automată la oprire completă (p. 454)
- Asistența la pornirea în pantă (p. 455)
- Frânarea pe carosabile umede (p. 449)
- Frânarea pe carosabile cu pietriș (p. 450)
- Întreținerea sistemului de frânare (p. 450)
- Stopuri de frână (p. 166)

Asistența la frânare

Sistemul de asistență la frânare (BAS³) ajută la creșterea forței de frânare pe toată durata frânării și poate, prin urmare, să reducă distanța de frânare.

Sistemul detectează modul în care frânează șoferul și, dacă este necesar, crește forța de frânare. Forța de frânare poate fi amplificată până la nivelul respectiv atunci când este cuplat sistemul ABS. Funcția este suspendată dacă se reduce presiunea cu care se acționează pedala de frână.

ⓘ NOTĂ

La activarea BAS, pedala de frână coboară ușor mai mult decât în mod normal; mențineți apăsată pedala de frână atât cât este necesar.

La eliberarea pedalei de frână, frânarea încetează.

Informații asociate

- Pedala de frână (p. 448)

Frânarea pe carosabile umede

Când conduceți o perioadă lungă de timp în condiții de ploaie torențială fără frânare, efectul de frânare poate fi întârziat ușor la următoarea utilizare a frânelor.

Acest lucru se poate întâmpla și după spălarea mașinii. Este necesar să apăsați cu mai multă forță pedala de frână. Prin urmare, trebuie să mențineți o distanță mai mare față de autovehiculele care se deplasează în față.

Frânați mașina cu fermitate după ce ați condus pe șosele umede sau după spălarea mașinii. Aceasta încălzește discurile de frână, permițându-le să se usuce mai repede, protejându-le împotriva coroziunii. Țineți cont de situația de trafic curentă la frânare.

Informații asociate

- Pedala de frână (p. 448)
- Frânarea pe carosabile cu pietriș (p. 450)

³ Brake Assist System

Frânarea pe carosabile cu pietriș

Când conduceți pe drumuri cu sare, se poate forma un strat de sare pe discurile de frână și pe garniturile de frână.

Acest lucru poate mări distanța de frânare. Prin urmare, trebuie să păstrați o distanță de siguranță mai mare față de autovehiculele care se deplasează în față. În plus, asigurați-vă că faceți următoarele:

- Frânați foarte frecvent pentru a îndepărta orice strat de sare. Asigurați-vă că ceilalți participanți la trafic nu sunt supuși riscului de frânare.
- Apăsăți ușor pedala de frână după finalizarea conducerii și înainte de a începe următoarea deplasare.

Informații asociate

- Pedala de frână (p. 448)
- Frânarea pe carosabile umede (p. 449)

Întreținerea sistemului de frânare

Verificați periodic componentele sistemului de frânare pentru uzură.

Pentru a păstra mașina într-o stare de siguranță și fiabilitate, respectați intervalele de service recomandate de Volvo, specificate în Caietul de service și garanție. După înlocuirea garniturilor de frână și a discurilor de frână, efectul de frânare este adaptat numai dacă acestea au fost „rodite” prin parcurgerea a mai multor sute de kilometri (mile). Compensați efectul redus de frânare prin apăsarea mai puternică a pedalei de frână. Volvo recomandă montarea de garnituri de frână aprobate de Volvo.

! IMPORTANT

Verificați periodic uzura componentelor sistemului de frânare.

Contactați un atelier pentru informații despre procedură sau solicitați unui atelier să efectueze inspecția - vă recomandăm un atelier autorizat Volvo.

Informații asociate

- Pedala de frână (p. 448)

Frâna de parcare

Frâna de parcare previne deplasarea mașinii din poziția de staționare prin blocarea mecanică a două roți.



Butonul frânei de parcare se află în consola tunel, între scaune.

Un zgomot slab de motor electric se poate auzi la aplicarea frânei de parcare electrică. De asemenea, zgomotul poate fi auzit la verificarea automată a funcției frânei de parcare.

Dacă mașina este staționară la activarea frânei de parcare, aceasta acționează numai asupra roților spate. Dacă este activată când mașina este în mișcare, se utilizează atunci pedala de frână, iar frânarea se aplică pe toate cele patru roți. Funcția de frânare comută la roțile spate când mașina este aproape staționară.

Informații asociate

- Activarea și dezactivarea frânei de parcare (p. 451)
- Parcarea în pantă (p. 453)
- În cazul unei defecțiuni la frâna de parcare (p. 453)
- Frânare automată la oprire completă (p. 454)

Activarea și dezactivarea frânei de parcare

Utilizați frâna de parcare pentru a preveni deplasarea mașinii din poziția de staționare.

Activarea frânei de parcare



1. Trageți butonul în sus.
 - > Simbolul din afișajul pentru șofer se aprinde la activarea frânei de parcare.
2. Verificați dacă mașina staționează.

Simbol din afișajul pentru șofer

Simbol	Specificație
	<p>Simbolul se aprinde la activarea frânei de parcare.</p> <p>Dacă simbolul clipește, indică faptul că s-a produs o eroare. Citiți mesajul din afișajul pentru informații.</p>

Activare automată

Frâna de parcare se activează automat:

- când mașina este oprită și setarea pentru activarea automată a frânei de parcare este activată în afișajul central;
- când poziția **P** a selectorului de viteze este selectată pe o pantă abruptă⁴;
- dacă funcția Auto hold (Frână automată la staționare) este activată și:
 - mașina staționează de mai mult timp (5-10 minute)
 - mașina este oprită
 - șoferul părăsește mașina.

⁴ Se aplică pentru cutiile de viteză automate.

◀◀ **Frânare de urgență**

În caz de urgență, frâna de parcare se activează când mașina se deplasează prin trage-reala și menținerea butonului. Frânarea se oprește la eliberarea butonului sau la apăsarea pedalei de accelerație.

i NOTĂ

Este emis un semnal acustic în timp ce frânarea de urgență este activă la viteze mari.

Dezactivarea frânei de parcare



Dezactivare manuală

Pentru a dezactiva frâna de parcare, motorul trebuie să fie în funcțiune.

1. Apăsați ferm pedala de frână.

2. Apăsați butonul.

> Frâna de parcare se decuplează, iar simbolul din afișajul pentru șofer se stinge.

Dezactivare automată

1. Porniți mașina.

2. Cu cutie de viteze automată:

Apăsați ferm pedala de frână. Selectați poziția selectorului de viteze **D** sau **R** și apăsați pedala de accelerație.

Cu cutie de viteze manuală:

Apăsați pedala de ambreiaj și selectați treapta de viteză adecvată. Eliberați pedala de ambreiaj și accelerați.

> Frâna de parcare se decuplează, iar simbolul din afișajul pentru șofer se stinge.

i NOTĂ

Pentru dezactivarea automată, fie șoferul trebuie să-și cupleze centura de siguranță, fie portiera șoferului trebuie închisă.

Informații asociate

- Setarea pentru activarea automată a frânei de parcare (p. 453)
- În cazul unei defecțiuni la frâna de parcare (p. 453)

- Frâna de parcare (p. 450)
- Parcarea în pantă (p. 453)

Setarea pentru activarea automată a frânei de parcare

Alegeți dacă doriți ca frâna de parcare să se activeze automat la oprirea mașinii. Pentru a modifica setarea:

1. Apăsați pe **Setări** din vederea de sus din afișajul central.
2. Apăsați **My Car** → **Frână de mână și suspensie** pentru a selecta sau deselecta funcția **Activare automată frână de parcare**.

Informații asociate

- Activarea și dezactivarea frânei de parcare (p. 451)
- Frâna de parcare (p. 450)

Parcarea în pantă

Utilizați întotdeauna frâna de parcare când parcați pe un deal.

AVERTIZARE

Utilizați întotdeauna frâna de parcare dacă parcați pe o suprafață înclinată. Cuplarea unei trepte de viteză sau aducerea selectorului cutiei de viteze automate în poziția **P** nu este suficientă pentru a menține mașina staționară în toate situațiile.

Dacă mașina este parcată cu fața la deal:

- Rotiți roțile **dinspre** bordură.

Dacă mașina este parcată cu fața la vale:

- Rotiți roțile **spre** bordură.

Sarcină ridicată la deal

O sarcină ridicată, cum ar fi o remorcă, poate cauza rularea înapoi a mașinii când frâna de parcare este eliberată automat pe un deal cu înclinație abruptă. Evitați acest lucru prin tragerea comenzii în sus în timp ce porniți mașina de pe loc. Eliberați comanda când motorul atinge tracțiunea.

Informații asociate

- Activarea și dezactivarea frânei de parcare (p. 451)

În cazul unei defecțiuni la frâna de parcare

Contactați un atelier Volvo autorizat dacă nu este posibil să dezactivați sau să activați frâna de parcare după mai multe încercări. La pornirea cu frâna de parcare activată este emis un semnal acustic de avertizare.

Dacă mașina trebuie parcată înainte ca o posibilă defecțiune să fie rectificată, atunci roțile trebuie să fie rotite ca la parcarea pe un deal și selectorul de viteze trebuie să fie în poziția **P** sau trebuie cuplată prima treaptă de viteză dacă mașina are o cutie de viteze manuală.



Tensiune scăzută a bateriei

Dacă tensiunea bateriei este prea scăzută, frâna de parcare nu poate fi nici dezactivată, nici activată. Conectați o baterie donatoare dacă tensiunea din baterie este prea scăzută.

Înlocuirea garniturilor de frână

Garniturile de frână din spate trebuie înlocuite într-un atelier, datorită proiectării frânei de parcare acționate electric - se recomandă un atelier Volvo autorizat.

◀ Simboluri din afișajul pentru șofer

Simbol	Specificație
	Dacă simbolul clipește, indică faptul că s-a produs o eroare. Vezi mesajul de pe afișajul pentru șofer.
	Eroare la sistemul de frânare. Vezi mesajul de pe afișajul pentru șofer.
	Mesaj de informare pe afișajul pentru șofer.

Informații asociate

- Activarea și dezactivarea frânei de parcare (p. 451)
- Parcarea în pantă (p. 453)
- Bateria demarorului (p. 640)
- Programul de service Volvo (p. 622)

Frânare automată la oprire completă

Frânarea automată la staționare (menținere automată) înseamnă că șoferul poate elibera pedala de frână, dar efectul de frânare se menține, când mașina este oprită la semafor sau în intersecții.

La oprirea mașinii, frâna se activează automat. Funcția poate utiliza fie pedala de frână, fie frâna de parcare, pentru a menține mașina staționară și funcționează pe toate declivitățile. La pornirea de pe loc, frâna este eliberată automat dacă șoferul poartă centura de siguranță sau dacă portiera șoferului este închisă.



NOTĂ

Când frânați până la oprire într-o pantă la deal sau la vale, pedala de frână trebuie apăsată puțin mai tare înainte de a fi eliberată pentru a vă asigura că mașina nu rulează de pe loc.

Frâna de parcare se activează dacă:

- mașina este oprită;
- portiera șoferului este deschisă;
- centura de siguranță a șoferului nu este cuplată;
- mașina staționează mai mult timp (5-10 minute).

Simboluri din afișajul pentru șofer

Simbol	Specificație
	Simbolul se aprinde când funcția utilizează pedala de frână pentru a menține mașina staționară.
	Simbolul se aprinde când funcția utilizează frâna de parcare pentru a menține mașina staționară.

Informații asociate

- Activarea și dezactivarea frânării automate la oprire (p. 455)
- Pedala de frână (p. 448)
- Frâna de parcare (p. 450)
- Asistența la pornirea în pantă (p. 455)

Activarea și dezactivarea frânării automate la oprire

Funcția de frânare automată la oprire se activează de la butonul din consola tunel.



- Apăsați butonul din consola tunel pentru a activa sau dezactiva funcția.
 - > Indicatorul din buton se aprinde la activarea funcției. Funcția rămâne activată chiar și la următoarea pornire a mașinii.

Aplicare la oprire



Dacă funcția este activă și menține mașina cu pedala de frână (simbolul A se aprinde în afișajul pentru șofer), pentru dezactivare, pedala de frână trebuie apăsată în același timp cu butonul.

- Funcția rămâne dezactivată până la reactivare.
- La dezactivarea funcției, sistemul de asistență la pornirea în pantă (HSA) rămâne activ pentru a preveni deplasarea în spate a mașinii la pornirea de pe loc de pe o pantă în urcare.

Informații asociate

- Frânare automată la oprire completă (p. 454)

Asistența la pornirea în pantă

Asistența la pornirea în pantă (HSA⁵) împiedică rularea înapoi a mașinii când se pornește într-o pantă la deal. La deplasarea în marșarier la deal, ea împiedică rularea înainte a mașinii.

Aceasta înseamnă că presiunea asupra pedalei din sistemul de frânare este menținută timp de câteva secunde în timp ce piciorul șoferului este luat de pe pedala de frână și deplasat pe pedala de accelerație.

Efectul de frânare temporar este anulat după câteva secunde sau când șoferul pornește de pe loc.

Asistența la pornirea în pantă este disponibilă chiar și în cazul în care funcția de frânare automată în staționare (ținerea automată) este dezactivată.

Informații asociate

- Frânare automată la oprire completă (p. 454)
- Pedala de frână (p. 448)

⁵ Hill Start Assist

Frânarea automată după o coliziune

În cazul unei coliziuni în care s-a atins nivelul de activare pentru airbagurile și dispozitivele de tensionare a centurilor de siguranță sau în cazul în care se detectează o coliziune cu un animal mare, frânarea mașinii se va acționa automat. Această funcție previne sau reduce efectele unei coliziuni ulterioare.

După o coliziune serioasă, există riscul de a nu mai putea controla sau schimba direcția mașinii. Pentru a evita sau reduce o posibilă coliziune ulterioară cu un vehicul sau un obiect din calea vehiculului, sistemul de frânare automată se activează automat și frânează mașina într-un mod sigur.

În timpul frânării, se activează stopurile de frână și luminile de avarii. La oprirea mașinii, luminile de avarii continuă să clipească și frâna de parcare se activează.

Dacă frânarea nu este o soluție, de ex. dacă există riscul de a fi lovit de traficul din spate, sistemul poate fi ignorat dacă șoferul apasă pedala de accelerație.

Funcția presupune că sistemul de frânare este intact după coliziune.

Informații asociate

- Rear Collision Warning* (p. 386)
- BLIS* (p. 387)
- Funcțiile sistemului de frânare (p. 447)

Frânarea regenerativă*

Mașina recuperează energia cinetică în timpul frânării pentru a reduce consumul de combustibil și nivelul emisiilor.

Funcția este disponibilă în toate modurile de condus împreună cu poziția **D** sau **M**.

Activarea regenerării la frânare

Regenerarea la frânare se activează aplicând o presiune ușoară pe pedala de frână sau la utilizarea frânei de motor.

Regenerarea crește în timpul utilizării frânei de motor la selectarea modului **M** de comutare a treptelor de viteză.

Informații asociate

- Moduri de condus* (p. 468)
- Schimbarea treptei de viteză la cutia de viteze automată (p. 458)

Cutia de viteze

Cutia de viteze este o parte a grupului motor-propulsor al mașinii (transmisia puterii) dintre motor și roțile motrice. Funcția cutiei de viteze este de a schimba raportul de transmisie în funcție de viteză și de cerințele de putere.

Există două tipuri de cutii de viteze: manuale și automate.

Cutia de viteze manuală are șase trepte de viteză, iar cutia de viteze automată are opt trepte de viteză. Numărul schimbărilor de trepte de viteză înseamnă că cuplul motorului și intervalul de putere se pot utiliza în mod eficient. La cutia de viteze automată, două trepte de viteză sunt trepte overdrive, care economisesc combustibil la condusul la o turație constantă a motorului.

Puteți selecta treptele de viteză manual și la o cutie de viteze automată. Poziția treptei de viteză selectate se afișează în afișajul pentru șofer.

Informații asociate

- Cutie de viteze automată (p. 457)
- Cutie de viteze manuală (p. 457)
- Indicatorul de schimbare a treptei de viteză (p. 466)

Cutie de viteze manuală

La mașinile cu cutie de viteze manuală, șoferul selectează manual o treaptă de viteză adecvată, în funcție de cerința de viteză și de putere necesară în acel moment.

Schimbarea treptei de viteză

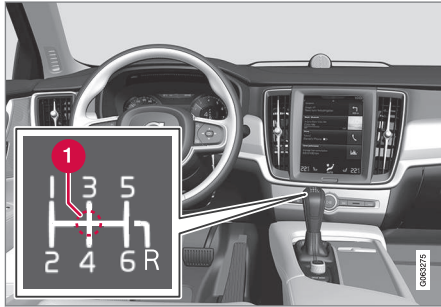

Prezentarea manetei schimbătorului de viteze și a modelului de comutare a treptelor de viteză.

1 Poziția neutră (N)

Cutie de viteze manuală are șase trepte de viteză; modelul de comutare a treptelor de viteze este indicat pe schimbătorul de viteze.

- Apăsați complet pedala de ambreiaj la fiecare schimbare a treptei de viteză.
- Între schimburile de treaptă de viteză, ridicați piciorul de pe pedala de ambreiaj.

Inhibitorul de marșarier

Inhibitorul de marșarier elimină posibilitatea de a încerca cuplarea din greșeală a marșarierului în timpul deplasării normale în direcția înainte.

- Urmați modelul de schimbare a treptelor de viteză de pe schimbătorul de viteze și începeți din poziția neutră înainte de a deplasa schimbătorul în poziția **R**.
- Cuplați marșarierul numai când mașina staționează.

La parcare

AVERTIZARE

Atunci când parcați în pantă, acționați frâna de parcare. Cuplarea unei trepte de viteză nu este suficientă să mențină mașina parcată în toate situațiile.

Informații asociate

- Cutie de viteze (p. 456)
- Cutie de viteze automată (p. 457)
- Indicatorul de schimbare a treptei de viteză (p. 466)

Cutie de viteze automată

Treptele de viteză sunt selectate automat pentru a conduce cât mai eficient din punct de vedere energetic. De asemenea, cutia de viteze are un mod manual de schimbare a treptelor de viteză.

Cutie de viteze este disponibilă în două versiuni diferite. Puteți determina tipul de cutie de viteze care echează mașina observând schimbătorul de viteze. Schimbătoarele de viteză diferite au funcții diferite.



Prezentarea schimbătorului de viteze mare și a comportamentului de schimbare a treptelor de viteză în afișajul pentru șofer.



Prezentarea schimbătorului de viteze mic și a comportamentului de schimbare a treptelor de viteză în afișajul pentru șofer.

Poziția treptei de viteză selectate se afișează în afișajul pentru șofer:

P, R, N, D sau **M**. La mașinile cu schimbător de viteze mic, poziția **P** este electrică și modulul de comutare este **R, N, D** sau **M**.

Informații asociate

- Schimbarea treptei de viteză la cutia de viteze automată (p. 458)
- Schimbarea vitezelor de la padelele de pe volan* (p. 461)
- Inhibitorul pentru selectorul de viteze (p. 463)
- Funcția kick-down (p. 465)
- Indicatorul de schimbare a treptei de viteză (p. 466)

- Cutie de viteze manuală (p. 457)
- Simboluri și mesaje pentru cutia de viteze automată (p. 465)

Schimbarea treptei de viteză la cutia de viteze automată

La mașinile cu schimbător mic, modificați poziția selectorului apăsând pe selectorul cu arc în față și în spate sau în lateral, pentru schimbarea manuală a treptelor de viteză. La mașinile cu schimbător de viteze mare, apăsați schimbătorul spre stânga pentru comutarea manuală a treptelor de viteză.

Schimbarea treptei de viteză



Prezentarea selectorului de viteză mare și a pozițiilor

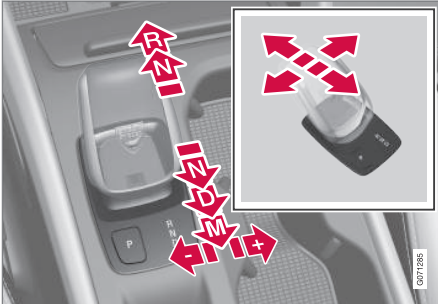

Prezentarea selectorului de viteză mic și a pozițiilor

Pozițiile selectorului de viteze

Parcarea -P



Prezentarea selectorului de viteze și poziția P pentru selectorul de viteze mic.

La mașinile cu selector de viteze mic, utilizați butonul **P** de lângă selectorul de viteze pentru a activa poziția de Parcarea. La mașinile cu selector mare, poziția de parcarea se activează deplasând selectorul de viteze în poziția **P**.

Cutia de viteze se blochează automat la cuplarea poziției **P**.

Selectați poziția **P** când mașina este parcată sau la pornirea motorului. Mașina trebuie să fie staționară la selectarea poziției **P**.

Pentru a selecta o altă poziție a selectorului când poziția **P** este selectată, apăsați pedala de frână și aduceți contactul în poziția **II**.

Motorul trebuie să fie în funcțiune la mașinile cu schimbător de viteze scurt.

Pentru parcare - acționați mai întâi pedala de frână și apoi selectați poziția **P**.

AVERTIZARE

Utilizați întotdeauna frâna de parcare dacă parcați pe o suprafață înclinată. Cuplarea unei trepte de viteză sau aducerea selectorului cutiei de viteze automate în poziția **P** nu este suficientă pentru a menține mașina staționară în toate situațiile.

NOTĂ

Pentru a putea încuia mașina și arma sistemul de alarmă, selectorul de viteze trebuie să fie în poziția **P**.

« Funcții de asistență⁶

Sistemul va comuta automat la poziția **P**:

- dacă mașina este oprită în poziția **D** sau **R**;
- dacă șoferul își decuplează centura de siguranță și deschide portiera șoferului când mașina este pornită în alt mod decât **P**

Pentru a parca mașina fără a purta centura de siguranță și cu portiera deschisă - scoateți selectorul din poziția **P** și selectați **R** sau **D** din nou.

dacă mașina este oprită în poziția **N**, nu se va efectua o comutare automată în poziția **P**. Acest lucru permite spălarea mașinii într-o spălătorie auto automată.

Marșarier - R

Selectați poziția **R** pentru a vă deplasa în marșarier. Mașina trebuie să fie staționară la selectarea poziției **R**.

Punctul mort - N

Selectați poziția **N** la pornirea mașinii. Acționați frâna de parcare dacă mașina este staționară cu selectorul în poziția **N**.

Pentru a comuta din poziția **N** în altă poziție, apăsați pedala de frână și aduceți aprinderea în poziția **II**. Motorul trebuie să fie în funcțiune la mașinile cu schimbător de viteze scurt.

Poziția de mers - D

D este poziția normală de condus. Comutarea la o treaptă superioară de viteză sau retrogradarea se realizează automat în funcție de nivelul de accelerație și de viteză.

Mașina trebuie să fie staționară la schimbarea din poziția **R** în poziția **D**.

Poziția manuală - M



Prezentarea modelului de schimbare a treptelor de viteză din afișajul pentru șofer cu schimbător de viteze mare.

În poziția **M**, puteți comuta manual treptele de viteză. Motorul mașinii frânează la eliberarea pedalei de accelerație.

Selectați poziția **M** deplasând selectorul de viteze în lateral, din poziția **D** în poziția de capăt **±**.

- Apăsați selectorul de viteze și deplasați-l în față la „+” (plus) pentru a trece la următoarea treaptă de viteză și apoi eliberați-l.
- Apăsați selectorul de viteze și trageți-l către înapoi la „-” (minus) pentru a retrograda o treaptă și apoi eliberați-l.
- Apăsați selectorul de viteze în lateral către poziția de capăt la **D** pentru a reveni în poziția **D**.



Prezentarea modelului de schimbare a treptelor de viteză din afișajul pentru șofer cu schimbător de viteze mic.

În poziția **M**, puteți comuta manual treptele de viteză. Motorul mașinii frânează la eliberarea pedalei de accelerație.

Selectați poziția **M** deplasând selectorul de viteze înspre înapoi din poziția **D**.

⁶ Se aplică mașinilor cu selector de viteze mic.

- Apăsăți selectorul de viteze și trageți-l către dreapta la „+” (plus) pentru a trece la următoarea treaptă de viteză și apoi eliberați-l.
- Apăsăți selectorul de viteze și trageți-l către stânga la „-” (minus) pentru a retrograda o treaptă și apoi eliberați-l.
- Apăsăți selectorul de viteze și trageți-l înspre înapoi pentru a reveni în poziția **D**.

Cutia de viteze retrogradează automat dacă viteza se reduce până la un nivel sub cel adecvat pentru treapta de viteză selectată pentru a evita smuciturile și calarea motorului.

Informații asociate

- Cutie de viteze automată (p. 457)
- Inhibitorul pentru selectorul de viteze (p. 463)
- Schimbarea vitezelor de la padelele de pe volan* (p. 461)
- Funcția kick-down (p. 465)

Schimbarea vitezelor de la padelele de pe volan*

Padelele de pe volan completează funcțiile selectorului de viteze și fac posibilă schimbarea manuală a treptelor de viteză fără a vă lua mâinile de pe volan.

Funcția este disponibilă în poziția **D** sau **M**.



- 1 „-”: Selectează următoarea treaptă inferioară.
- 2 „+”: Selectează următoarea treaptă superioară.

Buton

Pentru schimbarea treptei de viteză:

- Împingeți dinspre sau trageți spre volan una dintre padele și eliberați-o.

Treapta de viteză se schimbă de fiecare dată când padela este trasă cu condiția ca turația motorului să nu depășească intervalul permis.

Treapta de viteză curentă se afișează în afișajul pentru șofer.



- « Padelele de pe volan sunt activate automat atunci când selectorul de viteze se află în poziția **M**.



Ecranul șoferului în momentul schimbării treptelor de viteză cu ajutorul padelelor de pe volan în modul de schimbare manuală a treptelor de viteză, schimbător de viteze mare.

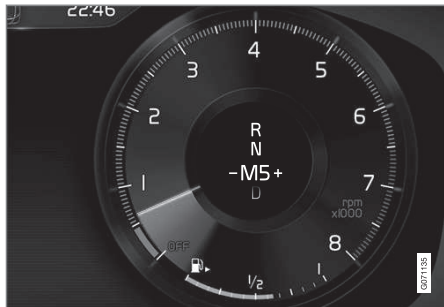

Ecranul șoferului în momentul schimbării treptelor de viteză cu ajutorul padelelor de pe volan în modul de

schimbare manuală a treptelor de viteză, schimbător de viteze mic.

Activarea padelelor de pe volan în poziția **D**

Pentru a putea schimba treptele de viteză cu ajutorul padelelor de pe volan, acestea trebuie să fie activate:

- Trageți una dintre padele spre volan.
 - > O cifră de pe ecranul șoferului indică treapta de viteză curentă.



Ecranul șoferului în momentul schimbării treptelor de viteză cu ajutorul padelelor de pe volan, schimbător de viteze mare.



Ecranul șoferului în momentul schimbării treptelor de viteză cu ajutorul padelelor de pe volan, schimbător de viteze mic.

Dezactivarea padelelor de pe volan în poziția **D**

Dezactivarea manuală

- Trageți padela din dreapta (+) către volan și mențineți-o în această poziție până când numărul din afișajul pentru șofer se stinge.
 - > Cutia de viteze revine în poziția **D**.

Dezactivare automată

Padelele de pe volan se dezactivează după un interval scurt de timp dacă nu sunt utilizate. Acest lucru este indicat prin stingerea numărului din afișajul pentru șofer. O excepție este pe durata frânării motorului - în acest caz, padelele sunt activate atât timp cât se utilizează frâna de motor.

Informații asociate

- Cutie de viteze automată (p. 457)
- Schimbarea treptei de viteză la cutia de viteze automată (p. 458)
- Indicatorul de schimbare a treptei de viteză (p. 466)

Inhibitorul pentru selectorul de viteze

Inhibitorul pentru selectorul de viteze previne schimbarea accidentală între diferite poziții ale selectorului unei cutii de viteze automate. Există două tipuri de inhibitoare pentru selectorul de viteze: mecanic și automat.

Inhibitorul mecanic pentru selectorul de viteze

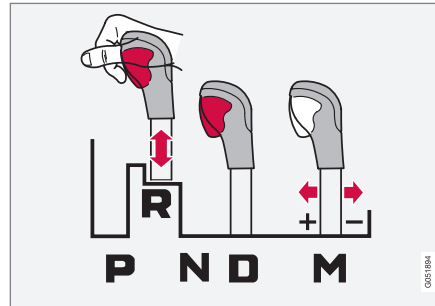

Inhibitor pentru selectorul de viteze pentru mașinile cu schimbător de viteze mare.

Selectorul de viteze poate fi deplasat liber înainte și înapoi între **N** și **D**. Celelalte poziții sunt blocate cu un clichet care se deblochează de la butonul inhibitorului de pe selectorul de viteze.

Cu butonul inhibitorului apăsat, maneta se poate deplasa liber înainte sau înapoi între **P**, **R**, **N** și **D**.

Inhibitorul automat pentru selectorul de viteze

Inhibitorul automat pentru selectorul de viteze are sisteme speciale de siguranță.

Din poziția de parcare – P sau poziția neutră – N

Pentru a deplasa selectorul de viteze din poziția **P** sau **N** în altă poziție, apăsați pedala de frână și aduceți aprinderea în poziția **II**. Motorul trebuie să fie în funcțiune la mașinile cu schimbător de viteze scurt.

Dacă selectorul de viteze este în poziția **N** și mașina staționează de cel puțin 3 secunde (indiferent dacă motorul funcționează sau nu), selectorul de viteze se blochează.

Mesaj din afișajul pentru șofer

Dacă selectorul de viteze este inhibat se va afișa un mesaj în afișajul pentru șofer de ex. **Manetă schimb. viteze Apăsați frâna pt. activarea manetei schimbătorului.**

Selectorul de viteze nu este inhibat mecanic.⁷

⁷ Se aplică mașinilor cu selector de viteze scurt

« Informații asociate

- Cutie de viteze automată (p. 457)
- Schimbarea treptei de viteză la cutia de viteze automată (p. 458)
- Dezactivarea inhibitorului pentru selectorul de viteze (p. 464)

Dezactivarea inhibitorului pentru selectorul de viteze⁸

Când mașina rămâne fără energie, inhibitorul selectorului de viteze pentru cutia de viteze automată poate fi deblocat la mașinile cu schimbător de viteze mare. Decuplarea inhibitorului selectorului de viteze nu este posibilă la mașinile cu schimbător de viteze mic.

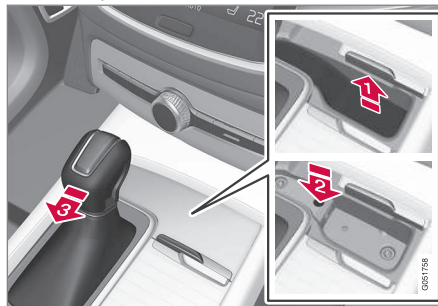

Prezentarea schimbătorului de viteze mare.

Dacă mașina nu poate fi condusă, de ex., din cauza unei baterii descărcate, selectorul de viteze trebuie deplasat în poziția **N** pentru a permite mutarea mașinii.

- 1) Ridicați covorașul de cauciuc din compartimentul din fața selectorului de viteze. Localizați orificiul cu un buton cu arc în partea de jos a compartimentului.

- 2) Apăsăți lung cu o șurubelniță în orificiu.
- 3) Deplasați selectorul de viteze în poziția **N** și eliberați butonul.
4. Așezați la loc covorașul de cauciuc.



Prezentarea selectorului de viteze mic, când dezactivarea inhibitorului selectorului de viteze nu este posibilă.

Informații asociate

- Inhibitorul pentru selectorul de viteze (p. 463)
- Cutie de viteze automată (p. 457)

⁸ Funcția nu este disponibilă pentru mașinile cu schimbător de viteze mic.

Funcția kick-down

Kick-down⁹ poate fi folosit când este necesară accelerația maximă, cum ar fi pentru depășire.

Când pedala de accelerație este apăsată până la podea (dincolo de poziția considerată în mod normal ca fiind accelerația maximă), este cuplată imediat o treaptă de viteză inferioară. Acest lucru este cunoscut sub denumirea de kick-down.

Dacă pedala de accelerație este eliberată din poziția de kick-down, cutia de viteze comută automat într-o treaptă de viteză superioară.

Funcția de siguranță

Pentru a preveni supra-turarea motorului, programul de comandă a cutiei de viteze are un inhibitor de protecție la trecerea într-o treaptă inferioară de viteză.

Cutia de viteze nu permite trecerea într-o treaptă inferioară de viteză/kick-down care ce ar duce la o turație a motorului suficient de ridicată pentru a avaria motorul. Nu se întâmplă nimic dacă șoferul încearcă în continuare cupleze într-o treaptă de viteză inferioară în acest fel la o turație ridicată a motorului - rămâne cuplată treapta de viteză inițială.

La kick-down, mașina poate cupla într-o treaptă de viteză inferioară cu câte o treaptă sau mai multe deodată, în funcție de turația

motorului. Mașina cuplează într-o treaptă de viteză superioară când motorul a atins turația maximă a motorului, pentru a preveni avariarea motorului.

Informații asociate

- Cutie de viteze automată (p. 457)

Simboluri și mesaje pentru cutia de viteze automată

Dacă se produce o eroare la cutia de viteze, un simbol și un mesaj se vor afișa în afișajul pentru șofer.

IMPORTANT

Pentru a preveni avariarea componentelor sistemului de propulsie, se verifică temperatura de regim a cutiei de viteze. Dacă există un risc de supraîncălzire, un simbol de avertizare se aprinde în afișajul pentru șofer și se afișează un mesaj - urmați recomandările afișate.

⁹ Posibil numai la cutie de viteze automată.



Simbol	Specificație
	Informații sau mesaje de eroare privind cutia de viteze. Urmați recomandările date.
	Cutie de viteze supraîncălzită. Urmați recomandările date.
	Randament redus/Randamentul accelerației este redus În cazul unei erori temporare la grupul motopropulsor, mașina poate intra în modul „Limp home” (deplasare lentă), cu o putere scăzută a motorului pentru a evita deteriorarea grupului motopropulsor.

Informații asociate

- Cutie de viteze automată (p. 457)

Indicatorul de schimbare a treptei de viteză

Indicatorul de schimbare a treptei de viteză din afișajul pentru șofer afișează treapta de viteză actuală la schimbarea manuală a treptelor de viteză și atunci când este momentul cuplării următoarei trepte de viteză pentru o economie optimă de combustibil.

Pentru un condus ecologic în timpul schimbării manuale a treptelor de viteză, este important să conduceți în treapta corectă și să schimbați treapta de viteză la momentul potrivit.

Cu cutie de viteze manuală



Indicatorul de schimbare a treptei de viteză din afișajul pentru șofer de 12 in*.



Indicatorul de schimbare a treptei de viteză din afișajul pentru șofer de 8 in.

O săgeată în sus indică o trecere recomandată la o treaptă de viteză superioară, iar o săgeată în jos indică o retrogradare la o treaptă de viteză mai mică.

Cu cutie de viteze automată



Indicatorul de schimbare a treptei de viteză din afișajul pentru șofer de 12 în la o treaptă de viteză superioară*.



Indicatorul de schimbare a treptei de viteză din afișajul pentru șofer de 8 în la o treaptă de viteză superioară.

Indicatorul de schimbare a treptei de viteză afișează treapta de viteză curentă din afișajul pentru șofer și utilizează o săgeată în sus pentru a indica momentul recomandat pentru cuplarea unei trepte superioare.



Indicatorul de schimbare a treptei de viteză din afișajul pentru șofer de 12 în la o treaptă de viteză inferioară*.

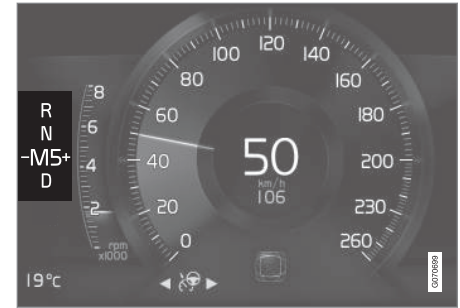

Indicatorul de schimbare a treptei de viteză din afișajul pentru șofer de 8 în la o treaptă de viteză inferioară.

Indicatorul de schimbare a treptei de viteză afișează treapta de viteză curentă în afișajul pentru șofer și indică comutarea la o treaptă de viteză mai mare prin clipirea semnului plus.

Informații asociate

- Cutie de viteze automată (p. 457)
- Cutie de viteze manuală (p. 457)

Tracțiunea integrală*

Tracțiunea integrală (AWD¹⁰) înseamnă că mașina antrenează simultan toate cele patru roți, ceea ce îmbunătățește tracțiunea.

Pentru a obține cea mai bună tracțiune posibilă, forța motrice este distribuită automat pe roțile cu cea mai bună aderență. Sistemul calculează continuu necesarul de cuplu la roțile din spate și poate redistribui imediat până la jumătate din cuplul motorului la roțile din spate.

Tracțiunea integrală are și un efect stabilizator la viteze mai mari. În condiții normale de conducere, cea mai mare parte a puterii este transmisă roților din față. În staționare, tracțiunea integrală este întotdeauna activă ca pregătire pentru o tracțiune maximă în timpul accelerării.

Caracteristicile de tracțiune integrală variază în funcție de modul de antrenare selectat.

Informații asociate

- Moduri de condus* (p. 468)
- Cutia de viteze (p. 456)

Moduri de condus*

Selecția modurilor de condus afectează caracteristicile de manevrabilitate ale mașinii pentru a îmbunătăți experiența condusului și a facilita condusul în situații speciale.

Cu ajutorul modurilor de condus puteți accesa rapid numeroasele funcții și setări ale mașinii în funcție de nevoile de condus. Următoarele sisteme au fost adaptate pentru a menține caracteristicile bune de condus în fiecare mod de condus:

- Direcția
- Motorul/cutia de viteze¹¹/tracțiunea integrală*
- Frânele
- Amortizoarele
- Afișajul pentru șofer
- Funcția Start/Stop
- Setările de climatizare

Selecțiați modul de condus adaptat pentru condițiile actuale de condus. Rețineți că nu toate modurile de condus sunt disponibile în toate situațiile.

Moduri de condus selectabile

La pornire, mașina se află în modul **Comfort** și funcția Start/Stop este activată. Modul de condus poate fi modificat la pornirea mașinii, de ex., la modul **Individual**. La selectarea modului **Individual**, puteți efectua reglaje în funcție de preferințele specifice, de ex., afișarea tahometrului.

Comfort

Modul **Comfort** este modul normal al mașinii. Aceste setări dau o senzație de confort în mașină, direcția este ușoară, amortizarea este suplă, iar deplasarea caroseriei este lină.

Modul de condus este modul certificat pentru emisiile de dioxid de carbon.

În modul **Comfort**, tahometrul nu se afișează în afișajul pentru șofer¹².

Eco

- Adaptați mașina pentru un condus mai eficient energetic și mai ecologic cu modul **Eco**.

Modul de condus înseamnă, de exemplu, că funcția Start/Stop este activată și capacitatea anumitor setări de climatizare se reduce.

La condusul în modul **Eco**, afișajul pentru șofer afișează un ecometru, care indică în timp real cât de economic conduceți.

¹⁰ All Wheel Drive

¹¹ Se aplică pentru cutiile de viteză automate.

¹² Se aplică numai la mașinile cu afișaj al șoferului de 8 in.

Dynamic

- Modul **Dynamic** înseamnă că mașina are caracteristici mai sportive și un răspuns mai rapid la accelerare.

Schimbările treptelor de viteză se realizează mai repede și mai clar, iar cutia de viteze prioritizează o treaptă de viteză cu o tracțiune mai mare.

Răspunsul direcției este mai rapid, iar amortizarea este mai dură¹³, ceea ce înseamnă că caroseria urmărește partea carosabilă pentru a reduce deraparea la luarea virajelor.

Funcția Start/Stop este dezactivată.

Modul **Dynamic** este disponibil și în versiunea **Polestar Engineered***.

Individual

- Adaptați modul de condus în funcție de preferințele individuale.

Selecționați un mod de condus de pornire, apoi modificați setările în funcție de caracteristicile de condus dorite. Aceste setări se salvează în profilul șoferului activ și sunt disponibile la fiecare descuiere a mașinii cu aceeași cheie cu telecomandă.

Un mod de condus individual este disponibil numai dacă este activat din afișajul central.

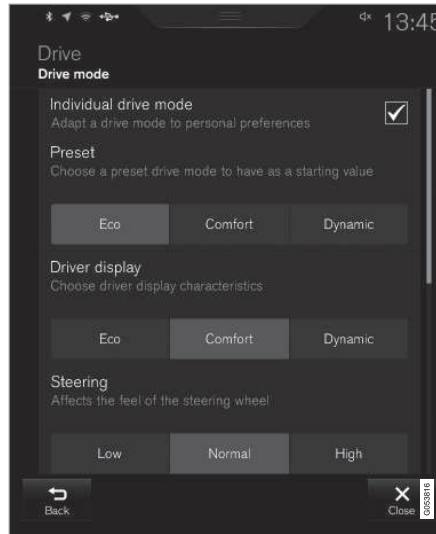

Ecranul setărilor¹⁴ pentru modul de condus Individual.

1. Apăsăți **Setări** din ecranul de sus.
2. Apăsăți **My Car** → **Mod de condus individual** și selecționați **Mod de condus individual**.

3. În **Presetări**, selecționați un mod de condus de pornire: **Eco**, **Confort**, **Dinamic** sau **Polestar Engineered***.

Modificările posibile se aplică pentru setările pentru:

- **Afișaj șofer**
- **Forță de direcție**
- **Caracteristici grup motopropulsor**
- **Caracteristici de frânare**
- **Control al suspensiei**
- **Climatizare ECO**
- **Pornire/Oprire.**

Informații asociate

- Schimbare modului de condus* (p. 470)
- Modul Eco Eco (p. 470)
- Condusul economic (p. 480)
- Funcția Start/Stop (p. 473)
- Tracțiunea integrală* (p. 468)
- Profilurile de șofer (p. 139)
- Frânarea regenerativă* (p. 456)

¹³ Se aplică pentru Four-C.

¹⁴ Figura este schematică - componentele pot diferi în funcție de modelul mașinii.

Schimbare modului de condus*

Selectați modul de condus adaptat pentru condițiile actuale de condus.

Schimbați modul de condus de la comutatorul cu rolă din consola centrală.

Rețineți că nu toate modurile de condus sunt disponibile în toate situațiile.

Pentru a schimba modul de condus:



1. Apăsați comutatorul cu rolă pentru modurile de condus **DRIVE MODE**.
 - > Se va afișa un meniul pop-up în afișajul central.
2. Rotiți rola în sus sau în jos până la evidențierea modului de condus dorit.

3. Apăsați comutatorul cu rolă pentru modurile de condus sau apăsați direct pe ecranul tactil pentru a confirma selecția.
 - > Modul de condus selectat este indicat în afișajul pentru șofer.

Informații asociate

- Moduri de condus* (p. 468)
- Activarea și dezactivarea modului de condus Eco de la butonul funcțional (p. 473)

Modul Eco Eco

Modul Eco vă ajută să conduceți mai ecologic, cu o economie mai mare de combustibil. Utilizați acest mod de condus pentru a economisi combustibil și a proteja mediul.

Următoarele proprietăți sunt adaptate pentru modul Eco:

- Punctele de cuplare a cutiei de viteze¹⁵.
- Managementul motorului și răspunsul de la pedala de accelerație.
- Funcția de roată liberă Eco Coast¹⁵ se activează, iar frâna de motor se dezactivează atunci când pedala de accelerație este eliberată la viteze cuprinse între 65 și 140 km/h (40 și 87 mph).
- Unele din setările sistemului de climatizare funcționează la putere redusă sau sunt dezactivate.
- Afișajul pentru șofer prezintă informațiile sub forma unui indicator ECO, care ajută la condusul ecologic și eficient din punct de vedere al consumului.

Funcția de roată liberă Eco Coast¹⁵

Funcția de roată liberă Eco Coast înseamnă, în practică, că frâna de motor se oprește, iar energia cinetică a mașinii este utilizată pentru a parcurge distanțe mai lungi din inerție. Când șoferul eliberează pedala de accelerație, cutia

¹⁵ Numai mașinile cu cutie de viteze automată.

de viteze se decuplează automat de la motor, a cărui turație se reduce la cea de ralanti cu un consum redus.

Funcția poate fi utilizată cel mai bine pe porțiunile de drum unde mașina se poate deplasa din inerție o distanță lungă de ex. pe șosele cu pante ușoare sau când reducerea vitezei se poate prevedea la pătrunderea într-o zonă cu o limită de viteză mai mică.

Activarea funcției roată liberă

Funcția se activează la eliberarea completă a pedalei de accelerație, la care se adaugă următorii parametri:

- Modul de condus **Eco** este activat.
- Selectorul de viteze este în poziția **D**.
- Viteza se află în intervalul 65-140 km/h (40-87 mph).
- Panta șoselei nu are o declivitate mai mare de 6%.

Afișajul pentru șofer afișează **COASTING** la utilizarea funcției roată liberă.

Limitări

Funcția roată liberă nu este disponibilă dacă:

- Motorul și/sau cutia de viteze nu se află la temperatura de regim.
- Selectorul de viteze este deplasat din poziția **D** în poziția manuală.

- Viteza este în afara intervalului 65-140 km/h (40-87 mph).
- Panta șoselei are o declivitate mai mare de 6%.
- Treptele de viteză sunt schimbate manual de la padelele de pe volan*.

Dezactivarea și oprea funcției roată liberă

În anumite situații, puteți dezactiva sau opri funcția pentru a utiliza frâna de motor. Astfel de exemple sunt: coborârea pe pante abrupte sau înainte de o manevră de depășire iminentă, pentru a o putea realiza în cel mai sigur mod posibil.

Dezactivați funcția roată liberă urmând pașii următori:

- Acționați pedala de accelerație sau de frână.
- Aduceți selectorul de viteze în poziția manuală.
- schimbarea vitezelor de la padelele de pe volan*.

Opriiți funcția roată liberă urmând pașii următori:

- Schimbați modul de condus*.
- Opriiți modul de condus **Eco** din ecranul funcției.

Chiar și fără funcția roată liberă, puteți să vă deplasați din inerție pe distanțe scurte. Acest

lucru reduce consumul. Cu toate acestea, pentru cea mai bună economie de combustibil, este mai bine să activați funcția roată liberă pentru a putea parcurge distanțe mai lungi din inerție.

Cruise control Eco Cruise

Atunci când utilizați Cruise Control în modul de condus **Eco**, accelerarea și decelerarea mașinii vor fi mai reduse în comparație cu alte moduri de condus, ceea ce permite economii de combustibil și mai semnificative. Acest lucru înseamnă că viteza mașinii poate fi ușor peste sau sub viteza setată.

- Pe o șosea fără denivelări, viteza mașinii poate devia de la viteza setată când Cruise Control este activ și mașina se deplasează liber.
- La urcarea pe o pantă abruptă, viteza mașinii scade până când se trece într-o treaptă inferioară de viteză¹⁵, apoi accelerează redus pentru a atinge viteza setată.
- La coborârea unei pante, când mașina se deplasează din inerție, viteza mașinii poate să fie ușor peste sau sub viteza setată. Funcția utilizează frâna de motor pentru a menține viteza setată. Dacă este cazul, utilizați și pedala de frână.

¹⁵ Numai mașinile cu cutie de viteze automată.



« Indicator ECO din afișajul pentru șofer de 12''*



Indicator ECO din afișajul pentru șofer de 12''*



Indicator ECO din afișajul pentru șofer de 8''

Indicatorul ECO indică eficiența condusului din punct de vedere al consumului de combustibil:

- La condusul eficient din punct de vedere al combustibilului, indicatorul arată o valoare mică cu acul în zona verde.
- La condusul neeficient din punct de vedere al combustibilului, de ex., în timpul unei frânări sau accelerări bruște, indicatorul arată o valoare mare.

De asemenea, indicatorul ECO prezintă modul în care un șofer de referință ar conduce mașina în aceleași condiții de drum. Acest lucru este indicat de acul scurt al indicatorului.

Climatizarea ECO

În modul **Eco**, climatizarea eco se activează automat în habitacul pentru a reduce consumul de energie.

i NOTĂ

La activarea modului **Eco**, se modifică mai mulți parametri ai sistemului de climatizare, iar funcțiile mai multor consumatori electrici se vor reduce. Anumite setări pot fi resetate manual, dar funcționalitatea deplină se va redobândi numai prin oprirea modului **Eco** sau prin adaptarea modului de condus **Individual*** la funcționarea deplină a climatizării.

În caz de dificultăți, din cauza aburirii, apăsați butonul pentru degivrare max., cu funcționare normală.

Informații asociate

- Schimbare modului de condus* (p. 470)
- Activarea și dezactivarea modului de condus Eco de la butonul funcțional (p. 473)
- Moduri de condus* (p. 468)
- Condusul economic (p. 480)
- Funcția Start/Stop (p. 473)

Activarea și dezactivarea modului de condus Eco de la butonul funcțional

Modul de condus **Eco** are un buton funcțional în ecranul funcțiilor din afișajul central dacă mașina nu a fost echipată cu un buton de control pentru modul de condus în consola tunel.

Modul **Eco** se dezactivează la oprirea motorului și trebuie reactivat după fiecare pornire a motorului. Afișajul pentru șofer indică **ECO** când funcția este activată.

Selectarea modului de condus Eco din ecranul funcțiilor din afișajul central

- Apăsăți butonul **Mod de cond. ECO** pentru a activa sau dezactiva funcția.



- > Indicatorul din buton se aprinde la activarea funcției.

Informații asociate

- Modul Eco Eco (p. 470)
- Schimbare modului de condus* (p. 470)
- Moduri de condus* (p. 468)

Funcția Start/Stop

Cu funcția Start/Stop, motorul se oprește temporar când mașina se oprește, de ex., la semafor sau la coadă în trafic, și pornește din nou când este cazul.

Funcția Start/Stop reduce consumul de combustibil, ceea ce duce la emisii de echipament reduse.

Sistemul permite adoptarea unui stil de condus ecologic, permițând oprirea automată a motorului mașinii, când este cazul.

Informații asociate

- Conducerea cu funcția start/stop (p. 473)
- Condiții pentru funcția Start/Stop (p. 475)
- Moduri de condus* (p. 468)

Conducerea cu funcția start/stop

Funcția Start/Stop oprește temporar motorul când mașina staționează și apoi îl pornește automat, când este cazul.

Funcția Start/Stop este disponibilă la pornirea mașinii și poate fi activată dacă sunt îndeplinite anumite condiții.

Afișajul pentru șofer indică când funcția este:

- disponibilă;
- activă;
- indisponibilă.

Toate sistemele normale ale mașinii, precum iluminatul, radioul etc., funcționează normal chiar dacă motorul s-a oprit automat. Cu toate acestea unele echipamente pot avea un randament redus temporar de ex. viteza ventilatorului sistemului de climatizare sau volumul audio extrem de ridicat de la sistemul audio.

Oprirea automată

Pentru oprirea automată a motorului sunt necesare următoarele:

◀◀ Cu cutie de viteze automată

- Opriiți mașina cu pedala de frână și apoi mențineți piciorul pe pedala de frână - motorul se oprește automat.

Cu cutie de viteze manuală

- Apăsati pedala de ambreiaj, aduceți schimbătorul de viteze în poziția neutră și eliberați pedala de ambreiaj - motorul se oprește automat.

În modul de condus **Comfort** sau **Eco**, motorul se poate opri automat înainte ca mașina să fie complet staționară.

Cu una din funcțiile Controlul adaptiv al vitezei de croazieră (Adaptive Cruise Control) sau Pilot Assist activate, motorul se oprește automat după 3 secunde după oprirea mașinii.

Pornirea automată

Pentru pornirea automată a motorului sunt necesare următoarele:

Cu cutie de viteze automată

- Eliberați pedala de frână - motorul va porni automat și veți putea continua călătoria. La urcarea unei pante, sistemul de asistență la pornirea în pantă (HSA¹⁶) se

cuplează, prevenind astfel deplasarea mașinii în spate.

- La activarea funcției Auto Hold, pornirea automată este întârziată până la apăsarea pedalei de accelerație.
- Când una din funcțiile Controlul adaptiv al vitezei de croazieră (Adaptive Cruise Control) sau Pilot Assist este activată, motorul va porni automat la apăsarea pedalei de accelerație sau la apăsarea butonului  din tastatura din stânga volanului.
- Mențineți presiune pe pedala de frână și apăsați pedala de accelerație - motorul va porni automat.
- La coborârea unei pante: Eliberați ușor presiunea de pe pedala de frână până când mașina începe să pornească de pe loc - motorul va porni automat după o creștere ușoară a vitezei.

Cu cutie de viteze manuală

- Cu schimbătorul de viteze în poziția neutră: Apăsati pedala de ambreiaj sau pedala de accelerație - motorul pornește.
- La coborârea unei pante: Eliberați ușor presiunea de pe pedala de frână până când mașina începe să pornească de pe loc - motorul va porni automat după o creștere ușoară a vitezei.

Simboluri din afișajul pentru șofer



Alb - apare în tahometru când funcția este disponibilă.



Verde - apare în tahometru când funcția este activă și motorul s-a oprit automat.



Gri - funcția nu este disponibilă când simbolul este tăiat și estompat.

Dacă simbolul nu se afișează, funcția a fost dezactivată.

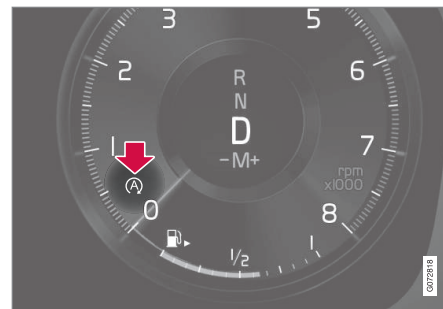

Funcția este activă și motorul s-a oprit automat.

¹⁶ Hill Start Assist

La mașinile cu afișaj pentru șofer de 8 in, simbolul se afișează în partea de jos a vitezometrului.

Informații asociate

- Dezactivarea funcției start/stop (p. 475)
- Condiții pentru funcția Start/Stop (p. 475)
- Funcția Start/Stop (p. 473)
- Asistența la pornirea în pantă (p. 455)
- Frânare automată la oprire completă (p. 454)

Dezactivarea funcției start/stop

În anumite situații, puteți dezactiva funcția start/stop.



Dezactivați de la butonul funcției **Pornire/Oprire** din ecranul funcțiilor din afișajul central. Indicația din buton este stinsă când butonul este dezactivat.

Funcția rămâne dezactivată până când:

- este reactivată;
- modul de condus este trecut la **Eco** sau **Comfort**;
- la următoarea pornire a mașinii.

Informații asociate

- Conducerea cu funcția start/stop (p. 473)
- Condiții pentru funcția Start/Stop (p. 475)

Condiții pentru funcția Start/Stop

Funcția Start/Stop necesită îndeplinirea unui număr de condiții pentru a funcționa.

Dacă o condiție nu este îndeplinită, afișajul pentru șofer va indica acest lucru.

Motorul nu se oprește automat

Motorul nu se oprește automat în următoarele cazuri:

- Mașina nu a atins aprox. 10 km/h (6 mph) după pornire.
- După un număr de opriri automate, viteza trebuie să depășească din nou aprox. 10 km/h (6 mph) înainte de următoarea oprire automată.
- Șoferul nu și-a cuplat centura de siguranță.
- Motorul nu este la temperatura normală de regim.
- Temperatura ambientă este sub aprox. -5 °C (23 °F) sau peste aprox. 30 °C (86 °F).
- Încălzirea electrică a parbrizului este activată.
- Mediul din habitacul deviază de la valorile configurate.
- Mașina se deplasează în marșarier.
- Șoferul efectuează manevre de virare largi.
- Drumul este foarte abrupt.



- Capota este deschisă.
- La condusul la altitudini ridicate, când motorul nu a atins temperatura de regim.
- Sistemul ABS a fost activat.
- În cazul unei frânări puternice (chiar fără activarea sistemului ABS).
- Mai multe porniri într-un interval scurt de timp au activat protecția termică a motorului demarorului.
- Filtrul de particule al sistemului de eșapament este plin.
- O remorcă este conectată la sistemul electric al mașinii.

Următoarele se aplică pentru cutia de viteze automată:

- Cutia de viteze nu este la temperatura normală de regim.
- Selectorul de viteze este în poziția **M** (\pm).
- Dacă condițiile de drum permit (de exemplu, într-un ambuteiaj).

Motorul nu pornește automat

În următoarele cazuri, motorul nu pornește automat după o oprire automată:

Cu cutie de viteze automată:

- Șoferul nu și-a cuplat centura de siguranță, selectorul de viteze este în poziția **P**, iar portiera șoferului este deschisă - tre-

buie efectuată procedura normală de pornire.

Cu cutie de viteze manuală:

- Șoferul nu și-a cuplat centura de siguranță.
- S-a cuplat o treaptă de viteză fără debreiere.

Oprirea involuntară cu cutia de viteze manuală

Dacă motorul nu repornește, continuați cu următoarele:

1. Verificați dacă centura de siguranță de pe partea șoferului este blocată în catarama centurii de siguranță.
2. Apăsați din nou pedala de ambreiaj - motorul va porni automat.
3. În anumite cazuri, maneta schimbătorului de viteze trebuie adusă în poziția neutră. Afișajul pentru șofer prezintă un mesaj - urmați recomandarea dată.

Motorul pornește automat fără eliberarea pedalei de frână

În următoarele cazuri, motorul pornește automat chiar dacă șoferul nu își ridică piciorul de pe pedala de frână:

- Umiditatea ridicată în habitacul duce la aburirea geamurilor.
- Mediul din habitacul deviază de la valorile configurate.

- Apăsarea repetată a pedalei de frână.
- Capota este deschisă.
- Mașina pornește de pe loc sau viteza crește ușor dacă mașina s-a oprit automat fără a fi complet staționară.

Următoarele se aplică pentru cutia de viteze automată:

- Catarama centurii de siguranță a șoferului este deschisă, iar selectorul de viteze se află în poziția **D** sau **N**.
- Selectorul de viteze este deplasat din **D** în **R** sau **M** (\pm).
- Portiera șoferului este deschisă, iar selectorul de viteze se află în poziția **D** - se va auzi un semnal sonor „ping”, iar mesajul text va indica faptul că contactul este cuplat.

AVERTIZARE

Nu deschideți capota dacă motorul este în modul de oprire automată. Opriți motorul în mod normal înainte de a ridica capota.

Informații asociate

- Funcția Start/Stop (p. 473)
- Conducerea cu funcția start/stop (p. 473)
- Dezactivarea funcției start/stop (p. 475)

Reglarea nivelului* și amortizoarele

Nivelul gârzii la sol și amortizoarele sunt reglate automat de mașină.

Cu reglarea nivelului din partea din spate, mașina își menține aceeași înălțime în partea din spate indiferent de încărcătură. De asemenea, reglarea nivelului se poate realiza după parcarea mașinii.

Amortizoarele (Four-C)

La mașinile echipate cu Four-C, amortizoarele se adaptează în funcție de modul de condus



selectat și de viteza mașinii. În mod normal, amortizoarele sunt configurate pentru un confort optim, fiind reglate continuu în funcție de suprafața carosabilului și de accelerația, frânarea și virarea mașinii.

La transport

La transportul mașinii pe feribot, tren sau cu camionul, mașina trebuie fixată cu chingi de roți și nu de alte părți ale șasiului. În timpul transportului, se pot produce modificări la nivelul suspensiei pneumatice, ceea ce poate afecta negativ fixarea.





Simboluri și mesaje

Dacă se produce o eroare la controlul gârzii la sol, se va afișa un mesaj în afișajul pentru șofer.

Simbol	Mesaj	Specificație
	Sist. suspensie Dezactivat de utilizator	Suspensia activă a fost oprită manual de utilizator.
	Sist. suspensie Performanță redusă temporar	Performanța suspensiei active a fost redusă temporar din cauza unei utilizări extensive a sistemului.





Simbol	Mesaj	Specificație
	<p>Sist. suspensie Service necesar</p>	<p>S-a produs o eroare. Contactați un atelier^A cât mai curând.</p>
	<p>Defecțiune sist. susp. Opriti în siguranță</p>	<p>S-a produs o eroare critică. Opriti în siguranță și asigurați tractarea mașinii la un atelier^A.</p>
	<p>Sist. suspensie Încetiniți Înălțime vehicul prea mare</p>	<p>S-a produs o eroare. Dacă mesajul apare în timpul mersului, contactați un atelier^A.</p>
	<p>Sist. suspensie Gardă la sol cu autoreglare</p>	<p>Reglare a nivelului punții spate a mașinii la înălțimea țintă în curs.</p>

^A Vă recomandăm un atelier autorizat Volvo.

Informații asociate

- Setări pentru controlul gării la sol* (p. 480)
- Moduri de condus* (p. 468)

Setări pentru controlul gării la sol*

Dezactivați controlul gării la sol când mașina urmează să fie ridicată pentru a preveni problemele la reglarea automată.

Setări din afișajul central

Dezactivare control gardă la sol

În anumite cazuri, funcția trebuie să fie dezactivată, de ex. înainte de a ridica mașina cu un cric*. Diferența de nivel creată la ridicarea cu cricul va determina controlul automat să inițieze reglarea înălțimii, ducând la un efect nedorit.

Dezactivarea funcției din afișajul central:

1. Apăsați **Setări** din ecranul de sus.
2. Apăsați **My Car → Frână de mână și suspensie**.
3. Selectați **Dezactivare control gardă la sol**.

Informații asociate

- Reglarea nivelului* și amortizoarele (p. 477)
- Recomandări de încărcare (p. 610)

Condusul economic

Conduceți economic și într-un mod ecologic, fără mișcări bruște și anticipând situațiile.

Adaptați stilul și viteza de condus în funcție de situația predominantă.

Observați următoarele:

- Pentru un consum de combustibil mai scăzut, activați modul **Eco**.
- Utilizați funcția de roată liberă **Eco Coast** în modul **Eco** - frâna de motor se oprește, iar energia cinetică a mașinii este utilizată pentru a parcurge distanțe mai lungi din inerție¹⁷.
- Atunci când conduceți cu schimbarea manuală a treptelor de viteze - conduceți în treapta de viteză cea mai ridicată, adaptată la condițiile de trafic și de carosabil curente - turațiile mai mici ale motorului rezultă într-un consum de combustibil mai scăzut. Utilizați indicatorul pentru schimbarea treptelor de viteză.
- Conduceți la o viteză constantă și păstrați o distanță potrivită față de alte vehicule și obiecte pentru a minimiza frânarea.
- Vitezele mai mari înseamnă consum mărit de combustibil - rezistența aerodinamică crește odată cu viteza.

- Indicarea consumului instantaneu de combustibil în computerul de bord vă poate ajuta să conduceți mai economic.
- Nu lăsați motorul să atingă temperatura de regim la ralanti, ci conduceți la o sarcină normală după pornire - un motor rece consumă mai mult combustibil decât unul cald.
- Dacă este posibil, evitați condusul mașinii pe distanțe scurte. Motorul nu are timpul necesar de a ajunge la temperatura de regim, ceea ce contribuie la creșterea consumului de combustibil.
- Utilizați frâna de motor pentru a încetini, atunci când nu există un risc față de ceilalți participanți la trafic.
- Conduceți având presiunea corectă de aer în anvelope și verificați acest lucru periodic - pentru cele mai bune rezultate, selectați presiunea în anvelope **ECO**.
- Alegerea anvelopelor poate afecta consumul de combustibil - contactați un retailer pentru recomandări privind anvelopele adecvate.
- Eliminați obiectele inutile din mașină - cu cât mașina este mai încărcată, cu atât consumul este mai mare.
- Un portbagaj sau o încărcătură pe plafon mărește rezistența aerodinamică, ceea ce

¹⁷ Se aplică pentru cutiile de viteză automate.

duce la un consum mai mare - demontați suporturile de transport dacă nu le utilizați.

- Evitați să conduceți cu geamurile deschise.

AVERTIZARE

Nu opriți niciodată motorul în timp ce sunteți în deplasare, cum ar fi la coborârea pantelor, deoarece acest lucru dezactivează sisteme importante precum servodirecția și servofrâna.

Informații asociate

- Drive-E - o plăcere a condusului mai ecologică (p. 30)
- Modul Eco Eco (p. 470)
- Verificarea presiunii în anvelope (p. 580)

Pregătiri pentru o călătorie lungă

Înainte de a pleca în vacanță sau într-o altă excursie lungă, verificați cu atenție funcțiile și echipamentele mașinii.

Verificați dacă:

- motorul funcționează normal și dacă consumul de combustibil este normal;
- nu există scurgeri (de ulei, combustibil sau alte lichide);
- efectul de frânare sau sistemul de frână funcționează corect;
- toate lămpile funcționează - reglați înălțimea fasciculului farurilor dacă mașina este foarte încărcată;
- adâncimea profilului de rulare și presiunea în anvelope sunt suficiente; Schimbați anvelopele cu cele de iarnă dacă conduceți în zone unde există riscul de carosabil înghețat sau cu zăpadă;
- încărcarea bateriei demarorului funcționează corect;
- lamele ștergătoarelor sunt în condiție bună;
- mașina este echipată cu un triunghi reflectorizat și cu o vestă cu vizibilitate ridicată - în anumite țări, acestea sunt obligatorii conform legii.

Informații asociate

- Verificarea presiunii în anvelope (p. 580)
- Consumul de combustibil și emisiile de CO₂ (p. 705)
- Umplerea lichidului de spălat (p. 686)
- Condusul pe timp de iarnă (p. 482)
- Condusul economic (p. 480)
- Setări pentru modemul mașinii* (p. 559)
- Recomandări de încărcare (p. 610)
- Condusul cu o remorcă (p. 503)
- Pilot Assist* (p. 353)
- Limitatorul de viteză (p. 334)
- Trusa de reparare a anvelopelor perforate (p. 595)

Condusul pe timp de iarnă

Pentru a conduce pe timp de iarnă, este important să efectuați anumite verificări ale mașinii pentru a vă asigura că mașina poate fi condusă în siguranță.

Înainte de sezonul rece, verificați următoarele:

- Lichidul de răcire a motorului trebuie să conțină 50% glicol. Amestecul protejează motorul împotriva înghețului până la aprox. -35 °C (-31 °F). Pentru a evita riscurile asupra sănătății, nu trebuie să fie amestecate diferite tipuri de glicol.
- Rezervorul de combustibil trebuie să fie menținut plin pentru a evita condensarea.
- Vâscozitatea uleiului de motor este importantă. Uleiurile cu vâscozitate mai scăzută (uleiurile mai subțiri) facilitează pornirea pe timp de vreme rece și reduce consumul de combustibil când motorul este rece.
- Starea bateriei demarorului și nivelul de încărcare trebuie verificate. Vremea rece solicită foarte mult bateria demarorului și capacitatea acesteia.
- Utilizați lichid de spălare cu antigel pentru a evita formarea gheții în rezervorul de lichid de spălare.

Consultați secțiunea separată pentru recomandările privind uleiul de motor.

Condiții de condus pe drum alunecos

Pentru a obține ținuta de drum optimă, Volvo recomandă utilizarea de anvelope de iarnă pe toate roțile, dacă există risc de zăpadă sau gheață.

NOTĂ

Utilizarea anvelopelor de iarnă este o cerință legală în anumite țări. Anvelopele cu cuie nu sunt permise în toate țările.

Exersați condusul pe carosabil alunecos în condiții controlate pentru a afla modul în care mașina reacționează.

Informații asociate

- Uleiul de motor - specificații (p. 698)
- Anvelope de iarnă (p. 593)
- Lanțuri de zăpadă (p. 594)
- Frânarea pe carosabile cu pietriș (p. 450)
- Frânarea pe carosabile umede (p. 449)
- Umplerea lichidului de spălat (p. 686)
- Bateria demarorului (p. 640)
- Înlocuirea lamelor ștergătoarelor de parbriz (p. 684)
- Înlocuirea lamelei ștergătorului de lunetă (p. 682)
- Completarea cu lichid de răcire (p. 637)

- Condiții extreme de condus pentru uleiul de motor (p. 700)

Condusul prin apă

Trecerea printr-un vad înseamnă că mașina este condusă prin apă, de ex. pe un drum inundat. Condusul prin apă trebuie efectuat cu mare atenție.

Mașina poate fi condusă prin apă până la o adâncime maximă de 25 cm (9 inch) la o viteză care nu depășește viteza de mers. Se recomandă o atenție deosebită când treceți printr-o apă curgătoare.

În timpul conducerii prin apă, mențineți o viteză redusă și nu opriți mașina. Când apa a trecut, apăsați ușor pedala de frână și verificați dacă este obținută funcția de frânare maximă. Apa și noroiul, de exemplu, pot face ca garniturile de frână să fie ude, ceea ce are ca rezultat funcția de frânare întârziată.

- Dacă este necesar, curățați contactele pentru sistemul de încălzire electric și cuplajul remorcii după ce ați condus în apă și noroi.
- Nu lăsați mașina să stea cu apă peste nivelul pragurilor pentru o perioadă lungă de timp - acest lucru ar putea provoca defecțiuni electrice.

! IMPORTANT

- Dacă intră apă în filtrul de aer, se poate defecta motorul.
- Dacă intră apă în transmisie, aceasta reduce capacitatea de lubrifiere a uleiului, ceea ce prescurtează durata de viață a sistemelor aferente.
- Defecțiunea oricărei componente, a motorului, a transmisiei, a turbocompresorului, a diferențialului sau a componentelor sale interne cauzate de inundații, blocarea hidrostatică sau lipsa de ulei nu este acoperită de garanție.
- În cazul în care motorul stagnează în apă, nu încercați să îl reporniți - tractați mașina din apă într-un atelier - se recomandă un atelier Volvo autorizat. Risc de defectare a motorului.

Informații asociate

- Recuperare (p. 511)

Deschiderea și închiderea clapetei pentru rezervorul de combustibil

Pentru a putea deschide clapeta rezervorului de combustibil, mașina trebuie să fie decuiată¹⁸.



În afișajul pentru șofer, săgeata de lângă simbolul rezervorului indică partea pe care se află clapeta rezervorului de combustibil.

1. Deschideți clapeta rezervorului de combustibil cu o apăsare ușoară pe partea din spate a clapetei.
2. După finalizarea realimentării - închideți clapeta cu o apăsare ușoară.

Informații asociate

- Umplerea cu combustibil (p. 484)
- Verificarea și completarea cu AdBlue® (p. 492)

¹⁸ Starea clapetei rezervorului de combustibil poate fi afectată numai de încăierea și descuierea cu cheia cu telecomandă, fără cheie* sau prin Volvo On Call.

Umplerea cu combustibil

Rezervorul de combustibil este prevăzut cu un sistem de umplere combustibil fără capac.

Alimentarea mașinii la o stație de benzină

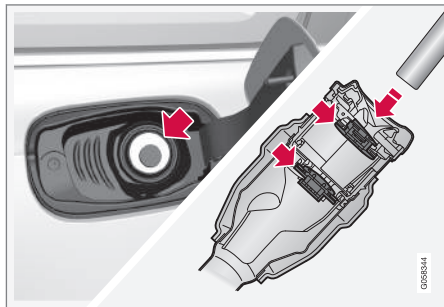

Este important să introduceți duza pompei dincolo de cele două clapete de deschidere ale conductei de umplere înainte de a începe să alimentați mașina cu combustibil.

Instrucțiuni de alimentare cu combustibil:

1. Deconectați mașina și deschideți capacul rezervorului de combustibil.

2.

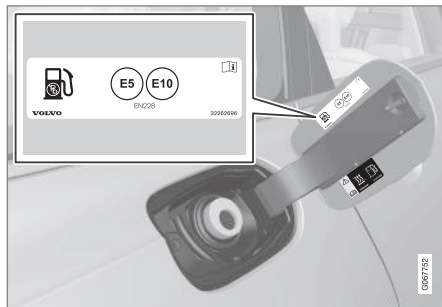

Alegeți combustibilul aprobat pentru utilizare în mașină în conformitate cu identificatorul¹⁹ din interiorul capacului rezervorului de combustibil. Consultați informațiile privind combustibilii aprobați și identificatorul din secțiunile referitoare la "Benzină" respectiv "Diesel".

3. Introduceți duza pompei în orificiul de umplere combustibil. Conducta de alimentare are două capace de deschidere. Duza pompei trebuie împinsă dincolo de aceste două capace înainte de a porni alimentarea.

4. Nu umpleți în exces rezervorul, ci umpleți-l până când duza pompei se decuplează pentru prima dată.
> Rezervorul este plin.

i NOTĂ

Umplerea în exces a combustibilului în rezervor poate cauza revărsarea acestuia pe vreme caniculară.

Completarea combustibilului dintr-o canistră de combustibil

Când se umple cu o canistră de combustibil, utilizați pâlnia din blocul de spumă din compartimentul din podea din compartimentul portbagajului.

1. Deschideți capacul rezervorului de combustibil.
2. Introduceți pâlnia în orificiul de umplere combustibil. Conducta de alimentare are două capace de deschidere. Țeava pâlniei trebuie împinsă pentru a depăși aceste două capace înainte de a iniția alimentarea.

¹⁹ Identificatorul conform standardului CEN EN16942 este amplasat în interiorul clapetei rezervorului de combustibil și se va regăsi și pe pompele de motorină și duzele acestora la stațiile de alimentare din Europa începând din 12 octombrie 2018, cel mai târziu.

Aplicabil la mașinile cu încălzitor auxiliar pe bază de combustibil*

Nu utilizați niciodată încălzitorul pe bază de combustibil când mașina se află într-o zonă a stației de alimentare.

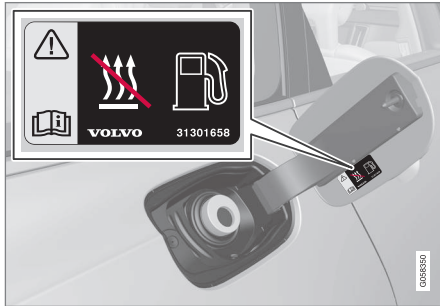

Autocolant pe interiorul clapetei rezervorului de combustibil.

Informații asociate

- Deschiderea și închiderea clapetei pentru rezervorul de combustibil (p. 483)
- Benzina (p. 486)
- Motorină (p. 487)
- Rezervorul gol și motorul diesel (p. 489)

Manipularea combustibilului

Nu utilizați un combustibil de o calitate inferioară celei recomandate de Volvo deoarece acest lucru va afecta negativ puterea motorului și consumul de combustibil.

⚠️ AVERTIZARE

Evitați inhalarea vaporilor de combustibil și pătrunderea stropilor de combustibil în ochi.

În cazul pătrunderii de combustibil în ochi, scoateți lentilele de contact, clătiți ochii cu apă din abundență pentru cel puțin 15 minute și consultați un medic.

Nu ingerați niciodată combustibil. Combustibilii precum benzina, bioetanolul și amestecurile din acestea și motorina sunt foarte toxice și pot determina vătămări permanente sau chiar moartea dacă sunt ingerate. Consultați imediat un medic dacă ați ingerat combustibil.

⚠️ AVERTIZARE

Combustibilul deversat pe sol se poate aprinde.

Opriti încălzitorul pe bază de combustibil înainte de a începe realimentarea.

Nu purtați la dvs. un telefon mobil activat atunci când realimentați. Semnalul tonului de apel poate determina acumularea de scântei și aprinde vaporii de benzină, ducând la vătămări corporale și la incendii.

⚠️ IMPORTANT

Amestecurile de diverse tipuri de combustibil sau utilizarea de combustibili nerecomandați vor invalida garanția Volvo și orice contracte de servicii suplimentare; acest lucru se aplică tuturor motoarelor.

Informații asociate

- Benzina (p. 486)
- Motorină (p. 487)
- Manipularea AdBlue® (p. 491)

Benzina

La realimentare, utilizați combustibilul corect. Benzina este disponibilă în versiuni cu diferite cifre octanice, adaptate pentru diferite tipuri de condus.

Utilizați benzină numai de la producători consacrați. Nu utilizați niciodată combustibil de calitate îndoielnică. Benzina trebuie să fie conformă cu standardul EN 228.

Identificatorul pentru benzină

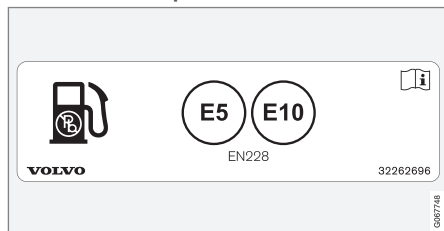

Autocolant pe interiorul clapetei rezervorului de combustibil.

Identificatorul conform standardului CEN EN16942 este amplasat în interiorul clapetei rezervorului de combustibil și se va regăsi și pe pompele de motorină și duzele acestora la stațiile de alimentare din Europa începând din 12 octombrie 2018, cel mai târziu.

Acești indicatori se aplică pentru combustibilii standard din Europa. Benzina cu următorii identificatori poate fi utilizată la mașinile cu motoare pe benzină:



E5 este o benzină cu cel mult 2,7% oxigen și cel mult 5 % în volum de etanol.



E10 este o benzină cu cel mult 3,7% oxigen și cel mult 10 % în volum de etanol.

! IMPORTANT

- Este permis un combustibil cu un conținut de până la 10% în volum de etanol.
- Este omologată pentru utilizare benzină EN 228 E10 (max 10% în volum de etanol).
- Un conținut de etanol mai mare de E10 (max. 10% în volum de etanol) nu este permis. De ex., nu se poate utiliza E85.

Cifra octanică

- RON 95 se poate utiliza pentru condusul normal.
- RON 98 se recomandă pentru o putere bună și un consum redus de combustibil.

- Nu se va utiliza un combustibil cu o cifră octanică mai mică de RON 95.

Pentru performanță și economie de combustibil adaptate, la condusul la temperaturi de peste +38 °C (100 °F), se va utiliza combustibil cu cea mai ridicată cifră octanică.

! IMPORTANT

- Utilizați numai benzină fără plumb pentru a evita deteriorarea catalizatorului.
- Nu utilizați combustibil cu aditivi metalici.
- Nu utilizați aditivi care nu sunt recomandați de Volvo.

Informații asociate

- Manipularea combustibilului (p. 485)
- Umplerea cu combustibil (p. 484)
- Filtrul de particule pentru benzină (p. 487)
- Consumul de combustibil și emisiile de CO₂ (p. 705)

Filterul de particule pentru benzină²⁰

Mașinile cu motor pe benzină sunt echipate cu filtre de particule pentru un control mai eficient al emisiilor.

Particulele din gazele de evacuare se colectează în filterul de particule de benzină în timpul condusului normal. În condiții de șofat normal, se produce regenerarea pasivă, ceea ce duce la oxidarea și arderea particulelor. Astfel, filterul se golește.

Dacă mașina este condusă la o viteză mică sau cu porniri la rece repetate la temperaturi exterioare scăzute, poate fi necesară regenerarea activă. Regenerarea filterului de particule se realizează automat și durează 10-20 min. În timpul regenerării, consumul de combustibil poate să crească temporar.

Condusul pe distanțe scurte la viteze mici cu o mașină pe benzină

Capacitatea sistemului de emisii este afectată de modul în care este condusă mașina. Condusul pe distanțe variate și la diverse viteze este important pentru atingerea performanței într-un mod cât mai eficient energetic.

Condusul frecvent pe distanțe scurte la viteze mici (sau în climate reci), când motorul nu atinge temperatura normală de regim, poate duce la probleme care pot determina o defec-

țiune și afișarea unui mesaj de avertizare. Dacă vehiculul este condus mai ales în trafic urban, este important să conduceți periodic la viteze mai mari pentru a permite regenerarea sistemului de emisii.

- Mașina trebuie condusă pe autostrăzi la viteze care depășesc 70 km/h (44 mph) timp de cel puțin 20 de minute între fiecare realimentare.

Informații asociate

- Benzina (p. 486)

Motorină

La realimentare, utilizați combustibilul corect. Motorina este disponibilă la diferite niveluri de calitate, fiind adaptată la diverse condiții. Utilizați motorină numai de la producători consacrați. Nu utilizați niciodată combustibil de calitate îndoielnică. Motorina trebuie să respecte standardul EN 590 sau SS 155435. Se poate utiliza motorina parafinică (HVO, XTL) conform standardului EN 15940. Motoarele diesel sunt sensibile la contaminanții din combustibil, precum conținutul ridicat de sulf și de metale.

Identificator

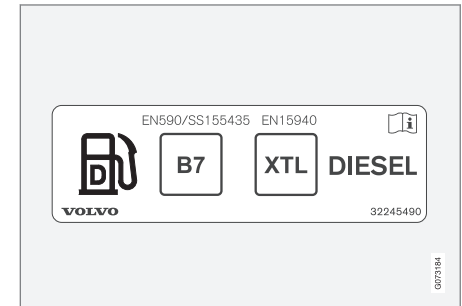

Autocolant pe interiorul clapetei rezervorului de combustibil.

Identificatorul conform standardului CEN EN16942 este amplasat în interiorul clapetei

²⁰ Se aplică la anumite variante.

- ◀ rezervorului de combustibil și se va regăsi și pe pompele de motorină și duzele acestora la stațiile de alimentare din Europa începând din 12 octombrie 2018, cel mai târziu.

Acesta este identificatorul care se aplică pentru combustibilul standard în Europa. Motorina cu următorii identificatori poate fi utilizată la mașinile cu motoare diesel:



B7 este o **motorină** cu maximum 7 % în volum de metil ester al acizilor grași (FAME).



La temperaturi scăzute, (sub 0 °C (32 °F)), un precipitat de parafină se poate forma în motorină, ceea ce poate duce la probleme de pornire. Calitatea combustibilului comercializat trebuie adaptat pentru anotimpul și zona de climat; în condiții meteo extreme, la combustibilul vechi sau la trecerea de la un climat la

altul, se poate produce precipitatul de parafină.

Riscul de condens în rezervorul de combustibil se reduce dacă rezervorul este păstrat plin.

La realimentare, verificați dacă zona din jurul clapetei rezervorului de combustibil este curată. Evitați stropirea vopselei cu combustibil. Spălați orice urmă de scurgeri cu apă și detergent.

! IMPORTANT

Motorina trebuie:

- să respecte standardele EN 590, EN 15940 și/sau SS 155435;
- să aibă un conținut de sulf de cel mult 10 mg/kg;
- să aibă cel mult 7 % în volum de FAME²¹ (B7).

! IMPORTANT

Tipurile de motorină care sunt interzise a se utiliza:

- aditivi speciali;
- motorină de uz maritim;
- ulei de încălzire;
- FAME²² și ulei vegetal.

Acești combustibili nu respectă cerințele din recomandările Volvo și determină o uzură mărită și o deteriorare a motorului care nu sunt acoperite de garanția Volvo.

Informații asociate

- Manipularea combustibilului (p. 485)
- Umplerea cu combustibil (p. 484)
- Rezervorul gol și motorul diesel (p. 489)
- Filtrul de particule diesel (p. 489)
- Controlul emisiilor cu AdBlue® (p. 490)
- Consumul de combustibil și emisiile de CO₂ (p. 705)

²¹ metil esterii ai acizilor grași

²² Motorina cu un conținut maxim de 7 % în volum FAME (B7) este permisă.

Rezervorul gol și motorul diesel

După ce motorul s-a oprit din cauza lipsei de combustibil, sistemul de alimentare necesită câteva momente pentru a efectua o verificare. Înainte de a porni mașina după realimentarea cu motorină, continuați în felul următor:

1. Cheia cu telecomandă trebuie să fie în interiorul mașinii.
2. Puneți contactul mașinii în poziția **II** - rotiți la dreapta butonul de pornire fără a apăsa pedala de frână sau pedala de ambreiaj și mențineți în poziție butonul timp de 4 secunde. Apoi eliberați butonul rotativ, care revine automat în poziția de pornire.
3. Așteptați circa un minut.
4. Porniți motorul.

i NOTĂ

Înainte de a completa cu combustibil în caz de pană de combustibil:

- Opriți mașina pe o suprafață plană/fără denivelări, dacă este posibil. Dacă mașina este înclinată, se pot forma pungi de aer în conducta de alimentare cu combustibil.

Aspecte de urmărit la realimentarea cu o canistră

La realimentarea cu motorină dintr-o canistră, utilizați pâlnia amplasată în compartimentul din podeaua compartimentului pentru bagaje. Introduceți ferm pâlnia în conducta de alimentare. Conducta de alimentare are două capace de deschidere. Țeava pâlniei trebuie împinsă pentru a depăși aceste două capace înainte de a iniția alimentarea.

Informații asociate

- Umplerea cu combustibil (p. 484)
- Motorină (p. 487)
- Trusa de scule (p. 589)

Filtrul de particule diesel

Mașinile cu motor diesel sunt echipate cu filtre de particule pentru un control mai eficient al emisiilor.

Particulele din gazele de evacuare se colectează în filtrul de particule diesel în timpul condusului normal. La îndeplinirea acestor condiții, regenerarea începe să ardă particulele și să golească filtrul. Pentru a iniția o regenerare, motorul trebuie să ajungă la temperatura de regim. Regenerarea filtrului de particule se realizează automat și durează 10-20 min.

i NOTĂ

În timpul regenerării, se pot produce următoarele:

- se poate observa o reducere mică și temporară a puterii motorului
- consumul de combustibil poate crește temporar
- se poate produce un miros de ars.

Utilizați încălzitorul de parcare* pe timp rece - motorul atinge temperatura normală de regim mai repede.





! IMPORTANT

Dacă filtrul este complet colmatat de particule, pornirea motorului va fi dificilă, iar filtrul nu va funcționa. Există riscul ca filtrul să necesite înlocuire.

Conducusul pe distanțe scurte la viteze mici cu o mașină diesel

Capacitatea sistemului de emisii este afectată de modul în care este condusă mașina. Conducusul pe distanțe variate și la diverse viteze este important pentru atingerea performanței într-un mod cât mai eficient energetic.

Conducusul frecvent pe distanțe scurte la viteze mici (sau în climate reci), când motorul nu atinge temperatura normală de regim, poate duce la probleme care pot determina o defecțiune și afișarea unui mesaj de avertizare. Dacă vehiculul este condus mai ales în trafic urban, este important să conduceți periodic la viteze mai mari pentru a permite regenerarea sistemului de emisii.

- Mașina trebuie condusă pe autostrăzi la viteze care depășesc 60 km/h (38 mph) timp de cel puțin 20 de minute între fiecare realimentare.

Informații asociate

- Motorină (p. 487)
- Controlul emisiilor cu AdBlue® (p. 490)

- Consumul de combustibil și emisiile de CO₂ (p. 705)

Controlul emisiilor cu AdBlue®23

AdBlue este un aditiv utilizat de sistemul SCR²⁴ pentru a reduce emisiile de substanțe toxice generate de motorul diesel.

În sistemul SCR, AdBlue și oxidul de azot din gazele de eșapament sunt transformate în azot și vapori de apă, reducând astfel semnificativ emisiile de oxizi de azot dăunători.

AdBlue

AdBlue este un lichid fără culoare care conține 32,5% uree²⁵ în apă deionizată și este produs conform standardului ISO 22241. A fost special dezvoltat pentru tehnologia de curățare SCR pentru motoare diesel.

AdBlue are propriul rezervor în mașină, care se alimentează printr-o țevă de alimentare separată în spatele clapetei rezervorului de combustibil. Consumul depinde de stilul de conducus, de temperatura exterioară și de temperatura de funcționare a sistemului.

Condiții de condus cu AdBlue

Înainte de a porni mașina, în rezervorul de AdBlue trebuie să se găsească AdBlue de calitate corectă. Sistemul SCR este foarte sensibil la contaminanți.

Sistemul de control al emisiilor monitorizează continuu nivelul din rezervor, calitatea și doza AdBlue. Dacă ceva nu funcționează corect, se va afișa un mesaj în afișajul pentru șofer.

! IMPORTANT

AdBlue este necesar pentru funcționarea sistemului SCR și pentru conformitatea cu normele privind emisiile. Se interzice modificarea sau adaptarea sistemului de alimentare cu AdBlue cu scopul de a nu consuma reactivul AdBlue pentru conformitatea cu normele privind emisiile de eșapament. O astfel de modificare poate constitui infracțiune și poate duce la acțiuni de urmărire în justiție.

Se interzice utilizarea mașinii cu rezervorul de AdBlue gol, deoarece mașina nu va mai respecta cerințele normelor privind emisiile de eșapament. Prin urmare, mașina este echipată cu un sistem de avertizare care informează că este necesară completarea cu AdBlue. Când nivelul de AdBlue din rezervor scade, se afișează avertizări pentru a informa că este necesară completarea cu AdBlue.

Informații asociate

- Manipularea AdBlue® (p. 491)
- Verificarea și completarea cu AdBlue® (p. 492)
- Simbolurile și mesajele pentru AdBlue® (p. 494)

Manipularea AdBlue®²⁶

AdBlue conține apă, în principal, (circa 67,5% apă și 32,5% uree). Lichidul nu este inflamabil, dar trebuie manipulat cu grijă deoarece poate irita ochii și pielea.

Elemente de reținut la manipulare

Evitați inhalarea vaporilor, dar și contactul cu pielea și ochii. Utilizați, de preferință, mănuși care previn iritarea pielii sensibile la manipularea lichidului.

! AVERTIZARE

Acțiune pentru primul ajutor:

- Pentru inhalare - ieșiți la aer curat.
- Pentru contactul cu pielea - spălați pielea cu apă și săpun.
- Pentru contactul cu ochii - clătiți imediat cu apă din abundență.
- Pentru ingestie - clătiți temeinic cavitatea bucală. Nu induceți vomă.

Consultați un medic dacă disconfortul se menține sau dacă a fost ingerată o cantitate mare.

Acțiuni de întreprins în caz de deversare

Dacă AdBlue a fost deversat pe sol, mașina sau suprafețele vopsite trebuie clătite cu apă

din abundență. Evitați eliberarea în sistemul de canalizare.

Depozitare

AdBlue trebuie depozitat în ambalajul original etanșat la temperaturi de peste -11 °C (12 °F) și sub 30 °C (86 °F). Nu depozitați lichidul direct în lumina soarelui.

AdBlue îngheață la -11 °C (12 °F), dar poate fi utilizat din nou după dezghețarea soluției.

Informații asociate

- Verificarea și completarea cu AdBlue® (p. 492)
- Controlul emisiilor cu AdBlue® (p. 490)

²³ Marcă înregistrată care aparține Ver-band der Automobilindustrie e.V. (VDA)

²⁴ Reducere catalitică selectivă

²⁵ CO(NH₂)₂

Verificarea și completarea cu AdBlue®

Verificați periodic nivelul de AdBlue și completați dacă mesajul pentru nivelul scăzut de AdBlue se afișează în afișajul pentru șofer. Consumul de AdBlue depinde de stilul de condus, iar dacă permiteți golirea completă a rezervorului de AdBlue, pornirea mașinii nu va mai fi posibilă.

i NOTĂ

Nu permiteți golirea completă a rezervorului de AdBlue. Completați rezervorul din timp, înainte de a se goli.

Dacă rezervorul se golește, nu veți putea porni motorul după ce acesta se oprește - nu în modul normal sau cu ajutor.

Singura modalitate de a reporni după golirea rezervorului este de a completa cu cantitatea specificată de AdBlue, cu cel puțin cantitatea afișată în afișajul pentru șofer.

Verificarea nivelului de AdBlue

1.



Deschideți aplicația **Stare autoturism** din ecranul aplicațiilor.

2.



Apăsați **Stare** pentru a vizualiza nivelul de AdBlue.

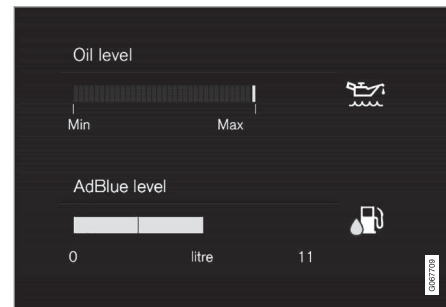

Elemente grafice pentru nivelul de AdBlue în afișajul central.

Fiecare cursor reprezintă 25% dintr-un rezervor plin.

Dacă o cantitate de sub 25% rămâne în rezervor, culoarea cursorului rămas se schimbă în portocaliu și la mai puțin de 10%, cursorul se colorează în roșu.

²⁶ Marcă înregistrată care aparține Ver-band der Automobilindustrie e.V. (VDA)

Alimentare



La reducerea nivelului de AdBlue, un simbol se aprinde în afișajul pentru șofer și se afișează mesajul **Nivel scăzut AdBlue**.

1. Deschideți clapeta rezervorului de combustibil cu o apăsare ușoară pe partea din spate a clapetei.

2.



Deschideți capacul albastru al conductei de alimentare mai mici pentru AdBlue.

3. Alimentați cu AdBlue de calitate corectă²⁷.

Nu umpleți excesiv rezervorul. Cantitatea de AdBlue care poate fi alimentată este afișată în aplicația **Stare autoturism**.

AVERTIZARE

La alimentarea cu AdBlue de la pompă la o stație de alimentare, vă recomandăm să utilizați pompa adaptată pentru autoturisme. Puteți utiliza și pompa AdBlue pentru camioane.

IMPORTANT

Ștergeți orice scurgeri de AdBlue.

Manifestați atenție pentru a preveni contactul dintre AdBlue și vopseaua mașinii. Dacă acest lucru se întâmplă, clătiți cu apă din abundență deoarece lichidul poate deteriora vopseaua.

Informații asociate



- Manipularea AdBlue® (p. 491)
- Simbolurile și mesajele pentru AdBlue® (p. 494)
- Capacitatea rezervorului de AdBlue® (p. 702)

²⁷ ISO 22241



Simbolurile și mesajele pentru AdBlue^{®28}

Sistemul de control al emisiilor monitorizează continuu nivelul, calitatea și dozarea AdBlue. Dacă ceva nu funcționează corect, se va afișa un mesaj în afișajul pentru șofer.



Simbol	Mesaj	Specificație
	Nivel scăzut AdBlue	Nivelul AdBlue este scăzut și rezervorul trebuie completat.
	Dozare AdBlue și Calitate AdBlue	Sistemul nu funcționează corect. Contactați un atelier ^A pentru a verifica funcția.

²⁸ Marcă înregistrată care aparține Ver-band der Automobilindustrie e.V. (VDA)

Simbol	Mesaj	Specificație
	Realimentare AdBlue	Nivelul AdBlue este scăzut la un nivel critic și rezervorul trebuie completat imediat.
	Pornire mot. interzisă și de ex.: Completați cu cel puțin 4,5 l de AdBlue	Mașina nu poate fi pornită decât după completarea cu AdBlue. Completați cu AdBlue la cantitatea specificată în afișajul pentru șofer sau contactați un atelier ^A . Rețineți că mașina trebuie să se afle pe o suprafață fără denivelări pentru ca indicatorul de nivel să poată să înregistreze corect cantitatea de AdBlue completată. La pornirea după completarea cu AdBlue, urmați instrucțiunile privind rezervorul gol și motorul diesel.
	Pornire mot. interzisă Service sis. AdBlue oblig. pt. a permite repornirea	Sistemul nu funcționează corect. Contactați un atelier ^A pentru a verifica funcția.

^A Vă recomandăm un atelier autorizat Volvo.

Informații asociate

- Verificarea și completarea cu AdBlue® (p. 492)
- Manipularea AdBlue® (p. 491)
- Programarea pentru service și reparații (p. 625)
- Rezervorul gol și motorul diesel (p. 489)

Supraîncălzirea motorului și a sistemului de acționare

În anumite condiții, de ex. condiții de conducere dificile pe teren deluros și pe caniculă, există riscul ca motorul și sistemul de acționare să se supraîncălzească - în special în cazul unei sarcini ridicate.

- În caz de supraîncălzire, puterea motorului poate fi limitată temporar.
- Scoateți toate lămpile auxiliare din fața grilei când conduceți pe vreme caniculară.
- Dacă temperatura din sistemul de răcire a motorului devine prea ridicată, atunci se aprinde un simbol de avertizare și afișajul pentru șofer afișează mesajul **Temperatură motor Temperatură ridicată. Opriți în siguranță.** Opriți mașina într-un mod sigur și lăsați motorul să funcționeze la turația de mers în gol timp de câteva minute și să se răcească.
- Dacă este afișat mesajul **Temperatură motor Temperatură ridicată. Opriți motorul** sau **Lichid de răcire motor Nivel scăzut. Opriți motorul**, opriți mașina și opriți motorul.
- În cazul supraîncălzirii cutiei de viteze, va fi selectat un program alternativ de schimbare a treptelor de viteză²⁹. În plus, este activată o funcție de protecție încorporată care, printre altele, aprinde un simbol de



avertizare și pe afișajul pentru șofer este afișat mesajul **Transmisie caldă Reduceți viteza pentru a scădea temperatura sau Transmisie supraîncăl. Opriți în siguranță, așteptați răcirea.** Urmați recomandările date, reduceți viteza sau opriți mașina într-un mod sigur și lăsați motorul să funcționeze la turația de mers în gol timp de câteva minute pentru a permite răcirea cutiei de viteze.

- Dacă mașina se supraîncălzește, aerul condiționat poate fi deconectat temporar.
- Nu opriți motorul imediat după ce ați oprit după o conducere dificilă.

NOTĂ

Este normal ca ventilatorul de răcire a motorului să funcționeze o perioadă de timp după ce motorul a fost oprit.

Simboluri din afișajul pentru șofer

Simbol	Specificație
	Temperatură ridicată a motorului. Urmați recomandările date.
	Nivel scăzut, lichid de răcire. Urmați recomandările date.
	Cutia de viteze fierbinte/supraîncălzită/răcită. Urmați recomandarea dată.

Informații asociate

- Completarea cu lichid de răcire (p. 637)
- Condusul cu o remorcă (p. 503)
- Pregătiri pentru o călătorie lungă (p. 481)
- Indicatorul de schimbare a treptei de viteză (p. 466)

²⁹ Se aplică pentru cutiile de viteză automate.

Supraîncărcarea bateriei demarorului

Funcțiile electrice din mașină încarcă bateria demarorului în grade diferite. Evitați utilizarea poziției de aprindere II când mașina este deconectată. În schimb, utilizați poziția de aprindere I - care utilizează mai puțin curent. De asemenea, fiți conștient de diferitele accesorii care solicită sistemul electric. Nu utilizați funcții care utilizează mult curent electric când mașina este deconectată. Exemple de astfel de funcții sunt:

- ventilatorul de aerisire
- faruri
- ștergătoarele de parbriz
- sistemul audio (volum ridicat).

Dacă tensiunea din bateria demarorului este scăzută, se va afișa un mesaj în afișajul pentru șofer. Funcția de economisire de energie deconectează apoi anumite funcții sau reduce anumite funcții, cum ar fi ventilatorul de aerisire și/sau sistemul audio.

- În acest caz, încărcați bateria demarorului prin pornirea mașinii și apoi rularea acesteia timp de cel puțin 15 minute - încărcarea bateriei demarorului este mai eficientă în timpul conducerii decât la funcționarea motorului la turația de mers în gol în timpul staționării.

Informații asociate

- Bateria demarorului (p. 640)
- Pozițiile contactului de aprindere (p. 444)

Utilizarea pornirii asistate cu o altă baterie

Dacă bateria demarorului este descărcată, mașina poate fi pornită utilizând curent de la o altă baterie.

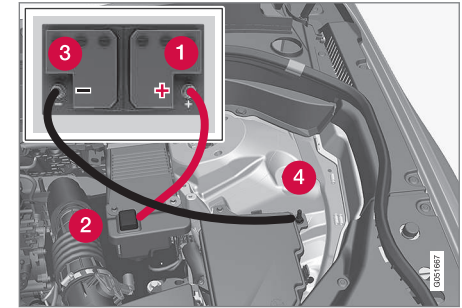

Punctele de fixare pentru cablurile de alimentare. Aspectul compartimentului motor poate varia în funcție de modelul mașinii și de nivelul de echipare.

La pornirea asistată a unei mașini, urmați pașii următori pentru a evita scurtcircuitarea sau alte avarii:

1. Aduceți sistemul electric al mașinii în poziția **O** a contactului.
2. Verificați dacă bateria donatoare are o tensiune de 12 V.

PORNIREA ȘI CONDUSUL

- « 3. Dacă bateria donatoare este montată pe o altă mașină - opriți motorul mașinii donatoare și asigurați-vă că cele două mașini nu se ating.
4. Conectați una dintre clemele cablului roșu la borna pozitivă (1) a bateriei donatoare.

IMPORTANT

Conectați cu atenție cablul de pornire pentru a evita scurtcircuitul cu alte componente din compartimentul motor.

5. Deschideți capacul punctului pozitiv (2) pentru pornirea asistată.
6. Conectați cealaltă clemă a cablului roșu la punctul pozitiv de pornire a mașinii (2).
7. Conectați una dintre clemele cablului negru la borna negativă (3) a bateriei donatoare.
8. Conectați cealaltă clemă a cablului negru la punctul de pornire negativ al mașinii (4).
9. Verificați dacă clemele cablului de pornire asistată sunt bine fixate astfel încât nu se produc scântei în timpul încercării de pornire.

10. Porniți motorul mașinii donatoare și lăsați-l să funcționeze pentru câteva minute la o turație ușor mai mare decât turația de ralanti de 1500 rpm.
11. Porniți motorul mașinii cu bateria descărcată.

IMPORTANT

Nu atingeți conexiunile dintre cablu și mașină în timpul încercării de pornire. Există riscul formării de scântei.

12. Demontați cablurile în ordine inversă - mai întâi cel negru și apoi cel roșu.
- Asigurați-vă că nicio clemă a cablului negru nu intră în contact cu punctul de pornire pozitiv al mașinii/borna pozitivă a bateriei donatoare sau cu cleva conectată la cablul roșu.

AVERTIZARE

În cazul unei intervenții incorecte, tensiunea ridicată poate fi periculoasă. Nu atingeți la baterii nimic ce nu este descris clar în manualul de utilizare.

- Bateria de sprijin de 48 V nu trebuie folosită niciodată pentru pornirea asistată.
- Echipamentul electric extern nu trebuie conectat la bateria de 48 V în nicio circumstanță.
- Bateria de 48 V poate fi reparată și înlocuită numai la un atelier - vă recomandăm un atelier autorizat Volvo.

AVERTIZARE

- Bateria poate genera gaz de oxihidrogen, care este puternic exploziv. O scântee se poate forma dacă cablul de pornire asistată este conectat incorect, iar acest lucru este suficient ca bateria să explodeze.
- Nu conectați cablurile de pornire asistată la o componentă a sistemului de alimentare cu combustibil sau la o piesă mobilă. Manifestați atenție la pieșele de motor fierbinți.
- Bateria conține acid sulfuric, care determină arsuri severe.
- Dacă acidul sulfuric intră în contact cu ochii, pielea sau îmbrăcămintea, clătiți cu apă din abundență. Dacă acidul pătrunde în ochi - consultați un medic imediat.
- Nu fumați niciodată lângă baterie.

NOTĂ

Dacă bateria demarorului a fost descărcată atât de mult încât mașina nu are funcții electrice normale iar motorul este pornit asistat de la o baterie externă sau de la un încărcător de baterie, funcția Start/Stop poate fi activată în continuare. Dacă funcția Start/Stop oprește automat motorul la scurt timp după aceea, există un risc major ca funcția de pornire automată a motorului să eșueze din cauza nivelului insuficient de energie în baterie, deoarece bateria nu a avut timp să se reîncarce.

Dacă mașina a fost pornită asistat sau dacă nu există suficient timp pentru a încărca bateria cu un încărcător, funcția Start/Stop este dezactivată temporar până când bateria a fost reîncărcată de către mașină. La o temperatură exterioară de aprox. +15 °C (aprox. 60 °F), bateria necesită cel puțin 1 oră pentru a fi încărcată de mașină. La o temperatură exterioară mai scăzută, timpul de încărcare poate crește la 3-4 ore. Recomandarea este de a încărca bateria utilizând un încărcător extern.

- Selectarea modului de aprindere (p. 445)
- Bateria de asistență (p. 642)

Informații asociate

- Pornirea mașinii (p. 442)
- Pozițiile contactului de aprindere (p. 444)
- Reglarea volanului (p. 208)

Bară de tractare*

Mașina poate fi echipată cu o bară de tractare care permite tractarea unei remorci, de ex., după mașină.

Pot exista diferite variante de bară de tractare disponibile pentru mașina dvs. Pentru mai multe informații, contactați un dealer Volvo.

! IMPORTANT

La oprirea motorului, tensiunea constantă de la baterie la conectorul remorcii poate fi dezactivată automat pentru a nu descărca bateria demarorului.

! IMPORTANT

Cârligul de tractare necesită periodic curățare și lubrifiere cu vaselină pentru a preveni uzura.

i NOTĂ

Dacă se utilizează un cârlig cu un amortizor de vibrații, cârligul nu necesită lubrifiere.

Acest lucru se aplică și la montarea unui suport pentru biciclete fixat în jurul cârligului.

i NOTĂ

Dacă mașina este echipată cu o bară de tractare, partea din spate nu este prevăzută cu montaj pentru un inel de tractare.

Informații asociate

- Bara de tractare extensibilă și pliabilă* (p. 501)
- Condusul cu o remorcă (p. 503)
- Suportul de biciclete montat pe bara de tractare* (p. 507)
- Specificații pentru bara de tractare* (p. 500)

Specificații pentru bara de tractare*

Dimensiuni și puncte de montaj pentru bara de tractare.

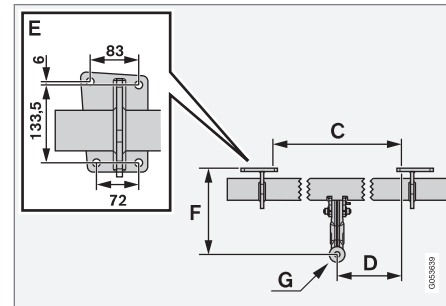
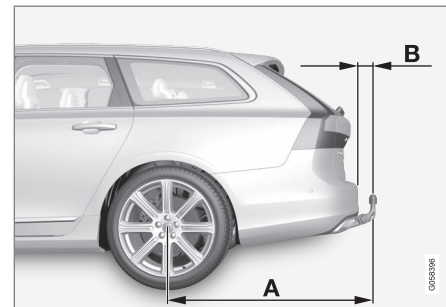

Dimensiuni, puncte de montaj în mm (in)	
A	1229 (48,4)
B	111,8 (4,4)
C	875 (34,4)
D	437,5 (17,2)
E	Consultați imaginea de mai sus
F	310,5 (12,2)
G	Centul cârligului

Informații asociate

- Bară de tractare* (p. 500)
- Capacitatea de tractare și sarcina pe cârligul de tractare (p. 694)

Bara de tractare extensibilă și pliabilă*

Cârligul de tractare pliabil este ușor de pliat sau extins, după caz. În poziția pliată, bara de tractare este complet ascunsă.

⚠️ AVERTIZARE

Respectați cu atenție instrucțiunile pentru retragerea și extinderea cârligului de tractare.

⚠️ AVERTIZARE

Nu apăsați butonul de extindere/retractare dacă remorca este atașată la cârligul de tractare.

Extinderea barei de tractare

⚠️ AVERTIZARE

Evitați poziționarea în poziție centrală în apropierea barei de protecție din spatele mașinii atunci când extindeți cârligul de tractare.

1.

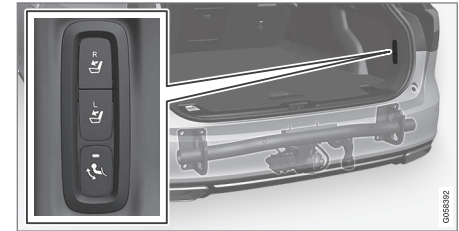

Deschideți hayonul. Butonul pentru extinderea/plierea barei de tractare este amplasat în partea din dreapta spate a compartimentului pentru bagaje. O lampă indicator din buton se va aprinde într-un portocaliu constant la activarea funcției de extindere.



- ◀ 2. Apăsați și eliberați butonul - extinderea poate să nu se inițieze dacă apăsați prea lung butonul.



- > Bara de tractare se extinde în afară și în jos din poziția deblocată - lampa indicatoare clipește portocaliu. Cârligul de tractare este pregătit pentru a continua deplasarea în poziția blocat.

3.



Deplasați bara de tractare în poziția de capăt, când aceasta este fixată și blocată în poziție - lampa indicatoare se aprinde constant în portocaliu.

- > Bara de tractare poate fi utilizată.

i NOTĂ

Cârligul de tractare trebuie să finalizeze procedura de extindere înainte de a putea fi deplasat în poziția blocat. Această procedură poate dura câteva secunde. Dacă cârligul de tractare nu este fixat în poziția blocat, așteptați câteva secunde și încercați din nou.

⚠ AVERTIZARE

Fixați cablul de siguranță al remorcii în suportul corespunzător.

i NOTĂ

Modul de economisire a energiei se activează după un timp și lampa indicatoare se stinge. Sistemul se reactivează prin închiderea și deschiderea hayonului. Acest lucru se aplică la retragerea sau extinderea cârligului de tractare.

Dacă mașina detectează o remorcă conectată electric, lampa indicatoare aprinsă constant se va stinge.

Plierea barei de tractare

i IMPORTANT

La retragerea barei de tractare, asigurați-vă că adaptorul sau fișa nu sunt conectate la priza electrică.

1. Deschideți hayonul. Apăsați și eliberați butonul din partea dreaptă spate a compartimentului pentru bagaje - pliarea poate să nu se inițieze dacă apăsați prea lung butonul.
 - > Bara de tractare se coboară automat în poziția deblocată - lampa indicatoare din buton clipește portocaliu.

2.

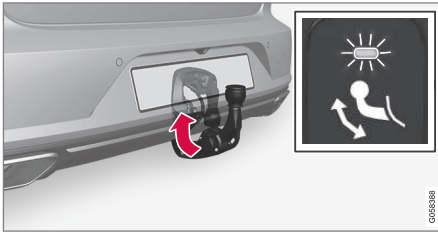

Blocați bara de tractare deplasând-o în poziția pliată, în care se blochează.

> Dacă bara de tractare s-a pliat corect, lampa indicatoare se va aprinde constant.

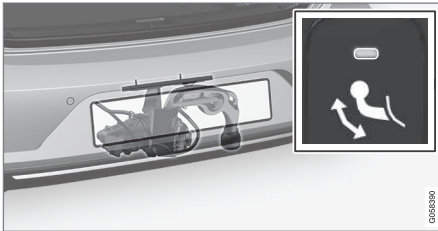

Informații asociate

- Conducusul cu o remorcă (p. 503)
- Bară de tractare* (p. 500)

Conducusul cu o remorcă

La conducusul cu o remorcă, luați în considerare un număr de puncte importante privind bara de tractare, remorca și modul de poziționare a încărcăturii pe remorcă.

Sarcina utilă depinde de masa proprie a mașinii. Greutatea totală a pasagerilor și a tuturor accesoriilor, de ex., bara de tractare, reduce sarcina utilă a mașinii cu greutatea corespunzătoare.

Mașina este livrată cu echipamentele necesare pentru tractarea unei remorci.

- Bara de tractare a mașinii trebuie să fie de un tip omologat.
- Distribuți încărcătura pe remorcă astfel încât greutatea pe bara de tractare respectă sarcina maximă admisă pe cârligul de tractare. Sarcina pe cârligul de tractare a fost calculată ca parte a sarcinii utile a mașinii.
- Măriți presiunea în anvelope la presiunea recomandată pentru sarcina maximă.
- Motorul este solicitat mai mult decât în mod normal atunci când tractați o remorcă.
- Nu tractați o remorcă grea dacă mașina este nouă. Așteptați până ce ați parcurs cel puțin 1000 km (620 mile).
- Frânele sunt solicitate mai mult decât în mod normal la coborârea de pante lungi și

abrupte. Retrogradați într-o treaptă de viteză inferioară, dacă schimbați vitezele manual, și ajustați viteza.

- Respectați normele în vigoare pentru vitezele și masele admise.
- Conduceți la o viteză mică când urcați cu remorca pe pante lungi și abrupte.
- Masa maximă indicată pentru remorcă se aplică numai la altitudini de până la 1000 m deasupra nivelului mării (3280 ft). La altitudini mai mari, puterea motorului și capacitatea de urcare a vehiculului se reduc ca urmare a densității reduse a aerului, prin urmare, încărcătura maximă a remorcii trebuie redusă. Masa mașinii și a remorcii trebuie redusă cu 10% pentru fiecare 1000 m (3280 ft) suplimentari sau proporțional.
- Evitați conducusul cu o remorcă pe pante cu o înclinație mai mare de 12%.

i NOTĂ

Condițiile meteo extreme, conducusul cu o remorcă sau conducusul la altitudini ridicate, în combinație cu o calitate inferioară a combustibilului decât cea recomandată, sunt factori care cresc considerabil consumul de combustibil al mașinii.



« Conectorul remorcii

Este necesar un adaptor dacă bara de tractare a mașinii are un conector cu 13 pini, iar remorca are un conector cu 7 pini. Utilizați un adaptor aprobat de Volvo. Cablul nu trebuie să ajungă pe sol; verificați acest lucru.

! IMPORTANT

La oprirea motorului, tensiunea constantă de la baterie la conectorul remorcii poate fi dezactivată automat pentru a nu descărca bateria demarorului.

Masele remorcii

⚠ AVERTIZARE

Respectați recomandările menționate pentru masele remorcii. Altfel, mașina și remorca pot fi greu de controlat în cazul unei mișcări sau frânări bruște.

i NOTĂ

Mesele maxime admise declarate pentru remorcă sunt cele permise de Volvo. Normele auto naționale pot limita și mai mult masa și viteza remorcii. Cârligele de tractare pot fi certificate pentru greutatea mai mari de tractare decât mașina poate tracta în realitate.

Nivelul gârzii la sol*

Sistemul de control al gârzii la sol al mașinii urmărește păstrarea unei înălțimi constante indiferent de încărcare (până la masa maximă admisă). Când mașina staționează, partea din spate a mașinii se coboară ușor. Acest comportament este normal.

La condusul pe teren deluros și în climate calde

În anumite circumstanțe, există riscul supraîncălzirii la tractarea unei remorci. Dacă motorul și sistemul de acționare se supraîncălzesc, un simbol de avertizare se aprinde în afișajul pentru șofer și se afișează un mesaj.

Următoarele se aplică la mașinile cu cutie de viteză automată:

Cutia de viteze automată adaptează treptele de viteză în funcție de încărcare și de turația motorului.

Pante abrupte

Nu blocați cutia de viteze automată într-o treaptă mai mare decât poate suporta motorul; nu este mereu recomandat să conduceți într-o treaptă superioară de viteză la o turație scăzută a motorului.

Parcarea în pantă

1. Apăsăți complet pedala de frână.
2. Activați frâna de parcare.
3. Selectați poziția selectorului de viteze **P**.

4. Eliberați pedala de frână.

Blocați roțile cu pene atunci când parcați în pantă mașina cu remorca atașată.

Pornirea în pantă

1. Apăsăți complet pedala de frână.
2. Selectați poziția selectorului de viteze **D**.
3. Eliberați frâna de parcare.
4. Eliberați pedala de frână și porniți de pe loc.

Informații asociate

- Sistemul de asistență pentru stabilitatea remorcii (Trailer Stability Assist)* (p. 505)
- Verificarea lămpilor remorcii (p. 506)
- Capacitatea de tractare și sarcina pe cârligul de tractare (p. 694)
- Supraîncălzirea motorului și a sistemului de acționare (p. 496)
- Condiții extreme de condus pentru uleiul de motor (p. 700)
- Bara de tractare extensibilă și pliabilă* (p. 501)

Sistemul de asistență pentru stabilitatea remorcii (Trailer Stability Assist)*

Funcția Asistență la stabilizarea remorcii (Trailer Stability Assist) (TSA³⁰) urmărește să stabilizeze remorcile tractate de mașină atunci când acestea încep să șerpuiască. Funcția este inclusă în sistemul de stabilitate ESC³¹.

Motive pentru șerpuire

Fenomenul de șerpuire se poate produce cu orice combinație de mașină/remorcă. Șerpuierea se produce, în mod normal, la viteze mari. Cu toate acestea, există un risc de producere la viteze mai mici dacă remorca este supraîncărcată sau dacă încărcătura este distribuită incorect, de ex., este amplasată prea în spate.

Pentru producerea șerpuirii, trebuie să existe un factor declanșator, de ex.:

- mașina cu remorcă este supusă unor vânturi laterale bruște și puternice;
- mașina cu remorcă este condusă pe un carosabil cu denivelări sau prin gropi;
- mișcări rapide ale volanului.

Dacă apare șerpuirea, redresarea poate fi foarte dificilă sau chiar imposibilă. Ansamblul mașină/remorcă devine greu de controlat și

există riscul, de ex., de a ajunge pe o bandă de rulare greșită sau de a părăsi carosabilul.

Funcția de asistență pentru stabilitatea remorcii

Funcția Asistență la stabilizarea remorcii (Trailer Stability Assist) monitorizează mișcările mașinii, în special mișcările laterale. Dacă se detectează șerpuirea, roțile din față sunt frâmate în mod individual. Acest lucru ajută la stabilizarea ansamblului mașină/remorcă. De cele mai multe ori, acest lucru este suficient pentru ca șoferul să recâștige controlul asupra mașinii.

Dacă șerpuirea nu este eliminată la prima intervenție a funcției Asistență la stabilizarea remorcii (Trailer Stability Assist), ansamblul mașină/remorcă este frânat cu toate roțile și puterea motorului este redusă. După ce șerpuirea este redusă treptat și ansamblul mașină/remorcă a fost redresat, sistemul oprește controlul și șoferul are, din nou, control deplin asupra mașinii.

NOTĂ

Funcția de stabilitate se dezactivează dacă șoferul alege modul Sport prin dezactivarea **ESC** din sistemul meniului din afișajul central.

Funcția Asistență la stabilizarea remorcii (Trailer Stability Assist) poate să nu intervină dacă șoferul utilizează mișcări extreme ale volanului pentru a încerca să redreseze șerpuirea deoarece, în acest caz, sistemul nu poate determina dacă remorca sau șoferul determină fenomenul de șerpuire.



Când funcția Asistență la stabilizarea remorcii (Trailer Stability Assist) este activă, simbolul ESC clipește în afișajul pentru șofer.

Informații asociate

- Conducusul cu o remorcă (p. 503)
- Electronic Stability Control (p. 305)

³⁰ Trailer Stability Assist



³¹ Electronic Stability Control

Verificarea lămpilor remorcii

La conectarea unei remorci - înainte de a porni la drum, verificați dacă toate lămpile remorcii funcționează.

Semnalizatoarele și stopurile remorcii

Dacă cel puțin un bec de la semnalizatoare sau de la stopurile de frână s-a ars, un simbol și un mesaj se afișează în afișajul pentru șofer. Verificați manual alte lămpi ale remorcii înainte de a porni la drum.

Simbol	Mesaj
	<ul style="list-style-type: none"> • Semnalizator remorcă Defecțiune la semnalizatorul dreapta • Semnalizator remorcă Defecțiune la semnalizatorul stânga
	<ul style="list-style-type: none"> • Stop frână remorcă Defecțiune

Dacă o lampă a semnalizatoarelor remorcii este arsă, simbolul pentru semnalizatoare din afișajul pentru șofer va clipi mai frecvent decât în mod normal.

Lampa de ceață de la remorcă

La conectarea unei remorci, lampa de ceață spate a mașinii poate să nu se aprindă. În ast-

fel de cazuri, funcția de lampă de ceață spate se comută la remorcă. Pentru activarea lămpii de ceață spate, verificați dacă remorca este echipată cu o lampă de ceață spate pentru a călători în siguranță.

Verificarea lămpilor remorcii*

Verificarea automată

După conectarea remorcii la sistemul electric, puteți verifica dacă lămpile remorcii funcționează cu activarea automată a lămpii. Funcția ajută șoferul să verifice dacă lămpile remorcii funcționează înainte de a porni la drum.

Pentru efectuarea verificării, mașina trebuie oprită.

1. Când remorca este conectată la bara de tractare, mesajul **Verificare automată lampă remorcă** se afișează în afișajul pentru șofer.
2. Confirmați mesajul apăsând butonul **O** de la tastatura din dreapta volanului.
 - > Se inițiază verificarea lămpilor.
3. Ieșiți din mașină pentru a verifica funcționarea lămpilor.
 - > Toate lămpile remorcii încep să clipească - apoi lămpile se aprind pe rând.
4. Examinați vizual dacă toate lămpile disponibile de la remorcă funcționează.

5. După un moment, toate lămpile de la remorcă clipească din nou.

> Verificarea s-a încheiat.

Dezactivarea verificării automate

Funcția de verificare automată poate fi dezactivată din afișajul central.

1. Apăsați **Setări** din ecranul de sus.
2. Apăsați **My Car → Lămpi și iluminare**.
3. Deselectați **Verificare automată lampă remorcă**.

Verificarea manuală

Dacă verificarea automată a fost dezactivată, puteți iniția verificarea manuală.

1. Apăsați **Setări** din ecranul de sus.
2. Apăsați **My Car → Lămpi și iluminare**.
3. Selectați **Verificare manuală lampă remorcă**.
 - > Se inițiază verificarea lămpilor. Ieșiți din mașină pentru a verifica funcționarea lămpilor.

Informații asociate

- Conducusul cu o remorcă (p. 503)

Suportul de biciclete montat pe bara de tractare*

Dacă doriți să utilizați un suport pentru biciclete, vă recomandăm să utilizați suporturile pentru biciclete dezvoltate de Volvo.

Astfel, evitați deteriorarea mașinii și vă bucurați de cea mai bună siguranță în timpul deplasării. Suporturile pentru biciclete dezvoltate de Volvo pot fi achiziționate de la dealerii Volvo autorizați.

Respectați instrucțiunile care însoțesc suportul pentru biciclete.

- Suportul pentru biciclete inclusiv încărcătura trebuie să cântărească cel mult 75 kg (165 lb).
- Suporturile pentru biciclete pot fi concepute pentru maximum trei biciclete.

AVERTIZARE

Utilizarea incorectă a suportului pentru biciclete poate deteriora cârligul de tractare și mașina.

Suportul pentru biciclete se poate slăbi de la cârligul de tractare dacă:

- este montat incorect la cârligul de tractare;
- este supraîncărcat, consultați instrucțiunile suportului de biciclete pentru masa maximă admisă pe cârlig;
- se utilizează pentru transportul altor obiecte decât bicicletele.

Caracteristicile de manevrabilitate ale mașinii sunt afectate la montarea unui suport pentru biciclete pe bara de tractare. De ex. din cauza:

- greutatea crescute;
- capacității reduse de accelerare;
- gărzii la sol reduse;
- capacității de frânare modificate.

Recomandări privind încărcarea bicicletelor pe suportul pentru biciclete

Cu cât distanța dintre centrul de greutate al încărcăturii și cârlig este mai mare, cu atât sarcina pe bara de tractare este mai mare.

Încărcați respectând următoarele recomandări:

- Montați cea mai grea bicicletă cât mai aproape de mașină.
- Păstrați încărcătura simetrică și cât mai aproape de centrul mașinii de ex. prin încărcarea bicicletelor în direcții alternative dacă încărcați mai multe biciclete.
- Îndepărtați obiectele de transport slăbite de la bicicletă, de ex., coș de bicicletă, baterie, scaun pentru copii. Efectuați acest lucru parțial pentru a reduce sarcina de pe bara de tractare și de la suportul pentru biciclete și parțial pentru a reduce rezistența aerodinamică, ceea ce afectează consumul de combustibil.
- Nu utilizați huse de protecție pentru biciclete. Acest lucru poate afecta manevrabilitatea, înrăutăți vizibilitatea și crește consumul de combustibil. De asemenea, poate duce la creșterea sarcinii pe bara de tractare.

Informații asociate

- Bară de tractare* (p. 500)

Tractarea

În timpul tractării, mașina este tractată de un alt vehicul cu ajutorul unei chingi.

Înainte de a începe tractarea, aflați care este limita maximă legală de viteză pentru tractare.

Pregătiri și tractare

! IMPORTANT

Mașinile cu schimbător de viteze scurt nu pot scoate schimbătorul din P decât dacă motorul este în funcțiune. Contactați un atelier autorizat Volvo pentru asistență la tractare sau solicitați ajutor competent pentru recuperare.

! IMPORTANT

Rețineți că mașina trebuie tractată întotdeauna cu roțile învârtindu-se în față.

- Nu tractați mașini cu transmisie automată la viteze mai mari de 80 km/h (50 mile/h) sau pe distanțe mai mari de 80 km (50 mile).

! AVERTIZARE

- Verificați dacă sistemul de blocare a direcției este deblocat înainte de tractare.
- Poziția aprinderii II trebuie să fie activă - în poziția de aprindere I toate airbagurile sunt dezactivate.
- Țineți întotdeauna cheia cu telecomandă în mașină când aceasta este tractată.

! AVERTIZARE

Servofrâna și servodirecția nu funcționează când motorul este oprit - pedala de frână trebuie apăsată mai tare de aproximativ de 5 ori iar direcția este considerabil mai greoaie decât în mod normal.

1. Activați luminile de avarie ale mașinii.
2. Asigurați chinga de tractare în inelul de tractare.
3. Dezactivați blocarea direcției prin descuriera mașinii.

4. Aduceți contactul mașinii în poziția II - rotiți butonul de pornire la dreapta fără a apăsa pedala de frână sau pedala de ambreiaj, pentru mașinile cu cutie de viteze automată, și țineți butonul de pornire timp de 4 secunde. Apoi eliberați butonul rotativ, care revine automat în poziția de pornire.

5. Deplasați selectorul de viteze în poziția neutră și eliberați frâna de parcare.

Dacă tensiunea din baterie este prea scăzută, frâna de parcare nu va putea fi decuplată. Conectați o baterie donatoare dacă tensiunea din baterie este prea scăzută.

> Vehiculul de tractare poate începe tractarea în acest moment.

6. Mențineți chinga de tractare întinsă atunci când vehiculul de tractare reduce viteza apăsând ușor pe pedala de frână - evitați astfel smuciturile inutile.
7. Pregătiți-vă să frânați pentru a opri.

Pornirea asistată

Nu tractați mașina pentru a porni motorul. Utilizați o baterie donatoare dacă bateria demarorului s-a descărcat și motorul nu pornește.

! IMPORTANT

Catalizatorul se poate avaria la încercările de pornire a motorului prin tractare.

Informații asociate

- Montarea și demontarea inelului de tractare (p. 509)
- Lumini de avarie (p. 167)
- Recuperare (p. 511)
- Utilizarea pornirii asistate cu o altă baterie (p. 497)
- Selectarea modului de aprindere (p. 445)
- Cutia de viteze (p. 456)

Montarea și demontarea inelului de tractare

Utilizați inelul de tractare pentru tractare. Inelul de tractare se înșurubează în priza cu filet din spatele capacului din dreapta barei de protecție, față sau spate.

i NOTĂ

Dacă mașina este echipată cu o bară de tractare, partea din spate nu este prevăzută cu montaj pentru un inel de tractare.

Montarea inelului de tractare

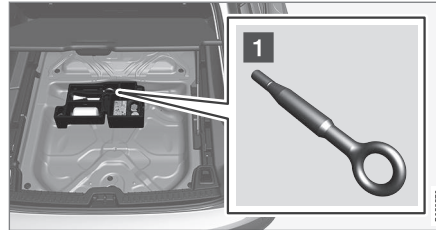

- 1 Scoateți inelul de tractare din suportul din spumă de sub podeaua compartimentului pentru bagaje.

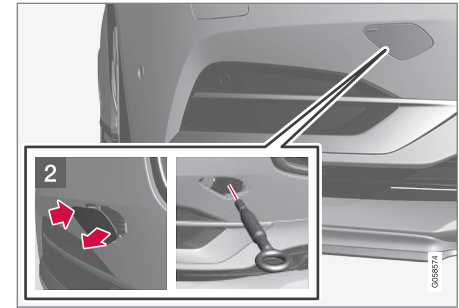

- 2 Față: Scoateți capacul - apăsați cu degetul pe marcaj.
> Capacul pivotează în jurul liniei centrale și apoi se poate scoate.

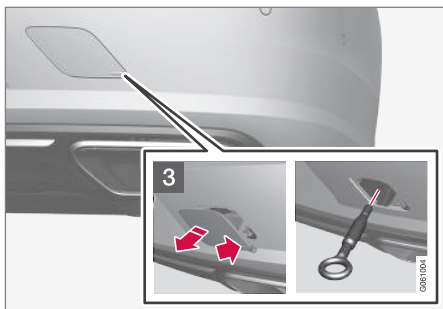

- 3** Spate: Scoateți capacul - apăsați cu degetul pe marcaj în timp ce scoateți de partea/colțul opuse.
- > Capacul pivotează în jurul liniei centrale și apoi se poate scoate.

4. Înșurubați inelul de tractare până când acesta se oprește.

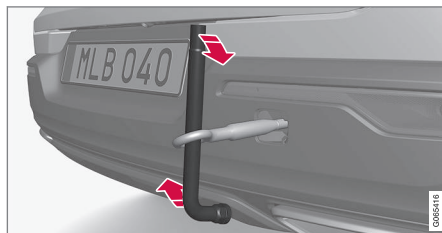

Înșurubați ferm inelul. De exemplu, treceți cheia de prezoane de roată* prin inelul de tractare și utilizați-o ca un levier.

! IMPORTANT

Este important ca inelul de remorcare să fie bine înșurubat în poziție - până la opritor.

Puncte importante de observat înainte de a utiliza inelul de tractare

- Inelul de tractare poate fi utilizat pentru a trage vehiculul pe un vehicul de tractare cu platformă. Poziția mașinii și garda la sol determină dacă acest lucru este posibil.
- Dacă înclinarea rampei vehiculului de tractare este prea mare sau dacă garda la sol a

mașinii este inadecvată, mașina se poate avaria dacă o trageți de inelul de tractare.

- Dacă este cazul, ridicați mașina cu dispozitivul de ridicare a vehiculului de tractare. Nu utilizați inelul de tractare.

! AVERTIZARE

Este interzis ca vreo persoană / vreun obiect să rămână în spatele autovehiculului de recuperare în timp ce mașina a trasă pe platformă.

! IMPORTANT

Inelul de tractare a fost conceput numai pentru tractarea pe șosea, nu pentru deblocarea mașinii sau scoaterea din șanț. Pentru asistență de recuperare, contactați un serviciu de recuperare.

Demontarea inelului de tractare

- Deșurubați și scoateți inelul de tractare după utilizare și așezați-l la loc în suportul de spumă.
- Finalizați prin montarea capacului la bara de protecție.

Informații asociate

- Tractarea (p. 508)
- Recuperare (p. 511)
- Trusa de scule (p. 589)

Recuperare

Pentru recuperare, mașina este transportată cu ajutorul unui alt vehicul.

Pentru asistență de recuperare, contactați un serviciu de recuperare.

Inelul de tractare poate fi utilizat pentru a trage mașina pe un vehicul de recuperare cu platformă plată.

Se aplică la mașinile cu reglarea nivelului*:

Dacă mașina este echipată cu suspensie pneumatică, aceasta trebuie dezactivată înainte de ridicarea mașinii. Dezactivarea funcției din afișajul central.

1. Apăsați **Setări** din ecranul de sus.
2. Apăsați **My Car** → **Frână de mână și suspensie**.
3. Selectați **Dezactivare control gardă la sol**.

Poziția mașinii și garda la sol determină dacă este posibilă tragerea acesteia pe o platformă plată. Dacă înclinarea rampei vehiculului de recuperare este prea abruptă sau dacă garda la sol a mașinii este inadecvată, mașina poate fi deteriorată dacă o trageți de inelul de tractare. În acest caz mașina trebuie ridicată utilizând dispozitivul de ridicare al vehiculului de recuperare.

³² Se aplică pentru anumite piețe.

³³ HomeLink și simbolul casei HomeLink sunt mărci înregistrate ale Gentex Corporation.

⚠️ AVERTIZARE

Este interzis ca vreo persoană / vreun obiect să rămână în spatele autovehiculului de recuperare în timp ce mașina a trasă pe platformă.

⚠️ IMPORTANT

Inelul de tractare a fost conceput numai pentru tractarea pe șosea, **nu** pentru deblocarea mașinii sau scoaterea din șanț. Pentru asistență de recuperare, contactați un serviciu de recuperare.

⚠️ IMPORTANT

Rețineți că mașina trebuie transportată întotdeauna cu roțile învârtindu-se în față.

Informații asociate

- Montarea și demontarea inelului de tractare (p. 509)

HomeLink^{®33}

HomeLink^{®33} este o telecomandă programabilă, integrată în sistemul electric al mașinii, care poate controla de la distanță până la trei dispozitive diferite (de ex., sistemul de deschidere a ușii de garaj, sistemul de alarmă, iluminatul exterior și interior), și înlocuiește telecomenzile acestora.

Generalități

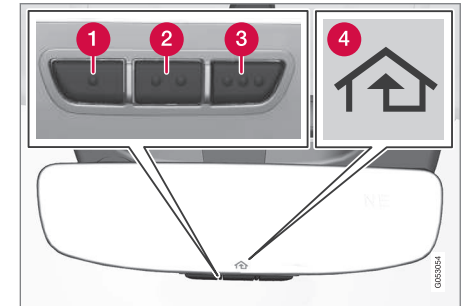

Imaginea este schematică - versiunea poate varia.

- 1 Butonul 1
- 2 Butonul 2
- 3 Butonul 3
- 4 Lampă indicatoare

- « HomeLink® este furnizat ca integrat în oglinda retrovizoare interioară. Panoul HomeLink® include trei butoane programabile și o lampă indicatoare în sticla oglinzii.

Pentru mai multe informații despre HomeLink®, accesați www.HomeLink.com sau apelați 00 8000 466 354 65 (sau numărul cu acces gratuit +49 6838 907 277)³⁴.

păstrați telecomenzile originale pentru o programare ulterioară (de ex., la trecerea la o altă mașină sau pentru utilizarea într-un alt vehicul)

IMPORTANT

Programarea butoanelor se va șterge la vânzarea mașinii.

Informații asociate

- Utilizarea HomeLink®* (p. 514)
- Programarea HomeLink®* (p. 512)
- Omologarea de tip pentru HomeLink®* (p. 515)

Programarea HomeLink®*³⁵

Urmați aceste instrucțiuni pentru a programa HomeLink®, reseta programarea sau reprograma butoane individuale.

NOTĂ

La anumite vehicule, contactul trebuie cuplat sau adus în poziția de alimentare accesorii înainte de a putea programa sau utiliza HomeLink®. Dacă este posibil, montați baterii noi în telecomanda care va fi înlocuită de HomeLink® pentru o programare mai rapidă și o transmisie îmbunătățită a semnalului radio. Butoanele HomeLink® trebuie resetate înainte de programare.

AVERTIZARE

La programarea HomeLink®, se poate activa ușa de garaj sau poarta care se programează. Din acest motiv, asigurați-vă că nu sunt persoane în apropierea porții sau a ușii pe durata programării. Mașina trebuie să fie în afara garajului în timpul programării sistemului de deschidere a ușii de garaj.

1. Îndreptați telecomanda către butonul HomeLink® de programat și mențineți-o la circa 2-8 cm (circa 1-3 in) față de buton. Nu obstructionați lampa indicatoare a HomeLink®.

Notă: Capacitatea unor telecomenzi de a programa HomeLink® s-a îmbunătățit la o distanță de 15-20 cm (circa 6-12 in). Dacă apar probleme la programare, reamintiți-vă acest lucru.

2. Apăsați lung butonul de la telecomandă și butonul de programat de la HomeLink®.

³⁴ Rețineți că numărul fără taxă poate să nu fie disponibil în funcție de operator.

³⁵ Se aplică pentru anumite piețe.

3. Nu eliberați butoanele decât după ce lampa indicatoare a trecut de la clipirea lentă (o dată pe secundă) la clipirea rapidă (de 10 ori pe secundă) sau la iluminarea constantă.

> **Dacă lampa indicatoare se aprinde constant:** Este o indicație că programarea s-a finalizat. Apăsați de două ori butonul programat pentru activare.

Dacă lampa indicatoare clipește rapid: Dispozitivul de programat la HomeLink® poate avea o funcție de securitate care necesită pași suplimentari. Testați apăsând de două ori butonul programat pentru a vedea dacă programarea funcționează. Altfel, continuați cu pașii următori.

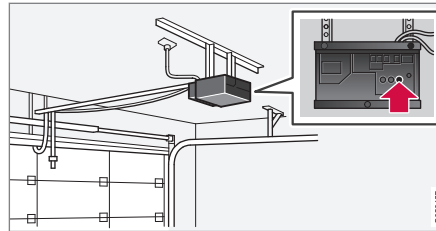

4. Localizați butonul de programat³⁶ de la receptor pentru ușa garajului sau similar. În mod normal, este amplasat în apropierea consolei antenei de pe receptor.
5. Apăsați și eliberați o dată butonul de programare al receptorului. Programarea trebuie finalizată într-un interval de 30 de secunde de la apăsarea butonului.
6. Apăsați și eliberați butonul de la HomeLink® pe care doriți să îl programați. Repetați secvența de apăsare/menținere/eliberare a doua oară și, în funcție de modelul receptorului, chiar și a treia oară.
 - > În acest moment, programarea a fost finalizată și ușa garajului, poarta sau similar se vor activa la apăsarea butonului programat.

În cazul unor probleme de programare, contactați HomeLink® la www.HomeLink.com

sau apelați 00 8000 466 354 65 (sau apelați numărul fără taxă +49 6838 907 277)³⁷.

Reprogramarea butoanelor individuale

Pentru a reprograma fiecare buton HomeLink® individual, continuați cu următorii pași:

1. Apăsați butonul dorit și mențineți-l apăsat timp de 20 de secunde.
2. După ce lampa indicatoare de la HomeLink® începe să clipească încet, reprogramarea poate continua în mod normal.

Notă: Dacă butonul de reprogramat nu este programat cu o nouă unitate, acesta va relua programarea salvată anterior.

Resetarea butoanelor HomeLink®

Puteți reseta toate butoanele HomeLink® la un moment dat; nu puteți reseta fiecare buton individual. Butoanele individuale pot fi doar reprogramate.

- Apăsați lung butoanele exterioare (1 și 3) de la HomeLink® timp de 10 secunde.
 - > Când lampa indicatoare trece de la aprins constant la clipire, butoanele sunt resetate și pregătite pentru a fi reprogramate.

³⁶ Denumirea și culoarea butoanelor variază în funcție de producător.

³⁷ Rețineți că numărul fără taxă poate să nu fie disponibil în funcție de operator.

« Informații asociate

- Utilizarea HomeLink®* (p. 514)
- HomeLink®* (p. 511)
- Omologarea de tip pentru HomeLink®* (p. 515)

Utilizarea HomeLink®*³⁸

După programarea completă, HomeLink® poate fi utilizat pentru a înlocui telecomenzile originale distincte.

Apăsati butonul programat. Ușa garajului, poarta, sistemul de alarmă sau similar se activează (poate dura câteva secunde). Dacă butonul este apăsat pentru mai mult de 20 de secunde, se pornește reprogramarea. Lampa indicatoare se aprinde sau clipește la apăsarea butonului. Dacă este cazul, telecomenzile originale pot fi utilizate în continuare în paralel cu HomeLink®.

NOTĂ

După decuplarea contactului, HomeLink® va funcționa pentru cel puțin 7 minute.

NOTĂ

HomeLink® nu se poate utiliza dacă mașina este încuiată și alarma este armată* din exterior.

AVERTIZARE

- Dacă se utilizează HomeLink® pentru controlul porții sau al ușii de garaj, asigurați-vă că nicio persoană nu este aproape de ușă sau de poartă pe durata deplasării acestora.
- Nu utilizați HomeLink® pentru ușa de garaj care nu este prevăzută cu o oprire de siguranță și cu retragere de siguranță.

Informații asociate

- HomeLink®* (p. 511)
- Programarea HomeLink®* (p. 512)
- Omologarea de tip pentru HomeLink®* (p. 515)

³⁸ Se aplică pentru anumite piețe.

Omologarea de tip pentru HomeLink®³⁹

Omologarea de tip pentru UE

Prin prezenta, Gentex Corporation declară că HomeLink® Model UAHL5 respectă Directiva 2014/53/UE referitoare la punerea la dispoziție pe piață a echipamentelor radio.

Lungimile de undă la care funcționează echipamentul radio:

- 433,05 MHz-434,79 MHz <10 mW putere aparent radiată
- 868,00 MHz-868,60 MHz <25 mW putere aparent radiată
- 868,70 MHz-868,20 MHz <25 mW putere aparent radiată
- 869,40 MHz-869,65 MHz <25 mW putere aparent radiată
- 869,70 MHz-870,00 MHz <25 mW putere aparent radiată

Adresa deținătorului certificatului: Gentex Corporation, 600 North Centennial Street, Zeeland MI 49464, SUA

Pentru mai multe informații, căutați informații de asistență despre omologarea de tip la www.volvocars.com.

Informații asociate

- HomeLink®* (p. 511)

³⁹ Se aplică pentru anumite piețe.

Busola*

Colțul din dreapta sus al oglinzii retrovizoare conține un afișaj integrat care prezintă direcția busolei⁴⁰ în care se îndreaptă partea din față a mașinii.

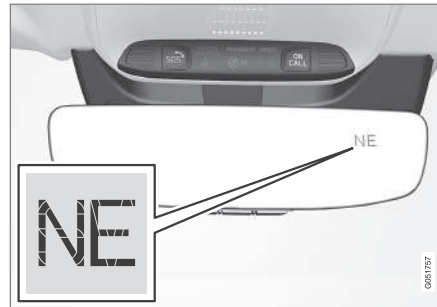

Oglindă retrovizoare cu busolă.

Se afișează opt direcții diferite ale busolei în abreviațiile din limba engleză: **N** (nord), **NE** (nord-est), **E** (est), **SE** (sud-est), **S** (sud), **SW** (sud-vest), **W** (vest) și **NW** (nord-vest).

Informații asociate

- Activarea și dezactivarea busolei* (p. 515)
- Calibrarea busolei* (p. 516)

Activarea și dezactivarea busolei*

Colțul din dreapta sus al oglinzii retrovizoare conține un afișaj integrat care prezintă direcția busolei⁴¹ în care se îndreaptă partea din față a mașinii.

Busola se activează automat la pornirea mașinii.

Pentru dezactivarea/activarea manuală a busolei:

- Apăsăți butonul de sub oglinda retrovizoare utilizând de ex., o agrafă de hârtie.
 - > Dacă busola a fost dezactivată când mașina era oprită, aceasta nu se va mai activa la următoarea pornire a mașinii. În acest caz, busola trebuie activată manual.

Informații asociate

- Busola* (p. 515)
- Calibrarea busolei* (p. 516)

Calibrarea busolei*

Pământul este împărțit în 15 zone magnetice. Busola⁴² trebuie calibrată dacă mașina este mutată între mai multe zone magnetice.

1. Opriți mașina într-o zonă deschisă și fără structuri din oțel sau linii de înaltă tensiune.
2. Porniți mașina și opriți toate echipamentele electrice (aer condiționat, ștergătoare etc.) și verificați dacă toate portierele sunt închise.

i NOTĂ

Calibrarea poate eșua sau nu se va putea efectua dacă echipamentul electric este oprit.

3. Apăsăți lung butonul din partea inferioară a oglinzii retrovizoare timp de 3 secunde (utilizați o agrafă de hârtie, de ex.). Se va afișa numărul zonei magnetice curente.

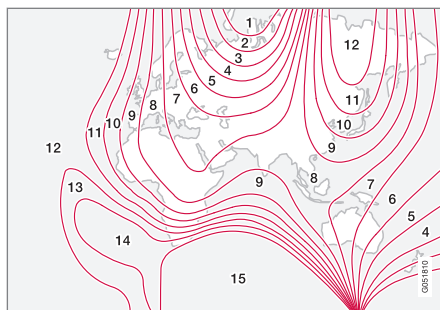

Zone magnetice.

4. Apăsăți butonul în mod repetat până la afișarea zonei magnetice necesare (1-15). Consultați harta zonelor magnetice pentru busolă.
5. Așteptați până când afișajul revine la afișarea caracterului **C** sau apăsați lung butonul din partea inferioară a oglinzii retrovizoare timp de 6 secunde până la afișarea caracterului **C**.
6. Conduceți încet în cerc la o viteză de cel mult 10 km/h (6 mph) până când afișajul indică o direcție a busolei, ceea ce semnifică finalizarea calibrării. Apoi conduceți încă 2 cercuri pentru a acorda fin calibrarea.

7. **Mașini cu parbriz încălzit***: Dacă caracterul **C** se afișează în afișaj la activarea parbrizului încălzit, efectuați calibrarea conform punctului 6 de mai sus având parbrizul încălzit activat.

8. Repetați procedura de mai sus, după caz.

Informații asociate

- Busola* (p. 515)
- Activarea și dezactivarea busolei* (p. 515)

⁴⁰ Oglinda retrovizoare cu busolă este disponibilă opțional, numai pentru anumite piețe și modele.

⁴¹ Oglinda retrovizoare cu busolă este disponibilă opțional, numai pentru anumite piețe și modele.

⁴² Oglinda retrovizoare cu busolă este disponibilă opțional, numai pentru anumite piețe și modele.

SUNET, CONȚINUT MEDIA ȘI INTERNET

Sunet, conținut media și Internet

Sistemul audio și media include playerul media și radioul. Puteți conecta și un telefon prin Bluetooth pentru a utiliza funcțiile hands-free sau pentru a reda muzică în mașină.

Atunci când mașina este conectată la Internet, puteți utiliza și aplicațiile pentru a reda conținut media.



Prezentarea sistemului audio și media

Controlați funcțiile utilizând vocea, tastatura de pe volan sau afișajul central. Numărul de difuzoare și amplificatoare depinde de sistemul audio care echipează mașina.

Actualizarea sistemului

Sistemul audio și media se îmbunătățesc continuu. Vă recomandăm să descărcați actualizările de sistem când sunt disponibile.

Informații asociate

- Player media (p. 530)
- Radioul (p. 523)
- Telefonul (p. 545)
- Mașină conectată la Internet* (p. 555)
- Aplicații (p. 520)
- Comanda vocală (p. 148)
- Pozițiile contactului de aprindere (p. 444)
- Distragerea atenției șoferului (p. 42)
- Gestionarea actualizărilor de sistem prin intermediul Centrului de descărcări (p. 623)
- Acord de licență pentru conținut audio și media (p. 565)

Setări audio

Calitatea de reproducere audio este prestabilită, dar poate fi și reglată.

În mod normal, volumul se reglează de la butonul de volum de sub afișajul central sau de la tastatura din dreapta de pe volan. Acest lucru se aplică, de exemplu, pentru redarea de muzică, radio, apelurile telefonice în curs și mesajele active privind traficul.

Reproducerea audio

Sistemul audio este precalibrat prin procesarea digitală a semnalului. Calibrarea ia în considerare difuzoarele, amplificatoarele, acustica din habitacul, poziția ascultătorului etc., pentru fiecare combinație de model de mașină și de sistem audio. De asemenea, calibrarea dinamică ia în considerare setarea butonului de volum și viteza mașinii.

Preferințe personale

Diverse setări sunt disponibile din ecranul principal, la **Setări** → **Sunet**, în funcție de sistemul audio al mașinii.

Premium Sound* (Bowers & Wilkins)

- **Ton** – setări pentru bas, înalte, egalizator etc.
- **Balans** - balans între difuzoarele dreapta/stânga și balans între difuzoarele față/spate.
- **Volume sistem** – reglează volumul pentru diferite sisteme ale mașinii, de ex.,

Comandă vocală, Asistență la parcare și Ton de apel telefon.

High Performance Pro* (Harman Kardon)

- **Egalizator** – setare egalizator.
- **Balans** - balans între difuzoarele dreapta/stânga și balans între difuzoarele față/spate.
- **Volume sistem** – reglează volumul pentru diferite sisteme ale mașinii, de ex., **Comandă vocală, Asistență la parcare și Ton de apel telefon.**

High Performance

- **Ton** – setări pentru bas, înalte, egalizator etc.
- **Balans** - balans între difuzoarele dreapta/stânga și balans între difuzoarele față/spate.
- **Volume sistem** – reglează volumul pentru diferite sisteme ale mașinii, de ex., **Comandă vocală, Asistență la parcare și Ton de apel telefon.**

Informații asociate

- Sound experience* (p. 519)
- Player media (p. 530)
- Setările pentru comanda vocală (p. 153)
- Setări pentru telefon (p. 554)
- Sunet, conținut media și Internet (p. 518)

- Mașină conectată la Internet* (p. 555)

Sound experience*

Sound experience este o aplicație care oferă acces la setările audio avansate. Accesați **Experiență acustică** din ecranul aplicațiilor din afișajul central. Se pot defini următoarele setări, în funcție de sistemul audio montat pe mașină.

Premium Sound* (Bowers & Wilkins)

- **Studio** – setările audio se pot ajusta pentru a putea fi adaptate în special pentru **Șofer, Toate și Spate.**
- **Etapă individuală** - modul surround audio cu setări pentru intensitate și incintă.
- **Sală concerte** - reproduce acustica din Gothenburg Concert Hall.



Reproducerea acusticii din Gothenburg Concert Hall.



« High Performance Pro* (Harman Kardon)

- **Optimizare scaun** – setările audio se pot ajusta pentru a putea fi adaptate în special pentru **Șofer, Toate** și **Sparte**.
- **Surround** - modul surround audio cu setările de nivel.
- **Ton** – setări pentru bas, înalte, egalizator etc.

Informații asociate

- Setări audio (p. 518)
- Navigarea pe vizualizarea afișajului central (p. 117)

Aplicații

Vizualizarea aplicațiilor conține aplicații care permit accesul la unele servicii ale mașinii.

Glișați de la dreapta la stânga¹ de-a lungul afișajului central pentru a accesa vizualizarea aplicației din vizualizarea ecranului de pornire. Aici pot fi găsite aplicațiile care au fost descărcate (aplicații de la terți) și aplicațiile pentru funcțiile integrate, ca de exemplu **Radio FM**.



Vizualizarea aplicațiilor (imaginea generică, aplicațiile de bază variază în funcție de piață și model)

Unele aplicații de bază sunt întotdeauna disponibile. Multe aplicații, cum ar fi radioul web și serviciile muzicale, pot fi descărcate când mașina este conectată la Internet.

Anumite aplicații sunt disponibile numai dacă mașina este conectată la Internet.

¹ Valabil pentru mașinile cu volanul pe stânga. Pentru mașinile cu volanul pe dreapta - glișați în direcția opusă.

Porniți o aplicație prin apăsarea aplicației din vizualizarea aplicațiilor de pe afișajul central.

Toate aplicațiile utilizate ar trebui să fie actualizate la cea mai recentă versiune.

Informații asociate

- Descărcarea aplicațiilor (p. 521)
- Actualizarea aplicațiilor (p. 522)
- Ștergerea aplicațiilor (p. 522)
- Apple® CarPlay®* (p. 539)
- Android Auto* (p. 542)
- Mașină conectată la Internet* (p. 555)
- Spațiul de memorare de pe hard disk (p. 564)
- Termenii și condițiile de utilizare și partajarea datelor (p. 562)

Descărcarea aplicațiilor

Noile aplicații pot fi descărcate atunci când mașina este conectată la Internet.

NOTĂ

Descărcarea de date poate afecta alte servicii, precum transferul de date, de ex., radioul web. Dacă efectul resimțit asupra altor servicii pune probleme, întrerupeți descărcarea. În mod alternativ, opriți sau anulați alte servicii.

NOTĂ

La descărcarea cu ajutorul unui telefon, fiți deosebit de atent la costurile traficului de date.

1. Deschideți aplicația **Centru descărcări** în vizualizarea aplicațiilor.



2. Selectați **Aplicații noi** pentru a deschide lista de aplicații care sunt disponibile dar nu sunt instalate în mașină.

3. Apăsați pe rândul unei aplicații pentru extindere în listă și pentru a obține mai multe informații despre aplicație.
4. Selectați **Instalare** pentru a începe descărcarea și instalarea aplicației dorite.
 - > Pe durata descărcării și instalării se va afișa progresul acestora.

Dacă o descărcare nu poate porni momentan, se va afișa un mesaj. Aplicația va rămâne în listă și puteți încerca din nou să porniți descărcarea.

Anularea descărcării

- Apăsați pe **Abandonare** pentru a anula o descărcare în curs.

Rețineți că doar descărcarea poate fi anulată; după ce a început instalarea, aceasta nu mai poate fi anulată.

Informații asociate

- Aplicații (p. 520)
- Actualizarea aplicațiilor (p. 522)
- Ștergerea aplicațiilor (p. 522)
- Mașină conectată la Internet* (p. 555)
- Gestionarea actualizărilor de sistem prin intermediul Centrului de descărcări (p. 623)
- Spațiul de memorare de pe hard disk (p. 564)

Actualizarea aplicațiilor

Aplicațiile pot fi actualizate atunci când mașina este conectată la Internet.

i NOTĂ

Descărcarea de date poate afecta alte servicii, precum transferul de date, de ex., radioul web. Dacă efectul resimțit asupra altor servicii pune probleme, întrerupeți descărcarea. În mod alternativ, opriți sau anulați alte servicii.

i NOTĂ

La descărcarea cu ajutorul unui telefon, fiți deosebit de atenți la costurile traficului de date.

Dacă o aplicație este în curs de utilizare pe durata unei actualizări, ea va fi repornită pentru ca instalarea să se poată finaliza.

Actualizarea tuturor aplicațiilor

1. Deschideți aplicația **Centru descărcări** în vizualizarea aplicațiilor.

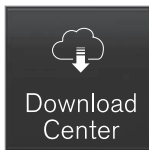

2. Selectați **Instalare toate**.
> Începe actualizarea.

Actualizarea anumitor aplicații

1. Deschideți aplicația **Centru descărcări** în vizualizarea aplicațiilor.
2. Selectați **Actualizări aplicații** pentru a deschide o listă cu toate actualizările disponibile.
3. Găsiți aplicația dorită și selectați **Instalare**.
> Începe actualizarea.

Informații asociate

- Aplicații (p. 520)
- Descărcarea aplicațiilor (p. 521)
- Ștergerea aplicațiilor (p. 522)
- Gestionarea actualizărilor de sistem prin intermediul Centrului de descărcări (p. 623)
- Mașină conectată la Internet* (p. 555)

Ștergerea aplicațiilor

Aplicațiile pot fi deinstalate atunci când mașina este conectată la Internet.

O aplicație aflată în curs de utilizare trebuie închisă pentru ca deinstalarea să se poată finaliza.

1. Deschideți aplicația **Centru descărcări** în vizualizarea aplicațiilor.



2. Selectați **Actualizări aplicații** pentru a deschide o listă cu toate aplicațiile instalate.
3. Găsiți aplicația dorită și selectați **Deinstalare** pentru a începe deinstalarea aplicației.
> După deinstalarea aplicației, aceasta nu va mai fi afișată în listă.

Informații asociate

- Aplicații (p. 520)
- Descărcarea aplicațiilor (p. 521)
- Actualizarea aplicațiilor (p. 522)

- Gestionarea actualizărilor de sistem prin intermediul Centrului de descărcări (p. 623)
- Mașină conectată la Internet* (p. 555)

Radioul

Puteți asculta posturi de radio din benzile de frecvențe AM² și FM și radioul digital (DAB)*. Când mașina este online, puteți asculta și posturi de radio de pe Internet.



Radioul poate fi controlat prin intermediul comenzilor vocale, al tastaturilor de pe volan sau din afișajul central.

Informații asociate

- Pornirea radioului (p. 524)
- Schimbarea benzii radio și postului de radio (p. 524)
- Salvarea canalelor radio în aplicația Favorite radio (p. 526)

- Setările pentru radio (p. 527)
- Radioul digital* (p. 529)
- Radio RDS (p. 528)
- Mașină conectată la Internet* (p. 555)
- Comanda vocală pentru radio și conținut media (p. 152)
- Player media (p. 530)

² Disponibilitatea depinde în funcție de model și/sau de piață.

Pornirea radioului

Radioul este pornit din vizualizarea aplicațiilor de pe afișajul central.

1. Deschideți banda de frecvență necesară (de ex. **FM**) din vizualizarea aplicațiilor.



2. Selectați un post radio.

Informații asociate

- Radioul (p. 523)
- Căutarea posturilor de radio (p. 525)

- Schimbarea benzii radio și postului de radio (p. 524)
- Salvarea canalelor radio în aplicația Favourite radio (p. 526)
- Setările pentru radio (p. 527)
- Comanda vocală pentru radio și conținut media (p. 152)

Schimbarea benzii radio și postului de radio

Există instrucțiuni aici pentru schimbarea benzii radio, lista benzii radio și postul radio din lista selectată.

Schimbarea benzii radio

Glisați pentru a afișa vizualizarea aplicației de pe afișajul central și selectați banda radio preferată (de ex. **FM**) sau deschideți meniul de aplicații de pe afișajul pentru șofer utilizând butoanele din partea dreaptă a volanului și selectați cu acestea.

Schimbarea listelor din cadrul benzii de frecvență

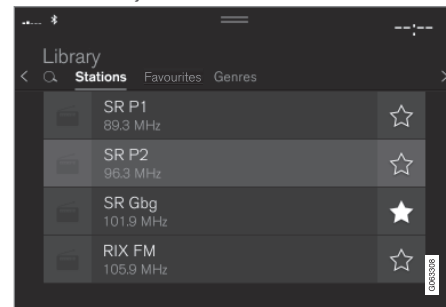

1. Apăsați **Biblioteca**.
2. Selectați redarea din **Posturi de radio**, **Favorite**, **Genuri** sau **Ansambluri**³.

3. Apăsați pe postul dorit din listă.

Favorite - redă doar canalele favorite selectate.

Genuri — redă doar canalele care transmit genul / tipul de program selectat, de ex. pop sau clasic.

Schimbarea posturilor din cadrul listei selectate

- Apăsați pe **◀▶** sau pe **▶▶** de sub afișajul central sau pe butoanele din partea dreaptă a volanului.
- > Zona evidențiată se deplasează cu un loc în sus sau în jos în lista de redare selectată.

De asemenea, puteți schimba postul radio din lista selectată prin intermediul afișajului central.

Informații asociate

- Radioul (p. 523)
- Căutarea posturilor de radio (p. 525)
- Comanda vocală pentru radio și conținut media (p. 152)
- Salvarea canalelor radio în aplicația Favorite radio (p. 526)
- Setările pentru radio (p. 527)
- Meniul aplicației de pe afișajul pentru șofer (p. 105)

³ Valabil doar pentru radioul digital (DAB*).

Căutarea posturilor de radio

Radioul compilează automat o listă a posturilor de radio din zonă care transmit cele mai puternice semnale.

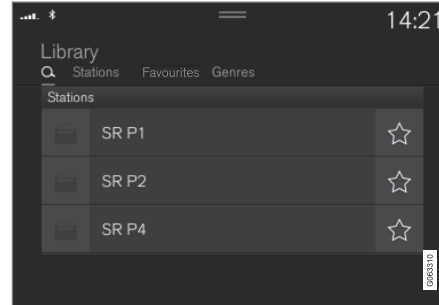

Parametrii de căutare depind de banda de frecvență selectată:

- AM⁴ - postul de radio și frecvența.
- FM - postul de radio, genul și frecvența.
- DAB* - ansambluri și posturi de radio.

1. Apăsați **Biblioteca**.

2. Apăsați **Q**.

- > Se deschide ecranul de căutare și tasta-tura.

3. Introduceți termenii de căutare.

- > Căutarea rulează la fiecare introducere a unui caracter, iar rezultatele căutării sunt afișate după categorii.

Acordul manual



Căutarea manuală permite găsirea și acordul posturilor de radio care nu se regăsesc în lista compilată automat a posturilor de radio cu cel mai puternic semnal din zonă.

La comutarea la acordul manual, radioul nu mai modifică automat frecvența când semnalul recepționat este slab.

- ◀ – Apăsați **Acord manual**, trageți butonul sau apăsați **◀◀** sau **▶▶**. La apăsarea lungă, căutarea sare la următorul post de radio disponibil din banda de frecvență. De asemenea, se poate utiliza tastatura din dreapta volanului.

Informații asociate

- Radioul (p. 523)
- Pornirea radioului (p. 524)
- Schimbarea benzii radio și postului de radio (p. 524)
- Comanda vocală pentru radio și conținut media (p. 152)
- Setările pentru radio (p. 527)

Salvarea canalelor radio în aplicația Favorite radio

Puteți adăuga un canal radio la aplicația **Favorite radio** și la lista de favorite pentru banda radio (de ex., FM). Instrucțiunile privind modul de adăugare și eliminare a canalelor radio se găsesc mai jos.



Favorite radio



Aplicația Favorite radio afișează canalele radio salvate pentru toate benzile de frecvență.

1. Deschideți aplicația **Favorite radio** din ecranul aplicațiilor.
2. Apăsați pe postul de radio dorit din listă pentru a începe ascultarea.

Adăugarea și eliminarea favoritelor radio

1. Apăsați  pentru a adăuga un canal la sau o favorită din bandă de frecvență în aplicația Radio Favourites.
2. Apăsați **Biblioteca**, selectați **Editare** și apăsați pe  pentru a elimina un canal radio din favorite.

Când un canal radio este salvat din lista de posturi de radio, radioul va căuta automat cea mai bună frecvență. Dar, dacă canalul radio a fost salvat după o căutare manuală a postului de radio, radioul nu comută automat la o frecvență mai puternică.

Dacă canalul radio este eliminat din aplicația Favorite radio, canalul va fi eliminat și din lista de favorite pentru banda de frecvență relevantă.

Informații asociate

- Radioul (p. 523)
- Pornirea radioului (p. 524)
- Căutarea posturilor de radio (p. 525)
- Schimbarea benzii radio și postului de radio (p. 524)
- Comanda vocală pentru radio și conținut media (p. 152)
- Setările pentru radio (p. 527)
- Meniul aplicației de pe afișajul pentru șofer (p. 105)

⁴ Disponibilitatea depinde în funcție de model și/sau de piață.

Setările pentru radio

Diverse funcții radio pot fi activate și dezactivate.

Anularea mesajelor din trafic

Redarea mesajelor din trafic etc., poate fi întreruptă temporar apăsând pe  de pe tastatura din dreapta volanului sau pe **Anulare** din afișajul central.

Activarea și dezactivarea funcțiilor radio

Glisați în jos vederea de sus și selectați **Setări** → **Media** și banda radio selectată pentru a vizualiza funcțiile disponibile.

Radio AM/FM⁵

- **Afișare informații transmisie:** afișează informații despre conținutul programelor, artiști etc.
- **Înghețare nume program:** selectați pentru a opri derularea continuă a denumirii serviciului de programe. Derularea se oprește în schimb după 20 de secunde.
- **Selectare anunțuri:**
 - **Întreruperi locale:** întrerupe redarea conținutului media curent și difuzează informații despre perturbările din traficul din zonele învecinate. Redarea sursei media anterioare se reia după încheierea mesajului. Funcția **Întreruperi locale** este

o versiune restricționată geografic a funcției **Anunțuri din trafic**. Funcția **Anunțuri din trafic** trebuie să fie activată în același timp.

- **Știri** : întrerupe redarea conținutul media curent și difuzează știri. Redarea sursei media anterioare se reia după încheierea difuzării știrilor.

- **Alarmă:** întrerupe redarea conținutului media curent și trimite alerte privind accidente grave și dezastre. Redarea sursei media anterioare se reia după încheierea mesajului.

- **Anunțuri din trafic:** întrerupe redarea conținutului media curent și difuzează informații despre perturbările din trafic. Redarea sursei media anterioare se reia după încheierea mesajului.

DAB* (radio digital)

- **Sortare servicii:** opțiune pentru modul de sortare a posturilor. Fie alfabetic, fie după numărul de serviciu.
- **Conectare DAB-DAB:** pornește funcția de conectare DAB. Dacă recepționarea unui post de radio se întrerupe, un alt post de radio este găsit automat într-un alt grup de posturi (ansamblu).
- **Conectare DAB-FM:** pornește funcția pentru comutarea între DAB și FM. Dacă

recepționarea unui post de radio se întrerupe, este căutată automat o frecvență FM alternativă.

- **Afișare informații transmisie:** selectează afișarea textului radio sau tipurile de text radio selectate, de ex., artistul.
- **Afișare imagini în legătură cu programul:** selectează afișarea sau neafișarea de imagini pentru programele de pe ecran.
- **Selectare anunțuri:** selectează tipurile de mesaje de recepționat în timpul redării DAB. Mesajele selectate vor întrerupe redarea conținutului media curent pentru a reda mesajul. Redarea sursei media anterioare se reia după încheierea mesajului.
 - **Alarmă:** întrerupe redarea conținutului media curent și trimite alerte privind accidente grave și dezastre. Redarea sursei media anterioare se reia după încheierea mesajului.
 - **Știri din trafic:** primește informații cu privire la perturbările din trafic.
 - **Info știri:** primește știri.
 - **Info transport:** primește informații cu privire la transportul public, de ex., orarele feriboturilor și ale trenurilor.

⁵ Disponibilitatea radioului AM depinde de model și/sau de piață.

- ◀ - **Avertizare/servicii:** primește informații cu privire la incidente mai puțin grave decât cele semnalate de funcția Alarmă (Alarm), de ex., pene de curent.

Informații asociate

- Radioul (p. 523)
- Radioul digital* (p. 529)
- Simboluri în bara de stare de pe afișajul central (p. 126)

Radio RDS

RDS (Radio Data System) semnifică faptul că radioul comută automat în cel mai puternic radioul recepționează, de ex. informații despre trafic și de a căuta anumite tipuri de programe.

RDS leagă transmițătoarele FM într-o rețea. Un transmițător FM dintr-o astfel de rețea transmite informații care oferă unui radio RDS următoarele funcții:

- Comutarea automată la un transmițător mai puternic dacă recepția în zonă este slabă.
- Căutarea de categorii de programe, de ex. tipuri de programe sau informații despre trafic.
- Primirea de informații text despre programul radio curent.

NOTĂ

Unele posturi radio nu utilizează RDS sau doar anumite părți ale funcționalității sale.

Când sunt difuzate știri sau mesaje despre trafic, radioul poate comuta între posturile radio, întrerupând sursa audio utilizată curent. De exemplu dacă playerul CD* este în funcțiune, el este întrerupt. Radioul revine la sursa audio anterioară și la volumul precedent când tipul de program setat nu mai este difuzat. Pentru a reveni mai devreme, apăsați  de pe tasta-

tura din dreapta volanului sau atingeți **Anulare** pe afișajul central.

Informații asociate

- Radioul (p. 523)
- Setările pentru radio (p. 527)

Radioul digital*

Radioul digital (DAB⁶) este un sistem de radiodifuziune digitală pentru radio. Radioul suportă DAB, DAB+ și DMB⁷.



Radioul poate fi controlat prin intermediul comenzilor vocale, al tastaturilor de pe volan sau din afișajul central.



Aplicația radio digital este lansată din vizualizarea aplicațiilor de pe afișajul central.

Radioul digital este redat în același mod ca și alte benzi radio, cum ar fi FM. Pe lângă opțiunea de selectare a redării de la **Posturi de radio**, **Favorite** și **Genuri**, există, de asemenea, opțiunea de a selecta redarea din sub-canale și **Ansambluri**. Un ansamblu este un set de canale radio (un grup de canale) care difuzează pe aceeași frecvență.

În cazurile în care canalul radio transmite logo-tipul său, acesta este descărcat și afișat lângă numele postului (timpul de descărcare variază).

⁶ Digital Audio Broadcasting

⁷ Digital Multimedia Broadcasting

Sub-canalul DAB

Componentele secundare sunt de obicei denumite sub-canale. Acestea sunt temporare și pot conține, de ex. traduceri ale programului principal în alte limbi. Sub-canalele sunt indicate printr-un simbol săgeată în lista canalelor.

Informații asociate

- Legătura dintre FM și radioul digital* (p. 529)
- Schimbarea benzii radio și postului de radio (p. 524)
- Căutarea posturilor de radio (p. 525)
- Salvarea canalelor radio în aplicația Favorite radio (p. 526)
- Comanda vocală pentru radio și conținut media (p. 152)
- Setările pentru radio (p. 527)

Legătura dintre FM și radioul digital*

Funcția permite radioului digital (DAB) să comute de la un canal cu o recepție slabă sau fără recepție la același canal într-un alt grup de canale (ansamblu) cu o recepție mai bună, în interiorul DAB și / sau între DAB și FM.

Conectarea DAB la DAB și DAB la FM

1. Apăsați **Setări** din ecranul de sus.
2. Apăsați **Media** → **DAB**.
3. Bifați / debifați **Conectare DAB-DAB** și / sau **Conectare DAB-FM** pentru a activa / dezactiva respectivele funcții.

Informații asociate

- Radioul digital* (p. 529)
- Radioul (p. 523)
- Setările pentru radio (p. 527)

Player media

Player-ul media poate reda conținut audio de pe player-ul CD* și de la sursele audio externe conectate la portul USB sau Bluetooth. De asemenea, poate reda conținut video prin intermediul portului USB.

Dacă mașina este conectată la Internet, se pot asculta posturi radio de pe web, cărți audio și servicii muzicale din aplicații.

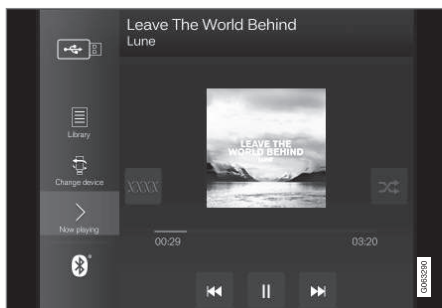

Player-ul media este utilizat din afișajul central, dar o serie de funcții pot fi utilizate prin intermediul butoanelor din partea dreaptă a volanului sau comenzile vocale.

Aparatul radio este utilizat din player-ul media și este descris într-o secțiune separată.

Informații asociate

- Redare conținut media (p. 530)
- Controlul și schimbarea sursei conținutului media (p. 532)
- Căutare de conținut media (p. 533)
- Aplicații (p. 520)
- Radioul (p. 523)
- CD player* (p. 534)
- Video (p. 534)
- Conținutul media prin Bluetooth® (p. 536)
- Conținutul media furnizat prin intermediul portului USB (p. 536)
- Mașină conectată la Internet* (p. 555)

Redare conținut media

Player-ul media este controlat de pe afișajul central. Unele funcții pot fi de asemenea operate cu ajutorul tastaturii din dreapta volanului sau a comenzii vocale.

Player-ul media operează și radioul, care este descris într-o secțiune separată.

Pornirea sursei media

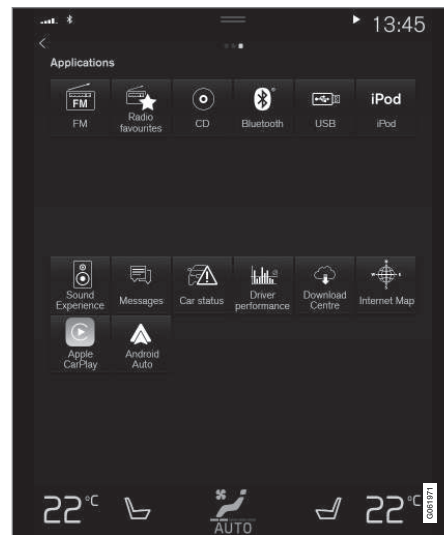

Vizualizarea aplicațiilor (imaginea generică, aplicațiile de bază variază în funcție de piață și model.)

CD*

1. Introduceți un CD.
2. Deschideți aplicația **CD** din ecranul aplicațiilor.
3. Selectați ce doriți să redați.
> Începe redarea.

Memoria USB

1. Introduceți memoria USB.
2. Deschideți aplicația **USB** din ecranul aplicațiilor.
3. Selectați ce doriți să redați.
> Începe redarea.

Mp3 player și iPod®**i NOTĂ**

Pentru a porni redarea de la iPod, utilizați aplicația iPod (nu USB).

Când iPod este utilizat ca sursă audio, sistemul audio și media al mașinii are o structură de meniu similară cu propria structură de meniu a playerului iPod.

1. Conectați sursa media.
2. Începeți redarea de la sursa media conectată.

3. Deschideți aplicația (**iPod, USB**) din vizualizarea aplicațiilor.
> Începe redarea.

Dispozitiv conectat Bluetooth

1. Activați Bluetooth în sursa media.
2. Conectați sursa media.
3. Începeți redarea de la sursa media conectată.
4. Deschideți aplicația **Bluetooth** din ecranul aplicațiilor.
> Începe redarea.

Conținut media cu conexiune la Internet

Redarea conținutului media din aplicațiile conectate la Internet:

1. Conectați mașina la Internet.
2. Deschideți aplicația curentă din vizualizarea aplicațiilor.
> Începe redarea.

Citiți secțiunea separată despre modul în care sunt descărcate aplicațiile.

Video

1. Conectați sursa media.
2. Deschideți aplicația **USB** din ecranul aplicațiilor.
3. Atingeți titlul elementului dorit pentru redare.
> Începe redarea.

Apple CarPlay

CarPlay este descris într-o secțiune separată.

Android Auto

Android Auto este descris într-o secțiune separată.

Informații asociate

- Gestionarea meniului de aplicații din afișajul pentru șofer (p. 106)
- Radioul (p. 523)
- Controlul și schimbarea sursei conținutului media (p. 532)
- Conectarea unui dispozitiv prin portul USB (p. 537)
- Conectarea unui dispozitiv prin Bluetooth® (p. 536)
- Descărcarea aplicațiilor (p. 521)
- Mașină conectată la Internet* (p. 555)
- Video (p. 534)
- Apple® CarPlay®* (p. 539)
- Android Auto* (p. 542)
- Comanda vocală pentru radio și conținut media (p. 152)
- Formate media compatibile (p. 538)

Controlul și schimbarea sursei conținutului media

Redarea conținutului media poate fi controlată prin comenzi vocale, cu butoanele de pe volan sau de pe afișajul central.



Player-ul media poate fi controlat prin comandă vocală, cu butoanele de pe volan sau din afișajul central.

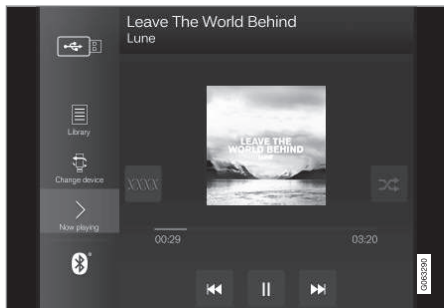

Volumul - rotiți butonul de control de sub afișajul central sau apăsați ▲ ▼ pe butoanele din dreapta volanului pentru a crește sau reduce volumul.

Redarea / pauza - apăsați pe imaginea aferentă melodiei în curs de redare, butonul fizic

de sub afișajul central sau ○ pe butoanele din partea dreaptă a volanului.

Schimbarea pistei / melodiei - apăsați pista dorită, pe afișajul central, apăsați pe ⏮ sau pe ⏭ sub afișajul central sau pe butoanele din partea dreaptă a volanului.

Derulare rapid înainte / deplasare la un alt moment temporal - apăsați pe axa temporală de pe afișajul central și trageți spre laterale, sau țineți apăsat ⏮ sau ⏭ sub afișajul central sau pe butoanele din partea dreaptă a volanului.

Schimbarea sursei conținutului media - selectați din sursele anterioare din aplicație, în vizualizarea aplicației, apăsați pe aplicația dorită sau selectați cu butoanele din partea dreaptă a volanului prin intermediul meniului aplicației ☰.



Bibliotecă - apăsați pe buton pentru redare din bibliotecă.



Aleat. - apăsați pe buton pentru amestecarea ordinii de redare.



Similar - apăsați pe buton pentru a utiliza Gracenote pentru a căuta melodii similare pe dispozitivul USB și pentru a crea cu acestea o listă de redare. Lista de redare poate conține maxim

50 de melodii.



Schimb. dispoz. - apăsați pe buton pentru a comuta între dispozitivele USB, dacă sunt conectate mai multe.

Informații asociate

- Player media (p. 530)
- Căutare de conținut media (p. 533)
- Setări audio (p. 518)
- Aplicații (p. 520)
- Gracenote® (p. 533)
- Comanda vocală pentru radio și conținut media (p. 152)

Căutare de conținut media

Este posibilă căutarea după artist, compozitor, titluri de melodii, album, video, audio, listă de redare și, când mașina este conectată la Internet, podcasturi (conținut media digital prin Internet).

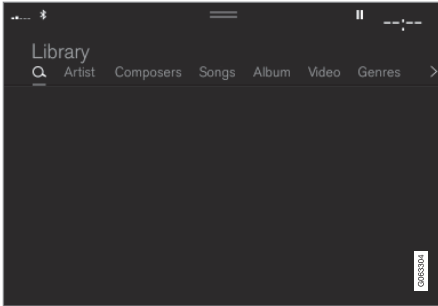

1. Apăsați **Q**.
 - > Se deschide ecranul de căutare și tastatura.
2. Introduceți termenii de căutare.
3. Apăsați **Căutare**.
 - > Dispozitivele conectate sunt căutate iar rezultatele căutării sunt enumerate în funcție de categorie.

Glisați în lateral de-a lungul ecranului pentru a afișa fiecare categorie separat.

Informații asociate

- Player media (p. 530)
- Mașină conectată la Internet* (p. 555)
- Redare conținut media (p. 530)
- Introducerea manuală a caracterelor, literelor și cuvintelor pe afișajul central (p. 132)

Gracenote®

Gracenote identifică artistul, albumul, denumirea melodiilor și imaginile asociate, afișate în timpul redării.

Gracenote MusicID® este o funcție standard pentru recunoașterea melodiilor. Informațiile despre muzică pot fi afișate prin intermediul identificării și analizei metadatelor din fișierele de muzică. Uneori, metadatele din surse diferite pot fi inconsecvente sau inadecvate.

Gracenote include suport pentru prelucrarea fonetică a numelui artistului, titlurilor albumei și genurilor; în acest mod, puteți utiliza comanda vocală pentru redarea fișierelor de muzică.

1. Apăsați **Setări** din ecranul de sus.
2. Apăsați **Media** → **Gracenote**®.
3. Selectați setările pentru datele Gracenote:
 - **Căutare online Gracenote**® - căutări în baza de date online a Gracenote pentru redarea conținutului media.
 - **Rezultate multiple Gracenote**® - selectează modul de afișare a datelor Gracenote, dacă există mai multe rezultate ale căutării.



- ◀ 1 - Se utilizează datele originale ale fișierului.
- 2 - Se utilizează datele Gracenote.
- 3 - Se pot selecta datele Gracenote sau datele originale.
- **Niciuna** - nu se afișează niciun rezultat.

Actualizarea Gracenote

Conținutul bazei de date Gracenote se actualizează continuu. Descărcați cea mai recentă actualizare pentru a beneficia de îmbunătățiri.

Pentru informații și descărcare, accesați: www.volvocars.com/intl/support.

Informații asociate

- Redare conținut media (p. 530)
- Acord de licență pentru conținut audio și media (p. 565)
- Comanda vocală pentru radio și conținut media (p. 152)

CD player*

Player-ul media poate reda CD-uri care conțin fișiere audio în format compatibil.

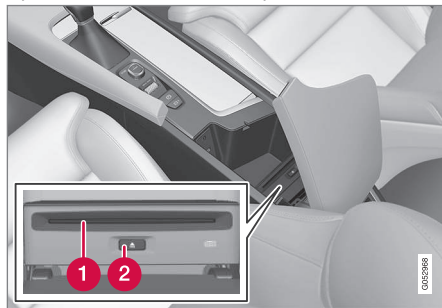

- 1 Fantă de inserare și extragere a discului.
- 2 Buton de extragere a discului.

Informații asociate

- Redare conținut media (p. 530)
- Comanda vocală pentru radio și conținut media (p. 152)
- Formate media compatibile (p. 538)

Video

Videoclipurile de pe dispozitivele conectate la USB pot fi redade în player-ul media.

În momentul în care mașina începe deplasarea nu sunt afișate imagini ci doar este redat sunetul. Imaginea este afișată din nou după oprirea mașinii.

Informațiile despre formatele compatibile aferente conținutului media pot fi găsite într-o secțiune separată.

Informații asociate

- Redarea unui videoclip (p. 535)
- Redarea formatului DivX® (p. 535)
- Setările pentru redarea videoclipurilor (p. 535)
- Formate media compatibile (p. 538)

Redarea unui videoclip

Videoclipurile sunt redade utilizând aplicația **USB** din ecranul aplicațiilor.

1. Conectați o sursă de conținut media (dispozitivul USB).
2. Deschideți aplicația **USB** din ecranul aplicațiilor.
3. Apăsați pe titlul articolului dorit pentru redare.
 - > Începe redarea.

Găsirea fișierelor video poate fi dificilă dacă dispozitivul USB conține atât muzică, cât și fișiere audio. În acest caz, accesați **Biblioteca** și selectați fila Video.

Informații asociate

- Video (p. 534)
- Redarea formatului DivX® (p. 535)
- Setările pentru redarea videoclipurilor (p. 535)
- Formate media compatibile (p. 538)

Redarea formatului DivX®

Acest dispozitiv DivX Certified® trebuie înregistrat pentru a se putea reda filmele DivX Video-on-Demand (VOD) pe care le-ați cumpărat.

1. Apăsați **Setări** din ecranul de sus.
2. Apăsați **Videoclipuri** → **DivX® VOD** și preluați codul de înregistrare.
3. Pentru mai multe informații și modalitatea de finalizare a înregistrării, accesați vod.divx.com.

Informații asociate

- Video (p. 534)
- Redarea unui videoclip (p. 535)
- Setările pentru redarea videoclipurilor (p. 535)
- Formate media compatibile (p. 538)

Setările pentru redarea videoclipurilor

Anumite setări de limbă pentru redarea videoclipurilor se pot modifica.

Cu playerul video în modul ecran complet sau prin deschiderea vederii de sus și apăsarea **Setări** → **Media** → **Videoclipuri**, se pot modifica următoarele: **Limbă audio** și **Limbă subtitrare**.

Informații asociate

- Video (p. 534)

Conținutul media prin Bluetooth®

Player-ul media al mașinii este echipat cu Bluetooth și poate reda wireless fișiere audio de pe dispozitivele Bluetooth externe, cum ar fi telefoanele mobile și tabletele.

Pentru ca player-ul media să poată reda wireless fișiere audio de pe dispozitivele externe, dispozitivul trebuie mai întâi conectat la mașină prin Bluetooth.

Informații asociate

- Conectarea unui dispozitiv prin Bluetooth® (p. 536)
- Prima conectare a telefonului la mașină prin Bluetooth (p. 546)
- Redare conținut media (p. 530)
- Formate media compatibile (p. 538)

Conectarea unui dispozitiv prin Bluetooth®

Conectați un dispozitiv Bluetooth® la mașină pentru redarea wireless a conținutului media și pentru a furniza mașinii o conexiune la Internet, acolo unde este posibil.

Multe dintre telefoanele comercializate în prezent au tehnologie Bluetooth®, dar nu toate sunt compatibile complet cu mașina.

Pentru informații privind compatibilitatea, accesați support.volvocars.com.

Procedura de conectare a unui dispozitiv media este aceeași cu cea de conectare a telefonului la mașină prin Bluetooth®.

Informații asociate

- Conținutul media prin Bluetooth® (p. 536)
- Prima conectare a telefonului la mașină prin Bluetooth (p. 546)
- Redare conținut media (p. 530)

Conținutul media furnizat prin intermediul portului USB

O sursă audio externă, de ex. un iPod® sau un player MP3 poate fi conectată la sistemul audio printr-unul dintre porturile USB ale mașinii.

Dispozitivele prevăzute cu baterii reîncărcabile sunt reîncărcate atunci când conectate la USB și aprinderea se află în poziția I, II sau dacă funcționează motorul.

Conținutul sursei externe poate fi încărcat mai rapid dacă este alcătuit doar din formate compatibile. Fișierele video pot fi, de asemenea, redare prin intermediul portului USB.

Anumite playere MP3 au propriul lor sistem de fișiere, incompatibil cu mașina.

Informații asociate

- Conectarea unui dispozitiv prin portul USB (p. 537)
- Redare conținut media (p. 530)
- Video (p. 534)
- Pozițiile contactului de aprindere (p. 444)
- Specificații tehnice pentru dispozitivele USB (p. 537)
- Apple® CarPlay®* (p. 539)
- Android Auto* (p. 542)

Conectarea unui dispozitiv prin portul USB

O sursă audio externă, de ex., un iPod® sau un MP3 player, poate fi conectată la sistemul audio printr-unul din porturile USB ale mașinii.

Telefonul trebuie conectat la portul USB cu cadrul alb (când sunt două porturi USB) când utilizați Apple CarPlay* sau Android Auto*.



Intrări USB (tip A) din consola tunel. Permiteți cablului să fie poziționat înspre înainte pentru a nu fi prins la închiderea capacului.

Informații asociate

- Redare conținut media (p. 530)
- Conținutul media furnizat prin intermediul portului USB (p. 536)
- Player media (p. 530)
- Specificații tehnice pentru dispozitivele USB (p. 537)

- Specificații tehnice pentru dispozitivele USB (p. 537)
- Apple® CarPlay®* (p. 539)
- Android Auto* (p. 542)

Specificații tehnice pentru dispozitivele USB

Trebuie îndeplinite specificațiile următoare pentru a permite citirea conținutului dispozitivelor USB.

În timpul redării, pe afișajul central nu va apărea nicio structură de foldere.

	Număr maxim
Fișiere	15 000
Foldere	1 000
Niveluri de foldere	8
Liste de redare	100
Elemente într-o listă de redare	1 000
Foldere secundare	Nicio limită

Specificații tehnice pentru conectorul USB A

- Mufă tip A
- Versiunea 2.0
- Tensiune de alimentare 5 V
- Curent maxim de alimentare 2,1 A

Informații asociate

- Conținutul media furnizat prin intermediul portului USB (p. 536)

Formate media compatibile

Trebuie utilizate următoarele formate de fișiere pentru redarea conținuturilor media.

Fișiere audio

Format	Extensie de fișier	Codec
MP3	.mp3	MPEG1 Layer III, MPEG2 Layer III, MP3 Pro (mp3 compatibil), MP3 HD (mp3 compatibil)
AAC	.m4a, .m4b, .aac	AAC LC (MPEG-4 part III Audio), HE-AAC (aacPlus v1/v2)
WMA	.wma	WMA8/9, WMA9/10 Pro
WAV	.wav	LPCM
FLAC	.flac	FLAC

Fișiere video

Format	Extensie de fișier
MP4	.mp4, .m4v
MPEG-PS	.mpg, .mp2, .mpeg, .m1v

Format	Extensie de fișier
AVI	.avi
AVI (DivX)	.avi, .divx
ASF	.asf, .wmv

Subtitrări

Format	Extensie de fișier
SubViewer	.sub
SubRip	.srt
SSA	.ssa

DivX®

Dispozitivele certificate DivX au fost testate pentru redarea video de înaltă calitate DivX (.divx, .avi) Când vedeți logo-ul DivX, aveți libertatea de a reda filme DivX.

Profil	DivX Home Theater
Codec video	DivX, MPEG-4
Rezoluție	720x576
Rata de biți	4.8Mbps
Frecvență cadre	30 fps
Extensie de fișier	.divx, .avi

Dimensiunea maximă a fișierului	4 GB
Codec audio	MP3, AC3
Subtitrări	XSUB
Funcții speciale	Subtitrări multiple, audio multiple, reluare redare
Referință	Respectă toate cerințele profilului DivX Home Theater. Vizitați divx.com pentru mai multe informații și instrumente software pentru a vă converti fișierele în video DivX Home Theater.

Informații asociate

- Player media (p. 530)
- Video (p. 534)
- Redarea formatului DivX® (p. 535)

Apple® CarPlay®*

CarPlay vă oferă posibilitatea de a asculta muzică, de a face efectua apeluri telefonice, de a primi indicații rutiere, de a trimite / primi mesaje și de a utiliza Siri, toate acestea în timp ce vă concentrați pe șofat.





CarPlay funcționează doar pe anumite dispozitive iOS. În cazul în care mașina nu a fost livrată cu CarPlay, există opțiunea de a instala ulterior această aplicație. Pentru instalarea CarPlay, contactați

un dealer Volvo.

Informațiile despre aplicațiile și dispozitivele iOS compatibile sunt disponibile pe site-ul web Apple: www.apple.com/ios/carplay/. Utilizarea de aplicații care nu sunt compatibile cu CarPlay poate, uneori, duce la întreruperea conexiunii dintre dispozitiv și mașină. Rețineți că Volvo nu este responsabilă pentru conținutul CarPlay.

La utilizarea navigației cu hartă din CarPlay, indicațiile de orientare nu apar pe afișajul pentru șofer sau pe afișajul de pe parbriz, numai pe afișajul central.

La pornirea navigației din CarPlay de la Apple, ghidarea nativă la fiecare schimbare de direcție pe traseu va fi oprită.

Aplicațiile CarPlay pot fi controlate de pe afișajul central, de pe dispozitivul iOS sau de la butoanele din partea dreaptă a volanului (valabil doar pentru anumite funcții). Aplicațiile pot fi comandate vocal și utilizând Siri. O apăsare lungă pe butonul  de pe volan lansează comanda vocală prin Siri, iar o apăsare scurtă activează comanda vocală proprie a mașinii. Dacă Siri se întrerupe prea repede, țineți apăsat butonul  de pe volan.

Prin utilizarea Apple CarPlay, confirmați următoarele: Apple CarPlay este un serviciu furnizat de Apple Inc., sub termenii și condițiile companiei. Volvo Cars nu este responsabilă pentru Apple CarPlay sau pentru funcțiile/aplicațiile acesteia. Atunci când utilizați Apple CarPlay, anumite informații din autoturism, (inclusiv poziția acesteia) sunt transferate la iPhone-ul dvs. Față de Volvo Cars, sunteți în totalitate responsabil pentru utilizarea Apple CarPlay de către dvs. sau de către alte persoane.

Informații asociate

- Utilizarea Apple® CarPlay®* (p. 540)
- Setări pentru CarPlay®* de la Apple® (p. 541)
- Comanda vocală (p. 148)

- Resetarea setărilor pe afișajul central (p. 137)

* Apple și CarPlay sunt mărci înregistrate deținute de Apple Inc.

Utilizarea Apple® CarPlay®*

Pentru a utiliza CarPlay, sistemul de comandă vocală Siri trebuie activat pe dispozitivul dvs. cu iOS. Pentru a utiliza toate funcțiile, dispozitivul are nevoie și de o conexiune la Internet prin Wi-Fi sau rețeaua mobilă.

Conectarea unui dispozitiv cu iOS și pornirea CarPlay

i NOTĂ

CarPlay poate fi utilizat numai dacă Bluetooth este dezactivat. Prin urmare, un telefon sau un player media conectat la mașină prin Bluetooth nu vor fi disponibile când CarPlay este activ. Trebuie utilizată o sursă alternativă de Internet pentru a vă conecta la Internet pentru aplicațiile mașinii. Utilizați Wi-Fi sau modemul încorporat al mașinii*.

Pentru a porni CarPlay de pe un dispozitiv cu iOS care nu a fost conectat anterior:

1. Conectați un dispozitiv cu iOS și sport pentru CarPlay la portul USB. Dacă sunt prevăzute două porturi USB, utilizați portul cu un cadru alb.

2. Citiți termenii și condițiile și apăsați **Acceptare** pentru conectare.
 - > Se deschide subvizualizarea CarPlay și se afișează aplicațiile compatibile.
3. Apăsați pe aplicația dorită.
 - > Aplicația pornește.

Pornirea CarPlay

Pentru a porni CarPlay de pe un dispozitiv cu iOS care a fost conectat anterior:

1. Conectați un dispozitiv cu iOS la portul USB. Dacă sunt prevăzute două porturi USB, utilizați portul cu un cadru alb.
 - > **Dacă se selectează setarea pentru pornirea automată** - se va afișa numele dispozitivului. Dala cu CarPlay se deschide automat atunci când se afișează vizualizarea principală la conectarea dispozitivului cu iOS.
2. Dacă dala cu CarPlay nu se deschide automat, apăsați pe numele dispozitivului. Se deschide subvizualizarea CarPlay și se afișează aplicațiile compatibile.
3. Dacă o aplicație este activă în aceeași dală, apăsați pe **Apple CarPlay** în ecranul aplicațiilor.
 - > Se deschide subvizualizarea CarPlay și se afișează aplicațiile compatibile.

4. Apăsați pe aplicația dorită.
 - > Aplicația pornește.

CarPlay rulează în fundal dacă se pornește altă aplicație sau dacă este deja activă la conectare, în aceeași dală. Pentru a afișa CarPlay în subvizualizare din nou - apăsați pe pictograma CarPlay din ecranul pentru aplicații.

Comutarea conexiunii între CarPlay și iPod

CarPlay la iPod

1. Apăsați **Setări** din ecranul de sus.
2. Continuați la **Comunicare** → **Apple CarPlay**.
3. Deselectați caseta pentru dispozitivul iOS care nu va mai porni automat CarPlay la conectarea cablului USB.
4. Deconectați și conectați dispozitivul iOS de la portul USB.
5. Deschideți aplicația **iPod** din ecranul aplicațiilor.

iPod la CarPlay

1. Apăsați pe **Apple CarPlay** din ecranul pentru aplicații.
2. Citiți informațiile din fereastra pop-up și apoi apăsați pe **OK**.
3. Deconectați și conectați dispozitivul iOS de la portul USB.
 - > Se deschide subvizualizarea Apple CarPlay și se afișează aplicațiile compatibile⁹.

Informații asociate

- Conectarea unui dispozitiv prin portul USB (p. 537)
- Apple® CarPlay®* (p. 539)
- Setări pentru CarPlay®* de la Apple® (p. 541)
- Conectarea mașinii la Internet utilizând un telefon (Wi-Fi) (p. 557)
- Conectarea mașinii la Internet prin modulul auto (cartelă SIM) (p. 558)
- Comanda vocală (p. 148)

Setări pentru CarPlay®* de la Apple®

Setări pentru dispozitivul iOS conectat cu CarPlay¹⁰.

Pornirea automată

1. Apăsați **Setări** din ecranul de sus.
2. Continuați cu **Comunicare** → **Apple CarPlay** și selectați setarea:
 - Bifați caseta - CarPlay pornește automat după conectarea cablului USB.
 - Debifați caseta - CarPlay nu pornește automat după conectarea cablului USB.

Dacă mașina este folosită de mai multe persoane, cum ar fi într-un parc auto, merită reținut faptul că pot fi stocate simultan un număr de maxim 20 iOS de dispozitive în listă. Atunci când este plină lista și se conectează un dispozitiv nou, dispozitivul conectat primul va fi șters.

Pentru a șterge lista, setările trebuie resetate pe afișajul central (resetare la valorile din fabrică).

Volumele de sistem

1. Apăsați **Setări** din ecranul de sus.

2. Apăsați pe **SUNET** → **Volume sistem** și efectuați setările pentru următoarele:

- **Comandă vocală**
- **Ghidare vocală navi**
- **Ton de apel telefon**

Informații asociate

- Apple® CarPlay®* (p. 539)
- Utilizarea Apple® CarPlay®* (p. 540)
- Resetarea setărilor pe afișajul central (p. 137)

⁹ Apple, CarPlay, iPhone și iPod sunt mărci înregistrate deținute de Apple Inc.

¹⁰ Apple și CarPlay sunt mărci înregistrate deținute de Apple Inc.

Sfaturi pentru utilizarea Apple® CarPlay®*

Iată câteva sfaturi utile pentru utilizarea CarPlay®.

- Actualizați dispozitivul iOS la cea mai recentă versiune a sistemului de operare iOS și asigurați-vă că aplicațiile sunt actualizate.
- În cazul unei probleme cu CarPlay, deconectați dispozitivul cu iOS de la portul USB și reconectați-l. Altfel, închideți de pe dispozitiv aplicația care nu funcționează și apoi reporniți aplicația sau încercați să închideți toate aplicațiile și să reporniți dispozitivul.
- Dacă aplicațiile nu apar la pornirea CarPlay (ecranul este negru), încercați să minimizați și să extindeți dala pentru CarPlay.
- Utilizarea de aplicații care nu sunt compatibile cu CarPlay poate, uneori, duce la întreruperea conexiunii dintre dispozitivul cu iOS și mașină. Informațiile despre aplicațiile acceptate și telefoanele compatibile sunt disponibile pe site-ul web Apple. De asemenea, puteți căuta CarPlay în App Store pentru a găsi informații compatibile cu CarPlay pe piața dvs.
- Cu ajutorul Siri, puteți scrie/dicta și citi mesaje. Mesajele sunt citite și dictate în limba selectată din setările Siri. La scrie-

rea/dictarea mesajelor, afișajul central nu va afișa niciun text. În schimb, textul va fi afișat pe dispozitivul cu iOS. Rețineți că, la utilizarea Siri, se vor utiliza microfoanele telefonului și, prin urmare, calitatea depinde de poziția telefonului.

- Dacă dispozitivul este conectat la mașină prin Bluetooth, conexiunea se va întrerupe la utilizarea CarPlay. Reluați conexiunea la Internet din mașină prin partajarea conexiunii la Internet prin hotspotul Wi-Fi de la dispozitiv.
- Unele funcții CarPlay (precum apelurile vocale și mesajele) implică oprirea funcțiilor mașinii și afișarea automată a CarPlay în schimb. Dacă acest comportament nu este dorit, deselectați funcția echivalentă din CarPlay de la setările telefonului pentru notificări.
- CarPlay funcționează numai cu iPhone¹¹.

i NOTĂ

Disponibilitatea și funcționalitatea pot diferi în funcție de piață.

Informații asociate

- Apple® CarPlay®* (p. 539)
- Conectarea mașinii la Internet utilizând un telefon (Wi-Fi) (p. 557)

Android Auto*

Android Auto vă oferă opțiunea de a asculta muzică, efectua apeluri telefonice, obține indicații de orientare și utiliza aplicații adaptate pentru mașină de pe un dispozitiv Android. Android Auto funcționează cu dispozitivele Android selectate.

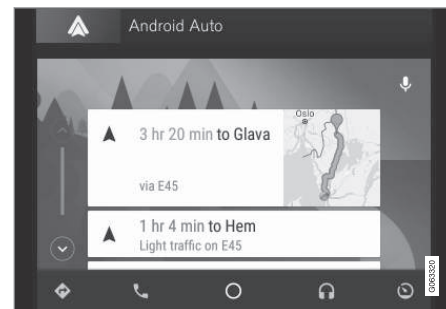

Informații despre aplicațiile acceptate și dispozitivele Android compatibile sunt disponibile pe site-ul web: www.android.com/auto/. Pentru aplicații terțe, consultați Google Play. Rețineți că Volvo nu este responsabilă pentru conținutul Android Auto.

Android Auto pornește din ecranul de aplicații. După ce Android Auto a fost pornit o dată, aplicația va porni automat la următoarea

¹¹ Apple, CarPlay și iPhone sunt mărci înregistrate deținute de Apple Inc.

conectare a dispozitivului. Pornirea automată se poate dezactiva din setări.

i NOTĂ

Dacă este conectat un dispozitiv la Android Auto, este posibilă difuzarea prin Bluetooth la alt player media. Bluetooth este activ în timp ce este utilizat Android Auto.

La utilizarea navigației cu hartă din Android Auto, indicațiile de orientare nu apar în afișajul pentru șofer sau în afișajul superior, numai în afișajul central.

Android Auto poate fi controlat din afișajul central utilizând tastatura din dreapta volanului sau comanda vocală. Ținerea apăsată a butonului  de pe volan lansează Google Assistant iar o apăsare scurtă îl dezactivează.

Prin utilizarea Android Auto, confirmați următoarele: Android Auto este un serviciu furnizat de Google Inc., cu termenii și condițiile sale. Volvo Cars nu este responsabilă pentru Android Auto sau pt. funcțiile sau aplicațiile sale. Atunci când utilizați Android Auto, automobilul dvs. transferă anumite informații (inclusiv locația) la telefonul Android conectat. Sunteți deplin răspunzător pentru utilizarea de către dvs. sau de terți a Android Auto.

Informații asociate

- Utilizarea Android Auto* (p. 543)
- Setări pentru Android Auto* (p. 544)

Utilizarea Android Auto*

Pentru a utiliza aplicația **Android Auto**, aplicația trebuie instalată pe dispozitivul dvs. Android și dispozitivul trebuie să fie conectat la intrarea USB a mașinii.

i NOTĂ

Pentru ca instalarea Android Auto să fie posibilă, mașina trebuie să fie dotată cu două porturi USB (USB hub)*. Dacă mașina are doar un port USB, atunci nu este posibilă utilizarea Android Auto.

Prima dată când este conectat un Android

1. Conectați dispozitivul dvs. Android la intrarea USB cu un cadru alb.
2. Citiți informațiile din fereastra pop-up și apoi apăsați pe **OK**.
3. Apăsați pe **Android Auto** din ecranul pentru aplicații.
4. Citiți termenii și condițiile și apăsați **Acceptare** pentru conectare.
 - > Se deschide subvizualizarea Android Auto și se afișează aplicațiile compatibile.
5. Apăsați pe aplicația dorită.
 - > Aplicația pornește.



◀ Android conectat anterior

1. Conectați dispozitivul dvs. la intrarea USB cu un cadru alb.
 - > **Dacă se selectează setarea pentru pornirea automată** - se va afișa numele dispozitivului.
2. Atingeți numele dispozitivului - se deschide fila cu Android Auto și sunt afișate aplicațiile compatibile.
3. **Dacă setarea pentru pornirea automată nu este selectată** - deschideți aplicația **Android Auto** din vizualizarea aplicațiilor.
 - > Se deschide subvizualizarea Android Auto și se afișează aplicațiile compatibile.
4. Apăsați pe aplicația dorită.
 - > Aplicația pornește.

Android Auto rulează în fundal dacă este pornită o altă aplicație în aceeași sub-vizualizare. Pentru a afișa Android Auto în subvizualizare din nou - apăsați pe pictograma Android Auto din ecranul pentru aplicații.

Informații asociate

- Android Auto* (p. 542)
- Setări pentru Android Auto* (p. 544)
- Conectarea unui dispozitiv prin portul USB (p. 537)
- Comanda vocală (p. 148)

Setări pentru Android Auto*

Setările pentru un dispozitiv Android care a fost conectat pentru prima oară utilizând Android Auto.

Pornirea automată

1. Apăsați **Setări** din ecranul de sus.
2. Apăsați **Comunicare** → **Android Auto** și selectați setarea:
 - Bifați caseta - Android Auto pornește automat după conectarea cablului USB.
 - Debifați caseta - Android Auto nu pornește automat după conectarea cablului USB.

În listă se pot reține maxim 20 de dispozitive Android. Atunci când este plină lista și se conectează un dispozitiv nou, dispozitivul conectat primul va fi șters.

Pentru a șterge lista trebuie efectuată o resetare la valorile din fabrică.

Volumele de sistem

1. Apăsați **Setări** din ecranul de sus.
2. Apăsați pe **SUNET** → **Volume sistem** și efectuați setările pentru următoarele:
 - **Comandă vocală**
 - **Ghidare vocală navi**
 - **Ton de apel telefon**

Informații asociate

- Android Auto* (p. 542)
- Utilizarea Android Auto* (p. 543)
- Resetarea setărilor pe afișajul central (p. 137)

Sfaturi pentru utilizarea Android Auto*

Iată câteva sfaturi utile pentru utilizarea Android Auto.

- Asigurați-vă că aplicațiile dvs. sunt actualizate.
- Când porniți mașina, așteptați până când afișajul central a pornit, conectați dispozitivul și apoi deschideți Android Auto din vizualizarea aplicațiilor.
- În cazul în care aveți probleme cu Android Auto, deconectați dispozitivul Android de la portul USB și apoi reconectați-l prin USB. În caz contrar, încercați să închideți aplicația de pe dispozitiv și apoi reporniți aplicația.
- Când un dispozitiv este conectat la Android Auto, este încă posibilă redarea conținutului media prin Bluetooth de un alt player media. Funcția Bluetooth este activată când este utilizat Android Auto.
- Dacă pictograma pentru Android Auto este gri, înseamnă că nu este conectat niciun dispozitiv. Când conectați dispozitivul, pictograma va fi aprinsă. Dacă pictograma nu este vizibilă, atunci mașina nu are suport pentru conectarea unui dispozitiv în acest scop.
- Dacă dispozitivul este conectat la mașină prin Bluetooth, conexiunea se va întrerupe la utilizarea Android Auto. Reluați conexiunea

la Internet din mașină prin partajarea conexiunii la Internet prin hotspotul Wi-Fi de la dispozitiv.

Informații asociate

- Android Auto* (p. 542)
- Conectarea mașinii la Internet utilizând un telefon (Wi-Fi) (p. 557)

Telefonul

La sistemul hands-free integrat în mașină se poate conecta wireless un telefon cu Bluetooth.

Sistemul audio și media acționează ca un sistem hands-free, având capacitatea de a controla de la distanță o serie de funcții ale telefonului. Telefonul poate fi utilizat în continuare prin interfața proprie, chiar dacă este conectat la mașină.

După conectarea online și conectarea la mașină a telefonului, acesta poate fi utilizat pentru efectuarea de apeluri, trimiterea / primirea de mesaje, redarea wireless a conținutului media și poate fi utilizat pentru conectarea la Internet.

Telefonul este acționat de pe afișajul central, dar și prin comenzile vocale și din meniul aplicației, acestea fiind accesate de la butoanele din dreapta volanului.



« Prezentare

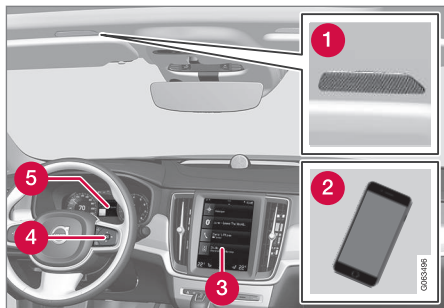

- 1 Microfon.
- 2 Telefon.
- 3 Utilizarea telefonului de pe afișajul central.
- 4 Tastatură pentru utilizarea funcțiilor telefonului afișate pe afișajul pentru șofer și comenzile vocale.
- 5 Afișajul pentru șofer.

Informații asociate

- Gestionarea apelurilor telefonice (p. 550)
- Gestionarea agendei telefonice (p. 553)
- Gestionarea mesajelor text (p. 552)
- Prima conectare a telefonului la mașină prin Bluetooth (p. 546)

- Conectarea automată a unui telefon la mașină prin Bluetooth (p. 548)
- Conectarea manuală a unui telefon la mașină prin Bluetooth (p. 549)
- Deconectarea unui telefon conectat prin Bluetooth (p. 549)
- Comutarea între telefoanele conectate prin Bluetooth (p. 550)
- Scoaterea dispozitivelor conectate la Bluetooth (p. 550)
- Setări pentru telefon (p. 554)
- Comanda vocală (p. 148)
- Gestionarea meniului de aplicații din afișajul pentru șofer (p. 106)
- Setări audio (p. 518)
- Conectarea mașinii la Internet utilizând un telefon cu Bluetooth (p. 556)

Prima conectare a telefonului la mașină prin Bluetooth

Conectați un telefon prin Bluetooth pentru a putea efectua apeluri telefonice din mașină, pentru a trimite / primi mesaje, pentru a reda wireless conținutul media și pentru a conecta mașina la Internet.

Puteți conecta simultan două dispozitive Bluetooth, caz în care unul dintre ele poate reda doar wireless. Telefonul conectat recent va fi configurat automat să efectueze apeluri, să trimită / primească mesaje, să redea conținutul media și să furnizeze conexiunea la Internet. Este posibil să schimbați destinația de utilizare a telefonului din **Dispozitive Bluetooth**, în meniul de setări din vederea de sus de pe afișajul central. Telefonul dvs. mobil trebuie să fie prevăzut cu Bluetooth și să fie compatibil cu funcția de tethering.

După ce dispozitivul a fost conectat / înregistrat pentru prima oară prin Bluetooth, nu mai este necesar să fie vizibil / detectabil ci doar să aibă activată funcția Bluetooth. În mașină pot fi conectate maxim 20 de dispozitive conectate prin Bluetooth.

Există două opțiuni de conectare. Fie căutați telefonul din mașină, fie căutați mașina de pe telefon.

Opțiunea 1 - căutarea telefonului din mașină

1. Configurați telefonul să fie detectabil / vizibil prin Bluetooth.
2. Deschideți fila pentru telefon de pe afișajul central.
 - Dacă nu există niciun telefon conectat la mașină, apăsați pe **Adăugare telefon**.
 - Dacă există niciun telefon conectat la mașină, apăsați pe **Modificare** . În fereastra pop-up, apăsați pe **Adăugare telefon**.

> Vor fi listate dispozitivele Bluetooth disponibile. Lista va fi actualizată pe măsură ce sunt detectate dispozitive noi.
3. Apăsați pe numele telefonului care trebuie conectat.
4. Verificați dacă codul numeric indicat este același cu cel de pe telefon. Dacă da, acceptați-l în ambele locuri.
5. Pe telefon, acceptați sau respingeți opțiunile aferente mesajelor și contactelor din telefon.

NOTĂ

- La unele telefoane, funcția de mesaje trebuie activată.
- Nu toate telefoanele mobile sunt complet compatibile, în astfel de cazuri, acestea nu permit afișarea contactelor și mesajelor în mașină.

Opțiunea 2 - căutarea mașinii de pe telefon

1. Deschideți fila pentru telefon de pe afișajul central.
 - Dacă nu există niciun telefon conectat la mașină, apăsați pe **Adăugare telefon** → **Autoturism vizibil**.
 - Dacă există niciun telefon conectat la mașină, apăsați pe **Modificare** . În fereastra pop-up, apăsați pe **Adăugare telefon** → **Autoturism vizibil**.
2. Activați Bluetooth pe telefon.
3. Căutați pe telefon dacă există dispozitive Bluetooth.
 - > Vor fi listate dispozitivele Bluetooth disponibile.
4. Selectați pe telefon numele mașinii.
5. În mașină va fi afișată o fereastră pop-up pentru conectare. Confirmați conectarea.

6. Verificați dacă codul numeric indicat în mașină corespunde cu cel indicat pe dispozitivul extern. Dacă da, acceptați-l în ambele locuri.
7. Pe telefon, acceptați sau respingeți opțiunile aferente mesajelor și contactelor din telefon.

NOTĂ

- La unele telefoane, funcția de mesaje trebuie activată.
- Nu toate telefoanele mobile sunt complet compatibile, în astfel de cazuri, acestea nu permit afișarea contactelor și mesajelor în mașină.

NOTĂ

Dacă sistemul de operare al telefonului este actualizat, este posibil să fie întreruptă conexiunea. Ștergeți telefonul din mașină și reconectați-l.

Telefoanele compatibile

Multe dintre telefoanele comercializate în prezent au tehnologie Bluetooth, dar nu toate sunt compatibile complet cu mașina.

Pentru compatibilitate, consultați support.volvocars.com.

◀ Informații asociate

- Telefonul (p. 545)
- Conectarea automată a unui telefon la mașină prin Bluetooth (p. 548)
- Conectarea manuală a unui telefon la mașină prin Bluetooth (p. 549)
- Deconectarea unui telefon conectat prin Bluetooth (p. 549)
- Comutarea între telefoanele conectate prin Bluetooth (p. 550)
- Scoaterea dispozitivelor conectate la Bluetooth (p. 550)
- Setări pentru dispozitivele Bluetooth (p. 554)
- Mașină conectată la Internet* (p. 555)
- Conectarea mașinii la Internet utilizând un telefon cu Bluetooth (p. 556)

Conectarea automată a unui telefon la mașină prin Bluetooth

Un telefon poate fi conectat automat la mașină prin Bluetooth. Trebuie să se fi efectuat anterior procedura de primă conectare a telefonului la mașină.

Numai ultimele două telefoane conectate pot fi conectate automat.

1. Activați Bluetooth în telefon înainte de a seta mașina în poziția de aprindere **I**.
2. Setati mașina în poziția de aprindere **I** sau mai mare.
 - > Telefonul se va conecta.

Informații asociate

- Telefonul (p. 545)
- Prima conectare a telefonului la mașină prin Bluetooth (p. 546)
- Conectarea manuală a unui telefon la mașină prin Bluetooth (p. 549)
- Deconectarea unui telefon conectat prin Bluetooth (p. 549)
- Comutarea între telefoanele conectate prin Bluetooth (p. 550)
- Scoaterea dispozitivelor conectate la Bluetooth (p. 550)
- Setări pentru dispozitivele Bluetooth (p. 554)
- Mașină conectată la Internet* (p. 555)

- Conectarea mașinii la Internet utilizând un telefon cu Bluetooth (p. 556)
- Pozițiile contactului de aprindere (p. 444)

Conectarea manuală a unui telefon la mașină prin Bluetooth

Un telefon poate fi conectat manual la mașină prin Bluetooth. Trebuie să se fi efectuat anterior procedura de primă conectare a telefonului la mașină.

1. Activați Bluetooth pe telefon.
2. Accesați sub-vizualizarea aferentă telefonului.
 - > Telefonele conectate sunt listate mai jos.
3. Apăsați pe numele telefonului care trebuie conectat.
 - > Telefonul se va conecta.

Informații asociate

- Telefonul (p. 545)
- Prima conectare a telefonului la mașină prin Bluetooth (p. 546)
- Conectarea automată a unui telefon la mașină prin Bluetooth (p. 548)
- Deconectarea unui telefon conectat prin Bluetooth (p. 549)
- Comutarea între telefoanele conectate prin Bluetooth (p. 550)
- Scoaterea dispozitivelor conectate la Bluetooth (p. 550)
- Setări pentru dispozitivele Bluetooth (p. 554)

- Mașină conectată la Internet* (p. 555)
- Conectarea mașinii la Internet utilizând un telefon cu Bluetooth (p. 556)

Deconectarea unui telefon conectat prin Bluetooth

Este posibilă deconectarea unui telefon conectat prin Bluetooth; acesta nu va mai fi conectat la mașină.

- Atunci când telefonul nu se află în raza de acțiune a mașinii, acesta va fi deconectat automat. Dacă deconectarea se face în timpul unui apel activ, apelul va continua pe telefon.
- Este posibilă, de asemenea, deconectarea telefonului prin dezactivarea manuală a Bluetooth.

Informații asociate

- Telefonul (p. 545)
- Setări pentru telefon (p. 554)
- Comutarea între telefoanele conectate prin Bluetooth (p. 550)
- Scoaterea dispozitivelor conectate la Bluetooth (p. 550)
- Setări pentru dispozitivele Bluetooth (p. 554)

Comutarea între telefoanele conectate prin Bluetooth

Este posibilă comutarea între diverse telefoane conectate prin Bluetooth.

1. Accesați sub-vizualizarea aferentă telefonului.
2. Apăsați pe **Modificare**  sau trageți în jos vederea de sus și apăsați pe **Setări** → **Comunicare** → **Dispozitive Bluetooth** → **Adăugare dispozitiv**.
> Vor fi listate dispozitivele Bluetooth disponibile.
3. Apăsați pe telefonul care trebuie conectat.

Informații asociate

- Telefonul (p. 545)
- Prima conectare a telefonului la mașină prin Bluetooth (p. 546)
- Setări pentru dispozitivele Bluetooth (p. 554)
- Deconectarea unui telefon conectat prin Bluetooth (p. 549)
- Scoaterea dispozitivelor conectate la Bluetooth (p. 550)

Scoaterea dispozitivelor conectate la Bluetooth

Este posibil să scoateți, de exemplu telefoane din lista dispozitivelor înregistrate Bluetooth.

1. Apăsați **Setări** din ecranul de sus.
2. Apăsați **Comunicare** → **Dispozitive Bluetooth**.
> Sunt enumerate dispozitivele înregistrate Bluetooth.
3. Apăsați pe dispozitivul care trebuie eliminat.
4. Atingeți **Eliminare dispz.** și confirmați selecția.
> Dispozitivul nu mai este înregistrat la mașină.

Informații asociate

- Telefonul (p. 545)
- Prima conectare a telefonului la mașină prin Bluetooth (p. 546)
- Deconectarea unui telefon conectat prin Bluetooth (p. 549)
- Comutarea între telefoanele conectate prin Bluetooth (p. 550)
- Setări pentru dispozitivele Bluetooth (p. 554)

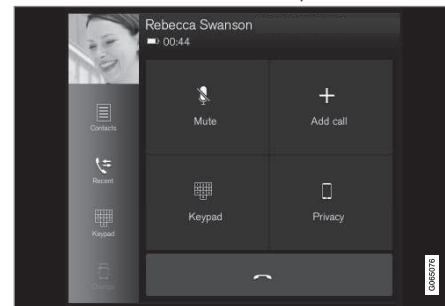

Gestionarea apelurilor telefonice

Gestionarea apelurilor telefonice din mașină în cazul unui telefon conectat prin Bluetooth.



Ilustrație generică.



Efectuarea apelurilor telefonice

1. Accesați sub-vizualizarea aferentă telefonului.
2. Selectați din istoricul apelurilor un apel, introduceți numărul utilizând tastatura sau din lista de contacte. Este posibilă căutarea în lista de contacte sau explorarea acesteia. Apăsați pe  în lista de contacte pentru a adăuga un contact în **Favorite**.
3. Apăsați  pentru a efectua un apel.
4. Apăsați pe  pentru a încheia apelul.

De asemenea, puteți efectua apeluri din jurnalul de apeluri din meniul aplicației, accesibil cu ajutorul butoanelor din partea dreaptă a volanului .

Efectuarea apelurilor multiple

În timpul unui apel:

1. Apăsați **Adăugare apel**.
2. Alegeți să efectuați un apel din jurnalul de apeluri, favorite sau lista de contacte.
3. Apăsați pe un intrare / rând din jurnalul de apeluri sau apăsați pe  de lângă contactul din lista de contacte.
4. Apăsați pe **Comutare apel** pentru a comuta între convorbiri.
5. Apăsați pe  pentru a încheia apelul activ.

Apelurile conferință

În timpul unui apel activ cu mai mulți interlocutori:

1. Apăsați pe **Asociere apeluri** pentru a fuziona apelul activ cu mai mulți interlocutori.
2. Apăsați pe  pentru a încheia apelul.

Apelurile telefonice primite

Apelurile telefonice primite sunt prezentate pe afișajul pentru șofer și pe afișajul central.

Puteți gestiona apelul cu butoanele din partea dreaptă a volanului sau pe afișajul central.

1. Apăsați pe **Răspuns/Respingere**.
2. Apăsați pe  pentru a încheia apelul.

Apel telefonic primit în timpul unui apel activ

1. Apăsați pe **Răspuns/Respingere**.
2. Apăsați pe  pentru a încheia apelul.

Apel privat

- În timpul apelului curent, apăsați **Confidențialitate** și selectați setarea:
 - **Comutare la telefonul mobil** - funcția handsfree va fi deconectată și apelul continuă pe telefonul dvs. mobil.
 - **Numai șoferul** - microfonul din plafonul de pe partea pasagerului va fi oprit și apelul continuă utilizând funcția handsfree a mașinii.

Informații asociate

- Telefonul (p. 545)
- Prima conectare a telefonului la mașină prin Bluetooth (p. 546)
- Comandarea unui telefon cu recunoaștere vocală (p. 151)
- Gestionarea meniului de aplicații din afișajul pentru șofer (p. 106)

- Introducerea manuală a caracterelor, literelor și cuvintelor pe afișajul central (p. 132)
- Gestionarea agendei telefonice (p. 553)
- Gestionarea mesajelor text (p. 552)
- Setări audio (p. 518)

Gestionarea mesajelor text¹²

Gestionarea mesajelor din mașină pentru un telefon cu Bluetooth conectat.

La unele telefoane, funcția de mesaje trebuie activată. Nu toate telefoanele sunt compatibile. În astfel de cazuri, acestea nu permit afișarea contactelor și mesajelor în mașină.

Pentru compatibilitate, contactați support.volvocars.com.

Gestionarea mesajelor text din afișajul central

Mesajele text se afișează numai în afișajul central, dacă se selectează această setare.

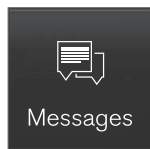

Apăsați **Mesaje** din ecranul aplicațiilor pentru a gestiona mesajele text în afișajul central.

Citirea mesajelor text din afișajul central



Apăsați pictograma pentru citirea vocală a mesajelor.

Trimiterea de mesaje text din afișajul central¹³

1. Puteți răspunde la un mesaj sau crea un mesaj nou.
 - Răspuns la mesaj - apăsați pe contactul căruia doriți să îi răspundeți la mesaj, apoi apăsați pe **Răspuns**.
 - Creare mesaj nou - apăsați pe **Creare nou**. Selectați un contact sau introduceți un număr.
2. Scrieți mesajul.
3. Apăsați **Trimitere**.

Gestionarea mesajelor text din afișajul pentru șofer

Mesajele text se afișează numai în afișajul pentru șofer, dacă se selectează această setare.

Citirea unui mesaj text nou din afișajul pentru șofer

- Pentru citirea vocală a mesajului - selectați **Citare** de la tastatura de pe volan.

Dictarea unui răspuns în afișajul pentru șofer

După citirea vocală a mesajului, puteți dicta un răspuns scurt, dacă mașina este conectată la internet.

- Apăsați **Răspuns** de la tastatura de pe volan. Se afișează un dialog de dictare.

Notificarea de mesaj

Puteți activa sau dezactiva notificările din setările pentru mesajele text.

Informații asociate

- Telefonul (p. 545)
- Setările aferente mesajelor text (p. 553)
- Setări pentru telefon (p. 554)
- Mașină conectată la Internet* (p. 555)
- Comandarea unui telefon cu recunoaștere vocală (p. 151)
- Introducerea manuală a caracterelor, literelor și cuvintelor pe afișajul central (p. 132)
- Prima conectare a telefonului la mașină prin Bluetooth (p. 546)
- Termenii și condițiile de utilizare și partajarea datelor (p. 562)

¹² Funcție disponibilă numai pe anumite piețe. Pentru informații suplimentare, contactați un dealer Volvo.

¹³ Numai anumite telefoane pot trimite mesaje din mașină. Telefonul conectat trebuie să accepte Bluetooth Message Access Profile (MAP).

Setările aferente mesajelor text

Setările aferente mesajelor text de pe telefonul conectat.

1. Apăsați **Setări** din ecranul de sus.
2. Apăsați **Comunicare** → **Mesaje text** și selectați setările:
 - **Afișare în centrul de notificări** - afișează în bara de stare de pe afișajul central notificările despre mesaj.
 - **Notificare în afișajul șoferului** - afișează notificările pe afișajul pentru șofer; mesajele primite pot fi gestionate utilizând butoanele din partea dreaptă a volanului.
 - **Ton mesaj text** - selectați tonul mesajelor text primite.

Informații asociate

- Telefonul (p. 545)
- Prima conectare a telefonului la mașină prin Bluetooth (p. 546)
- Gestionarea mesajelor text (p. 552)
- Setări pentru telefon (p. 554)

Gestionarea agendei telefonice

Când un telefon este conectat la mașină prin Bluetooth, contactele pot fi gestionate direct pe afișajul central.

Pot fi afișate până la 3.000 de contacte din telefonul selectat pe afișajul central.

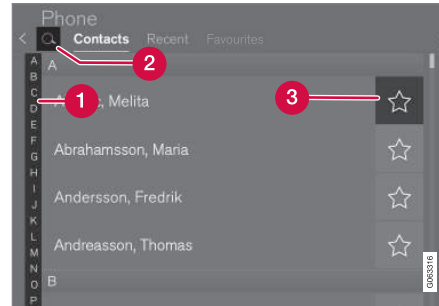

- 1 Navigați între litere și **#** pentru a găsi un contact care se potrivește. În funcție de contactele existente din agenda telefonică, sunt afișate numai literele care se potrivesc.
- 2 **Căutare contacte** - apăsați pe **Q** pentru a căuta un număr de telefon al numelui în lista de contacte.
- 3 **Favorite** - apăsați pe **☆** pentru a adăuga / șterge un contact la / din lista de favorite.

Sortare

Lista de contacte este sortată în ordine alfabetică iar caracterele speciale și numerele speciale sunt sortate la **#**. Este posibil să sortați după nume sau prenume, iar această setare este ajustată în configurația telefonului.

Informații asociate

- Telefonul (p. 545)
- Setări pentru telefon (p. 554)
- Comandarea unui telefon cu recunoaștere vocală (p. 151)
- Introducerea manuală a caracterelor, literelor și cuvintelor pe afișajul central (p. 132)
- Prima conectare a telefonului la mașină prin Bluetooth (p. 546)

Setări pentru telefon

Când telefonul este conectat la mașină, se pot efectua următoarele setări:

1. Apăsați **Setări** din ecranul de sus.
2. Apăsați **Comunicare** → **Telefon** și selectați setările:
 - **Tonuri de apel** - selectarea semnalului de apel. Este posibil să utilizați un semnal de apel din telefon sau din mașină. Unele telefoane nu sunt complet compatibile și, prin urmare, este posibil ca semnalele lor de apel să nu fie disponibile pentru utilizare în mașină.¹⁴
 - **Ordine de sortare** - selectarea ordinii de sortare a listei de contacte.

Notificări apeluri pe afișajul de pe parbriz*

1. Apăsați pe **Setări** din vederea de sus din afișajul central.
2. Apăsați **My Car** → **Afișaje** → **Opțiuni afișaj superior**.
3. Selectați **Afișare telefon**.

Informații asociate

- Telefonul (p. 545)
- Setările aferente mesajelor text (p. 553)

- Setări pentru dispozitivele Bluetooth (p. 554)
- Prima conectare a telefonului la mașină prin Bluetooth (p. 546)
- Afișajul superior* (p. 145)
- Setări audio (p. 518)

Setări pentru dispozitivele Bluetooth

Setări pentru dispozitivele conectate Bluetooth.

1. Apăsați **Setări** din ecranul de sus.
2. Apăsați **Comunicare** → **Dispozitive Bluetooth** și selectați setările:
 - **Adăugare dispozitiv** - pornește împerecherea unui nou dispozitiv.
 - **Dispozitive asociate anterior** - enumeră dispozitivele înregistrate / împerecheate.
 - **Eliminare dispz.** - elimină dispozitivul conectat.
 - **Servicii admise pentru acest dispozitiv** - setează opțiunile de utilizare a dispozitivului: apelarea, trimiterea / primirea mesajelor, media streaming și conexiunea la Internet.
 - **Conexiune la Internet** - Conectează mașina la Internet prin conexiunea Bluetooth a dispozitivului.

Informații asociate

- Telefonul (p. 545)
- Setări pentru telefon (p. 554)
- Mașină conectată la Internet* (p. 555)
- Prima conectare a telefonului la mașină prin Bluetooth (p. 546)

¹⁴ Pentru compatibilitate, contactați support.volvocars.com.

Mașină conectată la Internet*

Atunci când mașina este conectată la Internet, este posibil, de exemplu, să utilizați serviciile de radio pe web și serviciile muzicale prin intermediul aplicațiilor; descărcați software-ul și contactați-l din mașină pe retailerul dvs.

Mașina este conectată prin Bluetooth, Wi-Fi sau prin modemul integrat al mașinii* (cartelă SIM).

Atunci când mașina este conectată la Internet, este posibilă partajarea conexiunii la Internet a mașinii (hotspot Wi-Fi), astfel încât și alte dispozitive, cum ar fi tabletele, să poată accesa Internetul¹⁵.

Starea conexiunii la Internet este indicată printr-un simbol în bara de stare a afișajului central.

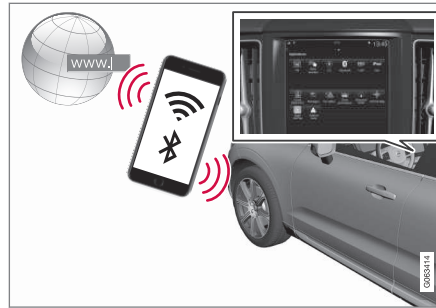

i NOTĂ

Datele sunt transferate (trafic de date) la utilizarea Internetului, iar acest lucru poate presupune costuri suplimentare.

Activarea roaming-ului de date poate implica costuri suplimentare.

Contactați operatorul de rețea cu privire la costurile traficului de date.

i NOTĂ

La utilizarea Apple CarPlay, puteți conecta mașina la Internet prin Wi-Fi sau modemul mașinii*.

i NOTĂ

La utilizarea Android Auto, puteți conecta mașina la Internet prin Wi-Fi, Bluetooth sau modemul mașinii*.

Înainte de conectarea mașinii la Internet, căutați informații de asistență privind termenii și condițiile de utilizare a serviciilor și despre politica de confidențialitate, la adresa www.volvocars.com.

Informații asociate

- Simboluri în bara de stare de pe afișajul central (p. 126)
- Conectarea mașinii la Internet utilizând un telefon cu Bluetooth (p. 556)
- Conectarea mașinii la Internet utilizând un telefon (Wi-Fi) (p. 557)
- Conectarea mașinii la Internet prin modemul auto (cartelă SIM) (p. 558)
- Aplicații (p. 520)
- Nu există conexiune la Internet sau conexiune slabă (p. 560)
- Partajarea accesului la Internet din mașină prin intermediul unui hotspot Wi-Fi (p. 559)
- Ștergerea rețelei Wi-Fi (p. 561)

¹⁵ Acest lucru nu este valabil în cazul conectării prin Wi-Fi.

- Tehnologiile Wi-Fi și securitatea (p. 561)
- Volvo ID (p. 28)
- Termenii și condițiile de utilizare și partajarea datelor (p. 562)

Conectarea mașinii la Internet utilizând un telefon cu Bluetooth

Creați o conexiune la Internet prin Bluetooth partajând accesul la Internet al telefonului dvs. și accesați diversele servicii online din mașină.

1. Pentru a putea conecta mașina la Internet utilizând un telefon conectat prin Bluetooth, telefonul trebuie să fi fost deja conectat la mașină pentru prima oară prin Bluetooth.
2. Verificați dacă telefonul dvs. este compatibil cu funcția de tethering și dacă este activată această funcție. În cazul unui iPhone, această funcție este cunoscută ca „tethering”. Pe telefoanele Android, această funcție ar putea avea diverse alte denumiri, dar ea este cunoscută cel mai des ca „hotspot”. Pentru iPhone-uri, trebuie deschisă, de asemenea, pagina de meniu „tethering” până la stabilirea conexiunii la Internet.
3. Dacă telefonul a fost conectat anterior prin Bluetooth, apăsați **Setări** în vederea de sus de pe afișajul central.
4. Apăsați **Comunicare → Dispozitive Bluetooth**.

5. Bifați caseta pentru **Conexiune Internet prin Bluetooth** de sub antetul **Conexiune la Internet**.
6. Dacă se utilizează altă sursă, confirmați opțiunea pentru a comuta conexiunea.
 - > Mașina dvs. este acum conectată la Internet printr-un telefon conectat la Bluetooth.

i NOTĂ

Furnizorul de telefonie și de rețea trebuie să accepte funcția Tethering (partajarea conexiunii la Internet), iar abonamentul trebuie să includă date.

i NOTĂ

La utilizarea Apple CarPlay, puteți conecta mașina la Internet prin Wi-Fi sau modemul mașinii*.

Informații asociate

- Mașină conectată la Internet* (p. 555)
- Conectarea mașinii la Internet prin modemul auto (cartelă SIM) (p. 558)
- Prima conectare a telefonului la mașină prin Bluetooth (p. 546)
- Conectarea mașinii la Internet utilizând un telefon (Wi-Fi) (p. 557)
- Apple® CarPlay®* (p. 539)

- Nu există conexiune la Internet sau conexiune slabă (p. 560)
- Setări pentru dispozitivele Bluetooth (p. 554)

Conectarea mașinii la Internet utilizând un telefon (Wi-Fi)

Creați o conexiune la Internet prin Wi-Fi utilizând funcția de tethering a telefonului dvs. și accesați serviciile online din mașină.

1. Verificați dacă telefonul dvs. este compatibil cu funcția de tethering și dacă este activată această funcție. În cazul unui iPhone, această funcție este cunoscută ca „tethering”. Pe telefoanele Android, această funcție ar putea avea diverse alte denumiri, dar ea este cunoscută cel mai des ca „hotspot”. Pentru iPhone-uri, trebuie deschisă, de asemenea, pagina de meniu „tethering” până la stabilirea conexiunii la Internet.
 2. Apăsați **Setări** din ecranul de sus.
 3. Continuați la **Comunicare → Wi-Fi**.
 4. Activați/dezactivați selectând/deselectând opțiunea Wi-Fi.
 5. Dacă se utilizează altă sursă, confirmați opțiunea pentru a comuta conexiunea.
 6. Atingeți numele rețelei care va fi conectată.
 7. Introduceți parola rețelei.
 - > Mașina se conectează la rețea.
- Rețineți că anumite telefoane deconectează tethering după ce contactul cu mașina a fost deconectat, de ex. când plecați de la mașină și

până la următoarea utilizare. Prin urmare, tethering din telefon trebuie să fie reactivat la următoarea utilizare.

Când un telefon este conectat la mașină, el este salvat pentru utilizarea viitoare. Pentru a afișa o listă de rețele salvate sau pentru a șterge manual rețelele salvate, accesați **Setări → Comunicare → Wi-Fi → Rețele salvate**.

i NOTĂ

Furnizorul de telefonie și de rețea trebuie să accepte funcția Tethering (partajarea conexiunii la Internet), iar abonamentul trebuie să includă date.



Cerințele tehnice și de siguranță pentru conexiunea Wi-Fi sunt descrise într-o secțiune separată.

Informații asociate

- Mașină conectată la Internet* (p. 555)
- Ștergerea rețelei Wi-Fi (p. 561)



- Nu există conexiune la Internet sau conexiune slabă (p. 560)
- Tehnologiile Wi-Fi și securitatea (p. 561)

Conectarea mașinii la Internet prin modemul auto (cartelă SIM)

Puteți stabili o conexiune la Internet utilizând un modem auto și o cartelă SIM personală (P-SIM)*.

Mașinile echipate cu Volvo On Call vor utiliza conexiunea la Internet cu modemul auto pentru aceste servicii.

1.

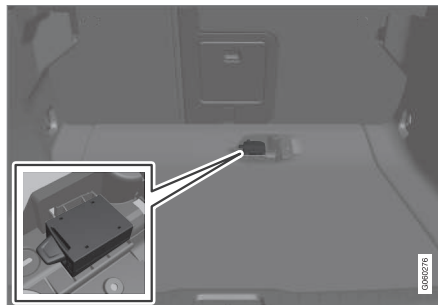

Introduceți o cartelă SIM personală în suportul de sub podeaua compartimentului pentru bagaje.

Rețineți că este necesară o cartelă **mini-SIM** pentru a putea fi introdusă în cititorul de cartele al mașinii.

2. Apăsați **Setări** din ecranul de sus.

3. Apăsați **Comunicare** → **Internet modem autoturism**.
4. Activați/dezactivați selectând/deselectând opțiunea **Internet modem autoturism**.
5. Dacă se utilizează altă sursă, confirmați opțiunea pentru a comuta conexiunea.
6. Introduceți codul PIN al cartelei SIM.
 - > Mașina se conectează la rețea.

i NOTĂ

Cartela SIM utilizată pentru conexiunea la Internet prin P-SIM nu poate avea același număr de telefon ca și cartela SIM utilizată de telefon. Nerespectarea acestei cerințe va face imposibilă rutarea corectă a apelurilor la telefon. Prin urmare, utilizați o cartelă SIM cu un număr de telefon separat pentru conexiunea la Internet sau un card de date care nu acceptă apeluri telefonice și care nu poate perturba funcția telefonului.

Informații asociate

- Mașină conectată la Internet* (p. 555)
- Nu există conexiune la Internet sau conexiune slabă (p. 560)
- Setări pentru modemul mașinii* (p. 559)

Setări pentru modemul mașinii*

Mașina este echipată cu un modem utilizat pentru a conecta mașina la Internet. De asemenea, conexiunea la internet poate fi partajată prin Wi-Fi.

1. Apăsați **Setări** din ecranul de sus.
2. Apăsați **Comunicare** → **Internet modem autoturism** și selectați setările:

- **Internet modem autoturism** - selectați dacă utilizați modemul mașinii pentru conexiunea la Internet.

- **Utilizare date** - apăsați pe **Resetare**; se resetează contoarele pentru volumul de date primite și trimise.

Rețea

Selectare operator mobil - selecția automată sau manuală a operatorului de rețea.

Roaming date - dacă este selectată această casetă, modemul mașinii va încerca să se conecteze la Internet când mașina se deplasează în străinătate și este în afara acoperirii naționale. Rețineți că acest lucru poate duce la costuri suplimentare ridicate. Verificați contractul de roaming pentru traficul de date în străinătate cu furnizorul de rețea din țara de reședință.

- **PIN cartelă SIM**

Modificare PIN - pot fi introduse cel mult 4 cifre.

Dezactivare PIN - selectați dacă doriți ca un cod PIN să fie solicitat pentru accesul la cartela SIM.

- **Trimitere cod de solicitare** - se utilizează pentru a încărca sau verifica creditul unei cartele preplătite. Funcționalitatea depinde de furnizor.

NOTĂ

Cartela SIM utilizată pentru conexiunea la Internet prin P-SIM nu poate avea același număr de telefon ca și cartela SIM utilizată de telefon. Nerespectarea acestei cerințe va face imposibilă rutarea corectă a apelurilor la telefon. Prin urmare, utilizați o cartelă SIM cu un număr de telefon separat pentru conexiunea la Internet sau un card de date care nu acceptă apeluri telefonice și care nu poate perturba funcția telefonului.

Informații asociate

- Conectarea mașinii la Internet prin modemul auto (cartelă SIM) (p. 558)
- Nu există conexiune la Internet sau conexiune slabă (p. 560)

Partajarea accesului la Internet din mașină prin intermediul unui hotspot Wi-Fi

Atunci când mașina este online, conexiunea sa la Internet poate fi partajată pentru a permite și altor dispozitive să o utilizeze¹⁶.

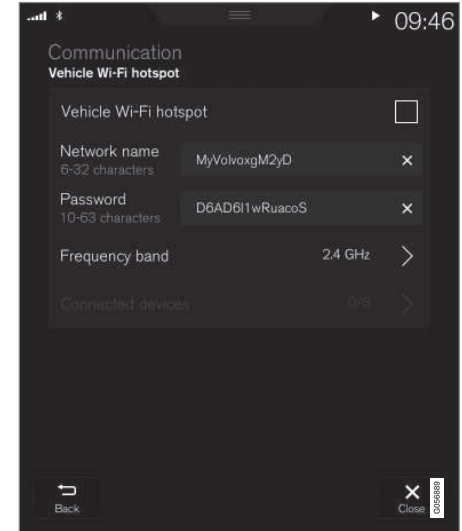

¹⁶ Nu este valabil dacă mașina este conectată online prin Wi-Fi.

- ◀ Operatorul rețelei (cartela SIM) trebuie să accepte funcția de tethering (partajarea conexiunii la Internet).
1. Apăsați **Setări** din ecranul de sus.
 2. Apăsați **Comunicare** → **Hotspot Wi-Fi auto**.
 3. Apăsați **Nume rețea** și dați un nume conexiunii partajate.
 4. Apăsați pe **Parolă** și selectați o parolă pentru a fi introdusă pe dispozitivele care se vor conecta.
 5. Apăsați **Bandă de frecvențe** și selectați o frecvență cu care hotspotul să transmită datele. Rețineți că selecția benzii de frecvențe nu este disponibilă pe toate piețele de comercializare.
 6. Activați/dezactivați selectând/deselectând opțiunea **Hotspot Wi-Fi auto**.
 7. Dacă s-a utilizat Wi-Fi ca sursă de conectare, confirmați opțiunea de a schimba conexiunea.
 - > Acum dispozitivele externe se pot conecta prin funcția de tethering a mașinii (hotspot Wi-Fi).

i NOTĂ
Activarea hotspot-ului Wi-Fi poate genera taxe suplimentare de la operatorul de rețea.
Contactați operatorul de rețea cu privire la costurile traficului de date.

Starea conexiunii este indicată prin simbolul din bara de stare a afișajului central.

Apăsați **Dispozitive conectate** pentru a vizualiza o listă cu dispozitivele conectate în acel moment.

Informații asociate

- Simboluri în bara de stare de pe afișajul central (p. 126)
- Mașină conectată la Internet* (p. 555)
- Nu există conexiune la Internet sau conexiune slabă (p. 560)

Nu există conexiune la Internet sau conexiune slabă

Factorii care afectează conexiunea la Internet.

Volumul de date transferate depinde de serviciile sau aplicațiile în uz în mașină. De exemplu, streamingul audio poate necesita un volum mare de date care necesită o conexiune bună și o putere bună a semnalului.

Telefonul la mașină

Viteza conexiunii la Internet poate varia în funcție de locația telefonului în mașină. Mutați telefonul mai aproape de afișajul central pentru a mări puterea semnalului. Asigurați-vă că nu există nicio sursă de interferență între ele.

Telefonul la operatorul de rețea

Viteza rețelei mobile variază în funcție de acoperirea în locația actuală. Ar putea surveni o acoperire slabă a rețelei, de exemplu în tuneluri, în zone montane, în văi adânci sau în interior. De asemenea, viteza depinde de contractul pe care l-ați încheiat cu operatorul dvs. de rețea.

i NOTĂ
În cazul unor probleme legate de traficul de date, contactați operatorul de rețea.

Repornirea telefonului

Dacă există probleme cu conexiunea la Internet, atunci poate fi de ajutor să reporniți telefonul.

Informații asociate

- Mașină conectată la Internet* (p. 555)
- Tehnologiile Wi-Fi și securitatea (p. 561)

Ștergerea rețelei Wi-Fi

Ștergerea unei rețele care nu va fi utilizată.

1. Apăsăți **Setări** din ecranul de sus.
2. Continuați la **Comunicare** → **Wi-Fi** → **Rețele salvate**.
3. Apăsăți pe **Ignor**, lângă rețeaua care trebuie eliminată.
4. Confirmați selecția.
 - > Mașina nu se va mai conecta pe viitor la rețea.

Ștergerea tuturor rețelelor

Toate rețelele pot fi eliminate simultan restabilind setările din fabrică. Rețineți că toate datele utilizatorilor și setările de sistem vor fi readuse la valorile originale, cele din fabrică.

Informații asociate

- Mașină conectată la Internet* (p. 555)
- Nu există conexiune la Internet sau conexiune slabă (p. 560)
- Resetarea setărilor pe afișajul central (p. 137)
- Conectarea mașinii la Internet utilizând un telefon (Wi-Fi) (p. 557)

Tehnologiile Wi-Fi și securitatea

Posibile tipuri de rețele la care să vă conectați.

Este posibilă doar conectarea la următoarele tipuri de rețele:

- Frecvență - 2,4 sau 5 GHz¹⁷.
- Standarde - 802.11 a/b/g/n.
- Tip de securitate - WPA2-AES-CCMP.

Sistemul Wi-Fi al mașinii a fost conceput pentru a gestiona dispozitivele Wi-Fi din interiorul mașinii.

Dacă în același timp funcționează mai multe dispozitive pe frecvență, acest lucru poate duce la o performanță redusă.

Informații asociate

- Mașină conectată la Internet* (p. 555)

¹⁷ Selectarea frecvenței nu este disponibilă pe toate piețele.

Termenii și condițiile de utilizare și partajarea datelor

La prima pornire a anumitor servicii și aplicații, este posibil să apară o fereastră pop-up cu anteturile **Termeni și condiții și Partajare date**.

Scopul este informarea utilizatorului cu privire la termenii și condițiile și politica Volvo privind partajarea datelor. Acceptând partajarea datelor, utilizatorul acceptă faptul că anumite informații sunt trimise din mașină. Acest lucru este necesar pentru ca anumite servicii și aplicații să aibă funcționalitate completă.

Funcția de partajare a datelor pentru aplicațiile și serviciile online este dezactivată în mod implicit¹⁸. Partajarea datelor trebuie activată pentru a putea fi utilizate anumite aplicații și servicii online din mașină. Partajarea datelor poate fi setată din meniul de setări al afișajului central sau configurând lansarea serviciilor și a aplicațiilor pe afișajul central.

Confidențialitatea și partajarea datelor

Odată cu actualizarea software lansată în noiembrie 2017 au fost introduse setări de confidențialitate și partajarea datelor pentru serviciile online și aplicațiile descărcate. Setările pot fi găsite la **Confidențialitate și date**, în meniul de setări de pe afișajul central al mașinii.

Acolo puteți selecta serviciile online cărora le este permisă partajarea datelor. De acolo poate fi dezactivată, de asemenea, partajarea datelor pentru aplicațiile descărcate. Rețineți că dacă se dezactivează partajarea datelor, serviciile și aplicațiile nu pot fi utilizate conform modului prevăzut.

După o resetare la valorile din fabrică sau, de exemplu, după o vizită în atelierul de service sau după o actualizare de software, este posibil ca setările de partajare a datelor să fi fost resetate la valorile lor implicite. Caz în care trebuie să activați din nou partajarea datelor pentru serviciile online sau pentru aplicațiile descărcate.

NOTĂ

Setările de confidențialitate și de partajare a datelor sunt unice pentru fiecare profil al șoferului.

Informații asociate

- Activarea și dezactivarea partajării datelor (p. 562)

Activarea și dezactivarea partajării datelor

Partajarea datelor pentru serviciile și aplicațiile solicitate poate fi setată din meniul de setări de pe afișajul central.

1. Apăsați pe **Setări** din vederea de sus din afișajul central.
2. Apăsați **Sistem** → **Confidențialitate și date**.
3. Selectați activarea și dezactivarea partajării datelor pentru serviciile individuale și pentru toate aplicațiile.

Dacă nu a fost activată partajarea datelor pentru un serviciu online sau pentru aplicațiile descărcate, acest lucru se poate face în momentul pornirii acestora de pe afișajul central. Dacă este prima pornire a unui serviciu, sau, de exemplu, tocmai ați făcut o resetare la valorile din fabrică sau ați făcut anumite actualizări software, trebuie să aprobați termenii și condițiile Volvo aferente serviciilor online. Rețineți că partajarea datelor va fi activată în acel moment și pentru alte servicii și aplicații pentru care a fost aprobată partajarea.

¹⁸ Nu este valabil pentru Volvo On Call*.

i NOTĂ

După o vizită la un atelier Volvo, poate fi necesară reactivarea partajării datelor pentru ca serviciile online și aplicațiile să funcționeze din nou.

Informații asociate

- Termenii și condițiile de utilizare și partajarea datelor (p. 562)

Partajarea de date pentru servicii

Dacă nu ați activat partajarea datelor pentru un serviciu online sau pentru aplicațiile descărcate, puteți face acest lucru configurându-le lansarea pe afișajul central. Dacă sunteți la prima pornire a unui serviciu, sau, de exemplu, tocmai ați făcut o resetare la valorile din fabrică sau ați făcut anumite actualizări software, trebuie să și aprobați termenii și condițiile Volvo aferente serviciilor online.

Activarea partajării datelor la pornirea unui serviciu

1. Selectați funcția sau serviciul ce va fi activat.
 - > Dacă este prima oară când utilizați serviciul și, de ex. după ce ați făcut o resetare la valorile din fabrică sau ați făcut anumite actualizări software, trebuie, mai întâi, să aprobați termenii și condițiile Volvo aferente serviciilor online.

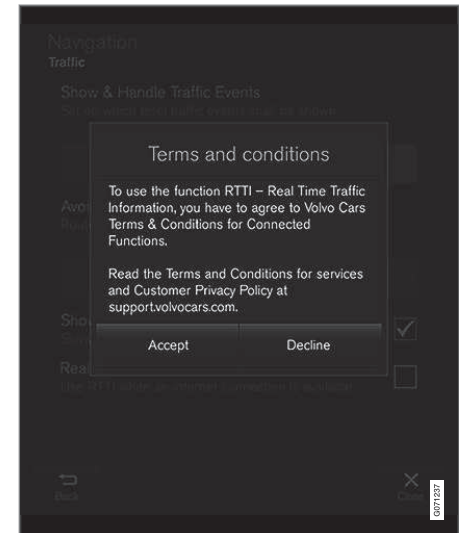

- ◀◀ 2. Selectați aprobarea partajării datelor aferente serviciului sau anularea operațiunii.

Dacă selectați aprobarea, se va activa partajarea datelor și puteți începe utilizarea serviciului.

Activarea partajării datelor la pornirea unei aplicații

Pentru a aproba partajarea datelor pentru o aplicație care are nevoie de această funcție, lansați aplicația și apăsați pe **Se permite**, în fereastra pop-up.

Puteți dezactiva partajarea datelor pentru servicii și aplicații în meniul de setări din **Sistem** → **Confidențialitate și date** → **Partajare date**.

Spațiul de memorare de pe hard disk

Este posibil să se vizualizeze cât spațiu liber există pe hard disk-ul mașinii.

Pot fi afișate informații privind memoria pentru hard disk-ul mașinii, incluzând capacitatea totală, capacitatea disponibilă și spațiul utilizat pentru aplicațiile instalate. Informațiile sunt disponibile la **Setări** → **Sistem** → **Informații sistem** → **Stocare**.

Informații asociate

- Aplicații (p. 520)

Acord de licență pentru conținut audio și media

O licență este un acord pentru dreptul de a desfășura o anumită activitate sau dreptul de a utiliza drepturile unei alte persoane conform termenilor și condițiilor acordului. Textele următoare reprezintă acordurile Volvo cu producătorii/dezvoltatorii. Cele mai multe texte sunt în limba engleză.

Bowers & Wilkins



Bowers & Wilkins și B&W sunt mărci comerciale ale B&W Group Ltd. Nautilus este o marcă comercială a B&W Group Ltd. Kevlar este o marcă comercială înregistrată a DuPont.

Dirac Unison®



Dirac Unison colaborează la optimizarea difuzoarelor în ceea ce privește frecvența, timpul și spațiul, pentru atingerea celui mai bun nivel de integrare și de claritate a sunetelor joase. Permite reproducerea fidelă a caracteristicilor acustice ale sălilor de spectacole specifice. Utilizând algoritmi avansați, Dirac Unison controlează digital toate difuzoarele pe baza unor măsurători acustice de înaltă precizie. Asemenea unui dirijor de orchestră, sistemul garantează funcționarea difuzoarelor în perfectă armonie.

DivX®



DivX®, DivX Certified® și logotipurile asociate sunt mărci comerciale ale DivX, LLC și sunt utilizate pe bază de licență.

Acest dispozitiv DivX Certified® poate reda fișiere video DivX® Home Theater de până la 576p (inclusiv .avi, .divx). Descărcați gratuit software-ul de la www.divx.com pentru a crea, reda și reda în flux fișiere video digitale.

DESPRE DIVX VIDEO-ON-DEMAND: Acest dispozitiv DivX Certified® trebuie înregistrat pentru a reda filme DivX Video-on-Demand (VOD) achiziționate. Obțineți codul de înregistrare localizând secțiunea DivX VOD din meniul de setări al dispozitivului. Pentru mai multe informații privind modalitatea de finalizare a înregistrării, accesați vod.divx.com.

Numere de brevete

Protejat de unul sau mai multe din următoarele brevete. 7,295,673; 7,460,668; 7,515,710; 8,656,183; 8,731,369; RE45,052.



« Gracenote®



Părți din conținut cad sub incidența drepturilor de autor © ale Gracenote și ale furnizorilor săi.

Logoul și logotipul Gracenote, Gracenote, „Powered by Gracenote” și Gracenote MusicID sunt mărci comerciale înregistrate sau mărci comerciale ale Gracenote, Inc. în SUA și/sau alte țări.

Acordul de licență pentru utilizatorul final Gracenote®

Acest program sau dispozitiv conține un software de la Gracenote, Inc. din Emeryville, California, SUA („Gracenote”). Software-ul de la Gracenote („software-ul Gracenote”) activează acest program pentru identificarea discului și/sau a fișierelor și pentru obținerea de informații muzicale, inclusiv numele, artistul, piesa și titlul („date Gracenote”) de pe serverele online sau din bazele de date încorporate (denumite împreună „serverele Gracenote”) și pentru realizarea altor acțiuni. Puteți utiliza date Gracenote numai în conformitate cu

funcțiile pentru utilizatorii finali concepute pentru acest program sau dispozitiv.

Sunteți de acord să utilizați datele Gracenote, software-ul Gracenote și serverele Gracenote numai în scop personal necomercial. Sunteți de acord să nu atribuiți, copiați, transferați sau transmiteți acest software Gracenote sau niciun fel de date Gracenote unei terțe părți. **SUNTEȚI DE ACORD SĂ NU UTILIZAȚI SAU SĂ EXPLOATAȚI DATELE GRACENOTE, SOFTWARE-UL GRACENOTE SAU SERVELELE GRACENOTE DECÂT ÎN SCOPURILE PREVĂZUTE ÎN MOD EXPRES ÎN PREZENTUL CONTRACT.**

Sunteți de acord ca dreptul neexclusiv de utilizare a datelor Gracenote, a software-ului Gracenote și a serverelor Gracenote să vă fie retras în cazul în care încălcați aceste restricții. Dacă licența dumneavoastră a fost retrasă, sunteți de acord să cedați toate drepturile de utilizare a datelor Gracenote, a software-ului Gracenote și a serverelor Gracenote. Gracenote deține drepturi exclusive pentru toate datele Gracenote, toate software-urile Gracenote și toate serverele Gracenote, inclusiv toate drepturile de proprietate. Gracenote nu va avea în niciun caz nicio obligație de plată față de dumneavoastră pentru niciuna dintre informațiile pe care le furnizați. Sunteți de acord ca Gracenote, Inc. să exercite drepturile companiei prevăzute în prezentul acord în

raport cu dumneavoastră direct, în nume propriu.

Serviciul Gracenote utilizează un cod de identificare unic pentru a monitoriza cererile de informații în scopuri statistice. Scopul unui cod numeric atribuit în mod aleatoriu este de a permite serviciului Gracenote să contabilizeze cererile de informații fără să vă cunoască identitatea. Informații suplimentare sunt disponibile pe pagina web a politicii de confidențialitate a Gracenote pentru serviciul Gracenote.

Software-ul Gracenote și toate informațiile incluse în datele Gracenote vă sunt acordate sub licență „ca atare”. Gracenote nu oferă niciun fel de angajament sau garanție, explicită sau implicită, cu privire la exactitatea datelor Gracenote conținute pe serverele Gracenote. Gracenote își rezervă dreptul de a șterge datele de pe serverele Gracenote sau de a modifica categoriile de date din orice motiv pe care Gracenote îl consideră suficient. Nu se oferă nicio garanție cu privire la funcționarea fără erori a software-ului Gracenote sau a serverelor Gracenote sau cu privire la funcționarea fără întreruperi a software-ului Gracenote sau a serverelor Gracenote. Gracenote nu este obligată să vă furnizeze tipuri sau categorii de date noi, îmbunătățite sau suplimentare pe care Gracenote le poate furniza în viitor, iar compania își rezervă dreptul de a-și întrerupe serviciile în orice moment.

GRACENOTE NU OFERĂ NICIUN FEL DE GARANȚII, EXPLICITE SAU IMPLICITE, INCLUSIV, DAR FĂRĂ A SE LIMITA LA, GARANȚII IMPLICITE DE VANDABILITATE, ADECVARE ÎNTR-UN ANUMIT SCOP, TITLURI SAU DE NEÎNCĂLCARE A DREPTURILOR DE PROPRIETATE INTELECTUALĂ. GRACENOTE NU GARANTEAZĂ REZULTATELE OBȚINUTE ÎN URMA UTILIZĂRII DE CĂTRE DUMNEAVOASTRĂ A SOFTWARE-ULUI GRACENOTE SAU A UNUI SERVER GRACENOTE. GRACENOTE NU VA FI RESPONSABILĂ ÎN NICIUN CAZ PENTRU NICIO DAUNĂ SUBSIDIARĂ SAU PENTRU NICIO PIERDERE DE PROFIT SAU VENITURI.

© Gracernote, Inc. 2009

Sensus software

This software uses parts of sources from clib2 and Prex Embedded Real-time OS - Source (Copyright (c) 1982, 1986, 1991, 1993, 1994), and Quercus Robusta (Copyright (c) 1990, 1993), The Regents of the University of California. All or some portions are derived from material licensed to the University of California by American Telephone and Telegraph Co. or Unix System Laboratories, Inc. and are reproduced herein with the permission of UNIX System Laboratories, Inc. Redistribution and use in source and binary forms, with or without modification, are permitted provided that the following

conditions are met: Redistributions of source code must retain the above copyright notice, this list of conditions and the following disclaimer. Redistributions in binary form must reproduce the above copyright notice, this list of conditions and the following disclaimer in the documentation and/or other materials provided with the distribution. Neither the name of the <ORGANIZATION> nor the names of its contributors may be used to endorse or promote products derived from this software without specific prior written permission. THIS SOFTWARE IS PROVIDED BY THE COPYRIGHT HOLDERS AND CONTRIBUTORS "AS IS" AND ANY EXPRESS OR IMPLIED WARRANTIES, INCLUDING, BUT NOT LIMITED TO, THE IMPLIED WARRANTIES OF MERCHANTABILITY AND FITNESS FOR A PARTICULAR PURPOSE ARE DISCLAIMED. IN NO EVENT SHALL THE COPYRIGHT OWNER OR CONTRIBUTORS BE LIABLE FOR ANY DIRECT, INDIRECT, INCIDENTAL, SPECIAL, EXEMPLARY, OR CONSEQUENTIAL DAMAGES (INCLUDING, BUT NOT LIMITED TO, PROCUREMENT OF SUBSTITUTE GOODS OR SERVICES; LOSS OF USE, DATA, OR PROFITS; OR BUSINESS INTERRUPTION) HOWEVER CAUSED AND ON ANY THEORY OF LIABILITY, WHETHER IN CONTRACT, STRICT LIABILITY, OR TORT (INCLUDING NEGLIGENCE OR OTHERWISE) ARISING IN ANY WAY OUT

OF THE USE OF THIS SOFTWARE, EVEN IF ADVISED OF THE POSSIBILITY OF SUCH DAMAGE.

This software is based in part on the work of the Independent JPEG Group.

This software uses parts of sources from "libtess". The Original Code is: OpenGL Sample Implementation, Version 1.2.1, released January 26, 2000, developed by Silicon Graphics, Inc. The Original Code is Copyright (c) 1991-2000 Silicon Graphics, Inc. Copyright in any portions created by third parties is as indicated elsewhere herein. All Rights Reserved. Copyright (C) [1991-2000] Silicon Graphics, Inc. All Rights Reserved. Permission is hereby granted, free of charge, to any person obtaining a copy of this software and associated documentation files (the "Software"), to deal in the Software without restriction, including without limitation the rights to use, copy, modify, merge, publish, distribute, sublicense, and/or sell copies of the Software, and to permit persons to whom the Software is furnished to do so, subject to the following conditions: The above copyright notice including the dates of first publication and either this permission notice or a reference to <http://oss.sgi.com/projects/FreeB/> shall be included in all copies or substantial portions of the Software. THE SOFTWARE IS PROVIDED "AS IS", WITHOUT WARRANTY OF ANY KIND,



◀◀ EXPRESS OR IMPLIED, INCLUDING BUT NOT LIMITED TO THE WARRANTIES OF MERCHANTABILITY, FITNESS FOR A PARTICULAR PURPOSE AND NONINFRINGEMENT. IN NO EVENT SHALL SILICON GRAPHICS, INC. BE LIABLE FOR ANY CLAIM, DAMAGES OR OTHER LIABILITY, WHETHER IN AN ACTION OF CONTRACT, TORT OR OTHERWISE, ARISING FROM, OUT OF OR IN CONNECTION WITH THE SOFTWARE OR THE USE OR OTHER DEALINGS IN THE SOFTWARE. Except as contained in this notice, the name of Silicon Graphics, Inc. shall not be used in advertising or otherwise to promote the sale, use or other dealings in this Software without prior written authorization from Silicon Graphics, Inc.

This software is based in parts on the work of the FreeType Team.

This software uses parts of SSLeay Library: Copyright (C) 1995-1998 Eric Young (eay@cryptsoft.com). All rights reserved

Linux software

This product contains software licensed under GNU General Public License (GPL) or GNU Lesser General Public License (LGPL), etc.

You have the right of acquisition, modification, and distribution of the source code of the GPL/LGPL software.

You may download Source Code from the following website at no charge: http://www.embedded-carmultimedia.jp/linux/oss/download/TVM_8351_013

The website provides the Source Code "As Is" and without warranty of any kind.

By downloading Source Code, you expressly assume all risk and liability associated with downloading and using the Source Code and complying with the user agreements that accompany each Source Code.

Please note that we cannot respond to any inquiries regarding the source code.

camellia:1.2.0

Copyright (c) 2006, 2007

NTT (Nippon Telegraph and Telephone Corporation). All rights reserved.

Redistribution and use in source and binary forms, with or without modification, are permitted provided that the following conditions are met:

1. Redistributions of source code must retain the above copyright notice, this list of conditions and the following disclaimer as the first lines of this file unmodified.
2. Redistributions in binary form must reproduce the above copyright notice, this list of conditions and the following disclaimer in the documentation and/or

other materials provided with the distribution.

THIS SOFTWARE IS PROVIDED BY NTT "AS IS" AND ANY EXPRESS OR IMPLIED WARRANTIES, INCLUDING, BUT NOT LIMITED TO, THE IMPLIED WARRANTIES OF MERCHANTABILITY AND FITNESS FOR A PARTICULAR PURPOSE ARE DISCLAIMED. IN NO EVENT SHALL NTT BE LIABLE FOR ANY DIRECT, INDIRECT, INCIDENTAL, SPECIAL, EXEMPLARY, OR CONSEQUENTIAL DAMAGES (INCLUDING, BUT NOT LIMITED TO, PROCUREMENT OF SUBSTITUTE GOODS OR SERVICES; LOSS OF USE, DATA, OR PROFITS; OR BUSINESS INTERRUPTION) HOWEVER CAUSED AND ON ANY THEORY OF LIABILITY, WHETHER IN CONTRACT, STRICT LIABILITY, OR TORT (INCLUDING NEGLIGENCE OR OTHERWISE) ARISING IN ANY WAY OUT OF THE USE OF THIS SOFTWARE, EVEN IF ADVISED OF THE POSSIBILITY OF SUCH DAMAGE.

Unicode: 5.1.0

COPYRIGHT AND PERMISSION NOTICE

Copyright c 1991-2013 Unicode, Inc. All rights reserved. Distributed under the Terms of Use in <http://www.unicode.org/copyright.html>.

Permission is hereby granted, free of charge, to any person obtaining a copy of the Unicode data files and any associated documentation

(the "Data Files") or Unicode software and any associated documentation (the "Software") to deal in the Data Files or Software without restriction, including without limitation the rights to use, copy, modify, merge, publish, distribute, and/or sell copies of the Data Files or Software, and to permit persons to whom the Data Files or Software are furnished to do so, provided that (a) the above copyright notice(s) and this permission notice appear with all copies of the Data Files or Software, (b) both the above copyright notice(s) and this permission notice appear in associated documentation, and (c) there is clear notice in each modified Data File or in the Software as well as in the documentation associated with the Data File(s) or Software that the data or software has been modified.

THE DATA FILES AND SOFTWARE ARE PROVIDED "AS IS", WITHOUT WARRANTY OF ANY KIND, EXPRESS OR IMPLIED, INCLUDING BUT NOT LIMITED TO THE WARRANTIES OF MERCHANTABILITY, FITNESS FOR A PARTICULAR PURPOSE

AND NONINFRINGEMENT OF THIRD PARTY RIGHTS. IN NO EVENT SHALL THE COPYRIGHT HOLDER OR HOLDERS INCLUDED IN THIS NOTICE BE LIABLE FOR ANY CLAIM, OR ANY SPECIAL INDIRECT OR CONSEQUENTIAL DAMAGES, OR ANY DAMAGES WHATSOEVER RESULTING FROM LOSS OF USE, DATA OR PROFITS, WHETHER IN AN ACTION OF CONTRACT, NEGLIGENCE OR OTHER TORTIOUS ACTION, ARISING OUT OF OR IN CONNECTION WITH THE USE OR PERFORMANCE OF THE DATA FILES OR SOFTWARE.

Except as contained in this notice, the name of a copyright holder shall not be used in advertising or otherwise to promote the sale, use or other dealings in these Data Files or Software without prior written authorization of the copyright holder.

Declarație de conformitate

 <p>MITSUBISHI ELECTRIC Chicago, NY, USA, Detroit</p>	<p>MITSUBISHI ELECTRIC CORPORATION SANDA WORKS 3-3-33, Miwa, Sanda-city, Hyogo, 669-1513, Japan Phone: +81 78 1581262</p>
<p>DECLARATION OF CONFORMITY For</p>	
<p>CE</p>	
<p>Product: Audio Navigation Unit Model: NR-0V</p>	
<p>Supplied by Mitsubishi Electric Corporation Sanda Works 2-3-33, Miwa, Sanda-city, Hyogo, 669-1513, Japan</p>	<p>Technical File held by Mitsubishi Electric Corporation Sanda Works 2-3-33, Miwa, Sanda-city, Hyogo, 669-1513, Japan</p>
<p>R&TE Directive (Safety)</p>	<p>Standard used for comply EN 60950-1: 2006 + Amend.1: 2009 + Amend.1: 2010 + Amend.1: 2011 + Amend.2: 2013 EN 62479: 2011</p>
<p>RE Directive (EMC)</p>	<p>EN 301 489-1 V2.1.1: 2017-02 EN 301 489-17 V3.3.1: 2017-02</p>
<p>RE Directive (Spectrum)</p>	<p>EN 300 328 V2.2.1: 2016-11 EN 303 345 V1.1.7: 2017-03(Final Draft)</p>
<p>Means of Conformity We declare under our sole responsibility that the Product (s) is conformity with the essential requirements and other relevant requirements of the Radio Equipment (RE) Directive (2014/53/EU).</p>	
<p>Date of issue: May 30, 2017</p>	
<p>Signature of Responsible Person:</p>	<p><i>H. Minato</i></p> <hr/> <p>Hirotsuka Minato Senior Manager Design B Car Multimedia Manufacturing-A Dept. MITSUBISHI ELECTRIC CORPORATION SANDA WORKS Minato.Hirotsuka@jp.MitsubishiElectric.co.jp</p>





Țara/ regiunea	
Brazilia:	<div data-bbox="220 206 368 353" data-label="Image"> </div> <p data-bbox="220 374 1461 421">Este equipamento opera em caráter secundário isto e, não tem direito a proteção contra interferência prejudicial, mesmo tipo, e não pode causar interferência a sistemas operando em caráter primário.</p> <p data-bbox="220 434 612 456">Para consultas, visite: www.anatel.gov.br</p>
EU:	<div data-bbox="220 477 300 555" data-label="Image"> </div> <p data-bbox="220 575 1264 598">Producător: Mitsubishi Electric Corporation Sanda Works 2-3-33, Miwa, Sanda-city. Hyogo, 669-1513, Japan</p> <p data-bbox="220 611 1477 658">Mitsubishi Electric Corporation declară prin prezenta că acest tip de echipament radio [Unitatea de navigație audio] este conformă cu Directiva 2014/53/UE.</p> <p data-bbox="220 672 992 694">Pentru mai multe informații, căutați informații de asistență la www.volvocars.com.</p>
Emiratele Arabe Unite:	<div data-bbox="220 717 368 863" data-label="Image"> </div>

Țara/ regiunea	
Kazahs- tan:	 <p>Nume model: NR 0V Producător: Mitsubishi Electric Corporation Țara exportatoare: Japonia</p>



Țara/ regiunea	
China:	<p>1.</p> <ul style="list-style-type: none"> ■ 使用频率：2.4 - 2.4835 GHz ■ 等效全向辐射功率 (EIRP)： 天线增益 < 10dBi 时： ≤100 mW 或 ≤20 dBm ① ■ 最大功率谱密度： 天线增益 < 10dBi 时： ≤20 dBm / MHz (EIRP) ① ■ 载频容限： 20 ppm ■ 带外发射功率 (在 2.4-2.4835GHz 频段以外) ≤-80 dBm / Hz (EIRP) ■ 杂散发射 (辐射) 功率 (对应载波 ±2.5 倍信道带宽以外)： <ul style="list-style-type: none"> • ≤-36 dBm / 100 kHz (30 - 1000 MHz) • ≤-33 dBm / 100 kHz (2.4 - 2.4835 GHz) • ≤-40 dBm / 1 MHz (3.4 - 3.53 GHz) • ≤-40 dBm / 1 MHz (5.725 - 5.85 GHz) • ≤-30 dBm / 1 MHz (其它 1 - 12.75 GHz) <p>2. 不得擅自更改发射频率、加大发射功率 (包括额外加装射频功率放大器)，不得擅自外接天线或改用其它发射天线；</p> <p>3. 使用时不得对各种合法的无线电电信业务产生有害干扰；一旦发现有关扰现象时，应立即停止使用，并采取措施消除干扰后方可继续使用；</p> <p>4. 使用微功率无线电设备，必须忍受各种无线电业务的干扰或工业、科学及医疗应用设备的辐射干扰；</p> <p>5. 不得在飞机和机场附近使用。</p>

Țara/ regiunea	
Coreea:	<p>B 급 기기 (가정용 방송통신기자재)</p> <p>이 기기는 가정용(B 급) 전자파적합기기로서 주로 가정에서 사용하는 것을 목적으로 하며, 모든 지역에서 사용할 수 있습니다.</p> <p>해당 무선설비는 전파혼신 가능성이 있으므로 인명안전과 관련된 서비스는 할 수 없습니다.</p>
Malaysia:	<div data-bbox="220 400 368 546" style="border: 1px solid black; padding: 5px; width: fit-content;">  </div> <p>This device has been certified under the Communications & Multimedia Act of 1998, Communications and Multimedia (Technical Standards) Regulations 2000. To retrieve your device's serial number, please visit (www.volvocars.com/intl/support) and search for "SIRIM Label Verification".</p> <p>Device category: Navigation equipment for vehicle (Bluetooth)</p> <p>Model: NR-0V</p> <p>Type Approval No.: RBAY/18A/1015S(15-4067)</p>



Țara/ regiunea	
Mexic:	
Taiwan:	<p>低功率電波輻射性電機管理辦法</p> <p>第十二條</p> <p>經型式認證合格之低功率射頻電機，非經許可，公司、商號或使用者均不得擅自變更頻率、加大功率或變更原設計之特性及功能。</p> <p>第十四條</p> <p>低功率射頻電機之使用不得影響飛航安全及干擾合法通信；經發現有干擾現象時，應立即停用，改善至無干擾時方得繼續使用。前項合法通信，指依電信法規定作業之無線電通信。低功率射頻電機須忍受合法通信或工業、科學及醫療用電波輻射性電機設備之干擾。</p>

Informații asociate

- Sunet, conținut media și Internet (p. 518)
- Mașină conectată la Internet* (p. 555)
- Player media (p. 530)
- Gracenote® (p. 533)
- Sensus - conectivitate și divertisment online (p. 34)

JANTELE ŞI ANVELOPELE

Anvelope

Funcția anvelopelor este de a transporta încărcătura, asigura aderență pe carosabil, reduce vibrațiile și proteja janta de uzură.

Anvelopele afectează semnificativ caracteristicile de manevrare ale mașinii. Tipul anvelopei, dimensiunile, presiunea în anvelope și indicele de viteză sunt importante pentru performanța mașinii.

Mașina este echipată cu anvelope conform autocolantului cu informații privind anvelopele amplasat pe stâlpul lateral al portierei șoferului (între portiera față și portiera spate).

AVERTIZARE

O anvelopă deteriorată poate duce la pierderea controlului asupra mașinii.

Anvelope recomandate

La livrare, mașina este echipată cu anvelope originale Volvo, cu marcajul VOL¹ pe lateralele anvelopelor. Aceste anvelope au fost adaptate la mașină cu atenție. În cazul modificării anvelopelor, este important ca noile anvelope să aibă acest marcaj pentru menținerea caracteristicilor de manevrare, a nivelului de confort și a consumului de combustibil.

Anvelope noi

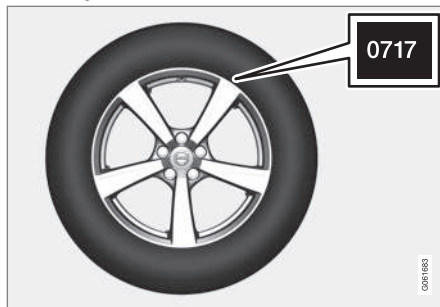

Anvelopele sunt perisabile. După câțiva ani, acestea încep să se întărească, iar caracteristicile/capacitatea de frecare se deteriorează treptat. Din acest motiv, înlocuiți-le cu anvelope cât mai noi. Acest lucru este important mai ales privind anvelopele de iarnă. Ultimele patru cifre din șir indică săptămâna și anul de fabricație. Acesta este marcajul DOT (Department of Transportation) al mașinii, alcătuit din patru cifre, în acest caz, 0717. Anvelopa a fost fabricată în săptămâna 07 din anul 2017.

Vechimea anvelopelor

Toate anvelopele mai vechi de 6 ani trebuie verificate de un expert dacă par a fi nedeteriorate. Anvelopele îmbătrânesc și se descompun, chiar dacă sunt utilizate puțin sau chiar

deloc. Prin urmare, funcția lor poate fi afectată. Acest lucru se aplică tuturor anvelopelor depozitate pentru o utilizare ulterioară. Fisurile sau decolorarea sunt semne care indică inadecvarea anvelopelor pentru a fi utilizate.

Economia anvelopelor

- Mențineți presiunea corectă în anvelope.
- Evitați pornirile rapide, frânarea puternică sau scârțâitul roților.
- Uzura anvelopelor crește odată cu viteza.
- Geometria corectă a roților este foarte importantă.
- Roțile neechilibrate afectează economia anvelopelor și confortul în timpul călătoriei.
- Anvelopele trebuie să aibă aceeași direcție de rotație pe toată durata de utilizare.
- Când schimbați anvelopele, anvelopele cu cea mai bună suprafață de rulare trebuie montate pe roțile spate pentru a reduce riscul de supravirare la frânarea bruscă.
- Dacă conduceți peste borduri sau prin găuri adânci, puteți deteriora permanent anvelopele și/sau jantele roților.

Rotația anvelopelor

Mașina nu prevede o rotație obligatorie a anvelopelor. Stilul de condus, presiunea în

¹ Pot exista deviații pentru anumite dimensiuni de anvelope.

anvelope și starea drumului afectează ritmul de îmbătrânire și uzură al anvelopelor. Presiunea corectă în anvelope duce la o uzură uniformă.

Pentru a evita diferențele de adâncime a benzii de rulare și pentru a preveni formarea de modele de uzură pe anvelope, puteți schimba roțile față cu cele spate. O distanță adecvată pentru primul schimb este la 5.000 km (aprox. 3.100 mile) și apoi la intervale de 10.000 km (aprox. 6.200 mile).

Volvo vă recomandă să contactați un atelier autorizat Volvo pentru verificarea adâncimii benzii de rulare. Dacă s-a produs deja o diferență semnificativă de uzură (o diferență de > 1 mm în adâncimea benzii de rulare) între anvelope, atunci anvelopele cele mai puțin uzate se vor monta întotdeauna în spate. Subvirarea se corectează mai ușor decât supravirarea și permite deplasarea mașinii în continuare în linie dreaptă față de patinarea părții din spate în lateral, ceea ce poate duce la pierderea completă a controlului mașinii. Din acest motiv, roțile spate nu trebuie să își piardă aderența înaintea roților față.

Depozitarea roților și anvelopelor

Atunci când depozitați roți complete (anvelope montate pe jante), acestea trebuie suspendate sau poziționate pe partea laterală pe pardoseală.

Anvelopele care nu sunt montate pe jante trebuie depozitate așezate pe laterală sau în poziție verticală, dar nu suspendate.

IMPORTANT

Anvelopele trebuie depozitate într-un spațiu rece, uscat și întunecat și la distanță de solvenți, benzină, uleiuri etc.

AVERTIZARE

- Dimensiunile anvelopelor și jantelor pentru mașina Volvo sunt specificate pentru a respecta cerințele esențiale pentru caracteristicile de stabilitate și de mers. Combinațiile neomologate de jantă și anvelopă pot avea un efect negativ asupra stabilității și caracteristicilor de drum ale mașinii.
- Orice deteriorare provocată de montarea unor combinații jantă-anvelopă neomologate nu este acoperită de garanția pentru mașina nouă. Volvo nu își asumă nicio responsabilitate pentru moartea, vătămarea corporală sau costurile determinate de astfel de combinații montate.

Informații asociate

- Verificarea presiunii în anvelope (p. 580)
- Direcția de rotație a anvelopei (p. 579)

- Indicatoarele de uzură a profilelor de pe anvelope (p. 580)
- Sistemul monitorizare a presiunii în anvelope* (p. 583)
- Trusa de reparare a anvelopelor perforate (p. 595)
- Dimensiunile anvelopelor (p. 578)
- Dimensiuni omologate de anvelope și jante (p. 709)
- Recomandări de încărcare (p. 610)

Dimensiunile anvelopelor

Marcajul pentru dimensiunile anvelopelor, indicele de încărcare și indicele de viteză.

Mașina are o omologare pentru întregul vehicul cu anumite combinații de jante și anvelope.

Marcajul pentru dimensiuni

Toate anvelopele au un marcaj pentru dimensiuni, precum 255/40 R19 100 W.

255	Lățimea anvelopei (mm)
40	Raportul dintre înălțimea flancului anvelopei și lățimea anvelopei (%)
R	Straturi dispuse radial
19	Diametrul jantei în inch
100	Coduri pentru sarcina maximă admisă pe anvelopă, indicele de sarcină a anvelopei (LI)
W	Indicele de viteză pentru viteza maximă admisă, indice de viteză (SS). (În acest caz, 270 km/h (168 mph).)

Indexul de sarcină

Fiecare anvelopă are o anumită capacitate de transport a unei sarcini, un indice de sarcină (LI). Masa mașinii determină capacitatea de încărcare obligatorie a anvelopelor.

Indicele de viteză

Fiecare anvelopă poate rezista la o anumită viteză maximă. Indicele de viteză al anvelopei, SS (Speed Symbol), trebuie să corespundă, cel puțin, cu viteza maximă a mașinii. Tabelul de mai jos prezintă viteza maximă admisă pentru fiecare indice de viteză (SS). Singura excepție de la aceste norme o reprezintă anvelopele de iarnă², unde se poate utiliza un indice de viteză mai mic. Dacă se selectează o astfel de anvelopă, mașina nu trebuie condusă la o viteză mai mare decât viteza nominală admisă a anvelopei. De exemplu, mașinile cu anvelope cu un indice Q trebuie conduse la viteze de până la 160 km/h (100 mph). Condițiile de carosabil și normele aplicabile de circulație rutiere determină viteza cu care se poate conduce o mașină, nu indicele de viteză al anvelopelor.

i	NOTĂ
	Viteza maximă admisă este specificată în tabel.
Q	160 km/h (100 mph) (se utilizează numai la anvelope de iarnă)
T	190 km/h (118 mph)
H	210 km/h (130 mph)

V	240 km/h (149 mph)
W	270 km/h (168 mph)
Y	300 km/h (186 mph)

AVERTIZARE

Cele mai mici valori pentru indexul de sarcină (LI) și indexul de viteză (SS) admise pentru anvelope pentru fiecare variantă de motor sunt disponibile în specificațiile din versiunea tipărită a manualului de utilizare. Dacă se utilizează o anvelopă cu un index de sarcină sau un index de viteză prea mic, aceasta se poate supraîncălzi și deteriora.

Informații asociate

- Anvelope (p. 576)
- Codul de dimensiune pentru jante (p. 579)
- Dimensiuni omologate de anvelope și jante (p. 709)
- Indicele minim admis de sarcină pe anvelopă și indicele de viteză pentru anvelope (p. 711)

² Atât cele cu crampoane metalice, cât și cele fără.

Codul de dimensiune pentru jante

Dimensiunile roților și jantelor sunt codate conform exemplurilor din tabelul de mai jos. Mașina are o omologare pentru întregul vehicul cu anumite combinații de jante și anvelope.

Toate jantele au un cod de dimensiune, de ex., 8,5J x 19 x 47,5.

8,5	Lățimea jantei în inch
J	Profil flanșă jantă
19	Diametrul jantei în inch
47,5	Offset în mm (distanța de la centrul roții la suprafața de contact a roții cu butucul)

Informații asociate

- Anvelope (p. 576)
- Dimensiunile anvelopelor (p. 578)
- Dimensiuni omologate de anvelope și jante (p. 709)

Direcția de rotație a anvelopei

Anvelopele cu un profil de rulare care au fost proiectate să se rotească într-o singură direcție au direcția de rotație marcată cu o săgeată.

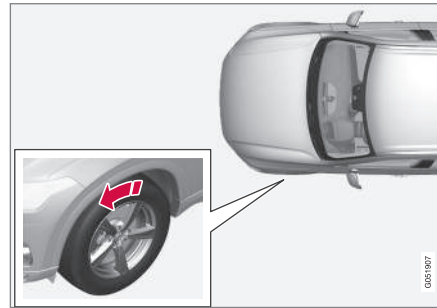

Săgeata indică direcția de rotație a anvelopei.

- Anvelopa trebuie să se rotească întotdeauna în aceeași direcție de rotație pe toată durata de utilizare.
- Anvelopele trebuie schimbate între pozițiile din față și spate, niciodată de pe stânga pe dreapta sau invers.
- În cazul în care anvelopele sunt montate incorect, caracteristicile de frânare ale mașinii și capacitatea de a forța ploaia și noroiul din afara traseului sunt afectate negativ.
- Anvelopele cu cea mai mare adâncime a profilului de rulare trebuie întotdeauna

montate în partea din spate a mașinii (pentru a reduce riscul de derapare).

i NOTĂ

Asigurați-vă că ambele perechi de roți au același tip și dimensiune, precum și același model.

Informații asociate

- Anvelope (p. 576)

Indicatoarele de uzură a profilelor de pe anvelope

Indicatoarele de uzură a profilelor anvelopelor indică starea adâncimii profilului anvelopei.

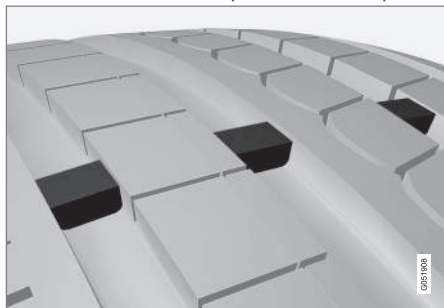

Un indicator de uzură a profilului este o ridicătură îngustă de-a lungul canelurilor longitudinale ale modelului profilului anvelopei. Pe partea laterală a anvelopei sunt literele TWI (Tread Wear Indicator). Când adâncimea profilului anvelopei este de 1,6 mm (1/16 inch), profilul va fi la aceeași înălțime cu indicatorii de uzură a profilului. Schimbați anvelopa cu una nouă cât mai curând posibil. Rețineți că anvelopele cu adâncime mică a profilului oferă o aderență foarte slabă în condiții de ploaie și zăpadă.

Informații asociate

- Anvelope (p. 576)

Verificarea presiunii în anvelope

Presiunea corectă în anvelope ajută la îmbunătățirea stabilității în timpul condusului, la economia de combustibil și la extenderea duratei de utilizare a anvelopelor.

Presiunea în anvelope scade în timp; acest fenomen este normal. De asemenea, presiunea în anvelope variază în funcție de temperatura ambiantă. Condusul cu anvelope cu o presiune prea scăzută poate duce la supraîncălzirea și deteriorarea anvelopelor. Presiunea în anvelope afectează confortul în timpul deplasării, zgomotul produs de carosabil și caracteristicile de condus.

Verificați lunar presiunea în anvelope. Utilizați presiunea recomandată în anvelope pentru anvelope reci pentru a menține performanța bună a anvelopelor. O presiune în anvelope prea scăzută sau prea ridicată poate determina uzura neuniformă a anvelopelor.



AVERTIZARE

- O presiune prea scăzută în anvelope constituie cea mai comună cauză de avariere a anvelopelor și poate duce la fisuri grave, la slăbirea profilului de rulare sau la explodarea cauciucului, cu pierderea neașteptată a controlului mașinii și cu un risc crescut de vătămări corporale.
- Anvelopele cu o presiune prea scăzută reduc capacitatea de încărcare a mașinii.

Anvelope reci

Presiunea în anvelope trebuie verificată când anvelopele sunt reci. Anvelopele sunt considerate a fi reci atunci când au aceeași temperatură cu aerul ambiant. În mod normal, se atinge această temperatură atunci când mașina a fost parcată timp de cel puțin trei ore.

După ce ați condus circa 1,6 km (1 milă), se consideră că anvelopele s-au încălzit. Dacă trebuie să parcurgeți o distanță mai mare decât aceasta pentru a umfla anvelopele, verificați și înregistrați mai întâi presiunea în anvelope și umflați la presiune în anvelope adecvată atunci când ajungeți la pompă.

Când temperatura exterioară se modifică, presiunea în anvelope se modifică, de asemenea.

O scădere a temperaturii cu 10 grade determină o scădere a presiunii în anvelope de 1 psi (7 kPa). Verificați periodic presiunea în anvelope și corectați la presiunea corectă, specificată pe autocolantul cu informații despre anvelope sau pe eticheta de certificare a mașinii.

Dacă verificați presiunea în anvelope când acestea sunt calde, nu eliberați niciodată aer. Anvelopele sunt calde din cauza condusului și mărirea presiunii peste valoarea recomandată de presiune pentru anvelopele reci este normală. O anvelopă rece cu o presiune în anvelopă egală sau sub valoarea recomandată pentru anvelope reci poate avea o presiune mult prea mică.

Informații asociate

- Reglarea presiunii în anvelope (p. 581)
- Presiunea recomandată în anvelope (p. 582)
- Sistemul monitorizare a presiunii în anvelope* (p. 583)
- Anvelope (p. 576)

Reglarea presiunii în anvelope

Presiunea în anvelope scade în timp; acest fenomen este normal. Prin urmare, presiunea în anvelope trebuie verificată pentru a menține presiunea recomandată în anvelope.

Utilizați presiunea recomandată în anvelope pentru anvelope reci pentru a menține performanța bună a anvelopelor și uzura uniformă a profilului de rulare.

i NOTĂ

Pentru a evita o presiune incorectă în anvelope, presiunea trebuie verificată cu anvelopele reci. "Anvelope reci" înseamnă că anvelopele au aceeași temperatură cu temperatura ambiantă (aprox. 3 ore după ce mașina a fost condusă). După câțiva kilometri de conducere, anvelopele se încălzesc și presiunea crește.

1. Scoateți capacul ventilului de la o roată și apăsați manometrul ferm pe ventil.
2. Umflați anvelopele la presiunea corectă, consultați autocolantul de pe stâlpul portierei de pe partea șoferului, care indică valorile recomandate de presiune pentru anvelopele montate în fabrică.

3. Montați la loc capacul antipraf.

i NOTĂ

- După umflarea anvelopei, montați la loc capacul ventilului pentru a evita deteriorarea ventilului de pietriș, praf etc.
- Utilizați numai capace de ventil din plastic. Capacele de ventile metalice pot rugini și pot fi dificil de deșurubat.

4. Examinați vizual anvelopele pentru cuie sau alte obiecte care ar putea sparge anvelopa și determina pierderi de aer.
5. Inspectați flancurile anvelopelor pentru găuri, tăieturi, protuberanțe sau alte neuniformități.
6. Repetați inspecția cu toate anvelopele, inclusiv cu roata de rezervă*.





i NOTĂ

Dacă ați umflat prea mult, evacuați aer prin apăsarea în interior a știftului metalic din centrul ventilului. Pe urmă verificați din nou presiunea folosind indicatorul de presiune în anvelope.

Unele anvelope de rezervă necesită o presiune în anvelope mai mare decât alte anvelope. Verificați tabelul de presiune în anvelope sau eticheta de presiune în anvelope.

Informații asociate

- Presiunea recomandată în anvelope (p. 582)
- Verificarea presiunii în anvelope (p. 580)
- Umflarea anvelopelor cu compresorul din kitul de reparare până (p. 599)
- Presiuni în anvelope aprobate (p. 714)

Presiunea recomandată în anvelope

Eticheta cu presiunea în anvelope de pe stâlpul portierei șoferului (între cadrul și portiera spate) prezintă valorile presiunilor în anvelope pentru diferite condiții de sarcină și viteză.



Locația etichetei cu valorile presiunii

Autocolantul prezintă denumirea pentru anvelopele montate în fabrică pe mașină, dar și limitele de sarcină și de presiune în anvelope.

i NOTĂ

Nu s-a prevăzut ca autocolantele ilustrate din manualul de utilizare să fie copii exacte ale celor din mașină. Ele au fost incluse pentru a prezenta aspectul lor aproximativ și locațiile în mașină. Informațiile valabile exact pentru mașina dvs. pot fi găsite pe autocolantul de pe mașină.

Economie de combustibil îmbunătățită cu presiunea ECO

Pentru o sarcină ușoară (max. 3 persoane) și o viteză de până la 160 km/h (100 mph), se poate alege presiunea ECO pentru o bună economie de combustibil. Cu toate acestea, se recomandă presiunile mai scăzute pentru confort dacă se dorește un confort la drum și un zgomot îmbunătățite.

Informații asociate

- Verificarea presiunii în anvelope (p. 580)
- Presiuni în anvelope aprobate (p. 714)

Sistemul monitorizare a presiunii în anvelope³

Sistemul de monitorizare a presiunii în anvelope³ furnizează o indicație însoțită de un simbol indicator pe afișajul pentru șofer când presiunea într-una sau mai multe anvelope este prea scăzută.



Acest simbol se aprinde pentru a indica presiunea scăzută în anvelope. Verificați presiunea în anvelope din aplicația **Stare autoturism** din afișajul central.

Dacă sistemul are o eroare, simbolul de avertizare pentru presiunea în anvelope clipește timp de un minut și apoi rămâne aprins.

Descrierea sistemului

Sistemul de monitorizare a presiunii în anvelope măsoară diferențele în viteza de rotație dintre roțile diferite prin intermediul sistemului ABS pentru a determina dacă acestea au presiunea corectă în anvelope. Dacă presiunea în anvelope este prea scăzută, diametrul anvelopei se modifică și, prin urmare, se modifică și viteza de rotație. Comparând anvelopele între ele, sistemul poate determina dacă unul sau mai multe anvelope au un nivel al presiunii prea scăzut.

Informații generale privind sistemul de monitorizare a presiunii în anvelope

În informațiile următoare, sistemul de monitorizare a presiunii în anvelope este denumit generic TPMS.

Fiecare anvelopă, inclusiv roata de rezervă*, trebuie verificată lunar. În momentul verificării, roțile trebuie să fie reci și să aibă presiunea de aer recomandată de producătorul mașinii specificate pe eticheta pentru presiunile în anvelope sau în tabelul cu presiunile în anvelope. Dacă mașina este echipată cu anvelope de dimensiuni care diferă de recomandarea producătorului, aflați presiunea corectă pentru acestea.

Ca o funcție de siguranță suplimentară, mașina este echipată cu un sistem de monitorizare a presiunii în anvelope (TPMS), care indică dacă presiunea aerului într-una sau mai multe anvelope este prea scăzută. Dacă simbolul indicator pentru presiunea scăzută se aprinde, opriți și verificați roțile cât mai curând și umflați la presiunea corectă.

Condușul cu anvelope cu o presiune prea scăzută poate duce la supraîncălzirea anvelopei, ceea ce poate duce la o explozie a anvelopei. De asemenea, o presiune scăzută în anvelope reduce eficiența consumului de combustibil, dar și durata de viață a anvelopelor și poate afecta manevrabilitatea mașinii și capacitatea

de oprire. Rețineți că TPMS nu înlocuiește întreținerea periodică a anvelopelor. Șoferul are responsabilitatea de a menține presiunea corectă în anvelope, chiar dacă limita pentru presiunea scăzută în anvelope nu a fost atinsă și simbolul indicator nu se aprinde.

De asemenea, mașina este echipată cu un indicator de eroare de sistem TPMS, care indică dacă sistemul nu funcționează corect. Indicatorul de eroare de sistem TPMS se combină cu simbolul indicator pentru presiunea scăzută în anvelope. Când sistemul detectează o eroare, simbolul din afișajul pentru șofer va clipi timp de un minut, apoi va rămâne aprins. Procedura se va repeta la pornirea mașinii până la remedierea erorii. Când simbolul este aprins, capacitatea sistemului de a detecta sau avertiza cu privire la presiunea scăzută în anvelope poate fi afectată.

O eroare a sistemului TPMS se poate produce din mai multe motive, de ex., după schimbarea unei roți cu pană sau după schimbarea anvelopelor sau jantelor, ceea ce previne funcționarea corespunzătoare a TPMS.

Verificați întotdeauna simbolul indicator pentru TPMS după ce ați schimbat una sau mai multe anvelope pentru a vă asigura că anvelopa sau roata funcționează corespunzător cu TPMS.

³ Indirect Tyre Pressure Monitoring System (ITPMS)

« De reținut

- Salvați întotdeauna în sistem presiunea nouă în anvelope după ce ați schimbat roata sau ați ajustat presiunea în anvelope.
- Dacă ați trecut la anvelope de dimensiuni diferite față de cele montate în fabrică, sistemul trebuie resetat prin salvarea noii valori a presiunii pentru aceste anvelope pentru a evita avertizările false.
- Dacă se utilizează roata de rezervă*, sistemul de monitorizare a presiunii în anvelope poate să nu funcționeze corect din cauza diferenței dintre roți.
- Sistemul nu înlocuiește necesitatea inspecțiilor și întreținerilor periodice ale anvelopelor.
- Sistemul de monitorizare a presiunii în anvelope nu poate fi dezactivat.

AVERTIZARE

- Presiunea incorectă în anvelope poate duce la deteriorarea anvelopelor, ceea ce ar putea cauza pierderea controlului asupra mașinii.
- Sistemul nu poate indica în avans deteriorarea bruscă a anvelopei.

Informații asociate

- Presiunea recomandată în anvelope (p. 582)
- Vizualizarea stării presiunii în anvelope în afișajul central* (p. 585)
- Măsură în caz de avertizare de presiune scăzută în anvelope (p. 586)
- Salvarea unei presiuni noi în anvelope în sistemul de monitorizare* (p. 584)
- Mesaje pentru monitorizarea presiunii în anvelope* (p. 587)

Salvarea unei presiuni noi în anvelope în sistemul de monitorizare*

Pentru ca sistemul de monitorizare a presiunii în anvelope⁴ să funcționeze corect, trebuie salvată o valoare de referință pentru presiunea în anvelope. Acest lucru trebuie să se efectueze la fiecare schimbare a anvelopelor sau când presiunea în anvelope se modifică pentru ca sistemul să poată avertiza corect cu privire la presiunea scăzută.

De exemplu, atunci când conduceți cu o încărcătură mare sau la viteze de peste 160 km/h (100 mph), presiunea în anvelope trebuie modificată în conformitate cu valorile recomandate ale presiunii în anvelope. Sistemul se resetează prin salvarea unei noi presiuni în anvelope.

Efectuați următoarea procedură pentru a memora o presiune nouă în anvelope ca valoare de referință în sistem:

1. Opriti mașina.
2. Umflați anvelopele la presiunea corectă, consultați autocolantul de pe stâlpul portierei de pe partea șoferului, care indică valorile recomandate de presiune pentru anvelopele montate în fabrică.
3. Porniți mașina.

⁴ Indirect Tyre Pressure Monitoring System (ITPMS)

- Deschideți aplicația **Stare autoturism** din ecranul aplicațiilor.
- Apăsați **TPMS**.

i NOTĂ

Mașina trebuie să fie în staționare pentru a putea fi selectat butonul **Stocare valoare presiune**.

- Apăsați **Stocare valoare presiune**.
- Apăsați pe **OK** pentru a confirma că presiunea în anvelope în toate cele patru anvelope a fost verificată și reglată.
- Conduceți mașina până când noua valoare a presiunii în anvelope se memorează. Noua valoare a presiunii în anvelopă se memorează când mașina este condusă la o viteză mai mare de 35 km/h (22 mph).
 - > Când s-au colectat suficiente date pentru ca sistemul să poată detecta o presiune scăzută în anvelope, animația care indică progresul memorării dispare din afișajul central. Sistemul nu furnizează o confirmare suplimentară că noua presiune în anvelope a fost memorată.

Dacă memorarea eșuează, se afișează un mesaj: **Stocarea valorii presiunii a eșuat. Încercați din nou..**

! AVERTIZARE

Gazele de eșapament conțin monoxid de carbon, care este invizibil și inodor, însă foarte toxic. Prin urmare, procedura de salvare a presiunii unei anvelope noi trebuie efectuată întotdeauna în aer liber sau într-un atelier cu aspirație a gazelor de eșapament.

Informații asociate

- Presiunea recomandată în anvelope (p. 582)
- Reglarea presiunii în anvelope (p. 581)
- Vizualizarea stării presiunii în anvelope în afișajul central* (p. 585)
- Măsură în caz de avertizare de presiune scăzută în anvelope (p. 586)
- Sistemul monitorizare a presiunii în anvelope* (p. 583)

Vizualizarea stării presiunii în anvelope în afișajul central*

Cu sistemul de monitorizare a presiunii în anvelope⁵, starea presiunii în anvelope poate fi vizualizată pe afișajul central.

Verificarea stării

Pentru a activa sistemul, conduceți timp de câteva minute la o viteză mai mare de 35 km/h (22 mph).

- Deschideți aplicația **Stare autoturism** din ecranul aplicațiilor.
- Apăsați pe **TPMS** pentru a vizualiza starea anvelopelor.

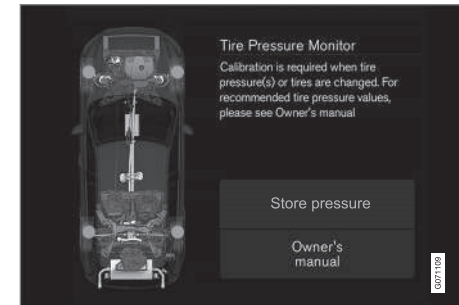

Imagina este informativă. Aspectul poate diferi în funcție de modelul mașinii sau de actualizarea software.

« Informații asociate

- Salvarea unei presiuni noi în anvelope în sistemul de monitorizare* (p. 584)
- Măsură în caz de avertizare de presiune scăzută în anvelope (p. 586)
- Sistemul monitorizare a presiunii în anvelope* (p. 583)
- Starea mașinii (p. 624)
- Mesaje pentru monitorizarea presiunii în anvelope* (p. 587)

Măsură în caz de avertizare de presiune scăzută în anvelope

Când sistemul pentru presiunea în anvelope⁶ avertizează că presiunea în anvelope este prea scăzută, este necesară luarea unei măsuri.



Verificați și remediați presiunea în anvelope când se aprinde simbolul indicator pentru sistem și se afișează mesajul **Presiune scz. anvel.**

1. Opriți mașina.
2. Cu ajutorul unui manometru, verificați presiunea în anvelope în toate cele patru anvelope.
3. Umflați anvelopele la presiunea corectă, consultați autocolantul de pe stâlpul portierei de pe partea șoferului, care indică valorile recomandate de presiune pentru anvelopele montate în fabrică.
4. Salvați mereu în sistem utilizând afișajul central o presiune nouă a anvelopei după ce presiunea în anvelope a fost modificată.

Rețineți că simbolul indicator nu se stinge decât după remedierea presiunii în anvelope și după inițierea memorării unei noi valori a presiunii în anvelope.

i NOTĂ

Pentru a evita o presiune incorectă în anvelope, presiunea trebuie verificată cu anvelope reci. "Anvelope reci" înseamnă că anvelopele au aceeași temperatură cu temperatura ambientă (aprox. 3 ore după ce mașina a fost condusă). După câțiva kilometri de conducere, anvelopele se încălzesc și presiunea crește.

i NOTĂ

- După umflarea anvelopei, montați la loc capacul ventilului pentru a evita deteriorarea ventilului de pietriș, praf etc.
- Utilizați numai capace de ventil din plastic. Capacele de ventile metalice pot rugini și pot fi dificil de deșurubat.

⚠ AVERTIZARE

- Presiunea incorectă în anvelope poate duce la deteriorarea anvelopelor, ceea ce ar putea cauza pierderea controlului asupra mașinii.
- Sistemul nu poate indica în avans deteriorarea bruscă a anvelopei.

⁵ Indirect Tyre Pressure Monitoring System (ITPMS)

⁶ Indirect Tyre Pressure Monitoring System (ITPMS)

Informații asociate

- Presiunea recomandată în anvelope (p. 582)
- Reglarea presiunii în anvelope (p. 581)
- Salvarea unei presiuni noi în anvelope în sistemul de monitorizare* (p. 584)
- Vizualizarea stării presiunii în anvelope în afișajul central* (p. 585)
- Sistemul monitorizare a presiunii în anvelope* (p. 583)
- Umflarea anvelopelor cu compresorul din kitul de reparare pană (p. 599)

Mesaje pentru monitorizarea presiunii în anvelope*

Se pot afișa un număr de mesaje privind sistemul de monitorizare a presiunii în anvelope⁷. Iată câteva exemple.

Afișajul pentru șofer: Presiune scz. anvel. Verificați Stare autoturism din afișajul central	Simbolul indicator se aprinde pentru a indica o presiune scăzută într-una sau mai multe anvelope. Consultați aplicația Stare autoturism din afișajul central pentru mai multe informații.
Afișajul pentru șofer: Sistem presiune anvel. Indisponibil temporar	Simbolul indicator clipește și se modifică la aprins constant după circa 1 minut. Sistemul nu este disponibil în acest moment, a fost activat de puțin timp.
Afișajul pentru șofer: Sistem presiune anvel. Service necesar	Simbolul indicator clipește și se modifică la aprins constant după circa 1 minut. Sistemul nu funcționează corespunzător, contactați un atelier ^A .

^A Vă recomandăm un atelier autorizat Volvo.

Informații asociate

- Sistemul monitorizare a presiunii în anvelope* (p. 583)
- Salvarea unei presiuni noi în anvelope în sistemul de monitorizare* (p. 584)
- Măsură în caz de avertizare de presiune scăzută în anvelope (p. 586)
- Starea mașinii (p. 624)
- Site-ul de asistență Volvo Cars (p. 23)

⁷ Indirect Tyre Pressure Monitoring System (ITPMS)

Schimbarea roților

Schimbarea roților trebuie efectuată corect de fiecare dată. Găsiți mai jos instrucțiuni privind modul de demontare și montare a unei roți și aspecte importante de reținut. Verificați dacă dimensiunea anvelopelor a fost omologată pentru a putea fi utilizată la mașină.

AVERTIZARE

- Dacă trebuie să schimbați roata într-un trafic aglomerat, pasagerii trebuie să stea în picioare într-o locație sigură.
- Atunci când schimbați roțile, utilizați un cric conceput pentru mașina dvs. Utilizați suporturi pentru a asigura mașina pentru toate celelalte lucrări.
- Nu intrați niciodată sub mașină, nici măcar cu o parte a corpului, când mașina este ridicată pe cric.
- Pasagerii trebuie să coboare din mașină când aceasta este ridicată pe cric.

IMPORTANT

- Când cricul* nu este utilizat, el trebuie depozitat în spațiul său de depozitare de sub podeaua compartimentului portbagajului.
- Cricul auto din echiparea mașinii a fost conceput numai pentru utilizarea ocazională și de scurtă durată, de ex. la schimbarea unei roți după o pană. Doar cricul care aparține modelului specific poate fi utilizat pentru a ridica mașina. Dacă mașina va fi ridicată cu cricul mai des sau pentru perioade mai lungi de timp decât este necesar pentru schimbarea unei roți, vă recomandăm să utilizați un cric profesional. În acest caz, urmați instrucțiunile de utilizare care însoțesc echipamentul.

Demontarea unei roți

Înainte de a începe, citiți toate instrucțiunile. Scoateți toate uneltele înainte de a ridica mașina cu cricul.

1. Montați triunghiul reflectorizant și activați luminile de avarie dacă schimbați roata într-o locație cu trafic.

2. Înșurubați inelul de tractare la cheia de roți până în poziția de oprire.

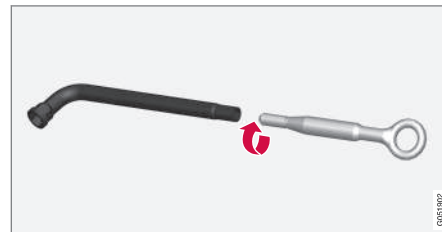

3. Scoateți capacele de plastic de la prezoanele roților utilizând scula corespunzătoare.
4. Cu mașina pe sol, utilizați cheia de roți/inelul de tractare pentru a desface prezoanele roții cu 1/2-1 tură, apăsând în jos (la stânga). Începeți întotdeauna cu prezoanele blocabile*.
5. Urmăriți instrucțiunile privind modalitatea de ridicare în siguranță a mașinii utilizând cricul.
6. Ridicați mașina suficient de mult pentru a permite roții să fie demontată ușor. Demontați prezoanele și scoateți roata.

Montarea unei roți

1. Curățați suprafețele dintre roată și butuc.

2. Montați roata. Strângeți temeinic prezoanele roții.
Nu utilizați lubrifiant pe fileturile prezoanelor roții.
3. Coborâți mașina astfel încât roțile să se învârtă.
4. Strângeți temeinic prezoanele roții transversal. Este important ca prezoanele roții să fie strânse corespunzător. Strângeți la 140 Nm (103 ft lb). Verificați cuplul de strângere cu o cheie dinamometrică.



5. Montați capacele de plastic pe prezoanele roții.
6. Verificați presiunea în anvelope și salvați presiunea în anvelope în sistemul de monitorizare a presiunii în anvelope*.

⚠ AVERTIZARE

Este posibil ca șuruburile de roată să trebuiască fie restrânse timp de mai multe zile după schimbarea roții. Diferențele de temperatură și vibrațiile pot face ca ele să nu fie strânse în mod egal.

ⓘ NOTĂ

- După umflarea anvelopei, montați la loc capacul ventilului pentru a evita deteriorarea ventilului de pietriș, praf etc.
- Utilizați numai capace de ventil din plastic. Capacele de ventile metalice pot rugini și pot fi dificil de deșurubat.

Informații asociate

- Setări pentru controlul gărzii la sol* (p. 480)
- Triunghi de avertizare (p. 620)
- Ridicarea mașinii (p. 628)
- Trusa de scule (p. 589)
- Salvarea unei presiuni noi în anvelope în sistemul de monitorizare* (p. 584)

Trusa de scule

Sculele utile la tractare sau la schimbarea roților se găsesc în compartimentul pentru bagaje al mașinii.



Toate uneltele sunt amplasate în blocul de spumă sub podeaua compartimentului portbagajului.

- 1 Cricul*
- 2 Unelte pentru scoaterea capacelor din plastic de pe șuruburile de roată
- 3 Pâlnie pentru umplerea lichidelor
- 4 Cheie de roată* și inel de tractare

Dacă mașina este echipată cu o roată de rezervă*, trusa include un cric și o cheie de prezoane de roată.

Informații asociate

- Schimbarea roților (p. 588)
- Cricul* (p. 590)



- Trusa de reparare a anvelopelor perforate (p. 595)
- Montarea și demontarea inelului de trac-tare (p. 509)

Cricul*

Cricul se poate utiliza pentru ridicarea mașinii, de exemplu, la schimbarea unei roți.

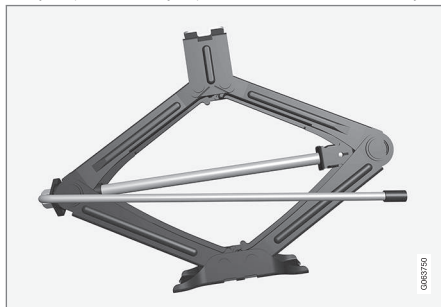

! IMPORTANT

- Când cricul* nu este utilizat, el trebuie depozitat în spațiul său de depozitare de sub podeaua compartimentului portbagajului.
- Cricul auto din echiparea mașinii a fost conceput numai pentru utilizarea ocazională și de scurtă durată, de ex. la schimbarea unei roți după o pană. Doar cricul care aparține modelului specific poate fi utilizat pentru a ridica mașina. Dacă mașina va fi ridicată cu cricul mai des sau pentru perioade mai lungi de timp decât este necesar pentru schimbarea unei roți, vă recomandăm să utilizați un cric profesional. În acest caz, urmați instrucțiunile de utilizare care însoțesc echipamentul.

Cricul trebuie strâns în poziția corectă pentru a avea loc.

Se aplică la mașinile cu **Control al gărzii la sol***: Dacă mașina este echipată cu suspensie pneumatică opțională, această funcție trebuie dezactivată înainte de ridicarea mașinii cu cricul.

Informații asociate

- Trusa de scule (p. 589)
- Ridicarea mașinii (p. 628)

Prezoanele roților

Prezoanele se utilizează pentru a fixa roțile la butuci.

Utilizați numai jantele testate și omologate de Volvo și care constituie accesorii originale Volvo.

Verificați cuplul de strângere al prezoanelor cu o cheie dinamometrică.

Nu utilizați lubrifianți pe fileturile prezoanelor roții.

AVERTIZARE

Este posibil ca șuruburile de roată să trebuiască fie restrânse timp de mai multe zile după schimbarea roții. Diferențele de temperatură și vibrațiile pot face ca ele să nu fie strânse în mod egal.

IMPORTANT

Șuruburile de roată trebuie strânse la 140 Nm. (103 ft-livre). Strângerea în exces sau strângerea insuficientă poate duce la deteriorarea piulițelor și șuruburilor.

Set de prezoane blocabile*

Pentru a slăbi sau strânge prezoanele blocabile - rotiți cheia pe prezonal blocabil până când cheia se cuplează în caneluri. Începeți întotdeauna cu prezoanele blocabile dacă veți

demonta roata. La montarea roții, finalizați cu șurubul de blocare.

IMPORTANT

Nu utilizați o forță de încovoiere atunci când slăbiți/strângeți prezoanele roților. Acest lucru poate deteriora canelura de cod din prezoanele blocabile și cheia de roți și poate duce la imposibilitatea de montare/demontare a roții.

Când nu este utilizată, cheia de roată trebuie depozitată în blocul de spumă de sub podeaua compartimentului pentru bagaje. Rețineți acest aspect dacă mașina va fi dusă la atelier, pentru a avea unealta la dispoziție. Dacă pierdeți cheia, contactați dealerul Volvo.

Informații asociate

- Schimbarea roților (p. 588)
- Trusa de scule (p. 589)

Roata de rezervă*

Roata de rezervă, de tip Temporary Spare, se utilizează pentru înlocuirea temporară a unei roți cu pană.

Roata de rezervă a fost concepută numai pentru uz temporar. Înlocuiți-o cu o roată normală cât mai curând posibil.

Caracteristicile de manevrare ale mașinii se modifică la utilizarea unei roți de rezervă sau când garda la sol se reduce. Nu spălați mașina într-o spălătorie automată dacă se utilizează Temporary Spare.

Presiunea recomandată în anvelopă trebuie menținută indiferent de poziția roții de rezervă la mașină.

Dacă roata de rezervă este deteriorată, achiziționați una nouă de la un dealer Volvo.





⚠️ AVERTIZARE

- Nu conduceți la viteze mai mari de 80 km/h (50 mile/h) cu o roată de rezervă montată la mașină.
- Mașina nu are voie niciodată să fie condusă cu mai mult de o roată "Temporary Spare".
- Mașina poate avea caracteristici de deplasare diferite în timpul conducerii cu roata de rezervă. Roata de rezervă trebuie înlocuită cu o roată normală cât mai curând posibil.
- Roata de rezervă este mai mică decât roata normală, ceea ce afectează garda de sol a mașinii. Aveți grijă la bordurile înalte și nu spălați mașina cu aparate.
- Respectați presiunea în anvelopă recomandată de producător pentru roata de rezervă.
- La mașinile cu tracțiune integrală, tracțiunea pe puntea spate poate fi dezactivată.
- Dacă roata de rezervă este montată pe puntea față, nu este posibil să folosiți în același timp lanțuri antiderapante.
- Roata de rezervă nu trebuie reparată.

⚠️ IMPORTANT

Mașina nu trebuie condusă cu anvelope de dimensiuni diferite sau cu o roată de rezervă diferită de cea furnizată împreună cu mașina. Utilizarea roților de dimensiuni diferite poate provoca defecțiuni majore transmisiei mașinii.

Informații asociate

- Schimbarea roților (p. 588)
- Presiunea recomandată în anvelope (p. 582)

Manipularea roții de rezervă*

Urmați instrucțiunile pentru manipularea roții de rezervă.

Scoaterea roții de rezervă

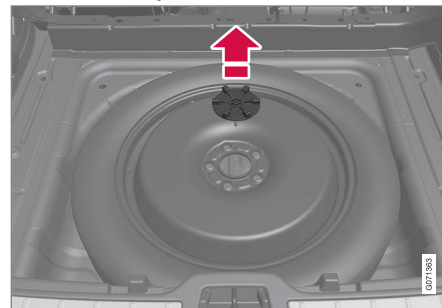

Ilustrația are caracter generic, iar aspectul poate diferi.

Roata de rezervă se află în compartimentul pentru roata de rezervă de sub podeaua compartimentului pentru bagaje cu partea exterioră în jos. Roata de rezervă este asigurată cu același șurub cu care se fixează de caroserie. Blocul de spumă conține toate sculele necesare schimbării roții.

1. Ridicați podeaua compartimentului pentru bagaje.
2. Deșurubați șurubul de fixare.
3. Scoateți roata de rezervă.

Depozitarea roții cu pană

1. Înșurubați la loc șurubul de fixare care fixa roata de rezervă.

! IMPORTANT

Nu încercați să deșurubați partea inferioară a șurubului de fixare dacă este fixat în caroserie. Există riscul ca acesta să se rupă.

Dacă atașarea inferioară a șurubului de fixare se desface din caroseria de sub roata de rezervă, reintroduceți-o în orificiu și rotiți-o în sensul acelor de ceasornic pentru a o reatașa.

2. Puneți sculele înapoi în pozițiile corespunzătoare din blocul de spumă.
3. Apoi depliați podeaua compartimentului pentru bagaje și așezați roata cu pană în compartimentul pentru bagaje.

Informații asociate

- Roata de rezervă* (p. 591)
- Trusa de scule (p. 589)
- Schimbarea roților (p. 588)

Anvelope de iarnă

Anvelopele de iarnă sunt adaptate pentru condiții de carosabil de iarnă.

Volvo recomandă anvelope de iarnă de anumite dimensiuni. Dimensiunile anvelopelor depind de varianta de motor. Când conduceți cu anvelope de iarnă, tipul corect de anvelope trebuie montat pe toate roțile.

Sfaturi pentru trecerea la anvelope de iarnă

La trecerea de la anvelope de vară la cele de iarnă, marcați pe ce parte a mașinii au fost montate, de ex., **S** pentru stânga și **D** pentru dreapta.

Contactați un dealer Volvo pentru informații privind cele mai adecvate tipuri de jante și anvelope.

Anvelope cu crampoane

Anvelopele de iarnă cu crampoane trebuie rodite ușor pe o distanță de 500-1000 km (300-600 mile), pentru așezarea corectă a crampoanelor în anvelope. Acest lucru permite o durată de utilizare mai lungă, cel puțin pentru crampoane.

i NOTĂ

Normele privind utilizarea anvelopelor cu crampoane pot varia. Respectați întotdeauna normele și legislația aplicabile la nivel local.

Adâncimea profilului

Condițiile de drum cu gheață, lapoviță și temperaturi scăzute supun anvelopele la solicitări mai mari decât pe timp de vară. Prin urmare, Volvo vă recomandă să nu conduceți cu anvelope de iarnă care au o adâncime a profilului de rulare mai mic de 4 mm (0.15 in).

Informații asociate

- Schimbarea roților (p. 588)
- Conducul pe timp de iarnă (p. 482)
- Indicatoarele de uzură a profilelor de pe anvelope (p. 580)
- Dimensiuni omologate de anvelope și jante (p. 709)
- Site-ul de asistență Volvo Cars (p. 23)

Lanțuri de zăpadă

Utilizarea lanțurilor de zăpadă și/sau a anvelopelor de iarnă poate îmbunătăți tracțiunea în condiții de iarnă.

Volvo nu recomandă utilizarea lanțurilor de zăpadă pe roți cu dimensiuni mai mari de 18 in.

AVERTIZARE

Utilizați lanțuri antiderapante originale Volvo sau lanțuri echivalente proiectate pentru modelul de mașină și dimensiunile anvelopei și jantei. Sunt permise numai lanțurile antiderapante fixate **pe o singură parte**.

În caz de incertitudine cu privire la lanțurile antiderapante, Volvo recomandă contactarea unui atelier Volvo autorizat. Lanțurile antiderapante greșite pot cauza deteriorări majore mașinii și pot duce la un accident.

IMPORTANT

Pot fi utilizate la mașină lanțuri antiderapante cu următoarele restricții:

- Întotdeauna respectați cu atenție instrucțiunile de montare ale producătorului. Montați lanțurile cât mai tensionate posibil și tensionați-le la intervale regulate.
- Lanțurile antiderapante trebuie utilizate numai pe roțile din față (se aplică și pentru mașinile cu tracțiune integrală).
- În unele cazuri, NU trebuie folosite lanțuri antiderapante, de exemplu dacă sunt montate anvelope și roți de pe piața pieselor de schimb sau "speciale" care au dimensiuni diferite de anvelopele și roțile originale. Trebuie menținută o distanță suficientă între lanțuri și frâne, suspensie și componentele caroseriei.
- Verificați reglementările locale cu privire la utilizarea lanțurilor antiderapante înainte de a le monta.
- Nu depășiți niciodată viteza maximă specificată de producătorul lanțurilor. Nu depășiți niciodată 50 km/h (30 mile/h) în nicio circumstanță.

- Evitați denivelările, găurile sau virajele strânse când conduceți cu lanțuri antiderapante.
- Evitați să conduceți pe teren, deoarece aceasta uzează atât lanțurile antiderapante cât și anvelopele.
- Conducerea cu lanțuri antiderapante poate avea un efect negativ asupra caracteristicilor de conducere a mașinii. Evitați virajele rapide sau strânse precum și frânarea cu roți blocate.
- Unele tipuri de lanț care sunt tensionate ferm afectează componentele frânei și, prin urmare, NU trebuie utilizate.

Puteți obține mai multe informații despre lanțurile de zăpadă de la un dealer Volvo.

Informații asociate

- Condușul pe timp de iarnă (p. 482)

Trusa de reparare a anvelopelor perforate

Trusa de reparare a anvelopelor perforate⁸ se utilizează pentru etanșarea unei anvelope perforate și pentru a verifica și ajusta presiunea aerului în anvelope.

Mașinile echipate cu roată de rezervă* nu au în dotare o trusă de reparare a anvelopelor perforate.

Trusa de reparare a anvelopelor perforate include un compresor și o butelie cu lichid de etanșare. Etanșarea are rolul unei reparații temporare.

i NOTĂ

Lichidul de etanșare este eficient pentru etanșarea anvelopelor cu pană, dar are o capacitate limitată de a etanșa anvelope cu găuri în flancuri. Nu utilizați setul de reparare pană de urgență la anvelopele cu găuri mari, fisuri sau deteriorări similare.

i NOTĂ

Compresorul a fost conceput pentru repararea de urgență a unei pane și este omologat de Volvo.

Amplasarea

Trusa de reparare a anvelopelor perforate este amplasată în blocul de spumă de sub podeaua de sub podeaua compartimentului pentru bagaje.

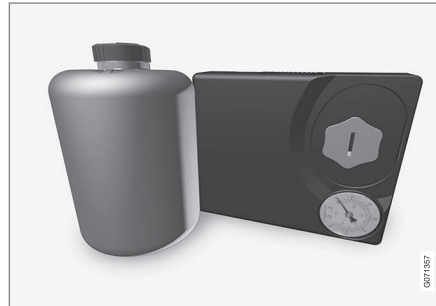

Data de expirare a lichidului de etanșare

Butelia de lichid de etanșare trebuie înlocuită dacă data de expirare a buteliei a fost depășită (consultați autocolantul de pe butelie). Consi-derați butelia veche ca un deșeu periculos pentru mediu.

Informații asociate

- Utilizarea unui kit de reparație pană (p. 596)
- Umflarea anvelopelor cu compresorul din kitul de reparare pană (p. 599)
- Anvelope (p. 576)

⁸ Temporary Mobility Kit (TMK)

Utilizarea unui kit de reparație pană

Kitul pentru reparații în situații de urgență (TMK⁹) poate fi utilizat pentru a etanșa o perforare. Înainte de utilizare, citiți cu atenție toate instrucțiunile.

Prezentare

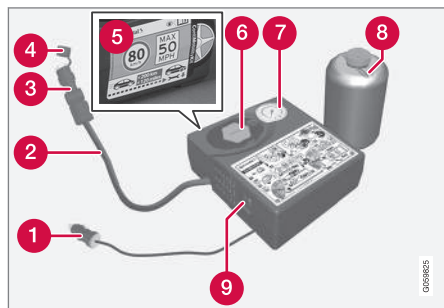

- 1 Cablu electric
- 2 Furtun de aer
- 3 Reductor de presiune
- 4 Capac de protecție
- 5 Etichetă, viteză maximă admisă
- 6 Suport butelie (capac portocaliu)

- 7 Manometru
- 8 Recipient cu lichid de etanșare
- 9 Buton

Conectarea

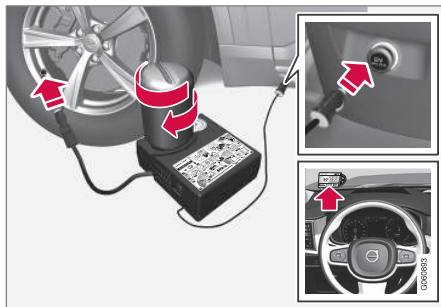

i NOTĂ

Nu rupeți sigiliul buteliei înainte de utilizare. Sigiliul se rupe automat la înșurubarea buteliei.

! AVERTIZARE

La utilizarea unui sistem de etanșare a anvelopei, rețineți următoarele puncte:

- Butelia de lichid de etanșare conține: 1) latex din cauciuc natural și 2) etanediol. Aceste substanțe sunt periculoase dacă sunt ingerate.
- Conținutul buteliei poate determina reacții alergice cutanate sau poate afecta sistemul respirator, pielea, sistemul nervos central și ochii.

Precauții:

- Depozitați într-un loc unde copiii nu au acces.
- Periculos dacă este ingerat.
- Evitați contactul prelungit sau repetat cu pielea. Dacă lichidul de etanșare a intrat în contact cu articolele de îmbrăcăminte, dați-le jos.
- Spălați temeinic după utilizare.

Prim ajutor:

- Piele: Spălați zonele afectate de piele cu apă și săpun. Dacă apar unele simptome, consultați un medic.
- Ochi: Clătiți cu apă din abundență timp de cel puțin 15 minute, ridicând din când în când pleoapa superioară și cea

⁹ Temporary Mobility Kit

inferioară. Dacă apar unele simptome, consultați un medic.

- Inhalare: Scoateți persoana expusă la aer. Dacă iritația persistă, consultați un medic.
- Ingerare: NU induceți voma decât dacă un medic vă recomandă acest lucru. Consultați un medic.
- Eliminare: Eliminați acest material și butelia la un punct de colectare a deșeurilor periculoase sau speciale.

AVERTIZARE

Nu eliminați butelia sau furtunul de aer la utilizarea setului de reparare până.

1. Pregătiri

Montați triunghiul reflectorizant și activați luminile de avarie dacă etanșați anvelopa într-o locație cu trafic.

Dacă perforarea a fost determinată de un cui sau un obiect similar, lăsați-l în anvelopă. Va ajuta la etanșarea găurii.

2. Detașați autocolantul pentru viteza maximă admisă atașat în lateralul compresorului. Lipiți-l pe parbriz ca un memento pentru respectarea limitei de viteză. Nu conduceți cu o viteză mai mare de 80 km/h (50 mph) după utilizarea kitului de reparare până.
3. Verificați dacă butonul este în poziția **O** (oprit) și identificați cablul electric și furtunul de aer.
4. Deșurubați capacul portocaliu de la compresor și deșurubați capacul de la butelia cu lichid de etanșare.
5. Înșurubați butelia în partea de jos a suportului de butelie.

Butelia și suportul de butelie sunt prevăzute cu un opritor de reținere pentru a preveni scurgerea de lichid de etanșare. Când butelia este înșurubată în suport, aceasta nu mai poate fi deșurubată din suport. Butelia trebuie demontată la un atelier¹⁰.

AVERTIZARE

Nu deșurubați butelia, dacă aceasta este prevăzută cu o siguranță la întoarcere pentru a preveni scurgerile.

6. Deșurubați capacul antipraf al roții și înșurubați racordul ventilului furtunului de aer până în partea de jos a filetelui ventilului de aer al anvelopei.

Verificați dacă reductorul de presiune de pe furtunul de aer este complet înșurubat.

7. Începerea reparării penei

Conectați cablul electric la cea mai apropiată priză de 12 V și porniți mașina.

NOTĂ

Asigurați-vă că niciuna din celelalte prize de 12 V nu este utilizată în timpul funcționării compresorului.

AVERTIZARE

Nu lăsați copii în mașină fără supraveghere când motorul este în funcțiune.

AVERTIZARE

Inhalarea gazelor de eșapament ale mașinii vă poate pune viața în pericol. Nu lăsați motorul să funcționeze în spații închise sau în zone care nu sunt suficient ventilate.

¹⁰ Vă recomandăm un atelier autorizat Volvo.

- ◀ 8. Porniți compresorul apăsând butonul în poziția I (pornit).

La pornirea compresorului, presiunea poate crește până la 6 bar (88 psi), dar scade după circa 30 de secunde.

AVERTIZARE

Nu stați niciodată lângă anvelopă când compresorul este în funcțiune. Dacă se produc fisuri sau inegalități, compresorul trebuie oprit imediat. Nu continuați deplasarea. Pentru tractarea la un centru de anvelope, contactați asistența rutieră. Volvo vă recomandă un centru de anvelope autorizat.

9. Umflați anvelopa timp de 7 minute.

IMPORTANT

Compresorul nu trebuie să funcționeze mai mult de 10 minute. Există riscul de supraîncălzire.

10. Opriți compresorul pentru a verifica presiunea pe manometru. Presiunea minimă este de 1,8 bar (22 psi) și cea maximă de 3,5 bar (51 psi). Eliberați aer utilizând reductorul de presiune dacă presiunea este mare.

AVERTIZARE

Dacă presiunea este sub 1,8 bar (22 psi), gaura din anvelopă este prea mare. Nu continuați deplasarea. Pentru tractarea la un centru de anvelope, contactați asistența rutieră. Volvo vă recomandă un centru de anvelope autorizat.

11. Opriți compresorul și scoateți cablul electric.
12. Deșurubați furtunul de aer de la ventilul anvelopei și montați la loc capacul antișraf la roată.

NOTĂ

- După umflarea anvelopei, montați la loc capacul ventilului pentru a evita deteriorarea ventilului de pietriș, praf etc.
- Utilizați numai capace de ventil din plastic. Capacele de ventile metalice pot rugini și pot fi dificil de deșurubat.

13. Montați capacul de protecție la furtunul de aer pentru a evita scurgerea lichidului de etanșare rămas. Așezați echipamentul în compartimentul pentru bagaje.

14. Cât mai curând, conduceți cel puțin 3 km (2 mile) cu o viteză maximă de 80 km/h (50 mph) pentru ca lichidul de etanșare să etanșeze anvelopa și apoi efectuați o verificare ulterioară.

AVERTIZARE

Lichidul de etanșare va ieși prin gaură la primele rotații ale anvelopei. Asigurați-vă că nicio persoană nu se află lângă mașină și nu este stropită de lichidul de etanșare care iese la plecarea de pe loc a mașinii. Distanța trebuie să fie de cel puțin 2 m (7 ft).

15. Verificarea de urmărire

Conectați furtunul de aer la ventilul anvelopei și înșurubați racordul ventilului până în partea de jos a filetelui ventilului anvelopei. Compresorul trebuie să fie oprit.

16. Citiți presiunea în anvelopă de la manometru.

- Dacă este sub 1,3 bar (19 psi), anvelopa nu este etanșată suficient. Nu continuați deplasarea. Contactați un serviciu de asistență rutieră pentru tractare.
- Dacă presiunea în anvelopă este mai mare de 1,3 bar (19 psi), anvelopa trebuie umflată la presiunea specificată pe eticheta de presiune în anvelope de pe stâlpul portierei șoferului (1 bar = 100 kPa = 14,5 psi). Eliberați aer utilizând reductorul de presiune dacă presiunea este mare.

AVERTIZARE

Verificați periodic presiunea în anvelope.

Volvo recomandă ca mașina să fie condusă până la cel mai apropiat atelier autorizat Volvo pentru înlocuirea/repararea anvelopei deteriorate. Informați atelierul că anvelopa conține lichid de etanșare.

Butelia de lichid de etanșare și furtunul trebuie înlocuite după utilizare. Volvo recomandă ca aceste înlocuiri să fie efectuate de un atelier autorizat Volvo.

AVERTIZARE

Distanța maximă care poate fi parcursă cu anvelopele care conțin lichid de etanșare este de 200 km (120 mile).

NOTĂ

Compresorul este un dispozitiv electric. Urmați normele locale privind gestionarea deșeurilor.

Informații asociate

- Presiunea recomandată în anvelope (p. 582)
- Trusa de reparare a anvelopelor perforate (p. 595)
- Umflarea anvelopelor cu compresorul din kitul de reparare până (p. 599)

Umflarea anvelopelor cu compresorul din kitul de reparare până

Anvelopele originale ale mașinii pot fi umflate cu compresorul din setul de reparare până.

1. Compresorul trebuie să fie oprit. Verificați dacă butonul este în poziția **O** (oprit) și scoateți cablul electric și furtunul de aer.
2. Deșurubați capacul antipraf al roții și înșurubați racordul ventilului furtunului de aer până în partea de jos a filetului ventilului de aer al anvelopei.

Verificați dacă reductorul de presiune de pe furtunul de aer este complet înșurubat.
3. Conectați cablul electric la cea mai apropiată priză de 12 V și porniți mașina.

AVERTIZARE

Inhalarea gazelor de eșapament ale mașinii vă poate pune viața în pericol. Nu lăsați motorul să funcționeze în spații închise sau în zone care nu sunt suficient ventilate.

AVERTIZARE

Nu lăsați copii în mașină fără supraveghere când motorul este în funcțiune.

- ◀ 4. Porniți compresorul apăsând butonul în poziția I (pornit).

! IMPORTANT

Risc de supraîncălzire. Compresorul nu trebuie să funcționeze mai mult de 10 minute.

5. Umflați anvelopa la presiunea specificată în tabelul de presiuni în anvelopă de pe stâlpul portierei șoferului. Eliberați aer utilizând reductorul de presiune dacă presiunea este mare.
6. Opriți compresorul. Deconectați furtunul de aer și cablul electric.
7. Montați la loc capacul ventilului la anvelopă.

i NOTĂ

- După umflarea anvelopei, montați la loc capacul ventilului pentru a evita deteriorarea ventilului de pietriș, praf etc.
- Utilizați numai capace de ventil din plastic. Capacele de ventile metalice pot rugini și pot fi dificil de deșurubat.

i NOTĂ

Compresorul este un dispozitiv electric. Urmați normele locale privind gestionarea deșeurilor.

Informații asociate

- Presiunea recomandată în anvelope (p. 582)
- Utilizarea unui kit de reparație pană (p. 596)
- Trusa de reparare a anvelopelor perforate (p. 595)

ÎNCĂRCAREA, DEPOZITAREA ȘI
HABITACLUL

Interiorul habitacului

Prezentarea interiorului habitacului și locațiile compartimentelor de depozitare.

Scaunul față

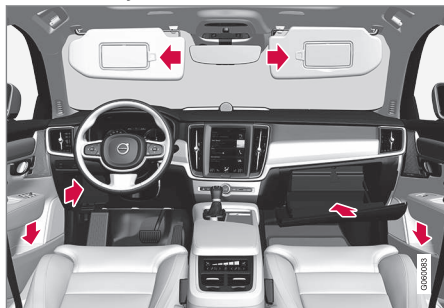

Compartiment de depozitare în panoul portierei și lângă volan, torpedou și parasolare.

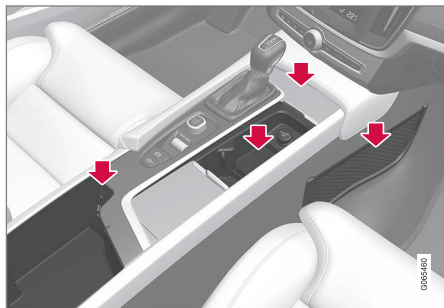

Spații de depozitare cu suport pentru pahare, priză electrică, buzunar textil* și port USB în consola tunel.

Scaunele spate

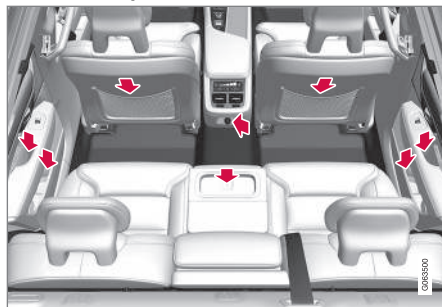

Compartimente de depozitare din panoul portierei, suport pentru pahare* pe scaunul central al bancheții, buzunare de depozitare* pe spătarele scaunelor față și prize electrice în consola tunel.

⚠️ AVERTIZARE

Țineți obiectele nefixate, cum ar fi telefoanele mobile, camerele video, telecomenzile pentru accesorii etc. în compartimentul torpedoului sau în alte compartimente. În caz contrar, ele pot răni persoanele din mașină în caz de frânare bruscă sau de coliziune.

⚠️ IMPORTANT

Rețineți că, de exemplu, suprafețele cu luciu ridicat pot fi zgâriate cu ușurință de obiecte metalice. Nu așezați chei, telefoane și alte obiecte pe suprafețele sensibile.

Informații asociate

- Prizele electrice (p. 604)
- Utilizarea torpedoului (p. 608)
- Parasolar (p. 609)
- Consola tunel (p. 603)
- Conectarea unui dispozitiv prin portul USB (p. 537)

Consola tunel

Consola tunel este amplasată între scaunele față.

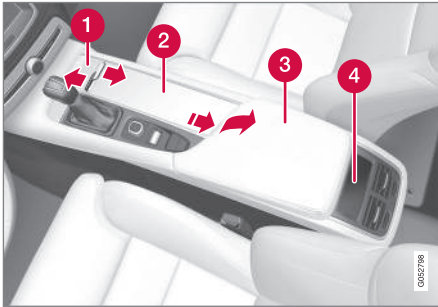

- 1 Compartimentul pentru bagaje cu trapă*. Trapa se deschide/închide cu o apăsare pe mâner.
- 2 Compartiment de depozitare cu suport pentru pahare și priză de 12 V.
- 3 Compartiment de depozitare și port USB sub cotieră.
- 4 Comenzile de climatizare pentru funcțiile de climatizare din spate* sau compartiment de depozitare.

⚠️ AVERTIZARE

Țineți obiectele nefixate, cum ar fi telefoanele mobile, camerele video, telecomenzile pentru accesorii etc. în compartimentul torpedoului sau în alte compartimente. În caz contrar, ele pot răni persoanele din mașină în caz de frânare bruscă sau de coliziune.

⚠️ IMPORTANT

Rețineți că, de exemplu, suprafețele cu luciu ridicat pot fi zgâriate cu ușurință de obiecte metalice. Nu așezați chei, telefoane și alte obiecte pe suprafețele sensibile.

ℹ️ NOTĂ

Unul dintre detectorii pentru alarma* este situat sub suportul pentru pahare de pe consola tunel. Evitați să lăsați monedele, chei și alte obiecte metalice pe suportul pentru pahare, deoarece acest lucru poate declanșa alarma.

Informații asociate

- Interiorul habitaculului (p. 602)
- Prizele electrice (p. 604)
- Butoanele sistemului de climatizare (p. 224)

Prizele electrice

Există două prize electrice de 12 V și una de 230 V* în consola tunel, iar o priză electrică de 12 V* se află în compartimentul pentru bagaje.

Dacă apare o problemă la o priză electrică, contactați un atelier - vă recomandăm să contactați un atelier autorizat Volvo.

Priză electrică de 12 V



Priza electrică de 12 V din consola tunel, scaunul față.

Prizele de 12 V se pot utiliza pentru diverse accesorii concepute pentru acestea, precum playere muzicale, lăzi frigorifice și telefoane mobile.

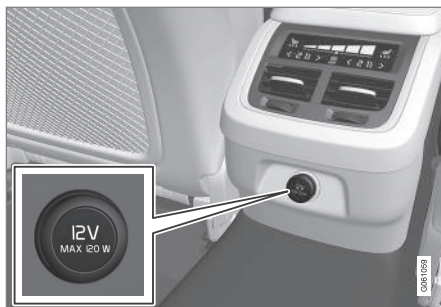

Priza electrică de 12 V din consola tunel, scaunul spate.



Priza electrică de 12 V din compartimentul pentru bagaje*.

Priza de înaltă tensiune*



Priza electrică din consola tunel, scaunul spate.

Prizele de înaltă tensiune* se pot utiliza pentru diverse accesorii concepute pentru acestea, precum încărcătoare și laptopuri.

Indicarea stării, priză de înaltă tensiune

Lampa LED¹ de pe priză indică starea acelei prize:

¹ LED (Light Emitting Diode)

Indicarea stării	Justificare	Ațiune
Lumină verde constantă	Priza alimentează electric dispozitivul conectat.	Niciuna.
Lumină portocalie care clipește	Temperatura transformatorului de tensiune al prizei este prea ridicată (deoarece, de exemplu, accesoriul absoarbe prea multă energie sau în habitaclu este prea cald).	Scoateți capacul și permiteți transformatorului de tensiune să se răcească înainte de a reinsera fișa.
	Accesoriul conectat absoarbe prea multă energie (în mod intermitent sau continuu) sau este defect.	Niciuna. Accesoriul nu poate fi conectat la priză.
Lampă stinsă	Priza nu detectează că a fost introdusă o fișă.	Verificați dacă fișa este corect introdusă în priză.
	Priza nu este activă.	Aduceți sistemul electric al mașinii în poziția de aprindere cea mai inferioară I a contactului.
	Priza este activă, dar este în acest moment dezactivată.	Porniți motorul și/sau încărcați bateria demarorului.

Informații asociate

- Interiorul habitaclului (p. 602)
- Utilizarea prizelor electrice (p. 606)

Utilizarea prizelor electrice

Prizele de 12 V se pot utiliza pentru diverse accesorii concepute pentru acestea, precum playere muzicale, lăzi frigorifice și telefoane mobile.

Prizele de înaltă tensiune* se pot utiliza pentru diverse accesorii concepute pentru acestea, precum încărcătoare și computere portabile.

Pentru ca prizele să alimenteze cu curent, sistemul electric al mașinii trebuie setat în cea mai inferioară poziție de aprindere I. Prizele sunt active atât timp cât nivelul de energie din bateria demarorului nu scade prea mult.

Dacă motorul este oprit și mașina este încuiată, prizele sunt dezactivate. Dacă motorul este oprit, dar mașina nu este încuiată sau este încuiată cu încuierea dublă dezactivată temporar, prizele vor continua să fie active pentru încă șapte minute.

NOTĂ

Rețineți că folosirea prizei electrice cu motorul oprit prezintă riscul descărcării bateriei demarorului, ceea ce poate limita funcționalitatea.

Accesoriiile care sunt conectate în prizele electrice pot fi activate chiar și când sistemul electric al mașinii este deconectat sau dacă se utilizează o condiționare. Din acest motiv, deconectați conectorii când nu sunt utilizați, pentru a evita descărcarea bateriei demarorului.

AVERTIZARE

- Nu utilizați accesorii cu conectori mari sau grei - aceștia pot deteriora priza sau se pot desprinde în timpul conducerii.
- Nu utilizați accesorii care pot provoca interferențe, de exemplu cu receptorul radio sau sistemul electric al mașinii.
- Poziționați accesoriul astfel încât să nu existe riscul de rănire a șoferului sau a pasagerilor în caz de frânare puternică sau de coliziune.
- Fiți atenți la accesoriiile conectate deoarece acestea pot genera căldură, care ar putea arde pasagerii sau habitaculul.

Utilizarea prizelor de 12 V

1. Scoateți dopul (consola tunel) sau rabatați capacul (compartimentul pentru bagaje) din fața prizei și conectați fișa accesoriului.
2. Deconectați fișa accesoriului și montați la loc dopul (consola tunel) sau ridicați capacul (compartimentul pentru bagaje) când nu utilizați priza sau dacă priza nu va fi supravegheată.

IMPORTANT

Puterea maximă a prizei este de 120 W (10 A) pro priză.

Utilizarea prizelor de înaltă tensiune

1. Coborâți capacul prizei și introduceți fișa accesoriului.
 - > Lampa LED² de pe priză indică starea.
2. Verificați dacă lampa este aprinsă în verde constant - numai atunci priza alimentează cu curent.
3. Deconectați accesoriul prin scoaterea fișei - nu trageți de cablu.

Ridicați capacul dacă nu utilizați priza sau dacă priza nu va fi supravegheată.

² LED (Light Emitting Diode)

! IMPORTANT

Puterea maximă a prizei este de 150 W.

! AVERTIZARE

Nu modificați sau nu reparați niciodată pe cont propriu priza de înaltă tensiune. Volvo vă recomandă să contactați un atelier autorizat Volvo.

! AVERTIZARE

- Utilizați numai accesoriile care sunt nedeteriorate și care nu prezintă defecte. Accesoriile trebuie să aibă un marcaj CE, un marcaj UL sau un marcaj de siguranță echivalent.
- Accesoriile trebuie să fie prevăzute pentru 230 V și 50 Hz cu conectori concepuți pentru priză.
- Nu lăsați niciodată prizele, conectorii sau accesoriile să intre în contact cu apă sau cu alte lichide. Nu atingeți și nu folosiți priza dacă acesta pare să fie deteriorată sau a intrat în contact cu apă sau cu alt lichid.
- Nu conectați prize de joncțiune, adaptoare sau cabluri prelungitoare la priză, deoarece acestea pot anula caracteristicile de siguranță ale prizei.
- Priza este echipată cu un capac de protecție, asigurați-vă că nimic nu pătrunde în interior sau nu deteriorează priza, împiedicând capacul să-și îndeplinească funcția. Nu lăsați copiii în mașină nesupravegheați când priza este activă.

Nerespectarea recomandărilor de mai sus poate duce la electrocutări grave sau fatale.

Informații asociate

- Prizele electrice (p. 604)
- Interiorul habitaculului (p. 602)

Utilizarea torpedoului

Torpedoul este amplasat pe partea pasagerului. De exemplu, puteți păstra în torpedou manualul de utilizare și hărțile. De asemenea, există un suport pentru un pix și un suport de cărți de vizită.



Încuierea și descuierea torpedoului*

Torpedoul se poate încuia când mașina este dusă la service, lăsată la hotel etc. Torpedoul se poate încuia/descuia numai cu cheia aferentă.

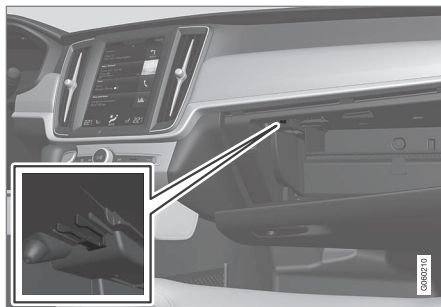

Spațiul desemnat de depozitare pentru cheie. Imaginea este schematică - modelul poate varia.

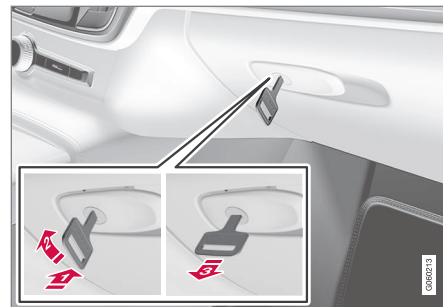

Imaginea este schematică - modelul poate varia.

Încuierea torpedoului:

- 1 Introduceți cheia în cilindrul broaștei torpedoului.
 - 2 Rotiți cheia la 90 de grade la dreapta.
 - 3 Scoateți cheia.
- Descuiați prin efectuarea pașilor în ordine inversă.

Utilizarea torpedoului ca un spațiu răcit*

Torpedoul poate fi utilizat pentru răcirea alimentelor sau băuturilor, de exemplu. Răcirea funcționează când sistemul de climatizare este activ (de ex., când mașina este în poziția de aprindere II sau când motorul este în funcțiune).

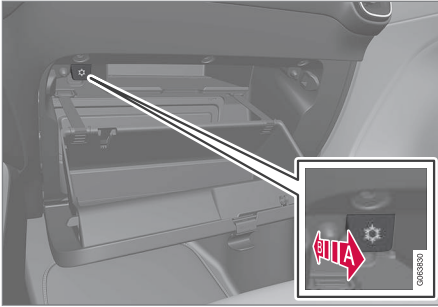

Imaginea este schematică - modelul poate varia.

A Activați răcirea.

B Dezactivați răcirea.

- Activați sau dezactivați răcirea deplasând butonul rotativ în poziția de capăt către habitacul/torpedo.

Informații asociate

- Interiorul habitaculului (p. 602)
- Încuieră privată (p. 297)

Parasolar

Există parasolare în plafon în fața scaunului șoferului și a scaunului pasagerului din față, care pot fi pliate în jos și rabatate în afară când este necesar.

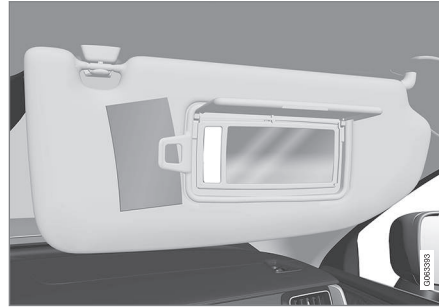

Imaginea este schematică - modelul poate varia.

Iluminarea oglinzii* este aprinsă automat când este ridicată apărătoarea.

Rama oglinzii încorporează un suport de ex. pentru carduri sau bilete.

Informații asociate

- Interiorul habitaculului (p. 602)

Compartimentul pentru bagaje

Mașina are un compartiment pentru bagaje flexibil care permite transportul și asigurarea obiectelor mari.

Prin rabatarea banchetelor, compartimentul pentru bagaje devine destul de spațios. Utilizați inelele de fixare a încărcăturii sau cârligele pentru bagaje pentru a asigura încărcătura și capacul extensibil al portbagajului* pentru a ascunde încărcătura, dacă este cazul.

Inelul de tractare a mașinii și setul de reparare până sau roata de rezervă* sunt depozitate sub podeaua compartimentului pentru bagaje.

Informații asociate

- Recomandări de încărcare (p. 610)
- Cârlige pentru plase (p. 611)
- Inele pentru fixarea încărcăturii (p. 612)
- Montarea și demontarea capacului portbagajului* (p. 613)

Recomandări de încărcare

Sunt câteva elemente importante de urmat atunci când încărcați mașina.

Sarcina utilă depinde de masa proprie a mașinii. Greutatea totală a pasagerilor și a tuturor accesoriilor reduce sarcina utilă a mașinii cu greutatea corespunzătoare.

AVERTIZARE

Caracteristicile de mers ale mașinii se modifică în funcție de greutate și de poziționarea sarcinii.

Încărcarea compartimentului pentru bagaje

Elemente de urmat la încărcarea mașinii:

- Amplasați încărcătura ferm lângă spătarul banchetei.
- Obiectele grele trebuie amplasate cât mai jos posibil. Evitați să așezați încărcături grele pe spătarele coborâte.
- Acoperiți marginile ascuțite cu un material moale pentru a evita deteriorarea tapițeriei.
- Asigurați toate încărcăturile de inelele pentru fixarea încărcăturilor cu chingi sau plase.

AVERTIZARE

Un obiect nefixat cu o greutate de 20 kg (44 lb) poate, în cazul unei coliziuni frontale la 50 km/h (30 mph), să genereze impactul unui articol cu o greutate de 1000 kg (2200 lb).

AVERTIZARE

Lăsați un spațiu de 10 cm (4 in) între încărcătură și geamurile laterale, dacă mașina este încărcată până la marginea superioară a geamurilor portierelor. Altfel, protecția oferită de airbagurile cortină, ascunse în capitonajul plafonului, poate fi compromisă.

AVERTIZARE

Asigurați întotdeauna încărcătura. Asigurați întotdeauna încărcătura. La frânarea bruscă, încărcătura se poate deplasa, determinând rănirea ocupanților mașinii.

Acoperiți muchiile ascuțite și colțurile ascuțite cu un material moale.

Opriti motorul și acționați frâna de parcare când încărcați/descărcați obiecte lungi. Altfel, puteți lovi accidental schimbătorul sau selectorul de viteză cu încărcătura și muta în poziția de mers; mașina poate porni de pe loc.

Extinderea spațiului din compartimentul pentru bagaje

Pentru a extinde compartimentul pentru bagaje și simplifica încărcarea, coborâți spătarul banchetei. Rețineți că obiectele nu trebuie să prevină funcționarea sistemului WHIPS pentru scaunele față dacă spătarul banchetei este rabatat.

O trapă de încărcare prin banchetă se poate rabata pentru a transporta încărcături lungi și înguste.

Informații asociate

- Inele pentru fixarea încărcăturii (p. 612)
- Coborârea spătarului banchetei (p. 205)
- Trapa pentru încărcarea bagajelor lungi din banchetă (p. 613)
- Încărcătura de pe plafon și portbagaje de plafon (p. 611)
- Reglarea nivelului* și amortizoarele (p. 477)
- Mase (p. 693)

Încărcătura de pe plafon și portbagaje de plafon

Pentru încărcarea pe plafonul mașinii se recomandă portbagajele de plafon dezvoltate de Volvo.

Astfel, evitați deteriorarea mașinii și vă bucurați de cea mai bună siguranță în timpul deplasării. Portbagajele de plafon dezvoltate de Volvo pot fi achiziționate de la retailerii Volvo autorizați.

Urmați cu atenție instrucțiunile de montare oferite împreună cu portbagajul de plafon.

- Distribuți încărcătura în mod uniform pe portbagajul de plafon. Puneți cele mai grele obiecte în partea de jos.
- Verificați periodic dacă portbagajul de plafon și încărcătura sunt asigurate corespunzător. Fixați bine încărcătura cu curelele de fixare.
- Dacă încărcătura este mai lungă decât mașina în partea din față, de ex. un canoe sau un caiac, introduceți inelul de tractare în mufa sa din față și atașați cureaua de fixare la acesta.
- Dimensiunea zonei expuse vântului și, prin urmare, consumul de combustibil crește în funcție de mărimea încărcăturii.
- Conduceți lin. Evitați accelerarea rapidă, frânarea puternică și virajele ascuțite.

⚠ AVERTIZARE

Centrul de greutate al mașinii și caracteristicile de conducere sunt modificate de greutatea de pe plafon.

Urmați specificațiile mașinii cu privire la greutatea și sarcina maximă admisă.

Informații asociate

- Recomandări de încărcare (p. 610)
- Mase (p. 693)

Cârlige pentru plase

Cârligele pentru plase țin plasele în poziție și le împiedică răsturnarea acestora și răspândirea conținutului lor în compartimentul portbagajului.

De-a lungul laturilor

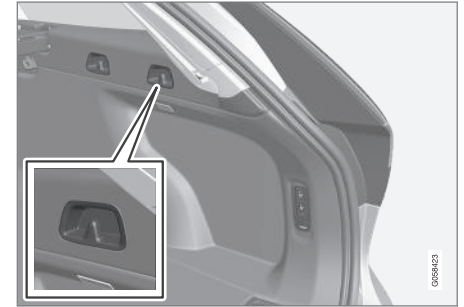

Există două cârlige pentru plase în panoul lateral pe fiecare parte a compartimentului portbagajului.

⚠ IMPORTANT

Cârligele pentru plase pot fi încărcate cu maxim 5 kg (11 lbs).

◀ Sub compartimentul din podea*

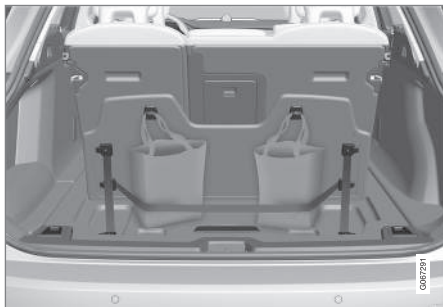

Există două cârlige pentru plase și o bandă elastică³ în capac, care aparțin compartimentului din podea din compartimentul portbagajului. Banda poate fi aplicată în patru poziții diferite.

Ridicați capacul pentru a utiliza cârligele pentru plase. Fixați plasele într-o poziție potrivită cu banda elastică aplicată. Dacă plasele au mâner și au o înălțime adecvată - agățați-le în cârlige.

Informații asociate

- Recomandări de încărcare (p. 610)
- Utilizarea torpedoului (p. 608)
- Montarea și demontarea plasei de siguranță* (p. 618)

- Montarea și demontarea capacului portbagajului* (p. 613)
- Montarea și demontarea grilajului de siguranță* (p. 616)

Inele pentru fixarea încărcăturii

Utilizați inelele pentru fixarea încărcăturii pentru a atașa chingi pentru a ancora obiecte în compartimentul portbagajului.

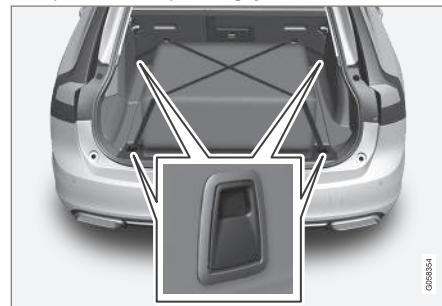

A AVERTIZARE

Obiectele dure, ascuțite și/sau grele care ies în afară pot provoca accidentări în caz de frânare violentă.

Asigurați întotdeauna obiectele mari și grele cu o centură de siguranță sau cu chingi de fixare a încărcăturii.

Informații asociate

- Recomandări de încărcare (p. 610)
- Mase (p. 693)

³ Este posibil să rearanjați benzile elastice suplimentare la un dealer Volvo.

Trapa pentru încărcarea bagajelor lungi din banchetă

Trapa din spătarul banchetei poate fi deschisă pentru transportul de obiecte lungi și subțiri, de exemplu, schiurile.



Figura este schematică - componentele pot diferi în funcție de modelul mașinii.

1. În compartimentul pentru bagaje, prindeți de mânerul trapei și pliați trapa.
2. Pliati în față cotiera banchetei.

Dacă se utilizează funcția de încuiere privată, atunci trapa pentru încărcarea obiectelor lungi trebuie să fie închisă.

Informații asociate

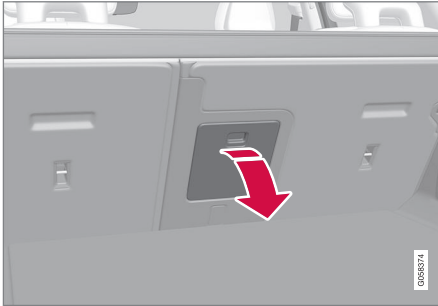
- Recomandări de încărcare (p. 610)
- Încuiere privată (p. 297)
- Inele pentru fixarea încărcăturii (p. 612)

Montarea și demontarea capacului portbagajului*

În poziția extinsă, capacul portbagajului împiedică accesul vizual la compartimentul pentru bagaje.

Montarea capacului portbagajului

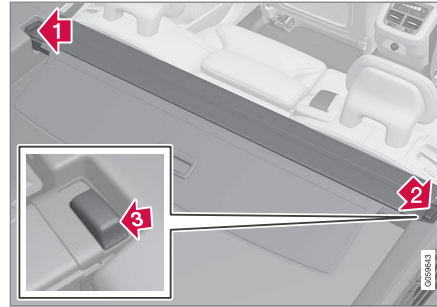

1. Introduceți unul din elementele de capăt ale capacului portbagajului în fanta din panoul lateral al compartimentului pentru bagaje.
2. Apoi introduceți celălalt element de capăt în fanta din panoul lateral de pe partea opusă.

3. Apăsăți elementele de capăt pe ambele părți - câte unul pe rând.
- > După ce auziți un clic și marcajele roșii de pe fiecare element de capăt nu mai sunt vizibile, înseamnă că capacul portbagajului a fost montat. Verificați dacă fixarea este sigură.

4.



Rabatați panoul frontal al capacului portbagajului în față pentru a elimina spațiul dintre capacul portbagajului și spătarele scaunelor spate.

! IMPORTANT

Capacul are două părți din plastic care au rolul de suport pentru a-l menține în poziție.

Părțile din plastic nu trebuie utilizate pentru agățarea bagajelor. Acestea nu au fost concepute pentru acest scop și se pot deteriora.

Dacă utilizați plasa de siguranță* simultan cu capacul portbagajului, montați mai întâi plasa de siguranță.

Demontarea capacului portbagajului

În poziția retractată:

1. Apăsăți butonul de la unul din elementele de capăt ale capacului portbagajului retractate și ridicați acel capăt.
2. Scoateți prelată înclinând-o cu atenție.
 - > Celălalt element de capăt se slăbește automat, iar prelată poate fi scoasă din compartimentul pentru bagaje.

Informații asociate

- Acționarea capacului portbagajului* (p. 614)
- Recomandări de încărcare (p. 610)

Acționarea capacului portbagajului*

Capacul portbagajului vine cu două poziții extinse: o poziție de acoperire completă și o poziție de încărcare, în care capacul este parțial extins pentru a vă permite să accesați partea din spate a compartimentului pentru bagaje.

Poziția de acoperire completă

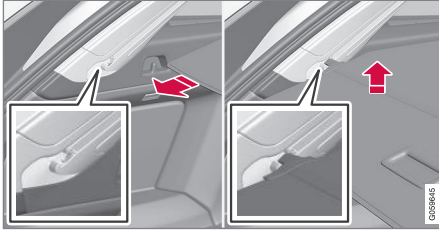

1. Prindeți mânerul și trageți de capacul portbagajului până când acesta glisează peste panourile laterale din compartimentul pentru bagaje. Trageți până în poziția de capăt.
2. Ghidați știfturile de fixare ale capacului în fantele din panourile laterale. Eliberați, ținând în același timp mânerul în unghi în sus pentru ca știfturile de fixare să se blocheze.
 - > Capacul portbagajului este blocat în poziția acoperire completă.

! IMPORTANT

Nu puneți obiecte pe partea superioară a prelatei portbagajului.

Modul de încărcare

Din poziția de acoperire completă:

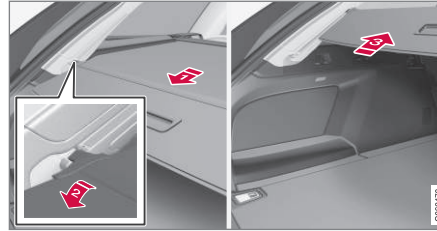

- 1 Prindeți mânerul și trageți-l înapoi până când acesta se oprește.
- 2 Înclinați în jos capacul.
- 3 Deplasați capacul și știfturile de fixare în față și în sus, peste cârlige.
 - > Capacul se retractează până în poziția de încărcare.

Revenirea la poziția de acoperire completă din poziția de încărcare:

1. Prindeți mânerul și trageți capacul portbagajului în poziția de capăt.
2. Eliberați mânerul pentru ca știfturile de fixare să se prindă în cârlige.
 - > Capacul este blocat în poziția acoperire completă.

La capacele pentru portbagaj automate*, capacul se va retrage din poziția de acoperire completă în poziția de încărcare la fiecare deschidere a hayonului și se va extinde din nou la închiderea hayonului. Capacul portbagajului detectează dacă un obiect obstrucționează mișcarea și se retrage automat.

! AVERTIZARE

Atenție la riscul de strivire la deschiderea și închiderea cu capacul de portbagaj automat*.

! IMPORTANT

În cazul în care compartimentul portbagajului este încărcat cu o încărcătură voluminoasă, prelatea automată a portbagajului* este deplasată în poziția retrasă pentru a evita contactul cu încărcătura.

i NOTĂ

Prelata portbagajului nu poate funcționa automat la temperaturi scăzute ale habitacului.

◀ Retractarea

1. Din poziția de acoperire completă:

Ridicați mânerul și trageți-l înspre înapoi pentru a decupla știfturile de fixare ale capacului portbagajului și apoi eliberați.

Din poziția de încărcare:

Prindeți mânerul și trageți capacul portbagajului din fante - trageți în poziția de acoperire completă. Ridicați mânerul și trageți-l înspre înapoi pentru a decupla știfturile de fixare și apoi eliberați.

2. Retractați capacul cu știfturile de fixare ieșite din panourile laterale până când acesta se oprește în poziția retractată.

Rețineți că un capac al portbagajului aflat în poziție retractată poate obstrucționa vizibilitatea retrovizoare.

Informații asociate

- Montarea și demontarea capacului portbagajului* (p. 613)

Montarea și demontarea grilajului de siguranță*

Grilajul de siguranță împiedică bagajele sau animalele de companie din portbagaj să se răstoarne în habitacul în cazul unei frânări bruște.

Grilajul de siguranță este testat în caz de avarie în conformitate cu cerințele legale CEE R17 și îndeplinește cerințele de rezistență ale Volvo.

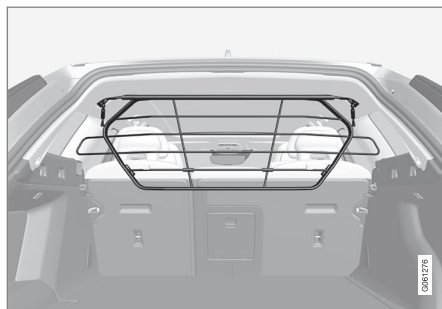

Din motive de siguranță, grilajul de siguranță trebuie să fie întotdeauna fixat și ancorat corect.

⚠️ AVERTIZARE

În nicio circumstanță, nicio persoană nu poate rămâne în compartimentul pentru bagaje pe durata deplasării mașinii. Astfel, se vor evita rănirile în caz de frânare bruscă sau de accident.

Montarea

⚠️ IMPORTANT

Grila de siguranță trebuie utilizată numai în poziția din spate (în spatele banchetei spate) descrisă aici.

Înainte de prima montare a grilajului de siguranță, prizele de montaj din plafon existente din plastic trebuie înlocuite cu prize de montaj din oțel. Volvo vă recomandă să efectuați schimbarea prizelor de montaj din plafon la un atelier autorizat sau la un dealer Volvo.

1. Rabatați spătarul banchetei în față.
2. Asigurați-vă că grilajul de siguranță este orientat în direcția corectă. Ridicați grilajul de siguranță printr-una din portierele laterale din spate.

3.

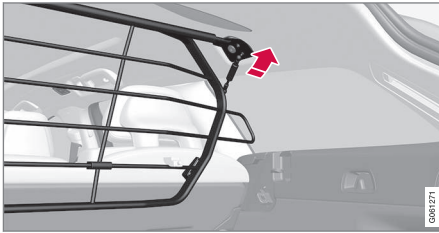

Poziționați grilajul de siguranță în prizele de montaj din plafon.

Următorul pas se poate realiza mai ușor dacă două persoane țin grilajul de siguranță în poziția corectă.

4.

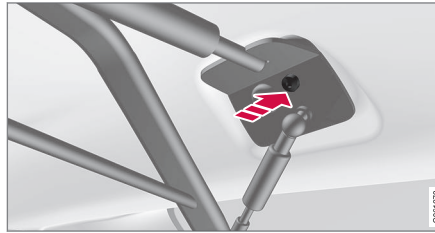

Introduceți șurubul furnizat și strângeți utilizând cheia torx de 6 mm furnizată. Repetați pe partea opusă. Cuplu de strângere recomandat: 20 Nm (15 ft-lb).

> Verificați dacă grilajul de siguranță a fost montat corespunzător.

5. Ridicați spătarul în poziție verticală.

Pentru mai multe informații despre instrumentele și metodele necesare pentru montare/demontare, consultați instrucțiunile de montaj⁴, furnizate la achiziția inițială.



IMPORTANT

Grila de siguranță nu poate fi pliată în sus sau în jos când este montată o prelată portbagaj.

Informații asociate

- Recomandări de încărcare (p. 610)
- Inele pentru fixarea încărcăturii (p. 612)

⁴ Instrucțiuni de montaj nr. 31659257.

Montarea și demontarea plasei de siguranță*

Plasa de siguranță împiedică proiectarea încărcăturilor în habitacul în cazul unei frânări bruște.

Plasa de siguranță este fixată în patru puncte de fixare.

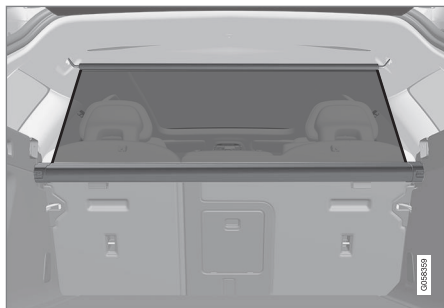

Din motive de siguranță, plasa de siguranță trebuie să fie întotdeauna fixată și ancorată conform descrierii de mai jos.

Plasa este fabricată dintr-o țesătură puternică din nailon și poate fi asigurată în două locații diferite în mașină:

- Fixare în spate - în spatele banchetei din spate.
- Fixare în față - în spatele scaunelor din față.

⚠️ AVERTIZARE

Bagajele din portbagaj trebuie să fie ancorate bine și, de asemenea, trebuie utilizată o plasă de siguranță fixată corect.

Fixarea plasei de siguranță

Fixare în spate

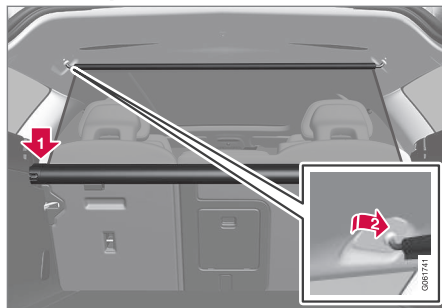

1. Dacă este necesar, rabatați înainte spătelele scaunelor din spate pentru a facilita instalarea.
2. Coborâți piesele de capăt ale casei plasei de siguranță peste inelele de fixare în adâncitura panourilor laterale. Apăsăți în jos piesa de capăt pe o parte pe rând. Verificați dacă caseta este asigurată corespunzător.
3. Trageți plasa în sus.

4. Prindeți unul dintre cârligele de reținere a plasei de siguranță în suportul de plafon din spate și apoi apăsați-l înainte în poziția finală.
5. Prindeți celălalt cârlig de reținere a plasei de siguranță pe partea opusă și apăsați-l în poziția finală.

Fixare în față

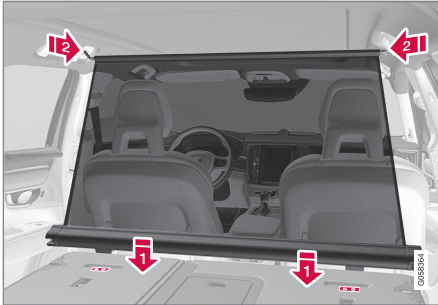

1. Rabatați spătarul banchetei în față.
2. Aliniați șinele de ancorare a casetei plasei de siguranță în fața urechilor de atașare a spătarului.
3. Glisați caseta în urechile de atașare.
4. Trageți plasa în sus.
5. Prindeți unul dintre cârligele de reținere a plasei de siguranță în suportul de plafon din față și apoi apăsați-l înainte în poziția finală.
6. Prindeți celălalt cârlig de reținere a plasei de siguranță pe partea opusă și apăsați-l în poziția finală.

Scoaterea plasei de siguranță

1. Desfaceți plasa de siguranță din suporturile de plafon prin apăsarea înapoi a cârligelor de reținere. Lăsați plasa să ruleze în casetă.
- 2.



Fixare în spate:

Apăsați butonul de pe fiecare parte a casei pentru a elibera piesele de capăt din inelele de fixare. Scoateți plasa de siguranță prin ridicare.

Fixare în față:

Glisați caseta din urechile de atașare și scoateți prin ridicare plasa de siguranță.

Informații asociate

- Recomandări de încărcare (p. 610)
- Inele pentru fixarea încărcăturii (p. 612)

Trusă de prim ajutor*

Trusa de prim ajutor conține echipamentul de prim ajutor.

Depozitați trusa de prim ajutor în spatele curelei elastice, dacă mașina este echipată cu una.

Informații asociate

- Compartimentul pentru bagaje (p. 609)

Triunghi de avertizare

Dacă mașina staționează în trafic, utilizați triunghiul de avertizare pentru a semnaliza acest lucru celorlalți șoferi din trafic. În plus, aprindeți luminile de avarie.

Spațiile de depozitare

Triunghiul de avertizare este depozitat sub panoul de pe partea interioară a hayonului.

Plierea triunghiului de avertizare

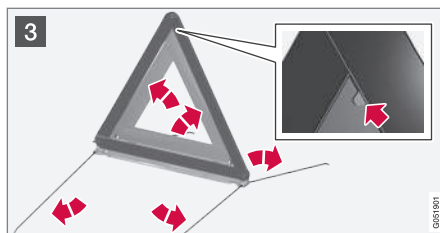
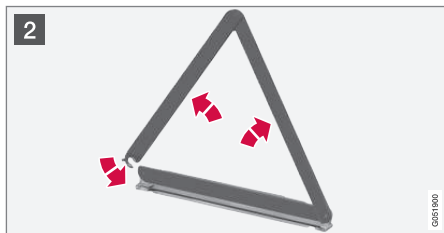
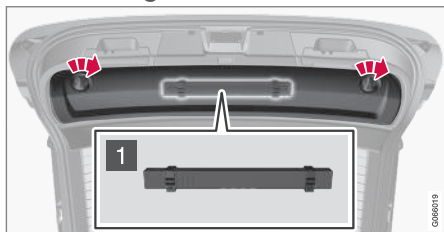

- 1 Detașați panoul de pe partea interioară a hayonului mai întâi rotind cele două butoane un sfert de tur, apoi desprinzând panoul. Puneți deoparte panoul.
Desfaceți încuietura și extrageți cutia.
- 2 Scoateți din cutie triunghiul de avertizare, desfășurați-l și îmbinați capetele.
- 3 Extindeți picioarele de susținere a triunghiului de avertizare.

Pentru utilizarea cârligului, respectați regulamentul de utilizare. Așezați triunghiul de avertizare într-o poziție potrivită pentru a fi observat în trafic.

Verificați dacă triunghiul de avertizare și cutia sa sunt fixate corespunzător în spațiul lor de stocare și dacă este închis complet compartimentul după utilizare.

Informații asociate

- Compartimentul pentru bagaje (p. 609)
- Lumini de avarie (p. 167)

ÎNTREȚINERE ȘI SERVICE

Programul de service Volvo

Pentru a păstra mașina într-o stare de siguranță și fiabilitate, respectați programele de service recomandate de Volvo, specificate în Caietul de service și garanție.

Volvo vă recomandă să contactați un atelier autorizat Volvo pentru efectuarea lucrărilor de întreținere și de service. Atelierele Volvo dețin personalul, uneltele speciale și documentația de service pentru a vă furniza servicii de cea mai bună calitate.

IMPORTANT

Pentru ca garanția Volvo să fie valabilă, consultați și urmați instrucțiunile din Caietul de service și garanție.

Informații asociate

- Starea mașinii (p. 624)
- Programarea pentru service și reparații (p. 625)
- Conectarea echipamentului la mufa de diagnoză a mașinii (p. 40)
- Servisarea sistemului de climatizare (p. 631)
- Întreținerea sistemului de frânare (p. 450)
- Prezentare generală a compartimentului motor (p. 633)

Transferul de date între mașină și atelier prin Wi-Fi

Atelierele Volvo au o rețea specifică Wi-Fi pentru transferul de date dintre mașină și atelier. Vizita la atelier se va simplifica și va fi mai eficientă atunci când transferul de informații de diagnoză și de software se realizează în rețeaua atelierului.

La vizita la un atelier, tehnicianul de service va conecta mașina dvs. la rețeaua atelierului prin Wi-Fi pentru a efectua o analiză a erorilor și a descărca software. Pentru acest tip de comunicare, numai mașina se conectează la rețeaua atelierului. Conectarea mașinii la o altă rețea Wi-Fi, precum cea de acasă, nu va fi posibilă în același mod ca și cu rețeaua de la atelier.

Conectarea cu cheia cu telecomandă

În mod normal, conexiunea este gestionată de tehnicianul de service care utilizează butoanele de la cheia cu telecomandă. Din acest motiv, este important să luați cu dvs. o telecomandă cu butoane atunci când mergeți la atelier. Apăsăți de trei ori pe butonul de încuiere de la cheia cu telecomandă pentru a conecta mașina la rețeaua atelierului prin Wi-Fi.

Când mașina este conectată la o rețea Wi-Fi, simbolul  se afișează în afișajul central.

AVERTIZARE

Mașina nu trebuie condusă dacă este conectată la rețelele și sistemele atelierului.

Informații asociate

- Gestionarea actualizărilor de sistem prin intermediul Centrului de descărcări (p. 623)
- Programarea pentru service și reparații (p. 625)

Centru de descărcări

O serie de sisteme ale mașinii pot fi actualizate de pe afișajul central al unei mașini conectate la Internet¹.



Aplicația **Centru descărcări** poate fi lansată din vizualizarea aplicației de pe afișajul central și permite:

- căutarea și actualizarea software-ului de sistem
- actualizarea datelor hărții din Sensus Navigation*
- descărcarea, actualizarea și deinstalarea aplicațiilor.

Informații asociate

- Gestionarea actualizărilor de sistem prin intermediul Centrului de descărcări (p. 623)
- Descărcarea aplicațiilor (p. 521)
- Actualizarea aplicațiilor (p. 522)
- Ștergerea aplicațiilor (p. 522)
- Mașină conectată la Internet* (p. 555)
- Navigarea pe vizualizările afișajului central (p. 117)

Gestionarea actualizărilor de sistem prin intermediul Centrului de descărcări

Funcțiile aferente conectării la Internet a mașinii și cele ale sistemului de informații și divertisment pot fi actualizate prin intermediul Centrului de descărcări. Actualizările se pot face succesiv sau simultan.

Căutarea actualizărilor



Dacă este disponibilă o actualizare, în bara de stare a afișajului central se va afișa mesajul **Actualizări software noi disponibile**. **Consultați Centru descărcări.**

Pentru a putea fi posibilă căutarea actualizărilor, mașina trebuie să fie conectată la Internet².

- Accesați **Centru descărcări** în vizualizarea aplicației de pe afișajul central.
 - > Dacă nu a fost efectuată nicio căutare de la cea mai recentă pornire a sistemului Infotainment, se va efectua o căutare. Dacă este în derulare o instalare de software, nu se va efectua nicio căutare.

Un număr afișat peste **Actualizări de sistem** indică numărul de actualizări disponibile. O apăsare afișează o listă a actualizărilor care pot fi instalate în mașină.

i NOTĂ

Descărcarea de date poate afecta alte servicii, precum transferul de date, de ex., radioul web. Dacă efectul resimțit asupra altor servicii pune probleme, întrerupeți descărcarea. În mod alternativ, opriți sau anulați alte servicii.

¹ Datele sunt transferate (trafic de date) la utilizarea Internetului, iar acest lucru poate presupune costuri suplimentare.

² Datele sunt transferate (trafic de date) la utilizarea Internetului, iar acest lucru poate presupune costuri suplimentare.





NOTĂ

Actualizarea se poate întrerupe la decuplarea contactului și la părăsirea mașinii.

Totuși, actualizarea nu trebuie să se fi finalizat înainte de părăsirea mașinii deoarece actualizarea se va relua la următoarea utilizare a mașinii.

Actualizarea completă a software-ului de sistem

- Selectați **Instalare toate** în partea de jos a listei.

Dacă nu doriți nicio listă, se poate selecta opțiunea **Instalare toate** în **Actualizări de sistem**.

Actualizarea individuală a programelor software de sistem

- Selectați **Instalare** pentru software-ul solicitat.

Anularea descărcării software-ului

- Apăsați pe X în indicatorul de activitate care a înlocuit **Instalare** la începerea descărcării.

Rețineți că doar descărcarea poate fi anulată; după ce a început instalarea, aceasta nu mai poate fi anulată.

³ AdBlue Se aplică la mașinile cu motor diesel.

⁴ Se aplică pentru anumite piețe.

Dezactivarea căutării în fundal a actualizărilor software

Căutarea automată a actualizărilor software este activată în momentul livrării din fabrică a mașinii, dar această funcție poate fi dezactivată.

1. Apăsați pe **Setări** din vederea de sus din afișajul central.
2. Apăsați **Sistem** → **Centru descărcări**.
3. Deselectați **Verificări de fundal pt. actualizări software**.

Informații asociate

- Centru de descărcări (p. 623)
- Mașină conectată la Internet* (p. 555)
- Navigarea pe vizualizările afișajului central (p. 117)

Starea mașinii

Starea generală a mașinii poate fi afișată în afișajul central.



Aplicația **Stare autoturism** este pornită din vizualizarea aplicațiilor de pe afișajul central și are patru file:

- **Mesaje** - mesaje de stare
- **Stare** - Verificarea nivelului uleiului de motor și nivelului de AdBlue³
- **TPMS** - verificarea presiunii în anvelope
- **Rezervări** - informații privind termenele de programare și informații despre mașină⁴

Informații asociate

- Gestionarea unui mesaj salvat de pe afișajul pentru șofer (p. 109)
- Verificarea și completarea cu ulei de motor (p. 636)
- Sistemul monitorizare a presiunii în anvelope* (p. 583)
- Programarea pentru service și reparații (p. 625)

- Trimiterea de informații despre mașină către un atelier (p. 626)
- Navigarea pe vizualizările afișajului central (p. 117)
- Controlul emisiilor cu AdBlue® (p. 490)

Programarea pentru service și reparații⁵

Acest serviciu oferă o modalitate de trimitere a unei solicitări de rezervare de service și a unei vizite la atelier direct din mașină. Atunci când este timpul pentru service, în unele cazuri, când mașina necesită reparații, se va afișa un mesaj în afișajul pentru șofer și în partea de sus a afișajului central. Data pentru service este determinată de perioada de timp scursă, orele de funcționare ale motorului sau distanța parcursă de la ultimul service.

Înainte de a utiliza serviciul

- Creați un Volvo ID și înregistrați-l la mașină.
- Selectați dealerul Volvo pe care doriți să îl contactați: accesați www.volvocars.com și conectați-vă.
- Pentru a trimite și primi informații privind rezervarea, mașina trebuie conectată la internet⁶.

Programarea pentru service

Completați o solicitare de programare, când vi se cere acest lucru, sau când se afișează un mesaj care indică faptul că mașina necesită reparații sau service.

1. Deschideți aplicația **Stare autoturism** din ecranul aplicațiilor din afișajul central.
2. Apăsați **Rezervări**.
3. Apăsați **Solicitați rezervare**.
4. Asigurați-vă că ați introdus **ID Volvo** corect.
5. Asigurați-vă că ați introdus **Atelier** dorit.
6. Completați câmpul **Informații către atelier** dacă doriți să trimiteți informații importante către atelier sau doriți să fie efectuate și alte servicii.
7. Apăsați **Trimiteți solicitarea de rezervare**.
 - > În câteva zile, veți primi prin e-mail o sugestie de programare⁷.

Același tip de comunicare îl veți primi prin e-mail când accesați www.volvocars.com și vă conectați.

Pe anumite piețe, după ce ați trimis solicitarea de programare, mesajul conform căruia mașina necesită service se stinge din afișajul pentru șofer.
8. Apăsați pe **Anulare solicitare** pentru a anula solicitarea.

⁵ Se aplică pentru anumite piețe.

⁶ Datele sunt transferate (trafic de date) la utilizarea Internetului, iar acest lucru poate presupune costuri suplimentare.

⁷ Acest interval de timp depinde de piață.

- ◀ Solicitarea de programare trimisă din mașină include informațiile despre mașină care facilitează programarea la atelier.

Dealerul revine cu o propunere de programare digitală. Informații despre dealer sunt disponibile și în mașină pentru a putea contacta atelierul.

Acceptarea sugestiei de programare

Când mașina primește sugestia de programare, se va afișa un mesaj în partea de sus din afișajul central.

1. Apăsați pe mesaj.
2. Dacă programarea sugerată este acceptabilă, apăsați pe **Acceptare**. Altfel, apăsați pe **Trimitere propunere nouă** sau **Respingere**.

Pentru anumite piețe, sistemul vă reamintește ora programării pe măsură ce se apropie, iar sistemul de navigație⁸ vă poate oferi indicații de orientare către atelier, la momentul potrivit.

Informații asociate

- Starea mașinii (p. 624)
- Trimiterea de informații despre mașină către un atelier (p. 626)
- Navigarea pe vizualizările afișajului central (p. 117)
- Volvo ID (p. 28)

- Mașină conectată la Internet* (p. 555)

Trimiterea de informații despre mașină către un atelier⁹

Puteți trimite informații pentru mașină în orice moment, de ex., dacă aveți o programare la atelier și doriți să ajutați atelierul oferindu-le date mai bune pentru planificarea vizitei. Trimiterea de informații despre mașină nu înseamnă și efectuarea unei programări de service.

1. Deschideți aplicația **Stare autoturism** din ecranul aplicațiilor din afișajul central.
2. Apăsați **Rezervări**.
3. Apăsați **Trimitere date auto**.

> În partea de sus a afișajului central se afișează un mesaj că se trimite datele vehiculului. Puteți anula transmisia de date apăsând X din indicatorul de activitate.

Informațiile sunt trimise prin conexiunea la Internet a mașinii¹⁰.

Informațiile despre mașină pot fi accesate de orice dealer care are numărul de identificare a mașinii (VIN¹¹).

Conținutul informațiilor despre mașină

Datele trimise sunt ultimele informații memorate (ultima dată când mașina a funcționat) și include informații din următoarele domenii:

⁸ Se aplică la Sensus Navigation*.

- cerințe de service;
- intervalul de timp de la ultimul service;
- starea funcțiilor;
- nivelurile lichidelor;
- citirile kilometrajului;
- numărul de identificare a mașinii (VIN¹¹);
- versiunea software-ului mașinii;
- datele de diagnoză a mașinii.

Informații asociate

- Programarea pentru service și reparații (p. 625)
- Starea mașinii (p. 624)
- Navigarea pe vizualizările afișajului central (p. 117)
- Mașină conectată la Internet* (p. 555)

⁹ Se aplică pentru anumite piețe.

¹⁰ Datele sunt transferate (trafic de date) la utilizarea Internetului, iar acest lucru poate presupune costuri suplimentare.

¹¹ Numărul de identificare a mașinii.

Ridicarea mașinii

La ridicarea mașinii, este important ca cricul să fie fixat în punctele de pe planșeul inferior al mașinii prevăzute în acest scop.



Triunghiurile din capacul de plastic indică locațiile punctelor de ridicare (marcate cu roșu).

i NOTĂ

Se aplică la mașinile cu **Control al gărzii la sol***: Dacă mașina este echipată cu suspensie pneumatică, aceasta trebuie dezactivată înainte de ridicarea mașinii.

i NOTĂ

Volvo recomandă utilizarea numai a cricului care aparține de modelul de mașină respectiv. Dacă selectați un cric, altul decât cel recomandat de Volvo, urmați instrucțiunile furnizate împreună cu echipamentul.

Cricul auto obișnuit a fost conceput numai pentru utilizarea ocazională și de scurtă durată, de ex. la schimbarea unei roți după o pană. Dacă mașina va fi ridicată cu cricul mai des sau pentru perioade mai lungi de timp decât este necesar pentru schimbarea unei roți, vă recomandăm să utilizați un cric profesional. În acest caz, urmați instrucțiunile de utilizare care însoțesc echipamentul.

AVERTIZARE

- Acționați frâna de parcare și aduceți selectorul de viteze în poziția de parcare (P).
- Blocați roțile care vin în contact cu solul utilizând pene solide din lemn sau pietre mari.
- Verificați cricul pentru deteriorări, dacă fileturile acestuia sunt bine lubrificate și fără urme de praf.
- Verificați dacă cricul se sprijină pe o suprafață fermă, plană, neînclinată și nealunecoasă.
- Cricul trebuie să fie corect fixat în consola pentru cric.
- Nu așezați niciodată nimic între sol și cric sau între cric și punctul de ridicare al mașinii.
- Pasagerii trebuie să coboare din mașină când aceasta este ridicată pe cric.
- Dacă trebuie să schimbați roata într-un trafic aglomerat, pasagerii trebuie să stea în picioare într-o locație sigură.
- Atunci când schimbați roțile, utilizați un cric conceput pentru mașina dvs. Utilizați suporturi pentru a asigura mașina pentru toate celelalte lucrări.

- Nu intrați niciodată sub mașină, nici măcar cu o parte a corpului, când mașina este ridicată pe cric.

AVERTIZARE

Dacă mașina este ridicată cu ajutorul unui cric de atelier, acesta trebuie amplasat sub unul dintre cele patru puncte de ridicare cu cricul. Aveți grijă să poziționați cricul de atelier astfel încât mașina să nu poată aluneca. Asigurați-vă că placa cricului este prevăzută cu o apărătoare de cauciuc astfel încât mașina să rămână stabilă și să nu fie deteriorată. Utilizați întotdeauna stative de susținere sau ceva similar.

Când cricul* nu este utilizat, el trebuie depozitat în spațiul său de depozitare de sub podeaua compartimentului portbagajului.

Înainte de a începe, citiți toate instrucțiunile. Scoateți toate uneltele înainte de a ridica mașina cu cricul.

1. Montați triunghiul reflectorizant și activați luminile de avarie dacă, de exemplu, schimbați roata într-o locație cu trafic.

2. Acționați frâna de parcare și cuplați treapta **P** sau cuplați treapta 1 dacă mașina este echipată cu o cutie de viteze manuală.

Dacă mașina este echipată cu **Control al gărzii la sol***, aceasta trebuie dezactivată înainte de ridicarea mașinii.

3. Blocați roțile care rămân pe sol. Utilizați, de ex., blocuri de lemn grele sau pietre mari în fața și în spatele roților.
4. Poziționați cricul sau brațele de ridicare în locurile desemnate ale planșeului inferior al mașinii. Marcajele în formă de triunghi de pe capacul de plastic indică locațiile punctelor de ridicare/de ridicare cu cricul. Există două puncte de ridicare cu cricul pe ambele părți ale mașinii. În fiecare punct, există o fantă pentru cric.

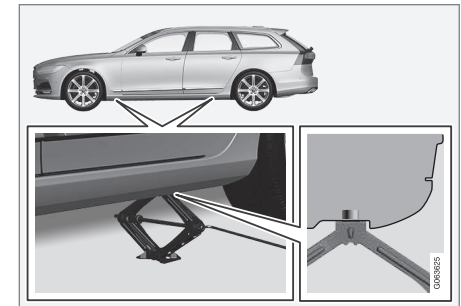

- ◀ 5. Poziționați cricul pe o suprafață plană, fermă și nealunecoasă de sub punctul de ridicare cu cricul care urmează a fi utilizat.
6. Ridicați până când acesta este corect aliniat și în contact cu punctul de ridicare al mașinii. Verificați dacă capul cricului (sau brațele de ridicare de la atelier) este corect poziționat pe punctul de ridicare cu cricul astfel încât protuberanța din centrul capului cricului să se potrivească cu orificiul din punctul de ridicare și verificați dacă baza cricului este poziționată vertical sub punctul de ridicare.
7. Rotiți cricul astfel încât manivela să fie cât mai departe de partea laterală a mașinii, punct în care brațele cricului sunt perpendiculare pe direcția mașinii.
8. Ridicați mașina suficient de mult pentru a efectua acțiunea intenționată.

Informații asociate

- Cricul* (p. 590)
- Prezoanele roților (p. 591)
- Trusa de scule (p. 589)
- Setări pentru controlul gărzii la sol* (p. 480)

Servisarea sistemului de climatizare

Sistemul de aer condiționat trebuie servizat și reparat numai de un atelier autorizat.

Depanare și reparație

Sistemul de aer condiționat conține agenți fluorescenți de detecție. La detectarea scurgerilor se utilizează lumină ultravioletă.

Volvo vă recomandă să contactați un atelier autorizat Volvo.

Mașini și agent frigorific R134a

AVERTIZARE

Sistemul de aer condiționat conține agent frigorific R134a sub presiune. Sistemul trebuie servizat și reparat numai de un atelier autorizat.

Mașini și agent frigorific R1234yf

AVERTIZARE

Sistemul de aer condiționat conține agent frigorific R1234yf sub presiune. Conform SAE J2845 (Technician Training for Safe Service and Containment of Refrigerants Used in Mobile A/C System), lucrările de service și reparații asupra sistemului cu agent frigorific se vor efectua numai de tehnicieni calificați și experimentați pentru a asigura siguranța sistemului.

Informații asociate

- Programul de service Volvo (p. 622)

Afișajul de pe parbriz la înlocuirea parbrizului*

Mașinile cu afișaj pe parbriz sunt echipate cu un tip special de parbriz care respectă cerințele referitoare la afișarea imaginii proiectate. Pentru înlocuirea parbrizului, Volvo vă recomandă să contactați un atelier de service autorizat Volvo. Trebuie montat modelul corespunzător de parbriz pentru ca imaginile grafice să fie afișate corect pe afișajul de pe parbriz.

Informații asociate

- Afișajul superior* (p. 145)
- Curățarea afișajului de pe parbriz* (p. 670)

Deschiderea și închiderea capotei

Capota se poate deschide de la maneta din habitacul și de la maneta de sub capotă.

Deschiderea capotei



- 1** Trageți de maneta de lângă pedale pentru a debloca capota din poziția complet închisă.



- 2** Rotiți mânerul de sub capotă la stânga pentru a debloca capota din clichețele de blocare și ridicați capota.

Avertizare - capota nu este închisă



La deblocarea capotei, se va aprinde un simbol de avertizare și un element grafic în afișajul pentru șofer și se va auzi un memento sonor. Dacă mașina pornește de pe loc, semnalul sonor de avertizare se va repeta.

i NOTĂ

Dacă simbolul de avertizare este aprins sau se aude semnalul de avertizare în ciuda închiderii corespunzătoare a capotei, contactați un atelier Volvo autorizat.

Închiderea capotei

1. Apăsați capota în jos până când începe să cadă sub greutatea proprie.
2. Când capota se oprește în clichetul de blocare, împingeți capota pentru a se închide complet.

! AVERTIZARE

Risc de strivire! Asigurați-vă că traseul de închidere sub capotă nu este obstrucționat, în caz contrar există riscul de vătămare corporală.

! AVERTIZARE

Verificați dacă capota se blochează corect când este închisă. Capota trebuie să se cupleze audibil pe ambele părți.



Capota nu a fost închisă complet.



Capota a fost închisă complet.

AVERTIZARE



Nu conduceți niciodată cu o capotă deschisă!

Dacă este afișat acest simbol - sau altceva indică faptul că nu este închisă complet capota în timpul conducerii - opriți imediat și închideți-o în mod corespunzător.

Informații asociate

- Prezentare generală a compartimentului motor (p. 633)
- Memento portiere și centuri de siguranță (p. 52)

Prezentare generală a compartimentului motor

Prezentarea generală prezintă câteva componente legate de service.

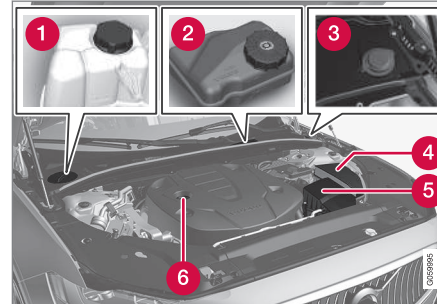

Aspectul compartimentului motor poate fi diferit în funcție de model și de varianta de motor.

- 1 Vasul de expansiune pentru lichidul de răcire
- 2 Rezervor pentru lichidul de frână (situat pe partea șoferului)
- 3 Bușon de completare a lichidului de spălat
- 4 Unitatea electrică centrală
- 5 Filtrul de aer
- 6 Bușon de completare a uleiului de motor



Locația autocolantului de avertizare pentru compartimentul motor. Aspectul compartimentului motor poate fi diferit în funcție de model și de varianta de motor.

NOTĂ

Nu s-a prevăzut ca autocolantele ilustrate din manualul de utilizare să fie copii exacte ale celor din mașină. Ele au fost incluse pentru a prezenta aspectul lor aproximativ și locațiile în mașină. Informațiile valabile exact pentru mașina dvs. pot fi găsite pe autocolantul de pe mașină.



⚠️ AVERTIZARE

Rețineți că ventilatorul radiatorului (amplasat în partea din față a compartimentului motor, în spatele radiatorului) poate porni sau poate continua să funcționeze automat timp de până la aprox. 6 minute după ce motorul a fost oprit.

Motorul trebuie curățat întotdeauna de un atelier - se recomandă un atelier Volvo autorizat. Dacă motorul este fierbinte, există riscul producerii unui incendiu.

⚠️ AVERTIZARE

Sistemul de aprindere funcționează la o tensiune foarte ridicată și periculoasă. Sistemul electric al mașinii trebuie să fie întotdeauna în poziția de aprindere **O** când se lucrează în compartimentul motor.

Nu atingeți bujiile cu incandescență sau bobina de aprindere când sistemul electric al mașinii se află în poziția de aprindere **II** sau când motorul este fierbinte.

Informații asociate

- Deschiderea și închiderea capotei (p. 632)
- Umplerea lichidului de spălat (p. 686)
- Completarea cu lichid de răcire (p. 637)
- Siguranțele din compartimentul motor (p. 646)
- Verificarea și completarea cu ulei de motor (p. 636)

- Pozițiile contactului de aprindere (p. 444)

Uleiul de motor

Pentru a respecta intervalele de service recomandate și garanția, utilizați un ulei de motor aprobat de Volvo.

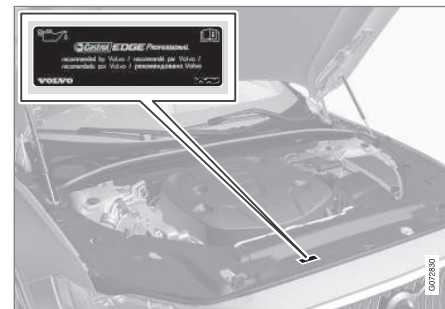

Volvo recomandă:



Dacă uleiul de motor nu poate fi verificat periodic și acesta scade la un nivel prea scăzut, există riscul avarierii severe a motorului.

i NOTĂ

Nu s-a prevăzut ca autocolantele ilustrate din manualul de utilizare să fie copii exacte ale celor din mașină. Ele au fost incluse pentru a prezenta aspectul lor aproximativ și locațiile în mașină. Informațiile valabile exact pentru mașina dvs. pot fi găsite pe autocolantul de pe mașină.

! IMPORTANT

Pentru a respecta cerințele pentru intervalele de service ale motorului, toate motoarele sunt alimentate din fabrică cu un ulei de motor sintetic special adaptat. Alegerea uleiului s-a făcut cu atenție luând în considerare durata de utilizare, caracteristicile de pornire, consumul de combustibil și impactul asupra mediului.



Pentru a respecta intervalele de service recomandate, utilizați un ulei de motor aprobat de Volvo. Utilizați numai calitatea recomandată de ulei atât pentru completare, cât și pentru schimb. Altfel, există riscul ca durata de utilizare, caracteristicile de pornire, consumul de combustibil și impactul asupra mediului al mașinii să fie afectate.

Dacă nu se utilizează uleiul de motor de calitate și vâscozitatea recomandată, componentele asociate motorului se pot deteriora. Volvo nu își asumă responsabilitatea pentru astfel de defecțiuni.

Volvo recomandă ca schimburile de ulei să se efectueze la un atelier autorizat Volvo.

Simboluri pentru nivelul scăzut de ulei

Volvo utilizează diferite sisteme pentru a avertiza asupra nivelului de ulei prea scăzut/prea ridicat sau chiar în cazul unei presiuni scăzute

a uleiului. Simbolul de avertizare din afișajul pentru informații pentru presiunea scăzută a uleiului se utilizează pentru senzorul de presiune a uleiului . Pentru senzorul de nivel al uleiului, șoferul este informat prin intermediul simbolului de avertizare din afișaj  și al mesajelor text afișate. Anumite variante au ambele sisteme. Pentru mai multe informații, contactați un dealer Volvo.

Schimbați uleiul de motor și filtrul de ulei conform intervalelor specificate în Caietul de service și garanție. Puteți utiliza un ulei dintr-o clasă mai mare decât cea specificată. Dacă mașina este condusă în condiții adverse, Volvo recomandă utilizarea unui ulei de o clasă superioară celei specificate.

Informații asociate

- Verificarea și completarea cu ulei de motor (p. 636)
- Uleiul de motor - specificații (p. 698)
- Condiții extreme de condus pentru uleiul de motor (p. 700)
- Site-ul de asistență Volvo Cars (p. 23)

Verificarea și completarea cu ulei de motor

Nivelul de ulei este detectat de un senzor electronic de nivel de ulei.

Urmăriți nivelul uleiului din afișajul central

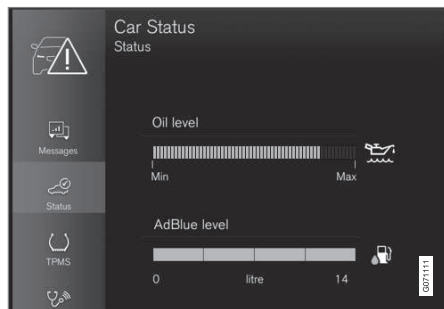

Exemplu grafic de nivel de ulei în afișajul central

Nivelul uleiului se vizualizează cu ajutorul unui indicator electronic de nivel al uleiului în afișajul central, după pornirea mașinii. Nivelul uleiului trebuie verificat periodic.

1. Deschideți aplicația **Stare autoturism** din ecranul aplicațiilor din afișajul central.
2. Apăsați **Stare** pentru a vizualiza nivelul uleiului.

NOTĂ

Sistemul nu poate detecta în mod direct modificările când uleiul este umplut sau golit. Mașina trebuie să fi fost condusă aprox. 30 km (aprox. 20 mile) și să fi fost în staționare timp de 5 minute cu motorul oprit și pe un carosabil plan înainte ca indicația nivelului de ulei să fie corectă.

NOTĂ

Dacă nu sunt îndeplinite condițiile corecte pentru măsurarea nivelului de ulei (timpul după oprirea motorului, înclinația mașinii, temperatura exterioară etc.), va fi afișat mesajul **Nicio valoare disp.** pe afișajul central. Acest lucru **nu** înseamnă că ceva este greșit la sistemele mașinii.

IMPORTANT



Dacă se afișează simbolul, presiunea uleiului poate să fie prea scăzută. Oprțiți mașina cât mai repede posibil și tratați mașina la un atelier - vă recomandăm un atelier autorizat Volvo.

Completarea cu ulei de motor

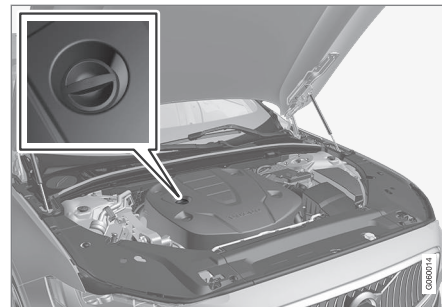

Bușon de completare¹²¹³

În unele cazuri, completarea cu ulei este necesară între intervalele de service. Nu trebuie efectuată nicio acțiune în ceea ce privește nivelul de ulei decât după ce afișajul pentru șofer indică un mesaj.

AVERTIZARE

Dacă se afișează mesajul **Nivel ulei motor Service necesar**, contactați un atelier - vă recomandăm să contactați un atelier autorizat Volvo. Nivelul uleiului poate fi prea ridicat.

¹² Motoarele cu senzor electronic de nivel al uleiului nu sunt echipate cu joă.

¹³ Aspectul compartimentului motor poate fi diferit în funcție de model și de varianta de motor.

⚠️ AVERTIZARE

Nu stropiți cu ulei pe galeria de evacuare fierbinte datorită riscului de incendiu.

❗ IMPORTANT

Dacă se afișează mesajul **Nivel ulei motor scăzut Completați cu 1 l**, completați numai cu volumul specificat, de ex. 1 litru (1 quart).

Informații asociate

- Uleiul de motor (p. 634)
- Condiții extreme de condus pentru uleiul de motor (p. 700)
- Uleiul de motor - specificații (p. 698)
- Pozițiile contactului de aprindere (p. 444)
- Starea mașinii (p. 624)

Completarea cu lichid de răcire

Lichidul de răcire răcește motorul cu ardere internă la temperatura corectă de regim. Căldura transferată de la motor la lichidul de răcire poate fi utilizată la încălzirea habitaculului.

La completarea cu lichid de răcire, urmați instrucțiunile de pe ambalaj. Nu completați niciodată numai cu apă. Riscul de îngheț crește dacă există un nivel prea scăzut sau prea ridicat de lichid de răcire concentrat.

Dacă se scurge lichid de răcire sub mașină, dacă există aburi de lichid de răcire sau dacă completați cu peste 2 l (circa 2 qt), contactați serviciile de tractare pentru a preveni riscul de avariere a motorului din cauza unui sistem de răcire defect atunci când încercați să porniți mașina.

⚠️ AVERTIZARE

Lichidul de răcire poate fi foarte fierbinte. Nu deschideți niciodată capacul când lichidul de răcire este fierbinte. Dacă este necesară o completare, deșurubați lent capacul vasului de expansiune pentru a permite descărcarea oricărei suprapresiuni.



Vas de expansiune pentru lichidul de răcire, mașină cu volan pe stânga

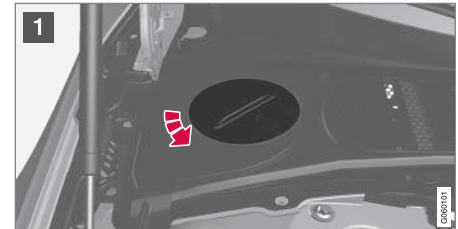



- 1 Deșurbați capacul din compartimentul din plastic.
- 2 Deșurbați capacul și completați cu lichid de răcire, dacă este cazul. Nivelul lichidului de răcire nu trebuie să depășească marcajul **MAX** galben din interiorul vasului de expansiune.

Montați la loc componentele în ordine inversă.

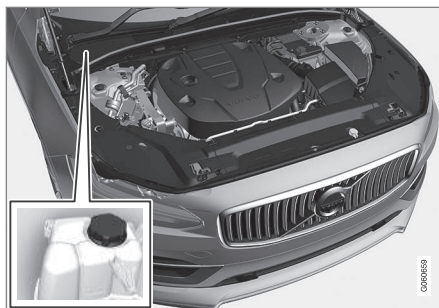

Vas de expansiune pentru lichidul de răcire, mașină cu volan pe dreapta

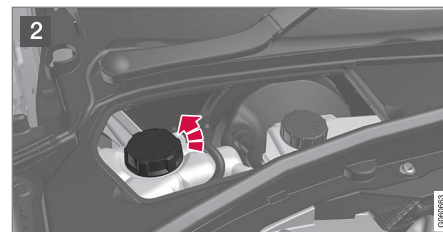
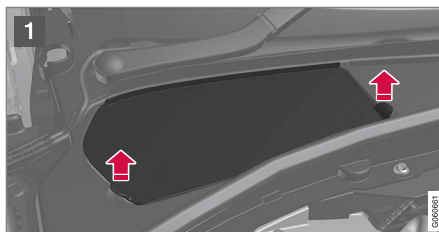

- 1 Prindeți clapeta de mână și ridicați-o de la compartimentul din plastic.
- 2 Deșurbați capacul și completați cu lichid de răcire, dacă este cazul. Nivelul lichidului de răcire nu trebuie să depășească marcajul **MAX** galben din interiorul vasului de expansiune.

Montați la loc componentele în ordine inversă.

! **IMPORTANT**

- Periculos dacă este ingerat. Poate provoca leziuni ale organelor (rinichilor).
- Utilizați lichid de răcire deja amestecat, conform recomandărilor Volvo. Dacă se utilizează lichid concentrat, asigurați-vă că raportul este 50 % lichid de răcire și 50 % apă de calitate aprobată.
- Nu amestecați diferite lichide de răcire.
- La schimbarea componentelor principale ale sistemului de răcire trebuie să se utilizeze numai lichid de răcire nou, pentru a se asigura că sistemul are o protecție suficientă împotriva coroziunii.
- Motorul trebuie să funcționeze numai cu un sistem de răcire umplut în mod corespunzător. În caz contrar, pot apărea temperaturi prea mari, ceea ce duce la riscul de deteriorare (fisurare) a chiulasei.
- Un conținut ridicat de clor, cloruri și alte săruri poate provoca coroziunea în sistemul de răcire.

Informații asociate

- Prezentare generală a compartimentului motor (p. 633)
- Lichid de răcire - specificații (p. 701)

Bateria demarorului

Bateria demarorului se utilizează la pornirea sistemului electric și la acționarea motorului demarorului, dar și a altor echipamente electrice din mașină.

Sistemul electric are un singur pol și utilizează șasiul și carcasa motorului ca un conductor.

Mașina are un alternator de curent alternativ.

Bateria demarorului este o baterie de 12 V, concepută pentru funcțiile de reducere a dioxidului de carbon, precum Pornire/oprire și încărcare regenerativă, și pentru a susține funcționarea mai multor sisteme diferite ale mașinii.

Durata de viață și funcția bateriei demarorului sunt influențate de factori precum numărul de porniri, descărcare, stil de condus, condiții de condus, condiții climatice etc.

- Nu deconectați bateria demarorului cu motorul în funcțiune.
- Verificați dacă cablurile ce duc la bateria demarorului sunt conectate corect și fixate.

AVERTIZARE

- Bateria poate genera gaz de oxihidrogen, care este puternic exploziv. O scânteie se poate forma dacă cablul de pornire asistată este conectat incorect, iar acest lucru este suficient ca bateria să explodeze.
- Nu conectați cablurile de pornire asistată la o componentă a sistemului de alimentare cu combustibil sau la o piesă mobilă. Manifestați atenție la pieșele de motor fierbinți.
- Bateria conține acid sulfuric, care determină arsuri severe.
- Dacă acidul sulfuric intră în contact cu ochii, pielea sau îmbrăcămintea, clătiți cu apă din abundență. Dacă acidul pătrunde în ochi - consultați un medic imediat.
- Nu fumați niciodată lângă baterie.

Durata de viață și capacitatea bateriei demarorului

Durata de viață a bateriei este afectată de mai mulți factori, inclusiv numărul de porniri, descărcarea, stilul de condus, condițiile de condus, condițiile climatice etc. Capacitatea de pornire a bateriei scade gradual în timp și, prin urmare, necesită să fie încărcată dacă mașina nu este utilizată pentru o perioadă lungă de

timp sau când este condusă pe distanțe scurte. Temperaturile scăzute extreme limitează și mai mult capacitatea de pornire. Dacă bateria demarorului se descarcă de mai multe ori, durata de viață va fi afectată în mod negativ.

Pentru a menține bateria demarorului în condiții bune, vă recomandăm să conduceți cel puțin 15 min/săptămână sau să conectați bateria la un încărcător de baterie cu încărcare automată intermitentă. Bateria demarorului care este păstrată complet încărcată va avea o durată de utilizare maximă.

Amplasarea

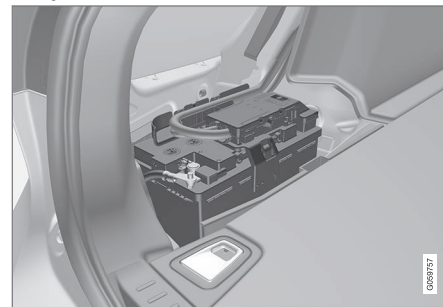

Bateria demarorului se află în compartimentul pentru bagaje.

⚠ AVERTIZARE

Dacă deconectați bateria demarorului, funcția de deschidere și de închidere automată trebuie resetată pentru a funcționa corespunzător. Pentru ca protecția anti-prindere să funcționeze, trebuie efectuată o resetare.

⚠ IMPORTANT

La anumite modele, bateria este fixată cu o chingă de fixare. Verificați dacă chinga de fixare este bine fixată.

Specificații pentru bateria demarorului

Tipul bateriei	H7 AGM	H8 AGM
Tensiune (V)	12	12
Capacitate de pornire la rece ^A - CCA ^B (A)	800	850
Dimensiuni, L x l x î	315 x 175 x 190 mm (12.4 x 6.9 x 7.5 inch)	353 x 175 x 190 mm (13.9 x 6.9 x 7.5 inch)
Capacitate (Ah)	80	95

^A Conform standardului EN.

^B Cold Cranking Amperes.

Volvo vă recomandă să contactați un atelier autorizat Volvo pentru înlocuirea bateriei.

⚠ IMPORTANT

Dacă schimbați bateria, asigurați-vă că o înlocuiți cu o baterie de aceeași dimensiune, capacitate de pornire la rece și tip cu bateria originală (observați autocolantul de pe baterie).

Informații asociate

- Simbolurile de pe baterii (p. 643)
- Bateria de asistență (p. 642)
- Utilizarea pornirii asistate cu o altă baterie (p. 497)
- Secvența de resetare pentru protecția anti-prindere (p. 175)
- Reciclarea bateriei (p. 644)

Bateria de asistență

Mașinile cu funcția Start/Stop sunt echipate cu două baterii - o baterie pentru demaror mai puternică de 12 V și o baterie de asistență pentru secvența de pornire a funcției.



Bateria de asistență de 12 V este amplasată într-o casetă în apropierea lonjeronului.

i NOTĂ

- Cu cât este mai mare consumul de curent în mașină, cu atât alternatorul trebuie să funcționeze mai mult și să se încarce bateriile = consum crescut de combustibil.
- Când capacitatea bateriei a coborât sub nivelul cel mai scăzut permis, funcția Start/Stop este deconectată.

O funcție Start/Stop redusă temporar din cauza intrărilor ridicate de curent înseamnă:

- Motorul pornește automat¹⁴ fără ca șoferul să apese pedala de ambreiaj (cutie de viteze manuală).
- Motorul pornește automat fără ca șoferul să își ridice piciorul de pe pedala de frână (cutie de viteze automată).

Bateria de asistență nu necesită întreținere specială față de bateria normală a demarorului. Contactați un atelier în caz de întrebări sau probleme - vă recomandăm să contactați un atelier autorizat Volvo.

! IMPORTANT

Dacă nu se respectă următoarea instrucțiune, funcția Start/Stop se poate opri temporar din funcțiune după conectarea unei baterii externe sau a unui încărcător de baterii:

- Borna negativă a bateriei de la bateria demarorului a mașinii nu are voie să fie **niciodată** folosită pentru conectarea unei baterii a demarorului externe sau a unui încărcător de baterii - numai **punctul de încărcare negativ al mașinii** poate fi folosit ca punct de masă.

i NOTĂ

Dacă bateria demarorului a fost descărcată atât de mult încât mașina nu are funcții electrice normale iar motorul este pornit asistat de la o baterie externă sau de la un încărcător de baterie, funcția Start/Stop poate fi activată în continuare. Dacă funcția Start/Stop oprește automat motorul la scurt timp după aceea, există un risc major ca funcția de pornire automată a motorului să eșueze din cauza nivelului insuficient de energie în baterie, deoarece bateria nu a avut timp să se reîncarce.

Dacă mașina a fost pornită asistat sau dacă nu există suficient timp pentru a încărca bateria cu un încărcător, funcția Start/Stop este dezactivată temporar până când bateria a fost reîncărcată de către mașină. La o temperatură exterioară de aprox. +15 °C (aprox. 60 °F), bateria necesită cel puțin 1 oră pentru a fi încărcată de mașină. La o temperatură exterioară mai scăzută, timpul de încărcare poate crește la 3-4 ore. Recomandarea este de a încărca bateria utilizând un încărcător extern.

¹⁴ Pornirea automată se produce numai dacă maneta schimbătorului de viteze este în poziția neutră.

Specificații pentru baterie

Tip	AGM
Tensiune (V)	12
Capacitate de pornire la rece ^A - CCA ^B (A)	170
Dimensiuni, L x l x î	150×90×130 mm (5,9 x 3,5 x 5,1 in)
Capacitate (Ah)	10

^A Conform standardului EN.

^B Cold Cranking Amperes.

! IMPORTANT

Dacă schimbați bateria, asigurați-vă că o înlocuiți cu o baterie de aceeași dimensiune, capacitate de pornire la rece și tip cu bateria originală (observați autocolantul de pe baterie).

Informații asociate

- Bateria demarorului (p. 640)
- Funcția Start/Stop (p. 473)
- Simbolurile de pe baterii (p. 643)
- Reciclarea bateriei (p. 644)

Simbolurile de pe baterii

Pe baterii există informații și simboluri de avertizare.

	Purtați ochelari de protecție.
	Informații suplimentare în manualul de utilizare pentru mașină.
	Nu păstrați bateriile la îndemâna copiilor.
	Bateria conține acid coroziv.

	Evitați scânteele și flăcări deschise.
	Risc de explozie.
	Trebuie reciclată.

Informații asociate

- Bateria demarorului (p. 640)
- Bateria de asistență (p. 642)
- Reciclarea bateriei (p. 644)

Reciclarea bateriei

O baterie de demaror sau o baterie de asistență uzate trebuie reciclate într-un mod ecologic.

Contactați un atelier în cazul în care aveți îndoieli cu privire la eliminarea acestor tipuri de deșeuri - vă recomandăm să contactați un atelier autorizat Volvo.

Informații asociate

- Bateria demarorului (p. 640)
- Bateria de asistență (p. 642)
- Simbolurile de pe baterii (p. 643)

Siguranțe și unități electrice centrale

Toate funcțiile și componentele electrice sunt protejate de un număr de siguranțe pentru a proteja sistemul electric al mașinii de avariere prin scurtcircuit sau suprasarcină.

AVERTIZARE

Nu utilizați niciodată un obiect străin sau o siguranță cu intensitate mai mare decât cea specificată la înlocuirea unei siguranțe. Acest lucru poate provoca defecțiuni semnificative sistemului electric și poate duce la incendiu.

Dacă o componentă sau o funcție electrică nu funcționează, este posibil ca siguranța componentei să fi fost temporar suprasolicitată și să se fi defectat. Dacă aceeași siguranță se defectează în mod repetat, atunci există o defecțiune în circuit. Volvo vă recomandă să contactați un atelier autorizat Volvo pentru verificare.

Locația unităților electrice centrale



Figura este schematică - aspectul poate diferi în funcție de modelul mașinii.

Locațiile unităților electrice centrale într-o mașină cu volanul pe partea stângă. Într-o mașină cu volanul pe dreapta, unitățile electrice centrale aflate sub torpedou își schimbă partea.

- 1 Compartimentul motor
- 2 Sub torpedou
- 3 Compartimentul portbagajului

Informații asociate

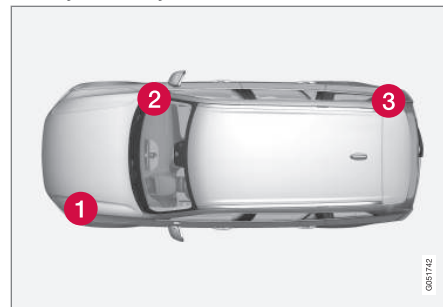
- Înlocuirea unei siguranțe (p. 645)
- Siguranțele din compartimentul pentru bagaje (p. 656)

- Siguranțele din compartimentul motor (p. 646)
- Siguranțele de sub torpedu (p. 651)

Înlocuirea unei siguranțe

Toate funcțiile și componentele electrice sunt protejate de un număr de siguranțe pentru a proteja sistemul electric al mașinii de avariere prin scurtcircuit sau suprasarcină.

1. Consultați diagrama siguranțelor pentru a localiza siguranța.
2. Scoateți siguranța și verificați, din lateral, dacă firul curbat s-a ars.
3. În acest caz, înlocuiți-o cu o siguranță nouă de aceeași culoare și amperaj.

AVERTIZARE

Nu utilizați niciodată un obiect străin sau o siguranță cu intensitate mai mare decât cea specificată la înlocuirea unei siguranțe. Acest lucru poate provoca defecțiuni semnificative sistemului electric și poate duce la incendiu.

AVERTIZARE

Contactați un atelier Volvo autorizat cu privire la siguranțele care nu sunt menționate în manualul de utilizare. Dacă înlocuirea siguranței nu este efectuată corect, pot fi provocate defecțiuni majore sistemelor electrice.

Informații asociate

- Siguranțe și unități electrice centrale (p. 644)
- Siguranțele din compartimentul pentru bagaje (p. 656)
- Siguranțele din compartimentul motor (p. 646)
- Siguranțele de sub torpedu (p. 651)

Siguranțele din compartimentul motor

Siguranțele din compartimentul motor protejează motorul și funcțiile frânei, printre altele.

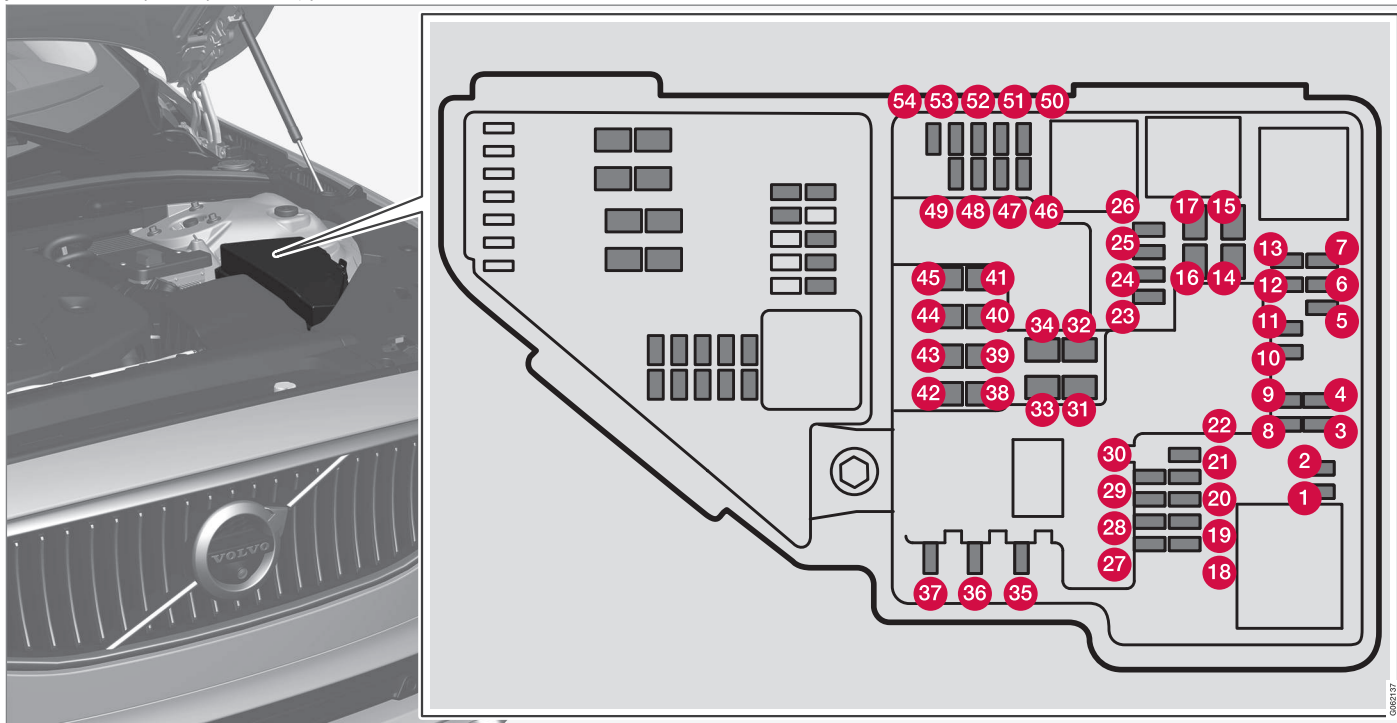

Pe partea interioară a capacului se află pen-
seta care ajută la demontarea și montarea
siguranțelor.

De asemenea, cutia de siguranțe are locații
pentru mai multe siguranțe de rezervă.

Poziții

Partea interioară a capacului este prevăzută cu
o etichetă care prezintă locația siguranțelor.

	Funcția	Amperaj	Tip
1	–	–	Micro
2	–	–	Micro
3	Senzorii Lambda	15	Micro
4	Bobine de aprindere (benzină); Bujii cu incandescență (benzină) Senzor de gaze de eșapament; Senzor de particule diesel	15	Micro
5	Electrovalva pentru pompa de ulei de motor; electrovalva pentru ambreiajul pentru A/C; sonda Lambda, centru (motor pe benzină); sonda Lambda, spate (motor diesel); sonda Lambda, față (motor pe benzină/diesel)	15	Micro
6	Regulatele de vacuum; supapa; supapa pentru impulsul de ieșire (motor diesel); senzorul de nivel/temperatură a uleiului (motor pe benzină/diesel); bujiile de preîncălzire (GCU) (motor diesel)	7,5	Micro
7	Modulul de control al motorului; actuatorul; unitatea clapetei de accelerație; supapa EGR (motor diesel); senzorul de poziție pentru turbo (motor diesel); supapa pentru turbina de supraalimentare (motor pe benzină)	20	Micro
8	Modulul de control al motorului (ECM)	5	Micro
9	–	–	Micro
10	Electrovalve (motor pe benzină); supapă; termostat pentru sistemul de răcire a motorului (motor pe benzină); pompa de răcire pentru EGR (motor diesel); unitatea de control al preîncălzirii (motor diesel); ambreiajul turbocompresorului (motor pe benzină); încălzitorul cu ventilație a arborelui cotit (motor diesel); supapă, răcitorul de ulei de transmisie (motor diesel)	10	Micro





	Funcția	Amperaj	Tip
11	Modulul de control pentru amortizorul spoilerului; modul de control pentru amortizorul radiatorului; bobinele de releu pentru impulsul de ieșire (motor diesel)	5	Micro
12	Pompa de lichid de răcire	15	Micro
13	Modulul de control al motorului (ECM)	20	Micro
14	Motorul demarorului	40	MCas ^A
15	Motorul demarorului	Șunt	MCas ^A
16	Încălzitorul pentru filtru de combustibil (motor diesel)	30	MCas ^A
17	–	–	MCas ^A
18	Unitatea de calcul	5	Micro
19	–	–	Micro
20	–	–	Micro
21	Camera ECM	15	Micro
22	–	–	Micro
23	–	–	Micro
24	Priza de 12 V din consola tunel, față	15	Micro
25	Priza de 12 V din consola tunel, lângă spațiul pentru picioare pentru al doilea rând de scaune*	15	Micro
26	Priza de 12 V din compartimentul pentru bagaje*	15	Micro

	Funcția	Amperaj	Tip
27	–	–	Micro
28	Farul din stânga, cu leduri ^B	15	Micro
29	Farul din dreapta, cu leduri ^B	15	Micro
30	–	–	Micro
31	Parbrizul încălzit*, partea stângă	Șunt	MCase ^A
32	Parbrizul încălzit*, partea stângă	40	MCase ^A
33	Spălătoarele de faruri*	25	MCase ^A
34	Pompa pentru lichidul de spălat	25	MCase ^A
35	Unitatea de control al cutiei de viteze; selectorul electric de viteze	15	Micro
36	Claxon	20	Micro
37	Sirena*	5	Micro
38	Modulul de control pentru sistemul de frânare (valve, frână de parcare)	40	MCase ^A
	Controlul frânării cu baterie de 48 V	30	MCase ^A
39	Ștergătoarele de parbriz	30	MCase ^A
40	Spălătorul de lunetă	25	MCase ^A
41	Parbrizul încălzit*, partea dreaptă	40	MCase ^A
42	Încălzitorul de parcare*	20	MCase ^A





	Funcția	Amperaj	Tip
43	Unitatea de control pentru sistemul de frânare (pompa ABS)	40	MCas ^A
44	–	–	MCas ^A
45	Parbrizul încălzit*, partea dreaptă	Șunt	MCas ^A
46	Alimentate când contactul este cuplat: Modulul de control al motorului, componentele cutiei de viteze; servodirecția asistată, modulul electronic central; modulul de control pentru sistemul de frânare	5	Micro
47	–	–	Micro
48	Farul din dreapta, cu leduri ^B	15	Micro
49	Etilotestul*	5	Micro
50	–	–	Micro
51	Modulul pentru controlul cuplării bateriei	5	Micro
52	Airbaguri; senzorul de greutate pentru pasager	5	Micro
53	Farul din stânga, cu leduri ^B	15	Micro
54	Senzorul pedalei de accelerație	5	Micro

^A Acest tip de siguranță trebuie înlocuit la un atelier. Vă recomandăm un atelier autorizat Volvo.

^B LED (diodă emițătoare de lumină)

Informații asociate

- Siguranțe și unități electrice centrale (p. 644)
- Înlocuirea unei siguranțe (p. 645)

Siguranțele de sub torpedu

Siguranțele de sub torpedu protejează, printre altele, prizele electrice, afișajele și modulele portierelor.

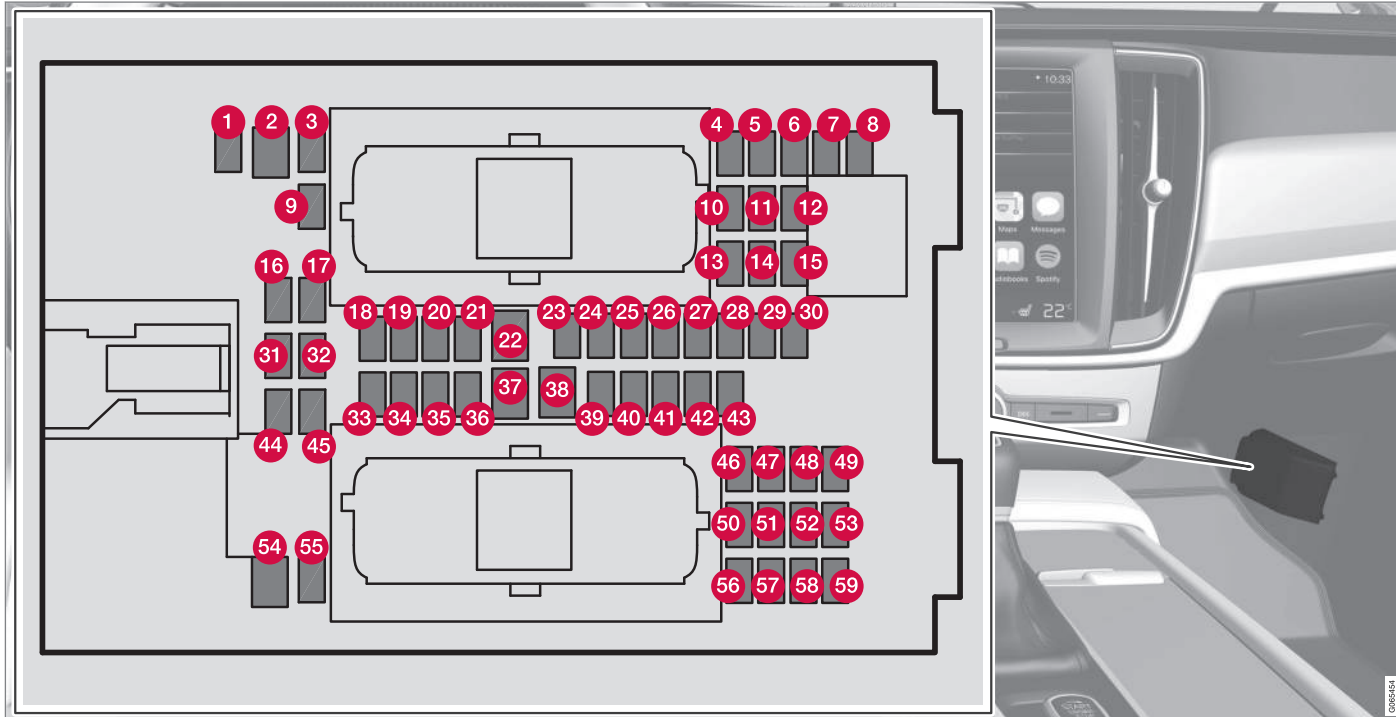

◀ Pe partea interioară a capacului se află penseta care ajută la demontarea și montarea siguranțelor.

Cutia de siguranțe din compartimentul motor include fante pentru mai multe siguranțe de rezervă.

Poziții

Partea interioară a capacului este prevăzută cu o etichetă care prezintă locația siguranțelor.

	Funcția	Amperaj	Tip
1	–	–	Micro
2	Priza electrică din consola tunel, de lângă spațiul pentru picioare pentru scaunele spate*	30	MCase ^A
3	–	–	Micro
4	Detector de mișcare*	5	Micro
5	Player media	5	Micro
6	Afișajul pentru șofer	5	Micro
7	Tastatura din consola centrală	5	Micro
8	Senzorul de soare	5	Micro
9	–	–	Micro
10	–	–	Micro
11	Modulul volanului	5	Micro
12	Modulul pentru butonul de pornire și pentru butonul frânei de parcare	5	Micro
13	Modulul pentru volanul cu încălzire*	15	Micro
14	–	–	Micro

	Funcția	Amperaj	Tip
15	–	–	Micro
16	–	–	Micro
17	–	–	Micro
18	Modulul de control pentru climatizare	10	Micro
19	Blocarea coloanei de direcție	7,5	Micro
20	Priza de diagnoză OBDII	10	Micro
21	Afișajul central	5	Micro
22	Modulul ventilatorului pentru sistemul de climatizare, față	40	MCase ^A
23	HUB USB	5	Micro
24	Controlează iluminatul; iluminatul interior; efectul heliomat al oglinzii retrovizoare interioare*; senzorul de ploaie și de lumină*; tastatura din consola tunel, de lângă spațiul pentru picioare pentru scaunul spate*; scaunele față electrice*; panourile de control din portierele spate; modulul ventilatorului pentru climatizarea stânga/dreapta.	7,5	Micro
25	Modulul de control pentru funcțiile de asistență pentru șofer	5	Micro
26	Plafonul panoramic cu parasolar*	20	Micro
27	Afișajul superior*	5	Micro
28	Iluminatul din habitacul	5	Micro
29	–	–	Micro
30	Afișajul din consola de plafon (memento centură de siguranță/indicator pentru airbagul scaunului pasagerului din față)	5	Micro





	Funcția	Amperaj	Tip
31	–	–	Micro
32	–	–	Micro
33	Modulul portierei din portiera din dreapta spate	20	Micro
34	Siguranțele din compartimentul pentru bagaje	10	Micro
35	Modulul de control pentru mașina online; modulul de control pentru Volvo On Call	5	Micro
36	Modulul portierei din portiera din stânga spate	20	Micro
37	Dispozitiv de control audio (amplificator)	40	MCase ^A
38	–	–	MCase ^A
39	Modulul pentru antena multibandă	5	Micro
40	Modulele pentru funcțiile de confort ale scaunelor (masaj) față*	5	Micro
41	Etilotestul*	5	Micro
42	Ștergătorul de lunetă	15	Micro
43	Modulul de control pentru pompa de combustibil	15	Micro
44	–	–	Micro
45	Deschiderea portbagajului cu mișcarea piciorului*	5	Micro
46	Încălzirea scaunului, față, șofer	15	Micro
47	Încălzirea scaunului, pasager, față	15	Micro

	Funcția	Amperaj	Tip
48	Pompa de lichid de răcire	7,5	Micro
49	–	–	Micro
50	Modulul portierei din portiera din stânga față	20	Micro
51	Modulul de control al suspensiei (șasiul activ)*	20	Micro
52	–	–	Micro
53	Modulul de control Sensus	10	Micro
54	–	–	MCase ^A
55	–	–	Micro
56	Modulul portierei din portiera din dreapta față	20	Micro
57	–	–	Micro
58	TV* (anumite piețe)	5	Micro
59	Siguranță principală pentru siguranțele 52, 53, 57 și 58	15	Micro

^A Acest tip de siguranță trebuie înlocuit la un atelier. Vă recomandăm un atelier autorizat Volvo.

Informații asociate

- Siguranțe și unități electrice centrale (p. 644)
- Înlocuirea unei siguranțe (p. 645)

Siguranțele din compartimentul pentru bagaje

Siguranțele din compartimentul pentru bagaje protejează, printre altele, scaunele

electrice*, airbagurile și dispozitivele de pre-tensionare ale centurilor de siguranță.

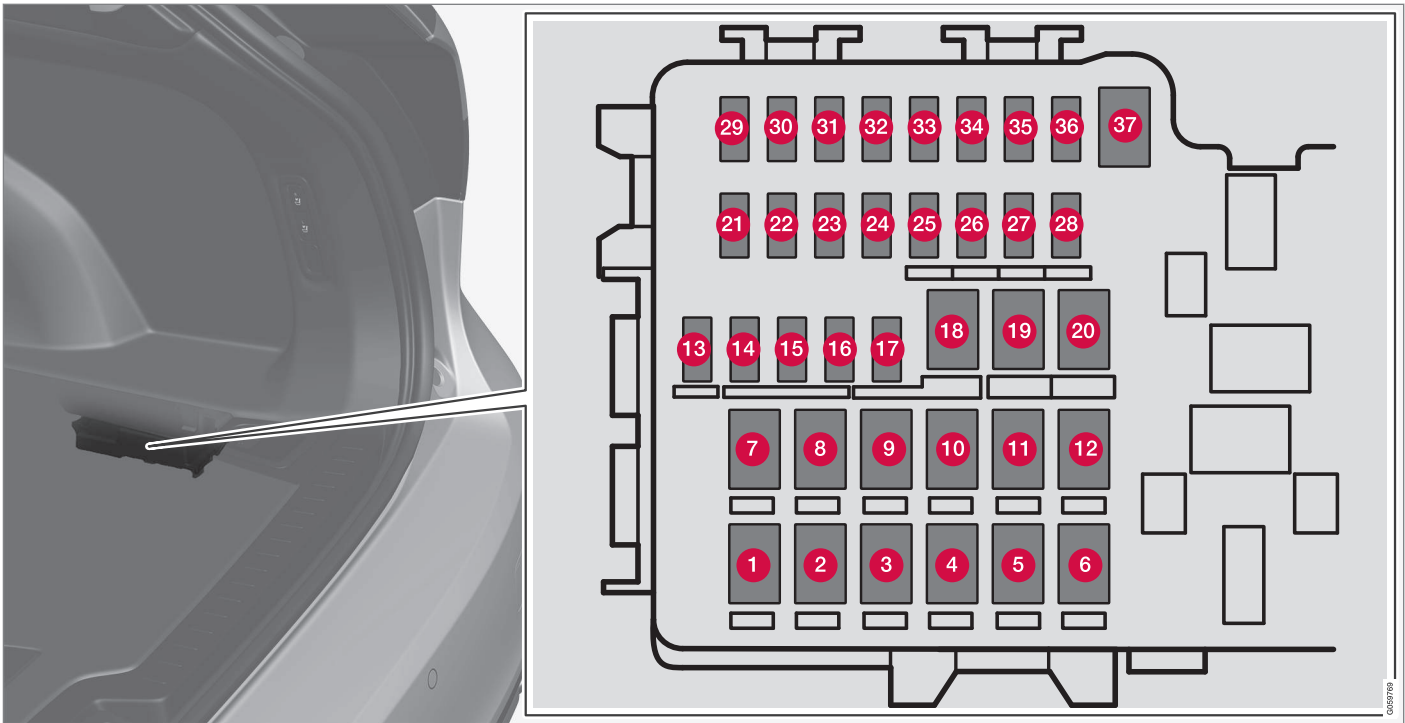

Unitatea electrică centrală se află în partea dreaptă.

Pe partea interioară a capacului se află pen-
seta care ajută la demontarea și montarea
siguranțelor.

**Cutia de siguranțe din compartimentul
motor** include fante pentru mai multe sigu-
ranțe de rezervă.



« Poziții

	Funcția	Amperaj	Tip
1	Degivrarea lunetei	30	MCas ^A
2	–	–	MCas ^A
3	Compresorul pentru suspensia pneumatică*	40	MCas ^A
4	Motorul de blocare pentru spătar, partea dreaptă spate	15	MCas ^A
5	–	–	MCas ^A
6	Motorul de blocare pentru spătar, partea stângă spate	15	MCas ^A
7	Scaunul pasagerului din față, acționat electric* Modulul portierei din dreapta spate	20	MCas ^A
8	Modulul de control pentru reducerea oxizilor de azot (diesel)	30	MCas ^A
	–	–	
	–	–	
9	Hayonul acționat electric*	25	MCas ^A
10	Scaunul pasagerului din față, acționat electric* Modulul portierei din dreapta față	20	MCas ^A
11	Modulul de control al barei de tractare*	40	MCas ^A
12	Modulul dispozitivului de pretensionare a centurii de siguranță, partea dreaptă	40	MCas ^A
13	Bobinele de relee interne	5	Micro

	Funcția	Amperaj	Tip
14	Modulul de control pentru reducerea oxizilor de azot (diesel)	15	Micro
	–	–	
15	Modulul portierei din stânga spate	20	Micro
16	Alcohol lock*, hub/port accesorii USB	5	Micro
17	Modulul avansat pentru accesorii	5	Micro
18	Modulul de control al barei de tractare*	25	MCas ^A
	Modulul pentru accesorii	40	
19	Scaunul șoferului, acționat electric*	20	MCas ^A
20	Modulul dispozitivului de pretensionare a centurii de siguranță, partea stângă	40	MCas ^A
21	Camera de parcare*	5	Micro
22	–	–	Micro
23	–	–	Micro
24	–	–	Micro
25	–	–	Micro
26	–	–	Micro
27	–	–	Micro
28	Încălzirea în scaune, stânga spate*	15	Micro





	Funcția	Amperaj	Tip
29	–	–	Micro
30	Blind Spot Information (BLIS)* Modulul de control, semnal sonor de exterior la deplasarea în marșarier	5	Micro
31	–	–	Micro
32	Modulele dispozitivelor de pretensionare a centurilor de siguranță	5	Micro
33	Actuator pentru gazele de eșapament (benzină, anumite variante de motor)	5	Micro
34	–	–	Micro
35	Modulul de control All Wheel Drive (AWD)*	15	Micro
36	Încălzirea în scaune, dreapta spate*	15	Micro
37	–	–	MCase ^A

^A Acest tip de siguranță trebuie înlocuit la un atelier. Vă recomandăm un atelier autorizat Volvo.

Informații asociate

- Siguranțe și unități electrice centrale (p. 644)
- Înlocuirea unei siguranțe (p. 645)

Înlocuirea becurilor

Tipurile de lămpi diferă în funcție de model și de nivelul de echipare. Dacă un bec¹⁵ se arde, acesta poate fi înlocuit conform instrucțiunilor din manualul de utilizare.

Contactați un atelier¹⁶ dacă se produce o defecțiune la lămpi, alta decât becurile.

Dacă se produce o defecțiune la lămpile cu leduri¹⁷, de obicei, întregul bloc de lumini trebuie înlocuit.

i NOTĂ

Pentru informații despre becurile care nu au fost abordate în acest manual de utilizare, contactați un dealer Volvo sau un atelier Volvo autorizat.

⚠ AVERTIZARE

Sistemul electric al mașinii trebuie să fie în poziția de aprindere **O** când se schimbă becurile.

! IMPORTANT

Nu atingeți niciodată cu degetele partea de sticlă a becurilor. Unsoarea de pe degete este vaporizată de căldură, acoperind reflectorul și provocând daune.

i NOTĂ

Dacă un mesaj de eroare continuă să se afișeze după înlocuirea becului defect, vă recomandăm să contactați un atelier autorizat Volvo.

i NOTĂ

Farurile și lămpile spate pot prezenta condens în interiorul lentilelor. Acest lucru este normal, toate elementele de iluminat exterioare au fost concepute pentru a rezista la condens. În mod normal, condensul este eliminat prin ventilare din carcasa lămpilor după ce lampa a fost aprinsă pentru un anumit interval de timp.

Informații asociate

- Pozițiile lămpilor exterioare (p. 662)
- Scoaterea capacului de plastic pentru schimbarea becului (p. 662)

- Înlocuirea becului pentru faza scurtă (p. 663)
- Înlocuirea becului de fază lungă (p. 664)
- Înlocuirea becului luminilor diurne/becului lămpii de poziție, față (p. 664)
- Înlocuirea becului semnalizatorului față (p. 665)
- Înlocuirea becului lămpii de marșarier (p. 666)
- Înlocuirea becului lămpii de ceață spate (p. 667)
- Specificații pentru becuri (p. 668)

¹⁵ Unele mașini nu au becuri.

¹⁶ Vă recomandăm un atelier autorizat Volvo.

¹⁷ LED (Light Emitting Diode)

Scoaterea capacului de plastic pentru schimbarea becului

Becul din farul cu halogen poate fi schimbat fără ajutorul unui atelier, însă capatul de plastic de pe far trebuie îndepărtat înainte ca un bec să poată fi schimbat.

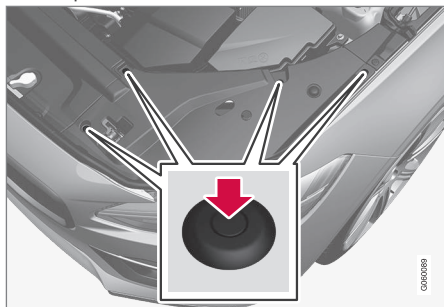

- Apăsați pini în cele patru cleme ale capacului de plastic utilizând o șurubelniță sau un obiect similar și scoateți capatul prin ridicare.

i NOTĂ

Puncte de reținut când se remontează capatul:

- Știftul din clemă trebuie apăsat complet înapoi, înainte ca clema să fie remontată în capac.
- Când capatul este remontat, știftul trebuie apăsat în interior până când suprafața de capăt este la același nivel cu suprafața clemei.

Informații asociate

- Înlocuirea becurilor (p. 661)
- Înlocuirea becului pentru faza scurtă (p. 663)
- Înlocuirea becului de fază lungă (p. 664)
- Înlocuirea becului luminilor diurne/becului lămpii de poziție, față (p. 664)
- Înlocuirea becului semnalizatorului față (p. 665)
- Specificații pentru becuri (p. 668)

Pozițiile lămpilor exterioare

Iluminatul exterior al mașinii utilizează un număr de lămpi diferite. O lampă cu leduri¹⁸ trebuie înlocuită la un atelier. Vă recomandăm un atelier autorizat Volvo.

Lămpi, față (mașină cu faruri cu halogen)

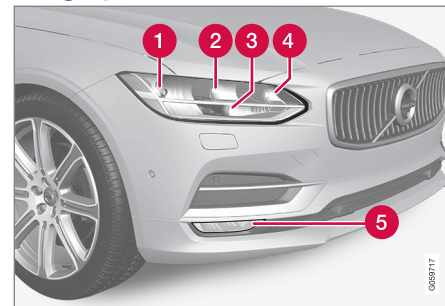

- 1 Fază scurtă
- 2 Fază lungă
- 3 Lumini diurne/lămpi de poziție
- 4 Semnalizator
- 5 Proiectoare de ceață/faruri adaptive* (LED)

¹⁸ LED (Light Emitting Diode)

Lămpi, spate

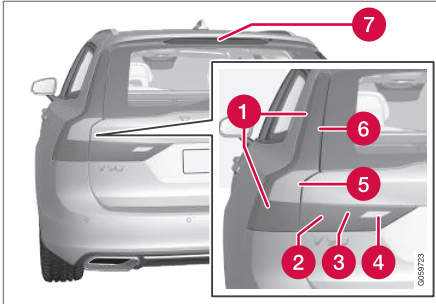

- 1 Lămpile de poziție (LED)
- 2 Lămpile de poziție (LED)
- 3 Lampa de ceață
- 4 Lampă de marșarier
- 5 Semnalizator¹⁹
- 6 Stop de frână (LED)
- 7 Stop de frână - central, superior (LED)

Informații asociate

- Înlocuirea becurilor (p. 661)
- Specificații pentru becuri (p. 668)
- Comanda iluminării (p. 156)

Înlocuirea becului pentru faza scurtă

Becul pentru faza scurtă din farul cu halogen poate fi înlocuit fără asistență din partea unui atelier.

Înainte de înlocuirea becului, demontați capacul de plastic al farului.

! IMPORTANT

Nu atingeți niciodată cu degetele partea de sticlă a becurilor. Unsoarea de pe degete este vaporizată de căldură, acoperind reflectorul și provocând daune.

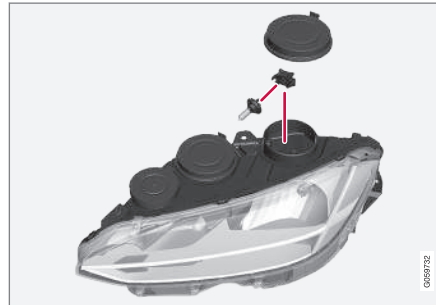

Farul din stânga.

1. Scoateți capacul de cauciuc al farului pentru becul de fază scurtă.

2. Deconectați conectorul de la bec.
3. Scoateți becul împingându-l ușor în sus și trăgându-l drept în afară.
4. Montați un bec nou în soclu. Știftul de ghidaj al becului trebuie să fie îndreptat drept în sus.
5. Apăsați conectorul.
6. Montați la loc capacul de cauciuc al farului.

Informații asociate

- Pozițiile lămpilor exterioare (p. 662)
- Scoaterea capacului de plastic pentru schimbarea becului (p. 662)
- Specificații pentru becuri (p. 668)

¹⁹ Contactați un atelier pentru înlocuire - vă recomandăm un atelier autorizat Volvo.

Înlocuirea becului de fază lungă

Becul pentru faza lungă din farul cu halogen poate fi înlocuit fără asistență din partea unui atelier.

Înainte de înlocuirea becului, demontați capacul de plastic al farului.

! IMPORTANT

Nu atingeți niciodată cu degetele partea de sticlă a becurilor. Unsoarea de pe degete este vaporizată de căldură, acoperind reflectorul și provocând daune.

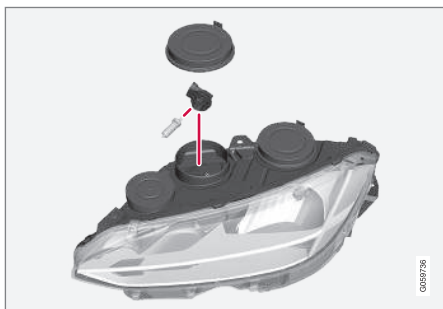

Farul din stânga.

1. Scoateți capacul de cauciuc al farului pentru becul de fază lungă.
2. Scoateți becul rotind soclul becului în sus și trăgându-l drept în sus.

3. Deschideți cu atenție capacul din plastic de la urechea de blocare a conectorului pentru a deschide urechea de blocare.
4. Deconectați conectorul de la bec.
5. Înlocuiți becul.
6. Montați becul în soclu și înșurubați.
7. Montați la loc capacul de cauciuc al farului.

Informații asociate

- Pozițiile lămpilor exterioare (p. 662)
- Scoaterea capacului de plastic pentru schimbarea becului (p. 662)
- Specificații pentru becuri (p. 668)

Înlocuirea becului luminilor diurne/ becului lămpii de poziție, față

Becul luminilor diurne/becul lămpii de poziție din farul cu halogen poate fi înlocuit fără asistență din partea unui atelier.

Înainte de înlocuirea becului, demontați capacul de plastic al farului.

i NOTĂ

Becul pentru lumina de zi / lumina de poziție este mai ușor accesibil dacă becul pentru faza lungă este scos. Becul pentru faza lungă este montat pe diagonală deasupra becului pentru lumina de zi / lumina de poziție. Scoateți becul pentru faza lungă prin rotirea duliei sale în sus și apoi trăgându-l drept în afară.

! IMPORTANT

Nu atingeți niciodată cu degetele partea de sticlă a becurilor. Unsoarea de pe degete este vaporizată de căldură, acoperind reflectorul și provocând daune.

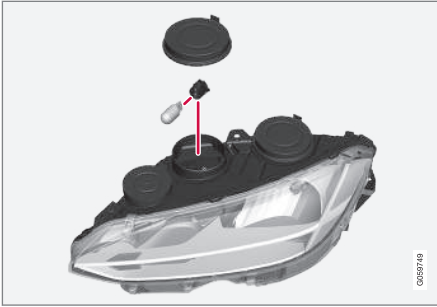

Farul din stânga.

1. Scoateți capacul de cauciuc al farului pentru becul luminii diurne/lămpii de poziție.
2. Trageți soclul becului pentru lumina diurnă/becului de poziție.
3. Scoateți becul afară.
4. Înlocuiți becul.
5. Fixați soclul becului în priză și apăsați în poziție.
6. Dacă ați demontat soclul becului pentru faza lungă, montați-l în soclu și înșurubați-l.
7. Montați la loc capacul de cauciuc al farului.

Informații asociate

- Pozițiile lămpilor exterioare (p. 662)
- Scoaterea capacului de plastic pentru schimbarea becului (p. 662)
- Specificații pentru becuri (p. 668)
- Înlocuirea becului de fază lungă (p. 664)

Înlocuirea becului semnalizatorului față

Becul pentru semnalizatorul din farul cu halogen poate fi înlocuit fără asistență din partea unui atelier.

Înainte de înlocuirea becului, demontați capacul de plastic al farului.

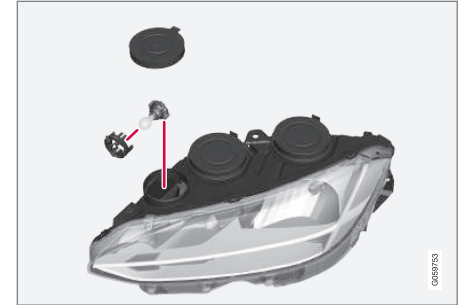

Farul din stânga.

1. Scoateți capacul de cauciuc al farului pentru becul semnalizatorului.
2. Strângeți urechile și trageți afară soclul becului.
3. Înlocuiți becul din soclu.
4. Fixați soclul becului în priză și apăsați în poziție.
5. Montați la loc capacul de cauciuc al farului.



« Informații asociate

- Pozițiile lămpilor exterioare (p. 662)
- Scoaterea capacului de plastic pentru schimbarea becului (p. 662)
- Specificații pentru becuri (p. 668)

Înlocuirea becului lămpii de marșarier

Becurile lămpii de marșarier se află sub panoul din hayon.



1. Detașați panoul de pe partea interioară a hayonului mai întâi rotind în sens invers orar cele două butoane un sfert de tur, apoi desprinzând panoul. Puneți deoparte panoul.

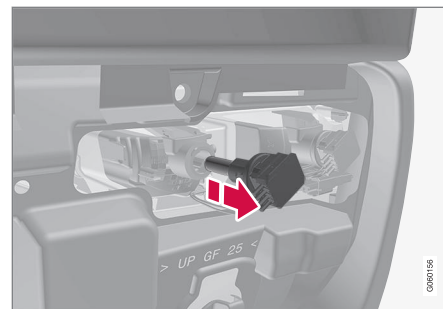

Carcasa de lampă pe partea stângă.

2. Desfaceți fasungul becului rotindu-l în sens invers orar, apoi extrageți-l.
3. Scoateți becul defect apăsându-l și rotindu-l în sens invers orar.
4. Fixați un bec nou apăsându-l și rotindu-l în sens orar.
5. Montați fasungul rotindu-l în sens orar.
6. Agățați cârligul și rotiți butoanele în sens orar un sfert de tur.

Informații asociate

- Pozițiile lămpilor exterioare (p. 662)
- Scoaterea capacului de plastic pentru schimbarea becului (p. 662)
- Specificații pentru becuri (p. 668)

Înlocuirea becului lămpii de ceață spate

Becul pentru lampa de ceață spate este amplasat în spatele unei trape de panoul hayonului de pe partea șoferului.

Becul lămpii de ceață spate se înlocuiește după cum urmează:



Panoul interior al hayonului.

1. Detașați panoul din interiorul hayonului mai întâi prin rotirea celor două butoane cu un sfert de rotație în sens invers acelor de ceasornic. Apoi desprindeți panoul și plasați-l într-o parte.

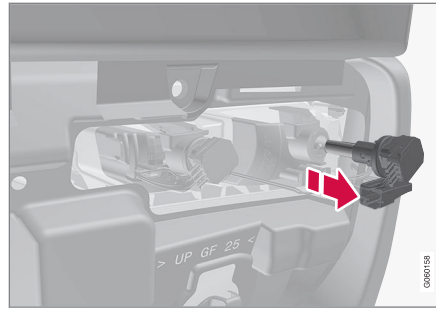

Carcasa de lampă pe partea stângă.

2. Desfaceți dulia becului rotind-o cu un sfert de rotație în sens invers acelor de ceasornic și extrageți-o.
3. Scoateți din fasung becul defect apăsându-l și rotindu-l în sens invers orar.
4. Fixați un bec nou apăsându-l și rotindu-l în sens orar.
5. Ștergeți pe de lentila becului orice impurități, grăsime sau umiditate.
6. Atașați dulia becului rotind-o cu un sfert de rotație în sensul acelor de ceasornic.
7. Remontați panoul și blocați-l prin rotirea butoanelor cu un sfert de rotație în sensul acelor de ceasornic.

Informații asociate

- Pozițiile lămpilor exterioare (p. 662)
- Specificații pentru becuri (p. 668)

Specificații pentru becuri

Specificații pentru becurile înlocuibile.

Contactați un atelier²⁰ dacă se produce o defecțiune la lămpi, alta decât becurile. Dacă se produce o defecțiune la lămpile cu leduri²¹, de obicei, întregul bloc de lumini trebuie înlocuit.

Funcția	W ^A	Tip
Fază scurtă	55	H7
Fază lungă	65	H9
Semnalizatoare față	24	PY24W PWY24W
Lumini diurne/lămpi de poziție, față	21/5	W21/5W
Lampă de ceață spate	21	H21W LL
Lampă de marșarier	21	H21W LL

A Watt

Informații asociate

- Pozițiile lămpilor exterioare (p. 662)
- Înlocuirea becurilor (p. 661)

Curățarea interiorului

Utilizați agenți de curățare și produse de îngrijire a mașinii recomandate de Volvo. Curățați periodic și eliminați petele imediat. Înainte de utilizarea substanțelor de curățare, aspirați.

! IMPORTANT

- Anumite articole de îmbrăcăminte colorată (de ex. jeanșii închiși la culoare și articolele din piele întoarsă) pot păta tapițeria. Dacă se produce o pată, curățați și tratați aceste părți ale tapițeriei cât mai curând.
- Nu utilizați niciodată solvenți puternici, precum lichidul de spălat, benzină pură, solvent nafta sau alcool concentrat pentru a curăța interiorul deoarece acestea pot deteriora tapițeria, dar și alte materiale din interior.
- Nu pulverizați niciodată agenți de curățare pe componentele cu butoane și comenzi electrice. Ștergeți-le cu o lavetă umezită în agent de curățare.
- Obiectele ascuțite și benzile Velcro pot deteriora tapițeria textilă.
- Utilizați agenții de curățare numai pe suprafețele pentru care au fost concepuți.

Informații asociate

- Curățarea afișajului central (p. 669)
- Curățarea tapițeriei textile și a capitonajului plafonului (p. 670)
- Curățarea centurilor de siguranță (p. 671)
- Curățarea covorașelor și a mochetei (p. 671)
- Curățarea tapițeriei din piele* (p. 672)
- Curățarea volanului îmbrăcat în piele (p. 673)
- Curățarea pieselor interioare din plastic, metal și lemn (p. 673)

²⁰ Vă recomandăm un atelier autorizat Volvo.

²¹ LED (Light Emitting Diode)

Curățarea afișajului central

Murdăria, petele și grăsimea de pe degete pot afecta funcționarea și lizibilitatea afișajului central. Curățați frecvent ecranul cu o lavetă din microfibre.



1. Deconectați afișajul central printr-o apă-sare lungă pe butonul home.
2. Ștergeți ecranul cu laveta din microfibre furnizată sau utilizați o altă lavetă de microfibre de calitate echivalentă. Ștergeți ecranul cu o lavetă din microfibre curată și uscată prin mișcări mici, circulare. Dacă este necesar, umeziți ușor laveta din microfibre cu apă curată.
3. Activați afișajul printr-o apă-sare scurtă pe butonul home.

! IMPORTANT

Laveta de microfibre utilizată pentru a curăța afișajul central trebuie să fie lipsită de nisip și impurități.

! IMPORTANT

Când curățați afișajul central, utilizați doar o presiune ușoară pe ecran. Presiunea puternică poate deteriora ecranul.

! IMPORTANT

NU pulverizați substanțe chimice lichide sau caustice direct pe afișajul central. Nu utilizați agenți de curățare geamurile, alți agenți de curățare, sprayuri cu aerosol, solvenți, alcool, amoniac sau alți agenți de curățare abrazivi.

Nu utilizați niciodată lavete, prosoape de hârtie sau batiste de hârtie abrazive deoarece acestea pot zgâria afișajul central.

Informații asociate

- Curățarea interiorului (p. 668)
- Curățarea tapițeriei textile și a capitonajului plafonului (p. 670)
- Curățarea centurilor de siguranță (p. 671)
- Curățarea covorașelor și a mochetei (p. 671)

- Curățarea tapițeriei din piele* (p. 672)
- Curățarea volanului îmbrăcat în piele (p. 673)
- Curățarea pieselor interioare din plastic, metal și lemn (p. 673)

Curățarea afișajului de pe parbriz*

Ștergeți ușor sticla de acoperire cu o cârpă din microfibre curată și uscată. Dacă este necesar, umeziți puțin cârpa din microfibre. Nu utilizați niciodată agenți de eliminare a petelor puternici. O substanță specială de curățare este disponibilă de la dealerii Volvo pentru curățarea petelor mai dificile.

Informații asociate

- Activarea și dezactivarea afișajului superior* (p. 146)
- Afișajul superior* (p. 145)

Curățarea tapițeriei textile și a capitonajului plafonului

Vă recomandăm să utilizați un agent de curățat textile atunci când curățați tapițeria textilă. Dacă este cazul, curățați și tratați petele imediat.

! IMPORTANT

Nu răzuțiți sau frecați o pată; acest lucru poate deteriora tapițeria.

! IMPORTANT

Nu utilizați agenți de îndepărtare a petelor sau solvenți puternici, aceștia pot deteriora tapițeria.

Curățarea tapițeriei textile

1. Începeți prin aspirarea tapițeriei.
2. Urmați instrucțiunile pentru agentul de curățare a tapițeriei textile.
3. La curățarea tapițeriei textile, se recomandă utilizarea unui aspirator de apă pentru a aspira lichidul de spălare și apa de la clătirea ulterioară.

! IMPORTANT

Unele articole de îmbrăcăminte colorate (cum ar fi jeanșii și articolele din piele întoarsă) pot păta tapițeria textilă. Petele accentuate, precum uleiul, vor fi greu de îndepărtat.

! IMPORTANT

Curățați întotdeauna întreaga tapițerie, chiar dacă există numai pete individuale. Acest lucru va evita formarea petelor de apă.

i NOTĂ

Nu îndepărtați tapițeria pentru curățare.

Curățarea capitonajului plafonului

1. Curățați capitonajul plafonului cu atenție utilizând o perie moale.
2. Urmați instrucțiunile pentru agentul de curățare a tapițeriei textile.
3. Apoi utilizați o lavetă moale și care nu lasă scame pentru a șterge capitonajul plafonului.

! IMPORTANT

Curățarea neatență poate deteriora capitonajul plafonului.

Informații asociate

- Curățarea interiorului (p. 668)
- Curățarea afișajului central (p. 669)
- Curățarea centurilor de siguranță (p. 671)
- Curățarea covorașelor și a mochetei (p. 671)
- Curățarea tapițeriei din piele* (p. 672)
- Curățarea volanului îmbrăcat în piele (p. 673)
- Curățarea pieselor interioare din plastic, metal și lemn (p. 673)

Curățarea centurilor de siguranță

Utilizați agenți de curățare și produse de îngrijire a mașinii recomandate de Volvo. **Curățați periodic și eliminați petele imediat. Înainte de utilizarea substanțelor de curățare, aspirați.** Utilizați apă și un detergent pentru sintetice. Un agent de curățare special pentru textile se poate găsi la dealerii Volvo. Asigurați-vă că centura este uscată înainte de a permite retragerea acesteia.

Informații asociate

- Curățarea interiorului (p. 668)
- Curățarea afișajului central (p. 669)
- Curățarea tapițeriei textile și a capitonajului plafonului (p. 670)
- Curățarea covorașelor și a mochetei (p. 671)
- Curățarea tapițeriei din piele* (p. 672)
- Curățarea volanului îmbrăcat în piele (p. 673)
- Curățarea pieselor interioare din plastic, metal și lemn (p. 673)

Curățarea covorașelor și a mochetei

Utilizați agenți de curățare și produse de îngrijire a mașinii recomandate de Volvo. **Curățați periodic și eliminați petele imediat. Înainte de utilizarea substanțelor de curățare, aspirați.**

Demontați covorașele pentru o curățare separată a mochetei și a covorașelor. Fiecare mocheta este prinsă cu capsă.

1. Scoateți mochetele prinzând mocheta de la fiecare capsă și trăgând-o în sus.
2. Utilizați un aspirator pentru a elimina praful și mizeria.

NOTĂ

Covorașele de inserție nu trebuie scuturate fără atenție sau lovite de obiecte pentru a îndepărta murdăria, deoarece se pot fisura.

3. Vă recomandăm o soluție specială de curățat pentru petele din covoraș după aspirare. Utilizați un agent de curățare recomandat de Volvo.
4. După curățare, fixați mocheta apăsând pe fiecare capsă.





AVERTIZARE

Utilizați doar un covoraș la fiecare scaun și verificați înainte de a porni că covorașul de la scaunul șoferului este fixat bine și asigurat în știfturi astfel încât să nu fie prins între și sub pedale.

Informații asociate

- Curățarea interiorului (p. 668)
- Curățarea afișajului central (p. 669)
- Curățarea tapițeriei textile și a capitonajului plafonului (p. 670)
- Curățarea centurilor de siguranță (p. 671)
- Curățarea tapițeriei din piele* (p. 672)
- Curățarea volanului îmbrăcat în piele (p. 673)
- Curățarea pieselor interioare din plastic, metal și lemn (p. 673)

Curățarea tapițeriei din piele*

Utilizați agenți de curățare și produse de îngrijire a mașinii recomandate de Volvo. **Curățați periodic și eliminați petele imediat.** Înainte de utilizarea substanțelor de curățare, aspirați.

Tapițeria din piele a mașinilor Volvo* a fost tratată pentru a-și păstra aspectul original.

Tapițeria din piele* este un produs natural, care se modifică și dobândește o frumoasă patină în timp. Curățarea și tratarea periodice sunt necesare pentru păstrarea proprietăților și culorii pielii. Volvo oferă un produs complet, Volvo Leather Care Kit/Wipes, pentru curățarea și tratarea tapițeriei din piele. Stratul exterior de protecție al pielii se păstrează când acest produs se utilizează conform instrucțiunilor.

Pentru cele mai bune rezultate, Volvo recomandă și aplicarea unei creme de protecție de până la patru ori pe an (sau mai frecvent, dacă este cazul). Volvo Leather Care Kit/Wipes sunt disponibile la dealerii Volvo.

Curățarea tapițeriei din piele

1. Aplicați soluția de curățare pentru piele pe un burete umed și strângeți până la formarea de spumă.
2. Ștergeți pata cu buretele, utilizând mișcări circulare.

3. Umeziți bine pata cu buretele, permiteți buretelui să absoarbă pata fără a freca.
4. Ștergeți pata cu o cârpă moale și lăsați pielea se să usuce.

Protejarea tapițeriei din piele

1. Aplicați o cantitate mică de agent de protecție a pielii pe o cârpă moale și apoi aplicați-o pe piele cu mișcări circulare ușoare.
2. Lăsați-o să se usuce timp de 20 minute.
 - > Protejarea tapițeriei din piele o face mai rezistentă la radiațiile UV solare.

Informații asociate

- Curățarea interiorului (p. 668)
- Curățarea afișajului central (p. 669)
- Curățarea tapițeriei textile și a capitonajului plafonului (p. 670)
- Curățarea centurilor de siguranță (p. 671)
- Curățarea covorașelor și a mochetei (p. 671)
- Curățarea volanului îmbrăcat în piele (p. 673)
- Curățarea pieselor interioare din plastic, metal și lemn (p. 673)

Curățarea volanului îmbrăcat în piele

Utilizați agenți de curățare și produse de îngrijire a mașinii recomandate de Volvo. Curățați periodic și eliminați petele imediat. Înainte de utilizarea substanțelor de curățare, aspirați.

Pielea trebuie să respire. Nu acoperiți volanul din piele cu o husă din plastic. Pentru curățarea volanului îmbrăcat în piele, vă recomandăm utilizarea Volvo Leather Care Kit/Wipes. Îndepărtați mai întâi murdăria, praful etc. cu un burete umed sau cu o lavetă umedă.

! IMPORTANT

Obiectele ascuțite, de ex. inelele, pot deteriora pielea de pe volan.

Informații asociate

- Curățarea interiorului (p. 668)
- Curățarea afișajului central (p. 669)
- Curățarea tapițeriei textile și a capitonajului plafonului (p. 670)
- Curățarea centurilor de siguranță (p. 671)
- Curățarea covorașelor și a mochetei (p. 671)
- Curățarea tapițeriei din piele* (p. 672)
- Curățarea pieselor interioare din plastic, metal și lemn (p. 673)

Curățarea pieselor interioare din plastic, metal și lemn

Utilizați agenți de curățare și produse de îngrijire a mașinii recomandate de Volvo. Curățați periodic și eliminați petele imediat. Curățați piesele și suprafețele interioare utilizând o lavetă din fibre sau microfibre ușor umezită cu apă, disponibilă la dealerii Volvo.

Nu răzuțiți sau frecăți petele. Nu utilizați niciodată agenți de eliminare a petelor puternici.

! IMPORTANT

NU utilizați un solvent care conține alcool pentru curățarea sticlei afișajului pentru șofer.

! IMPORTANT

Rețineți că suprafețele cu luciu ridicat sunt ușor de zgâriat. Curățați aceste suprafețe cu o lavetă din microfibre curată și uscată, prin mișcări mici, circulare. Dacă este necesar, umeziți laveta din microfibre cu puțină apă curată.

Informații asociate

- Curățarea interiorului (p. 668)
- Curățarea afișajului central (p. 669)
- Curățarea tapițeriei textile și a capitonajului plafonului (p. 670)

- Curățarea centurilor de siguranță (p. 671)
- Curățarea covorașelor și a mochetei (p. 671)
- Curățarea tapițeriei din piele* (p. 672)
- Curățarea volanului îmbrăcat în piele (p. 673)

Curățarea exteriorului

Mașina trebuie spălată imediat ce se murdărește. Acest lucru înseamnă că mașina este mai ușor de curățată deoarece praful nu se întărește. De asemenea, se reduce riscul de zgârieturi și se păstrează curățenia. Curățați la o spălătorie auto echipată cu separator de uleiuri. Utilizați un șampon auto recomandat de Volvo.

Informații asociate

- Curățarea exteriorului (p. 674)
- Polișarea și ceruirea (p. 674)
- Spălarea manuală (p. 675)
- Spălarea mașinii la o instalație automată (p. 676)
- Spălarea sub presiune ridicată (p. 678)
- Curățarea lamelelor ștergătoarelor (p. 678)
- Curățarea ornamentelor exterioare din plastic, cauciuc și decorative (p. 679)
- Curățarea jantelor (p. 680)
- Protecția antirugină (p. 680)

Polișarea și ceruirea

Polișați și ceruiți mașina dacă vopseaua și-a pierdut din luciul sau pentru a oferi vopselei protecție suplimentară. Mașina nu necesită polișare decât după ce a împlinit un an. Cu toate acestea, mașina poate fi ceruită în acest interval de timp. Nu polișați sau nu ceruiți mașina direct în lumina soarelui, suprafața de polișat trebuie să aibă o temperatură de cel mult 45 °C (113 °F).

- Spălați și uscați malina temeinic înainte de polișare sau ceruire. Îndepărtați petele de asfalt sau gudron cu soluție de îndepărtare a gudronului sau cu terebentină. Petele mai dificile se pot elimina utilizând pastă fină, special concepută pentru vopseaua auto. Utilizați un agent de curățare recomandat de Volvo.
- Polișați mai întâi cu pastă de polișat și apoi ceruiți cu ceară lichidă sau solidă. Respectați instrucțiunile de pe ambalaj. Multe preparate includ atât pastă de polișare, cât și ceară.

! **IMPORTANT**

Evitați polișarea și ceruirea elementelor din plastic și din cauciuc.

La utilizarea de degresant pe elementele din plastic și cauciuc, aplicați apăsând ușor, dacă este cazul. Utilizați un burete moale de spălare.

Polișarea ornamentelor lucioase poate distruge sau elimina stratul lucios de la suprafață.

Nu utilizați un agent de polișare abraziv.

! **IMPORTANT**

Utilizați un agent de curățare recomandat de Volvo. Alte tratamente, precum conservarea, etanșarea, protecția, lustruirea sau altele similare, pot deteriora vopseaua. Deteriorarea vopselii din cauza unor astfel de tratamente nu este acoperită de garanția Volvo.

Informații asociate

- Curățarea exteriorului (p. 674)
- Spălarea manuală (p. 675)
- Spălarea mașinii la o instalație automată (p. 676)
- Spălarea sub presiune ridicată (p. 678)

- Curățarea lamelelor ștergătoarelor (p. 678)
- Curățarea ornamentelor exterioare din plastic, cauciuc și decorative (p. 679)
- Curățarea jantelor (p. 680)
- Protecția antirugină (p. 680)

Spălarea manuală

Mașina trebuie spălată imediat ce se murdărește. Acest lucru înseamnă că mașina este mai ușor de curățat deoarece praful nu se întărește. De asemenea, se reduce riscul de zgărieturi și se păstrează curățenia. Efectuați curățarea într-un spațiu de curățare prevăzut cu un separator de ulei și utilizați un șampon auto. Utilizați agenți de curățare și produse de îngrijire a mașinii recomandate de Volvo.

Elemente importante de urmărit la spălarea manuală a mașinii

- Evitați spălarea mașinii în lumina directă a soarelui. Acest lucru poate determina uscarea detergentului sau a cerii, generând un efect abraziv.
- Îndepărtați excrementele de păsări de pe vopsea cât mai curând. Acestea conțin substanțe care deteriorează și decolorează foarte rapid vopseaua. De ex., utilizați o hârtie moale sau un burete înmuiat în apă. Vă recomandăm să contactați un atelier autorizat Volvo pentru eliminarea decolorărilor.
- Spălați șasiul, inclusiv pasajele roților și barele de protecție.
- Clătiți întreaga mașina până când murdăria dizolvată a fost eliminată pentru a reduce riscul de zgărieri în timpul spălării. Nu pulverizați direct pe încuietori.

- Dacă este cazul, utilizați un agent degresant la rece pe suprafețele foarte murdare. Rețineți că, în acest caz, mașina nu trebuie să fie înfierbântată de la soare.
- Spălați cu un burete, șampon auto și apă caldă din abundență.
- Curățați lamelele ștergătoarelor cu soluție caldă cu săpun sau cu șampon auto.
- Ștergeți mașina până la uscare cu o cârpă din piele de căprioară curată și moale sau cu o racletă pentru îndepărtarea apei. Evitarea uscării picăturilor de apă în lumina puternică a soarelui va reduce riscul producerii de pete de apă uscată, care vor necesita polișare.
- După spălarea mașinii, gudronul din asfalt poate rămâne. Utilizați un agent de îndepărtare a gudronului recomandat de Volvo pentru a elimina ultimele puncte.

AVERTIZARE

Contactați un atelier pentru curățarea motorului. Dacă motorul este fierbinte, există riscul producerii unui incendiu.



! IMPORTANT

Farurile murdare nu vor funcționa corect. Curățați-le periodic, de ex., când realimentați cu combustibil.

Nu utilizați agenți de curățare corozivi. Utilizați în schimb apă și un burete care nu zgârie.

i NOTĂ

Farurile și lămpile spate pot prezenta condens în interiorul lentilelor. Acest lucru este normal, toate elementele de iluminat exterioare au fost concepute pentru a rezista la condens. În mod normal, condensul este eliminat prin ventilare din carcasa lămpilor după ce lampa a fost aprinsă pentru un anumit interval de timp.

! IMPORTANT

- Înainte de a spăla mașina, asigurați-vă că plafonul panoramic* și parasolarul sunt închise înainte de a spăla mașina.
- Nu utilizați niciodată agenți de polișare cu proprietăți abrazive pe plafonul panoramic.
- Nu utilizați ceară pe chederele din jurul plafonului panoramic.

! IMPORTANT

Nu uitați să îndepărtați mizeria din orificiile de scurgere din portiere și din praguri după ce ați spălat mașina.

Informații asociate

- Curățarea exteriorului (p. 674)
- Polișarea și ceruirea (p. 674)
- Spălarea mașinii la o instalație automată (p. 676)
- Spălarea sub presiune ridicată (p. 678)
- Curățarea lamelelor ștergătoarelor (p. 678)
- Curățarea ornamentelor exterioare din plastic, cauciuc și decorative (p. 679)
- Curățarea jantelor (p. 680)
- Protecția antirugină (p. 680)
- Setarea pentru activarea automată a frânei de parcare (p. 453)

Spălarea mașinii la o instalație automată

Mașina trebuie spălată imediat ce se murdărește. Cu cât mașina este lăsată murdară pentru un timp mai îndelungat, cu atât mai dificil va fi să o curățați complet și să evitați riscul deteriorării vopselei.

Spălarea mașinii la o spălătorie auto automată este un mod simplu și rapid de curățare, dar care nu va curăța întreaga mașină. Volvo vă recomandă să spălați mașina manual sau la o spălătorie auto automată, urmată apoi de o spălare manuală.

i NOTĂ

Volvo recomandă ca mașina să nu fie spălată într-o spălare automată în timpul primelor luni (din cauză că vopseaua nu s-a întărit complet).

! IMPORTANT

Înainte de a conduce mașina într-o spălătorie automată de mașini, dezactivați funcțiile de frânare automată când staționează și aplicarea frânei de parcare automate. Dacă aceste funcții nu sunt dezactivate, sistemul de frânare se va bloca când mașina este în staționare, iar mașina nu se va mai putea deplasa.

! IMPORTANT

Pentru spălătorile auto unde mașina avansează pe o platformă cu role, se aplică următoarele:

1. Înainte de a spăla mașina, verificați dacă senzorul automat de ploaie este dezactivat. Altfel, există riscul activării și deteriorării brațelor ștergătoarelor.
2. Verificați dacă oglinzile exterioare sunt pliate, lămpile suplimentare sunt asigurate, antenele sunt retrase sau demonstate. Altfel, acestea pot fi deteriorate de elementele automate ale spălătoriei auto.
3. Conduceți în interiorul spălătoriei auto.
4. Dezactivați funcția „Frânare automată la oprire” de la butonul (A) din consola tunel.
5. Dezactivați funcția „Aplicare automată frână de parcare” din vederea de sus din consola centrală.
6. Oprii motorul prin rotirea la dreapta a butonului de pornire din consola tunel. Mențineți butonul în poziție timp de cel puțin 2 secunde.

Mașina este pregătită pentru spălare.

! IMPORTANT

Sistemul va comuta automat în modul **P** cu excepția cazului în care este urmată etapa de mai sus. Roțile sunt blocate în modul **P**, acesta nu trebuie să fie cazul când treceți mașina printr-o spălătorie automată de mașini.

i NOTĂ

Rețineți că, în cazul în care mașina este echipată cu funcția de blocare și deblocare fără cheia*, mașina se poate bloca/debloca în timpul spălării dacă cheia cu telecomandă se află în raza de acțiune.

Informații asociate

- Curățarea exteriorului (p. 674)
- Polișarea și ceruirea (p. 674)
- Spălarea manuală (p. 675)
- Spălarea sub presiune ridicată (p. 678)
- Curățarea lamelor ștergătoarelor (p. 678)
- Curățarea ornamentelor exterioare din plastic, cauciuc și decorative (p. 679)
- Curățarea jantelor (p. 680)
- Protecția antirugină (p. 680)
- Frânare automată la oprire completă (p. 454)

- Setarea pentru activarea automată a frânei de parcare (p. 453)
- Suprafețele sensibile și opțiunea fără cheia* (p. 284)

Spălarea sub presiune ridicată

Mașina trebuie spălată imediat ce se murdărește. Cu cât mașina este lăsată murdară pentru un timp mai îndelungat, cu atât mai dificil va fi să o curățați complet și să evitați riscul deteriorării vopselei. Spălați mașina la o spălătorie auto cu separator de ulei. Utilizați un șampon auto recomandat de Volvo.

La spălarea sub presiune ridicată, utilizați mișcări de măturare și asigurați-vă că duza nu se apropie la o distanță mai mică de 30 cm (13 in) față de suprafața mașinii. Nu pulverizați direct pe încuietori.

Informații asociate

- Curățarea exteriorului (p. 674)
- Polișarea și ceruirea (p. 674)
- Spălarea manuală (p. 675)
- Spălarea mașinii la o instalație automată (p. 676)
- Curățarea lamelelor ștergătoarelor (p. 678)
- Curățarea ornamentelor exterioare din plastic, cauciuc și decorative (p. 679)
- Curățarea jantelor (p. 680)
- Protecția antirugină (p. 680)

Curățarea lamelelor ștergătoarelor

Mașina trebuie spălată imediat ce se murdărește. Cu cât mașina este lăsată murdară pentru un timp mai îndelungat, cu atât mai dificil va fi să o curățați complet și să evitați riscul deteriorării vopselei. Spălați mașina la o spălătorie auto cu separator de ulei. Utilizați un șampon auto recomandat de Volvo.

Asfaltul, praful și reziduurile de sare de pe lamelele ștergătoarelor, dar și insectele, gheața etc. de pe parbriz, afectează durata de utilizare a lamelelor ștergătoarelor.

La curățare, aduceți lamelele ștergătoarelor în poziția de service.

NOTĂ

Spălați lamelele ștergătoarelor și parbrizul periodic cu apă caldă și săpun sau șampon auto. Nu utilizați solvenți puternici.

Informații asociate

- Curățarea exteriorului (p. 674)
- Polișarea și ceruirea (p. 674)
- Spălarea manuală (p. 675)
- Spălarea mașinii la o instalație automată (p. 676)
- Spălarea sub presiune ridicată (p. 678)
- Curățarea ornamentelor exterioare din plastic, cauciuc și decorative (p. 679)

- Curățarea jantelor (p. 680)
- Protecția antirugină (p. 680)

Curățarea ornamentelor exterioare din plastic, cauciuc și decorative

Mașina trebuie spălată imediat ce se murdărește. Cu cât mașina este lăsată murdară pentru un timp mai îndelungat, cu atât mai dificil va fi să o curățați complet și să evitați riscul deteriorării vopselei. Utilizați un șampon auto recomandat de Volvo.

Vă recomandăm să utilizați un agent de curățare special, disponibil la dealerii Volvo, pentru curățarea și îngrijirea componentelor colorate din plastic, cauciuc și decorative, de ex., ornamentele decorative lucioase. Urmați cu atenție instrucțiunile de utilizare pentru un astfel de agent.

Evitați spălarea mașinii cu detergent cu un pH sub 3,5 sau mai mare de 11,5. Acest lucru poate determina decolorarea componentelor din aluminiu anodizat*, conform ilustrației. Nu recomandăm utilizarea de agenți abrazivi de polișare, conform ilustrației.



Componente care trebuie spălate cu un agent de curățat cu un pH cuprins între 3,5 și 11,5.

! IMPORTANT

Evitați polișarea și ceruirea elementelor din plastic și din cauciuc.

La utilizarea de degresant pe elementele din plastic și cauciuc, aplicați apăsând ușor, dacă este cazul. Utilizați un burete moale de spălare.

Polișarea ornamentelor lucioase poate distruge sau elimina stratul lucios de la suprafață.

Nu utilizați un agent de polișare abraziv.

! IMPORTANT

Evitați spălarea mașinii cu un agent de curățare cu un pH sub 3,5 sau mai mare de 11,5. Acest lucru poate duce la decolorarea componentelor din aluminiu anodizat, precum cardele-portbagaj și cadrele geamurilor laterale.

Nu utilizați un agent metalic de polișare pe componentele din aluminiu anodizat. Acest lucru poate duce la decolorare și la distrugerea tratamentului suprafeței.

Informații asociate

- Curățarea exteriorului (p. 674)
- Polișarea și ceruirea (p. 674)
- Spălarea manuală (p. 675)
- Spălarea mașinii la o instalație automată (p. 676)
- Spălarea sub presiune ridicată (p. 678)
- Curățarea lamelelor ștergătoarelor (p. 678)
- Curățarea jantelor (p. 680)
- Protecția antirugină (p. 680)

Curățarea jantelor

Mașina trebuie spălată imediat ce se murdărește. Cu cât mașina este lăsată murdară pentru un timp mai îndelungat, cu atât mai dificil va fi să o curățați complet și să evitați riscul deteriorării vopselei. Curățați la o spălătorie auto echipată cu separator de uleiuri. Utilizați un șampon auto recomandat de Volvo.

Utilizați un agent de curățare a jantelor recomandat de Volvo.

Agenții de curățare puternici pot deteriora suprafața și duce la apariția petelor pe jantele de aluminiu cromate.

Informații asociate

- Curățarea exteriorului (p. 674)
- Polișarea și ceruirea (p. 674)
- Spălarea manuală (p. 675)
- Spălarea mașinii la o instalație automată (p. 676)
- Spălarea sub presiune ridicată (p. 678)
- Curățarea ornamentelor exterioare din plastic, cauciuc și decorative (p. 679)
- Curățarea jantelor (p. 680)
- Protecția antirugină (p. 680)

Protecția antirugină

Mașina este protejată anticoroziune.

Protecția anticoroziune pentru caroserie include straturi metalice de protecție pe tablă, un proces de vopsire de calitate ridicată, suprapuneri metalice minimizate și protejate anticoroziune și componente de plastic de protecție, protecție la frecare și inhibitor de rugină suplimentar pe zonele expuse. La șasiu, componentele expuse ale suspensiei roții sunt realizate din aluminiu turnat, rezistent la coroziune.

Inspecție și întreținere

În mod normal, protecția anticoroziune a mașinii nu necesită întreținere, dar păstrarea mașinii curate reprezintă un bun mod de a reduce riscul coroziunii. Soluțiile de curățat puternic alcaline sau acide trebuie evitate pe componentele ornamentale lucioase. Vopseaua sărită de la contactul cu pietricelele trebuie remediată imediat ce a fost descoperită.

Informații asociate

- Curățarea exteriorului (p. 674)
- Polișarea și ceruirea (p. 674)
- Spălarea manuală (p. 675)
- Spălarea mașinii la o instalație automată (p. 676)
- Spălarea sub presiune ridicată (p. 678)
- Curățarea lamelelor ștergătoarelor (p. 678)

- Curățarea ornamentelor exterioare din plastic, cauciuc și decorative (p. 679)
- Curățarea jantelor (p. 680)

Suprafața vopsită a mașinii

Suprafața vopsită este alcătuită din mai multe straturi și reprezintă o parte importantă a protecției antirugină a mașinii, de aceea trebuie verificată cu regularitate.

Cele mai frecvente tipuri de deteriorări ale vopselei sunt cauzate de lovituri de piatră, zgârieturi și semne pe marginile aripilor, portierelor și barelor de protecție. Pentru a evita apariția ruginii, vopseaua deteriorată trebuie rectificată imediat.

Informații asociate

- Retușarea unor deteriorări minore ale vopselei (p. 681)
- Coduri de culoare (p. 682)

Retușarea unor deteriorări minore ale vopselei

Vopseaua este o parte importantă a protecției antirugină a mașinii și, prin urmare, trebuie verificată în mod regulat. Cele mai frecvente tipuri de deteriorări ale vopselei sunt cauzate de lovituri de piatră, zgârieturi și semne de pe marginile aripilor, portierelor și barelor de protecție.

Pentru a evita apariția ruginii, vopseaua deteriorată trebuie rectificată imediat.

i NOTĂ

La repararea vopselei, suprafața trebuie să fie curată și uscată. Temperatura suprafeței trebuie să fie de cel puțin 15 °C (59 °F).

Materialele care ar putea fi necesare

- Primer - un primer adeziv special într-un tub de pulverizare este disponibil de ex. pentru barele de protecție acoperite cu plastic.
- Vopsea pentru stratul de bază și lac - disponibile în tuburi de pulverizare sau sub formă de creioane / pensule de retușare²².
- Bandă de mascare.
- Hârtie abrazivă fină.

Aplicarea vopselei de retușare pe suprafața deteriorată

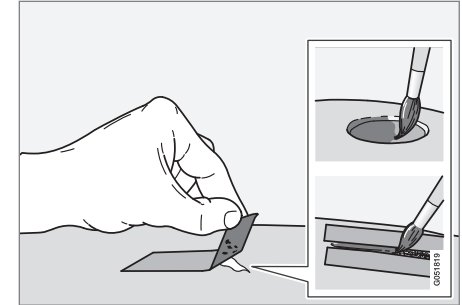

Dacă deteriorarea nu a ajuns până la metal, vopseaua de retușare poate fi aplicată imediat după ce suprafața a fost curățată.

1. Aplicați o bucată de bandă de mascare peste suprafața deteriorată. Pe urmă scoateți banda pentru a îndepărta întreaga vopsea desprinsă.

Dacă deteriorarea a ajuns până la metal, se recomandă utilizarea unui primer. În cazul deteriorării unei suprafețe din plastic, pentru a obține rezultate mai bune, trebuie folosit un primer adeziv - se pulverizează în capacul tubului de pulverizare și se aplică cu peria în strat subțire.

²² Urmați instrucțiunile care sunt incluse în pachet pentru creionul / pensula de retușare.

2. Înainte de vopsire, poate fi efectuată local șlefuirea ușoară folosind un agent de șlefuire foarte fin, dacă este necesar (de ex. dacă există margini neuniforme). Se curăță bine suprafața și se lasă să se usuce.
3. Amestecați bine primerul și aplicați-l cu ajutorul unei perii fine, a unui chibrit sau a unui obiect similar. Încheiați prin aplicarea unui strat de bază de vopsea și a unui strat de lac transparent după ce primerul s-a uscat.

Pentru zgârieturi aplicați aceeași procedură, însă mascați în jurul zonei deteriorate pentru a proteja vopseaua nedeteriorată.

Creioanele de retușare și vopselele de pulverizare pentru retușarea vopselei sunt disponibile la dealerii Volvo.

i NOTĂ

Dacă bucata de piatră nu a pătruns în metal și a rămas un strat de vopsea intact, aplicați un strat de bază și un strat de lac transparent imediat ce suprafața a fost curățată.

Informații asociate

- Suprafața vopsită a mașinii (p. 681)
- Coduri de culoare (p. 682)

Coduri de culoare

Cod de culoare

Autocolantul pentru codul de culoare este poziționat pe stâlpul portierei dreapta a mașinii între portiera din față și cea din spate și va fi vizibil când se deschide portiera din spate dreapta.

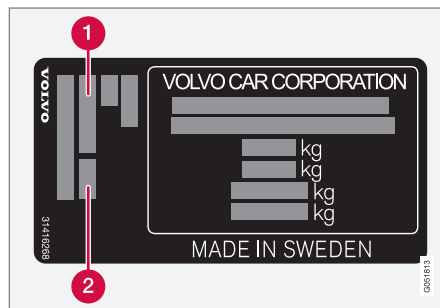

- 1 Cod de culoare exterioră
- 2 Orice cod secundar de culoare exterioră

Informații asociate

- Suprafața vopsită a mașinii (p. 681)
- Retușarea unor deteriorări minore ale vopselei (p. 681)

Înlocuirea lamei ștergătorului de lunetă

Lamelele ștergătoarelor îndepărtează apa de pe parbriz și lunetă. Împreună cu lichidul de spălare, curăță geamul și asigură vizibilitatea în timpul condusului. Lamelele ștergătoarelor de parbriz și lunetă pot fi înlocuite.

Înlocuirea lamei ștergătorului de lunetă

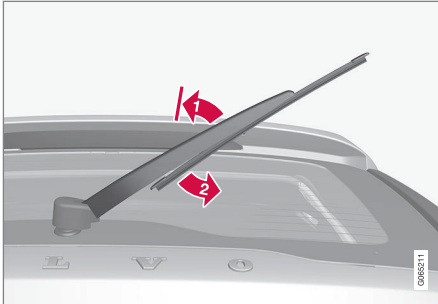

Ridicați brațul ștergătorului de la lunetă și trageți secțiunea inferioară a lamei către dreapta.

Prindeți centrul brațului ștergătorului și ridicați-l de la lunetă în poziția de blocare.

i NOTĂ

Există o poziție de blocare la jumătatea unghiului de prelungire care poate fi resimțită ca rezistență, această blocare împiedică căderea înapoi a brațului pe parbriz. Brațul ștergătorului trebuie tras dincolo de blocare pentru înlocuirea lamei ștergătorului.

- 2 Prindeți partea inferioară a lamei și trageți la dreapta până când lamela se desprinde de la braț.
3. Apăsați noua lamelă a ștergătorului în poziție. Veți auzi un clic. Verificați dacă s-a montat ferm.
4. Coborâți brațul ștergătorului.

! IMPORTANT

Verificați în mod regulat lamelele. Întreținerea neglijată scurtează durata de viață a lamelelor ștergătoarelor.

Informații asociate

- Utilizarea senzorului de ploaie (p. 187)
- Utilizarea spălătoarelor de parbriz și de faruri (p. 189)
- Utilizarea ștergerii automate a lunetei în marșarier (p. 191)
- Utilizarea funcției de memorie a senzorului de ploaie (p. 188)
- Utilizarea ștergătorului și spălătorului de lunetă (p. 190)
- Umplerea lichidului de spălat (p. 686)
- Setarea lamelelor ștergătoarelor în poziția de service (p. 685)
- Înlocuirea lamelelor ștergătoarelor de parbriz (p. 684)

Înlocuirea lamelelor ștergătoarelor de parbriz

Lamelele ștergătoarelor îndepărtează apa de pe parbriz și lunetă. Împreună cu lichidul de spălare, curăță geamul și asigură vizibilitatea în timpul condusului. Lamelele ștergătoarelor de parbriz și lunetă pot fi înlocuite.

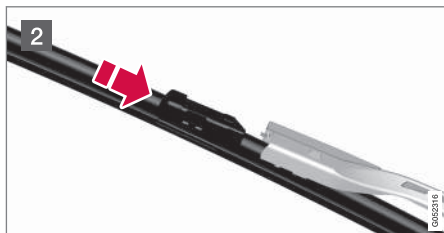
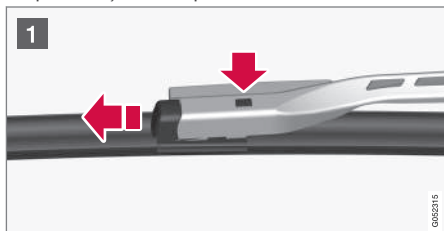

1 Ridicați brațul ștergătorului când acesta se află în poziție de lucru. Poziția de lucru se activează/dezactivează din ecranul funcției din afișajul central când mașina staționează și ștergătoarele de parbriz nu sunt pornite. Apăsăți butonul amplasat pe suportul lamelei ștergătorului și trageți afară paralel cu brațul ștergătorului.

- 2** Glisați în poziție noua lamelă a ștergătorului până când auziți un clic.
3. Verificați dacă lamela este montată corect.
 4. Coborâți brațul ștergătorului pe parbriz.

Lamelele ștergătoarelor au lungimi diferite

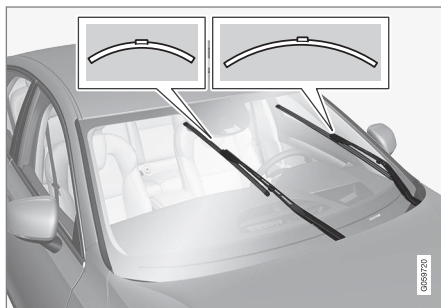

i NOTĂ

La înlocuirea lamelelor ștergătoarelor, rețineți că ele au lungimi diferite. Lamela de pe partea șoferului este mai lungă decât cea de pe partea pasagerului.

Informații asociate

- Utilizarea senzorului de ploaie (p. 187)
- Utilizarea spălătoarelor de parbriz și de faruri (p. 189)
- Utilizarea ștergerii automate a lunetei în marșarier (p. 191)
- Utilizarea funcției de memorie a senzorului de ploaie (p. 188)
- Utilizarea ștergătorului și spălătorului de lunetă (p. 190)
- Umplerea lichidului de spălat (p. 686)
- Setarea lamelelor ștergătoarelor în poziția de service (p. 685)
- Înlocuirea lamelei ștergătorului de lunetă (p. 682)
- Utilizarea ștergătoarelor de parbriz (p. 186)
- Lamelele ștergătoarelor și lichidul de spălat (p. 185)

Setarea lamelelor ștergătoarelor în poziția de service

În unele situații, lamelele ștergătoarelor de parbriz trebuie să fie poziționate în poziția de service (poziția verticală), de ex. când vor fi înlocuite.



Lamelele ștergătoarelor în poziția de service.

Pentru a schimba, curăța sau ridica lamelele ștergătoarelor (de ex. pentru răzuirea gheții de pe parbriz), acestea trebuie să fie în poziția de service.

! IMPORTANT

Înainte de a aduce lamelele ștergătoarelor în poziția de service, asigurați-vă că nu sunt înghețate.

Activarea / dezactivarea modului de service

Modul de service poate fi activat / dezactivat când mașina este în staționare iar ștergătoarele de parbriz nu sunt pornite. Modul de service este activat / dezactivat prin vizualizarea funcțiilor de pe afișajul central:



Apăsați butonul **Poziția de lucru a șterg. de parb..** Indicatorul luminos din buton se aprinde când modul de service este activat. Când este activat, ștergătoarele se deplasează în poziția de service.

Pentru a dezactiva modul de service, apăsați din nou **Poziția de lucru a șterg. de parb..** Indicatorul luminos din buton se stinge când modul de service este dezactivat.

Lamelele ștergătoarelor ies din poziția de service și în cazul în care:

- Este activată ștergerea parbrizului.
- Este activată spălarea parbrizului.
- Senzorul de ploaie este activat.
- Mașina este pornită de pe loc.

! IMPORTANT

Dacă brațele ștergătoarelor aflate în poziția de service au fost rabatate în sus de pe parbriz, ele trebuie pliate înapoi pe parbriz înainte de activarea ștergerii, spălării sau senzorului de ploaie, precum și înainte de deplasare. Aceasta pentru a evita răzuirea vopselei de pe capotă.

Informații asociate

- Utilizarea senzorului de ploaie (p. 187)
- Utilizarea spălătoarelor de parbriz și de faruri (p. 189)
- Utilizarea ștergerii automate a lunetei în marșarier (p. 191)
- Utilizarea funcției de memorie a senzorului de ploaie (p. 188)
- Utilizarea ștergătorului și spălătorului de lunetă (p. 190)
- Umplerea lichidului de spălat (p. 686)
- Înlocuirea lamelelor ștergătoarelor de parbriz (p. 684)
- Înlocuirea lamelei ștergătorului de lunetă (p. 682)
- Utilizarea ștergătoarelor de parbriz (p. 186)
- Lamelele ștergătoarelor și lichidul de spălat (p. 185)

Umplerea lichidului de spălat

Lichidul de spălat este utilizat pentru curățarea farurilor, precum și a parbrizului și a lunetei. În cazul în care temperatura este sub punctul de îngheț, trebuie folosit lichid de spălat cu antigel.

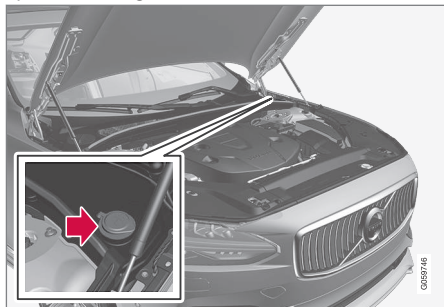

Lichidul de spălat este umplut în rezervorul cu capacul albastru. Rezervorul este utilizat pentru spălătorul de parbriz, spălătorul de lunetă și spălătorul de faruri*

i NOTĂ

Când a rămas aprox. 1 litru (1 qt) din lichidul de spălat în rezervor, este afișat mesajul **Lichid de spălare Nivel scăzut, umpleți** pe afișajul pentru șofer împreună cu simbolul .

Calitatea recomandată: Lichidul de spălat recomandat de Volvo - cu protecție împotriva înghețului în condiții de vreme rece și pentru temperaturi sub punctul de îngheț.

! IMPORTANT

Utilizați lichid de spălat original Volvo sau echivalent cu un pH recomandat între 6 și 8, la diluarea specificată (de ex. 1:1 cu apă neutră).

! IMPORTANT

Folosiți lichid de spălat cu antigel când temperatura este sub valoarea de îngheț, pentru a evita înghețarea lichidului în interiorul pompei, rezervorului și furtunurilor.

Volum:

- Mașinile **cu** spălare a farurilor: 5,5 litri (5,8 sferturi de galon).
- Mașinile **fără** spălare a farurilor: 3,5 litri (3,7 sferturi de galon).

Informații asociate

- Utilizarea senzorului de ploaie (p. 187)
- Utilizarea spălătoarelor de parbriz și de faruri (p. 189)
- Utilizarea ștergerii automate a lunetei în marșarier (p. 191)

- Utilizarea funcției de memorie a senzorului de ploaie (p. 188)
- Utilizarea ștergătorului și spălătorului de lunetă (p. 190)
- Setarea lamelelor ștergătoarelor în poziția de service (p. 685)
- Înlocuirea lamelelor ștergătoarelor de parbriz (p. 684)
- Înlocuirea lamelei ștergătorului de lunetă (p. 682)
- Utilizarea ștergătoarelor de parbriz (p. 186)
- Lamelele ștergătoarelor și lichidul de spălat (p. 185)

SPECIFICAȚII

Denumiri de tip

Autocolantele din mașină conțin informații despre seria șasiului, denumirea de tip, codul de culoare etc.

Locația etichetelor

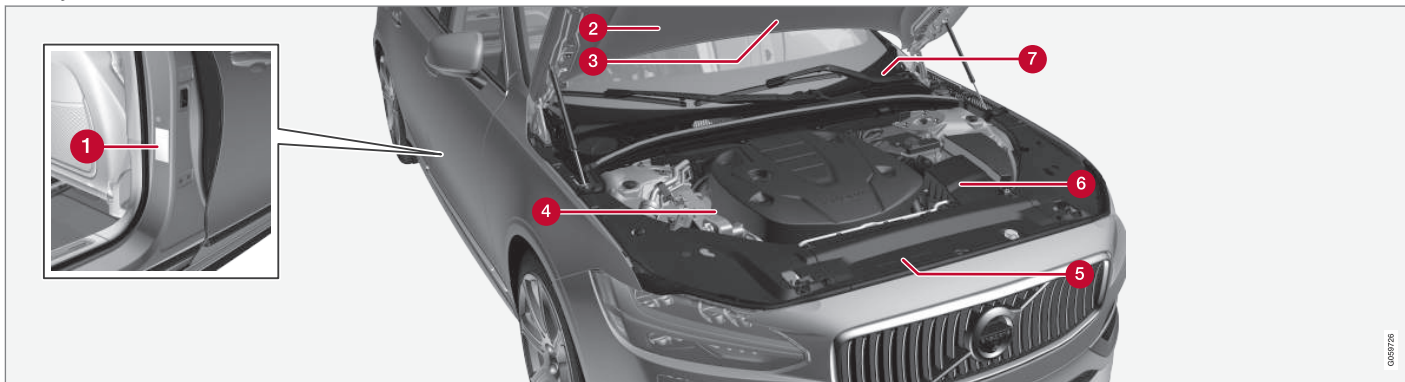

Ilustrația are rol informativ - detaliile pot diferi în funcție de piață și de model.

Cunoașterea denumirii de tip a mașinii, numărul de identificare a vehiculului și seria motorului poate facilita contactul cu un dealer Volvo atunci când comandați piese de schimb și accesorii pentru mașină.

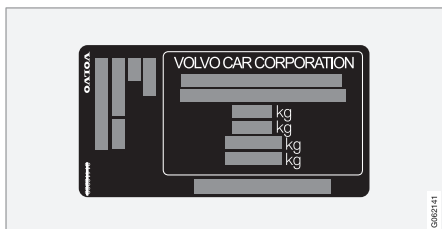

1 Autocolant pentru denumirea de tip, numărul de identificare a vehiculului, masele maxime admise și denumirea de cod pentru culoarea exterioră și numărul omologării de tip. Autocolantul este amplasat pe stâlpul portierei și este vizibil la deschiderea portierei din dreapta spate.

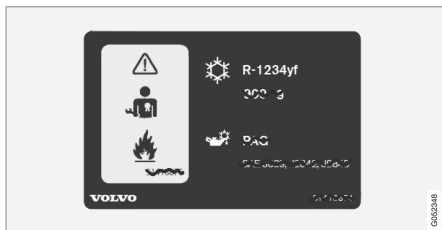

2 Autocolant pentru sistemul de aer condiționat al mașinii cu agent frigorific R1234yf.

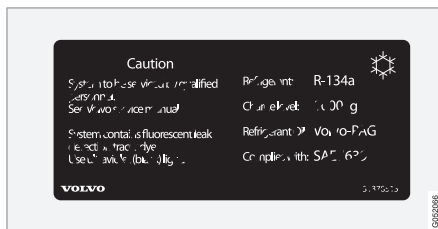

2 Autocolant pentru sistemul de aer condiționat al mașinii cu agent frigorific R134a.

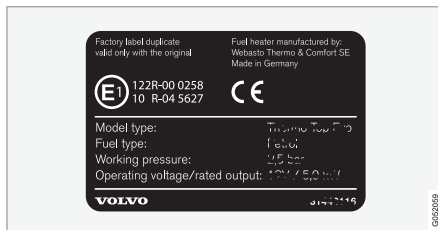

3 Etichetă pentru încălzitorul de parcare.



4 Autocolant pentru codul și seria motorului.

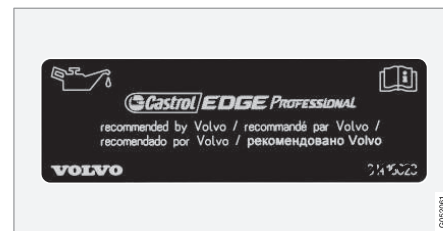

5 Etichetă pentru uleiul de motor.

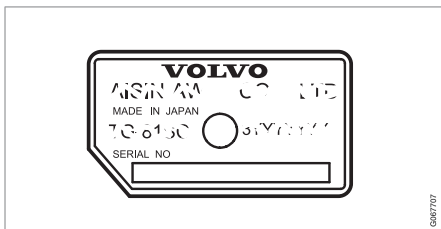

6 Autocolant pentru denumirea de tip și seria cutiei de viteze.



7 Autocolant pentru numărul de identificare a mașinii - VIN (numărul de identificare a vehiculului).

Mai multe informații despre mașină sunt incluse în documentul de înmatriculare.

i NOTĂ

Nu s-a prevăzut ca autocolantele ilustrate din manualul de utilizare să fie copii exacte ale celor din mașină. Ele au fost incluse pentru a prezenta aspectul lor aproximativ și locațiile în mașină. Informațiile valabile exact pentru mașina dvs. pot fi găsite pe autocolantul de pe mașină.

Informații asociate

- Aer condiționat - specificații (p. 702)

Dimensiuni

Dimensiunile mașinii, lungime, înălțime etc., sunt disponibile în tabelul următor.

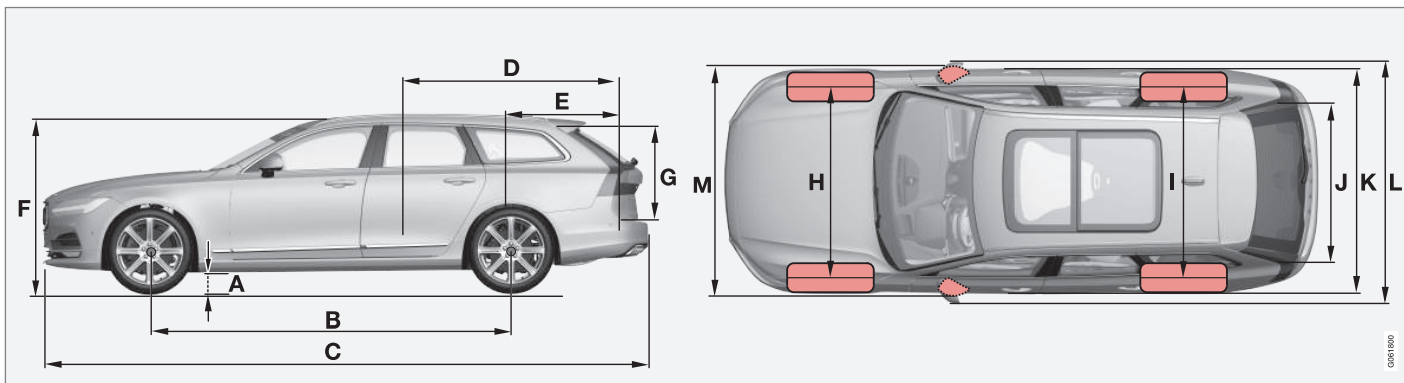

	Dimensiuni	mm	in
A	Garda la sol ^A	142	5,6
B	Ampatament	2941	115,8
C	Lungime	4936	194,3
D	Lungime de încărcare, podea, banchetă rabatată	1988	78,3
E	Lungimea de încărcare, podea	1153	45,4

	Dimensiuni	mm	in
F	Înălțime ^B	1475	58,1
G	Înălțimea încărcăturii	704	27,7
H	Ecartament față	1628 ^C	64,1 ^C
		1618 ^D	63,7 ^D
		1617 ^E	63,7 ^E
		1623 ^F	63,9 ^F

	Dimensiuni	mm	in
I	Ecartament spate	1629 ^C	64,1 ^C
		1619 ^D	63,7 ^D
		1618 ^E	63,7 ^E
		1624 ^F	63,9 ^F
J	Lățimea încărcăturii, podea	1130	44,5

SPECIFICAȚII



	Dimensiuni	mm	in
K	Lățimea	1879 ^G	74,0 ^G
		1890 ^H	74,4 ^H
L	Lățimea inclusiv oglinzile retrovizoare exterioare	2019	79,5
M	Lățimea inclusiv oglinzile retrovizoare pliate	1895	74,6

A La greutatea proprie a mașinii + 2 persoane. (Variază ușor în funcție de dimensiunea anvelopelor, opțiunile de șasiu etc.)

B Inclusiv antena de plafon, pentru greutatea proprie.

C Se aplică mașinilor cu jante de 17/18 in.

D Se aplică mașinilor cu jante de 19 in.

E Se aplică mașinilor cu jante de 20 in.

F Se aplică mașinilor cu jante de 21 in.

G Lățimea caroseriei.

H La nivelul bandourilor portierelor.

Informații asociate

- Mase (p. 693)

Mase

Masa max. brută a vehiculului poate fi citită pe eticheta din mașină.

Masa proprie include șoferul, rezervorul de combustibil umplut la 90% și toate uleiurile și lichidele.

Greutatea pasagerilor și a accesoriilor și sarcina pe cârligul de tractare (când este cuplată o remorcă) influențează capacitatea de încărcare și nu sunt incluse în masa proprie.

Sarcina max. admisă = masa brută a vehiculului - masa proprie.

i NOTĂ

Masa proprie documentată se aplică mașinilor în versiunea standard - de ex., mașina fără echipamente sau accesorii suplimentare. Acest lucru înseamnă că, pentru fiecare accesoriu adăugat, capacitatea de încărcare a mașinii se reduce cu greutatea aceluia accesoriu.

Exemple de accesorii care reduc capacitatea de încărcare sunt diferite niveluri de echipare (de ex., Kinetic, Momentum, Summum), dar și alte accesorii precum cârligul de tractare, cadrele-portbagaj, portbagajul de plafon, sistemul audio, lămpile auxiliare, unitatea GPS, încălzitorul pe bază de combustibil, grila de siguranță, covorașele, capacul pentru compartimentul pentru bagaje, scaunele acționate electric etc.

Cântărirea mașinii reprezintă un mod sigur de a evalua masa proprie a mașinii dvs.

⚠ AVERTIZARE

Caracteristicile de mers ale mașinii se modifică în funcție de gradul de încărcare și de modul de distribuire a sarcinilor.

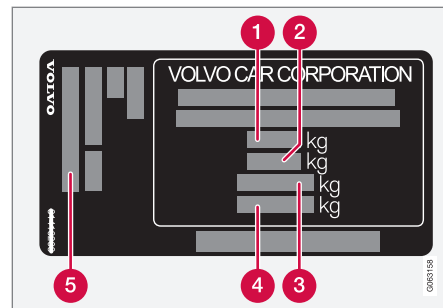

Autocolantul este amplasat pe stâlpul portierei și este vizibil la deschiderea portierei din dreapta spate.

- 1** Masa max. brută a vehiculului
- 2** Masa max. a ansamblului (mașină + remorcă)
- 3** Sarcina max. pe puntea față
- 4** Sarcina max. pe puntea spate
- 5** Nivelul de echipare

Sarcină max.: Consultați certificatul de înmatriculare.

Sarcina max. pe plafon: 100 kg

Informații asociate

- Denumiri de tip (p. 688)
- Capacitatea de tractare și sarcina pe cârligul de tractare (p. 694)

Capacitatea de tractare și sarcina pe cârligul de tractare

Capacitatea de tractare și sarcina pe cârligul de tractare pentru condusul cu o remorcă se regăsesc în tabele.

Greutate max. remorcă cu sistem de frânare

i NOTĂ

Se recomandă utilizarea amortizoarelor de vibrații la cârligul de tractare pentru remorci cu o masă mai mare de 1800 kg.

Motor	Cod motor ^A	Cutia de viteze	Greutate max. remorcă cu sistem de frânare (kg)	Sarcina max. pe cârligul de tractare (kg)
T4	B4204T44	Automată	1800	110
T4	B4204T31	Automată	1800	110
T5	B4204T23	Automată	1800	110
T5	B4204T26	Automată	1800	110
T6 AWD	B4204T27	Automată	1800 ^B 2200 ^C	110
T6 AWD	B4204T29	Automată	2200	110
D3	D4204T16	Selectare manuală	1800	110
D3	D4204T16	Automată	1800	110
D3 AWD	D4204T4	Automată	2200	110
D4	D4204T14	Selectare manuală	1800	110
D4	D4204T14	Automată	1800	110
D4	D4204T7	Automată	1800	110

Motor	Cod motor ^A	Cutia de viteze	Greutate max. remorcă cu sistem de frânare (kg)	Sarcina max. pe cârligul de tractare (kg)
D4 AWD	D4204T14	Automată	2200	110
D5 AWD	D4204T23	Automată	1800 ^B 2200 ^C	110

^A Codul motorului, numărul componentei și seria se găsesc pe motor.

^B Se aplică la mașinile care **nu** sunt echipate pentru o greutate de tractare mai mare.

^C Se aplică la mașinile care sunt echipate pentru o greutate de tractare mai mare.

! IMPORTANT

La condusul cu o remorcă, puteți depăși masa maximă admisă a vehiculului (inclusiv sarcina de tractare) cu cel mult 100 kg (220 lb), dacă viteza este limitată la 100 km/h (62 mph). Respectați întotdeauna regulile naționale pentru combinația de vehicul, precum viteza etc.

Greutate max. remorcă fără sistem de frânare

Greutate max. remorcă fără sistem de frânare (kg)	Sarcina max. pe cârligul de tractare (kg)
750	50

Informații asociate

- Denumiri de tip (p. 688)
- Mase (p. 693)
- Condusul cu o remorcă (p. 503)
- Sistemul de asistență pentru stabilitatea remorcii (Trailer Stability Assist)* (p. 505)

Specificații motor

Specificațiile motorului (putere etc.) pentru fiecare alternativă de motor se regăsesc în tabelul următor.

i NOTĂ

Nu toate motoarele sunt disponibile pentru toate piețele.

i NOTĂ

Dacă nu există date privind motorul în tabel, acestea sunt disponibile în suplimentul atașat.

Motor	Cod motor ^A	Putere (kW/rpm)	Putere (CP/rpm)	Cuplu (Nm/rpm)	Nr. de cilindri
T4	B4204T31	140/5000	190/5000	300/1700–4000	4
T4	B4204T44	140/5000	190/5000	300/1400–4000	4
T5	B4204T26	184/5500	250/5500	350/1800–4800	4
T5	B4204T23	187/5500	254/5500	350/1500–4800	4
T6 AWD	B4204T29	228/5700	310/5700	400/2200–5100	4
T6 AWD	B4204T27	235/5700	320/5700	400/2200–5400	4
D3	D4204T16	110/3750	150/3750	320/1750–3000	4
D3 AWD	D4204T4	110/4250	150/4250	350/1500–2500	4
D4	D4204T7	120/4250	163/4250	400/1750–2500	4
D4 / D4 AWD	D4204T14	140/4250	190/4250	400/1750–2500	4
D5 AWD	D4204T23	173/4000	235/4000	480/1750–2250	4

^A Codul motorului, numărul componentei și seria se găsesc pe motor.

Informații asociate

- Denumiri de tip (p. 688)
- Uleiul de motor - specificații (p. 698)
- Lichid de răcire - specificații (p. 701)

Uleiul de motor - specificații

Calitatea și volumul de ulei de motor pentru fiecare variantă de motor se regăsesc în tabel.

Volvo recomandă:



Motor	Cod motor ^A	Calitate ulei	Volum, incl. filtrul de ulei (l, aprox.)
T4	B4204T31	Castrol Edge Professional V 0W-20 sau VCC RBS0-2AE 0W-20	5,6
T4	B4204T44		5,6
T5	B4204T26		5,6
T5	B4204T23		5,6
T6 AWD	B4204T29		5,6
T6 AWD	B4204T27		5,6

Motor	Cod motor ^A	Calitate ulei	Volum, incl. filtrul de ulei (l, aprox.)
D3	D4204T16	Castrol Edge Professional V 0W-20 sau VCC RBS0-2AE 0W-20	5,2
D3 AWD	D4204T4		5,2
D4	D4204T7		5,2
D4 / D4 AWD	D4204T14		5,2
D5 AWD	D4204T23		5,2

^A Codul motorului, numărul componentei și seria se găsesc pe motor.

Informații asociate

- Denumiri de tip (p. 688)
- Condiții extreme de condus pentru uleiul de motor (p. 700)
- Verificarea și completarea cu ulei de motor (p. 636)
- Uleiul de motor (p. 634)

Condiții extreme de condus pentru uleiul de motor

Condițiile extreme de condus pot duce la o temperatură anormal de ridicată a uleiului sau la un consum ridicat de ulei. Găsiți mai jos câteva exemple de condiții de condus extreme.

Verificați nivelul de ulei mai frecvent pentru călătoriile lungi:

- tractarea unei rulote sau a unei remorci;
- în regiunile montane;
- la viteze mari;
- la temperaturi sub $-30\text{ }^{\circ}\text{C}$ ($-22\text{ }^{\circ}\text{F}$) sau mai mari de $+40\text{ }^{\circ}\text{C}$ ($+104\text{ }^{\circ}\text{F}$).

Cele de mai sus se aplică și pentru condusul pe distanțe mai scurte la temperaturi scăzute.

Pentru condițiile de condus extreme, alegeți un ulei de motor complet sintetic. Acesta furnizează o protecție suplimentară pentru motor.

Volvo recomandă:



! IMPORTANT

Pentru a respecta cerințele pentru intervalele de service ale motorului, toate motoarele sunt alimentate din fabrică cu un ulei de motor sintetic special adaptat. Alegerea uleiului s-a făcut cu atenție luând în considerare durata de utilizare, caracteristicile de pornire, consumul de combustibil și impactul asupra mediului.

Pentru a respecta intervalele de service recomandate, utilizați un ulei de motor aprobat de Volvo. Utilizați numai calitatea recomandată de ulei atât pentru completare, cât și pentru schimb. Altfel, există riscul ca durata de utilizare, caracteristicile de pornire, consumul de combustibil și impactul asupra mediului al mașinii să fie afectate.

Dacă nu se utilizează uleiul de motor de calitate și vâscozitatea recomandată, componentele asociate motorului se pot deteriora. Volvo nu își asumă responsabilitatea pentru astfel de defecțiuni.

Volvo recomandă ca schimburile de ulei să se efectueze la un atelier autorizat Volvo.

Informații asociate

- Uleiul de motor - specificații (p. 698)
- Uleiul de motor (p. 634)

Lichid de răcire - specificații

Calitatea recomandată: Lichid de răcire amestecat aprobat de Volvo. Dacă utilizați un lichid de răcire concentrat, amestecați cu 50% apă (de calitate aprobată, nu apă sărată etc.). Dacă sunteți nesigur, contactați un dealer Volvo.

Pentru a preveni avarierea sistemului de răcire și problemele la motor, utilizați numai lichid de răcire aprobat de Volvo.

AVERTIZARE

Înghițirea de lichid de răcire este periculoasă și poate deteriora organele interne (rinichii). Produsul conține etilen glicol, inhibitor, apă etc.

Informații asociate

- Completarea cu lichid de răcire (p. 637)

Oleul de transmisie - specificații

În condiții normale de mers, uleiul de transmisie nu necesită schimbare pe durata de viață a cutiei de viteze. Cu toate acestea, în condiții extreme de condus, acest lucru poate fi necesar.

Cutie de viteze manuală

Oleul de transmisie recomandat:	BOT 350 M3
---------------------------------	------------

Cutie de viteze automată

Oleul de transmisie recomandat:	AW-1
---------------------------------	------

Informații asociate

- Denumiri de tip (p. 688)

Lichidul de frână - specificații

Lichidul de frână este mediul din sistemul hidraulic de frânare utilizat pentru a transfera presiunea de la pedala de frână, prin intermediul cilindrului principal de frână, care acționează etrierele de frână.

Calitatea recomandată: Volvo Original sau un lichid echivalent conform cu o combinație de Dot 4, 5.1 și ISO 4925 clasa 6.

NOTĂ

Vă recomandăm ca schimbul sau completarea lichidului de frână să se realizeze de un atelier autorizat Volvo.

Informații asociate

- Prezentare generală a compartimentului motor (p. 633)

Rezervorul de combustibil - volum

Capacitatea de umplere a rezervorului de combustibil se poate citi din tabelul de mai jos.

	Toate modelele
Litri (aprox.)	60
Galoane SUA (aprox.)	15,9

Informații asociate

- Umplerea cu combustibil (p. 484)

Capacitatea rezervorului de AdBlue®¹

Capacitatea rezervorului pentru aditivul AdBlue este de aproximativ 11,5 litri.

Informații asociate

- Verificarea și completarea cu AdBlue® (p. 492)

Aer condiționat - specificații

Sistemul de climatizare al mașinii utilizează un agent frigorific fără freon, R1234yf sau R134a, în funcție de piață. Informațiile despre tipul de agent frigorific utilizat în sistemul de climatizare a mașinii sunt tipărite pe autocolantul de pe partea interioară a capotei.

Calitatea și volumul de lichide și lubrifianți recomandați pentru sistemul de aer condiționat sunt disponibile mai jos.

Autocolantul A/C

Autocolant pentru R134a

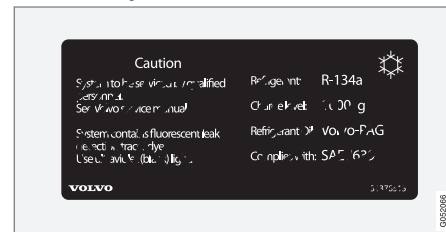

¹ Marcă înregistrată care aparține Ver-band der Automobilindustrie e.V. (VDA)

Autocolant pentru R1234yf

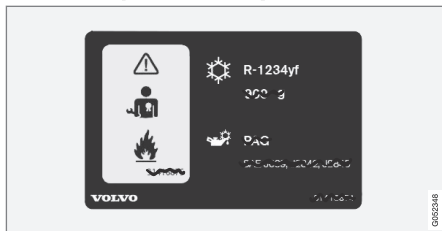

Explicația simbolurilor - R1234yf

Simbol	Semnificație
	Atenție
	Sistem de aer condiționat mobil (MAC)
	Tip de lubrifiant

Simbol	Semnificație
	Lucrările de service la sistemul de aer condiționat mobil (MAC) trebuie efectuate de un tehnician certificat.
	Agenți frigorifici inflamabili

Agent frigorific

Cantitatea de agent frigorific este imprimată pe autocolantul amplasat pe interiorul capotei.

Mașini și agent frigorific R134a

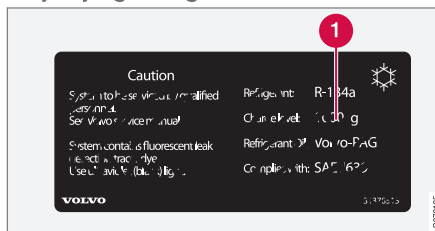

1 Cantitatea de agent frigorific.

AVERTIZARE

Sistemul de aer condiționat conține agent frigorific R134a sub presiune. Sistemul trebuie servizat și reparat numai de un atelier autorizat.

Mașini și agent frigorific R1234yf



1 Cantitatea de agent frigorific.

AVERTIZARE

Sistemul de aer condiționat conține agent frigorific R1234yf sub presiune. Conform SAE J2845 (Technician Training for Safe Service and Containment of Refrigerants Used in Mobile A/C System), lucrările de service și reparații asupra sistemului cu agent frigorific se vor efectua numai de tehnicieni calificați și experimentați pentru a asigura siguranța sistemului.

Ulei compresor

Volum	Calitatea recomandată
60 ml (2,03 fl. oz.)	PAG SP-A2

◀ Vaporizator

IMPORTANT

Vaporizatorul sistemului A/C nu trebuie reparat sau înlocuit cu un vaporizator utilizat anterior. Un nou vaporizator trebuie certificat și etichetat conform SAE J2842.

Informații asociate



- Servisarea sistemului de climatizare (p. 631)





Consumul de combustibil și emisiile de CO₂



Informațiile din tabelele de mai jos sunt în conformitate cu WLTP (Worldwide Harmonised Light-Duty Vehicles Test Procedure - Procedura armonizată la nivel mondial de testare a autovehiculelor ușoare), o metodă de încercare internațională pentru vehicule, echivalentă cu un autoturism care a fost conceput pentru încercări de laborator.

Consumul de combustibil al unui vehicul se măsoară în litri/100 km, iar emisiile de dioxid de carbon (CO₂) se măsoară în grame de CO₂/km.













Explicație

	Conduc urban (viteză redusă)
	Conduc suburban (viteză medie)

	Conduc extraurban (viteză ridicată)
	Conduc pe autostradă (viteză foarte ridicată)
	Valoare combinată (conduc combinat)
CO ₂	gram CO ₂ /km
	l/100 km
man	Cutie de viteze manuală
aut	Cutie de viteze automată

	Valoare scăzută
	Valoare ridicată























 NOTĂ
Dacă nu există date privind consumul și emisiile în tabel, acestea sunt disponibile în suplimentul atașat.



















												
			CO ₂		CO ₂		CO ₂		CO ₂		CO ₂	
T4 (B4204T31)	aut		246	10,9	176	7,7	144	6,4	159	7,0	169	7,5
			259	11,4	193	8,5	164	7,3	191	8,4	192	8,5



SPECIFICAȚII



												
			CO ₂	Ø 	CO ₂	Ø 	CO ₂	Ø 	CO ₂	Ø 	CO ₂	Ø 
T5 (B4204T26)	aut		244	10,8	176	7,7	147	6,5	162	7,1	171	7,5
			260	11,5	193	8,5	164	7,2	193	8,5	193	8,5
T6 AWD (B4204T29)	aut		287	12,7	206	9,1	170	7,5	184	8,1	198	8,7
			294	13,0	224	9,9	188	8,3	207	9,1	216	9,5
D3 (D420T16)	man		174	6,6	144	5,5	120	4,6	137	5,2	138	5,3
			191	7,3	161	6,1	144	5,5	170	6,5	163	6,2
D3 (D420T16)	aut		195	7,5	156	5,9	127	4,8	141	5,4	147	5,6
			210	8,0	170	6,5	151	5,8	175	6,7	171	6,5
D3 AWD (D4204T4)	aut		211	8,1	176	6,7	148	5,7	167	6,4	169	6,5
			227	8,6	191	7,3	162	6,2	186	7,1	185	7,1
D4 (D4204T7)	aut		192	7,3	152	5,8	129	4,9	143	5,5	147	5,6
			207	7,9	175	6,7	147	5,6	176	6,7	171	6,5

												
			CO ₂		CO ₂		CO ₂		CO ₂		CO ₂	
D4 (D4204T14)	man		174	6,9	144	5,7	124	4,9	147	5,8	143	5,7
			180	7,1	159	6,3	140	5,5	168	6,6	159	6,3
D4 (D4204T14)	aut		192	7,3	152	5,8	129	4,9	143	5,5	147	5,6
			207	7,9	175	6,7	147	5,6	176	6,7	171	6,5
D4 AWD (D4204T14)	aut		211	8,1	176	6,7	148	5,7	167	6,4	169	6,5
			227	8,6	191	7,3	162	6,2	186	7,1	185	7,1
D5 AWD (D4204T23)	aut		220	8,4	179	6,8	149	5,7	161	6,2	169	6,5
			237	9,1	198	7,5	165	6,3	186	7,1	189	7,2

Valorile din tabelul de mai sus pentru consumul de combustibil și emisiile de CO₂ se bazează pe ciclurile de condus special (a se vedea mai jos). Masa mașinii poate crește în funcție de nivelul de echipare. Consumul de combustibil și emisiile de CO₂ sunt afectate și de gradul de încărcare a mașinii. Conform WLTP, fiecare mașină are un consum de combustibil și valori ale emisiilor de CO₂ unice, în

funcție de echiparea mașinii. În tabelul de mai sus, aceste valori se încadrează între valoarea scăzută și valoarea ridicată din tabelul de mai sus. În multe piețe, puteți găsi consumul de combustibil și valorile emisiilor de CO₂ unice ale mașinii în documentul de înmatriculare a mașinii.

Există câteva motive pentru care valorile consumului de combustibil sunt mai mari decât valorile din tabel. Printre acestea, se află:

- Dacă mașina este dotată cu echipamente suplimentare care îi afectează greutatea.
- Stilul de condus.
- Dacă clientul alege alte jante decât cele montate ca standard pe versiunea de bază



- ◀ a modelului, rezistența la rulare poate crește.
- Viteza ridicată determină o rezistență aerodinamică mărită.
 - Calitatea combustibilului, condițiile carosabilului și de trafic, condițiile meteo și starea mașinii.

O combinație cu exemplele de mai sus poate crește consumul considerabil.

Pot exista devieri semnificative ale consumului de combustibil dacă comparăm profilele ciclurilor de condus (a se vedea mai jos), care sunt utilizate pentru certificarea mașinii și pe care se bazează valorile de consum din tabel. Pentru mai multe informații, consultați regulamentele menționate.

i NOTĂ

Condițiile meteo extreme, condusul cu o remorcă sau condusul la altitudini ridicate, în combinație cu o calitate inferioară a combustibilului decât cea recomandată, sunt factori care cresc considerabil consumul de combustibil al mașinii.

Standardul WLPT

Începând și inclusiv din 1 septembrie 2018, s-a introdus un nou standard de calculare a valorilor consumului unei mașini. Standardul WLTP (Worldwide Harmonised Light-Duty

Vehicles Test Procedure - Procedura armonizată la nivel mondial de testare a autovehiculelor ușoare) reprezintă condițiile medii de condus pentru condusul zilnic. În comparație cu standardul anterior (NEDC), WLTP ia în considerare mai multe situații variate de trafic și viteze, dar și versiunile de echipare și clasele de greutate. Echipamentele opționale care afectează consumul sunt dezactivate în timpul testării, de ex., aerul condiționat, încălzirea în scaune etc. Noul standard va furniza cifre mai reale cu privire la consumul de combustibil, dioxid de carbon și nivelul de emisii. Valorile vor permite efectuarea de comparații între diferite mașini și nu vor reprezenta consumul normal.

Profile ale ciclurilor de condus

Un ciclu de condus simulează condusul real mediu al mașinii. Standardul are la bază patru profile diferite ale ciclurilor de condus. Cele patru profile ale ciclurilor de condus sunt:

- **Condus urban** - viteză redusă
- **Condus suburban** - viteză medie
- **Condus extraurban** - viteză foarte ridicată
- **Condus pe autostradă** - viteză foarte ridicată

Fiecare ciclu este determinat de diferite condiții, precum viteza, durata și distanța, de exemplu.

Valoarea oficială pentru condusul mixt, afișată în tabel, este o combinație între rezultatele celor patru cicluri de condus, în conformitate cu cerințele legale.

Gazele de eșapament sunt colectate pentru a extrapola emisiile de dioxid de carbon (emisiile de CO₂) pe durata celor patru cicluri de condus. Acestea au fost analizate ulterior pentru a determina valoarea emisiilor de CO₂.

Informații asociate

- Denumiri de tip (p. 688)
- Mase (p. 693)
- Condusul economic (p. 480)

Dimensiuni omologate de anvelope și jante

În anumite țări, nu toate dimensiunile omologate sunt indicate pe documentul de înmatri-

culare sau pe alte documente. Următorul tabel prezintă toate combinațiile omologate de jante și anvelope.

✓ = omologat

Motor	man/ aut	225/55R17 ^A 8x17x42	245/45R18 8x18x42	255/40R19 8,5 x 19 x 47	255/35R20 8,5 x 20 x 47,5	245/35R21 8,5 x 21 x 44,5
T4 (B4204T44)	aut	✓	✓	✓	✓	✓
T4 (B4204T31)	aut	✓	✓	✓	✓	✓
T5 (B4204T23)	aut	✓	✓	✓	✓	✓
T5 (B4204T26)	aut	✓	✓	✓	✓	✓
T6 AWD (B4204T27)	aut	–	✓	✓	✓	✓
T6 AWD (B4204T29)	aut	–	✓	✓	✓	✓
D3 (D4204T16)	man	✓	✓	✓	✓	✓
D3 (D4204T16)	aut	✓	✓	✓	✓	✓
D3 AWD (D4204T4)	aut	✓	✓	✓	✓	✓
D4 (D4204T14)	man	✓	✓	✓	✓	✓
D4 (D4204T14)	aut	✓	✓	✓	✓	✓
D4 (D4204T7)	aut	✓	✓	✓	✓	✓
D4 AWD (D4204T14)	aut	✓	✓	✓	✓	✓
D5 AWD (D4204T23)	aut	✓	✓	✓	✓	✓

^A 225/55 R17 nu sunt omologate pentru mașinile echipate cu amortizoare active (Four-C)* sau cu frâne de 18". Pentru modul de echipare al mașinii, contactați un dealer Volvo.



◀◀ **Informații asociate**

- Indicele minim admis de sarcină pe anvelopă și indicele de viteză pentru anvelope (p. 711)
- Denumiri de tip (p. 688)
- Dimensiunile anvelopelor (p. 578)
- Codul de dimensiune pentru jante (p. 579)
- Lanțuri de zăpadă (p. 594)

Indicele minim admis de sarcină pe anvelopă și indicele de viteză pentru anvelope

Următorul tabel prezintă indicele minim admis de sarcină (LI) și indicele de viteză (SS).

SPECIFICAȚII



Motor		man/ aut	Indice minim admis sarcină (LI)^A	Indice minim admis de viteză (SS)^B
T4	B4204T44	aut	96	H
T4	B4204T31	aut	96	H
T5	B4204T23	aut	96	V
T5	B4204T26	aut	96	V
T6 AWD	B4204T27	aut	96	W
T6 AWD	B4204T29	aut	96	W
D3	D4204T16	man	96	H
D3	D4204T16	aut	96	H
D3 AWD	D4204T4	aut	96	H
D4	D4204T14	man	96	V
D4	D4204T14	aut	96	V
D4	D4204T7	aut	96	V
D4 AWD	D4204T14	aut	96	V
D5 AWD	D4204T23	aut	96	V

^A Indicele de sarcină al anvelopei trebuie să fie cel puțin egal sau mai mare decât valoarea indicată în tabel.

^B Indicele de viteză al anvelopei trebuie să fie cel puțin egal sau mai mare decât valoarea indicată în tabel.

Informații asociate

- Dimensiuni omologate de anvelope și jante (p. 709)
- Presiuni în anvelope aprobate (p. 714)
- Denumiri de tip (p. 688)
- Dimensiunile anvelopelor (p. 578)
- Codul de dimensiune pentru jante (p. 579)

Presiuni în anvelope aprobate

Tabelul de mai jos include presiunile aprobate în anvelope pentru fiecare alternativă de motor.

i NOTĂ
Nu toate motoarele, anvelopele sau combinațiile acestora sunt disponibile mereu în toate piețele.

Motor	Dimensiune anvelopă	Viteză	Sarcină, 1-3 persoane		Sarcină max.		Presiune ECO ^A
			Față (kPa) ^B	Spate (kPa)	Față (kPa)	Spate (kPa)	Față/spate (kPa)
Toate motoarele	225/55 R17	0-160 km/h (0-100 mph)	230	230	260	260	260
	245/45 R18	160+ km/h (100+ mph)	260	260	280	280	-
	255/40 R19						
	255/35 R20	0-160 km/h (0-100 mph)	240	240	260	260	260
	245/35 R21	160+ km/h (100+ mph)	300	300	310	310	-
Roată de rezervă temporară		max. 80 km/h (max. 50 mph)	420	420	420	420	-

^A Conducătorul economic.

^B În anumite țări, unitatea de măsură „bar” este utilizată împreună cu unitatea din sistemul internațional, „Pascal”: 1 bar = 100 kPa.

Informații asociate

- Denumiri de tip (p. 688)
- Verificarea presiunii în anvelope (p. 580)
- Dimensiuni omologate de anvelope și jante (p. 709)
- Presiunea recomandată în anvelope (p. 582)

INDICE ALFABETIC

1, 2, 3 ...

4WD 468

A

ABS

sistemul de antiblocare la frânare 448

AC (Aer condiționat) 241

Accesorii și echipament suplimentar 39

instalare 40

Accident, vezi Coliziune 44

Acoperișul panoramic acționat electric 181

Acord de licență 99, 565

Actualizări de la distanță 623

Actualizări de sistem 623

Actualizări software 37

Adâncimea profilului 580

anvelope de iarnă 593

Adaptarea caracteristicilor de condus 468

Adaptive Cruise Control 344

activare 347

AVERTIZARE 367

butoane 345

configurare interval de timp 370

depășire 366

dezactivare 348

Frână automată 372

Limitări 350

mod așteptare 349

mod de afișare 346

modificarea funcționalității cruise

control 351

modificare a țintei 368

Simboluri și mesaje 352

urmărire erori 350

viteza salvată 369

AdBlue 490

alimentare 492

funcționare 491

Simboluri și mesaje 494

volumul rezervorului 702

Aer condiționat 241

Aerul condiționat 241

Afișajul central

climatizare 224

curățare 669

deconectarea și modificarea volumu-

lui 134

imagine de ansamblu 111

mesaje 143, 144

modificarea aspectului 134

operație 114, 117, 121, 126

setări 135, 136

simboluri în bara de stare 126

Tastatură 128

vizualizare/vedere 117

vizualizare funcții 124

Afișajul pentru informații 84, 88

Afișajul pentru șofer 84

meniul aplicații 105, 106

mesaje 107

setări 88

Afișajul superior 145

activare/dezactivare 146

Alerta pentru distanță (Distance War-

ning) 393

curățare 670

înlocuirea parbrizului 631

salvare poziție 147, 196, 197

setări 147

Agent frigorific 631

sistemul de climatizare 702

Airbag 53

Activare/dezactivare 56

partea pasagerului 55, 56

pe partea șoferului 54

Airbag, vezi Airbag 53

Airbag lateral 59

Alarmă 298

dezactivare 300

nivel de alarmă redus 301

senzori de mișcare și de înclinare 299

INDICE ALFABETIC

Alarmă pentru clipirea luminilor de avarie	309	tabelul de presiuni în anvelope	714	Asistență la frânare	
Alarmă pentru condiții de carosabil alunecos	309	vârsta	576	după coliziune	456
Alergie și astm induse de substanțe.	216	Aparate de măsură		Asistență la pornirea în pantă	455
Alerta pentru distanță (Distance Warning)	393	indicatorul de nivel de combustibil	89	Asistență la pornirea în pantă (HSA)	455
activare/dezactivare	394	Aplicații	520	Asistență pentru direcție în caz de risc de coliziune	380
Configurare interval de timp	370	Apple CarPlay	539, 540, 542	Autocolante	
Limitări	395	Aprobare de tip		locație	688
Amortizor antivibrații	500	echipament radio	432	Auto hold	454
Android Auto	542, 543, 545	HomeLink®	515	avertizarea de coliziune;	
Antenă		sistem radar	425	cu Control adaptiv al vitezei de croazieră (Adaptive Cruise Control)	367
locație	287	Sistemul de cheie cu telecomandă	271	cu Pilot Assist	367
Anvelope		Asistența la depășire	366	din spate	386
anvelope de iarnă	593	activare	366	AWD, Tracțiune integrală	468
demonțare și montare	588	Asistență bandă de rulare	373		
Depozitare	576	activare/dezactivare	375		
dimensiuni	709	Limitări	376		
direcție de rotație	579	mod de afișare	379		
economie și uzură	576	selectare opțiune de asistență	376		
indicatoare de uzură profil anvelopă	580	Simboluri și mesaje	377		
indicele de viteză	578	Asistență în caz de risc de coliziune	380		
marcajul pentru dimensiuni	578	activare/dezactivare	381		
presiune	714	în caz de risc de coliziune din spate	383		
recomandat	576	în caz de risc de coliziune frontală	382		
rotire la înlocuire	576	în caz de risc de părăsire a carosabilului	381		
specificații	709, 711, 714	Limitări	384		
		Simboluri și mesaje	385		
				B	
				Bară de tractare	500
				pliabil	501
				specificații	500
				Bateria de asistență	642
				Bateria demarorului	497, 640
				suprasolicitare	497
				Baterie	
				asistență	642
				Baterie	640

întreținere	640	Butoanele sistemului de climatizare	224	Catalizator	
pornirea asistată	497	afișajul central	224	tractare	508
reciclare	644	scaunele spate	224	CD player	534
simboluri pe baterie	643			Ceas, reglare	94
Baterie cheie descărc.	261			ceață	
Becuri		C		condens în faruri	674, 676
modificare	661	Calitatea aerului	215, 217	Centru de descărcări	623
specificații	668	alergii și astm	216	utilizarea	623
benzină	486	filtru pentru habitacul	218	Centura de siguranță	48
BLIS	387	Camera de deplasare în marșarier	406	cuplare/decuplare	48
activare/dezactivare	388	Camera pentru asistența la parcare	406	dispozitivul de tensionare a centurii	
Limitări	389	activare	413	de siguranță	50
Simboluri și mesaje	390	câmpuri senzori	411	femeie însărcinată	45
Blocare		Limitări	433	Reminder centură de siguranță	52
Blocare/deblocare	258	linii de asistență la parcare	409	Centură de siguranță, vezi Centuri de	
Blocare/deblocare		locații și vizualizări	407	siguranță	48
hayon	259, 286	Simboluri și mesaje	414	Ceruire	674
Blocarea coloanei de direcție	208	Capac		Cheia cu telecomandă	255
Blocare automată	291	compartimentul pentru bagaje	614	autonomie	260
Bluetooth		Capacitatea de tractare și sarcina pe câr-		conectare la profilul șoferului	141
conectare	536	ligul de tractare	694	înlocuirea bateriei	261
conectarea mașinii la Internet	556	Capacul portbagajului	613, 614	lamă detașabilă a cheii	267
setări	554	Capotă, deschidere	632	pierdere	265
telefonul;	545	Cârlige de încărcare	611	Cheie	255
Busola	515	Carosabil inundat	483	cifra octanică	486
calibrare	516	Cartelă SIM	559	City Safety	311
Butoane de pe volan	207			detectarea obstacolelor	316

INDICE ALFABETIC

Frânarea pentru vehiculele care vin din față	321	Cod PIN	559	Condens în faruri	675, 676, 678, 679
limitare în caz de trafic intersectat	319	Închidere privată	297	Condiții de condus pe drum alunecos	482
Limitări	322	Coduri de culoare	682	Condus	
limitări în caz de manevre evazive	320	Coliziune	44, 48, 53, 60	cu o remorcă	503
manevre evazive	320	Comanda farurilor	156, 170	sistem de răcire	496
prevenire manevră evazivă	321	Comanda vocală	148	Condusul cu o remorcă	
setarea distanței de avertizare	315	Climatizare	214	capacitate de tractare	694
Simboluri și mesaje	325	radio și media	152	sarcina la cârligul de tractare	694
subfuncții	313	setări	153	Condusul economic	470, 480
trafic în spate	318	telefonul;	151	Condusul pe timp de iarnă	482
Claxon	207	utilizarea	149, 151, 152, 153	anvelope de iarnă	593
Clean Zone	216	Combustibil	485, 486, 487	lanțuri antiderapante	594
Climatizare	212	consumul de combustibil	705	Condusul prin apă	483
comandă vocală	214	Identificator	486, 487	Conectarea mașinii la Internet	
controlul temperaturii	238, 239, 240	Compartimentul motor		nicio conexiune sau conexiune slabă	560
Parcarea	241	image de ansamblu	633	prin modemul mașinii	558
reglare automată	230	lichid de răcire	637	prin telefon (Bluetooth)	556
reglarea ventilatorului	235, 236	Uleiul de motor	634	printr-un dispozitiv mobil (WiFi)	557
senzori	213	Compartimentul pentru bagaje	609	Conectarea telefonului	546
temperatura percepută	213	iluminare	170	Conectorul pentru conexiunea de date	40
zone	212	plasă de protecție	618	Confirmarea blocării	254
Climatizare automată	230	Priza electrică	604, 606	setare	255
Climatizare ECO	470	puncte de fixare	612	Confort climatic menținut	246
Climatizare pe durata parcării	241	Computer de bord	89	pornire/oprire	247
Simboluri și mesaje	248	afișat pe afișajul pentru șofer	91		
Cod de culoare, vopsea	682	Comutatorul de deconectare a airbagului			
Cod de securitate	297	pentru pasagerul din față	56		
		Concediu cu mașina	481		

Connected Safety	309	spălarea mașinii	674, 675, 676,	Deraparea	482
activare/dezactivare	310	678,	679, 680	Deschidere globală	255
Limitări	311	spălătorie automată de mașini	676	Descuierea	
Consola tunel	603	tapițerie	668, 670, 671, 672, 673	cu lama cheii	268
Conținut de etanol	486	tapițerie textilă	668, 670, 672	setări	259
Conținuturi audio și media	518	Curățarea jantelor	680	Detectarea obstacolelor	
Contor de parcurs, resetare	92	Curățarea lamelelor ștergătoarelor	678	City Safety	316
Contorul de parcurs	89	Cutie de viteze	456	Detectarea tunelului	160
Control activ al devierii	305	automată	457, 458, 465	Detector de mișcare	299
Controlul emisiilor	490	manual	457	Detector înclinare	299
Corner Traction Control	305	Cutie de siguranțe	644	Dezghețare	232
Cortină gonflabilă	59	Cutie de viteze automată	457, 458	Diagnoză	
Cricul	590	kickdown	465	prin Wi-Fi al atelierului	622
Cross Traffic Alert	395	remorcă	503	Dimensiuni	691
activare/dezactivare	397	ulei	701	Bară de tractare	500
Limitări	397	Cutie de viteze manuală	457	Dimensiuni exterioare	691
mesaje	399	ulei	701	direcție de rotație	579
Cruise control	340	CZIP (Pachet de interior Clean Zone)	216	Dispozitivul de tensionare a centurii de	
activare	342			siguranță	50
dezactivare	342	D		Resetare	51
mod așteptare	343	<hr/>		Distribuția aerului	218
viteza salvată	369	Date		dezghețare	232
Curățare	671, 673	înregistrare	37	grile de aerisire	218, 220
afișajul central	669	transfer între mașină și atelier	622	modificare	219
Centurile de siguranță	671	Decuplarea inhibitorului selectorului de		Recirculare	231
jante	680	viteze	464	tabel de opțiuni	221
		Denumiri de tip	688	DivX®	535

INDICE ALFABETIC

Drive-E	
Filozofia de mediu	30
Driver Alert Control	391
activare/dezactivare	392
ghidare către opriri de repaus	392
Limitări	393
Durata luminii de apropiere	168
Duze spălător, încălzite	185
Duze spălător încălzite	185

E

Echipament de urgență	
triunghi de avertizare	620
trusă de prim ajutor	619
Economie la conducere	480
Ecran afișaj	
informații pentru șofer	84
Emisii de CO2	705
Emisii de dioxid de carbon	705
Etichete	
locație	688
Etilotestul	446, 447
Experiență audio	519

F

Faruri adaptive	165
Farurile active	164
Favorite radio	526
Faza farurilor	
reglarea pe înălțime	158
Fază lungă	161, 162
Fază lungă activă	162
Fază scurtă	160
Fără chei	
Blocare/deblocare	285
setări	286
suprafețe tactile	284
Filtru de ulei	634
Filtrul de calamină	489
Filtrul de particule diesel	489
Filtrul de particule pentru benzină	487
Filtru pentru habitacul	218
Fluide și uleiuri	701, 702
Forță volan, în funcție de viteză	304
Four-C	477
Frâna de parcare	450
activare/dezactivare	451
activare automată	453
tensiune scăzută a bateriei	453

Frânare automată	454
activare/dezactivare	455
Asistență pentru șofer	304
după coliziune	456
Frână de mână	450
Frână de motor	448
Frână de parcare acționată electric	450
Frânele	448
automat în staționare	454
Frâna de parcare	450
frânare automată cu Control adaptiv	
al vitezei de croazieră (Adaptive	
Cruise Control)	372
frânare automată cu Pilot Assist	372
întreținere	450
lumini de frână	166
pe carosabile cu pietriș	450
pe carosabile umede	449
sistem de asistență la frânare, BAS	449
sistem de frânare	447
Sistem de frânare anti-blocare, ABS	448
stop de frână de urgență	167
FSC, etichetare ecologică	26
Funcția de memorie a senzorului de ploaie	188
Funcția Oprire/Pornire	473
Funcțiile sistemului de frânare	447

Funcții mașină
În afișajul central 124

G

Geam
parasolar 177

Geamuri acționate electric 175

Geamurile electrice 175, 176
deschidere și închidere 176
protecția antiprindere 174

Geamuri și sticle 174

Grilă de protecție 616

Grilă încărcătură 616

Grup motopropulsor
Cutia de viteze 456

GSI - asistență la selectarea treptei de
viteză 466

H

Hard disk
spațiu 564

Hayon
Blocare/deblocare 259, 286
deschiderea/închiderea cu mișcarea
piciorului 295
descuieră din interior 289
scaun acționat electric 291

Hayonul acționat electric 291

HomeLink® 511
Aprobare de tip 515
programare 512
utilizarea 514

I

IAQS (Sistem de calitate a aerului inte-
rior) 217

IC (Cortină gonflabilă) 59

ID, Volvo 28

Iluminare
butoane 156, 168
comenzi, instrumente, ecran afișaj 170
faruri adaptive 165
faza lungă 161, 162
faza scurtă 160

Fază lungă automată 162

iluminarea zonei din fața vehiculului 168

în habitacul 168

lampă de ceață 165

lampă de ceață spate 166

lămpile de poziție 159

lumini adaptive active 164

Lumini de avarie 167

lumini de frână 166

lumini de proximitate 168

lumini de zi
pozițiile lămpii 662

reglarea nivelului fasciculului faruri-
lor 158

semnalizatoare 163

setări 158

stop de frână de urgență 167

Iluminare, înlocuirea becului 661
becuri, specificații 668
demontarea capacului de plastic 662

faza lungă 664

faza scurtă 663

lampă de ceață spate 667

Lampă de marșarier 666

luminile de zi/lămpile de poziție față
semnalizatoare față 665

Iluminare afișaj 170

Iluminarea instrumentelor 170

INDICE ALFABETIC

Iluminarea zonei din fața vehiculului, Homesafe Lighting, Follow me home lighting, follow-me-home lighting	168
Iluminare comenzi	170
Iluminatul din habitacul adaptare	168
funcție automată	170
Imobilizare de la distanță a vehiculului	169
Imobilizator	270
Imobilizatorul	270
Imobilizatorul	270
Index de sarcină pentru anvelopă	578
indicatoare de uzură profil anvelopă	580
Indicatorul de nivel de combustibil	89
Indicatorul de schimbare a treptei de viteză	466
Indicatorul de temperatură exterioară	94
Indice de viteză, anvelope	578
Inel de tractare	509
Inele pentru fixarea încărcăturii compartimentul pentru bagaje	612
Informații camere radar activare/dezactivare	331
	332
Informații despre trafic	527
Informații pentru proprietar	18

Informații personale (Politica de confidențialitate a clienților)	39
Informații privind unghiul mort	387
Inhibitorul pentru selectorul de viteze dezactivare	463
	464
Instrumente	589
Instrumente și comenzi	80, 81
IntelliSafe	
Asistență pentru șofer	33
Interblocare	301
dezactivare	302
Interiorul habitaculului	602
consola tunel	603
Parasolar	609
Priza electrică	604
torpedo	608
Internet, vezi mașină conectată la Internet	555
Intervalul de timp până la vehiculul din față	370
iPod®, conexiune	536
ITPMS - Sistem de monitorizare indirectă a presiunii în anvelope	583

I

Încălzire	
Geamuri	233, 234
scaune	226, 227
Volanul	229, 230
Încălzitor suplimentar	251
Încălzitorul	249
încălzitor suplimentar	251
încălzitorul de parcare	250
Încălzitorul de parcare	250
Încălzitorul pentru habitacul (Încălzitorul de parcare)	250
Încălzitorul suplimentar (Încălzitor suplimentar)	251
Încărcare	
Generalități	610
inele pentru fixarea încărcăturii	612
încărcătură lungă	610
Închiderea centralizată	288
Încuier privată	297
activare/dezactivare	297
Încuietori de siguranță pentru copii	290
Îngrijirea mașinii	674, 675, 676, 678, 679, 680
Tapiterie din piele	672

Întreținere	
Protecția antirugină	680

J

Jante	
curățare	680
dimensiuni	579
Jantele și anvelopele	
dimensiuni aprobate	709
index de sarcină anvelopă și index de viteză	711
Jojă de ulei, electronică	636

K

Key tag	255
Kilometraj	89

L

Lamelele ștergătoarelor	185
modificare	682, 684
Poziția de service	685
Lamelele ștergătoarelor și lichidul de spălat	185

Lampa de ceață	
față	165
spate	166
Lane Keeping Aid	
consultați Asistență pentru banda de rulare	373
Lanțuri de zăpadă	594
Large Animal Detection (LAD)	316
Lămpi	
locație	662
modificare	661
remorcă	506
specificații	668
Lămpi de avertizare	
Adaptive Cruise Control	367
Airbaguri - SRS	97
alternatorul nu încarcă	97
AVERTIZARE	97
bateria demarorului nu se încarcă	97
Defecțiune la sistemul de frânare	97
eroarea sistemului	97
Frâna de parcare aplicată	97
Pilot Assist	367
Presiune scăzută a uleiului	97
Reminder centură de siguranță	97
sistemul de control al stabilității și tracțiunii	305
Lămpile de poziție	159

Lichid, aer condiționat	
volum și clasă	702
Lichid de etanșare	595
Lichid de frână	
clasa	701
Lichid de spălat	185, 686
Lichide, capacități	686, 702
Lichidul de răcire	701
alimentare	637
Limbă	135
Limitatorul automat de viteză	337
activare/dezactivare	338
Limitări	340
toleranță	339
Limitatorul de viteză	334
activare	335
automată	337
dezactivare	336
dezactivare temporară	336
Limitări	337
viteza salvată	369
Lovituri de piatră și zgârieturi	681, 682
Lumina ambientală	170
adaptable	170
Lumini de avarie	167
lumini de zi	160

INDICE ALFABETIC

lunetă	
încălzire	234
Spălătoare	190, 191
Ștergătoare	190, 191

M

MANUALUL DE UTILIZARE	24
etichetare ecologică	26
În afișajul central	19, 21
în mobil	23
Marcaj VOL	576
Masa brută a vehiculului	693
Masa proprie	693
Mase	
masa proprie	693
Mașină conectată la Internet	
actualizări de sistem	623
programarea pentru service și reparații	625
trimitere informații despre mașină	626
Mașină online	555
nicio conexiune sau conexiune slabă	560
Mediu	30
Memento centură de siguranță	52

Mesaje pe afișaj	107, 143
gestionare	108, 143
salvat	109, 144
Mesaje și simboluri	
Adaptive Cruise Control	352
Asistență bandă de rulare	377
Asistență în caz de risc de coliziune	385
BLIS	390
Camera pentru asistența la parcare	414
City Safety	325
Cross Traffic Alert	399
Park Assist	405
Park Assist Pilot	423
Pilot Assist	363
sistemul de control al stabilității și tracțiunii	308
unitatea camerei și radarului	438
Mod de condus	468
ECO	470, 473
la utilizarea sistemelor de asistență pentru șofer	372
modificare	470
Mod de condus individual	468
Modem mașină	
conectarea mașinii la Internet	558
setări	559
Modificare a vehiculului țintă	368
Mod Limp home	456
Modul de economie curent	497

Modul de siguranță	60
pornire/mișcare	61
Modul ECO	470
activare cu buton funcție	473
Monitorizarea presiunii în anvelope	583
acțiune	586
salvarea presiunii unei anvelope noi	584
Stare	585
Motor	
dezactivare	443
Funcția Pornire/Oprire	473
pornire	442
supraîncălzire	496
Motorină	487
Pana de combustibil	489

N

Nivel de forță de virare, consultați Forța de virare	304
Nivel de ulei	636
Nivelul gărzii la sol	477
setări	480
Număr de identificare	41

O

Oglinda interioară retrovizoare	178
Scufundare	178
Oglinzile exterioare	178
resetare	179
salvare poziție	196, 197
Scufundare	178
Oglinzile exterioare și retrovizoare	
busolă	515, 516
interior	178
încălzire	234
oglinzi exterioare curbate	179
portieră	178
retractabilă electric	179
Scufundare	178
Oglinzi portiere retractabile electric	179
Oprirea automată a motorului	
oprirea automată	473
Oprirea motorului	443
Opțiuni/accesorii	24
P	
Pachet de interior Clean Zone	216
PACOS (Comutatorul de deconectare a airbagului pentru pasagerul din față)	56

Padelele de pe volan	461	Simboluri și mesaje	423
Paletă la volan	207	utilizarea	418
Pana de combustibil		Park Assist System (Sistem de asistență la parcare)	400
motorină	489	Partajarea datelor	562
Parasolar	609	Pedala de frână	448
iluminarea oglinzii	169	Performanța șoferului	92
plafonul panoramic	181, 185	setări	93
Portiera spate	177	Pete	668, 670, 671, 672, 673
protecția antiprindere	174	Pilot Assist	353
Parasolarul		activare	357
protecția antiprindere	174	asistență pentru direcție dezactivată	360
Parbriz		AVERTIZARE	367
imagine proiectată	145, 147	butoane	355
încălzire	233	configurare interval de timp	370
Parcare		depășire	366
pe deal	453	dezactivare	358
Parcare paralelă	416	Frânare automată	372
Park Assist	400	Limitări	361
activare/dezactivare	402	mod așteptare	359
în față, în spate și în laterale	401	mod de afișare	356
Limitări	403	modificare a țintei	368
Simboluri și mesaje	405	Simboluri și mesaje	363
Park Assist Pilot	416	viteza salvată	369
ieșirea din locul de parcare	420	Plafonul panoramic	181
Limitări	421	deschidere și închidere	182
parcare paralelă	417	parasolar	185
parcare perpendiculară	417		

INDICE ALFABETIC

poziția de ventilare	183	Pozițiile selectorului de viteze		Protecția antiprindere	174
protecția antiprindere	174	cutie de viteze automată	458	resetare	175
Plasă		PPS (Sistem de protecție a pietonilor)	47	Protecția antirugină	680
compartimentul pentru bagaje	618	Precondiționarea	242	protecție contra traumatismelor prin	
Plasă de protecție	618	pornire/oprire	242	deplasarea centrifugă	45
plasă pentru încărcătură	618	Temporizator	243	Protecție în caz de părăsire a carosabilu-	
Player media	530, 532	Presiunea în anvelope		lui	381
comandă vocală	152	eticheta care indică presiunea reco-		Protecție la răsturnare	305
formate fișier compatibile	537, 538	mandată	582	Putere	696
Polișare	674	Reglare	581		
Politica de confidențialitate (Politica de		Verificare	580		
confidențialitate a clienților)	39	Presiune ECO	582, 714		
Politica de confidențialitate a clienților	39	Prezentarea tabloului de bord		R	
Pornire/Oprire		mașină cu volan pe dreapta	81	Radio digital (DAB)	529
Conduc	473	mașină cu volanul pe stânga	80	Radioul	523
dezactivare	475	Prezoanele roților	591	căutarea posturilor de radio	525
funcție mașină	473	Prim ajutor	619	comandă vocală	152
Limitări	475	Prizele electrice	604	DAB	529
Pornirea asistată	497	utilizarea	606	modificarea frecvenței radio și postul	
Pornirea mașinii	442	Profil anvelopă	580	de radio	524
Pornirea motorului	442	Profilul șoferului	139	pornire	524
după coliziune	61	editare	140, 141, 142	setări	527
Portiera spate		selectare	140	Realimentarea	484
parasolar	177	Programarea pentru service și reparații	625	AdBlue	492
Poziția contactului de aprindere	444, 445	Programe de service	622	alimentare	484
Poziția de service	685	Propunere notă®	533	capac rezervor de combustibil	483
				Rear Collision Warning	386
				Limitări	386

Recircularea aerului	231	Restabilirea setărilor	137	Scaunele spate	
Recomandări de încărcare	610	Profil șofer	142	Climatizare	224
Recomandări în timpul conducerii	481	schimbarea proprietarului	137	coborârea spătarului	205
Recunoașterea indicatoarelor rutiere (Road Sign Information, RSI)	326	Rezervorul de combustibil volum	702	încălzire	227
activare/dezactivare	327	Ridicarea mașinii	628	Temperatura	239
activare/dezactivare avertizări	332	Roata de rezervă gestionare	591 592	tetieră	206
Avertizare de viteză	331	Roll Stability Control	305	Ventilator	236
informații camere radar	331	Roți		Scaun față, acționat electric	195
Limitări	333	demonțare și montare	588	buton multifuncțional	198, 199, 200, 201, 202
mod de afișare	328	lanțuri antiderapante	594	masaj	198, 199, 200
Sensus Navigation	330			reglarea scaunului pasagerului din față de pe scaunul șoferului	204
Recuperare	511			salvare poziție	196, 197
Red Key				scaun reglabil	195
cheia cu telecomandă cu restricții	265	S		Suport lateral	201
setări	266			Suport lombar	202
Regenerare	487, 489	Sarcina max. pe plafon:	693	Scaun față, manual	194
Reglarea nivelului fasciculului farurilor	158	Sarcină pe plafon, masă max.	693	Scaun pentru copii integrat	76
Reglarea volanului	208	Scaun, vezi Scaune	194	coborâre	78
Reîncuierea automată	258, 285	Scaun acționat electric	195	ridicare	77
Remorcă		Scaune		Scaunul auto pentru copii	62, 63, 65, 66
cablu	504	încălzire	226, 227	poziționare/fixare	65, 66
condusul cu o remorcă	503	protecție contra traumatismelor prin deplasarea centrifugă	45	puncte de fixare inferioare	64
deplasare șerpuită	505	salvare poziție	196, 197	Puncte de fixare i-Size/ISOFIX	65
Lămpi	506	scaun față acționat electric	195	Puncte de fixare superioare	63
Resetare, contor de parcurs	92	scaun față cu reglaj manual	194	scaun pentru copii integrat	76
Resetarea oglinzilor portierelor	179	Ventilație	229	tabel pentru i-Size	71

INDICE ALFABETIC

tabel pentru ISOFIX	72	Setări audio	518, 553	sistem de asistență pentru șofer	304
tabel pentru locație	69	mesaj text	553	Mod de condus	372
Scaunul față		redare conținut media	530, 532	Sistem de avertizare în caz de coliziune	
Climatizare	224	telefonul;	554	trafic intersectat în spate	395
încălzire	226, 227	Siguranța	44	vezi City Safety	311
Temperatura	238	femeie însărcinată	45	Sistem de calitate a aerului interior	217
Ventilație	229	Siguranța copiilor	62	Sistem de frânare	
Ventilator	235	Siguranțe	644	lichid	701
Schimbarea proprietarului	137	din compartimentul motor	646	Sistem de protecție a pietonilor	47
Semnalizatoare de direcție	163	din compartimentul pentru bagaje	656	Sistem de protecție contra traumatismelor prin deplasarea centrifugă	45
Semnalizator	163	modificare	645	Sistem de protecție la impact lateral	59
Sensus		sub torpeda	651	Sistem de răcire	
conexiune și divertisment	34	Simboluri		supraîncălzire	496
Sensus Navigation		dinamic	84	Sistem electric	640
Recunoașterea indicatoarelor rutiere		simboluri de avertizare	97	Sistemul de asistență pentru stabilitatea remorcii (Trailer Stability Assist).	306, 505
(Road Sign Information, RSI)	330	simboluri indicatoare	95	Sistemul de cheie cu telecomandă, omologarea de tip	271
Senzor cameră		Simboluri de avertizare	97	Sistemul de climatizare	
consultați Unitatea camerei	433	Siguranța	44	Agent frigorific	702
Senzor de ploaie	187, 188	Simboluri indicatoare	95	Sistemul de control al patinării la acțiunea frânei de motor (Engine Drag Control).	305
senzori		Simboluri și mesaje			
Calitatea aerului	217	câmpul de stare de pe afișajul central	126		
Climatizare	213	climatizare pe durata parcurii	248		
Unitatea camerei	433	SIPS (Sistem de protecție la impact lateral)	59		
Unitatea radar	424	Sistem de aer condiționat	212, 224		
Setări		reparare	631		
Categorii	138				
contextual	136				
Resetare	137				

Sistemul de control al stabilității și trac-	
țiunii	305
Modul sport	306, 307
Simboluri și mesaje	308
Sistemul infotainment (Conținuturi audio	
și media)	518
Spații de depozitare	602
consola tunel	603
Parasolar	609
torpedo	608
Spălarea mașinii	674, 675, 676, 678,
	679, 680
Spălarea mașinii la o instalație auto-	
mată	676
Spălarea sub presiune ridicată	678
Spălare manuală	675
Spălare parbriz	189
Spălări automate a mașinii	676
Spălătoare	
Faruri	189
lichid de spălat, umplere	686
lunetă	190, 191
parbriz	189
Spătar	
scaun față, reglare	194, 195, 198,
199,	200, 201, 202
scaun spate, coborâre	205

Specificații motor	696
Spin control	305
Stabilizator	
remorcă	505
Starea mașinii	624
Presiunea în anvelope	585
Statistica călătoriei	92
setări	93
Sticlă, laminată/armată	174
Sticlă laminată	174
stop de frână de urgență	167
Sunet de avertizare	
Frâna de parcare	453
Suport de genți	611
Suportul la luarea curbelor	364
activare/dezactivare	365
Limitări	365
Suportul pentru biciclete	
bară de tractare montată	507
Suporturi pentru încărcătură	611
Supraîncălzirea	496, 503
Suspendarea etilotestului	447

Ș

Ștergătoarele de parbriz	186
senzor de ploaie	187, 188
Ștergere intermitentă	186
Șuruburi de roată blocabile	591

T

Tabelul de presiuni în anvelope	714
Tabloul de bord combinat	84
setări	88
Tapițeria mașinii	668, 670, 671, 672, 673
Tapițerie de piele, instrucțiuni de spă-	
lare	672
Tastatură	128, 132
schimbarea limbii	132
Telecomandă, HomeLink®	
programabil	511
Telefon mobil, vezi Telefon	546
Telefonul	545
Apeluri	550, 553
comandă vocală	151
conectare	546
conectare automată	548
conectare manuală	549
deconectare	549

INDICE ALFABETIC

mesaj text	552
schimbare la altul scoatere	550
Temperatura	550
Control	238, 239, 240
percepută	213
Temperatură motor ridicat	496
Temperatură ridicată a motorului	496
Temporary Spare	591
Tensiune scăzută a bateriei	497
Baterie	497
Termeni și condiții	38
servicii	38
utilizator	562
tetieră	206
Torpedoul	608
Tractarea	508
Traction control	305
Tracțiune integrală, (AWD)	468
Tracțiune integrală (AWD)	468
Trailer Stability Assist	306
Transport cu feribotul	477
Trapă de încărcare pentru schiuri	613
Trapă pentru încărcarea bagajelor lungi din banchetă	613

Triunghi de avertizare	620
Trusa de reparare a anvelopelor perforate	595
Umflați anvelopa	599
utilizarea	596
Trusă de prim ajutor	619
TSA: sistemul de asistență pentru stabilitatea remorcii (Trailer Stability Assist)	505

U

Ulei, consultați Uleiul de motor	698, 700
Ulei de transmisie	
clasa	701
Uleiul de motor	634, 700
clasă și volum	698
condiții de condus nefavorabile	700
verificare și completare	636
Umflați anvelopa	599
Unealtă de ridicare	590
Unitatea camerei	433
întreținere și curățare	436
Limitări	433
Simboluri și mesaje	438
Unitatea radar	424
Aprobare de tip	425
întreținere și curățare	436

Limitări	433
Simboluri și mesaje	438
Unități de măsură	135
Urmărire erori	
Adaptive Cruise Control	350
City Safety	322
USB	
jack pentru conectare medii	537

V

Vapori de combustibili	485
Vedere de sus	135
Ventilație	218, 219, 220
scaune	229
Ventilator	
Control	235, 236
Distribuția aerului	219
grile de aerisire	220
Verificarea nivelului de ulei de motor	636
Video	534, 536
setări	535
Viteza salvată	369
Volanul	207, 208
încălzire	229, 230
paletă	207

reglarea volanului	208
tastatură	207
Volvo ID	28
creare și înregistrare	28
Vopsea	
cod de culoare	682
deteriorare și retușare	681, 682

W

WHIPS (Sistem de protecție contra traumatismelor prin deplasarea centrifugă)	45
Wi-Fi;	
conectarea mașinii la Internet	557
partajarea conexiunii de internet,	
hotspot	559
ștergere rețea	561
tehnologie și securitate	561

V O L V O