



# S90

TWIN ENGINE

KASUTUSJUHEND





# VÄLKOMMEN!

Loodame, et Volvo pakub Sulle sõidurõõmu paljudeks aastateks. Auto konstrueerimisel mõtlesime Sinu ja Sinu kaasreisijate turvalisusele ja mugavusele. Volvo eesmärk on luua üks turvalisemaid autosid maailmas. Sinu Volvo vastab ka kõikidele kehtivatele ohutus- ja keskkonnanõuetele.

Soovitame teil lugeda kasutusjuhendis olevad juhised ja hooldusteave läbi, et oleksite kursis oma Volvo kõigi võimalustega. Kasutus-

juhend on saadaval ka mobiilirakendusena (Volvo kasutusjuhend) ning ettevõtte Volvo Cars tugisaidil ([support.volvocars.com](https://support.volvocars.com)).

Soovitame kõigil alati kasutada nii selles kui ka teistes autodes turvavööd. Ärge juhtige autot, kui olete tarbinud alkoholi või kasutate ravimeid või on juhtimisvõime mõnel muul põhjusel halvenenud.

# SISUKORD

## KASUTUSJUHEND

Omanikuteave	16
Kasutusjuhend keskekraanil	17
Keskekraanil kasutusjuhendis navigeerimine	18
Mobiilseadmetes olev kasutusjuhend	20
Volvo Carsi tugsait	21
Kasutusjuhendi lugemine	21

## TEIE VOLVO

Volvo ID	26
Volvo ID loomine ja registreerimine	26
Drive-E - puhtam sõidurõõm	28
IntelliSafe – juhiabi ja turvalisus	30
Sensus - ühenduvus ja meelelahutus võrgus	31
Tarkvara uuendused	34
Andmete salvestamine	34
Teenuste üldtingimused	35
Kliendi privaatsuspoliitika	36
Oluline teave tarvikute ja lisavarustuse kohta	36
Tarvikute paigaldamine	37
Seadmete ühendamine auto diagnostikapessa	37
Auto VIN-koodi kuvamine	38
Juhi tähelepanu hajumine	38

## TURVALISUS

Ohutus	42
Ohutusmeetmed raseduse ajal	42
Whiplash Protection System	43
Pedestrian Protection System	44
Turvavööd	45
Turvavööde kinnitamine ja vabastamine	45
Turvavöö eelpinguti	47
Elektrilise turvavöö eelpinguti lähtestamine	48
Ukse ja turvavööga seotud meeldetuletus	48
Turvapadjad	49
Juhi turvapadjad	50
Kaassõitja turvapadi	51
Kõrvalistuja turvapadja aktiveerimine ja deaktiveerimine*	52
Külgturvapadjad	54
Turvakardinad	55
Safety mode	55
Auto käivitamine ja autoga liikumine pärast ohutusrežiimi rakendamist	56
Lasteohutus	57
Lasteistmed	58
Turvatoolide ülemised kinnituspunktid	58

Turvatoolide alumised kinnituspunktid	59
Laste turvatoolide kinnituspunktid i-Size/ISOFIX	60
Lapse turvaistme paigutamine	60
Laste turvavahendite paigaldamine	61
Auto turvavööd kasutava lapseistme asukohatabel.	64
i-Size'i lapseistete asukohatabel.	66
ISOFIX-i lasteistmete asukohatabel	67
Integreeritud lapse turvatool*	70
Integreeritud lapse turvatooli istmepadja üles pööramine*	70
Integreeritud lapse turvatooli istmepadja alla pööramine*	72

## EKRAANID JA HÄÄLJUHTIMINE

Juhipoolsed ekraanid ja juhtnupud vasakpoolse rooliga autos	74	Sõnumite haldamine juhiekraanil	100
Ekraanid ja juhtnupud juhi juures parempoolse rooliga autos	75	Juhiekraanilt salvestatud teatega tegelemine	101
Juhi ekraan	78	Keskekraani ülevaade	103
Juhiekraani seadistused	80	Keskekraani haldamine	106
Kütusemõõdik	81	Keskekraani aktiveerimine ja inaktiveerimine	109
Hübriidinäidik	81	Keskekraani kuvade vahel liikumine	109
Hübriidaku näidik	82	Alamkuvade haldamine keskekraanil	113
Pardaarvuti	83	Funktsioonivaade keskekraanil	116
Teekonna andmete kuvamine juhi ekraanil	85	Rakenduste ja nuppude liigutamine keskekraanil	118
Pardaarvuti lähtestamine	86	Keskekraani olekuriba tähised	118
Teekonna statistika kuvamine keskekraanil	86	Keskekraani klaviatuur	120
Teekonna statistika sätted	87	Keskekraani klaviatuuri keele muutmine	123
Kuupäev ja kellaaeg	87	Tähemärkide, tähtede ja sõnade käsitsi sisestamine keskekraanile	123
Välitemperatuurimõõdik	88	Keskekraani kujunduse muutmine	125
Juhi ekraanil olevad märguandesümbolid	88	Süsteemiheli väljalülitamine ja helitaseme muutmine keskekraanil	125
Juhi ekraanil olevad hoiatussümbolid	90	Süsteemi mõõtühikute muutmine	126
Juhiekraani litsentsiga nõustumine	91	Süsteemikeele muutmine	126
Rakenduse menüü juhiekraanil	97	Muud sätted keskekraani ülavaatel	126
Rakendusemenüü haldamine juhiekraanil	98	Kontekstipõhise seadistuse avamine keskekraanil	127
Juhiekraanil olevad teated	99		

Kasutajaandmete lähtestamine auto omaniku vahetusel	128
Sätete lähtestamine keskekraanil	128
Keskekraani sätete tabel	129
Juhiprofiilid	130
Juhiprofiili valimine	131
Juhiprofiili ümbernimetamine	131
Juhiprofiili kaitsmine	132
Kaugjuhtimispult-võtme sidumine juhi profiiliga	132
Juhiprofiilide sätete lähtestamine	133
Sõnum keskekraanil	133
Teadete haldamine keskekraanil	134
Keskekraanilt salvestatud teatega tegelemine	135
Esiklaasi ekraan*	135
Esiklaasinäidiku aktiveerimine ja deaktiveerimine*	137
Esiklaasinäidiku sätted*	137
Häältuvastus	139
Hääljuhtimise kasutamine	140
Telefoni juhtimine hääljuhtimissüsteemi abil	141
Raadio ja meediumi häälega juhtimine	142
Häälvälimise seaded	143

## VALGUSTUS

Valgustuse lülitid	146
Tulefunktsioonide reguleerimine keskekraanil	147
Parktuled	147
Päevasõidutuled	148
Lähituled	149
Kaugtule kasutamine	149
Aktiivne kaugtuli	150
Suunatulede kasutamine	151
Aktiivsed kurvituled*	152
Tagumine udutuli	153
Pidurituli	153
Hädapidurituled	154
Ohutuled	154
Turvalise kojujoudmise valgustuse kasutamine	155
Lähenemisvalgustuse kestus	155
Salongivalgustus	155
Sisevalgustuse reguleerimine	157

## AKNAD, KLAASID JA PEEGLID

Aknad, klaas ja peeglid	160
Akende ja päikesesirmide muljumiskaitse	160
Muljumiskaitse lähtestamisjada	161
Aknatõstukid	161
Elektriliste klaasitõstukite kasutamine	162
Päikesesirmi kasutamine*	163
Tahavaatepeeglid	164
Tahavaatepeegli pimestuskaitse reguleerimine	165
Külgpeeglite nurga reguleerimine	166
Katuseluuk*	167
Katuseluugi kasutamine*	169
Klaasipuhastid ja pesuvedelik	171
Tuuleklaasipuhastite kasutamine	171
Vihmaanduri kasutamine	172
Vihmaanduri mälufunktsiooni kasutamine	173
Tuuleklaasi- ja laternapesurite kasutamine	173

## ISTMED JA ROOL

Manuaalne esiiste	176
Elektrilise esiiste*	177
Elektrilise esiistme reguleerimine*	177
Istme, küljpeeglite ja esiklaasi ekraani* asendi salvestamine	178
Istme, küljpeeglite ja esiklaasi ekraani* salvestatud asendi kasutamine	179
Esiistme massaažisätted*	180
Esiistme massaažisätete* määramine	181
Esiistme istmepadja pikkuse reguleerimine*	181
Esiistme küljetugede* reguleerimine	182
Esiistme nimmetoe* reguleerimine	183
Kaassõitja istme reguleerimine juhikohalt*	184
Tagaistme seljatugede langetamine*	185
Tagaistme peatugede seadistamine	187
Rooli juhtnupud ja signaal	188
Roolilukk	189
Rooli reguleerimine	189

## KLIIMASEADE

Kliimaseade	192
Kliimavõõndid	192
Kliimaseade – andurid	192
Tajutav temperatuur	193
Kliimaseadme häälega juhtimine	193
Õhu kvaliteet	194
Clean Zone*	195
Clean Zone Interior Package*	195
Interior Air Quality System*	196
Õhukvaliteedianduri aktiveerimine ja deaktiveerimine*	196
Salongi filter	197
Õhujaotus	197
Õhujaotuse muutmine	198
Ventilatsioonivade avamine, sulgemine ja suunamine	198
Õhujaotusvalikute tabel	200
Kliima juhtnupud	203
Soojendusega esiistme aktiveerimine ja deaktiveerimine*	204
Esiistme soojenduse automaatse sisselülitumise aktiveerimine ja deaktiveerimine*	205
Soojendusega tagaistme aktiveerimine ja deaktiveerimine*	205
Ventileeritud esiistme aktiveerimine ja deaktiveerimine*	206

Rooli soojenduse aktiveerimine ja deaktiveerimine*	207
Roolisoojenduse automaatse sisselülitumise aktiveerimine ja deaktiveerimine*	207
Auto kliimaseadme aktiveerimine	207
Õhuringluse aktiveerimine ja deaktiveerimine	208
Õhuringluse ajasätte aktiveerimine ja deaktiveerimine	209
Maksimaalse võimsusega sulatuse aktiveerimine ja deaktiveerimine	209
Tuuleklaasi soojenduse aktiveerimine ja deaktiveerimine*	210
Tuuleklaasi soojenduse automaatse sisselülitumise aktiveerimine ja desaktiveerimine*	211
Tagaklaasi ja küljpeeglite soojenduse aktiveerimine ning deaktiveerimine	212
Tagaklaasi ja küljpeeglite soojenduse automaatse sisselülitumise aktiveerimine ning deaktiveerimine	212
Ventilaatori kiiruse reguleerimine esiistme jaoks	213
Temperatuuri reguleerimine esiistme jaoks	213
Temperatuuri sünkroonimine	214
Õhukonditsioneeride aktiveerimine ja deaktiveerimine	215

Seisukliima	215
Eelsoojendus	216
Eelsoojenduse käivitamine ja väljalülitamine	216
Eelsoojenduse ajasäte	218
Eelsoojenduse ajasätte lisamine ja muutmine	218
Eelsoojenduse ajasätte aktiveerimine ja deaktiveerimine	220
Eelsoojenduse ajasätte eemaldamine	220
Mugav salongkliima parkimisel	221
Kliima mugavusfunktsiooni sisse- ja väljalülitamine parkimisel	221
Seisukliima sümbolid ja teated	223
Kütteseade	225
Seisukütteseade	226
Lisasoojendus	227
Lisasoojendi automaatse sisselülitamise aktiveerimine ja inaktiveerimine	228

## VÕTI, LUKUUSTUS JA ALARM

Lukustuse kinnitus	230	Pakiruumi lukust avamine seestpoolt	262
Luku märguannete säte	231	Lapseluku aktiveerimine ja deaktiveerimine	262
kaugjuhtimispuht-võti	231	Automaatne lukustamine sõitmise ajal	264
Lukustamine ja lukust avamine kaugjuhtimispuldiga	233	Elektrilise pakiruumi kaane avamine ja sulgemine*	264
Autosisesse ja kaugühenduse abil lukust avamise sätted	235	Pakiruumi kaane kasutamine jala-liigutusega*	267
Kaugjuhtimispuht-võtme tööulatus	235	Privaatsuslukk	268
Kaugjuhtimispuldi patarei vahetamine	236	Privaatlukustuse aktiveerimine ja deaktiveerimine	268
Kaugjuhtimispuhtide juurdetellimine	239	Alarm*	270
Red Key: piirangutega kaugjuhtimispuht*	240	Alarmide aktiveerimine ja deaktiveerimine*	271
Red Key* seadistused	240	Vähendatud alarmitase*	272
Eemaldatav puldivõti	241	Sundlukustus*	273
Lukustamine ja lukust avamine eraldatava võtmega	243	Sundlukustuse ajutine* deaktiveerimine	273
Immobilisaator	244		
Kaugjuhtimispuht-võtme süsteemi tüübikinnitus	245		
Nuppudeta puutetundlikud pinnad*	258		
Võtmeta lukustamine ja lukust avamine*	259		
Võtmeta sisenemise sätted*	260		
Käivitus- ja lukustussüsteemide antennide asukohad	260		
Lukustamine ja lukustuse avamine auto seest	261		



## JUHI ABISTAMINE

Driver support system	276	Automaatne pidurdus takistatud vältiva manööverduse korral funktsiooniga City Safety	292	Automaatse kiiruspiiraja kõrvalekalde muutmine	309
Kiirusest olenev juhtajami koormusjõud	276	City Safety pidurdab lähenevate sõidukite ees	292	Automaatse kiiruspiiraja piirangud	310
Elektrooniline stabiilsusabisüsteem	277	Funktsiooni City Safety piirangud	293	Kiirusehoidik	310
Sportrežiimi olev elektrooniline stabiilsuskontroll	278	City Safety teated	296	Püsikiirusehoidja valimine ja aktiveerimine	311
Sportrežiimi aktiveerimine või inaktiveerimine elektroonilises stabiilsussüsteemis	279	Liiklusmärkide teave*	297	Püsikiirusehoidja inaktiveerimine	312
Elektroonilise stabiilsusabisüsteemi sümbolid ja teated	280	Liiklusmärgi teave* aktiveerimine või inaktiveerimine	298	Püsikiirusehoidja ooterežiim	313
Connected Safety	281	Liiklusmärkide teave kuvarežiim*	298	Kohanduv kiirusehoidik*	313
Funktsiooni Connected Safety sisse- või väljalülitamine	282	Liiklusmärkide teave ja funktsioon Sensus Navigation*	300	Kohanduva kiirusehoidiku juhtseaded*	315
Funktsiooni Connected Safety piirangud	282	Kiiruspiirangu ja kiiruskaamera hoiatus liiklusmärkide teave funktsioonilt*	301	Kohanduva püsikiirusehoidiku kuvaolek*	315
City Safety™	283	Kiiruspiirangu ja kiiruskaamera hoiatus liiklusmärkide teave funktsioonilt*	301	Kohanduva püsikiirusehoidja valimine ja aktiveerimine*	316
City Safety alamfunktsioonid	284	Liikumärgi teave hoiatuste aktiveerimine või inaktiveerimine*	302	Kohanduva püsikiirusehoidja inaktiveerimine*	317
Hoiatuskauguse seadistamine City Safety	286	Liiklusmärkide tuvastamise funktsiooni piirangud*	303	Kohanduva püsikiirusehoidja ooterežiim*	318
Takistuste tuvastamine funktsiooniga City Safety™	287	Kiirusepiiraja	304	Kohanduva püsikiirusehoidja piirangud*	319
City Safety ristuvus liikluses	289	Kiirusepiiraja valimine ja aktiveerimine	305	Vahetamine püsikiirusehoidja ja kohanduva püsikiirusehoidja* vahel keskekraanil	320
Funktsiooni City Safety piirangud ristuva liikluse korral	290	Kiirusepiiraja inaktiveerimine	305	Kohanduva püsikiirusehoidja ja kohanduva püsikiirusehoidja* vahel keskekraanil	320
City Safety roolimisabi koos vältimismanöövriritega	291	Kiirusepiiraja ajutine inaktiveerimine	306	Kohanduva püsikiirusehoidja sümbolid ja teated*	321
City Safety juhtimisabi piirangud kokkupõrke vältimisel	291	Kiirusepiiraja limiidid	306	Pilot Assist*	322
		Automaatne kiiruspiiraja	307	Pilot Assist-i juhtnupud*	324
		Automaatse kiiruspiiraja aktiveerimine või inaktiveerimine	308	Kuvarežiim Pilot Assist-ile*	325

Funktsiooni Pilot Assist* valimine ja aktiveerimine	326	Sõidurajaabi abisüsteemi suvandi valimine	344	Funktsiooni Driver Alert Control sisse- või väljalülitamine	360
Funktsiooni Pilot Assist* inaktiveerimine	327	Sõidurajaabi piirangud	344	Funktsiooniga Driver Alert Control puhkekoha juhendamise valimine hoiatuse korral	360
Funktsiooni Pilot Assist ooterežiim*	328	Sõidurajaabifunktsiooni sümbolid ja teated	345	Funktsiooni Driver Alert Control piirangud	361
Roolimisabi ajutine keelamine funktsiooniga Pilot Assist*	329	Sõiduraja abisüsteemi kuvarežiim	347	Pikivahe hoiatus*	361
Funktsiooni Pilot Assist* piirangud	329	Roolimisabi kokkupõrkeohu korral	348	Pikivahe hoiatuse aktiveerimine või inaktiveerimine	362
Funktsiooni Pilot Assist* sümbolid ja teated	332	Juhtimisabi aktiveerimine või inaktiveerimine kokkupõrkeohu korral	349	Pikivahe hoiatuse piirangud	362
Kurviläbimisabi*	333	Roolimisabi rajalt kõrvalekaldumise ohu korral	349	Cross Traffic Alert*	363
Kurviläbimise abifunktsiooni aktiveerimine või inaktiveerimine*	334	Roolimisabi vastutuleva sõidukiga kokkupõrke ohu korral	350	Funktsiooni Cross Traffic Alert sisse- või väljalülitamine*	364
Kurviläbimisabi piirangud*	334	Roolimisabi tagant otsasõidu ohu korral*	351	Funktsiooni Cross Traffic Alert* piirangud	364
Möödasõiduabi*	335	Roolimisabi kokkupõrkeohu korral ja selle piirangud	352	Funktsiooni Cross Traffic Alert teated*	366
Möödasõiduabi	335	Juhtimisabi sümbolid ja teated kokkupõrkeohu korral	353	Parkimisabi*	367
Juhibisüsteemi hoiatus kokkupõrkeohu korral	336	Rear Collision Warning*	354	Park Assist Pilot esiosas, tagaosas ja külgedel*	368
Juhibisüsteemi sihtmärgi muutumine	337	Funktsiooni Rear Collision Warning* piirangud	354	Parkimisabisüsteemi aktiveerimine või inaktiveerimine*	369
Juhiabi salvestatud kiiruse seadistamine	338	BLIS*	355	Parkimisabi piirangud	369
Ajaintervall eesoleva sõidukini	339	Funktsiooni BLIS sisse- või väljalülitamine	356	Parkimisabi sümbolid ja teated	371
Sõidurežiimid pikivahe kasutamisel	340	Funktsiooni BLIS piirangud	357	Parkimisabi kaamera*	372
Automaatne pidurdamine juhiabisüsteemiga	340	BLIS teated	358	Parkimiskaamera asukohad ja jälgimisalad*	373
Sõidurajaabi	341	Driver Alert Control	359		
Sõiduraja hoidmise abifunktsiooni aktiveerimine või inaktiveerimine	343				

Parkimisabi kaamera parkimisabi- jooned*	375
Parkimisabisüsteemi anduri väljad	377
Parkimiskaamera aktiveerimine	378
Parkimisabikaamera sümbolid ja teated	380
Aktiivne parkimisabi*	382
Funktsiooni Park Assist Pilot par- kimisvalikud*	382
Aktiivse parkimisabi* kasutamine	383
Paralleelselt parkimiskohalt välju- mine funktsiooniga Park Assist Pilot*	386
Aktiivse parkimisabi piirangud*	387
Aktiivse parkimisabi teated*	389
Radariüksus	390
Radariseadmete tüübikinnitus	391
Kaamera	399
Kaamera ja radariüksuse piirangud	399
Kaamera- ja radariüksuse soovi- tuslik hooldus	402
Kaamera ja radariseadme tähised ja teated	403

## ELEKTRITOIDE JA LAADIMINE

Üldinfo Twin Engine kohta	406
Hübriidaku laadimine	407
Laadimisvool	408
Laadimiskaabel	409
Laadimiskaabli maalühiskaitsme rike	410
Laadimiskaabli temperatuuri jälgimine	412
Laadimispesa luugi avamine ja sulgemine	412
Hübriidaku laadimise alustamine	413
Auto laadimispesa laadimise olek	415
Laadimiskaabli juhtüksuse laadi- mise oleku näidik	416
Laadimisolek auto juhi ekraanil	419
Hübriidaku laadimise lõpetamine	421
Üksusega Twin Engine seotud sümbolid ja sõnumid juhi ekraanil	423
Hübriidakudega sõiduki pikaaja- line houstamine	425

## KÄIVITAMINE JA SÕITMINE

Käivita auto	428
Mootori väljalülitamine	429
Süüteasendid	430
Süüterežiimi valimine	431
Alkolukk*	432
Alkoluku alistamine*	432
Enne alkolukuga mootori käivitamist*	432
Pidurite funktsioonid	433
Jalgpidur	433
Pidurdusjõu võimendamine	434
Pidurdamine märjal teekattel	435
Pidurdamine soolatud teekattel	435
Pidurisüsteemi hooldus	435
Seisupidur	436
Seisupiduri aktiveerimine ja deak- tiveerimine	436
Automaatse seisupiduri aktiveeri- mise seade	438
Parkimine tõusul	438
Seisupiduri rikke korral toimige järgmiselt	438
Automaatne pidurdamine, kui auto seisab paigal	439
Automaatse pidurifunktsiooni akti- veerimine ja deaktiveerimine seis- mise ajal	440

Kallakul käivitamise abivahend	440	Ettevalmistused pikaks sõiduks	461	HomeLink®*	481
Automaatne pidurdamine avarii järel	441	Talvel sõitmine	461	HomeLink®* programmeerimine	482
Regeneratiivne pidurdamine*	441	Vees sõitmine	462	Rakenduse HomeLink®* kasutamine	484
Käigukast	441	Kütusepaagi korki avamine ja sulgemine	463	HomeLink®*-i tüübikinnitus	485
Automaatkäigukast	442	Kütuse tankimine	464	Kompass*	485
Käigu vahetamine automaatkäigukastiga	442	Kütuse käsitsemine	465	Kompassi* aktiveerimine ja inaktiveerimine	485
Käiguvahetamine roolilabadega*	444	Bensiin	466	Kompassi kalibreerimine*	486
Käigukangilukustus	445	Bensiinosakeste filter	467		
Kick-down-funktsioon	445	Mootori ja ajamisüsteemi ülekuumenemine	468		
Automaatkäigukasti tähised ja teated	446	Käivitusaku ülekoormus	469		
Käiguvahetuse näidik	446	Auto käivitamine abiakuga	469		
Neljarattavedu	446	Haakekonks*	471		
Ajamisüsteemid	447	Haakekonksu* spetsifikatsioonid	471		
Sisepõlemismootori käivitamine ja seiskamine mootoriga Twin Engine	448	Väljalükatavad/sissetõmmatavad haakekonksud*	472		
Sõidurežiimid	448	Haagisega sõitmine	474		
Sõidurežiimi vahetamine	452	Haagise stabiilsusabisüsteem*	476		
Energia jaotumine hübriidsõidurežiimis kaardi andmeid kasutades*	453	Haagisetulede kontrollimine	477		
Tasemekontroll* ja tõukeleevendi	454	Haakekonksule paigaldatud jalgrattaraam*	478		
Kõrguse reguleerimise sätted*	457	Pukseerimine	479		
Ökonoomne sõiduviis	457	Puksiiraasa paigaldamine ja eemaldamine	479		
Elektrijõul töötava auto sõiduulastust mõjutavad tegurid	458	Väljatõmbamine	481		
Funktsioonid Hold ja Charge	460				

## HELI, MEEDIUM JA INTERNET

Heli, meedium ja Internet	488	Video esitamine	504	Telefoni automaatne autoga ühendamine Bluetoothi kaudu	518
Heliseadistused	488	DivX®-video taasesitamine	505	Telefoni käsitsi autoga ühendamine Bluetoothi kaudu	518
Helielamus*	489	Video sätted	505	Bluetoothi ühendusega telefoni eraldamine	518
Rakendused	490	Meedium Bluetooth®-i kaudu	505	Bluetoothiga ühendatud telefonide vahel lülitumine	519
Rakenduste allalaadimine	491	Seadme ühendamine Bluetooth®-i kaudu	506	Bluetoothiga ühendatud seadmete eemaldamine	519
Rakenduste uuendamine	492	Meedium USB-pesa kaudu	506	Telefonikõnede haldamine	519
Rakenduste kustutamine	492	Seadme ühendamine USB-pesa kaudu	506	Tekstsõnumite haldamine	520
Raadio	493	USB-seadmete tehnilised spetsifikatsioonid	507	Tekstsõnumite seadistused	521
Raadio sisselülitamine	493	Ühilduvad meediumivormingud	507	Telefoniraamatu jagamine	522
Raadio lainepikkuse ja raadiojaama vahetamine	494	Apple® CarPlay®*	508	Telefonisätted	522
Raadiojaamade otsing	495	Rakenduse Apple® CarPlay®* kasutamine	509	Bluetoothi seadmete sätted	523
Raadiokanalite salvestamine raadio lemmikkanalite rakendusse	496	Apple® CarPlay®* seaded	511	Interneti-ühendusega auto*	523
Raadio sätted	496	Nõuandeid Apple® CarPlay®* kasutamiseks	511	Auto ühendamine Internetiga Bluetoothiga telefoni kaudu	524
RDS-raadio	498	Android Auto*	512	Auto ühendamine Internetiga telefoni kaudu (Wi-Fi)	525
Digiraadio*	498	Rakenduse Android Auto* kasutamine	513	Auto Internetiga ühendamine automodemi (SIM-kaardi) abil	525
Ühendus FM-raadio ja digiraadio* vahel	499	Android Auto* seadistused	514	Automodemi sätted*	526
Media player	499	Nõuandeid Android Auto* kasutamiseks	514	Auto Interneti-ühenduse jagamine Wi-Fi pääsupunkti kaudu	527
Meediumi taasesitus	500	Telefon	515	Puuduv või halb Interneti-ühendus	528
Meediumi juhtimine ja vahetamine	501	Telefoni esmakordne autoga ühendamine Bluetoothi kaudu	516	Wi-Fi -võrgu eemaldamine	528
Meediumide otsing	502				
Gracenote®	503				
CD-mängija*	504				
Video	504				

Wi-Fi -pääsupunkti tehnoloogia ja turve	529
Kasutustingimused ja andmete jagamine	529
Andmete jagamise aktiveerimine ja inaktiveerimine	530
Andmete jagamine teenustega	530
Kõvaketta salvestusruum	531
Heli ja meediumit käsitlevad litsentsilepingud	532

## RATTAD JA REHVID

Rehvid	544
Rehvi mõõdutähis	545
Rataste (velgede) mõõdutähis	546
Rehvi pöörlemissuund	547
Rehvide kulumismärgised	547
Rehvirõhu kontrollimine	548
Rehvirõhu reguleerimine	548
Soovitav rehvirõhk	549
Rehvirõhu seiresüsteem*	550
Uue rehvirõhu salvestamine jälgi- missüsteemi*	551
Vaadake keskekraanil* rehvirõhu olekut.	552
Tegevus madala rehvirõhu hoia- tuse korral	553
Rehvirõhu kontrolli teated*	554
Ratta vahetamine	555
Tööriistakott	556
Tungraud*	557
Rattapoldid	558
Varuratas*	558
Varuratta käsitsemine*	559
Talverehvid	560
Lumeketid	560
Ajutine rehviparanduskomplekt	561

Torkeaugu parandamiskomplekti kasutamine	562
Täitke rehvi rehvide paranduskomplektist pärineva kompressoriga	566

## LAADIMINE, PAGASIRUUM JA SALONG

Salongi interjäär	568
Tunnelkonsool	569
Pistikupesa	570
Elektripistikute kasutamine	572
Kindalaeka kasutamine	573
Päikesesirmid	575
Pakiruum	575
Laadimissoovitused	575
Katusekoorem ja koorma paigutamine pakiraamile	576
Kotikonksud	577
Koormakinnitusasasid	577
Tagaistme laadimisluuk*	578
Esmaabikomplekt*	578
Ohukolmnurk	578

## HOOLDUS JA TEENINDUS

Volvo teenindusprogramm	582
Andmeedastus auto ja teeninduse vahel Wi-Fi kaudu	582
Allalaadimiskeskus	583
Süsteemiuuenduste haldamine allalaadimiskeskuse kaudu	583
Auto olek	584
Broneerige teenindus ja remont	585
Auto teabe töökojale saatmine	586
Auto ülestõstmine	587
Kliimaseadme hooldamine	590
Esiklaasinäidik tuuleklaasi vahetamisel*	590
Kapoti avamine ja sulgemine	591
Mootoriruumi ülevaade	592
Mootoriõli	593
Mootoriõlitaseme kontrollimine ja selle lisamine	595
Jahutusvedeliku lisamine	596
Aku	598
Hübriidaku	600
Akudel olevad sümbolid	600
Aku taastõõtlemine	601
Kaitsmed ja elektriskeemid	601
Kaitsme vahetamine	602
Kaitsmed mootoriruumis	603

Kaitsmed kindalaeka all	610
Kaitsmed pagasiruumis	615
Pirni vahetamine	620
Interjööri puhastamine	620
Keskekraani puhastamine	621
Esiklaasinäidiku puhastamine*	622
Tekstiilist sisustuse puhastamine	622
Turvavööde puhastamine	623
Põrandamattide ja logoga mattide puhastamine	623
Nahksisustuse puhastamine*	624
Nahkkattega rooli puhastamine	625
Salongi plast-, metall- ja puitosade puhastamine	625
Eksterjööri puhastamine	626
Poleerimine ja vahatamine	626
Käsi pesu	627
Automaatpesu	628
Survepesu	629
Puhastiharjade puhastamine	630
Välised plast-, kummi- ja viimistluskomponentide puhastamine	630
Velgede puhastamine	631
Korrosioonikaitse	631
Auto värv	632

Väiksemate värvkatte kahjustuste parandamine	632
Värvikoodid	633
Tuuleklaasi puhastiharjade asendamine	633
Puhastiharjade seadmine hooldusasendisse	634
Aknapesuvedeliku lisamine	635

## SPETSIFIKATSIOONID

Tüübitähised	638
Möödud	641
Massid	643
Veovõime ja kuulisurve	644
Mootorispetsifikatsioonid	646
Mootoriõli – tehnilised andmed	647
Mootoriõli jaoks ebasoodsad sõidutingimused.	648
Jahutusvedelik – tehnilised andmed	649
Käigukastiõli – tehnilised andmed	649
Pidurivedelik – tehnilised andmed	649
Kütusepaagi maht	650
Kliimaseade – tehnilised andmed	650
Kütusekulu ja CO <sub>2</sub> -heitkogused	652
Kinnitatud ratta- ja rehvisuurused	655
Minimaalne lubatud rehvi koormusindeks ja rehvide kiirusklass	656
Lubatud rehvirõhud	657

## TÄHESTIKULINE SISUJUHT

Tähestikuline sisujuht	659
------------------------	-----



KASUTUSJUHEND

## Omanikuteave

Omanikule vajalik teave on saadaval erinevates tootevormingutes nii digitaalsel kui ka trükitud kujul. Kasutusjuhend on saadaval auto keskekraanil, mobiilirakendusena ja Volvo Cars tugisaidil. Kindalaekast leiате Quick Guide'i ja kasutusjuhendi täienduse, kus on muu seas esitatud ka tehnilised andmed ja kaitsmete teave. Trükitud kasutusjuhendi saate tellida.

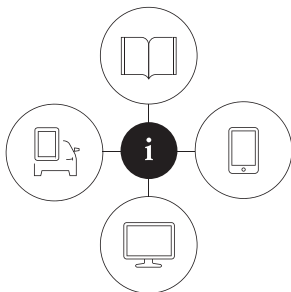

000000

## Auto keskekraan<sup>1</sup>



tesse jaotatud.

## Mobiilirakendus

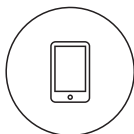

Otsige rakenduses App Store või Google Play "Volvo juhendit", laadige rakendus oma nutitelefoni või tahvelarvutisse ja valige auto. Rakenduses on saadaval näiteks videoesitlused ja valikud auto sisemuse ning välimuse kuvamiseks. Sisu on otsitav ja navigeerimise lihtsustamises eri osadeks jagatud.

## Volvo Cars tugisaid



Liikuge lehele <https://www.volvocars.com/intl/support> ja valige oma riik. Siin leiате kasutusjuhendeid nii sidusvormingus kui ka PDF-vormingus. Tugisaidil Volvo Cars on saadaval ka videoesitlused ja lisateave Volvo ja omanduse kohta. Tugileht on saadaval enamuses riikides.

## Trükitud teave



Kindalaekas paikneb kasutusjuhendi<sup>1</sup> täiendus, kust leiате teavet kaitsmete ja tehniliste andmete kohta ning olulise ja praktilise teave kokkuvõtte.

Auto peamiste ja enimkasutatavate rakendustega tutvumiseks on olemas ka Quick Guide.

Vastavalt valitud varustustasemele ja turule ja muudele muutujatele võib autos olla täiendavaid trükitud kasutusjuhendeid.

Trükitud kasutusjuhendi ja sellega seotud lisateave saate tellida. Tellimiseks võtke ühendust Volvo edasimüüjaga.

### ! TÄHTIS TEAVE

Juht vastutab alati sõiduohutuse tagamise ning kohaldatavate õigusnormide ja eeskirjade järgimise eest. Autot tuleb hooldada ja käitseda kasutusdokumentides olevate Volvo soovitude kohaselt.

Kui keskekraanil kuvatav teave ja trükitud teave erineb, tuleb alati lähtuda trükitud teabest.

<sup>1</sup> Turgudel, kus autot ei varustata keskekraanil oleva kasutusjuhendiga, on auto varustatud täieliku trükitud juhendiga.

**TÄHELEPANU**

Kui muudate keskekraanil keelt, võib juhtuda, et osa kasutusjuhendi teabest ei vasta enam riiklikele või kohalikele seadustele ja eeskirjadele. Ärge valige keelt, mida te ei mõista, sest nii on raske keelt uuesti tagasi muuta.

**Sellega seotud teave**

- Kasutusjuhend keskekraanil (lk. 17)
- Mobiilseadmetes olev kasutusjuhend (lk. 20)
- Volvo Carsi tugisait (lk. 21)
- Kasutusjuhendi lugemine (lk. 21)

**Kasutusjuhend keskekraanil**

Kasutusjuhendi digitaalne<sup>2</sup> versioon on saadaval auto keskekraanil.

Digitaalsele kasutusjuhendile saab juurdepääsu ülakuval ning mõnel juhul saab ülakuval vaadata ka kontekstuaalset kasutusjuhendit.

**TÄHELEPANU**

Sõidu ajal ei ole digitaalne kasutusjuhend saadaval.

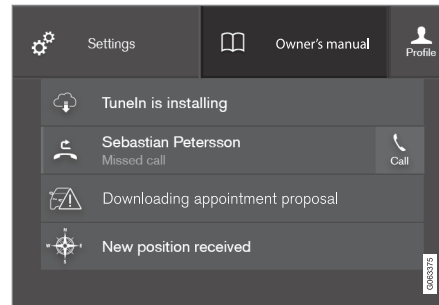
**Kasutusjuhend**

Ülavaade kasutusjuhendi nupuga.

Kasutusjuhendi avamiseks lohistage keskekraani ülakuva alla ja vajutage nuppu **Kasutusjuhend**.

Kasutusjuhendi teabele saab juurdepääsu otse kasutusjuhendi avalehelt või selle ülamenüüs.

<sup>2</sup> Kehtib enamiku turgude jaoks.

## ◀ Kontekstuaalne kasutusjuhend

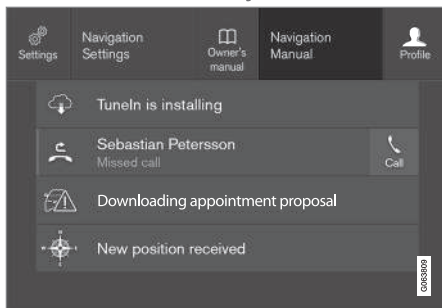

Ülavaade kontekstuaalse kasutusjuhendi nupuga.

Kontekstuaalne kasutusjuhend on otsetee kasutusjuhendi artikli juurde, kus kirjeldatakse ekraanil kuvatavat aktiivset funktsiooni. Kui kontekstuaalne kasutusjuhend on saadaval, kuvatakse see ülakuvas valikust **Kasutusjuhend** paremal.

Puudutage kontekstuaalset kasutusjuhendit, et avada ekraanil kuvatava sisuga seotud artiklid kasutusjuhendis. Nt valiku **Navigatsiooni juhend** puudutamisel avaneb navigatsioonisüsteemiga seotud artikkel.

See kehtib üksnes auto teatud rakenduste korral. Nt allalaaditud muu tootja rakenduste korral pole võimalik rakendusespetsiifilistele artiklitele juurde pääseda.

## Sellega seotud teave

- Keskekraanil kasutusjuhendis navigeerimine (lk. 18)
- Keskekraani kuvade vahel liikumine (lk. 109)
- Rakenduste allalaadimine (lk. 491)

## Keskekraanil kasutusjuhendis navigeerimine

Digitaalse kasutusjuhendi saab avada auto keskekraani ülakuval. Sisu on otsitav ja navigeerimise lihtsustamises eri osadeks jagatud.

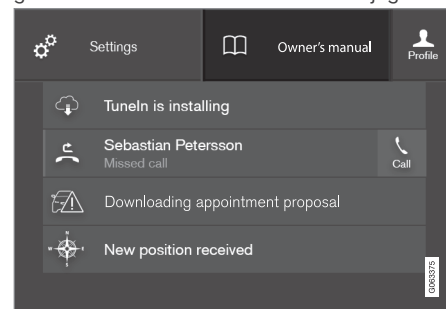

Kasutusjuhendisse pääseb ülakuva kaudu.

- Kasutusjuhendi avamiseks lohistage keskekraani ülakuva alla ja vajutage nuppu **Kasutusjuhend**.

Kasutusjuhendist teabe otsimiseks on palju eri võimalusi. Valikutele saab juurdepääsu kasutusjuhendi avalehel ja ülamenüüs.

## Ülamenüü menüü avamine

- Vajutage kasutusjuhendi ülaloendis valikut .
  - > Avaneb menüü eri valikutega teabe leidmiseks.

**Avaleht**

Kasutusjuhendi algusesse naasmiseks puudutage sümbolit.

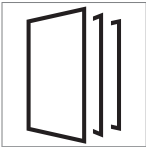
**Kategooriad**

Kasutusjuhendi artiklid on jaotatud põhi- ja alamkategoriatesse. Sama artikkel võib esineda mitmes vastavas kategoorias, et seda oleks lihtsam leida.

1. Vajutage **Kategooriad**.
  - > Põhikategooriad kuvatakse loendina.
2. Vajutage peakategoorial (🏠).
  - > Kuvatakse alamkategoriate (📁) ja artiklite (📄) loend.
3. Artikli avamiseks puudutage seda. Naasmiseks vajutage tagasinoolega nuppu.

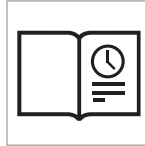
**Esiletoodud artiklid**

Vajutage sümbolit, et avada leht, mis sisaldab linke artiklitele, mis sisaldavad kasulikku teavet auto peamiste funktsioonide kohta. Artikleid saab avada ka kategooriate kaudu, kuid siin saab neile kiiresti

juurde pääseda. Terve artikli lugemiseks puudutage artiklit.

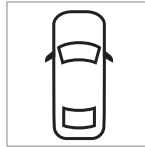
**Auto välimised ja salongi tulipunktid**

Auto sisemine ja välimine ülevaade. Erinevad detailid on märgistatud viidetega, mis viivad antud detaili artikli juurde.



1. Vajutage nuppu **Välise osa** või **Salong**.
  - > Välimiste osade või salongi kujutised on kuvatud tulipunktidega. Tulipunkt viib vastavat osa käsitleva artikli juurde. Kujutiste sirvimiseks libistage horisontaalselt üle ekraani.

2. Puudutage tulipunkti.
  - > Kuvatakse teemat käsitleva artikli pealkiri.
3. Artikli avamiseks puudutage pealkirja. Naasmiseks vajutage tagasinoolega nuppu.

**Eelistused**

Vajutage sümbolit, et avada lemmikutena salvestatud artiklid. Terve artikli lugemiseks puudutage artiklit.

**Lemmikartiklite salvestamine või kustutamine**

Artikli lemmikuna salvestamiseks vajutage paremas ülannurgas olevat ☆ sümboolit, kui artikkel on avatud. Kui artikkel on lemmikuna salvestatud, siis on täht seest värvitud: ★.

Artikli eemaldamiseks lemmikute hulgast märkige artikkel ja vajutage uuesti täрни.

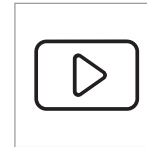
**Video**

Vajutage sümbolit, et vaadata lühikesi õppevideoid auto eri funktsioonide kohta.

## Information



Auto kasutusjuhendi versiooni ja muu kasuliku teabe nägemiseks puudutage sümboolit.

## Otsingufunktsiooni kasutamine ülamenüüs

1. Puudutage kasutusjuhendi ülamenüüs nuppu . Ekraani allosas kuvatakse klavistik.
2. Sisestage otsingusõna, nt "turvavöö".  
> Tähtede sisestamisel kuvatakse artikli- ja kategooriasoovitused.
3. Avamiseks puudutage artiklit või kategooriat.

## Sellega seotud teave

- Kasutusjuhend keskekraanil (lk. 17)
- Keskekraani klaviatuur (lk. 120)
- Kasutusjuhendi lugemine (lk. 21)

## Mobiilseadmetes olev kasutusjuhend

Kasutusjuhend on saadaval mobiilirakendusena<sup>3</sup> nii App Store'is kui ka Google Play poes. See rakendus on kohandatud nutitelefonide ja tahvelarvutite jaoks.



Kasutusjuhendi saab mobiilirakendusena laadida alla nii App Store kui ka Google Play veebipoest. Siin antud QR-kood viib teid otse rakenduse juurde. Alternatiivina võite App Store või Google Play veebipoest sooritada otsingu "Volvo juhend".

Rakendus sisaldab videot koos auto väliste elementide ja salongi kujutistega, kus erinevad elemendid on tulipunktidena esile tõstetud ja viivad otse käsitletava teemani. Sisu on otsitav

ja navigeerimise lihtsustamises eri osadeks jagatud.

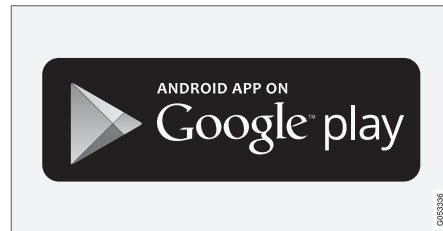
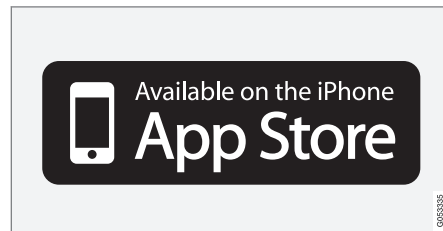

Mobiilirakendus on saadaval nii App Store kui ka Google Play veebipoest.

## Sellega seotud teave

- Kasutusjuhendi lugemine (lk. 21)

<sup>3</sup> Teatud mobiilseadmetes.

## Volvo Carsi tugisait

Rohkem teavet leiateg Volvo Cars veebilehel ning tugilehel.

### Tugi Internetis

Lehe külastamiseks liikuge aadressile <https://www.volvocars.com/intl/support>. Tugisait on saadaval enamuses riikides.

Sait sisaldab tuge selliste funktsioonide kohta nagu veebipõhised teenused ja funktsioonid, rakendus Volvo On Call\*, navigatsioonisüsteem\* ja rakendused. Erinevate toimingute kohta annavad teavet videod ja samm-sammult esitatud juhised, nt kuidas auto mobiiltelefonil vahendusel Interneti ühendada.

### Allalaaditav teave

#### Kaardid

Süsteemiga Sensus Navigation auto jaoks saab kaarte alla laadida tugilehelt.

#### Kasutusjuhend PDF-failina

Kasutusjuhendid saab alla laadida PDF-vormingus. Valige auto mudel ja mudeliaasta, et laadida alla soovitud juhend.

#### Kontakt

Tugisait sisaldab ka klienditoe ja lähima Volvo edasimüüja kontaktandmeid.

#### Logige sisse Volvo Cars veebilehele

Looge isiklik Volvo ID ja logige sisse aadressil [www.volvocars.com](http://www.volvocars.com). Seejärel saate

muuhulgas vaadata teavet hoolduse, lepingute ja garantiide kohta. Siit leiateg ka teavet teie automudeli jaoks kohandatud tarvikute ja tarvikvara kohta.

### Sellega seotud teave

- Volvo ID (lk. 26)

## Kasutusjuhendi lugemine

Uue autoga tutvumiseks lugege enne esimest sõitu auto kasutusjuhendit.

Kasutusjuhend tutvustab uusi funktsioone ja auto funktsioonide kasutamist ning selgitab, kuidas autot erinevates olukordades käsitseda tuleks. Palun pööra tähelepanu ohutusjuhistele.

Selle kasutusjuhendi eesmärk on selgitada Volvo sõiduki kõiki võimalikke funktsioone, võimalusi ja lisatarvikuid. See ei ole mõeldud viitama ega garanteerima, et kõik need omadused, funktsioonid ja võimalused on kõikides sõidukites olemas. Osa kasutatud terminitest ei pruugi ühtida müügi-, turundus- ja reklaammaterjalides kasutatud terminitega.

Pidevate arendustöödega täiustatakse meie tooteid pidevalt. Ümberehitused tähendavad, et autos olev varustus võib erineda kasutusjuhendis välja toodud teabest, kirjeldustest ning joonistest. Jätame endale õiguse teha muudatusi sellest ette teatamata.

Ärge eemaldage kasutusjuhendit autost – probleemide korral puudub asjatundlikku abi saamist hõlmav teave.

© Volvo Car Corporation

### Lisaseadmed/tarvikud

Käesolevas kasutusjuhendis kirjeldatakse lisaks põhivarustusele ka lisavarustust (teha-



- « ses paigaldatud varustus) ja teatud tarvikuid (hiljem paigaldatud erivarustus).

Kõik avaldamise hetkel teadaolevad lisavarustused/tarvikud on tähistatud tärniga \*.

Kasutusjuhendis kirjeldatud seadmeid ei pakuta kõikidele autodele – erinevused tulenevad turgude eripäradest ning kehtivatest riiklikest või kohalikest õigusaktidest.

Kui tekib küsimus, missugune on standard-, lisa- või erivastust, konsulteerige Volvo edasimüüjaga.

### Eritekstid

#### HOIATUS

Hoiatustekstid ilmuvad vigastuse ohu korral.

#### TÄHTIS TEAVE

Tähtsad teated ilmuvad kahjustuste ohu korral.

#### TÄHELEPANU

Märkuste tekstid sisaldavad nõuandeid või vihjeid, mis hõlbustavad nt omaduste ja funktsioonide kasutamist.

### Kleebised

Autos on mitut tüüpi kleebiseid, mis edastavad selges vormis olulist teavet. Autos olevad kleebised kleebisel oleva hoiatuse/informatsiooni tähtsuse alusel pandud järgnevasse (kahanevasse) järjekorda.

#### Hoiatus tervisekahjustuste (vigastuste) eest



Mustad ISO sümboolid kollasel taustal, valge tekst/pilt mustal taustal. Kasutatakse tähelepanu osutamiseks võimalikule ohule, mis võib (kui hoiatust eiratakse) lõppeda raskete vigastuste või inimese surmaga.

### Varakahju tekkimise oht



Valged ISO sümboolid ja valge tekst/pilt mustal või sinisel taustal ja tekstiväljal. Kasutatakse tähelepanu osutamiseks võimalikule ohule, mis võib (kui hoiatust eiratakse) lõppeda varalise kahjuga.



## Information



Valged ISO sümbolid ja valge tekst/pilt mustal taustal.

## **i** TÄHELEPANU

Kasutusjuhendis kujutatud andmeplaadid ei tarvitse vastata täpselt sõidukile paigaldatud andmeplaatidele. Neil kujutatakse nende ligikaudset välimust ja asukohta autos. Teie konkreetse auto andmed on esitatud teie auto andmeplaatidel.

## Joonised ja videoklipid

Mõned kasutusjuhendis kasutatud joonised ja videoklipid on skemaatilised ning esitavad üldpildi või näite teatud funktsioonist. Need võivad auto tegelikust välimusest olenevalt varustasemest ja riigist erineda.

## Sellega seotud teave

- Kasutusjuhend keskekraanil (lk. 17)
- Mobiilseadmetes olev kasutusjuhend (lk. 20)
- Volvo Carsi tugisait (lk. 21)



TEIE VOLVO

## Volvo ID

Volvo ID on isiklik ID, mis annab juurdepääsu suurele hulgale teenustele üht kasutajanime ja parooli kasutades.

### **i** TÄHELEPANU

Saadaolevad teenused võivad aeg-ajalt muutuda ning oleneda seadmest ja riigist.

Teenuste näited:

- Rakendus Volvo On Call\* – kontrollige autot telefoniga. Näiteks saate kontrollida kütusetaset, kuvada lähima tankla ja kauglustada autot.
- Saada autosse – saatke veebi kaarditeenustest aadresse otse autosse.
- Broneeri hooldus ja remont – registreerige töökoda/edasimüüja veebisaidil at [volvocars.com](http://volvocars.com), et teenindust otse autost broneerida.

### **i** TÄHELEPANU

Kui muudate ühe teenuse (nt Volvo On Call) kasutajanime/parooli, muudetakse seda automaatselt ka teiste teenuste puhul.

Volvo ID luuakse autos, veebisaidil [volvocars.com](http://volvocars.com) või rakenduses Volvo On Call<sup>1</sup>.

<sup>1</sup> Kui teil on Volvo On Call\*.

Kui Volvo ID autos registreeritakse, on saada-val mitmesugused teenused. Samas autos saab kasutada mitut Volvo ID-d ja mitu autot võivad olla ühendatud sama Volvo ID-ga.

## Sellega seotud teave

- Volvo ID loomine ja registreerimine (lk. 26)
- Broneerige teenindus ja remont (lk. 585)

## Volvo ID loomine ja registreerimine

Volvo ID loomiseks on mitu moodust. Kui Volvo ID loodi veebisaidil [volvocars.com](http://volvocars.com) või rakenduses<sup>2</sup> Volvo On Call, tuleb Volvo ID ka autos registreerida, et saaksite Volvo ID eri teenuseid kasutada.

### Volvo ID loomine Volvo ID rakendusega

1. Laadige rakendus Volvo ID alla keskekraani rakendusteavaates valiku **Kauguenduse teenus** alt.
2. Käivitage rakendus ja registreerige isiklik e-posti aadress.
3. Järgige e-posti aadressile automaatselt saadetud juhiseid.
  - > Volvo ID on nüüd loodud ja automaatselt auto jaoks registreeritud. Volvo ID teenuseid saab nüüd kasutada.

### Volvo ID loomine veebisaidil Volvo Cars

1. Minge aadressile [www.volvocars.com](http://www.volvocars.com) ja logige sisse,<sup>3</sup> kasutades üleval paremal olevat ikooni. Valige Loo Volvo ID.
2. Sisestage oma isiklik e-posti aadress.
3. Järgige e-posti aadressile automaatselt saadetud juhiseid.
  - > Nüüd on Volvo ID loodud. Lugege, kuidas ID auto jaoks registreerida.

## Volvo ID loomine rakendusega Volvo On Call<sup>4</sup>

1. Laadige Volvo On Call rakenduse viimane versioon telefoni<sup>5</sup>.
2. Valige Volvo ID loomine.
3. Avaneb veebileht Volvo ID loomiseks. Täitke vajalikud andmed.
4. Valige märkeruut, et nõustute tingimustega.
5. Vajutage nuppu, mis loob teie Volvo ID.
6. Sisestatud meiliaadressile saadetakse teade. Klõpsake e-kirjas oleval lingil Volvo ID aktiveerimiseks.
  - > Nüüd on Volvo ID kasutamiseks valmis.

## Volvo ID registreerimine auto jaoks

Kui lõite Volvo ID veebis või rakenduses Volvo On Call, registreerige see auto jaoks järgnevalt.

1. Kui te pole seda veel teinud, laadige rakendus Volvo ID teenuse **Kauguuenduse teenus** keskekraani rakendusevaates alla.



### TÄHELEPANU

Rakenduste allalaadimiseks peab autol olema Interneti-ühendus.

2. Käivitage rakendust ja sisestage oma Volvo ID/e-posti aadress.
3. Järgige automaatselt e-posti aadressile saadetud ja Volvo ID-ga seonduvaid juhi-seid.
  - > Volvo ID on nüüd auto jaoks registreeritud. Nüüd saate kasutada Volvo ID teenuseid.

## Sellega seotud teave

- Volvo ID (lk. 26)
- Rakenduste allalaadimine (lk. 491)

<sup>2</sup> Toimib ainult teatud riikides.

<sup>3</sup> Saadaval teatud riikides.

<sup>4</sup> Rakendusega Volvo On Call\* autod.

<sup>5</sup> Rakenduse saab alla laadida nt Apple App Store või Google Play poest.

## Drive-E - puhtam sõidurõõm

Volvo Car Corporationi põhimõtteks on pidev arendustöö ohutumate ja tõhusamate too-

detede ja lahenduste nimel, et vähendada negatiivset keskkonnamõju.



Keskkonnakaitse on üks Volvo Carsi põhiväärtustest, mis mõjutab kõiki ettevõtte tegevusi. Keskkonnategevuses lähtutakse kogu auto elutsüklist ning selle keskkonnamõjust alates auto disainist kuni lammutamise ja utiliseerimiseni. Volvi Carsi peapõhimõtteks on see, et iga uus toode peab keskkonnale avaldama vähem mõju kui sellele eelnenud toode.

Volvo keskkonnakaitse projektidega on välja arendatud tõhusam ja keskkonda veelgi rohkem säästev Drive-E süsteem. Ka isiklik keskkond on Volvo jaoks tähtis - näiteks on Volvo

sees olev õhk tänu kliimasüsteemile puhtam kui välisõhk.

Teie Volvo vastab kõige kõrgematele rahvusvahelistele keskkonnakaitse nõuetele. Kõik Volvo tootmisüksused peavad olema ISO 14001 sertifikaadiga, mis toetab süsteemset lähenemist tootmisega seotud keskkonnaküsimustele, mille tulemuseks on pidev edasimineku ja väiksem mõju keskkonnale. ISO-sertifikaadi olemasolu tähendab ka kehtivate keskkonnaseaduste ja -määruste järgimist. Volvo kohustab ka oma partnereid neid nõudeid järgima.

## Kütusekulu

Kuna suur osa kogu auto keskkonnamõjust tuleneb selle kasutusest, on Volvo Carsi põhisuund auto kütusetarbimise, süsinikdioksiidihaitmete ja muude saasteainete vähendamine. Volvo autode kütusetarbimine on võrreldes teiste sama klassi autodega konkurentsi-võimeline. Madalam kütusekulu tähendab tavaliselt, et ka kasvuhoonegaasi süsinikdioksiidihaitmeid on vähem.

### **Osalemine keskkonnasäästlikus tegevuses**

Energiatõhus ja ökonoomne auto võib aidata vähendada mõju keskkonnale ning samas vähendada kulutusi autoomanikule. Autojuhina on lihtne kütust ning sealjuures ka raha säästa ning paremat keskkonda tagada, vt järgmisi nõuandeid.

- Plaanige mõistlik keskmine kiirus. Kiirused üle 80 km/h (ligikaudu 50 mph) ja alla 50 km/h (ligikaudu 30 mph) tekitavad suuremat energiakulu.
- Järgige hooldus- ja garantiiraamatus soovitatud auto teenindus- ja hooldusintervalle.
- Vältige mootori tühikäigule jätmist - pikeermal paigalejäämisel lülitage mootor välja. Pöörake tähelepanu kohalikele eeskirjadele.
- Mõelge oma teekond hoolikalt läbi – palju mittevajalikke peatusi ja ebaühtlane sõidu-kiirus suurendab kütusekulu.
- Kasutage eelsoojendust – see võib pikendada hübriidakuga läbitavat vahemaad ja vähendada sõidu ajal energiakulu.

Kõrvaldage alati kindlasti ka keskkonnaohtlikud jäätmel (nt akud ja õli) keskkonnasõbralikul viisil. Pöörduge teenindusse, kui te pole kindel, kuidas seda liiki jäätmel kõrvaldada - soovitatav on pöörduda volitatud Volvo teeninduse poole.

### **Tõhus heitgaasipuhastus**

Teie auto valmistamisel lähtuti kontseptsioonist "Puhtus sees ja väljas" (Clean inside and out) – see tähendab puhast salongi ja tõhusat heitgaasikontrolli. Nii mõnegi näitaja osas on heitmed tunduvalt väiksemad, kui kehtivad normid ette näevad.

#### **Puhast õhk salongis**

Õhufilter aitab ära hoida tolmu ja õietolmu satumist salongi õhu sisselaskeava kaudu.

Kõrgtehnoloogiline õhukvaliteedi süsteem (Interior Air Quality System; IAQS)\* tagab selle, et salongiõhk on puhtam kui välisõhk liikluses.

Süsteem puhastab salongiõhku saastest, nt tolmust, süsivesinikest, lämmastikoksiididist ja maapinnalähedasest osoonist. Kui välisõhk on saastunud, suletakse õhu sissepääs ja salongiõhk hakkab ringlema. Selline asi võib juhtuda nt tihedas liikluses, järjekordades ja tunnelites.

IAQS on puhta autosalongi paketi (Clean Zone Interior Package; CZIP)\* osa, mille üks funktsioonidest võimaldab ventilaatori käivitamist, kui auto avatakse lukust puldiga.

#### **Salong**

Volvo salongimaterjal valitakse hoolikalt ning seda kontrollitakse meeldiva ja mugava kasutuskogemuse tagamiseks. Mõned osad on käsitsi tehtud, nt rooliratta liitekohad on käsitsi õmmeldud. Lisaks kontrollib tootja, et salongis

ei tekiks nt kuumuse või ereda valguse tagajärjel ebamugavust põhjustavaid lõhnu või aineid.

### **Volvo teenindused ja keskkond**

Regulaarne auto hooldamine loob Teie auto pika kasutusaja ja madala kütusekulu eeltingimused. Selliselt toimides annate ka oma-poolse panuse keskkonna puhtana hoidmisel. Usaldades oma auto teeninduseks ja hoolduseks Volvo teenindustele, saab teie autost Volvo süsteemi osa. Volvo esitab oma teeninduste ruumide ja pindade projekteerimise osas selgeid nõudmisi, et jäätmel ja heitmed ei reostaks keskkonda. Meie töötajatel on keskkonnahoiu põhimõtete järgimiseks nii vajalikud oskused kui ka vahendid.

#### **Ringlussevõtt**

Kuna Volvo peab silmas kogu auto elutsükli, pööratakse olulist tähelepanu ka sellele, et auto utiliseeritaks keskkonnasõbralikul viisil. Peaaegu kogu auto on utiliseeritav. Seepärast palume auto viimasel omanikul esindusest infot küsida sertifitseeritud/tunnustatud utiliseerimisettevõtete kohta.

#### **Sellega seotud teave**

- Kütusekulu ja CO<sub>2</sub>-heitkogused (lk. 652)
- Ökonoomne sõiduviiis (lk. 457)
- Eelsoojenduse käivitamine ja väljalülitamine (lk. 216)
- Õhu kvaliteet (lk. 194)

## IntelliSafe – juhiabi ja turvalisus

IntelliSafe on Volvo Carsi ohutustehnoloogia. IntelliSafe sisaldab mitmesuguseid süsteeme<sup>6</sup>, mille eesmärk on muuta auto teekond ohutumaks, hoida ära vigastusi ning kaitsta reisijaid ja teisi liiklejaid.

### HOIATUS

Funktsioonid on täiendavad abivahendid. Nendega ei saa alati kõiki olukordi lahendada.

Juht vastutab alati sõiduohutuse tagamise ning kohaldatavate liikluseeskirjade ja õigusnormide järgimise eest.

## Tugi

Selleks et aidata juhil autot ohutumalt juhtida, on süsteemil IntelliSafe järgmised funktsioonid.

- Aktiivne kaugtuli
- Tunneli tuvastamine
- Pilot Assist
- Cross Traffic Alert\*
- Blind Spot Information\*
- Parkimisabi\*
- Aktiivne parkimisabi\*
- Parkimisabi kaamera\*

- Liiklusmärkide teave\*
- Elektrooniline stabiilsusabisüsteem
- Roll Stability Control
- Kiirusepiiraja\*
- Kiirusehoidik
- Adaptiivne püsikiirushoidik\*
- Rear Collision Warning
- Driver Alert Control
- Nelirattavedu<sup>7</sup>

## Õnnetuste vältimine

Selleks et aidata juhil vältida õnnetusi, on süsteemil IntelliSafe järgmised funktsioonid.

- City Safety
- Pikivahe hoiatus\*
- Sõidurajaabi
- **Kokkupõrke vältimise abi**

## Kaitmine

Selleks et kaitsta juhti ja kaassõitjaid teatud olukordades kokkupõrke korral, on süsteemil IntelliSafe järgmised abifunktsioonid.

- Whiplash Protection System
- Pedestrian Protection System
- Turvavööd koos turvavöö eelpingutitega
- Turvapadjad

### TÄHELEPANU

Lugege iga süsteemi üksikuid jaotiseid, et funktsioone täielikult mõista ja oluliste hoiatustega tutvuda.

## Sellega seotud teave

- Aktiivne kaugtuli (lk. 150)
- Ohutus (lk. 42)
- Driver support system (lk. 276)

<sup>6</sup> Mõni süsteem kuulub standardvarustusse, mõni on aga valikuline. See võib oleneda turust, mudeliaastast ja automudelist.

<sup>7</sup> All Wheel Drive



## Sensus - ühenduvus ja meelelahutus võrgus

Sensus võimaldab kasutada mitmesuguseid rakendusi ja muuta auto Wi-Fi pääsupunktiks.

### See on Sensus



Sensus pakub nutikat kasutajaliidest ning võimalust ühenduda digitaalmaailma. Intuiitiivne navigeerimissüsteem võimaldab juhti segamata hankida vajalikku teavet, abi ja meelelahutust.

Sensus hõlmab kõiki autos olevaid lahendusi, mis on seotud meelelahutuse, Interneti, navigeerimise\* ja kasutajaliidesega. Sensus võimaldab teil ja teie autol välismaailmaga suhelda.

### Teave on kättesaadav seal kus vaja, siis kui vaja.

Auto erinevad ekraanid võimaldavad vajalikku teavet õigel ajal kuvada. Teavet kuvatakse vastavalt juhi prioriteetidele erinevates kohtades.



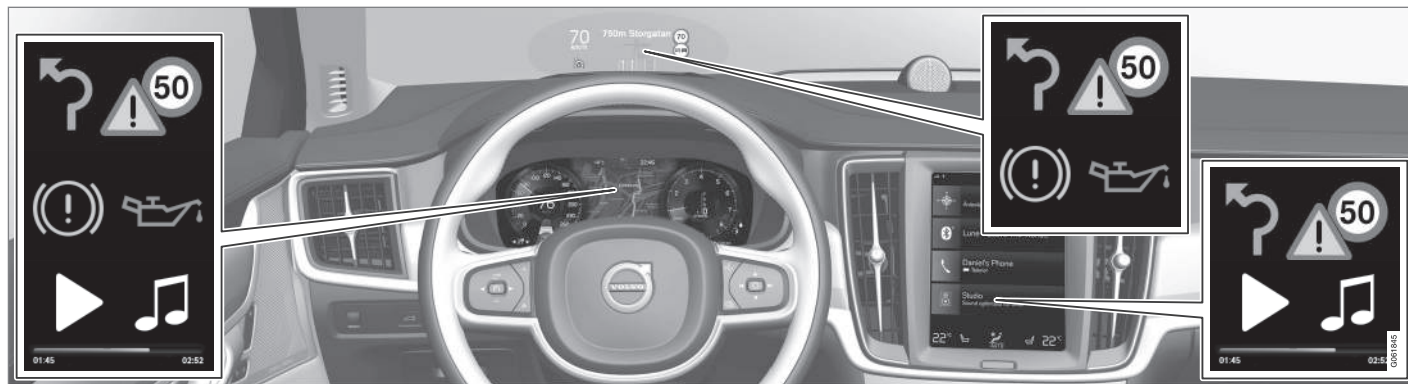

Vastavalt teabe prioriteedile kuvatakse eri teavitusi eri ekraanidel.

### Esiklaasi ekraan\*

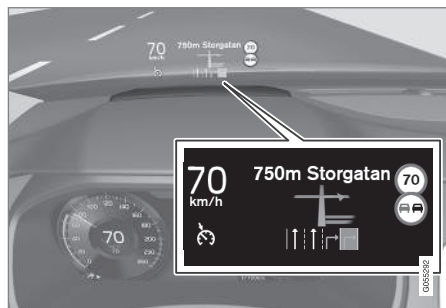

Esiklaasinäidikul kuvatakse valitud teave, millega juht peab tegelema esimesel võimalusel. Nii sugune teave võib näiteks hõlmata liiklus-

hoiatusi, kiiruse- ja navigeerimisteavet\*. Liiklusmärkide teave ning sissetuleva kõne teavitus kuvatakse samuti esiklaasil.

### Juhi ekraan



Juhi ekraanil näidatakse teavet kiiruse kohta ning nt sissetulevate kõnede ja esitatavate lugude teavet. Ekraani saab juhtida rooli kahe nupustikuga.

## Keskekraan



Paljusid auto funktsioone on võimalik juhtida puutetundlikult keskekraanilt. Seeläbi on füüsiliste nuppude arv autos viidud miinimumi. Ekraani on võimalik ka kinnastega kasutada.

Siit saab juhtida näiteks kliimaseadet, meelelahutussüsteemi ning istmete asendeid\*. Keskekraanil kuvatavat teavet saab kasutada nii juht kui ka kaasreisijad.

## Häältuvastussüsteem



Häältuvastussüsteemi on võimalik kasutada ilma et juht peaks enda käsi roolilt tõstma. Süsteem saab aru tavalisest kõnest. Kasutage hääljuhimist näiteks loo mängimiseks, kellelegi helistamiseks, temperatuuri muutmiseks või tekstisõnumi ettelugemiseks.

## Sellega seotud teave

- Esiklaasi ekraan\* (lk. 135)
- Juhikraan (lk. 78)
- Keskekraani ülevaade (lk. 103)
- Häältuvastus (lk. 139)
- Interneti-ühendusega auto\* (lk. 523)
- Auto Interneti-ühenduse jagamine Wi-Fi pääsupunkti kaudu (lk. 527)

## Tarkvara uuendused

Selleks et teie Volvo kliendina saaksite oma autost parima kogemuse, arendab Volvo pidevalt autode süsteeme ja teile pakutavaid teenuseid.

Kui teie autot hooldatakse volitatud Volvo edasimüüja juures, võite uuendada Volvo tarkvara uusimale versioonile. Uusima tarkvara uuendusega saate lõigata kasu saadaolevatest täiendustest, sh varasemate takvara uuenduste täiendused.

Lisateavet avaldatud uuenduste kohta ja vastused korduma kippuvatele küsimustele leiате addressilt <https://www.volvocars.com/intl/support>.

### **i** TÄHELEPANU

Pärast värskendamist võib funktsionaalsus riigist, mudelist, mudeliaastast ja lisavarustusest olenevalt erineda.

## Sellega seotud teave

- Sensus - ühenduvus ja meelelahutus võrgus (lk. 31)
- Süsteemi uuenduste haldamine allalaadimiskeskuse kaudu (lk. 583)

## Andmete salvestamine

Volvo ohutuse ja kvaliteedi tagamiseks salvestatakse auto kasutamise, funktsionaalsuse ning sündmuste kohta autosse teatud infot. Sõidukid, mis on varustatud VCM High<sup>8</sup> saavad koguda andmeid nii sõiduki ohutusfunktsioonide kui ka teiste sõiduki funktsioonide kohta. Andmeid kogutakse toote arenduse, kvaliteedi järelkontrolli ja ohutuse kohta, samuti sõiduki kvaliteedi ja ohutusfunktsioonide täiustamiseks ja jälgimiseks. Andmeid kogutakse ka Volvo Car Corporationi garantiikohustuse haldamiseks ning õigusaktides mootori heitkogusele kehtestatud nõuete täitmiseks.

### **i** TÄHELEPANU

Seoses andmete kogumisega võib Volvo kasutada väikest osa sõiduki andmepaketist kuni 10 MBkuus.

Sellel sõidukil on funktsioon Event Data Recorder (EDR). Selle põhieesmärk on liiklusõnnetuste või kokkupõrkesarnaste olukordade andmete registreerimine ja salvestamine. Näiteks registreerib seade turvapatjade avanemise aja ning aja, millal sõiduk teel oleva takistusega kokku põrkas. Salvestatud andmete abil saab paremini aru, kuidas sõidukisüsteemid seda tüüpi olukordades töötavad. EDR-

süsteem salvestab lühikest aega (tavaliselt kuni 30 sekundit) sõiduki dünaamika ja ohutussüsteemidega seotud andmeid.

Selle sõiduki EDR salvestab liiklusõnnetuste või kokkupõrketetaoliste olukordade puhul järgmisi andmeid:

- Kuidas mitmesugused auto süsteemid töötasid
- Kas juhi ja kaassõitjate turvavööd olid kinni/pingul
- Gaasi- ja piduripedaali kasutamine
- Sõiduki sõidukiirus

See teave aitab meil mõista, millistes olukordades liiklusõnnetused, vigastused ja kahjustused aset leiavad. EDR salvestab andmeid ainult siis, kui leiavad aset tavapäratud kokkupõrked. EDR ei salvesta andmeid tavapäraste sõiduolude puhul. Samuti ei registreeri süsteem kunagi seda, kes on sõiduki juht, ega ka avariid geograafilist asukohta või ohtlikke olukordi, mis avariiga ei lõpe. Samas saavad kolmandad isikud, nt politsei, kasutada salvestatud andmeid lisaks isikutelt pärast liiklusõnnetust võetavatele tunnistustele. Registreeritud andmete tõlgendamiseks on vajalikud eriseadmed või juurdepääs sõidukile või EDR-süsteemile.

<sup>8</sup> Vehicle Connectivity Module

Peale EDR-süsteemi on autol ka mitu arvutit, mis pidevalt auto talitlust kontrollivad ja jälgivad. Arvutid koguvad andmeid tavapäraistes sõiduoludes, kuid eelkõige jälgivad need juhi tugisüsteemide (nt City Safety ja automaatse pidurdamise funktsioon) aktiveerumisega seotud andmeid.

Teatud salvestatud andmete abil saavad hoolustehnikud sõiduki rikkeid diagnoosida ja parandada. Registreeritud teave on vajalik ka selleks, et Volvo saaks seadustega ja valitsusasutuste sätestatud juriidilisi nõudeid täita. Sõidukis registreeritud teavet hoitakse arvutis seni, kuni sõiduk on hooldatud ja parandatud.

Peale ülalnimetatut saab registreeritud teavet koondandmetena kasutada ka uurimistevõttes ja tootearenduses, et Volvo autosid pidevalt ohutumaks ja kvaliteetsemaks muuta.

Volvo ei avalda ülal nimetatud teavet kolmandatele osapooltele ilma sõiduki omaniku nõusolekuta. Riiklike seaduste ja regulatsioonide alusel on Volvo kohustatud sellist teavet vajadusel avaldama politseile või muudele organitele, kellel on seaduslik õigus sellele teabele juurde pääseda. Sõiduki arvutitesse talletatud teabe lugemiseks ja tõlgendamiseks on vajalikud tehnilised eriseadmed, mida Volvol ja Volvoga asjakohase lepingu sõlminud esindused saavad kasutada. Volvo tagab, et hoolduse ja remondi ajal Volvole ülekantavat teavet säilitatakse ja käideldakse turvalisel ning selle teabe

käitlemine vastab asjakohastele õiguslikele nõuetele. Lisainfot küsige Volvo esindajalt.

## Teenuste üldtingimused

Volvo pakub teenuseid, mis aitavad täiendada auto turvalisust ja mugavust.

Nende teenuste hulka kuuluvad näiteks abi hädaolukorras ning navigatsiooni- ja hooldus-teenused.

Enne teenuste kasutamist lugege kindlasti saidilt [www.support.volvocars.com](http://www.support.volvocars.com) teenuste kasutustingimuste tugiinfot.

### Sellega seotud teave

- Kliendi privaatsuspoliitika (lk. 36)

## Kliendi privaatsuspoliitika

Volvo austab meie veebisaiti külastavate inimeste privaatsuts ja kaitseb seda.

See poliitika käib kliendi andmete ja isikuteabega ümberkäimise kohta. Eesmärk on anda praegustele, endistele ja tulevastele klientidele üldist arusaama järgmisest.

- Tingimustest, mille alusel me kogume ja käsitleme teie isiklikke andmeid.
- Kogutavate isikuandmete liigid.
- Isikuandmete kogumise põhjustest.
- Kuidas me teie isiklikke andmeid kasutame.

Lisateavet eeskirjade kohta otsige tugiinfost aadressil [www.volvocars.com](http://www.volvocars.com).

## Sellega seotud teave

- Kasutustingimused ja andmete jagamine (lk. 529)
- Teenuste üldtingimused (lk. 35)
- Andmete salvestamine (lk. 34)

## Oluline teave tarvikute ja lisavarustuse kohta

Tarvikute ja lisavarustuse ebaõige ühendamine ja paigaldamine võib kahjustada auto elektrisüsteemi.

Soovitame väga Volvo omanikel paigaldada vaid Volvo heaks kiidetud originaalvaruosasid ning varuosasid paigaldada vaid koolitatud ja kvalifitseeritud Volvo hooldustehnikutel. Mõni varuosa toimib vaid siis, kui auto arvutisüsteemi on paigaldatud vastav tarkvara.

Kasutusjuhendis kirjeldatud seadmeid ei pakuta kõikidele autodele – erinevused tulenevad turgude eripäradest ning kehtivatest riiklikest või kohalikest õigusaktidest.

Kasutusjuhendis kirjeldatud lisavarustus või tarvikud on tähistatud tärniga. Kui tekib küsimus, missugune on standard-, lisa- või erivastust, konsulteerige Volvo edasimüüjaga.

### HOIATUS

Juht vastutab alati auto ohutu kasutamise ning kohaldatavate õigusnormide ja määruste järgimise eest.

Lisaks on oluline autot hooldada Volvo soovitude, kasutusjuhiste ning teenindus- ja garantiiraamatu järgi.

Kui ekraaniteave erineb trükitud kasutusjuhendist, siis tuleb alati tähtsamaks pidada trükitud kasutusjuhendit.

## Sellega seotud teave

- Tarvikute paigaldamine (lk. 37)
- Seadmete ühendamine auto diagnostikapesa (lk. 37)
- Kasutusjuhendi lugemine (lk. 21)

## Tarvikute paigaldamine

Soovitame väga Volvo omanikel paigaldada vaid Volvo heaks kiidetud originaalvaruosasid ning varuosasid paigaldada vaid koolitatud ja kvalifitseeritud Volvo hooldustehnikutel. Mõni varuosa toimib vaid siis, kui auto arvutisüsteemi on paigaldatud vastav tarkvara.

- Volvo originaaltarvikuid kontrollitakse põhjalikult jõudluse, turvalisuse ja heitgaasikontrolli osas, et tagada nende kokkusobivus auto süsteemidega. Lisaks teab vastava väljaõppe saanud ja kvalifitseeritud Volvo hooldustehnik, millise tarviku võib teie Volvole paigaldada. Enne oma autosse või autole tarviku paigaldamist pöörduge alati vastava väljaõppe saanud ja kvalifitseeritud Volvo hooldustehniku poole.
- Võib juhtuda, et Volvo heakskiiduta tarvikud pole teie autoga kokkusobivuse osas katsetatud.
- Kui paigaldate tarvikuid, mida Volvo pole katsetanud, või kui lubate tarvikuid paigaldada isikutel, kellel puudub vastav kogemus, võib see negatiivselt mõjutada auto sõiduomadusi või ohutussüsteeme.
- Kahjustused, mille on põhjustanud heakskiitmata või valesti paigaldatud tarvikud, ei kuulu uue auto garantii alla. Lisateavet garantii kohta leiate teenindus- ja garantii- raamatust. Volvo ei vastuta surmajuhtumite, vigastuste või kulude eest, mis tule-

nevad mitteoriginaaltarvikute paigaldamisest.

## Sellega seotud teave

- Oluline teave tarvikute ja lisavarustuse kohta (lk. 36)

## Seadmete ühendamine auto diagnostikapessa

Valesti paigaldatud ja ühendatud tarkvara või diagnostika tööriistad võivad kahjustada auto elektroonikasüsteemi.

Soovitame väga Volvo omanikel paigaldada vaid Volvo heaks kiidetud originaalvaruosasid ning varuosasid paigaldada vaid koolitatud ja kvalifitseeritud Volvo hooldustehnikutel. Mõni varuosa toimib vaid siis, kui auto arvutisüsteemi on paigaldatud vastav tarkvara.

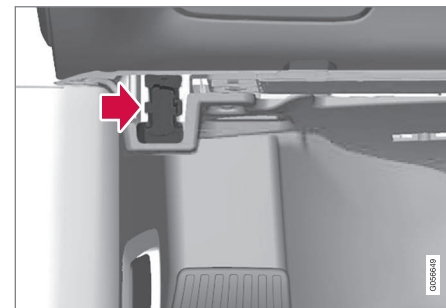

Andmeühenduse konnektor (On-board Diagnostic, OBDII) asub juhipoolel küljel armatuurlaua all.



## **i** TÄHELEPANU

Volvo Cars ei vastuta On-board Diagnostic pessa (OBDII) ühendatud mittelubatud seadmetest põhjustatud tagajärgede eest. See pesa on ettenähtud üksnes vastava väljaõppega pädevatele Volvo hooldustehnikutele.

### Sellega seotud teave

- Oluline teave tarvikute ja lisavarustuse kohta (lk. 36)

## Auto VIN-koodi kuvamine

Vajate auto VIN-koodi (VIN<sup>9</sup>) näiteks siis, kui võtate teenuse Volvo On Call tellimusega seoses ühendust Volvo müügiesindajaga.

1. Vajutage keskekraani ülavaates **Seaded**.
2. Minge menüüsse **Süsteem** → **Süsteemiteave** → **VIN-kood**.  
> Kuvatakse sõiduki VIN-kood.

Teine võimalus VIN-i leidmiseks on:

- teenindus- ja garantiiraamatu esimesel leheküljel
- auto registreerimistunnistusel
- vaadake läbi esiklaasi auto armatuurlaual.



VIN asub kõikidel mudelitel sarnases kohas.

## Juhi tähelepanu hajumine

Juht vastutab kõige eest, mis on vajalik enda, kaasreisijate ja teiste liiklejate ohutuse tagamiseks. Osa sellest on tähelepanu kõrvalejuhtivate olukordade vältimine, näiteks sõidukeskkonnas niisuguste tegevuste mittetegevmine, mis ei ole seotud autojuhtimisega. Teie uus Volvo on varustatud või seda saab varustada sisurikka meelelahutus- ja sidesüsteemiga. Nende hulka kuuluvad erinevate funktsioonidega mobiiltelefoni vabakäesüsteem, navigatsioonisüsteemid ja helisüsteemid. Mugavuse suurendamiseks saate kasutada ka muid kaasaskantavaid elektroonikaseadmeid. Õige ja turvalise kasutamise korral võivad need sõiduelamust rikastada. Vale kasutamise korral võivad need tähelepanu kõrvale juhtida.

Esitame selliste süsteemidega seoses järgmised hoiatused, et näidata, et Volvo hoolib teie ohutusest. Ärge kunagi kasutage autos seadet või funktsiooni viisil, mis võib teie tähelepanu ohutult sõitmiselt kõrvale juhtida. Segavate tegurite olemasolu võib viia tõsise õnnetuseni. Peale nende üldiste hoiatuste pakume täiendavaid näpunäiteid, mis puudutavad autos olla võivaid uusi funktsioone.

<sup>9</sup> Vehicle Identification Number



**⚠ HOIATUS**

- Ärge kunagi hoidke sõidu ajal mobiiltelefoni kõrva ääres. Teatud riikides on juhil sõidu ajal keelatud mobiiltelefoni kasutada.
- Kui autol on navigatsioonisüsteem, tohib marsruuti valida ja muuta üksnes parkimise ajal.
- Juhtimise ajal ei tohi helisüsteemi kunagi seadistada. Seadistage raadio mälujaamu üksnes parkimise ajal ning kasutage salvestatud jaamu kuulamise lihtsustamiseks.
- Juhtimise ajal ärge kunagi kasutage süle- või pihuarvutit.

**Sellega seotud teave**

- Heli, meedium ja Internet (lk. 488)



TURVALISUS

## Ohutus

Sõiduk on varustatud erinevate ohutussüsteemidega, mis avarii korral juhti ning sõitjaid üheskoos kaitsevad.

Autol on mitu andurit, mis reageerivad õnnetuse korral ja aktiveerivad eri ohutussüsteeme, nt eri turvapadja ja turvavöö eeltinguteid. Süsteemid reageerivad hea kaitse tagamiseks erinevalt olenevalt sellest, millise õnnetusega on tegu, nt millise nurga all kokkupõrge toimus, kas tegemist oli üle katuse rullumisega või teelt väljasõiduga.

Osad süsteemid, nagu näiteks Whiplash Protection System on täielikult mehhaanilised. Auto ehitamisel on arvestatud ka sellega, et kokkupõrke korral jaotub löögijõud talade, uksepostide, põranda, katuse ja muude kere osade vahel.

Kui auto oluline funktsioon sai avarii käigus kahjustada, võidakse aktiveerida auto ohutusrežiim.

## Juhi ekraanil olev ohusümbol



Juhiekraanil süttib ohusümbol, kui auto elektrisüsteem on seatud süüteasendisse II. Sümbol kustub umbes kuue sekundi pärast, kui ohutussüsteem on korras.

## ⚠ HOIATUS

Kui hoiatussümbol jääb põlema või süttib sõidu ajal ja juhiekraanil kuvatakse teade **SRS õhkpadri Vajab kohe kooldust, Sõitke töökotta**, siis ühe ohutussüsteemi teatud osa ei toimi korralikult. Volvo soovib ühendust võtta volitatud Volvo teenindusega nii pea kui võimalik.

## ⚠ HOIATUS

Ärge mitte kunagi muutke ega parandage auto ohutussüsteeme ise. Süsteemi asjatundmatu remontimine võib põhjustada talitlushäireid ja tõsiseid tervisekahjustusi. Volvo soovib ühendust võtta volitatud Volvo teenindusega.



Kui konkreetne hoiatussümbol ei toimi, siis põleb selle asemel üldine hoiatussümbol ja juhiekraanil kuvatakse teade.

## Sellega seotud teave

- Ohutusmeetmed raseduse ajal (lk. 42)
- Turvavööd (lk. 45)
- Turvapadjad (lk. 49)
- Whiplash Protection System (lk. 43)
- Pedestrian Protection System (lk. 44)
- Safety mode (lk. 55)
- Lasteohutus (lk. 57)

## Ohutusmeetmed raseduse ajal

Raseduse ajal tuleb turvavööd kindlasti nõuetekohaselt kasutada ning raseda juhi iste õigesse asendisse seada.

## Turvavöö

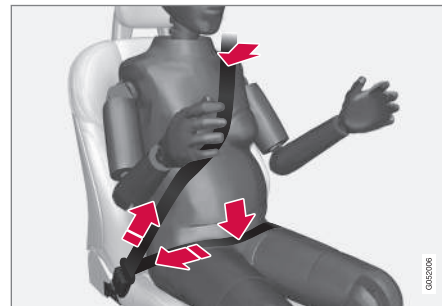

Diagonaalvöö peab liibuma õlale ning seejärel jooksma rindade vahelt piki kõhu külge.

Vöörihm peab olema lapiti vastu reie külge võimalikult madalal kõhu all ja – ei tohi ülespoole liikuda. Turvavöö peab liibuma vastu keha, mittevajalikke lõtke ei tohi olla. Kontrolli, et turvavöö ei oleks keerdu.

## Isteasend

Raseduse edasises faasis tuleb rasedatel juhtidel reguleerida iste ja rool nii, et rasedal oleks lihtne sõidukit juhtida (mis tähendab, et nad peavad ulatuma vabalt pedaalide ja roolini).

Kõht peaks kindlasti olema roolist võimalikult kaugel.

### Sellega seotud teave

- Ohutus (lk. 42)
- Turvavööd (lk. 45)
- Manuaalne esiiste (lk. 176)
- Elektriline esiiste\* (lk. 177)

## Whiplash Protection System

Whiplash Protection System (WHIPS) vähendab piitsalöögitaoliste kaelavigastuste ohtu. See süsteem koosneb löögijõudu neelavatest seljatugedest ja istmepadjadest ning spetsiaalsetest esiistmete peatugedest.

WHIPS aktiveerub tagant otsasõidul, sealjuures arvestatakse otsasõidu nurka, kiirust ning otsasõitnud sõiduki omadusi.

WHIPS -süsteemi käivitumisel langevad esiistmete seljatoed tahapoole ja istmepadjad liiguvad allapoole, nii et juhi ja kõrvalistuja isteaasend muutub. See liikumine aitab osaliselt vastu võtta jõude, mis võivad põhjustada kaelavigastuse.

### ⚠ HOIATUS

WHIPS-süsteem on täiendav kaitse turvavööde kõrval. Kasutage alati turvavööd.

### ⚠ HOIATUS

Ärge mitte kunagi muutke ega parandage istet ega süsteemi WHIPS ise. Volvo soovib ühendust võtta volitatud Volvo teenindusega.

Kui esiistmetel on olnud suur koormus, näiteks kokkupõrke korral, tuleb istmed vahetada. Istmete kaitsvad funktsioonid võivad olla osaliselt kadunud, isegi kui istmed ei näi olevat kahjustatud.

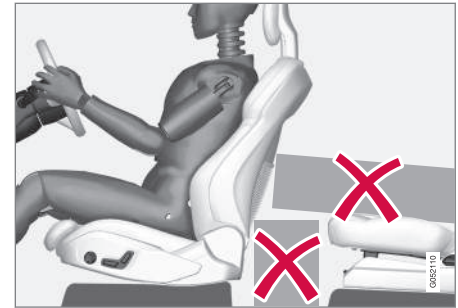

Ärge jätke esiistmete alla ega seljatoe taha ja tagaistmele esemeid, mis võivad häirida WHIPS-süsteemi tööd.

### ⚠ HOIATUS

Ärge suruge tagaistme istmepadja ja esiistme seljatoe vahele jäiku esemeid.

Kui tagaistme seljatugi viiakse langetatud asendisse, siis tuleb pagas korralikult kinnitada, et see avarii korral ei libiseks esiistme seljatoe pihta.

### ⚠ HOIATUS

Kui tagaistme seljatugi on langetatud või tagaistmel kasutatakse seljaga sõidusuunas olevat turvatooli, tuleb vastavat esiistet ettepoole liigutada, et vältida kokkupuudet langetatud seljatoe või turvatooli.



## « Isteasend

Hea turvalisuse tagamiseks WHIPS -süsteemi poolt peavad sõiduki juht ja reisija olema nõuetekohases istumisasendis ja jälgima, et miski ei takistaks süsteemi toimimist.

Enne sõidu alustamist sättige end esiistmel õigesse istumisasendisse.

Parima kaitse saavutamiseks peaksid juht ja kõrvalistuja istuma istme keskel, pea võimalikult peatoe lähedal.

## WHIPS ja turvaistmed

WHIPS ei vähenda auto poolt lapsele pakutavat kaitset, kui laps istub turvatoolil või turvaistmel.

## Sellega seotud teave

- Ohutus (lk. 42)
- Manuaalne esiiste (lk. 176)
- Elektriline esiiste\* (lk. 177)
- Rear Collision Warning\* (lk. 354)

## Pedestrian Protection System

Funktsioon Pedestrian Protection System (PPS) on süsteem, mis leevendab teatud otsasõitude korral jalakäijale antavat lööki. Jalakäijale otsasõidu korral reageerivad auto eesosas olevad andurid ja süsteem aktiveeritakse.

Funktsiooni PPS aktiveerimisel juhtub aset järgnev:

- Mootoriruumi kate tagumine osa tõstetakse üles.
- Automaatne alarm saadetakse rakenduse Volvo On Call\* kaudu.

Andurid aktiveeruvad kiirusel 25-50 km/h (15-30 mph).

Andurid on mõeldud tuvastama kokkupõrget objektiga, mis sarnaneb inimese jalale.

### TÄHELEPANU

Teedel võib esineda objekte, millega kokkupuu tel edastavad andurid samasuguse signaali nagu kokkupõrkel jalakäijaga. Võib juhtuda, et sellise objektiga kokkupõrkel süsteem aktiveeritakse.

### HOIATUS

Ärge paigaldage ette tarvikuid ega muutke ees midagi. Väär sekkumine esiosal võib põhjustada süsteemi ebaõiget toimimist ja põhjustada tõsisid tervisekahjustusi ja auto vigastusi.

Volvo soovib kasutada originaal-klaasipuhasteid ja ainult nende originaalosi.

### HOIATUS

Ärge mitte kunagi muutke ega remontige ise süsteemi. Volvo soovib ühendust võtta volitatud Volvo teenindusega. Süsteemi puudulik töö võib põhjustada talitlushäireid ja tõsisid tervisekahjustusi.

### HOIATUS

Auto esiosa kahjustuste korral soovib Volvo ühendust võtta volitatud Volvo teenindusega, et veenduda, kas süsteem on korras.

## Juhi ekraanil olevad sümbolid

Tähis	Spetsifikatsioon
	PPS on aktiveeritud või on süsteemis ilmnenud tõrge. Järgige antud soovitusi.

## Sellega seotud teave

- Ohutus (lk. 42)

## Turvavööd

Turvavöö mittekasutamisel võivad järsu pidurdamise tagajärjel tekkida tõsised vigastused.

Turvavöö pakub head kaitset vaid siis, kui see on tihedalt vastu keha. Ärge kallutage seljatege liialt tahapoole. Turvavöö on ette nähtud kaitseks normaalses isteasendis.

### HOIATUS

Ärge haakige turvavööd nagide või muude elementide külge, sest see takistab turvavöö korralikku pingutamist.

### HOIATUS

Turvavööd toimivad koos turvapatjadega. Kui turvavööd ei kasutata või kasutatakse valesti, võib see vähendada kokkupõrkel turvapadja pakutavat kaitset.

### HOIATUS

Ärge mitte kunagi muutke ega remontige turvavööd ise. Volvo soovib ühendust võtta volitatud Volvo teenindusega.

Kui turvavöö on olnud suur koormus, näiteks seoses kokkupõrkega, tuleb kogu turvavöö vahetada. Turvavöö kaitsvad omadused võivad olla osaliselt kadunud, isegi kui turvavöö ei näi olevat vigastatud. Turvavöö tuleb vahetada ka sel juhul, kui sellel on kulumismärke või vigastusi. Uuel turvavöö peab olema ette nähtud paigaldamiseks samasse kohta kui vahetatav turvavöö.

### Sellega seotud teave

- Ohutus (lk. 42)
- Turvavöö eelpinguti (lk. 47)
- Turvavööde kinnitamine ja vabastamine (lk. 45)
- Ukse ja turvavööga seotud meeldetuletus (lk. 48)

## Turvavööde kinnitamine ja vabastamine

Enne sõitmaasumist veenduge, et kõikidel reisijatel on turvavöö kinnitatud.

### Turvavööde kinnitamine

1. Tõmmake turvavöö aeglaselt välja ning veenduge, et see ei ole keerdus ega kahjustatud.

### TÄHELEPANU

Turvavöö on varustatud intertslukustiga, mis aktiveerub järgmistes olukordades.

- Tõmbate turvavööd liiga kiiresti.
- pidurdamisel ja kiirendamisel.
- kui auto on tugevasti kaldu.
- Kurvide läbimine.

2. Asetage turvavöö kinnitusklamber ette nähtud pesasse.
  - > Vali klõpsatus annab teada, et turvavöö on lukustunud.

### HOIATUS

Pange turvavöö keel alati õige poole pandlasse. Vastasel korral ei tarvitse turvavööd ja pandlad kokkupõrke korral ettenähtud viisil toimida. Tekib tõsise vigastuse oht.

3. Esiistmete turvavööde kõrgust saab reguleerida.



Vajutage istmekinnitust ja liigutage turvavööd üles- või allapoole.

Seadke turvavöö võimalikult kõrgele, jälgides samas, et see ei ulatuks vastu teie kõri.

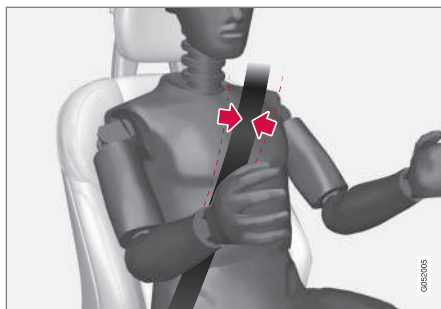

Turvavöö peab jooksuma üle õla (mitte üle käe alla).

4. Tõmmake vöörihm üle süle, tõmmates diagonaalset õlarihma üle õla välja.

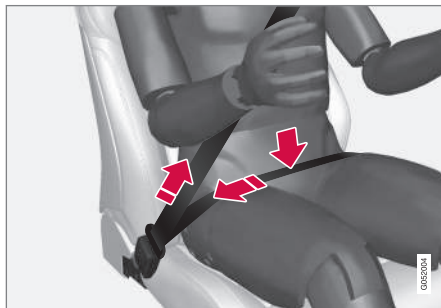

Vöörihm peab paiknema võimalikult all (mitte üle kõhu).

**⚠ HOIATUS**  
Iga turvavöö on ette nähtud ainult ühele inimesele.

**⚠ HOIATUS**  
Ärge haakige turvavööd nagide või muude elementide külge, sest see takistab turvavöö korralikku pingutamist.

**⚠ HOIATUS**  
Vältige turvavööde kahjustamist ja vöörihma sattumist turvavöö pandlasse. Vastasel korral ei tarvitse turvavööd ja pandlad kokkupõrke korral ettenähtud viisil toimida. Tekib tõsise vigastuse oht.

### Turvavööde vabastamine

1. Vajutage turvavöö lukul olevale punasele nupule ja laske rullil turvavöö sisse tõmmata.
2. Kui rull ei tõmba tervet turvavööd sisse, aita käega kaasa, et turvavöö ei jääks ripuma.

### Sellega seotud teave

- Turvavööd (lk. 45)
- Turvavöö eelpinguti (lk. 47)
- Ukse ja turvavööga seotud meeldetuletus (lk. 48)



## Turvavöö eelpinguti

Autosse on paigaldatud standardsed turvavöö eelpingutid ja elektrilised turvavöö eelpingutid, mis pingutavad turvavööid kriitilistes olukordades ja kokkupõrgete korral.

### Standardne turvavöö eelpinguti

Kõikidel turvavöödel on standardne turvavöö eelpinguti.

Turvavöö eelpingutid tõmbavad avarii korral turvavöö piisava jõuga pingule, et reisijat paigal hoida.

### Elektriline turvavöö eelpinguti

Juhi- ja kaassõitja turvavööd on varustatud elektriliste eelpingutitega.

Turvavöö eelpingutid toimivad koos ja need saab aktiveerida koos juhi tugisüsteemidega City Safety ja Rear Collision Warning. Kriitilises olukorras, nagu avariipidurdamine, teelt väljasõidud (nt kraavi sõitmisel, lendu tõusmisel või millegi tabamisel maastikul), külglibisemine, avariihoht, tõmmatakse turvavööd elektrimootoriga pingule.

Elektrilised eelpingutid aitavad seada reisija paremasse asendisse, vähendades nii ohtu tabada salongi elemente, ja parandavad teiste turvasüsteemide, näiteks turvapatjade üldist efektiivsust.

Kui kriitiline olukord on möödunud, ennistatakse turvavöö ja elektriline turvavöö eelpin-

guti automaatselt, kuid need saab ennistada ka käsitsi.



### TÄHTIS TEAVE

Kui kaasreisija turvapadi on välja lülitatud, lülitub välja ka kaasreisija turvavöö elektriline pinguti.



### HOIATUS

Ärge mitte kunagi muutke ega remontige turvavööid ise. Volvo soovib ühendust võtta volitatud Volvo teenindusega.

Kui turvavöö on olnud suur koormus, näiteks seoses kokkupõrkega, tuleb kogu turvavöö vahetada. Turvavöö kaitsvad omadused võivad olla osaliselt kadunud, isegi kui turvavöö ei näi olevat vigastatud. Turvavöö tuleb vahetada ka sel juhul, kui sellel on kulumismärke või vigastusi. Uuel turvavöö peab olema tüübikinnitus ning see peab olema ette nähtud paigaldamiseks samasse kohta kui vahetatav turvavöö.

### Sellega seotud teave

- Turvavööd (lk. 45)
- Turvavööde kinnitamine ja vabastamine (lk. 45)
- Elektrilise turvavöö eelpinguti lähtestamine (lk. 48)
- Kõrvalistuja turvapadja aktiveerimine ja deaktiveerimine\* (lk. 52)

- City Safety™ (lk. 283)
- Rear Collision Warning\* (lk. 354)

## Elektrilise turvavöö eelpinguti lähtestamine

Elektrilise turvavöö eelpinguti lähtestatakse automaatselt, aga kui turvavöö jääb väljatõmmatuks, saab selle käsitsi lähtestada.

1. Peatuge ohutus kohas.
2. Vabastage turvavöö ja kinnitage see uuesti.
  - > Turvavöö ja elektriline eelpinguti lähtestatakse.

### **⚠ HOIATUS**

Ärge mitte kunagi muutke ega remontige turvavöid ise. Volvo soovib ühendust võtta volitatud Volvo teenindusega.

Kui turvavööil on olnud suur koormus, näiteks seoses kokkupõrkega, tuleb kogu turvavöö vahetada. Turvavöö kaitsvad omadused võivad olla osaliselt kadunud, isegi kui turvavöö ei näi olevat vigastatud. Turvavöö tuleb vahetada ka sel juhul, kui sellel on kulumismärke või vigastusi. Uuel turvavööil peab olema tüübiikinnitus ning see peab olema ette nähtud paigaldamiseks samasse kohta kui vahetatav turvavöö.

### Sellega seotud teave

- Turvavöö eelpinguti (lk. 47)
- Turvavööd (lk. 45)

## Ukse ja turvavööga seotud meeldetuletus

Süsteem annab ilma turvavööta isikutele märku kinnitada turvavöö ning edastab hoiatuse avatud ukse, kapoti või kaane korral.

### Juhi ekraani graafika

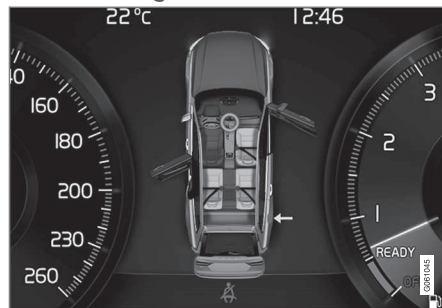

Juhi ekraanil kuvatakse erinevaid veateateid. Uksel ja pakiruumi kaanel oleva hoiatuse värv sõltub sõiduki kiirusest.

Juhi ekraani graafika näitab, millistel auto istmetel istuvad kinnitatud või kinnitamata turvavööga isikud.

Samal joonisel näidatakse, kui kapott, pakiruumi kaas, bensiinipaagi luuk või mõni uks on lahti.

Sümboli vastuvõtmiseks vajutage nuppu **O** rooli parempoolsel klahvistikul.

## Turvavöö kinnituse kontroll



Laekonsoolil kuvatav visuaalne meeldetuletus.

Visuaalne meeldetuletus kuvatakse laekonsoolil ja ohutähisena juhi ekraanil.

Heliline teavitus sõltub kiirusest, sõiduajast ning vahemaast.

Juhile kuvatakse, kas juhi ja sõitjate turvavööd on kinnitatud või mitte.

Laste turvatoole turvavöökontrollisüsteem ei kata.

### Esiliste

Visuaalne ja helimeeldetuletus tuletavad juhile ja juhi kõrvalistujale meelde turvavöö kasutamise vajadusest, kui ühel neist on turvavöö kinnitamata.

## Tagaiste

Tagaistme turvavöö meeldetuletajal on kaks alamfunktsiooni:

- Annab infot selle kohta, milliseid tagaistme turvavöösid kasutatakse. Juhi ekraani graafika näitab, kui turvavööd on kinni.
- Annab visuaalse ja helimeeldetuletusega märku, kui tagaistme turvavöö on kinnitama. Meeldetuletus kaob, kui turvavöö uuesti kinnitatakse.

## Uste, kapoti, pakiruumi kaane ja kütusepaagi korgi meeldetuletus

Kui kapott, pakiruumi kaas, kütusepaagi kork või uks ei ole korralikult suletud, näitab juhiekraani graafika, milline neist on avatud. Peatage auto ohutus kohas nii kiiresti kui võimalik ja sulgege lahtiolev objekt.



See juhi ekraani infosümbol süttib siis, kui sõidukiirus on umbes alla 10 km/h (6 mph).



See juhi ekraani ohusümbol süttib siis, kui sõidukiirus on umbes üle 10 km/h (6 mph).

## Sellega seotud teave

- Turvavööd (lk. 45)
- Turvavööde kinnitamine ja vabastamine (lk. 45)

## Turvapadjad

Autole on lisatud turvapadjad ja täispuhutavad kardinad nii juhi kui ka kaassõitjate jaoks.



### TÄHELEPANU

Detektorid reageerivad erinevalt olenevalt kokkupõrke iseloomust ja sellest, kas turvavööd on kinnitatud või mitte. Kehtib turvavöö kõikide asendite suhtes.

Seetõttu on võimalik, et kokkupõrke korral avaneb ainult üks turvapadi (või mitte üksi). Detektorid tajuvad kokkupõrke jõudu sõidukile ning sellest lähtuvalt rakendatakse meetmeid, nt ei avata ühtki turvapatja või avatakse üks või mitu turvapatja.



### HOIATUS

Turvapatjade juhtmoodul asub keskkonsoolis. Kui keskkonsoolile satub vett või muud vedelikku, võtke käivitusaku kaablid lahti. Ära ürita autot käivitada, sest turvapadi võib avaneda. Kui auto on liikumisvõimetu. Volvo soovib lasta auto transportida volitatud Volvo teenindusse.

## Rakendatud turvapadjad

Kui mõni turvapadi rakendub, on soovitatav teha järgmist.

- Kui auto on liikumisvõimetu. Volvo soovib lasta auto vedada volitatud Volvo

teenindusse. Ärge sõitke autoga, kui turvapadjad (airbags) on avanenud.

- Volvo soovib pöörduda volitatud Volvo teenindusse auto turvasüsteemikomponentide vahetamiseks.
- Pöördu alati arsti poole.



### HOIATUS

Ärge mitte kunagi sõitke avanenud turvapadjadega. Need võivad raskendada rooli kasutamist. Ka muud ohutussüsteemid võivad olla vigastatud. Turvapadjade avanemisel tekkiv suits ja tolm võivad põhjustada pärast tugevat kokkupuudet naha- ja silmaärritust/-vigastust. Ärrituse korral loputage külma veega. Kiire avanemine ja turvapadja kangas võivad põhjustada hõõrdumist ja nahapõletust.

## Sellega seotud teave

- Ohutus (lk. 42)
- Juhi turvapadjad (lk. 50)
- Kaassõitja turvapadi (lk. 51)
- Külgturvapadjad (lk. 54)
- Turvakardinad (lk. 55)

## Juhi turvapadjad

Peale turvavööde on autos juhi poolel rooliturvapadi ja põlveturvapadi<sup>1</sup>.

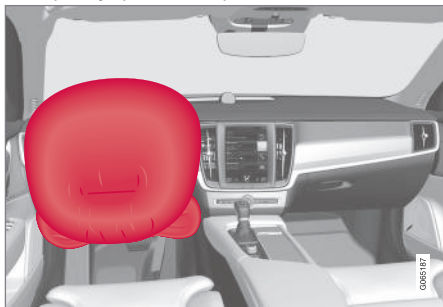

Rooliturvapadi ja põlveturvapadi<sup>1</sup> esiistmel juhi poolel.

Laupkokkupõrke korral kaitsevad turvapadjad sõiduki juhti pea-, kaela-, näo-, rindmikuvigastuste ning põlve- ja jalavigastuste eest.

Tugeva kokkupõrke korral andurid reageerivad ning turvapadjad täituvad õhuga. Turvapadi leevendab õnnetuse korral sõidukisviibijale langevat löögijõudu. Turvapadi tühjeneb kokkupõrke survel. Löögi summutamiseks tühjeneb padi surve mõjul. Seejuures moodustub suits, see on täiesti normaalne. Kogu protsess, sh. turvapadja täitumine ja tühjenemine toimub kümnendiksekundite jooksul.

<sup>1</sup> Teatud riikide jaoks on auto varustatud põlveturvapadjaga.

### ⚠ HOIATUS

Turvavööd toimivad koos turvatpatjadega. Kui turvavööd ei kasutata või kasutatakse valesti, võib see vähendada kokkupõrkel turvapadja pakutavat kaitset.

Vigastuste ohu võimalikult vähendamiseks turvapadja avanemisel peavad sõitjad istuma võimalikult sirgelt, jalad põrandal ja selg vastu seljatuge.

### ⚠ HOIATUS

Volvo soovib parandamiseks ühendust võtta volitatud Volvo teenindusega. Puudulik töö turvapadjasüsteemiga võib põhjustada talitlushäireid ja tõsiseid tervisekahjustusi.

### Rooliturvapadja asukoht

Turvapadi asub rooli keskel. Roolirattal on vastav märge: **AIRBAG**.

### Põlveturvapadja<sup>1</sup> asukoht

Turvapadi on paigutatud armatuurlaua juhi-poolsesse alumisse ossa. Sellel kattepaneelil on märgistus **AIRBAG**.

### ⚠ HOIATUS

Ärge asetage ega kinnitage põlve turvapadja sisaldava paneeli ette või peale ühtegi eset.

### Sellega seotud teave

- Turvapadjad (lk. 49)
- Kaassõitja turvapadi (lk. 51)

## Kaassõitja turvapadi

Lisaks turvavöödele on sõiduk varustatud ka kõrvalistuja turvapadjaga.



Kaassõitjapoolne turvapadi esiistmel.

Laupkokkupõrke korral kaitseb turvapadi sõiduki juhti ja kõrvalistujat pea-, kaela-, näo-, rindmikuvigastuste ning põlve- ja jalavigastuste eest.

Tugeva kokkupõrke korral andurid reageerivad ja turvapadi täitub õhuga. Turvapadi leevendab õnnetuse korral sõidukisviibijale langevat löögijõudu. Turvapadi tühjeneb kokkupõrke surve mõjul. Löögi summutamiseks tühjeneb padi täiesti normaalse. Kogu protsess, sh. turvapadja täitumine ja tühjenemine toimub küm-nendiksekundite jooksul.

### ⚠ HOIATUS

Turvavööd toimivad koos turvatpatjadega. Kui turvavööd ei kasutata või kasutatakse valesti, võib see vähendada kokkupõrkel turvapadja pakutavat kaitset.

Vigastuste ohu võimalikult vähendamiseks turvapadja avanemisel peavad sõitjad istuma võimalikult sirgelt, jalad põrandal ja selg vastu seljatuge.

### ⚠ HOIATUS

Volvo soovib parandamiseks ühendust võtta volitatud Volvo teenindusega. Puudulik töö turvapadjasüsteemiga võib põhjustada talitlushäireid ja tõsiseid tervisekahjustusi.

## Kaassõitja turvapadja asukoht

Turvapadi on pakitud kindalaeka kohal olevasse pesse. Sellel kattepaneelil on märgistus **AIRBAG**.

### ⚠ HOIATUS

Ärge asetage esemeid armatuurlaua ette ega peale, kus asub kaassõitja turvapadi.

## Juhi kõrvalistuja turvapadja silt



Juhi kõrvalistuja päikesesirmil olev silt.

Juhi kõrvalistuja turvapadja hoiatussilt paikneb joonisel näidatud kohas.

### ⚠ HOIATUS

Kui autole ei ole lisatud kaasreisija turvapadja aktiveerimise/inaktiveerimise lüliti, aktiveeritakse turvapadi alati.



## ⚠ HOIATUS

Ärge lubage lapsel seista või istuda kaassõitjaistme ees.

Kui kaassõitja turvapadi on aktiveeritud, ei tohi esiistmele asetada seljaga sõidusuunas paigaldatavat turvatooli.

Kui kaassõitja turvapadi on välja lülitatud, ei tohi näoga sõidusuunas lapsed ja täiskasvanud kaassõitja istmele istuda.

Ülaltoodud juhiste eiramisel võib lapse elu ohtu sattuda või esineda tõsiste vigastuste oht.

## Sellega seotud teave

- Turvapadjad (lk. 49)
- Juhi turvapadjad (lk. 50)
- Kõrvalistuja turvapadja aktiveerimine ja deaktiveerimine\* (lk. 52)

## Kõrvalistuja turvapadja aktiveerimine ja deaktiveerimine\*

Juhi kõrvalistuja turvapadja saab inaktiveerida, kui autole on lisatud lüliti, Passenger Airbag Cut Off Switch (PACOS).

Juhi kõrvalistuja koha turvapadja lüliti asub armatuurlaual juhi kõrvalistuja poolses otsas ja on ligipääsetav parempoolse esiuksse avamisel.

Veenduge, et lüliti on vajalikus asendis.

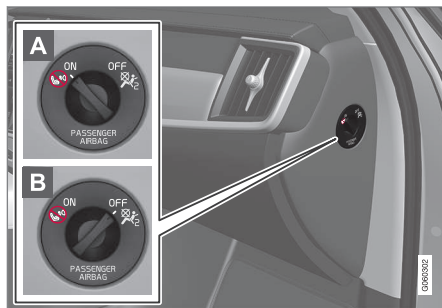

- A ON** – turvapadi on aktiveeritud ja kaassõitja istmele võivad istuda kõik näoga sõidusuunas isikud (lapsed ja täiskasvanud).
- B OFF** – turvapadi on välja lülitatud ja kaassõitja istmele võib asetada seljaga sõidusuunas turvatooli.

## ⚠ HOIATUS

Kui autole ei ole lisatud kaassõitja turvapadja aktiveerimise/inaktiveerimise lüliti, aktiveeritakse turvapadi alati.

## Kõrvalistuja turvapadja aktiveerimine



- 1** Tõmmake lüliti väljapoole ja keerake see asendist **OFF** asendisse **ON**.
- > Juhiakraanil kuvatakse teade **Reisija õhkpadi sees Palun kinnitage**.

## i TÄHELEPANU

Kui kaassõitja turvapadi aktiveeritakse/deaktiveeritakse siis, kui süüteasend on **I** või madalam, kuvatakse juhiakraanil teade ja laekonsoolil süttib kuueks sekundiks märgutuli pärast auto elektrisüsteemi lülitatamist asendisse **II**.

2. Teate kinnitamiseks vajutage rooli parempoolse klahvistiku nuppu **O**.

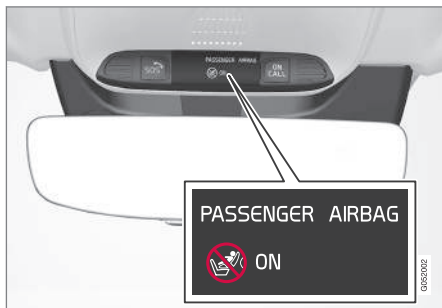

- > Katusekonsoolile ilmuv teade ja hoiatussümbol näitavad, et juhi kõrvalistuja turvapadi on aktiveeritud.

### **⚠ HOIATUS**

Kui turvapadi on aktiveeritud, ei tohi selle istmele asetada seljaga sõidusuunas paigaldatavat turvatooli.

Kaassõitja turvapadi peab olema alati aktiveeritud, kui kaassõitja istmel on näoga sõidusuunas istuvad lapsed või täiskasvanud.

Ülaltoodud juhiste eiramisel võib lapse elu ohtu sattuda või esineda tõsiste vigastuste oht.

### **Kõrvalistuja turvapadja deaktiveerimine**



- 1 Tõmmake lüliti väljapoole ja keerake see asendist **ON** asendisse **OFF**.
- > Juhiekraanil kuvatakse teade **Reisija õhkpadi väljas** **Palun kinnitage**.

### **ⓘ TÄHELEPANU**

Kui kaassõitja turvapadi aktiveeritakse/deaktiveeritakse siis, kui süüteasend on I või madalam, kuvatakse juhiekraanil teade ja laekonsoolil süttib kuueks sekundiks märgutuli pärast auto elektrisüsteemi lülitatamist asendisse **II**.

2. Teate kinnitamiseks vajutage rooli parempoolse klahvistiku nuppu **O**.

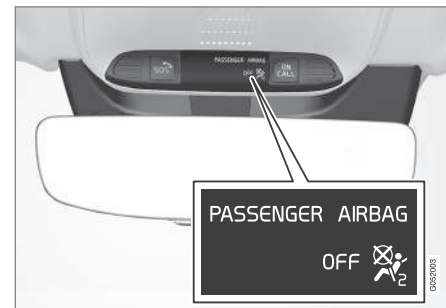

- > Katusekonsoolile ilmuv teade ja sümbol näitavad, et juhi kõrvalistuja turvapadi on välja lülitatud.

### **⚠ HOIATUS**

Kui kaassõitja turvapadi on välja lülitatud, ei tohi näoga sõidusuunas lapsed ja täiskasvanud kaassõitja istmele istuda.

Ülaltoodud juhiste eiramisel võib lapse elu ohtu sattuda või esineda tõsiste vigastuste oht.

### **ⓘ TÄHTIS TEAVE**

Kui kaasreisija turvapadi on välja lülitatud, lülitub välja ka kaasreisija turvavöö elektriline pinguti.

#### ◀ Sellega seotud teave

- Turvavöö eelpinguti (lk. 47)
- Lasteistmed (lk. 58)

### Külgturvapadjad

Juhi- ja kaassõitjaistmete küljes olevad külg-  
turvapadjad kaitsevad kokkupõrke korral rind-  
keret ja puusi.



Külgturvapadjad on paigaldatud esiistmete  
seljatoe välisraami sisse ning need aitavad  
kaitsta juhti ja kaassõitjat.

Piisavalt tugeva kokkupõrke korral reageerivad  
andurid ning külgmised turvapadjad täituvad  
õhuga. Turvapadi täitub sõitja ja uksepaneeli  
vahel, pehmedades nii lööki. Turvapadi tühje-  
neb kokkupõrke survel. Külgmine turvapadi  
avaneb tavaliselt külgkokkupõrke korral.

#### HOIATUS

Volvo soovib parandamiseks ühendust  
võtta volitatud Volvo teenindusega. Külg-  
mise turvapadjasüsteemi puudulik töö võib  
põhjustada talitlushäireid ja tõsiseid tervi-  
sekahjustusi.

#### HOIATUS

Ärge asetage esemeid istme väliskülje ja  
uksepaneeli vahele, sest seda ruumi vajab  
külgmine turvapadi.

Volvo soovib kasutada ainult Volvo  
heakskiidetud autoistmekatteid. Muud  
istmekatted võivad takistada külgmiste  
turvapadjade toimimist.

#### HOIATUS

Külgmised turvapadjad lisanduvad turva-  
vöödele. Kasutage alati turvavööd.

### Külgturvapadjad ja laste turvaistmed

Külgturvapadi ei vähenda auto poolt lapsele  
pakutavat kaitset, kui laps istub turvatoolil või  
turvaistmel.

#### Sellega seotud teave

- Turvapadjad (lk. 49)



## Turvakardinad

Turvakardin, Inflatable Curtain (IC), väldib kokkupõrke ajal juhi ja kõrvalistuja pea löömist vastu auto sisemust.

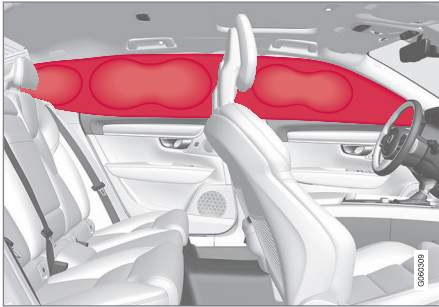

Turvakardinad on paigaldatud mõlemale poole salongilae külge ning need aitavad kaitsta juhti ja äärmistel istmetel sõitjaid. Paneelid on tähistatud sildiga **IC AIRBAG**.

Piisavalt tugeva kokkupõrke korral reageerivad andurid ning turvakardin täitub õhuga.

### **⚠ HOIATUS**

Volvo soovib parandamiseks ühendust võtta volitatud Volvo teenindusega. Turvakardina süsteemi puudulik töö võib põhjustada talitlushäireid ja tõsisemaid tervisekahjustusi.

### **⚠ HOIATUS**

Ära riputa või kinnita raskeid esemeid lae-käepidemete külge. Nagid on mõeldud ainult kergete rõivaste jaoks (mitte kõvadele esemetele, näiteks vihmavarjule).

Ära kurvi või paigalda midagi auto katusekatte, uksepiilarite või külgpaneelide külge. See võib auto kaitsesüsteemi häirida. Volvo soovib kasutada ainult Volvo originaalosi, mis on heaks kiidetud nendesse kohtadesse paigaldamiseks.

### **⚠ HOIATUS**

Jätke veose ja külgakende vahele 10 cm (4 tolli) ruumi, kui autole laaditav veos ulatub üle külgakende ülaserava. Muidu võite kahjustada laevoodris asuva turvakardina ettenähtud kaitsefunktsiooni.

### **⚠ HOIATUS**

Turvakardin lisandub turvavöödele. Kasutage alati turvavööd.

## Sellega seotud teave

- Turvapadjad (lk. 49)

## Safety mode

Ohutusrežiim on kaitseseisund, mis raken-dub, kui kokkupõrge võib olla kahjustanud auto olulisi funktsioone, nt kütusevoolikuid, mõne kaitsesüsteemi andureid või pidurisüsteemi.

Pärast avariid võidakse juhi infoekraanil kuvada teade **Safety mode Vt kasutusjuhendit** koos hoiatussümboliga, kui ekraan ei ole vigastatud ja auto elektrisüsteem on töökorras. See teade tähendab, et auto ei toimi enam nii nagu peaks.

### **⚠ HOIATUS**

Kui juhi ekraanil kuvatakse teade **Safety mode Vt kasutusjuhendit** ja tunnete kütuse lõhna, ärge mitte mingil juhul üritage autot uuesti käivitada. Väljuge kohe autost.

Kui auto on ohutusrežiimis, võib püüda süsteemi lähtestada, et käivitada ja liigutada autot lühikese vahemaa jooksul, näiteks ohtlikus liik-lusolukorras.



### HOIATUS

Ära ürita oma autot ise remontida või elektroonikat ise lähtestada, kui auto on lülitatud ohutusrežiimile. See võib põhjustada kehavigastuse või auto ebatavalise toimimise. Volvo soovib pöörduda volitatud Volvo teenindusse auto kontrollimiseks ja tavapärase oleku taastamiseks pärast näidu **Safety mode Vt kasutusjuhendit** ilmumist.

### HOIATUS

Ohutusrežiimil olevat autot ei tohi pukseerida. Auto tuleb treileril ära vedada. Volvo soovib lasta auto vedada volitatud Volvo teenindusse.

### Sellega seotud teave

- Ohutus (lk. 42)
- Auto käivitamine ja autoga liikumine pärast ohutusrežiimi rakendumist (lk. 56)
- Väljatõmbamine (lk. 481)

## Auto käivitamine ja autoga liikumine pärast ohutusrežiimi rakendumist

Kui auto on ohutusrežiimis, võib püüda süsteemi lähtestada, et käivitada ja liigutada autot lühikese vahemaa jooksul, näiteks ohtliku liiklusolukorras.

### Auto käivitamine pärast ohutusrežiimi

1. Kontrollige auto üldist seisukorda kahjustuste suhtes ja kas on kütust lekkinud. Ka kütuselõhna ei tohi olla.

Kui kahjustus on väike ja kontrollimisel kütuselekkeid ei avastatud, võib püüda autot käivitada.

### HOIATUS

Kui juhi ekraanil kuvatakse teade **Safety mode Vt kasutusjuhendit** ja tunnete kütuse lõhna, ärge mitte mingil juhul üritage autot uuesti käivitada. Väljuge kohe autost.

2. Lülitage mootor välja.
3. Üritage autot käivitada.
  - > Auto elektroonika kontrollib süsteeme ja proovib jätkata tavapärasel toimimisel. Juhiekraanil kuvatakse sel ajal teade **Sõiduki käivitus Süsteemi kontrollimine, oodake**. Selleks kulub kuni 1 minut.

4. Kui juhipaneelil ei kuvata enam sõnumit **Sõiduki käivitus Süsteemi kontrollimine, oodake**, proovige autot uuesti käivitada.

### TÄHTS TEAVE

Teate **Safety mode Vt kasutusjuhendit** püsimisel ekraanil ei ole sõidukiga sõitmine ega sõiduki pukseerimine lubatud ning selle asemel tuleb tellida sõiduki ära vedu. Varjatud kahjustused võivad muuta auto sõidu ajal juhitamatuks, isegi kui auto tundub väljastpoolt sõidukõlblik.

### Autoga liikumine pärast ohutusrežiimi

1. Kui juhiekraanile ilmub pärast käivitamise proovimist teade **Normal mode The car is now in normal mode**, võib autot ohtlikust asendist ettevaatlikult edasi liigutada.
2. Ärge liigutage autot rohkem kui vajalik.

### HOIATUS

Ohutusrežiimil olevat autot ei tohi pukseerida. Auto tuleb treileril ära vedada. Volvo soovib lasta auto vedada volitatud Volvo teenindusse.

### Sellega seotud teave

- Safety mode (lk. 55)
- Käivita auto (lk. 428)
- Väljatõmbamine (lk. 481)

### Lasteohutus

Lapsed peavad autos sõites alati turvaliselt istuma.

Volvo pakub laste turvavarustust (turvatoolid ja kinnitusvahendid), mis on valmistatud teie auto jaoks. Volvo lasteohutusvahendid tagavad head tingimused laste ohutuks autos sõitmiseks. Lasteohutusvahendeid on ka lihtne paigaldada ja kasutada.

Kasutatav varustus tuleb valida lapse kaalu ja suurust arvesse võttes.

Volvo soovib lapsi sõidutada seljaga sõidusuunas oleval turvaistmel nii kaua kui võimalik (vähemalt 3–4-aastaseni) ning kuni 140 cm (4 jalga, 7 tolli) pikkustel lastel kasutada näoga sõidusuunas olevat turvatooli.



#### TÄHELEPANU

Lastetoolile esitatavad nõuded laste vanuse ja kaalu osas erinevad riigiti. Kontrollige kohaldatavaid nõudeid.



#### TÄHELEPANU

Laste turvavarustuse kasutamisel on tähtis lugeda kaasas olevaid paigaldamisjuhiseid. Kui lapse turvavarustuse paigaldamisel tekib küsimusi, küsige tootjalt selgemaid juhiseid.

Lapsed, sõltumata vanusest ja kasvust, peavad autos istudes alati korralikult kinnitatud olema. Ärge lubage kunagi lapsel mõne sõitja süles istuda.

### Sellega seotud teave

- Ohutus (lk. 42)
- Lasteistmed (lk. 58)
- Lapseluku aktiveerimine ja deaktiveerimine (lk. 262)

## Lasteistmed

Laste sõitmisel autos tuleb alati kasutada sobivaid laste turvatoole.

Lapsed peavad istuma mugavalt ja ohutult. Veenduge, et turvatool paigutatakse, paigaldatakse ja seda kasutatakse õigesti.

Vaadake alltoodud joonistel kujutatud lapse turvatooli nõuetekohast paigaldamist.

### **i** TÄHELEPANU

Laste turvavarustuse kasutamisel on tähtis lugeda kaasas olevaid paigaldamisjuhiseid.

Kui lapse turvavarustuse paigaldamisel tekib küsimusi, küsige tootjalt selgemaid juhiseid.

### **i** TÄHELEPANU

Ärge jätke lapse turvatooli kunagi lahtiselt autosse. Kinnitage see alati turvatooli tootja juhiseid järgides (ka siis, kui turvatooli ei kasutata).

### **i** TÄHELEPANU

Turvatoolide pikaajaline paigaldus ja kasutamine võib kulutada auto varustust. Volvo soovitab auto varustuse kaitsmiseks kasutada löögikaitsetarvikut.

## Sellega seotud teave

- Lasteohutus (lk. 57)
- Integreeritud lapse turvatool\* (lk. 70)
- Turvatoolide ülemised kinnituspunktid (lk. 58)
- Turvatoolide alumised kinnituspunktid (lk. 59)
- Laste turvatoolide kinnituspunktid i-Size/ISOFIX (lk. 60)
- Lapse turvaistme paigutamine (lk. 60)
- Kõrvalistuja turvapadja aktiveerimine ja deaktiveerimine\* (lk. 52)

## Turvatoolide ülemised kinnituspunktid

Auto tagumise istmerea äärmistel istmetel on turvatoolide ülemised kinnituspunktid.

Ülemised kinnituspunktid on mõeldud eelkõige kasutamiseks näoga sõidusuunas olevatele turvatoolidele.

Lapse turvatooli paigaldamisel ülemiste kinnituspunktide abil tuleb alati järgida turvatooli tootja paigaldusjuhiseid.

## Kinnituspunktide asukoht



Kinnituspunktide asukohad on näidatud tagaistme taga asuval pakiriivilil olevate sümbolitega.

Kinnituspunktid asuvad välimiste tagaistmete taga oleval pakiriivilil.

**⚠ HOIATUS**

Turvatooli ülarihmad tuleb enne kinnituspunkti pingutamist alati viia läbi peatoe jalas oleva ava. Kui see ei ole võimalik, järgige turvatooli tootja juhiseid.

**ℹ TÄHELEPANU**

Seda tüüpi lapseturvaistme paigaldamise hõlbustamiseks autodes, kus välimiste istmete peatoed on allapööratavad, pöörake peatoed alla.

**Sellega seotud teave**

- Lasteistmed (lk. 58)
- Turvatoolide alumised kinnituspunktid (lk. 59)
- Laste turvatoolide kinnituspunktid i-Size/ISOFIX (lk. 60)
- Auto turvavööd kasutava lapseistme asukohatabel. (lk. 64)

**Turvatoolide alumised kinnituspunktid**

Sõiduki kaassõitja iste\* ning tagaiste on varustatud lasteistmete alumiste kinnitustega.

Alumisi kinnituspunkte kasutatakse teatud tahapoole suunatud lasteistmetega.

Lapse turvatooli paigaldamisel alumiste kinnituspunktide abil tuleb alati järgida turvatooli tootja paigaldusjuhiseid.

**Kinnituspunktide asukoht**

Esiistme kinnituspunktide asukohad.

Esiistme kinnituspunktid asuvad kaassõitja jalaruumi külgedel.

Esiistme kinnituspunktid on ainult siis paigaldatud, kui sõiduki varustuses on kaassõitja turvapadja\* aktiveerimise/keelamise lüliti.

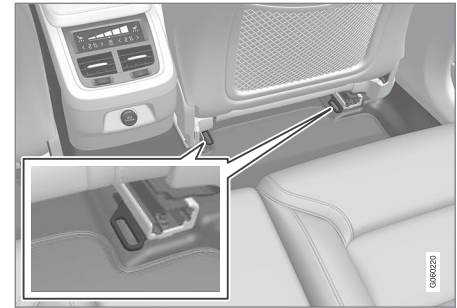

Tagaistme kinnituspunktide asukohad.

Tagaistme kinnituspunktid asuvad esiistme põrandarööbaste tagumises osas.

**Sellega seotud teave**

- Lasteistmed (lk. 58)
- Turvatoolide ülemised kinnituspunktid (lk. 58)
- Laste turvatoolide kinnituspunktid i-Size/ISOFIX (lk. 60)
- Auto turvavööd kasutava lapseistme asukohatabel. (lk. 64)

## Laste turvatoolide kinnituspunktid i-Size/ISOFIX

Sõiduki tagaiste on varustatud i-Size/ISOFIX lasteistmete kinnitustega.

i-Size/ISOFIX<sup>2</sup> on sõiduki lasteistmete kinnitussüsteem, mis on toodetud vastavalt rahvusvaheliselt kinnitatud standardile.

Lapse turvatooli paigaldamisel autosse i-Size/ISOFIX süsteemi kinnituspunktide abil tuleb alati juhendada turvatooli tootja poolt välja antud paigaldusjuhendi nõuetest.

### Kinnituspunktide asukoht



Kinnituspunktide asukohad on näidatud seljatoe polsterdusel olevate sümbolitega<sup>2</sup>.

i-Size/ISOFIX-kinnitussüsteemi kinnituspunktid asuvad teise istmerea äärmiste istmete seljatugede alumise osa katte taga.

Kinnituspunktidele juurdepääsuks tõstke katteid.

### Sellega seotud teave

- Lasteistmed (lk. 58)
- Turvatoolide ülemised kinnituspunktid (lk. 58)
- Turvatoolide alumised kinnituspunktid (lk. 59)
- i-Size'i lapseistete asukohataabel. (lk. 66)
- ISOFIX-i lasteistmete asukohataabel (lk. 67)

## Lapse turvaistme paigutamine

Oluline on paigutada turvatool autos õigesse kohta, mis on näidatud muuhulgas turvatooli tüübi ja sellest, kas turvapadi on aktiveeritud.



Turvapadi ja seljaga sõidusuunas paigaldatav turvatool ei sobi omavahel.

Kui juhi kaassõitja turvapadi on aktiveeritud, tuleb seljaga sõidusuunas turvatool alati asetada tagaistmele. Kui juhi kõrvalistmel on laps, võib ta avanema turvapadja tõttu saada tõsiseid vigastusi.

Kui juhi kõrvalistuja turvapadi välja lülitada, võib juhi kõrvalistmele asetada seljaga sõidusuunas turvatooli.

<sup>2</sup> Nimed ja sümbolid olenevad riigist.

**i TÄHELEPANU**

Laste autosse paigutamise eeskirjad riigiti erinevad. Kontrollige kohaldatavaid nõudeid.

**⚠ HOIATUS**

Ärge lubage lapsel seista või istuda kaassõitjaistme ees.

Kui kaassõitja turvapadi on aktiveeritud, ei tohi esiistmele asetada seljaga sõidusuunas paigaldatavat turvatooli.

Kui kaassõitja turvapadi on välja lülitatud, ei tohi näoga sõidusuunas lapsed ja täiskasvanud kaassõitja istmele istuda.

Ülaltoodud juhiste eiramisel võib lapse elu ohtu sattuda või esineda tõsiste vigastuste oht.

**Juhi kõrvalistuja turvapadja silt**

Juhi kõrvalistuja päikesesimil olev silt.

Juhi kõrvalistuja turvapadja hoiatussilt paikneb joonisel näidatud kohas.

**Sellega seotud teave**

- Lasteistmed (lk. 58)
- Laste turvavahendite paigaldamine (lk. 61)
- Auto turvavööd kasutava lapseistme asukohatabel. (lk. 64)
- i-Size'i lapseistete asukohatabel. (lk. 66)
- ISOFIX-i lasteistmete asukohatabel (lk. 67)

**Laste turvavahendite paigaldamine**

Lapse turvasüsteemi paigaldamisel ja kasutamisel on oluline meeles pidada mitut olulist asja, mis on olemas lapse turvasüsteemi asukohast.

**⚠ HOIATUS**

Lapse turvaistmeid/-toole, millel on metallkinnitused või muu konstruktsioon, mis võiks jääda turvavöö pandla avamisnupu peale, ei tohi kasutada, sest need võivad põhjustada turvavöö pandla juhuslikku avanemist.

Ärge kinnitage lapse turvaistme rihmu istme horisontaalse reguleerimistala külge ega istme all olevate vedrude või juhikute ega talade külge. Teravad servad võivad rihmu vigastada.

Ärge laske lapse turvatooli ülemisel osal toetuda vastu tuuleklaasi.

**i TÄHELEPANU**

Laste turvavarustuse kasutamisel on tähtis lugeda kaasas olevaid paigaldamisjuhiseid.

Kui lapse turvavarustuse paigaldamisel tekib küsimusi, küsige tootjalt selgemaid juhiseid.



### **i** TÄHELEPANU

Ärge jätke lapse turvatooli kunagi lahtiselt autosse. Kinnitage see alati turvatooli tootja juhiseid järgides (ka siis, kui turvatooli ei kasutata).

### **i** TÄHELEPANU

Turvatoolide pikaajaline paigaldus ja kasutamine võib kulutada auto varustust. Volvo soovib auto varustuse kaitsmiseks kasutada löögikaitsetarvikut.

### Paigaldamine esiistmele

- Kui paigaldate tahapoole suunatud turvaistet, veenduge, et turvapadi on deaktiveeritud.
- Kui paigaldate ettepoole suunatud turvaistet, veenduge, et turvapadi on aktiveeritud.
- Kasutage üksnes Volvo soovitatavaid, universaalse heakskiiduga või pooluniversaalseid turvatoole (sh auto on lisatud tootja sõidukite loendisse).
- ISOFIX -turvatooli saab paigaldada vaid siis, kui auto on varustatud ISOFIX -konsool<sup>3</sup> tarvikuga.

- Kui turvatoolil on alumised kinnitusrihmad, siis soovib Volvo neid kasutada koos alumiste turvatooli kinnitustega<sup>3</sup>.
- Kui turvatoolil on tugijalad, pange tugijalg/-jalad otse põrandale. Ärge mitte kunagi pange tugijalga jalatoele või muu sellise peale.
- Turvatooli paigalduse lihtsustamiseks võib kasutada ISOFIX -juhikut.

### Paigaldamine tagaistmele

- Kasutage üksnes Volvo soovitatavaid universaalse heakskiiduga või pooluniversaalseid turvatoole. Jälgige, et auto oleks lisatud turvatoolide tootja sõidukiloendisse.
- Keskmisele istekohale ei tohi paigaldada tugijalgadega turvatooli.
- Äärmistel istekohtadel on ISOFIX -kinnitussüsteem ja need sobivad suurusele i-Size<sup>4</sup>.
- Välimistel istekohtadel on ülemised kinnituspunktid. Volvo soovib turvatooli ülemised kinnitusrihmad tõmmata läbi peatoe ava enne nende pingutamist kinnituspunktis. Kui see pole võimalik, järgige turvatooli tootja soovitusi.
- Kui turvatoolil on alumised kinnitusrihmad, ärge reguleerige turvatooli eestpoolt pärast rihmade alumistest kinnitustesse

fikseerimist. Kui turvatool võetakse autost ära, tuleb eemaldada ka alumised kinnitusrihmad.

- Kui turvatoolil on tugijalad, pange tugijalg/-jalad otse põrandale. Ärge mitte kunagi pange tugijalga jalatoele või muu sellise peale.



Imiku turvatooli paigaldamisel tagaistmele soovib Volvo kaugust vähemalt 50 mm 2 tolli imiku turvatooli esiosast eesoleva istme kõige tagumise osani.

### Sellega seotud teave

- Lapse turvaistme paigutamine (lk. 60)
- Auto turvavööd kasutava lapseistme asukohatabel. (lk. 64)

<sup>3</sup> Tarvikud sõltuvad turust.

<sup>4</sup> Varustus oleneb turust.



- i-Size'i lapseistete asukohatabel. (lk. 66)
- ISOFIX-i lasteistmete asukohatabel (lk. 67)

## Auto turvavööd kasutava lapseistme asukohatabel.

Tabelis on näidatud, millised turvatoolid teatud kohtadesse ja kui suurte laste jaoks sobivad.

<b>i TÄHELEPANU</b>
Enne lapse turvaistme autosse paigaldamist lugege alati kasutusjuhendist teavet istme paigaldamise kohta.

Kaal	Esiiste (kui turvapadi on deaktiveeritud, kasutage ainult tahapoole suunatud turvatoole) <sup>A</sup>	Esiiste (kui turvapadi on aktiveeritud, kasutage ainult ettepoole suunatud turvatoole) <sup>A</sup>	Tagaistme äärmine istekoht	Tagaistme keskmine istekoht
Rühm 0 maks. 10 kg	U <sup>B, C</sup>	X	U <sup>C</sup>	U <sup>C</sup>
Rühm 0+ maks. 13 kg	U <sup>B, C</sup>	X	U <sup>C</sup>	U <sup>C</sup>
Rühm 1 9 – 18 kg	L <sup>D</sup>	U <sup>F, B, E</sup>	U, L <sup>D</sup>	U
Rühm 2 15-25 kg	L <sup>D</sup>	U <sup>F, B</sup>	U <sup>F, G, B*, H, L<sup>D</sup></sup>	U <sup>F</sup>

Kaal	Esiiste (kui turvapadi on deaktiveeritud, kasutage ainult tahapoole suunatud turvatoole) <sup>A</sup>	Esiiste (kui turvapadi on aktiveeritud, kasutage ainult ettepoole suunatud turvatoole) <sup>A</sup>	Tagaistme äärmine istekoht	Tagaistme keskmine istekoht
Rühm 3 22-36 kg	X	UF <sup>B</sup>	U <sup>G, I</sup> , B*, H	U <sup>I</sup>

U: sobib universaalse heakskiiduga turvatoolidele.

UF: sobib näoga sõidusuunas paigaldatavatele universaalse heakskiiduga turvatoolidele.

L: sobib teatud lapse turvasüsteemi jaoks. Tegemist võib olla kindla sõiduki, piiratud või pooluniversaalse kategooria süsteemiga.

B: sellele kaalurühmale heakskiidetud sisseehitatud turvasüsteem.

X: iste ei sobi selles kaalurühmas oleva lapse jaoks.

A Istmepadja pikendus tuleb turvatooli paigaldamisel alati tagasi tõmmata.

B Seadistage seljatugi püstisemasse asendisse.

C Volvo soovib: Volvo turvahäll (tüübikinnitus E1 04301146).

D Volvo soovib: Volvo pööratav iste tahapoole suunatud asendis (tüübikinnitus E5 04192); Volvo tahapoole suunatud iste (tüübikinnitus E5 04212).

E Sellesse kaalurühma kuuluvate laste transportimiseks soovib Volvo kasutada tahapoole suunatud turvatooli.

F Volvo soovib: Volvo näoga sõidusuunas olev ümberpööratav turvatool (tüübikinnitus E5 04191); seljatoega ja seljatoeta istmekõrgendus (tüübikinnitus E5 04216); Volvo seljatoega istmekõrgendus (tüübikinnitus E1 04301169); Volvo istmekõrgendus (tüübikinnitus E1 04301312).

G Volvo soovib: Römer KidFix XP (tüübikinnitus E1 04301312).

H Volvo soovib: integreeritud turvaiste (tüübikinnitus E5 04220).

I Volvo soovib: seljatoega ja seljatoeta lapse turvaiste (tüübikinnitus E5 04216); Volvo seljatoega lapse turvaiste (tüübikinnitus E1 04301169).

## HOIATUS

Kui kaassõitja turvapadi on aktiveeritud, ei tohi selle istmele asetada seljaga sõidusuunas paigaldatavat turvatooli.

- i-Size'i lapseistete asukohatabel. (lk. 66)
- ISOFIX-i lasteistmete asukohatabel (lk. 67)
- Turvavööd (lk. 45)

## Sellega seotud teave

- Lapse turvaistme paigutamine (lk. 60)
- Laste turvavahendite paigaldamine (lk. 61)

**i-Size'i lapseistete asukohatabel.**

Tabelis on näidatud, millised i-Size turvatoolid teatud kohtadesse ja kui suurte laste jaoks sobivad.

Turvatoolil peab heakskiit vastavalt määrusele UN Reg R129.

<b>i TÄHELEPANU</b>
Enne lapse turvaistme autosse paigaldamist lugege alati kasutusjuhendist teavet istme paigaldamise kohta.

Lapse turvatooli liik	Esiiste (kui turvapadi on deaktiveeritud, kasutage ainult tahapoole suunatud turvatooli)	Esiiste (kui turvapadi on aktiveeritud, kasutage ainult ettepoole suunatud turvatooli)	Tagaistme äärmine istekoht	Tagaistme keskmine istekoht
i-Size turvatoolid	X	X	i-U <sup>A</sup>	X

i-U: sobib i-Size universaalsele turvatoolile (näoga või seljaga sõidusuunas).

X: ei sobi universaalse heakskiiduga turvatoolidele.

<sup>A</sup> Volvo soovib lastel reisida seljaga sõidusuunas lasteistmes nii kaua kui võimalik, vähemalt 3.–4. eluaastani.

**Sellega seotud teave**

- Lapse turvaistme paigutamine (lk. 60)
- Laste turvavahendite paigaldamine (lk. 61)
- Auto turvavööd kasutava lapseistme asukohatabel. (lk. 64)
- ISOFIX-i lasteistmete asukohatabel (lk. 67)
- Laste turvatoolide kinnituspunktid i-Size/ISOFIX (lk. 60)

## ISOFIX-i lasteistmete asukohatabel

Tabelis on näidatud, millised ISOFIX turvatoolid teatud kohtadesse ja kui suurte laste jaoks sobivad.

Turvatoolil peab olema heakskiit vastavalt määrusele UN Reg R44 ning automodel peab sisalduma tootja sõidukite loendis.

<b>i</b> <b>TÄHELEPANU</b>
Enne lapse turvaistme autosse paigaldamist lugege alati kasutusjuhendist teavet istme paigaldamise kohta.

Kaal	Suurusklass <sup>A</sup>	Lapse turvatooli liik	Esiiste (kui turvapadi on deaktiveeritud, kasutage ainult tahapoole suunatud turvatooli) <sup>B, C</sup>	Esiiste (kui turvapadi on aktiveeritud, kasutage ainult ettepoole suunatud turvatooli) <sup>B, C</sup>	Tagaistme äärmine istekoht	Tagaistme keskmine istekoht
Rühm 0 maks. 10 kg	E	Seljaga sõidusuunas asetsev turvahäll	IL <sup>B, D</sup> , X <sup>E</sup>	X	IL <sup>D</sup>	X
Rühm 0+ maks. 13 kg	E	Seljaga sõidusuunas asetsev turvahäll	IL <sup>B, D, F</sup> , X <sup>E</sup>	X	IL <sup>D</sup>	X
	C	Seljaga sõidusuunas lasteiste				
	D	Seljaga sõidusuunas lasteiste				



Kaal	Suurusklass <sup>A</sup>	Lapse turvatooli liik	Esiiste (kui turvapadi on deaktiveeritud, kasutage ainult tahapoole suunatud turvatooli) <sup>B, C</sup>	Esiiste (kui turvapadi on aktiveeritud, kasutage ainult ettepoole suunatud turvatooli) <sup>B, C</sup>	Tagaistme äärmine istekoht	Tagaistme keskmine istekoht
Rühm 1 9 – 18 kg	A	Näoga sõidusuunas lasteiste	X	IL <sup>B, F, G</sup> , X <sup>E</sup>	IL <sup>G</sup> , IUF <sup>G</sup>	X
	B	Näoga sõidusuunas lasteiste				
	B1	Näoga sõidusuunas lasteiste	IL <sup>B, F</sup> , X <sup>E</sup>	X	IL <sup>H</sup>	X
	C	Seljaga sõidusuunas lasteiste				
	D	Seljaga sõidusuunas lasteiste				

IL: sobib konkreetsetele ISOFIX turvatoolidele. Need lapseturvatoolid võivad olla ette nähtud kasutamiseks teatavatel automudelitel, piiratud või pooluniversaalses kategoorias.

IUF: sobib näoga sõidusuunas olevatele ISOFIX-i laste universaalsetele turvasüsteemidele, mille kasutamine selle kaalurühma puhul on heakskiidetud.

X: ei sobi ISOFIX turvatoolidele.

A ISOFIX kinnitussüsteemiga turvatoolidel on suuruse liigitussüsteem, mis aitab valida õiget tüüpi turvatooli. Suuruseklassi vt turvatooli siltiit.

B Sobib ISOFIX-i pooluniversaalsete turvatoolide paigaldamisel (IL), kui autol on ISOFIX-i konsoolitarvik (tarvikute ulatus oleneb turust). Siin ei ole turvatoolile ülemisi kinnituskohti.

C Istmepadja pikendus tuleb turvatooli paigaldamisel alati tagasi tõmmata.

D Volvo soovitab: ISOFIX-i kinnitussüsteemiga fikseeritud Volvo turvahäll (tüübikinnitus E1 04301146).

E Asjakohane, kui autos pole ISOFIX-i tuge.

F Reguleerige seljatuge nii, et peatugi ei puutuks lapseistme vastu.

G Sellesse kaalurühma kuuluvate laste transportimiseks soovitab Volvo kasutada tahapoole suunatud turvatooli.

H Volvo soovitab: BeSafe iZi Kid X3 ISOFIX (tüübikinnitus E5 04200).

**⚠ HOIATUS**

Kui kaassõitja turvapadi on aktiveeritud, ei tohi selle istmele asetada seljaga sõidusuunas paigaldatavat turvatooli.

**ℹ TÄHELEPANU**

Kui lapse turvaistmel i-Size|SOFIX suurusklass puudub, peab automudel kuuluma nende sõidukite loendisse, mille jaoks see turvaiste on lubatud.

**ℹ TÄHELEPANU**

Volvo soovib pöörduda volitatud Volvo edasimüüja poole, et küsida Volvo soovitusi turvaistmete i-Size|SOFIX kohta.

**Sellega seotud teave**

- Lapse turvaistme paigutamine (lk. 60)
- Laste turvavahendite paigaldamine (lk. 61)
- Auto turvavööd kasutava lapseistme asukohatabel. (lk. 64)
- i-Size'i lapseistete asukohatabel. (lk. 66)
- Laste turvatoolide kinnituspunktid i-Size/ISOFIX (lk. 60)

## Integreeritud lapse turvatool\*

Tagaistme välimistel kohtadel olevate integreeritud laste turvatoolide abil saavad lapsed mugavalt ja ohutult istuda.

Lasteiste on mõeldud koos auto turvavõõga tagama lapse turvalisust. Istmekõrgenduse saab olenevalt lapse kaalust tõsta kahte asendisse.

Turvatool on heaks kiidetud lastele, kes kaaluvad 15–36 kg (33–80 naela) ja on vähemalt 95 cm (37 tolli) pikad.

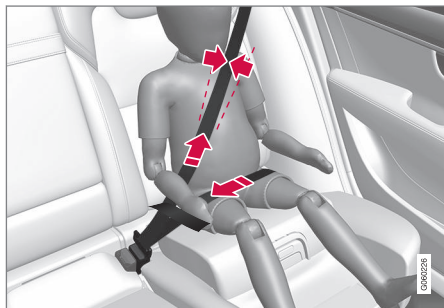

Õigel kõrgusel olev turvavöö asetseb õla peal.

Enne sõitmahakkamist kontrolli, kas:

- istmekõrgendus on tõstetud õigesse asendisse olenevalt lapse kaalust;
- istmekõrgendus on paigale lukustatud;
- turvavöö liubub vastu lapse keha ning kas selles ei ole lõtke ega keerde

- turvavöö ei toetu lapse kaelale ega kulge kaenla alt
- turvavöö vöörihm jookseb optimaalse kaitse saavutamiseks üle vaagna.

### ⚠ HOIATUS

Volvo soovib lasta integreeritud turvatooli remontida või asendada üksnes volitatud Volvo teenindusel. Ärge muutke ega täiendage turvatooli. Kui integreeritud turvatool sai viga (nt avarii), tuleb istmepadi, turvavöö ja seljatugi või kogu iste välja vahetada. Isegi kui turvatool näib olevat terve, ei pruugi see tagada piisavat kaitset. See kehtib ka siis, kui istmepadi oli avarii vms ajal alumises asendis. Istmepadi tuleb välja vahetada ka siis, kui see on liigselt kulunud.

### ⚠ HOIATUS

Kui integreeritud turvatooli juhiseid ei järgita, võib laps avarii korral tõsiselt vigastusi saada.

### Sellega seotud teave

- Lasteistmed (lk. 58)
- Integreeritud lapse turvatooli istmepadja üles pööramine\* (lk. 70)
- Integreeritud lapse turvatooli istmepadja alla pööramine\* (lk. 72)

## Integreeritud lapse turvatooli istmepadja üles pööramine\*

Integreeritud lapse turvatooli kasutamisel peab istmepadi olema alati üles pööratud. Istmekõrgendus saab kahes asendis üles tõsta. Kasutatav asend sõltub lapse kaalust.

	Alumine asend	Ülemine asend
Kaal	22–36 kg (50–80 naela)	15–25 kg (33–55 naela)

Alumine asend

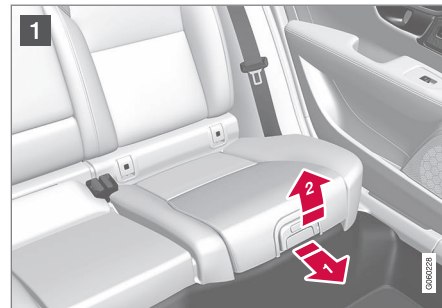

- 1 Istmekõrgenduse vabastamiseks tõmba käepidet ettepoole üles.





- 2 Lukustamiseks vajuta istmekõrgendust tahapoole.

Ülemine asend, alustamine alumisest asendist



- 1 Istmepadja vabastamiseks vajutage nuppu.

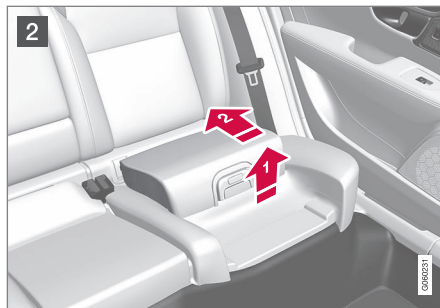

- 2 Tõsta istmekõrgendus esiservast üles ja suru lukustamiseks tagasi vastu seljatuge.

### ⚠ HOIATUS

Kui integreeritud turvatooli juhiseid ei järgita, võib laps avarii korral tõsiseid vigastusi saada.

### i TÄHELEPANU

Istmepadja ei saa viia ülemisest asendist alumisse asendisse. Ülemises asendis istmepadi tuleb esmalt täielikult viia tagaistme sisse ja seejärel klappida alumisse asendisse.

### Sellega seotud teave

- Integreeritud lapse turvatool\* (lk. 70)
- Integreeritud lapse turvatooli istmepadja alla pööramine\* (lk. 72)

## Integreeritud lapse turvatooli istmepadja alla pööramine\*

Integreeritud lapse turvatooli mittekasutamisel peab istmepadi olema tagaistmesse alla pööratud.

### **i** TÄHELEPANU

Istmepatja ei saa viia ülemisest asendist alumisse asendisse. Ülemises asendis istmepadi tuleb esmalt täielikult viia tagaistme sisse ja seejärel klappida alumisse asendisse.



**1** Istmekõrgenduse vabastamiseks tõmba käepidet ettepoole.



**2** Istmekõrgenduse lukustamiseks vajuta seda keskelt käega alla.

### **!** TÄHTIS TEAVE

Enne turvatooli alumisse asendisse viimist veenduge, et selle istmepadja all pole lahti-seid esemeid (nt mänguasju).

### **i** TÄHELEPANU

Enne tagumise seljatoe langetamist tuleb esmalt langetada turvatooli istmepadi.

### Sellega seotud teave

- Integreeritud lapse turvatool\* (lk. 70)
- Integreeritud lapse turvatooli istmepadja üles pööramine\* (lk. 70)

EKRAANID JA HÄÄLJUHTIMINE

## Juhipoolded ekraanid ja juhtnupud vasakpoolse rooliga autos

Ülevaates kuvatakse, kuidas ekraanid ja juhtnupud on juhi suhtes paigutatud.

### Rooli ja armatuurlaud

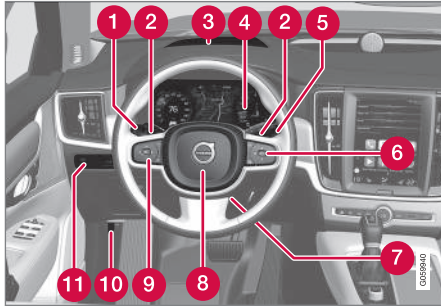

- 1 Gabariidituled, päevasõidutuled, lähituled, kaugtuled, suunatud, tagumised udutuled, sõidumõõdiku nullimine
- 2 Roolilabad automaatkäigukasti käikude käsitsi vahetamiseks\*
- 3 Esiklaasi ekraan\*
- 4 Juhi ekraan
- 5 Klaasipuhastid, -pesurid ja vihmaandur\*
- 6 Rooliratta parempoolne klahvistik
- 7 Rooli seadistamine

- 8 Helisignaali
- 9 Rooliratta vasakpoolne klahvistik
- 10 Mootoriruumi kate avamine
- 11 Ekraanivalgustus, pagasiruumi lukust avamine / lahti tegemine\* / sulgemine\*, halogeenisutulede valgusvihu kõrguse reguleerimine

### Katusekonsool



- 1 Esimesed lugemislambid ja salongivalgustus
- 3 Katusekonsooli ekraan, nupp **ON CALL**\*
- 4 Sisemise tahavaatepeegli manuaalne tumendamine

### Kesk- ja tunnelkonsool

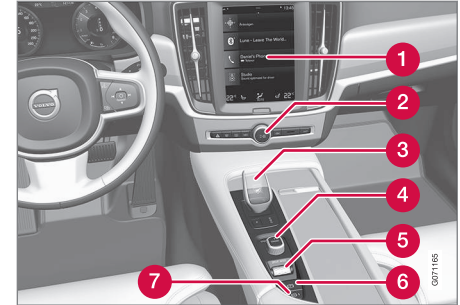

- 1 Keskekraan
- 2 Hoiatustuled, jää eemaldamine, meedium
- 3 Käigukang
- 4 Käivitusnupp
- 5 Sõidurežiimi juhtseade
- 6 Seisupidur
- 7 Automaatne pidurdamine, kui auto seisab paigal

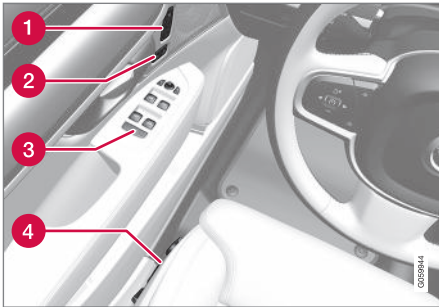
**Juhiuks**

- 1 Elektriliste esiistmete\*, küljeppeeglite ja esiklaasi ekraani\* mäluseaded
- 2 Kesklukustus
- 3 Elektriaknad, küljpeeglid, elektriline laselukk\*
- 4 Esiistme seadistamine

**Sellega seotud teave**

- Manuaalne esiiste (lk. 176)
- Elektrilise esiistme reguleerimine\* (lk. 177)
- Rooli reguleerimine (lk. 189)
- Valgustuse lülitid (lk. 146)
- Käivita auto (lk. 428)
- Juhi ekraan (lk. 78)
- Keskekraani ülevaade (lk. 103)

- Käigukast (lk. 441)

**Ekraanid ja juhtnupud juhi juures parempoole rooliga autos**

Ülevaates kuvatakse, kuidas ekraanid ja juhtnupud on juhi suhtes paigutatud.



## ◀ Rool ja armatuurlaud

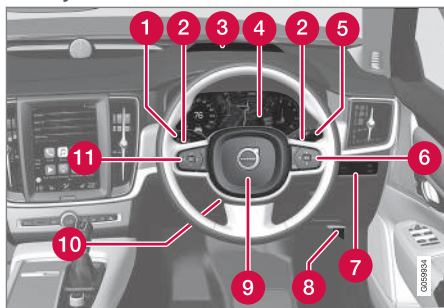

- 1 Gabariidituled, päevasõidutuled, lähituled, kaugtuled, suunatud, tagumised udutuled, sõidumõõdiku nullimine
- 2 Roolilabad automaatkäigukasti käikude käsitsi vahetamiseks\*
- 3 Esiklaasi ekraan\*
- 4 Juhi ekraan
- 5 Klaasipuhastid, -pesurid ja vihmaandur\*
- 6 Rooliratta parempoolne klahvistik
- 7 Ekraanivalgustus, pagasiruumi lukust avamine / lahti tegemine\* / sulgemine\*, halogeensitulede valgusvihu kõrguse reguleerimine
- 8 Mootoriruumi katte avamine

- 9 Helisignaali
- 10 Rooli seadistamine
- 11 Rooliratta vasakpoolne klahvistik

## Katusekonsool



- 1 Esimesed lugemislambid ja salongivalgustus
- 2 Katuseeluuk
- 3 Katusekonsooli ekraan, nupp **ON CALL**\*
- 4 Sisemise tahavaatepeegli manuaalne tumendamine

## Kesk- ja tunnelkonsool

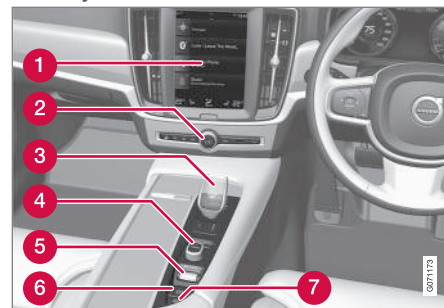

- 1 Keskekraan
- 2 Hoiatustuled, jää eemaldamine, meedium
- 3 Käigukang
- 4 Käivitusnupp
- 5 Sõidurežiimi juhtseade
- 6 Seisupidur
- 7 Automaatne pidurdamine, kui auto seisab paigal

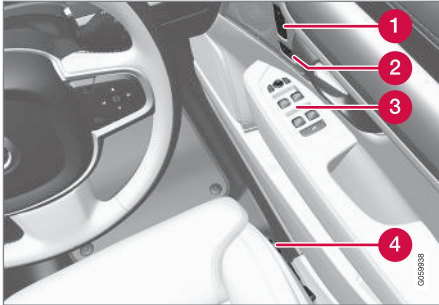
**Juhiuks**

- 1 Elektriliste esiistmete\*, küljpeeglite ja esiklaasi ekraani\* mäluseaded
- 2 Kesklukustus
- 3 Elektriaknad, küljpeeglid, elektriline laselukk\*
- 4 Esiistme seadistamine

**Sellega seotud teave**

- Manuaalne esiiste (lk. 176)
- Elektrilise esiistme reguleerimine\* (lk. 177)
- Rooli reguleerimine (lk. 189)
- Valgustuse lülitid (lk. 146)
- Käivita auto (lk. 428)
- Juhi ekraan (lk. 78)
- Keskekraani ülevaade (lk. 103)

- Käigukast (lk. 441)

## Juhi ekraan

Juhiekraanil kuvatakse teavet auto ja sõitmise kohta.

Juhiekraan sisaldab mõõdikuid, näidikuid ja hoiatussümboleid. Juhiekraanil kuvatav sisu oleneb auto seadmestikust, sätetest ja aktiivsetest funktsioonidest.

Juhiekraan aktiveeritakse ukse avamisel (süüteasendis **O**). Kui juhiekraani teatud aja jooksul ei kasutata, siis lülitub see välja. Selle taasaktiveerimiseks tehke üht järgmistest toimingutest.

- Vajutage piduripedaali.
- Aktiveerige süüteasend **I**.
- Avage uks.

Asukoht juhi ekraanil:

Vasakul	Keskel	Paremal
Spidomeeter	Märgu- ja hoiatussümbolid	Tahhomeeter/hübriidnäidik <sup>A</sup>
Päevasõidumõõdik	Välitemperatuurimõõdik	Käiguvahetuse näidik
Läbisõidumõõdik <sup>B</sup>	Kell	Sõidurežiim
Kiirusehoidiku ja kiirusepiiraja teave	Sõnumid, mõnel juhul graafilised	Kütusemõõdik
Liiklusmärkide teave*	Uste ja turvavööde teave	Hübriidaku näidik
–	Laadimise olek	Kaugus kütusepaagi tühjenemiseni
–	Media player	Kaugus aku tühjenemiseni

### ⚠ HOIATUS

Kui juhi ekraan ei käivitu või sütti auto käivitamisel, või on osaliselt või täielikult loetamatu, ei tohi autot kasutada. Peaksite koheselt töökoja poole pöörduma. Volvo soovib kasutada volitatud Volvo töökoda.

### ⚠ HOIATUS

Juhiekraani tõrke puhul ei pruugita ohutusteavet, näiteks pidurite, turvatäppade või teiste ohutussüsteemide teateid kuvada. Sellisel juhul ei saa juht kontrollida auto süsteemide olekut ja saa teavitusi ega hoiatusi.



Joonis on illustreeriv, osad võivad olenevalt auto mudelist erineda.



Vasakul	Keskel	Paremal
–	Navigatsioonikaart*	Jooksev kütusekulu
–	Telefon	Rakendusemenüü (aktiveeritakse rooli klahvistikut)
–	Häältuvastus	–

A Oleneb valitud sõidurežiimist.

B Koguläbisõit.

## Dünaamiline sümbol

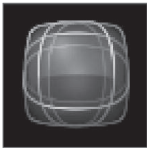

Dünaamiline sümbol põhiolekus.

Juhiekraani keskel asub dünaamiline sümbol, mis muudab olenevalt teate tüübist välimust. Sümboli ümber olev kollane või punane tähis näitab juhtimis- või hoiatussõnumi raskusastet.



Näidikutähise näited.

Animatsiooni abil saab põhikuju muuta graafikaks, mis näitab probleemi asukohta või selgitab teavet.

## Sellega seotud teave

- Juhiekraani seadistused (lk. 80)
- Juhiekraanil olevad hoiatussümbolid (lk. 90)

- Juhiekraanil olevad märguandesümbolid (lk. 88)
- Paradaarvuti (lk. 83)
- Juhiekraanil olevad teated (lk. 99)
- Rakendusemenüü haldamine juhiekraanil (lk. 98)
- Sõidurežiimid (lk. 448)

## Juhiekraani seadistused

Juhi ekraani kuvamisvalikud saab määrata juhiekraani rakenduste menüüs ja keskekraani seadistuste menüüs.

## Juhi ekraani rakenduse menüü sätted



Joonis on illustreeriv, osad võivad olenevalt auto mudelist erineda.

Rakenduste menüü avatakse ja seda juhitakse rooli parempoolse klahvistikuga.

Rakenduste menüüs saate valida, millist teavet juhi ekraanile kuvatakse

- Pardaarvuti
- meediumimängija
- Telefon
- navigatsioonisüsteem\*.

## Keskekraani sätted

### Teabe tüübi valimine

1. Vajutage keskekraani ülavaates **Seaded**.
2. Vajutage **My Car** → **Juhi infoekraan** → **Juhi infoekraani teave**.
3. Valige, mida taustal kuvatakse.
  - Ära kuva taustal teavet
  - Kuva teave esitatava meedia kohta
  - Kuva navigatsioon ka määramata marsruudi korral

### Teema valimine

1. Vajutage keskekraani ülavaates **Seaded**.
2. Valige **My Car** → **Juhi infoekraan** → **Kuva teemad**
3. Valige juhiekraani teema (väljanägemine):
  - **Glass**
  - **Minimalistic**
  - **Performance**
  - **Chrome Rings**

### Keele valimine

1. Vajutage keskekraani ülavaates **Seaded**.
2. Keele valimiseks puudutage **Süsteem** → **Süsteemi keeled ja ühikud** → **Süsteemi keel**.
  - > Muudatus mõjutab kõikide ekraanide keelevalikut.

Need sätted on isiklikud ja salvestatakse automaatselt aktiivse juhi profiili.

## Sellega seotud teave

- Juhi ekraan (lk. 78)
- Rakendusemenüü haldamine juhiekraanil (lk. 98)
- Muud sätted keskekraani ülavaatel (lk. 126)

## Kütusemõõdik

Juhiekraanil olev kütusemõõdik näitab paagis oleva kütuse taset.



Joonis on illustreeriv, osad võivad olenevalt auto mudelist erineda.

Kütusemõõdiku bež ala näitab paagis oleva kütuse kogust.

Kui kütusetase on madal, siis süttib kütusepumba tähise kollane tuli. Pardaarvuti näitab lisaks vahemaad, mille saab läbida enne paagi tühjenemist.

## Sellega seotud teave

- Juhiekraan (lk. 78)
- Hübridaku näidik (lk. 82)
- Kütuse tankimine (lk. 464)
- Kütusepaagi maht (lk. 650)

## Hübridinäidik

Sõidurežiimides Hybrid ja Pure kuvatakse juhi ekraanil hübridinäidik, mis aitab juhil energia-tõhusamalt sõita.

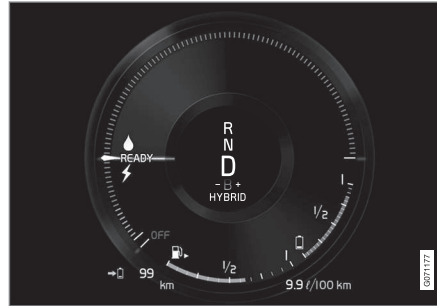

Hübridinäidik kuvab, kui palju võimsust elektrimootorilt saadakse ja kui palju võimsust on saadaval.

## Hübridinäidiku sümbolid



Näitab saadaolevat elektrimootori võimsust. Kui sümbol on seest täis, siis näitab see, et kasutusel on elektrimootor.



Kui sümbol on seest tühi, siis näitab see, et elektrimootor ei ole kasutusel.



Näitab võimsustaset sise põlemismootori käivitamisel. Kui sümbol on seest täis, siis näitab see, et kasutusel on sise põlemismootor.



Näitab võimsustaset sise põlemismootori käivitamiseks. Kui sümbol on seest tühi, siis näitab see, et sise põlemismootor ei ole kasutusel.



Näidik kuvab et hübridakut laetakse nel piduripedaali õrnal vajutamisel.

## Juhi soovitud võimsus

Hübridinäidiku osuti näitab juhi soovitud elektrivõimsust, mida reguleeritakse gaasipedaaliga. Mida suurem on skaalal näit, seda rohkem võimsust soovib juht hetkel valitud käiguga. Tähis välgu- ja piisasümboli vahel näitab kohta, kus sise põlemismootor käivitub.

◀ Näiteks:



Auto on käivitatud, kuid seisab paigal; võimsust ei soovita rakendada.



Elektrimootor ei suuda pakkuda soovitud võimsust ning käivitus sisepõlemismootor.



Auto toodab aku jaoks voolu ja akut laetakse, nt siis kui vajutate õrnalt piduripedaali või pidurdate kallakust alla sõitmisel mootoriga.

**Sellega seotud teave**

- Sõidurežiimid (lk. 448)
- Juhi ekraan (lk. 78)
- Jalgpidor (lk. 433)
- Sisepõlemismootori käivitamine ja seiskamine mootoriga Twin Engine (lk. 448)

**Hübriidaku näidik**



Hübriidaku näidik näitab hübriidaku energiataset.



Hübriidaku energiat kasutatakse elektrimootori käitamiseks, aga ka auto jahutamiseks või soojendamiseks. Pardaarvuti arvutab ligikaudse distantsi, mille saab hübriidaku järelejäänud energiahulgaga läbida.

## Hübriidaku näidiku sümbolid



Hübriidaku näidiku sümbol  näitab, et funktsioon **Hold** on aktiveeritud ja sümbol  näitab, et funktsioon **Charge** on aktiveeritud.

## Sellega seotud teave

- Juhi ekraan (lk. 78)
- Hübriidaku laadimine (lk. 407)
- Funktsioonid Hold ja Charge (lk. 460)

## Pardaarvuti

Auto pardaarvuti salvestab ka selliseid väärtusi nagu läbisõit, kütusekulu ja keskmine kiirus.

Kütust säästva sõidu eesmärgil salvestatakse nii jooksev kui ka keskmine kütusekulu. Pardaarvutist pärinevat teavet saab kuvada juhi ekraanil.

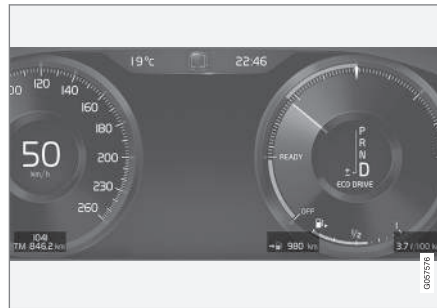

Pardaarvuti teabe näited juhiakraanil. Joonis on illustreeriv, osad võivad olenevalt auto mudelist erineda.

Pardaarvutis on järgmised mõõdikud.

- Päevasõidumõõdik
- Läbisõidumõõdik
- Jooksev kütusekulu
- Kaugus kütusepaagi tühjenemiseni
- Kaugus aku tühjenemiseni
- Turist – alternatiivne spidomeeter

Vahemaa, kiiruse jms ühikuid saab muuta keskekraanil süsteemisätetes.

## Päevasõidumõõdik

Päevasõidumõõdikuid on kaks tükki – TM ja TA.

TM mõõdikut saab nullida käsitsi, TA nullitakse automaatselt, kui autoga pole vähemalt neli tundi sõidetud.

Sõidu ajal salvestatakse järgnevaid andmeid:

- Läbisõit
- Sõiduaeg
- Keskmine kiirus
- Keskmine kütusekulu

Väärtused pärinevad sõidumõõdiku viimasest lähtestamisest.

## Läbisõidumõõdik

Läbisõidumõõdik salvestab auto koguläbisõitu. Seda väärtust ei saa nullile lähtestada.

## Jooksev kütusekulu

See näidik näitab auto praegust kütusekulu. Seda väärtust uuendatakse umbes iga sekundi tagant.

## Kaugus kütusepaagi tühjenemiseni



Pardaarvuti arvutab, kui palju saab veel paagis oleva kütusega sõita.

- ◀◀ Arvutus põhineb viimase 30 km (20 miili) keskmisel kütusekulul ja sõiduks järelejäanud kütusekogusel.

Kui mõõdikul kuvatakse "----", ei ole järelejäanud läbisõidu arvutamiseks piisavalt kütust. Peate võimalikult kiiresti tankima.

### TÄHELEPANU

Sõidumaneeri muutmisel võib esineda väike kõrvalekalle.

Ökonoomne sõidumaneer aitab tavaliselt kütust säästa.

### Kaugus aku tühjenemiseni



Hübriidaku elektrienergia abil sõita jäänud ligikaudne vahemaa kuvatakse sümboli kõrval.

Kalkulatsioon põhineb tavakoormaga ja tava sõidul sõiduki keskmisel kütusekulul, võttes arvesse ka seda, kas kliimaseade on sees või väljas. Sõidurežiimide **Hybrid** ja **Pure** vahetamisel arvutatud vahemaa suureneb, sest režiimi **Pure** kliimaseadeid vähendatakse (ECO-režiim).

Elektrienergia läbitav garanteeritud vahemaa on lõppenud, kui mõõdik kuvab "----".

### TÄHELEPANU

Sõidumaneeri muutmisel võib esineda väike kõrvalekalle.

Ökonoomne sõidumaneer aitab tavaliselt kütust säästa.

### Täielikult laetud hübriidaku algväärtus

Kuna sõidustiilide ja teiste elektrirežiimi sõiduulatust mõjutavate tegurite ennustamine on keeruline, on Volvo otsustanud kasutada lähteväärtust, kui auto aku on täis laetud. Lähteväärtus määratleb kuni-arvu, selle asemel, et kasutada elektrirežiimi prognoositud sõiduulatust. Lähteväärtuste erinevus **Hybrid** ja **Pure** vahel tuleneb sellest, et autol võimaldatakse režiimis **Pure** kasutada hübriidakust rohkem energiat, ja sellest, et auto lülitub ECO-režiimile.

### Elektrirežiimi läbisõit

Elektriga töötamisel võimalikult pika läbisõidu saavutamiseks peab elektriauto juht mõtlema ka energia säästmisele. Mida rohkem on tarviteid (stereo, akende/peeglite/istmete elektriline soojendus, kliimaseadmesüsteemi väga külm õhk jne) sisse lülitatud, seda lühem on võimalik läbisõit.

### TÄHELEPANU

Lisaks intensiivsele kliimaseadme kasutamisele vähendavad ühe laadimisega läbitavat vahemaad järsk kiirendamine ja pidurdamine, suur sõidukiirus, raske koorem, madal välistemperatuur ja järsud tõusud.

### Turist – alternatiivne spidomeeter

Alternatiivne digitaalne spidomeeter muudab sõitmise võõrriikides lihtsamaks, kui sealsed kiiruspiirangud on esitatud auto armatuurlaual kuvatavatest ühikutest erinevalt.

Digitaalne kiirus kuvatakse analoogspidomeetri näidu kõrval. Kui analoogspidomeeter näitab kiirust ühikus **mph**, näitab digitaalne spidomeeter sama kiirust ühikus **km/h** ja vastupidi.

### Sellega seotud teave

- Teekonna andmete kuvamine juhi ekraanil (lk. 85)
- Pardaarvuti lähtestamine (lk. 86)
- Teekonna statistika kuvamine keskekraanil (lk. 86)
- Juhi ekraan (lk. 78)
- Süsteemi mõõtühikute muutmine (lk. 126)

## Teekonna andmete kuvamine juhi ekraanil

Pardaarvuti salvestatud ning arvutatud väärtusi on võimalik juhi ekraanil kuvada.

Väärtused salvestatakse pardaarvuti rakendusdesse. Rakenduste menüüs saate valida, millist teavet juhi ekraanile kuvada.

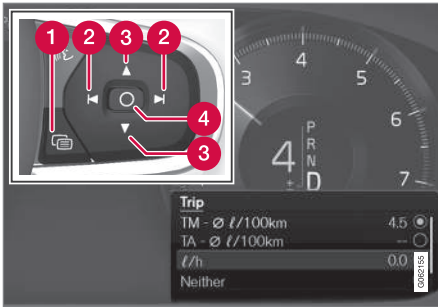

Avage rakendus ja liikuge rakenduse menüüs<sup>1</sup> rooliratta parempoolse klavvistiku abil.

- 1 Rakendusemenüü
- 2 Vasakule/paremale
- 3 Üles/alla
- 4 Kinnitus

1. Juhiekraanil rakendusemenüü avamiseks vajutage nuppu (1).

(Kui juhiekraanil on vastamata teade, ei saa rakendusemenüüd avada. Enne rakendusemenüü avamist tuleb esmalt teade nupuga **O** (4) kinnitada.)

2. Liikuge päevasõidumõõdiku rakenduseni nupuga (2).

> Ülemised neli menüürida kuvavad päevasõidumõõdiku TM mõõdetud väärtuseid. Järgmised neli menüürida kuvavad päevasõidumõõdiku TA mõõdetud väärtuseid. Loendis sirvimiseks kasutage nuppu (3).

3. Liikuge valikunuppudele, et valida, millist teavet juhiekraanil kuvada.

- Läbisõidumõõdik
- Kaugus kütusepaagi tühjenemiseni
- Kaugus aku tühjenemiseni
- Turist (alternatiivne spidomeeter)
- Päevasõidumõõdiku TM, TA läbisõit või läbisõitu ei kuvata
- Hetke kütusekulu, sõidumõõdiku TM või TA keskmine kütusekulu, vaheldumisi, kütuskulu ei kuvata

Valige või tühistage valik nupuga **O** (4). Muudatus tehakse kohe.

## Sellega seotud teave

- Pardaarvuti (lk. 83)
- Pardaarvuti lähtestamine (lk. 86)

<sup>1</sup> Joonis on illustreeriv, osad võivad olenevalt auto mudelist erineda.

## Pardaarvuti lähtestamine

Lähtestage sõidumõõdik vasakpoolse roolikangi lülitiga.



- Sõidumõõdiku TM kogu teabe (st läbisõidu, keskmise kütusekulu, keskmise kiiruse ja sõitmise aja) saate lähtestada pika vajutusega nupul **RESET**, mis asub vasakpoolsel roolikangil.

Vajutus nupul **RESET** lähtestab ainult läbisõidu.

Sõidumõõdiku TA saab lähtestada automaatselt ainult siis, kui autot pole vähemalt neli tundi kasutatud.

## Sellega seotud teave

- Pardaarvuti (lk. 83)

<sup>2</sup> Joonis on illustreeriv, osad võivad olenevalt auto mudelist erineda.

<sup>3</sup> Kehtib kütusel töötava soojendi korral.

## Teekonna statistika kuvamine keskekraanil

Pardaarvuti teekonna statistika kuvatakse keskekraanil ning selle ülevaade aitab säästlikumalt sõita.



Teekonna statistika kuvamiseks avage rakenduste kuval rakendus **Juhi jõudlus**.

Iga diagrammi post tähistab 1, 10 või 100 km (või miilist) läbisõitu. Postid hakkavad

sõidu ajal alates paremalt poolt täituma. Kõige parempoolsem post näitab senini läbitud distantsi pikkust.

Keskmine kütusekulu ja kogu sõiduaeg arvutatakse ajast, mil teekonna statistika viimati nuliti.

Kütusekulu ja elektritarbimist näidatakse eraldi graafikutel. Elektritarbimine on puhastarbimine, s.t tarbitud energia miinus pidurdamisel genereeritud energia.



Teekonna statistika pardaarvutist<sup>2</sup>.

## **i** TÄHELEPANU

Kui auto sõidab elektritoitel ja lisakütteseade<sup>3</sup> töötab, saab kütuse tarbimise teabe kuvada teekonna statistilistes andmetes.

## Sellega seotud teave

- Teekonna statistika sätted (lk. 87)
- Pardaarvuti (lk. 83)



## Teekonna statistika sätted

Teekonna statistika sätete lähtestamine või reguleerimine.

1. Teekonna statistika kuvamiseks avage rakenduste kuvaval rakendus **Juhi jõudlus**.



2. Vajutage **Eelistused**, et

- muuta graafiku skaalat. Valige eraldusvõime jaoks 1, 10 või 100 km/mi.
- andmete lähtestamine pärast igat sõitu. Teostatakse kui auto on seisnud rohkem kui 4 tundi.
- lähtestada praeguse teekonna andmed.

Teekonna statistika, arvutatud keskmine kütusekulu ja kogu sõiduaeg nullitakse alati koos.

Vahemaa, kiiruse jms ühikuid saab muuta keskekraanil süsteemisätetes.

### Sellega seotud teave

- Teekonna statistika kuvamine keskekraanil (lk. 86)
- Parjaarvuti (lk. 83)
- Parjaarvuti lähtestamine (lk. 86)

## Kuupäev ja kellaeg

Kellaega kuvatakse nii juhiekraanil kui ka keskekraanil.

### Kella asukoht



Teatud olukordades võivad sõnumid ja teave kellaaja juhiekraanil varjata.

Keskekraanil näidatakse kellaega olekuväljast paremal ja üleval.

### Kuupäeva ja kellaaja seaded

- Valige keskekraanil **Seaded** → **Süsteem** → **Kuupäev ja kellaeg**, et muuta kellaaja ja kuupäeva vormingut.

Kuupäeva ja kellaaja muutmiseks vajutage puutekraanil üles- või allaliikumise noolt.

### GPS-iga autode automaatne kellaeg

Saate teha valiku **Automaatne kellaeg**, kui auto on varustatud navigatsioonisüsteemiga.

Ajavööndit seadistatakse automaatselt olenevalt auto asukohast. Teatud tüüpi navigatsioonisüsteemide korral tuleb õige ajavööndi määramiseks ka auto praegune asukoht (riik) valida. Kui **Automaatne kellaeg** ei valita, seadistatakse kellaega ja kuupäeva puutekraani üles- ja allaliikumise nooltega.

### Suveaeg

Mõnes riigis saab valida seade **Automaatne suveajale üleminek** suveaja automaatseks määramiseks. Teistes riikides saab seade **Suveaeg** valida käsitsi.

### Sellega seotud teave

- Juhi ekraan (lk. 78)
- Muud sätted keskekraani ülavaatel (lk. 126)

## Välitemperatuurimõõdik

Välitemperatuuri kuvatakse juhi ekraanil. Andur tuvastab välitemperatuuri.

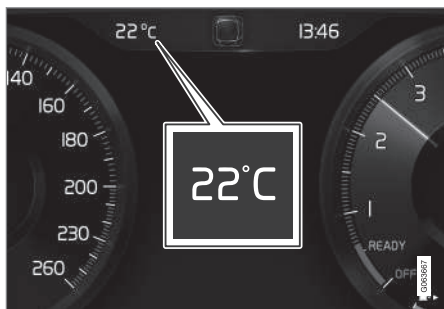

Kui auto on seisnud, võib temperatuurinäit olla tegelikust kõrgem.



Kui välitemperatuur on vahemikus  $-5\text{ }^{\circ}\text{C}$  kuni  $+2\text{ }^{\circ}\text{C}$  ( $23\text{ }^{\circ}\text{F}$  kuni  $36\text{ }^{\circ}\text{F}$ ), süttib libeduse eest hoiatav lumehelbe sümbol.

Sümbol süttib ka esiklaasinäidikul\*, kui auto on sellega varustatud.



Muutke temperatuurimõõdiku jms ühikut süsteemi sätete kaudu keskekraani ülavaates.

## Sellega seotud teave

- Juhi ekraan (lk. 78)
- Süsteemi mõõtühikute muutmine (lk. 126)

## Juhi ekraanil olevad märguandesümbolid

Märguande sümbolid hoiatavad juhti, et funktsioon on aktiveeritud, süsteem töötab või tekkinud on viga või tõrge.

Tähis	Spetsifikatsioon
	<b>Informatsioon, loe ekraaniteksti</b> Kui mõni auto süsteemidest ei tööta nii nagu ette nähtud, süttib see infosümbol ja juhi ekraanil kuvatakse tekstiteade. Infotähist näidatakse vahest koos muude tähistega.
	<b>Viga pidurisüsteemis</b> Sümbol süttib kui seisupiduri töös on tõrge.
	<b>Viga ABS-süsteemis</b> Selle sümboli süttimine tähendab, et süsteem ei tööta. Auto tavaline pidurisüsteem töötab ilma ABS-funktsioonita edasi.

Tähis	Spetsifikatsioon
	<b>Automaatpidur on sisse lülitatud</b> Sümbol süttib, kui funktsioon on aktiveeritud ja jalapidur või seisu- pidur on rakendatud. Pidur hoiab autot paigal, kui auto on seisma jäänud.
	<b>Rehvirõhu seiresüsteem</b> Sümbol süttib, kui rehvirõhk on liiga madal. Rehvirõhu süsteemi tõrke korral vilgub sümbol esmalt ühe minuti ja jääb seejärel põlema. See võib juhtuda, kuna süsteem ei suuda rehvirõhku tuvastada või juhti hoiatada.
	<b>Heitmesüsteem</b> Kui tähis kuvatakse pärast mootori käivitamist, võib auto heitme- süsteemis viga olla. Sõitke kontrollimiseks autoteenindusse. Volvo soovib pöörduda volitatud Volvo teenindusse.

Tähis	Spetsifikatsioon
	<b>Vasak- ja parempoolne suunatuli</b> Suunatulede kasutamisel sümbol vilgub.
	<b>Parktuled</b> Sümbol süttib kui gabariidituled on sisse lülitatud.
	<b>Viga esitulede süsteemis</b> Sümbol süttib, kui ABL-süsteemis (aktiivsed pööramistuled) on tõrge või on esitulede süsteemis ilmnenu muu tõrge.
	<b>Aktiivsed kaugtuled põlevad</b> Sümbol süttib siniselt kui automaatsed kaugtuled on sisse lülitatud.
	<b>Aktiivsed kaugtuled ei põle</b> Sümbol süttib valgelt kui automaatsed kaugtuled on välja lülitatud.

Tähis	Spetsifikatsioon
	<b>Kaugtuli sees</b> Sümbol põleb siis, kui kaugtuled on sisse lülitatud või neid vilgutatakse.
	<b>Aktiivsed kaugtuled põlevad</b> Sümbol süttib siniselt kui automaatsed kaugtuled on sisse lülitatud. Gabariidituled on sisse lülitatud.
	<b>Aktiivsed kaugtuled ei põle</b> Sümbol süttib valgelt kui automaatsed kaugtuled on välja lülitatud. Gabariidituled on sisse lülitatud.
	<b>Kaugtuli sees</b> Sümbol süttib, kui kaugtuled või gabariidituled on sisse lülitatud.
	<b>Eesmised udutuled põlevad</b> See sümbol süttib, kui eesmine udulatern on sisse lülitatud.
	<b>Tagumine udulatern põleb</b> See sümbol süttib, kui tagumine udutuli on sisse lülitatud.

Tähis	Spetsifikatsioon
	<b>Vihmaandur on sisse lülitatud</b> See sümbol süttib, kui vihmaandur on sisse lülitatud.
	<b>Eelsoojendus on sisse lülitatud</b> See sümbol süttib, kui mootoriplokk ja salongikütteseadet/kliimaseade eelsoojendus on sisse lülitatud.
	<b>Stabiilsussüsteem</b> Tule vilkumine näitab, et stabiilsussüsteem töötab. Sümboli pidev põlemine tähendab, et süsteemis on rike.
	<b>Stabiilsussüsteem, sportrežiim</b> Sümbol süttib, sportrežiim on aktiveeritud. Spordirežiim lisab auto juhtimisele sportlikkust. Süsteem tuvastab, kas gaasipedaali ja rooli kasutamine ning kurvide läbimine on tavalise sõiduga võrreldes energilisem ja võimaldab teatud piirini tagaosa kontrollitud külglibisemist enne vahele segamist ja auto liikumise stabiliseerimist.



Tähis	Spetsifikatsioon
	<p><b>Sõidurajaabi</b></p> <p>Valge tuli: sõidurajaabi on sees ja sõiduridasid tuvastatakse.</p> <p>Hall tuli: sõidurajaabi on sees, aga sõiduridasid ei tuvastata.</p> <p>Kollane tuli: Sõidurajahoiatused/-märguanded.</p>
	<p><b>Sõidurajahoiatused ja vihma andur</b></p> <p>Valge tuli: sõidurajaabi on sees ja sõiduridasid tuvastatakse. Vihma andur on sisse lülitatud.</p> <p>Hall tuli: sõidurajaabi on sees, aga sõiduridasid ei tuvastata. Vihma andur on sisse lülitatud.</p>
	<p><b>Vähendatud võimsus</b></p> <p>Ajamisüsteemi ajutise tõrke korral läheb auto avariirežiimi ja mootori võimsust vähendatakse, et vältida ajamisüsteemi kahjustamist.</p>

### Sellega seotud teave





- Juhiekraan (lk. 78)
- Juhiekraanil olevad hoiatussümbolid (lk. 90)

## Juhiekraanil olevad hoiatussümbolid

Hoiatussümbolid annavad juhile hoiatuse olulise funktsiooni aktiveerumise või tõsise rikke või seisundi tekkimise kohta.

Tähis	Spetsifikatsioon
	<p><b>Hoiatus</b></p> <p>Punane hoiatussümbol süttib, kui on avastatud ohutust või auto juhitavust vähendav rike. Samal ajal kuvatakse juhi ekraanil selgitav tekst. Hoiatussümbol põleb ka koos muude sümbolitega.</p>
	<p><b>Turvavöö kinnituse kontroll</b></p> <p>See sümbol põleb või vilgub juhul, kui ühel eesistmetest ei ole turvavööd kinnitatud või kui keegi tagaistmel on oma turvavöö avanud.</p>
	<p><b>Turvapadjad</b></p> <p>Kui sümbol jääb põlema või süttib sõidu ajal, on tegemist auto ohutussüsteemi rikkega. Lugege juhiekraanile ilmutavat teadet. Volvo soovib pöörduda volitatud Volvo teenindusse.</p>

Tähis	Spetsifikatsioon
	<p><b>Viga pidurisüsteemis</b></p> <p>Kui tuli süttib, võib pidurivedeliku tase olla liiga madal. Pidurivedeliku taseme kontrollimiseks ja probleemi lahendamiseks külastage lähimat volitatud töökoda.</p>
	<p><b>Seisupidur on rakendatud</b></p> <p>See sümbol põleb pidevalt, kui seisupidur on rakendatud.</p> <p>Vilkuv sümbol tähendab, et tekkinud on rike. Lugege juhiekraanile ilmutavat teadet.</p>
	<p><b>Madal õilirõhk</b></p> <p>Kui see sümbol süttib sõidu ajal, siis on mootori õilirõhk liiga madal. Seisake mootor viivitamatult ja kontrollige mootori õlitaset, vajadusel valage õli juurde. Kui sümbol põleb, kuid õlitase on normaalne, võtke ühendust auto-teenindusega. Volvo soovib pöörduda volitatud Volvo teenindusse.</p>

Tähis	Spetsifikatsioon
	<b>Generaator ei lae</b> See sümbol süttib sõidu ajal, kui elektrisüsteemis on tekkinud rike. Pöördu autoteenindusse. Volvo soovib pöörduda volitatud Volvo teenindusse.
	<b>Kokkupõrke oht</b> City Safety hoiatab kokkupõrkeohtu korral teiste sõidukitega, jalakäijatega, jalgratturitega või suurte loomadega.
	<b>Süsteemirike</b> Sümbol süttib sõitmise ajal, kui juhtimissüsteemis on midagi valesti. Samal ajal kuvatakse juhi ekraanil selgitav tekst.
	<b>Mootori kõrge temperatuur</b> Kui mootori temperatuur on liiga kõrge, lülitub sümbol sõitmise ajal sisse. Samal ajal kuvatakse juhi ekraanil selgitav tekst.

### Sellega seotud teave

- Juhi ekraanil olevad märguandesümbolid (lk. 88)
- Juhi ekraan (lk. 78)

### Juhiekraani litsentsiga nõustumine

Litsents on leping, mis annab õiguse teatud toimingute tegemiseks või kasutada kellelegi teisele antud luba vastavuses lepingus toodud nõuete ja tingimustega. Järgnev tekst on Volvo leping tootja või arendajaga.

#### Boost Software License 1.0

Permission is hereby granted, free of charge, to any person or organization obtaining a copy of the software and accompanying documentation covered by this license (the "Software") to use, reproduce, display, distribute, execute, and transmit the Software, and to prepare derivative works of the Software, and to permit third-parties to whom the Software is furnished to do so, all subject to the following: The copyright notices in the Software and this entire statement, including the above license grant, this restriction and the following disclaimer, must be included in all copies of the Software, in whole or in part, and all derivative works of the Software, unless such copies or derivative works are solely in the form of machine-executable object code generated by a source language processor.

THE SOFTWARE IS PROVIDED "AS IS", WITHOUT WARRANTY OF ANY KIND, EXPRESS OR IMPLIED, INCLUDING BUT NOT LIMITED TO THE WARRANTIES OF MERCHANTABILITY, FITNESS FOR A PARTICULAR PURPOSE, TITLE AND NON-

INFRINGEMENT. IN NO EVENT SHALL THE COPYRIGHT HOLDERS OR ANYONE DISTRIBUTING THE SOFTWARE BE LIABLE FOR ANY DAMAGES OR OTHER LIABILITY, WHETHER IN CONTRACT, TORT OR OTHERWISE, ARISING FROM, OUT OF OR IN CONNECTION WITH THE SOFTWARE OR THE USE OR OTHER DEALINGS IN THE SOFTWARE.

◀ **BSD 4-clause "Original" or "Old" License**

Copyright (c) 1982, 1986, 1990, 1991, 1993  
The Regents of the University of California. All rights reserved.

Redistribution and use in source and binary forms, with or without modification, are permitted provided that the following conditions are met:

1. Redistributions of source code must retain the above copyright notice, this list of conditions and the following disclaimer.
2. Redistributions in binary form must reproduce the above copyright notice, this list of conditions and the following disclaimer in the documentation and/or other materials provided with the distribution.
3. All advertising materials mentioning features or use of this software must display the following acknowledgement: This product includes software developed by the University of California, Berkeley and its contributors.
4. Neither the name of the University nor the names of its contributors may be used to endorse or promote products derived from this software without specific prior written permission.

THIS SOFTWARE IS PROVIDED BY THE REGENTS AND CONTRIBUTORS "AS IS" AND ANY EXPRESS OR IMPLIED

WARRANTIES, INCLUDING, BUT NOT LIMITED TO, THE IMPLIED WARRANTIES OF MERCHANTABILITY AND FITNESS FOR A PARTICULAR PURPOSE ARE DISCLAIMED. IN NO EVENT SHALL THE REGENTS OR CONTRIBUTORS BE LIABLE FOR ANY DIRECT, INDIRECT, INCIDENTAL, SPECIAL, EXEMPLARY, OR CONSEQUENTIAL DAMAGES (INCLUDING, BUT NOT LIMITED TO, PROCUREMENT OF SUBSTITUTE GOODS OR SERVICES; LOSS OF USE, DATA, OR PROFITS; OR BUSINESS INTERRUPTION) HOWEVER CAUSED AND ON ANY THEORY OF LIABILITY, WHETHER IN CONTRACT, STRICT LIABILITY, OR TORT (INCLUDING NEGLIGENCE OR OTHERWISE) ARISING IN ANY WAY OUT OF THE USE OF THIS SOFTWARE, EVEN IF ADVISED OF THE POSSIBILITY OF SUCH DAMAGE.

**BSD 3-clause "New" or "Revised" License**

Copyright (c) 2011-2014, Yann Collet.

Redistribution and use in source and binary forms, with or without modification, are permitted provided that the following conditions are met:

1. Redistributions of source code must retain the above copyright notice, this list of conditions and the following disclaimer.
2. Redistributions in binary form must reproduce the above copyright notice, this list of conditions and the following

disclaimer in the documentation and/or other materials provided with the distribution.

3. Neither the name of the organisation nor the names of its contributors may be used to endorse or promote products derive from this software without specific prior written permission.

THIS SOFTWARE IS PROVIDED BY THE COPYRIGHT HOLDERS AND CONTRIBUTORS "AS IS" AND ANY EXPRESS OR IMPLIED WARRANTIES, INCLUDING, BUT NOT LIMITED TO, THE IMPLIED WARRANTIES OF MERCHANTABILITY AND FITNESS FOR A PARTICULAR PURPOSE ARE DISCLAIMED. IN NO EVENT SHALL THE COPYRIGHT HOLDER OR CONTRIBUTORS BE LIABLE FOR ANY DIRECT, INDIRECT, INCIDENTAL, SPECIAL, EXEMPLARY, OR CONSEQUENTIAL DAMAGES (INCLUDING, BUT NOT LIMITED TO, PROCUREMENT OF SUBSTITUTE GOODS OR SERVICES; LOSS OF USE, DATA, OR PROFITS; OR BUSINESS INTERRUPTION) HOWEVER CAUSED AND ON ANY THEORY OF LIABILITY, WHETHER IN CONTRACT, STRICT LIABILITY, OR TORT (INCLUDING NEGLIGENCE OR OTHERWISE) ARISING IN ANY WAY OUT OF THE USE OF THIS SOFTWARE, EVEN IF ADVISED OF THE POSSIBILITY OF SUCH DAMAGE.

**BSD 2-clause "Simplified" license**

Copyright (c) <YEAR>, <OWNER> All rights reserved.

Redistribution and use in source and binary forms, with or without modification, are permitted provided that the following conditions are met:

1. Redistributions of source code must retain the above copyright notice, this list of conditions and the following disclaimer.
2. Redistributions in binary form must reproduce the above copyright notice, this list of conditions and the following disclaimer in the documentation and/or other materials provided with the distribution.

THIS SOFTWARE IS PROVIDED BY THE COPYRIGHT HOLDERS AND CONTRIBUTORS "AS IS" AND ANY EXPRESS OR IMPLIED WARRANTIES, INCLUDING, BUT NOT LIMITED TO, THE IMPLIED WARRANTIES OF MERCHANTABILITY AND FITNESS FOR A PARTICULAR PURPOSE ARE DISCLAIMED. IN NO EVENT SHALL THE COPYRIGHT OWNER OR CONTRIBUTORS BE LIABLE FOR ANY DIRECT, INDIRECT, INCIDENTAL, SPECIAL, EXEMPLARY, OR CONSEQUENTIAL DAMAGES (INCLUDING, BUT NOT LIMITED TO, PROCUREMENT OF SUBSTITUTE GOODS OR SERVICES; LOSS

OF USE, DATA, OR PROFITS; OR BUSINESS INTERRUPTION) HOWEVER CAUSED AND ON ANY THEORY OF LIABILITY, WHETHER IN CONTRACT, STRICT LIABILITY, OR TORT (INCLUDING NEGLIGENCE OR OTHERWISE) ARISING IN ANY WAY OUT OF THE USE OF THIS SOFTWARE, EVEN IF ADVISED OF THE POSSIBILITY OF SUCH DAMAGE.

The views and conclusions contained in the software and documentation are those of the authors and should not be interpreted as representing official policies, either expressed or implied, of the FreeBSD Project.

**FreeType Project License**

1. Copyright 1996-1999 by David Turner, Robert Wilhelm, and Werner Lemberg  
Introduction The FreeType Project is distributed in several archive packages; some of them may contain, in addition to the FreeType font engine, various tools and contributions which rely on, or relate to, the FreeType Project. This license applies to all files found in such packages, and which do not fall under their own explicit license. The license affects thus the FreeType font engine, the test programs, documentation and makefiles, at the very least. This license was inspired by the BSD, Artistic, and IJG (Independent JPEG Group) licenses, which all encourage inclusion and use of

free software in commercial and freeware products alike. As a consequence, its main points are that: o We don't promise that this software works. However, we are interested in any kind of bug reports. ('as is' distribution) o You can use this software for whatever you want, in parts or full form, without having to pay us. ('royalty-free' usage) o You may not pretend that you wrote this software. If you use it, or only parts of it, in a program, you must acknowledge somewhere in your documentation that you've used the FreeType code. ('credits') We specifically permit and encourage the inclusion of this software, with or without modifications, in commercial products, provided that all warranty or liability claims are assumed by the product vendor. Legal Terms 0. Definitions Throughout this license, the terms 'package', 'FreeType Project', and 'FreeType archive' refer to the set of files originally distributed by the authors (David Turner, Robert Wilhelm, and Werner Lemberg) as the 'FreeType project', be they named as alpha, beta or final release. 'You' refers to the licensee, or person using the project, where 'using' is a generic term including compiling the project's source code as well as linking it to form a 'program' or 'executable'. This program is referred to as 'a program using the FreeType engine'. This license applies





to all files distributed in the original FreeType archive, including all source code, binaries and documentation, unless otherwise stated in the file in its original, unmodified form as distributed in the original archive. If you are unsure whether or not a particular file is covered by this license, you must contact us to verify this. The FreeType project is copyright (C) 1996-1999 by David Turner, Robert Wilhelm, and Werner Lemberg. All rights reserved except as specified below. 1. No Warranty THE FREETYPE ARCHIVE IS PROVIDED 'AS IS' WITHOUT WARRANTY OF ANY KIND, EITHER EXPRESSED OR IMPLIED, INCLUDING, BUT NOT LIMITED TO, WARRANTIES OF MERCHANTABILITY AND FITNESS FOR A PARTICULAR PURPOSE. IN NO EVENT WILL ANY OF THE AUTHORS OR COPYRIGHT HOLDERS BE LIABLE FOR ANY DAMAGES CAUSED BY THE USE OR THE INABILITY TO USE, OF THE FREETYPE PROJECT. As you have not signed this license, you are not required to accept it. However, as the FreeType project is copyrighted material, only this license, or another one contracted with the authors, grants you the right to use, distribute, and modify it. Therefore, by using, distributing, or modifying the FreeType project, you indicate that you

understand and accept all the terms of this license.

2. Redistribution Redistribution and use in source and binary forms, with or without modification, are permitted provided that the following conditions are met:
  - o Redistribution of source code must retain this license file ('licence.txt') unaltered; any additions, deletions or changes to the original files must be clearly indicated in accompanying documentation. The copyright notices of the unaltered, original files must be preserved in all copies of source files.
  - o Redistribution in binary form must provide a disclaimer that states that the software is based in part of the work of the FreeType Team, in the distribution documentation. We also encourage you to put an URL to the FreeType web page in your documentation, though this isn't mandatory. These conditions apply to any software derived from or based on the FreeType code, not just the unmodified files. If you use our work, you must acknowledge us. However, no fee need be paid to us.
3. Advertising The names of FreeType's authors and contributors may not be used to endorse or promote products derived from this software without specific prior written permission. We suggest, but do not require, that you use one or more of

the following phrases to refer to this software in your documentation or advertising materials: 'FreeType Project', 'FreeType Engine', 'FreeType library', or 'FreeType Distribution'.

4. Contacts There are two mailing lists related to FreeType:
  - o freetype@freetype.org Discusses general use and applications of FreeType, as well as future and wanted additions to the library and distribution. If you are looking for support, start in this list if you haven't found anything to help you in the documentation.
  - o devel@freetype.org Discusses bugs, as well as engine internals, design issues, specific licenses, porting, etc.
  - o <http://www.freetype.org> Holds the current FreeType web page, which will allow you to download our latest development version and read online documentation. You can also contact us individually at: David Turner <david.turner@freetype.org> Robert Wilhelm <robert.wilhelm@freetype.org> Werner Lemberg <werner.lemberg@freetype.org>



**Libpng License**

This copy of the libpng notices is provided for your convenience. In case of any discrepancy between this copy and the notices in the file png.h that is included in the libpng distribution, the latter shall prevail.

COPYRIGHT NOTICE, DISCLAIMER, and LICENSE:

If you modify libpng you may insert additional notices immediately following this sentence.

libpng versions 1.0.7, July 1, 2000, through 1.0.13, April 15, 2002, are Copyright (c) 2000-2002 Glenn Randers-Pehrson and are distributed according to the same disclaimer and license as libpng-1.0.6 with the following individuals added to the list of Contributing Authors

Simon-Pierre Cadieux

Eric S. Raymond

Gilles Vollant

and with the following additions to the disclaimer:

There is no warranty against interference with your enjoyment of the library or against infringement. There is no warranty that our efforts or the library will fulfill any of your particular purposes or needs. This library is provided with all faults, and the entire risk of

satisfactory quality, performance, accuracy, and effort is with the user.

libpng versions 0.97, January 1998, through 1.0.6, March 20, 2000, are Copyright (c) 1998, 1999 Glenn Randers-Pehrson, and are distributed according to the same disclaimer and license as libpng-0.96, with the following individuals added to the list of Contributing Authors:

Tom Lane

Glenn Randers-Pehrson

Willem van Schaik

libpng versions 0.89, June 1996, through 1.0.6, May 1997, are Copyright (c) 1996, 1997 Andreas Dilger Distributed according to the same disclaimer and license as libpng-0.88, with the following individuals added to the list of Contributing Authors:

John Bowler

Kevin Braceley

Sam Bushell

Magnus Holmgren

Greg Roelofs

Tom Tanner

libpng versions 0.5, May 1995, through 0.88, January 1996, are Copyright (c) 1995, 1996 Guy Eric Schalnat, Group 42, Inc.

For the purposes of this copyright and license, "Contributing Authors" is defined as the following set of individuals:

Andreas Dilger

Dave Martindale

Guy Eric Schalnat

Paul Schmidt

Tim Wegner

The PNG Reference Library is supplied "AS IS". The Contributing Authors and Group 42, Inc. disclaim all warranties, expressed or implied, including, without limitation, the warranties of merchantability and of fitness for any purpose. The Contributing Authors and Group 42, Inc. assume no liability for direct, indirect, incidental, special, exemplary, or consequential damages, which may result from the use of the PNG Reference Library, even if advised of the possibility of such damage.

Permission is hereby granted to use, copy, modify, and distribute this source code, or portions hereof, for any purpose, without fee, subject to the following restrictions:

- ◀ 1. The origin of this source code must not be misrepresented.
- 2. Altered versions must be plainly marked as such and must not be misrepresented as being the original source.
- 3. This Copyright notice may not be removed or altered from any source or altered source distribution.

The Contributing Authors and Group 42, Inc. specifically permit, without fee, and encourage the use of this source code as a component to supporting the PNG file format in commercial products. If you use this source code in a product, acknowledgment is not required but would be appreciated.

A "png\_get\_copyright" function is available, for convenient use in "about" boxes and the like:

```
printf("%s",png_get_copyright(NULL));
```

Also, the PNG logo (in PNG format, of course) is supplied in the files "pngbar.png" and "pngbar.jpg (88x31) and "pngnow.png" (98x31).

Libpng is OSI Certified Open Source Software. OSI Certified Open Source is a certification mark of the Open Source Initiative.

Glenn Randers-Pehrson randeg@alum.rpi.edu  
April 15, 2002

### MIT License

Copyright (c) <year> <copyright holders>

Permission is hereby granted, free of charge, to any person obtaining a copy of this software and associated documentation files (the "Software"), to deal in the Software without restriction, including without limitation the rights to use, copy, modify, merge, publish, distribute, sublicense, and/or sell copies of the Software, and to permit persons to whom the Software is furnished to do so, subject to the following conditions:

The above copyright notice and this permission notice shall be included in all copies or substantial portions of the Software.

THE SOFTWARE IS PROVIDED "AS IS", WITHOUT WARRANTY OF ANY KIND, EXPRESS OR IMPLIED, INCLUDING BUT NOT LIMITED TO THE WARRANTIES OF MERCHANTABILITY, FITNESS FOR A PARTICULAR PURPOSE AND NONINFRINGEMENT. IN NO EVENT SHALL THE AUTHORS OR COPYRIGHT HOLDERS BE LIABLE FOR ANY CLAIM, DAMAGES OR OTHER LIABILITY, WHETHER IN AN ACTION OF CONTRACT, TORT OR OTHERWISE, ARISING FROM, OUT OF OR IN CONNECTION WITH THE SOFTWARE OR THE USE OR OTHER DEALINGS IN THE SOFTWARE.

### zlib License

The zlib/libpng License Copyright (c) <year> <copyright holders>

This software is provided 'as-is', without any express or implied warranty. In no event will the authors be held liable for any damages arising from the use of this software.

Permission is granted to anyone to use this software for any purpose, including commercial applications, and to alter it and redistribute it freely, subject to the following restrictions:

1. The origin of this software must not be misrepresented; you must not claim that you wrote the original software. If you use this software in a product, an acknowledgment in the product documentation would be appreciated but is not required.
2. Altered source versions must be plainly marked as such, and must not be misrepresented as being the original software.
3. This notice may not be removed or altered from any source distribution.

**SGI Free Software B License Version 2.0.**

SGI FREE SOFTWARE LICENSE B (Version 2.0, Sept. 18, 2008)

Copyright (C) [dates of first publication] Silicon Graphics, Inc. All Rights Reserved. Permission is hereby granted, free of charge, to any person obtaining a copy of this software and associated documentation files (the "Software"), to deal in the Software without restriction, including without limitation the rights to use, copy, modify, merge, publish, distribute, sublicense, and/or sell copies of the Software, and to permit persons to whom the Software is furnished to do so, subject to the following conditions: The above copyright notice including the dates of first publication and either this permission notice or a reference to <http://oss.sgi.com/projects/FreeB/> shall be included in all copies or substantial portions of the Software.

THE SOFTWARE IS PROVIDED "AS IS", WITHOUT WARRANTY OF ANY KIND, EXPRESS OR IMPLIED, INCLUDING BUT NOT LIMITED TO THE WARRANTIES OF MERCHANTABILITY, FITNESS FOR A PARTICULAR PURPOSE AND NONINFRINGEMENT. IN NO EVENT SHALL SILICON GRAPHICS, INC. BE LIABLE FOR ANY CLAIM, DAMAGES OR OTHER LIABILITY, WHETHER IN AN ACTION OF CONTRACT, TORT OR OTHERWISE, ARISING FROM, OUT OF OR IN

CONNECTION WITH THE SOFTWARE OR THE USE OR OTHER DEALINGS IN THE SOFTWARE.

Except as contained in this notice, the name of Silicon Graphics, Inc. shall not be used in advertising or otherwise to promote the sale, use or other dealings in this Software without prior written authorization from Silicon Graphics, Inc.

**Sellega seotud teave**

- Juhi ekraan (lk. 78)

**Rakenduse menüü juhiakraanil**

Juhiakraanil olevast rakenduste menüüst pääseb kiiresti juurde teatud rakenduste enim kasutatavatele funktsioonidele.



Joonis on illustreeriv.

Võite keskekraani asemel kasutada juhiakraani rakenduste menüüd rooli parempoolse klahvistikuga abil. Nii saate käsi roolilt tõstmata rakendusemenüüs hõlpsamalt lülituda eri rakenduste või nende funktsioonide vahel.

**Rakendusemenüü funktsioonid**

Eri rakendused tagavad juurdepääsu erinevatele funktsioonidele. Rakendusemenüüs saab juhtida järgmisi rakendusi ja nende funktsioone.



Rakendus	Funktsioonid
Pardaarvuti	Sõidumõõdiku valimine, juhiekraanil kuvatava teabe määramine jne.
Media player	Meediumimängija aktiivse allika valimine.
Telefon	Kõneloendis olevale kontaktile helistamine.
Navigeerimine	Suunised sihtkohta jms.

### Sellega seotud teave

- Juhi ekraan (lk. 78)
- Keskekraani ülevaade (lk. 103)
- Rakendusemenüü haldamine juhiekraanil (lk. 98)

## Rakendusemenüü haldamine juhiekraanil

Juhiekraani rakendusemenüüd kasutatakse rooli parempoolse klahvistikuga.

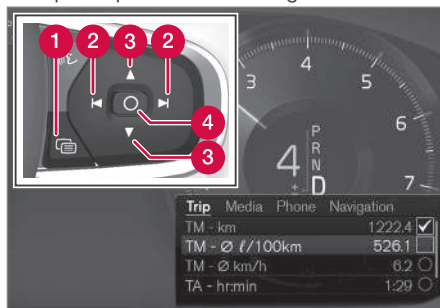

Rakendusemenüü ja rooli parempoolne klahvistik. Joonis on illustreeriv.

- 1 Avamine/sulgemine
- 2 Vasakule/paremale
- 3 Üles/alla
- 4 Kinnitus

## Rakendusemenüü avamine/sulgemine

- Vajutage avamise/sulgemise (1) valikut.
  - > Rakendusemenüü avaneb/sulgub.

### **TÄHELEPANU**

Kui juhiekraanil on vastamata teade, ei saa rakendusemenüüd avada. Teade tuleb enne rakendusemenüü avamist esmalt kinnitada.

Rakendusemenüü sulgub teatud aja möödudes ja konkreetsete valikute tegemisel automaatselt.

## Rakendusemenüüs liikumine ja valikud

1. Rakenduste vahel liikumiseks vajutage vasakut või paremat noolt (2).
  - > Rakendusemenüüs kuvatakse eelmise/järgmise rakenduse funktsioonid.
2. Valitud rakenduse funktsioonide sirvimiseks vajutage üles- või allannuppu (3).
3. Funktsiooni suvandi kinnitamiseks või tähistamiseks vajutage kinnitussuppu (4).
  - > Funktsioon aktiveeritakse ja teatud suvandite korral rakendusemenüü seejärel sulgub.

Kui rakenduste menüü uuesti avatakse, avaneb see viimati valitud rakenduse funktsioonide juurest.

## Sellega seotud teave

- Rakenduse menüü juhiekraanil (lk. 97)
- Juhiekraanil olevad teated (lk. 99)

## Juhiekraanil olevad teated

Juhi ekraanil kuvatavad teated teavitavad või aitavad juhti erinevates olukordades.



Juhiekraanil olevate sõnumite näited. Joonis on illus-treeriv, osad võivad olenevalt auto mudelist erineda.

Juhiekraanil näidatakse juhi jaoks olulise tähtsusega teateid.

Muust kuvatavast teabest sõltuvalt võidakse sõnumeid näidata juhiekraani eri kohtades. Mõne aja möödudes või teate kinnitamisel/toimingu sooritamisel (kui on nõutav) kustub teade juhiekraanilt. Sõnumi salvestamisel paigutatakse see rakendusse **Auto olek**, mille saab avada keskekraani rakenduste kuval.

Sõnumite struktuur võib olla erinev ning need võidakse kuvada koos graafika, sümbolite või kinnituspupuga.

## Hooldusteated

Allpool on toodud valik olulisi hooldusteateid ja nende tähendused.

Teade	Spetsifikatsioon
<b>Peatue ohutult<sup>A</sup></b>	Peatuge ja lülitage mootor välja. Tõsine vigastuse oht - pöörduge teenindusse <sup>B</sup> .
<b>Lülitage mootor välja<sup>A</sup></b>	Peatuge ja lülitage mootor välja. Tõsine vigastuse oht - pöörduge teenindusse <sup>B</sup> .
<b>Vajab kohe kooldust, Sõitke töökotta<sup>A</sup></b>	Pöörduge auto kontrollimiseks kohe teenindusse <sup>B</sup> .
<b>Vajab hooldust<sup>A</sup></b>	Pöörduge niipea kui võimalik auto kontrollimiseks teenindusse <sup>B</sup> .
<b>Tavahooldus Broneeri hooldus</b>	Aeg teha regulaarset hooldust - pöörduge teenindusse <sup>B</sup> . Kuvatakse enne järgmise hoolduse kuupäeva.
<b>Tavahooldus Aeg hoolduseks</b>	Aeg teha regulaarset hooldust - pöörduge teenindusse <sup>B</sup> . Kuvatakse järgmise hoolduse kuupäeval.



Teade	Spetsifikatsioon
Tavahooldus Hoolduse tähtaeg ületatud	Aeg teha regulaarset hooldust - pöörduge teenindusse <sup>B</sup> . Kuvatakse hoolduskuupäeva möödumisel.
Ajutiselt välja lülitatud <sup>A</sup>	Mõni funktsioon on ajutiselt välja lülitatud ja lähtestatakse sõidu ajal või pärast taaskäivitamist automaatselt uuesti.

A Teate osa, mis ilmub koos infoga vea tekkimise asukoha kohta.

B Soovitav on kasutada volitatud Volvo teenindust.

### Sellega seotud teave

- Sõnumite haldamine juhiakraanil (lk. 100)
- Juhiekraanilt salvestatud teatega tegelemine (lk. 101)
- Sõnum keskekraanil (lk. 133)

### Sõnumite haldamine juhiakraanil

Juhi eakraani sõnumitele reageerimiseks kasutatakse rooli parempoolset klahvistikku.



Juhiekraanil olevate teadete näited ja rooli parempoolne klahvistik. Joonis on illustreeriv, osad võivad olenevalt auto mudelist erineda.

- 1 Vasakule/paremale
- 2 Kinnitus

Juhiekraani mõnel teatel võib olla kinnitus- või nõustumisnupp.

### Uue teate haldamine

Nupuga sõnumite puhul toimige järgmiselt.

1. Nuppude vahel liikumiseks vajutage vasakut või paremat noolt (1).
2. Valiku tegemiseks vajutage kinnitusnuppu (2).
  - > Sõnum kaob juhiakraanilt.

Nuputa sõnumite puhul toimige järgmiselt.

- Teate sulgemiseks vajutage kinnitusnuppu (2) või laske sel mõne aja möödudes automaatselt ise sulguda.
  - > Sõnum kaob juhiakraanilt.

Sõnumi salvestamisel paigutatakse see raken-dusse **Auto olek**, mille saab avada keskekraani rakenduste kuval. Sellega koos kuvatakse keskekraanil sõnum **Auto oleku rakendusse salvest. autoteade**.

### Sellega seotud teave

- Juhiekraanil olevad teated (lk. 99)
- Juhiekraanilt salvestatud teatega tegelemine (lk. 101)
- Sõnum keskekraanil (lk. 133)

## Juhiekraanilt salvestatud teatega tegelemine

Olenemata sellest, kas sõnum salvestati juhiekraanil või keskekraanil, hallatakse neid keskekraanil.

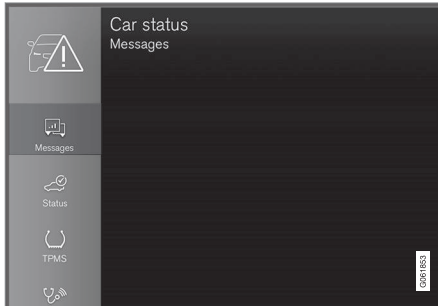

Salvestatud sõnumeid näeb rakenduses **Auto olek**.

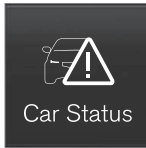

Juhiekraanil kuvatavad sõnumid tuleb salvestada keskekraanil rakendusse **Auto olek**. Sellega koos kuvatakse keskekraanil sõnum **Auto oleku rakendusse salvest. autoteade**.

## Salvestatud sõnumi lugemine

Salvestatud sõnumi kohe lugemiseks toimige järgmiselt.

- Vajutage keskekraanil sõnumi **Auto oleku rakendusse salvest. autoteade** kõrval olevat nuppu.
  - > Salvestatud sõnum kuvatakse rakenduses **Auto olek**.

Salvestatud sõnumi hiljem lugemiseks toimige järgmiselt.

1. Avage keskekraani rakeduste vaates rakendus **Auto olek**.
  - > Rakendus avaneb avakuva alumises alamvaates.
2. Valige rakenduses vahekaart **Teated**.
  - > Kuvatakse salvestatud sõnumite loend.
3. Sõnumi laiendamiseks/vähendamiseks puudutage seda.
  - > Lisateavet sõnumi kohta kuvatakse loendis ja rakendusest vasakule jääv kujutis näitab teavet sõnumi kohta graafiliselt.

## Salvestatud sõnumi haldamine

Laiendatud režiimis on mõned sõnumid teeninduse broneerimiseks ja kasutusjuhendi lugemiseks varustatud kahe nupuga.

Salvestatud sõnumiga teeninduse broneerimiseks toimige järgmiselt.

- Vajutage sõnumi laiendatud režiimis **Broneeri hooldusaeg Helista hooldaja tellimiseks**<sup>4</sup>, et saada abi teeninduse broneerimise kohta.
  - > Valik **Broneeri hooldusaeg**: Rakenduses avaneb vahekaart **Hooldusajad** ning koostatakse taotlus teeninduse või remondi broneerimiseks.
    - Valik **Helista hooldaja tellimiseks**: Käivitub telefonirakendus ja teeninduse või remondi broneerimiseks tehakse telefonikõne.

Salvestatud sõnumiga kasutusjuhendi lugemiseks toimige järgmiselt.

- Vajutage sõnumi laiendatud režiimis **Kasutusjuhend**, et lugeda sõnumi kohta kasutusjuhendist.
  - > Kasutusjuhend avatakse keskekraanil ja seal kuvatakse sõnumiga seonduvat teavet.

Rakenduses salvestatud sõnumid kustutatakse mootori käivitamisel alati automaatselt.

<sup>4</sup> Oleneb turust. Registreerida tuleb ka Volvo ID ja valitud teenindus.

◀◀ **Sellega seotud teave**

- Juhiekraanil olevad teated (lk. 99)
- Sõnumite haldamine juhiekraanil (lk. 100)
- Sõnum keskekraanil (lk. 133)



## Keskekraani ülevaade

Paljusid auto funktsioone saab keskekraanilt juhtida. Siin on esitatud keskekraan ja sellel tehtavad valikud.

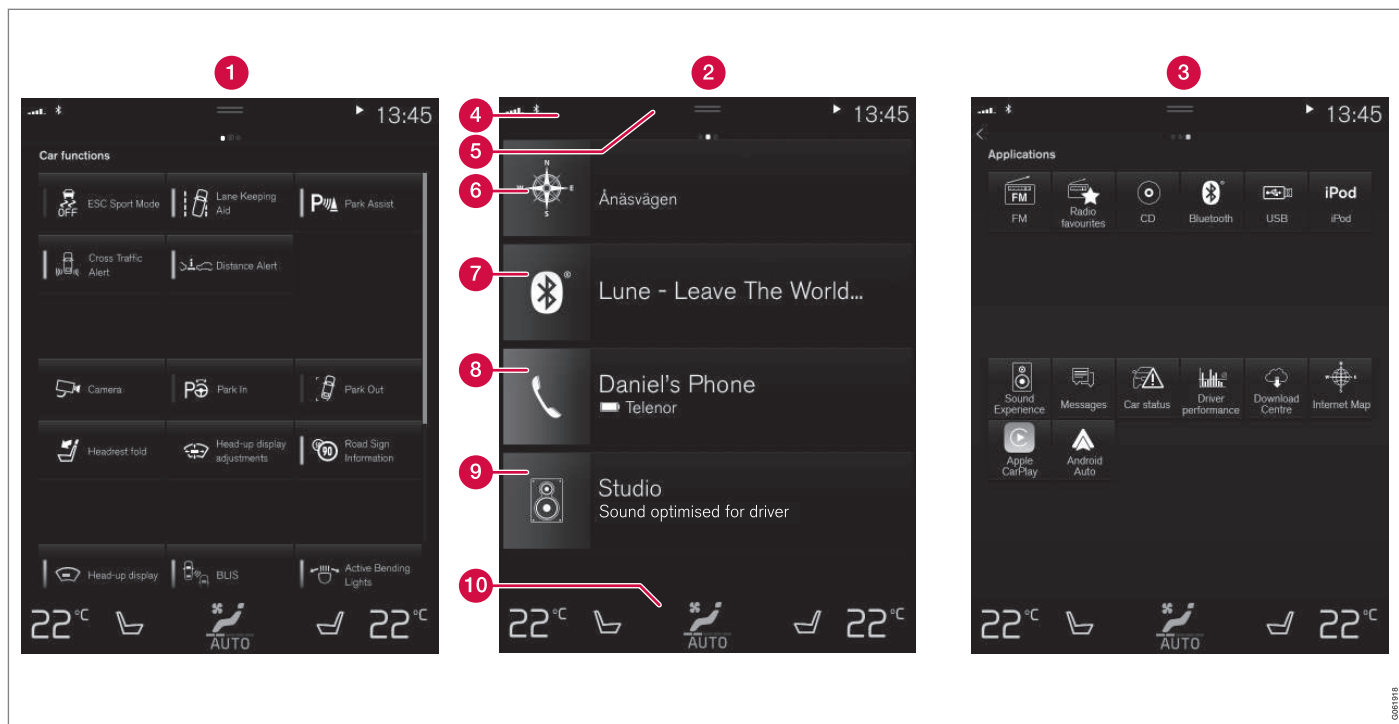

Kolm keskekraani põhikuvu. Funktsioonide või rakenduste kuva avamiseks tõmmake sõrmega vastavalt paremale või vasakule<sup>5</sup>.

**1** Funktsioonikuvu – auto funktsioonid, mis aktiveeritakse või inaktiveeritakse vajutu-

sega. Teatud funktsioonid toimivad päästikena, mis tähendab, et avaneb aken või-

malike sätetega. Nende hulka kuuluvad näiteks **Kaamera**. Funktsioonivaates saab

<sup>5</sup> Parempoolse rooliga autode puhul paiknevad vaated vastupidiselt.

seadistada ka esiklaasinäidikut\*, kuid muudatuste tegemiseks tuleb kasutada rooli parempoolset klahvistikku.

- 2 Avakuva – esimene kuva, mis ekraani aktiveerimisel avaneb.
- 3 Rakenduste kuva – allalaaditud rakendused (kolmandate osapoolte rakendused) ja sisemiste funktsioonide rakendused, nagu **FM-raadio**. Rakenduse avamiseks puudutage rakenduse ikooni.
- 4 Olekuriba – auto toimingud kuvatakse ekraani ülaosas. Võrgu- ja ühendusteave kuvatakse olekuväljast vasakul, meediumiga seotud teave, kellaeg ning poolelioleva tausttegevuse tähis kuvatakse paremal.
- 5 Ülakuva – ülakuva avamiseks lohitage sakk alla. Siin saab avada **Seaded**, **Kasutusjuhend**, **Profiil** ja auto salvestatud sõnumid. Mõnel juhul saab ülakuval juurdepääsu ka kontekstuaalsetele sätetele (nt **Navigatsiooni seadistused**) ja kontekstuaalsele kasutusjuhendile (nt **Navigatsiooni juhend**).
- 6 Navigatsioon – kaardil liikumine, nt rakendusega Sensus Navigation\*. Alamvaate suurendamiseks toksake seda.
- 7 Meedia – hiljuti seoses meediaga kasutatud rakendused. Laiendamiseks vajutage.
- 8 Telefon – avage see telefonifunktsiooni kasutamiseks. Laiendamiseks vajutage.

- 9 Täiendav alamkuva – hiljuti kasutatud rakendused või autofunktsioonid, mis ei ole seotud ühegi teise alamkuvaga. Laiendamiseks vajutage.
- 10 Kliimarida – teave ja otseühendus näiteks temperatuuri ja istmesoojenduse määramiseks\*. Täpsemate seadistusvalikutega kliimavaate kuvamiseks vajutage kliimavälja keskel olevat sümbolit.

### Sellega seotud teave

- Keskekraani haldamine (lk. 106)
- Keskekraani kuvade vahel liikumine (lk. 109)
- Funktsioonivaade keskekraanil (lk. 116)
- Rakendused (lk. 490)
- Keskekraani olekuriba tähised (lk. 118)
- Muud sätted keskekraani ülavaatel (lk. 126)
- Kontekstipõhise seadistuse avamine keskekraanil (lk. 127)
- Kasutusjuhend keskekraanil (lk. 17)
- Media player (lk. 499)
- Telefon (lk. 515)
- Kliima juhtnupud (lk. 203)
- Süsteemiheli väljalülitamine ja helitaseme muutmine keskekraanil (lk. 125)
- Keskekraani kujunduse muutmine (lk. 125)

- Süsteemikeele muutmine (lk. 126)
- Süsteemi mõõtühikute muutmine (lk. 126)
- Keskekraani puhastamine (lk. 621)
- Sõnum keskekraanil (lk. 133)

## Keskekraani haldamine

Paljusid auto funktsioone saab juhtida keskekraanilt. Keskekraan reageerib puudutusele.

## Keskekraani puutefunktsiooni kasutamine

Ekraani reageering sõltub sellest, kas ekraanil vajutatakse, lohistatakse või libistatakse kiiresti. Toiminguid, nagu erinevate kuvade vahetamine, objektide märkimine ja loendis sirvi-

mine, saab sooritada ekraani erineval moel puudutades.



Infrapunakile ekraani pinna kohal võimaldab tuvastada ekraani ees oleva sõrme. See tehnoloogia võimaldab ekraani kasutada ka kinnastega.



Korraga saavad ekraani kasutada kaks inimest, nt juhi- ja kaassõitjapoolse kliima seadistamiseks.

### ! TÄHTIS TEAVE

Ärge kasutage ekraanil teravaid esemeid, sest need võivad ekraani kriimustada.

Allolevas tabelis on toodud ekraani eri kasutusviisid.

Toiming	Sooritusviis	Tulemus
	Vajutage üks kord.	Tõstab objekti esile, kinnitab valiku või aktiveerib funktsiooni.
	Vajutage kiiresti kaks korda.	Suurendab digitaalobjekti, nt kaarti.
	Hoidke all.	Haarab objektist kinni. Saab kasutada rakenduste teisaldamiseks või punktide liigutamiseks kaardil. Vajutage ja hoidke sõrme vastu ekraani ning samal ajal lohistage objekt soovitud asukohta.
	Koputage ühe korra kahe sõrmega.	Vähendab digitaalobjekti, nt kaarti.
	Lohista	Vahetab eri kuvade vahel, liigub aeglaselt loendis, tekstis või vaates. Vajutage ja hoidke all ning lohistage, et teisaldada rakendusi või liigutada kaardil punkte. Lohistage horisontaalselt või vertikaalselt üle ekraani.

Toiming	Sooritusviis	Tulemus
	Tõmmake sõrmega/lohistage kiiresti	Vahetab eri kuvade vahel, liigub aeglaselt loendis, tekstis või vaates. Lohistage horisontaalselt või vertikaalselt üle ekraani. Pange tähele, et ekraani ülaosa puudutades võib avaneda ülavaade.
	Libistage sõrmed üksteisest eemale	Suurendab.
	Libistage sõrmed kokku	Vähendab.

### Avakuvale naasmine mõnelt teiselt kuvalt

- Vajutage põgusalt avakuva nuppu keskraani all.
  - > Kuvatakse avakuva viimane vaade.
- Vajutage lühidalt uuesti.
  - > Kõik avavaate alamvaated lülitatakse vaikeväärtusele.



### TÄHELEPANU

Vajutage avakuva tavarežiimis avalehenuppu. Ekraanil kuvatakse animatsioon, mis tutvustab, kuidas eri kuvasid avada.

### Loendi, artikli või kuva kerimine

Kui kerimistähis nähtavale ilmub, saate kuval üles või alla kerida. Tõmmake vaatel üles- või allapoole.



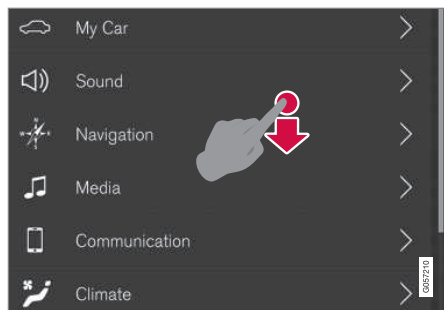

Kui kuval on võimalik kerida, näete keskekraanil kerimistähist.

### Keskekraani juhtnuppude kasutamine



Temperatuuri regulaatorid

Regulaatorit kasutatakse auto paljude funktsioonidega. Näiteks temperatuuri saate reguleerida ühel järgmisel viisil:

- lohistage juhtnupp soovitud temperatuurini,
- temperatuuri aeglaselt suurendamiseks või vähendamiseks vajutage nuppe + või – või
- puudutage regulaatoril soovitud temperatuurivalikut.

### Sellega seotud teave

- Keskekraani aktiveerimine ja inaktiveerimine (lk. 109)
- Rakenduste ja nuppude liigutamine keskekraanil (lk. 118)
- Keskekraani klaviatuur (lk. 120)

## Keskekraani aktiveerimine ja inaktiveerimine

Keskekraani saab pimendada ja uuesti aktiveerida ekraani all oleva avakuvanupuga.



Keskekraani avakuvanupp.

Avakuvanuppu vajutades muutub ekraan tuhmiks ja puutekraan ei reageeri enam puudutusele. Kliimariida siiski kuvatakse. Kõik ekraaniga ühendatud funktsioonid töötavad edasi, näiteks kliimaseade, heli, juhised\* ja rakendused. Kui keskekraan on pimendatud, saab ekraani puhastada. Pimendamist võib kasutada ka ekraani tuhmiks muutmiseks, et see sõidu ajal ei segaks.

1. Hoidke ekraani all olevat avakuva nuppu all.
  - > Ekraan pimeneb, v.a kliimariida, mis kuvatakse edasi. Kõik ekraaniga ühendatud funktsioonid töötavad edasi.
2. Ekraani taasaktiveerimiseks vajutage pöngusalt avakuvanuppu.
  - > Kuvatakse ekraani sulgemisel lahti olnud aknad.

### **i** TÄHELEPANU

Ekraani ei saa välja lülitada, kui ekraanil kuvatakse parajasti tegevusele kutsuv viip.

### **i** TÄHELEPANU

Keskekraan lülitub automaatselt välja, kui mootor välja lülitatakse ja juhi uks avatakse.

## Sellega seotud teave

- Keskekraani puhastamine (lk. 621)
- Keskekraani kujunduse muutmine (lk. 125)
- Keskekraani ülevaade (lk. 103)

## Keskekraani kuvade vahel liikumine

Keskekraanil on viis põhikuvade: avakuva, ülakuva, kliimakuva, rakenduste kuva ja funktsiooni kuva. Ekraan lülitub automaatselt sisse, kui avatakse juhiuks.

### Avakuva

Avakuva ilmub ekraani käivitamisel. See koosneb neljast alamkuvast: **Navigatsioon**, **Meedium**, **Telefon** ja täiendav alamkuva.

Rakenduse või funktsiooni kuval valitud rakendus või auto funktsioon käivitab avavaates vastava alamvaate. Nt **FM-raadio** avaneb vaates **Meedium**.

Täiendaval alamvaatel on näha viimati kasutatud rakendus või funktsioon, mis ei ole seotud ühegi ülejäänud kolme alaga.

Alamkuvad näitavad iga eri rakenduse lühiteavet.

### **i** TÄHELEPANU

Auto käivitamisel kuvatakse avakuva erinevatel alamkuvadel teavet rakenduste oleku kohta.



## **i** TÄHELEPANU

Vajutage avakuva tavarežiimis avalehe-nuppu. Ekraanil kuvatakse animatsioon, mis tutvustab, kuidas eri kuvasid avada.

## Olekuriba

Auto toimingud kuvatakse ekraani ülaosas. Võrgu- ja ühenduseteave kuvatakse olekuväl-jast vasakul, meediumiga seonduv teave, kel-laeg ning pooleli oleva tausttegevuse tähis kuvatakse paremal.

## Ülakuva

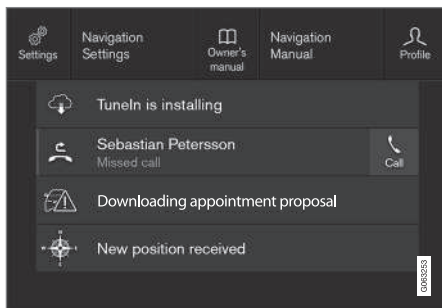

Ülakuva on alla lohistatud.

Sakk asub ekraani ülaosas olekuriba keskel. Ülakuva avamiseks vajutage vahekaarti või lohistage ekraanil ülevalt alla.

Ülakuvalt pääseb alati juurde järgmistele jao-tistele:

- **Seaded**
- **Kasutusjuhend**
- **Profiil**
- Auto salvestatud sõnumid.

Ülakuvalt pääseb teatud juhtudel juurde järg-mistele jaotistele:

- Kontekstuaalne säte (nt **Navigatsiooni seadistused**). Muutke sätteid otse ülaku-val, kui rakendus (nt navigeerimine) töö-tab.
- Kontekstuaalne kasutusjuhend (nt **Navigatsiooni juhend**). Saate otse ülaku-val juurdepääsu digitaalse kasutusjuhendi artiklitele, mis on seotud ekraanil kuvatava sisuga.

Ülakuvalt lahkumiseks vajutage ülakuvast väl-jaspool asuval osal, avalehe nupul või vajutage ülakuva allosas ning lohistage ülespoole. See-järel on alumine kuva jälle nähtaval.

## **i** TÄHELEPANU

Ülakuva ei ole saadaval käivitamise/sulge-mise ajal ning siis, kui ekraanil kuvatakse teade. Samuti pole see saadaval, kui kuva-takse kliimavaade.

## Kliimavaade

Kliimariiba on alati ekraani allosas nähtaval. Siin saab otse muuta kõige tavalisemaid klii-masätteid, nagu temperatuuri ja istmesoojen-dust\*.



Vajutage kliimavaate avamiseks ning täiendavate kliimasätete nägemiseks kliimariiba keskel olevat sümbolit.



Kliimavaate sulgemiseks ja eelmisele kuvale naasmiseks vajutage sümbolit.



## Rakenduste kuva

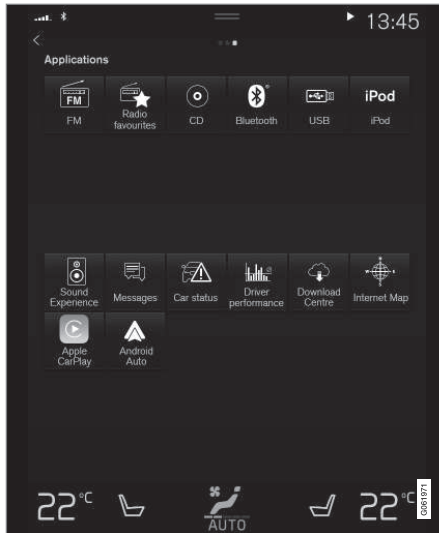

Rakenduste kuva koos auto eri rakendustega.

Tõmmake sõrmega ekraanil paremalt vasakule<sup>6</sup>, et siseneda avakuvalt rakenduste kuvale. Siin kuvatakse sllalaaditud rakendused (kolmandate osapoolte rakendused) ja sise-miste funktsioonide rakendused, nagu **FM-raadio**. Teatud rakenduste korral kuvatakse

lühiteave otse rakenduste vaates, nt lugemata tekstisõnumite hulk rakenduses **Teated**.

Rakenduse avamiseks vajutage seda. Seejärel avaneb rakendus vaates, kuhu see kuulub, nt **Meedium**.

Rakenduste arvust olenevalt saate rakenduse-vaates alla kerida. Tehke seda, tõmmates/lohistades sõrmega alla ja üles.

Avakuvale naasmiseks tõmmake ekraanil sõrmega vasakult paremale<sup>6</sup> või vajutage avaku- vanuppu.

## Funktsioonide kuva



Eri autofunktsioonide nuppudega funktsioonide kuva.

Tõmmake sõrmega ekraanil vasakult paremale<sup>6</sup>, et siseneda avakuvalt funktsioonide kuvale. Siin saate aktiveerida või deaktiveerida erinevaid autofunktsioone, nt **BLIS\***, **Lane Keeping Aid\*** ja **Parkimisabi\***.

<sup>6</sup> Kehtib vasakpoolse rooliga autode puhul. Parempoolse rooliga autodes tõmmake vastassuunas.

- ◀◀ Olenevalt funktsioonide arvust saab ka kuvas allapoole kerida. Tehke seda, tõmmates/lohistades sõrmega alla ja üles.

Kui rakenduste kuval tuleb rakenduse avamiseks sellel vajutada, siis funktsiooni aktiveerimiseks või deaktiveerimiseks tuleb vastava funktsiooni nuppu vajutada. Mõned funktsioonid (päästikud) avavad vajutamisel uue akna.

Avakuvale naasmiseks tõmmake ekraanil sõrmega paremalt vasakule<sup>6</sup> või vajutage avakuvanuppu.

### Sellega seotud teave

- Alamkuvade haldamine keskekraanil (lk. 113)
- Keskekraani olekuriba tähised (lk. 118)
- Muud sätted keskekraani ülavaatel (lk. 126)
- Kontekstipõhise seadistuse avamine keskekraanil (lk. 127)
- Kasutusjuhend keskekraanil (lk. 17)
- Juhiprofiilid (lk. 130)
- Kliima juhtnupud (lk. 203)
- Rakendused (lk. 490)
- Funktsioonivaade keskekraanil (lk. 116)
- Keskekraani ülevaade (lk. 103)

---

<sup>6</sup> Kehitib vasakpoolse rooliga autode puhul. Parempoolse rooliga autodes tõmmake vastassuunas.

## **Alamkuvade haldamine keskekraanil**

Avakuva neljast alamkuvast: **Navigatsioon**,  
**Meedium**, **Telefon** ja täiendav alamkuva.  
Neid kuvasid saab laiendada.

◀◀ **Alamvaate laiendamine vaikerežiimis**

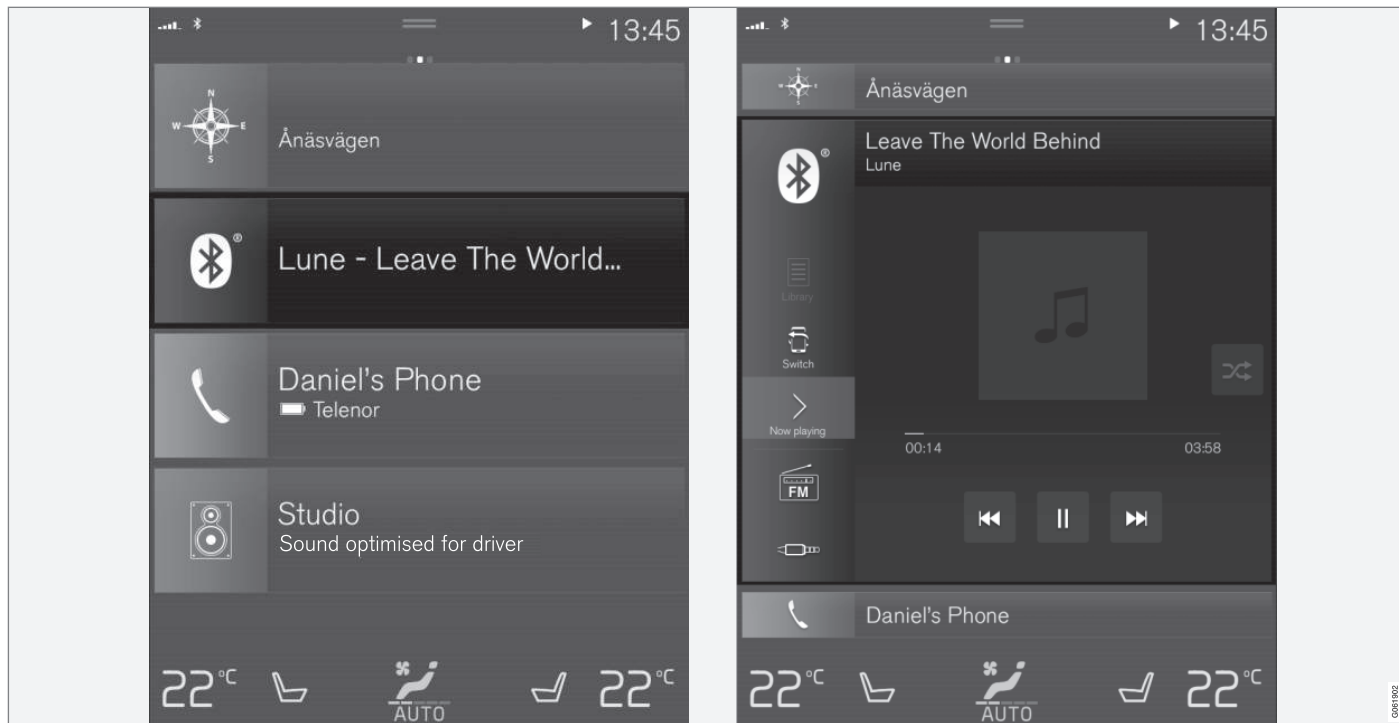

Keskekraani alamkuva tavarežiim ja laiendatud režiim.

### Alamkuva laiendamine

- Alamkuvad **Navigatsioon, Meedium** ja **Telefon**: Puudutage ükskõik millist alamkuva kohta. Kui alamkuva on laiendatud, siis avakuva täiendavad alamkuvad ajuti-selt kaovad. Ülejäänud kaks alamkuva ikoonitakse ja kuvatakse vaid teatud teave. Täiendava alamkuva puudutamisel ülejäänud kolm alamkuva minimeeritakse ja kuvatakse vaid teatud teave.

Laiendatud vaate annab ligipääsu rakenduse põhifunktsioonidele.

### Alamkuva sulgemine ja laiendamine

- Alamkuva saab sulgeda neljal viisil.
  - Puudutage laiendatud alamvaate ülemist osa.
  - Puudutage muud alamkuva (see alamkuva esitatakse laiendatud režiimis).
  - Vajutage avakuva nuppu keskekraani all.

### Alamkuva avamine ja sulgemine täisekraanirežiimis

Täiendavat alamkuva<sup>7</sup> ja valiku **Navigatsioon** alamkuva saab avada täisekraanirežiimis, kus on rohkem teavet ja seadistusvalikuid.

Kui uus alamvaade avatakse täisekraanil, teavet muude alamvaadete kohta ei kuvata.



Rakenduse avamiseks täisekraanirežiimis vajutage sümbolit.



Laiendatud režiimi naasmiseks vajutage sümbolit või ekraani allosas olevat avakuvanuppu.



Keskekraani avakuvanupp.

Alati on võimalik vajutada avakuvanuppu, et naasta avakuvale. Avakuva tavavaatele naasmiseks täisekraanirežiimis vajutage kaks korda avakuvanuppu.

### Sellega seotud teave

- Keskekraani haldamine (lk. 106)
- Keskekraani aktiveerimine ja inaktiveerimine (lk. 109)
- Keskekraani kuvade vahel liikumine (lk. 109)

<sup>7</sup> Ei kehti kõikidele rakendustele või autofunktsioonidele, mis avatakse täiendava alamkuva kaudu.

**Funktsioonivaade keskekraanil**

Kõik autofunktsioonide nupud asuvad funktsioonide kuval, mis on üks keskekraani põhikuvasid. Funktsioonide kuva avamiseks ava-

kuvalt tõmmake ekraanil sõrmega vasakult paremale<sup>8</sup>.

**Nuppude tüübid**

Autofunktsioonide nuppe on kolme tüüpi, vt tabelit.

Nupu tüüp	Omadused	Mõju autofunktsioonile
Funktsiooninupud	Olemas on sisse-/väljaasend. Kui funktsioon on aktiivne, põleb nupu ikoonist vasakul pool LED-tuli. Vajutage nuppu funktsiooni aktiveerimiseks/inaktiveerimiseks.	Enamik funktsioonide kuva nuppe on funktsiooninupud.
Päästiknupud	Sisse-/väljaasend puudub. Kui päästikunupp on alla vajutatud, avaneb funktsiooni aken. Näiteks võib avaneda aken istme asendi muutmiseks.	<ul style="list-style-type: none"> <li>• Kaamera</li> <li>• Peatugi kokku</li> <li>• Sõiduabi näid. reguleerimised</li> </ul>
Parkimisnupud	Olemas on režiimid Sees, Väljas ja Skanni. Sarnanevad funktsiooninuppudele, kuid lisatud on parkimise skannimise asend.	<ul style="list-style-type: none"> <li>• Pargi</li> <li>• Parkimiskohalt väljumine</li> </ul>

<sup>8</sup> Kehitib vasakpoolse rooliga autode puhul. Parempoolse rooliga autodes tõmmake vastassuunas.

## Nuppude eri režiimid



Kui funktsiooni- või parkimisnupul põleb roheline LED-tuli, on funktsioon aktiivne. Kui funktsioon aktiveeritakse, avaneb teatud funktsioonide puhul selgitustekstiga aken. Tekst kuvatakse mõneks sekundiks ning seejärel kuvatakse nupp koos põleva LED-tulega.

**Lane Keeping Aid** puhul kuvatakse tekst **Töötab teatud kiirustel** näiteks nupu vajutamisel.

Funktsiooni aktiveerimiseks või inaktiveerimiseks vajutage nuppu ühe korra.

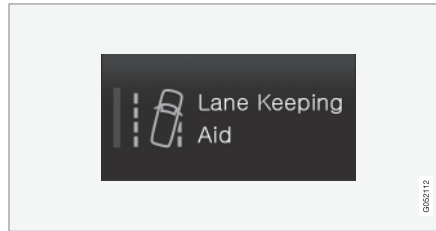

Funktsioon lülitatakse välja, kui LED-tuli kustub.

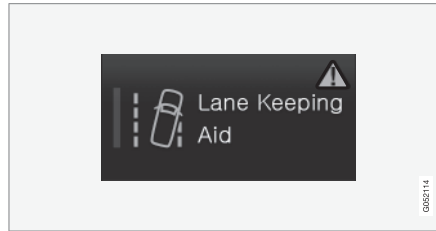

Kui ohukolmnurk kuvatakse nupu paremas osas, siis esineb kuskil tõrge.

### Sellega seotud teave

- Keskekraani haldamine (lk. 106)
- Keskekraani kuvade vahel liikumine (lk. 109)

## Rakenduste ja nuppude liigutamine keskekraanil

Rakenduste kuval olevaid rakendusi ja auto-funktsioonide kuval olevaid funktsioonide nuppe saab teisaldada ja korraldada vastavalt soovile.

1. Rakenduste kuvale juurdepääsu saamiseks pühkige paremalt vasakule<sup>9</sup> ja funktsioonide kuvale juurdepääsu saamiseks vasakult vasakule<sup>9</sup>.
2. Hoidke all rakendust või nuppu.
  - > Rakenduse või nupu suurus muutub ning rakendus/nupp muutub pisut läbi-paistvaks. Seejärel saab seda teisaldada.
3. Lohistage rakendus või nupp kuval olevale tühjale kohale.

Rakenduste või nuppude paigutamiseks on saadaval kuni 48 rida. Rakenduse või nupu nähtavast kuvast väljapoole teisaldamiseks lohistage see kuva allossa. Seejärel lisatakse uued read, kuhu saab rakenduse või nupu paigutada.

Rakenduse või nupu saab paigutada ka rohkem allapoole, kust see kuva tavarežiimi puhul välja ei paista.

Kuva kerimiseks üles- või allapoole tõmmake sõrmega üle ekraani.

### TÄHELEPANU

Peitke harva kasutatavad rakendused. Nii on hõlpsam leida rakendusi, mida sagedamini kasutate.

### TÄHELEPANU

Rakendusi ja auto funktsioone ei saa määrata juba kasutusel olevatesse pesadesse.

### Sellega seotud teave

- Funktsioonivaade keskekraanil (lk. 116)
- Rakendused (lk. 490)
- Keskekraani haldamine (lk. 106)

## Keskekraani olekuriba tähised

Ülevaade keskekraani olekuribal kuvatavatest tähistest.

Olekuribal kuvatakse käimasolevad tegevused ja mõnikord ka nende olek. Kõiki tähiseid alati ei näidata, sest välja suurus on piiratud.

Tähis	Spetsifikatsioon
	Interneti-ühendus on loodud.
	Rändlus on aktiveeritud.
	Mobiiltelefonivõrgu signaalitugevus.
	Bluetooth -seade on ühendatud.
	Bluetooth -ühendus on aktiveeritud, kuid ükski seade ei ole ühendatud.
	GPS saadab ja võtab vastu andmeid.
	Ühendatud Wi-Fi -võrku.
	Jagamine on aktiveeritud (Wi-Fi -pääsupunkt) Auto jagab olemasolevat ühendust.
	Automodem on aktiveeritud.

<sup>9</sup> Kehtib vasakpoolse rooliga autode puhul. Parempoolse rooliga autodes tõmmake vastassuunas.



Tähis	Spetsifikatsioon
	USB-jagamine on aktiivne.
	Tegevus on pooleli.
	Eelsoojenduse taimer on aktiivne.
	Heliallikat taasesitatakse.
	Heliallikas on peatatud.
	Telefonikõne on pooleli.
	Heliallikas on vaigistatud
	Raadiokanalite kaudu saadud uudised.
	Liiklusteave on vastu võetud.
	Kell.

- Kuupäev ja kellaaeg (lk. 87)

### Sellega seotud teave

- Keskekraani kuvade vahel liikumine (lk. 109)
- Sõnum keskekraanil (lk. 133)
- Interneti-ühendusega auto\* (lk. 523)
- Seadme ühendamine USB-pesa kaudu (lk. 506)
- Telefon (lk. 515)

## **Keskekraani klaviatuur**

Keskekraani klaviatuur võimaldab teha sisetusi klahvide abil. Samuti saate ekraanil tähti ja tähemärke "joonistada".

Klaviatuuri saab kasutada tähemärkide, tähtede ja numbrite sisestamiseks, et kirjutada autos nt tekstsõnumeid, sisestada paroole või teha otsinguid digitaalses kasutusjuhendis.

Klaviatuur kuvatakse ainult siis, kui ekraanil saab sissekandeid teha.

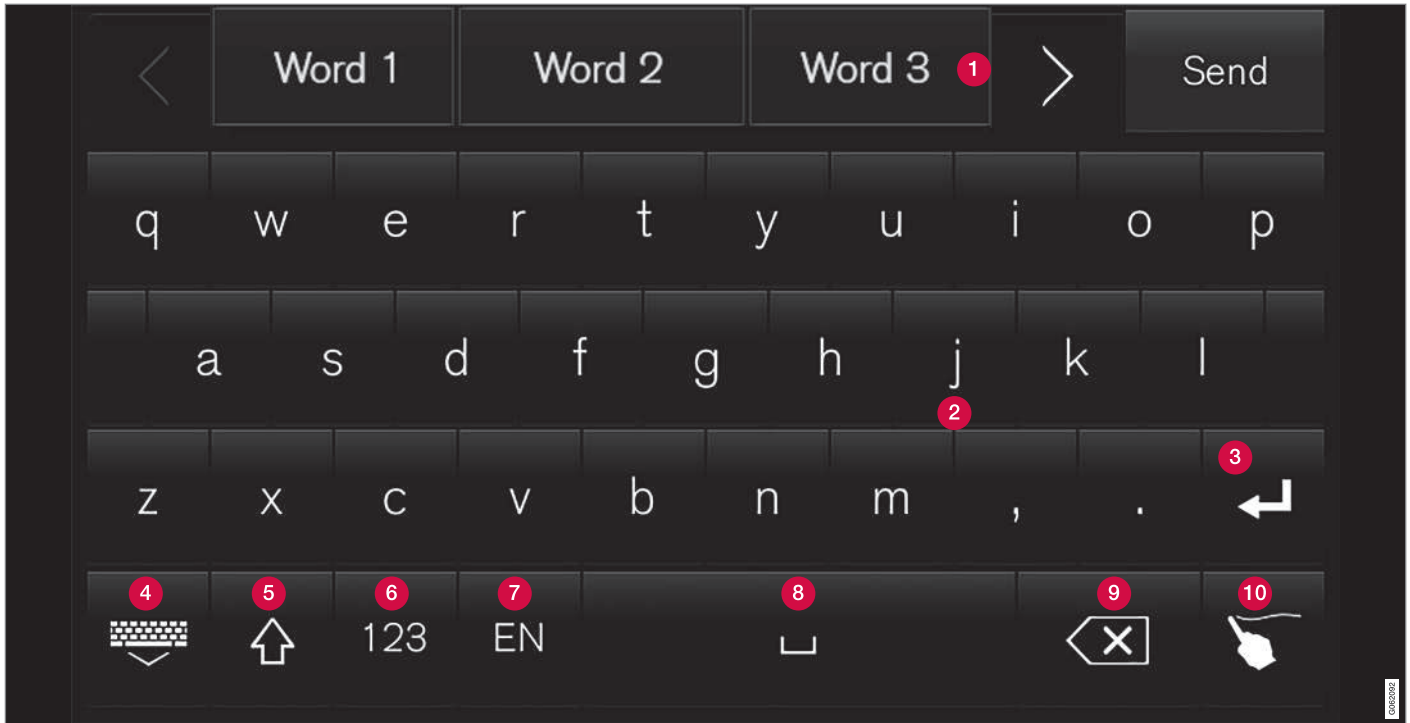

Kujutisel on näidatud teatud klaviatuuril näha olevate nuppude ülevaade. Klaviatuur oleneb keelesätetest ja sellest, milleks klaviatuuri kasutatakse.

- 1** Soovitatud sõnade või tärkide rida<sup>10</sup>. Pakutavad sõnad muutuvad tähtede sisestamisel. Sirvige pakutavaid sõnu parema ja vasaku nooleklahviga. Pakutava sõna valimiseks puudutage seda. Pange tähele, et kõik keeled ei toeta antud funktsiooni.

<sup>10</sup> Kehtib Aasia keeltele.



Kui funktsioon pole saadaval, rida klaviatuurile ei näidata.

- 2 Klaviatuuril olevad tähemärgid olenevad valitud keelest (vt punkti 7). Tähemärgi sisestamiseks puudutage seda.
- 3 Nupu funktsioon on klahvistiku kasutamiskontekstist – sellega sisestatakse @ märk (e-posti aadressi sisestamisel) **luuakse uus rida** (tavalise tekstisisestuse korral).
- 4 Peidab klaviatuuri. Kui see pole võimalik, nuppu ei näidata.
- 5 Kasutatakse suurtähtede sisestamiseks. Vajutage veel kord, et sisestada esisuurtäht ja jätkata väiketähtedega kirjutamist. Järjekordne vajutus muudab kõik tähed suurtähtedeks. Järgmine vajutus taastab väiketähtedega kirjutamisrežiimi. Selles režiimis sisestatakse punktile, hüüumärgile või küsimärgile järgnev täht suurtähena. Tekstivälja esimene täht on samuti suurtäht. Nime- või aadressivälja iga sõna algab automaatselt suurtähena. Paroolivälja, veebiaadressi- või e-posti aadressivälja kõik tähed sisestatakse automaatselt väiketähtedena, v.a juhul, kui nupuvajutusega teitsi ei sätestata.
- 6 Numbrite sisestamine. Kuvatakse numbrikliaviatuur (2). Vajutage valikut ABC, mis kuvatakse numbrirežiimis valiku 123 asemel, et naasta tähtede sisestamisele,

või valikut #\~ , et avada erimärkide klaviatuur.

- 7 Muudab tekstisisestuse keelt, nt EN. Kasutatavad tähemärgid ja pakutavad sõnad (1) olenevad valitud keelest. Klaviatuuri keelte vahetamiseks tuleb esmalt menüüs Sätted keeled seadistada.
- 8 Tühik.
- 9 Kustutab sisestatud teksti. Lühike vajutus kustutab korraga ühe tähemärgi. Tärgide kiireks kustutamiseks hoidke nuppu all.
- 10 Muudab klaviatuurirežiimi, et kirjutada käsitsi.

Sisestatud teksti kinnitamiseks vajutage klahvistiku kohal kinnitusnuppu (pole kujutisel näha). Nuppude välimus on sisust.

## Tähe või tähemärgi valikud

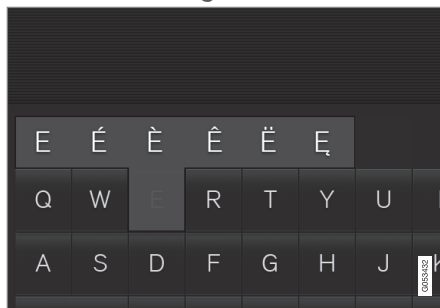

Tähtede või tähemärkide variatsioone, nt é või è saab sisestada, vajutades pikalt tähte või tähemärki. Seejärel avaneb väli, kus kuvatakse tähtede või tähemärkide võimalikud variandid. Valige soovitud versioon. Kui ühtegi varianti ei valita, sisestatakse algne täht/tähemärk.

## Sellega seotud teave

- Keskekraani klaviatuuri keele muutmine (lk. 123)
- Tähemärkide, tähtede ja sõnade käsitsi sisestamine keskekraanile (lk. 123)
- Keskekraani haldamine (lk. 106)
- Tekstsõnumite haldamine (lk. 520)

## Keskekraani klaviatuuri keele muutmine

Klaviatuurikeelte vahetamiseks tuleb esmalt menüüs **Seaded** keeled seadistada.

## Sätetes keelte lisamine või kustutamine

Süsteemi keel valitakse automaatselt ka klaviatuuri keeleks. Klaviatuuri keelt on võimalik muuta süsteemi keelest sõltumatult.

1. Vajutage ülavaates **Seaded**.
2. Vajutage **Süsteem** → **Süsteemi keeled ja ühikud** → **Klahvide paigutus**.
3. Valige loendist vähemalt üks keel.
  - > Nüüd saate tekstisisestuseks valitud keeli otse klaviatuurilt vahetada.

Kui menüüs **Seaded** pole ükski keel aktiivselt valitud, kasutatakse klahvistikul sama keelt, mis on auto süsteemi keel.

## Erinevate klaviatuurikeelte vahetamine



Kui menüüs **Seaded** on valitud mitu keelt, kasutatakse erinevate keelte vahetamiseks klaviatuuri nuppu.

Klaviatuurikeele vahetamiseks loendi abil toimige järgmiselt.

1. Hoidke nuppu pikalt all.
  - > Avaneb loend.
2. Valige soovitud keel. Kui menüüs **Seaded** on valitud rohkem kui neli keelt, saab neid sirvida.
  - > Esitatakse valitud keele klaviatuur ning pakutavad sõnad esitatakse valitud keeles.

Klaviatuurikeele muutmiseks ilma loendit kuvamata toimige järgmiselt.

- Vajutage korraks nupule.
  - > Klaviatuuri jaoks valitakse järgmine loendis olev keel ilma loendit avamata.

## Sellega seotud teave

- Süsteemikeele muutmine (lk. 126)
- Keskekraani klaviatuur (lk. 120)

## Tähemärkide, tähtede ja sõnade käsitsi sisestamine keskekraanile

Keskekraani klaviatuur võimaldab teil ekraanile käega tähemärke, tähti ja sõnu joonistada.



Vajutage klaviatuuril olevat nuppu, et lülitada klahvidega sisestamisest ümber tähtede ja tähemärkide käsitsi sisestamisele.

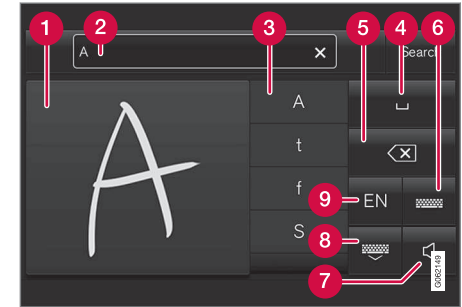

- 1 Ala tähemärkide/tähtede/sõnade/sõnaosade kirjutamiseks.
- 2 Tekstiväli, kuhu kuvatakse ekraanile (1) kirjutamise ajal tähemärgi või sõna soovitus<sup>11</sup>.

<sup>11</sup> Kehtib teatud süsteemikeeltele.

- ◀ 3 Tähemärkide/tähtede/sõnade/sõnaosade soovitusel. Loendis saab kerida üles või alla.
- 4 Tühik. Tühiku saab luua ka kriipsu (–) sisestamisega käsitsi kirjutamise alasse (1). Vt allpool jaotist "Käsit kirjutatavastusega tekstiväljal tühiku sisestamine".
- 5 Kustutab sisestatud teksti. Tähemärgi-/tähtaaval kustutamiseks vajutage koraks. Järgmise tähemärgi/tähe kustutamiseks oodake hetk.
- 6 Tavasisesetusega klaviatuurile naasmine.
- 7 Sisestamise heli sisse/välja lülitamine.
- 8 Peidab klaviatuuri. Kui see pole võimalik, nuppu ei näidata.
- 9 Muudab tekstisisesetuse keelt.

## Tähemärkide/tähtede/sõnade käsitsi kirjutamine

1. Kirjutage käsikirjatavastusega tekstivälja (1) tähemärk, täht, sõna või sõnaosa. Kirjutage sõnad või sõnaosad üksteise kohale või järjest.
  - > Kuvatakse pakutavate tähemärkide, tähtede või sõnade arv (3). Kõige tõenäolisem valik kuvatakse loendis esimesena.

### ! TÄHTIS TEAVE

Ärge kasutage ekraanil teravaid esemeid, sest need võivad ekraani kriimustada.

2. Tähemärgi/tähe/sõna sisestamiseks oodake hetk.
  - > Sisestatakse loendis esikohal olev tähemärk/täht/sõna. Muu tähemärgi sisestamiseks võite ka vajutada loendis olevat tähemärki, tähte või sõna.

## Käsitsi kirjutatud tähemärkide/tähtede kustutamine/muutmine

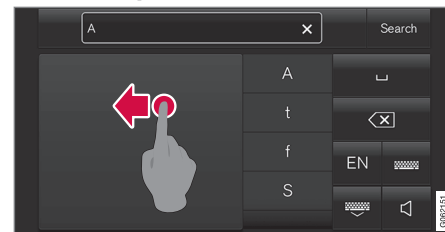

Kõigi tekstiväljale sisestatud tähtede kustutamiseks (2) tõmmake sõrmega üle terve käsitsi kirjutatud teksti välja (1).

- Tähemärkide/tähtede kustutamiseks/muutmiseks on mitu erinevat meetodit.
  - Vajutage loendi soovitud tähte või sõna (3).
  - Tähe kustutamiseks vajutage teksti kustutamispuppu (5) ja alustage uuesti.
  - Tõmmake sõrmega horisontaalselt üle käsitsi kirjutatud tähtede ala (1) paremalt vasakule<sup>12</sup>. Kustutage mitu tähte alast mitu korda üle tõmmates.
  - Kui vajutate tekstiväljal nuppu X (2), kustutatakse kogu sisestatud tekst.

<sup>12</sup> Araabiakeelse klaviatuuri puhul tõmmake sõrmega vastupidises suunas. Sõrmega paremalt vasakule tõmmates tekib ruumi juurde.

### Käsitsi kirjutamise tekstiväljal rea vahetamine



Käsitsi sisestamise välja rea vahetamiseks joonistage sõrmega ülal näidatud sümbol<sup>13</sup>.

### Käskkirjutavastusega tekstiväljal tühiku sisestamine

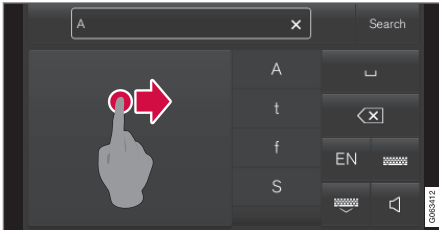

Tühiku sisestamiseks tõmmake kriips vasakult paremale<sup>14</sup>.

### Sellega seotud teave

- Keskekraani klaviatuur (lk. 120)

### Keskekraani kujunduse muutmine

Keskekraani kuva välimust saab muuta teema valimisega.

1. Vajutage ülavaates **Seaded**.
2. Vajutage **My Car** → **Juhi infoekraan** → **Kuva teemad**.
3. Valige teema, nt **Minimalistic** või **Chrome Rings**.

Nendele välimustele lisaks on võimalik valida **Normaalne** ja **Selge** vahel. **Normaalne** valikuga on taust tume ning tekst hele. See alternatiiv on vaikimisi kõikidele teemadele määratud. Samuti on võimalik kasutada heledat varianti, mille puhul on taust hele ning tekst tume. See võib olla kasulik näiteks intensiivse päikesevalguse korral.

Alternatiiv on kasutajale alati käepärast ning seda ei mõjuta ümbristev valgus.

### Sellega seotud teave

- Muud sätted keskekraani ülavaatel (lk. 126)
- Keskekraani aktiveerimine ja inaktiveerimine (lk. 109)
- Keskekraani puhastamine (lk. 621)

### Süsteemiheli väljalülitamine ja helitaseme muutmine keskekraanil

Keskekraani saab kasutada süsteemi helitugevuse muutmiseks või selle välja lülitamiseks.

1. Vajutage keskekraani ülavaates **Seaded**.
2. Vajutage **Heli** → **Süsteemi helitugevused**.
3. Liigutage valikus **Puudutuste helid** juhust, et muuta helitugevust / lülitada ekraani puutehelid välja. Liigutage juhust soovitud helitugevuse tasemele.

### Sellega seotud teave

- Keskekraani ülevaade (lk. 103)
- Muud sätted keskekraani ülavaatel (lk. 126)
- Heliseadistused (lk. 488)

<sup>13</sup> Araabia klaviatuuride puhul - joonistage sama sümbol, kuid tagurpidi.

<sup>14</sup> Araabia klaviatuuri puhul tõmmake kriips paremalt vasakule.

## Süsteemi mõõtühikute muutmine

Üksuste sätted on määratud keskekraani **Seaded** menüüs.

1. Vajutage keskekraani ülavaates **Seaded**.
  2. Minge menüüsse **Süsteem** → **Süsteemi keeled ja ühikud** → **Mõõtühikud**.
  3. Valige standardühik.
    - **Meeter** – kilomeetrid, liitrid ja kraadid Celsiuse skaalal.
    - **Briti** – miilid, gallonid ja kraadid Celsiuse skaalal.
    - **USA** – miilid, gallonid ja kraadid Fahrenheiti skaalal.
- > Juhiekraani, keskekraani ja esiklaasinäidiku mõõtühikuid muudetakse.

## Sellega seotud teave

- Keskekraani ülevaade (lk. 103)
- Muud sätted keskekraani ülavaatel (lk. 126)
- Süsteemikeele muutmine (lk. 126)

## Süsteemikeele muutmine

Keelesätted on määratud keskekraani menüüs **Seaded**.

### **TÄHELEPANU**

Kui muudate keskekraanil keelt, võib juhtuda, et osa kasutusjuhendi teabest ei vasta enam riiklikele või kohalikele seadustele ja eeskirjadele. Ärge valige keelt, mida te ei mõista, sest nii on raske keelt uuesti tagasi muuta.

1. Vajutage keskekraani ülavaates **Seaded**.
2. Minge menüüsse **Süsteem** → **Süsteemi keeled ja ühikud**.
3. Valige **Süsteemi keel**.

Hääljuhtimist toetavad keeled on märgitud hääljuhtimise sümboliga.

> Juhiekraani, keskekraani ja esiklaasinäidiku keelt muudetakse.

## Sellega seotud teave

- Keskekraani ülevaade (lk. 103)
- Muud sätted keskekraani ülavaatel (lk. 126)
- Süsteemi mõõtühikute muutmine (lk. 126)

## Muud sätted keskekraani ülavaatel

Saate muuta sätteid ja auto mitme funktsiooni teavet keskekraani abil.

1. Ülakuva avamiseks vajutage üleval vahekaarti või lohistage/nipsake ekraanil ülevalt alla.
2. Sätete menüü avamiseks vajutage nuppu **Seaded**.

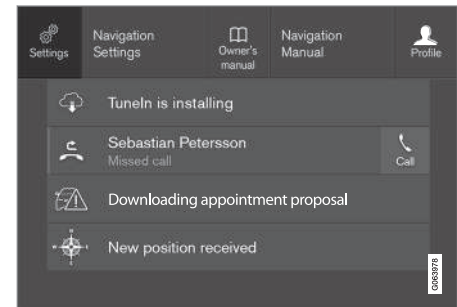

Ülavaade valiku **Seaded** nupuga.

3. Vajalikule sättele liikumiseks vajutage vastavat kategooriat ja alamkategooriat.
4. Muutke vähemalt ühte sätet. Eri tüüpi sätteid saab muuta erinevalt.
  - > Muudatused salvestatakse viivitamatult.



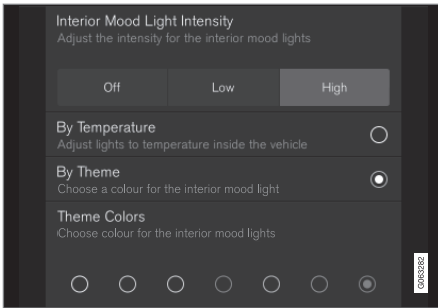

Sätete menüü alamkategorია erinevate sätetega (siin on näidatud multifunktsionaalne nupp ja valikunupud).

### Sellega seotud teave

- Keskekraani ülevaade (lk. 103)
- Sätete lähtestamine keskekraanil (lk. 128)
- Keskekraani sätete tabel (lk. 129)

## Kontekstipõhise seadistuse avamine keskekraanil

Kontekstipõhist seadistust saab kasutada auto enamike põhirakenduse jaoks nii, et saate muuta seadeid otse keskekraani ülakuval.

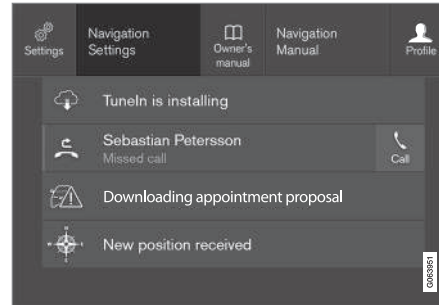

Ülavaade kontekstuaalsete sätete nupuga.

Kontekstuaalne säte on otsetee ekraanil kuvatava aktiivse funktsiooniga seotud konkreetse sätte kasutamiseks. Algselt autosse installitud rakendused, nt **FM-raadio** ja **USB**, on osa rakendusest Sensus ning kuuluvad auto põhirakenduste hulka. Nende rakenduste sätteid saab muuta otse kontekstuaalse sätte kaudu ülavaatel.

Kui kontekstipõhine seadistus on saadaval, toimige järgmiselt.

1. Lohistage ülakuva alla, kui rakendus on laiendatud režiimis, nt **Navigatsioon**.

2. Vajutage **Navigatsiooni seadistused**.
  - > Avaneb navigatsioonisätete leht.
3. Muutke sätteid soovitud viisil ja kinnitage valikud.

Seadistuskuva sulgemiseks vajutage nuppu **Sulge** või keskekraani all olevat füüsilist avakuvanuppu.

Enamikul auto põhirakendustel on see kontekstipõhine seadistusvalik, kuid mitte kõigil.

### Kolmandate isikute rakendused

Kolmandate isikute rakendused pole auto ostmise hetkel installitud, kuid neid saate ise alla laadida, nt **Volvo ID**. Siin tehtavad seadistused toimuvad alati rakenduse sees, mitte ülavaates.

### Sellega seotud teave

- Muud sätted keskekraani ülavaatel (lk. 126)
- Keskekraani ülevaade (lk. 103)
- Sätete lähtestamine keskekraanil (lk. 128)
- Rakenduste allalaadimine (lk. 491)

## Kasutajaandmete lähtestamine auto omaniku vahetusel

Omaniku muutumisel tuleb kasutajaandmed ja süsteemi seaded lülitada tehasesätetele. Auto sätteid saab nullida erinevatel tasemetel. Omaniku muutumisel nullige kõik kasutajaandmed ja süsteemi seaded tehasesätetele. Sõiduki omaniku vahetuse puhul tuleb kindlasti teenuse Volvo On Call\* kasutaja ära muuta.

### Sellega seotud teave

- Sätete lähtestamine keskekraanil (lk. 128)
- Juhiprofiilide sätete lähtestamine (lk. 133)

## Sätete lähtestamine keskekraanil

Kõikide keskekraani sätete menüüs määratud sätete vaikeväärtused on võimalik lähtestada.

### Kaks lähtestamisvõimalust

Seadistuste menüüs on kaht tüüpi taastamis-toiminguid:

- **Tehaseseadete taastamine** – kustutab kõik andmed ja failid ning taastab sätete vaikeväärtused.
- **Lähtesta isiklikud seaded** – kustutab isiklikud andmed ja taastab isiklikud sätted vaikeväärtustele.

### Sätete nullimine

Sätete lähtestamiseks toimige järgmiselt.

#### TÄHELEPANU

Tehaseseadete taastamine on võimalik ainult siis, kui auto seisab paigal.

1. Vajutage keskekraani ülavaates **Seaded**.
2. Minge menüüsse **Süsteem** → **Tehaseseadete taastamine**.
3. Valige soovitud nullimistüüp.  
> Kuvatakse hüpikaken.

4. Nullimise kinnitamiseks vajutage **OK**.

**Lähtesta isiklikud seaded** puhul tuleb nullimine kinnitada nupu **Taasta aktiivsele profiilile** või **Taasta kõigile profiilidele** vajutamisega.

> Valitud sätted nullitakse.

### Sellega seotud teave

- Keskekraani ülevaade (lk. 103)
- Muud sätted keskekraani ülavaatel (lk. 126)
- Keskekraani sätete tabel (lk. 129)

## Keskekraani sätete tabel

Keskekraani seadistusmenüüs on mitu põhi- ja alamkategoriat, kuhu on kogutud auto paljude funktsioonide seadistused ja teave. Saadaval on seitse põhikategoriat: **My Car**, **Heli**, **Navigatsioon**, **Meedium**, **Side**, **Kliima** ja **Süsteem**.

Iga kategooria sisaldab omakorda mitut alamkategoriat ja seadistussuvandit. Allpool esitatud tabelid on näidatud alamkategoriate esimene tase. Funktsiooni või ala seadistussuvandeid kirjeldatakse täpsemalt seonduvas jaotises kasutusjuhendis.

Mõned seaded on isiklikud, mis tähendab, et need saab salvestada valikusse **Juhiprofiilid**. Muud seaded on üldised ja need pole juhiprofiiliga seotud.

### My Car

Alamkategoriad
Kuvad
IntelliSafe
Sõidurežiimi eelistused/Individaalne sõidurežiim*
Tuled ja valgustus
Peeglid ja mugavus
Lukustamine

### Alamkategoriad

Seisupidur ja vedrustus

Klaasipuhasti

### Heli

#### Alamkategoriad

Tämber

Balanss

Süsteemi helitugevused

### Navigeerimine

#### Alamkategoriad

Kaart

Marsruut ja juhendamine

Liiklus

### Meedia

#### Alamkategoriad

AM/FM-raadio

DAB\*

Gracenote®

TV\*

Video

### Side

#### Alamkategoriad

Telefon

Tekstiteated

Android Auto\*

Apple CarPlay\*

Bluetooth-seadmed

Wi-Fi

Auto Wi-Fi pääsupunkt

Auto modemi Internet\*

Volvo On Call\*

Volvo hooldusvõrgud

### Kliimaseade

Põhikategorial **Kliima** alamkategoriaid pole.

### Süsteem

#### Alamkategoriad

Juhi profiil

Kuupäev ja kellaeg

Süsteemi keeled ja ühikud

Privaatsus ja andmed

Klahvide paigutus





<b>Alamkategoriad</b>
Hääljuhtimine*
Tehaseseadete taastamine
Süsteemiteave

### Sellega seotud teave

- Keskekraani ülevaade (lk. 103)
- Muud sätted keskekraani ülavaatel (lk. 126)
- Sätete lähtestamine keskekraanil (lk. 128)

### Juhiprofiilid

Auto paljusid sätteid saab kohandada juhi eelistuste järgi ja siis salvestada juhiprofiili. Personaalsed seaded salvestatakse automaatselt aktiivsesse juhiprofiili. Iga võtme saab siduda juhiprofiiliga. Kui seotud võtit kasutatakse, kohandatakse auto vastava juhiprofiili seadetega.

### Millised sätted juhiprofiilidesse salvestatakse?

Paljud autos määratud sätted salvestatakse automaatselt aktiivsesse juhiprofiili, kui profiil pole kaitstud. Auto määratud sätted on kas isiklikud või üldised. Juhiprofiili alla salvestatakse ainult isiklikud seadistused.

Juhiprofiili salvestatavad seadistused hõlmavad muu hulgas ekraanide, peeglite, esiistmete, navigatsioonisüsteemi\*, heli- ja meediusüsteemi, keele ning hääljuhtimise seadistusi.

Mõnesid seadistusi, nn üldiseid seadistusi saab muuta, aga juhiprofiili alla neid ei salvestata. Üldistes seadistustes tehtud muudatused mõjutavad kõiki profiile.

### Üldised seadistused

Juhiprofiili vahetades üldiseid seadistusi ja parameetreid ei muudeta. Need jäävad samaks, olenemata aktiivsest juhiprofiilist.

Üldiste seadistuste alla kuulub näiteks klaviatuuri paigutuse seadistus. Kui juhiprofiililt X

soovitakse täiendavaid klaviatuurikeeli lisada, jäävad need kasutusele ka siis, kui kasutate juhiprofiili Y. Klaviatuuri paigutus ei salvestata kindla juhiprofiili, vaid üldiste seadistuste alla.

### Personaalsed seadistused

Kui juhiprofiili X kasutatakse nt keskekraani heleduse seadistamiseks, ei mõjuta tehtud seadistused juhiprofiili Y. Seadistus salvestatakse juhiprofiili X alla – heleduse seadistamine on isiklik.

### Sellega seotud teave

- Juhiprofiili valimine (lk. 131)
- Juhiprofiili ümbernimetamine (lk. 131)
- Kaugjuhtimispuhlt-võtme sidumine juhi profiiliga (lk. 132)
- Juhiprofiili kaitsmine (lk. 132)
- Juhiprofiilide sätete lähtestamine (lk. 133)
- Keskekraani sätete tabel (lk. 129)

## Juhiprofiili valimine

Kui keskekraan on käivitunud, näidatakse valitud juhiprofiili ekraani ülaosas. Auto järgmisel avamisel aktiveeritakse viimati kasutatud juhiprofiil. Pärast auto avamist saab juhi-profiili muuta. Kui kaugjuhtimispult on juhi-profiiliga seotud, valitakse auto käivitamisel just see.

Juhiprofiili muutmiseks on kaks moodust.

Options 1:

1. Kui keskekraan on käivitunud, puudutage selle ülaosas näidatava juhiprofiili nime.  
> Ilmub valitavate juhiprofiilide loend.
2. Valige soovitud juhiprofiil.
3. Vajutage **Kinnita**.  
> Juhiprofiil valitakse ning süsteem laadib uue juhiprofiili seaded.

Options 2:

1. Lohistage keskekraani ülakuva alla.
2. Vajutage **Profiil**.  
> Kuvatakse esimese valiku loend.
3. Valige soovitud juhiprofiil.
4. Vajutage **Kinnita**.  
> Juhiprofiil valitakse ning süsteem laadib uue juhiprofiili seaded.

Valik 3.

1. Lohistage keskekraani ülakuva alla.

2. Vajutage keskekraani ülavaates **Seaded**.
3. Vajutage **Süsteem** → **Juhiprofiilid**.  
> Ilmub valitavate juhiprofiilide loend.
4. Valige soovitud juhiprofiil.  
> Juhiprofiil valitakse ning süsteem laadib uue juhiprofiili seaded.

### Sellega seotud teave

- Juhiprofiilid (lk. 130)
- Keskekraani kuvade vahel liikumine (lk. 109)
- Juhiprofiili ümbernimetamine (lk. 131)
- Kaugjuhtimispult-võtme sidumine juhi profiiliga (lk. 132)

## Juhiprofiili ümbernimetamine

Autos kasutatavate erinevate juhiprofiilide nime saab muuta.

1. Vajutage keskekraani ülavaates **Seaded**.
2. Vajutage **Süsteem** → **Juhiprofiilid**.
3. Valige **Muuda profiili**.  
> Avaneb menüü, kus saab profiili muuta.
4. Valige **Profiili nimi**.  
> Nime muutmiseks kuvatakse klahvistik. Klaviatuuri sulgemiseks puudutage .
5. Nimemuudatuste salvestamiseks vajutage valikut **Tagasi** või **Sulge**.  
> Nimi on nüüd muudetud.



### TÄHELEPANU

Profiili nimi ei tohi alata tühikuga, vastasel juhul profiili nime ei salvestata.

### Sellega seotud teave

- Juhiprofiili valimine (lk. 131)
- Keskekraani klaviatuur (lk. 120)

## Juhiprofiili kaitsmine

Mõnel juhul eelistatakse autos määratud sätteid juhiprofiili mitte salvestada. Sellisel juhul on võimalik juhiprofiili kaitsta.

### **i** TÄHELEPANU

Juhiprofiili kaitsmine on võimalik vaid siis, kui auto seisab.

Juhiprofiili kaitsmiseks tehke järgmist:

1. Vajutage keskekraani ülavaates **Seaded**.
2. Vajutage **Süsteem** → **Juhiprofiilid**.
3. Valige **Muuda profiili**.
  - > Avaneb menüü, kus saab profiili muuta.
4. Juhiprofiili kaitsmiseks valige **Kaitse profiili**.
5. Salvestage profiili kaitse suvand, vajutades nuppu **Tagasi/Sulge**.
  - > Kui profiil on kaitstud, ei salvestata autos määratud sätteid automaatselt profiili. Selle asemel tuleb muudatused menüüs **Seaded** → **Süsteem** → **Juhiprofiilid** → **Muuda profiili** salvestada käsitsi, vajutades nuppu **Salvesta kehtivad seaded profiili**. Kui aga profiil pole kaitstud, salvestatakse sätted automaatselt profiili.

## Sellega seotud teave

- Juhiprofiilid (lk. 130)

## Kaugjuhtimispuult-võtme sidumine juhi profiiliga

Võtit on võimalik siduda juhi profiiliga. Iga kord kui juht kasutab enda võtit, valib auto automaatselt kõik selle juhi profiiliga seotud seadistused.

Esimene kord kui võtit kasutatakse, ei seota seda ühegi juhi profiiliga. Kui auto käivitatakse, aktiveerub **Külaline** profiil automaatselt.

Juhiprofiili on võimalik ilma võtmeta käsitsi valida. Auto avamisel aktiveeritakse viimati aktiivne olnud juhiprofiil. Kui võti on aga mõne profiiliga seotud olnud, ei ole võtme kasutamisel vaja juhiprofiili valida.

## Kaugjuhtimispuult-võtme sidumine juhiprofiiliga

### **i** TÄHELEPANU

Kaugjuhtimispuult on võimalik juhiprofiiliga ühendada vaid siis, kui auto seisab.

Esmaalt valige võtmega seotav profiil, kui seotav profiil pole juba aktiivne. Seejärel saab aktiivse profiili võtmega siduda.

1. Vajutage keskekraani ülavaates **Seaded**.
2. Vajutage **Süsteem** → **Juhiprofiilid**.
3. Valige soovitud profiil. Ekraan naaseb avakuva vaatesse. **Külaline** profiili ei ole võimalik võtmega siduda.

4. Lohistage ülakuva uuesti alla ja puudutage valikut **Seaded** → **Süsteem** → **Juhiprofiilid** → **Muuda profiili**.
5. Profiili võtmega sidumiseks valige **Ühenda võti**. Juhi profiili saab siduda ainult võtmega, mida hetkel autos kasutatakse. Kui autos on mitu võtit, kuvatakse **Leiti mitu võtit, pange võti, mida soovite ühendada, varuriiderile sõnum**.



Tagavaraluger asub kesktunneli konsoolis.

- > **Profiil on võtmega ühendatud** teate kuvamine kinnitab, et võti ja profiil on seotud.
6. Vajutage **OK**.
    - > Võti on nüüd juhi profiiliga seotud ja jääb niikaua seotuks, kuni **Ühenda võti** lahter on märgitud.

### Sellega seotud teave

- Juhiprofiilid (lk. 130)
- Juhiprofiili ümbernimetamine (lk. 131)
- kaugjuhtimispuhtri-võti (lk. 231)

### Juhiprofiilide sätete lähtestamine

Juhiprofiilide alla salvestatud sätteid saab nullida, kui auto seisab paigal.

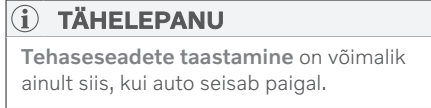

1. Vajutage ülavaates **Seaded**.
2. Vajutage **Süsteem** → **Tehaseasete taastamine** → **Lähtesta isiklikud seaded**.
3. Valige suvand **Taasta aktiivsele profiilile**, **Taasta kõigile profiilidele** või **Tühista**.

### Sellega seotud teave

- Juhiprofiilid (lk. 130)
- Sätete lähtestamine keskekraanil (lk. 128)

### Sõnum keskekraanil

Keskekraanil kuvatavad sõnumid teavitavad või aitavad juhti erinevates olukordades.

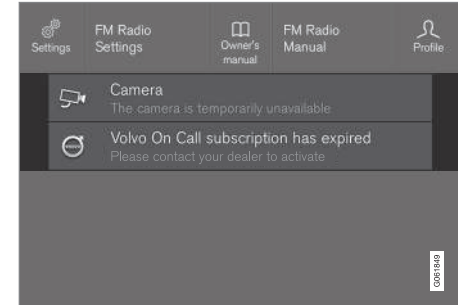

Keskekraani ülavaate sõnumi näidis.

Keskekraanil näidatakse juhi jaoks madalama tähtsusega teateid.

Enamik teateid näidatakse keskekraani olekuribal. Mõne aja möödudes või sõnumiga seonduva toimingu sooritamisel kaob sõnum olekuribalt. Kui sõnum tuleb salvestada, paigutatakse see keskekraani ülavaatesse.

Sõnumite struktuur võib olla erinev ning need võidakse kuvada koos graafika, sümbolite või sõnumiga lingitud funktsiooni aktiveerimise/deaktiveerimise nupuga.

## ◀◀ Hüpikteated

Teatud juhtudel näidatakse sõnumit hüpikaknana. Hüpiksõnumid on olekuribal olevatest teadetest tähtsamad ning nende kustumiseks tuleb vajutada kinnituspuppu või teha nõutud toiming.

### Sellega seotud teave

- Teadete haldamine keskekraanil (lk. 134)
- Keskekraanilt salvestatud teatega tegelemine (lk. 135)
- Juhiekraanil olevad teated (lk. 99)

## Teadete haldamine keskekraanil

Keskekraani sõnumitele saab reageerida keskekraani kuval.

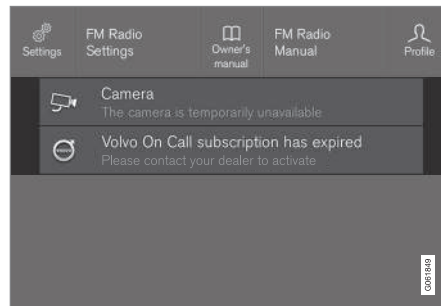

Keskekraani ülavaate sõnumi näidis.

Mõned keskekraanil kuvatavad sõnumid on varustatud nupuga (hüpiksõnumi puhul mitu nuppu), nt sõnumiga seonduva funktsiooni aktiveerimiseks/deaktiveerimiseks.

### Uue teate haldamine

Nupuga sõnumite puhul toimige järgmiselt.

- Toimingute sooritamiseks vajutage nuppu või laske sõnumil aja möödudes automaatselt sulguda.
  - > Sõnum kaob olekuribalt.

Nuputa sõnumite puhul toimige järgmiselt.

- Teate sulgemiseks vajutage seda või laske sel mõne aja möödudes automaatselt ise sulguda.
  - > Sõnum kaob olekuribalt.

Kui sõnum tuleb salvestada, paigutatakse see keskekraani ülavaatesse.

### Sellega seotud teave

- Sõnum keskekraanil (lk. 133)
- Keskekraanilt salvestatud teatega tegelemine (lk. 135)
- Juhiekraanil olevad teated (lk. 99)



## Keskekraanilt salvestatud teatega tegelemine

Olenemata sellest, kas sõnum salvestati juhiakraanil või keskekraanil, hallatakse neid keskekraanil.

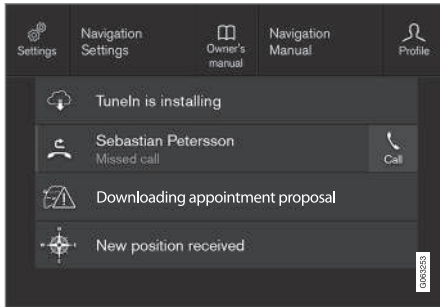

Salvestatud sõnumite ja võimalike ülavaatevalikute näited.

Keskekraanil kuvatavad ja salvestatavad sõnumid paigutatakse keskekraani ülavaatesse.

### Salvestatud sõnumi lugemine

1. Avage keskekraanil ülavaade.
  - > Kuvatakse salvestatud sõnumite loend. Sõnumid, millest paremal paikneb nool, saab avada laiendatud vaates.

2. Sõnumi laiendamiseks/vähendamiseks puudutage seda.
  - > Lisateavet sõnumi kohta kuvatakse loendis ja rakendusest vasakule jääv kujutis näitab teavet sõnumi kohta graafiliselt.

### Salvestatud sõnumi haldamine

Mõnedel sõnumitel on nupp nt sõnumiga seonduva lingi aktiveerimiseks/deaktiveerimiseks.

- Toimingut sooritamiseks vajutage nuppu. Ülavaates salvestatud sõnumid kustutatakse mootori väljalülitamisel automaatselt.

### Sellega seotud teave

- Sõnum keskekraanil (lk. 133)
- Teadete haldamine keskekraanil (lk. 134)
- Juhiakraanil olevad teated (lk. 99)

## Esiklaasi ekraan\*

Esiklaasinäidik täiendab auto juhiakraani ja kuvab teabe esiklaasile. Projitseeritud kujutist näeb ainult juhi kohalt.



Esiklaasinäidik kuvab juhi vaateväljas kiiruse, püsikiirushoidja, navigeerimise ja muu olulisega seotud hoiatusi ja teavet. Esiklaasinäidikul saab kuvada ka liiklusmärkide ja sissetulevate telefonikõnede teavet.





## **i** TÄHELEPANU

Juht ei näe esiklaasinäidiku teavet hästi järgmistel juhtudel

- päikseprillide kandmine
- juhiasend – juht ei istu istme keskel
- kuvaseadmel olevad objektid varjavad klaasi
- ebasoodsad valgustingimused.

## **!** TÄHTIS TEAVE

Kuvaseade, kust teavet projitseeritakse, asub armatuurilaual. Kuvaseadme katteklasi kahjustuse vältimiseks ärge hoidke katteklasil ühtki eset ning veenduge, et ükski ese ei kukuks klaasi peale.

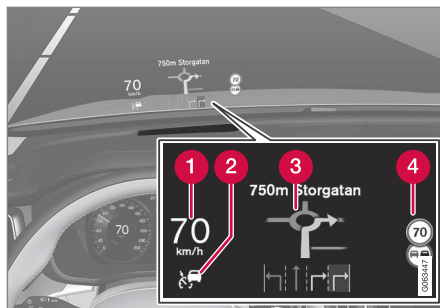

Esiklaasinäidiku teabe näited.

- 1** Kiirus
- 2** Kiirusehoidik
- 3** Navigeerimine
- 4** Teetähised

Esiklaasil võidakse ajutiselt kuvada hulk erinevaid sümboleid nt järgmisteid:



Hoiatussümboli olemasolul lugege juhiakraanil toodud hoiatusteadet.



Teabesümboli olemasolul lugege juhiakraanil toodud teadet.



Jäiste olude riski korral põleb lumehelbe tähis.

## **i** TÄHELEPANU

Kui kasutate esiklaasinäidikut, võivad teatud visuaalefektid tekitada peavalu ja stressi.

### City Safety esiklaasinäidikul

Kokkupõrkehoiatuse korral kuvatakse esiklaasinäidikul teabe asemel funktsiooni City Safety hoiatussümbol. See graafika ilmub isegi siis, kui esiklaasinäidik on välja lülitatud.

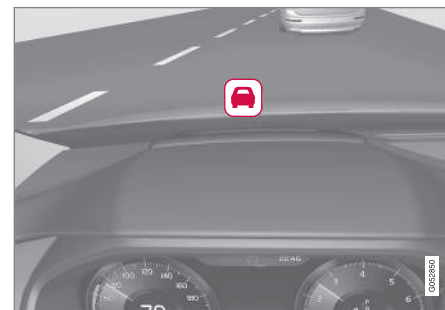

Funktsiooni City Safety hoiatussümbol vilgub, et kokkupõrkeohu korral äratada juhi tähelepanu.

### Sellega seotud teave

- Esiklaasinäidiku aktiveerimine ja deaktiveerimine\* (lk. 137)
- Esiklaasinäidiku puhastamine\* (lk. 622)
- Esiklaasinäidik tuuleklaasi vahetamisel\* (lk. 590)

### Esiklaasinäidiku aktiveerimine ja deaktiveerimine\*

Esiklaasinäidiku saab aktiveerida ja deaktiveerida pärast auto käivitamist.



Vajutage keskekraani funktsioonivaates nuppu **Sõiduabi näidik**. Nupu tuli süttib, kui funktsioon on aktiveeritud.

### Sellega seotud teave

- Esiklaasinäidiku sätted\* (lk. 137)
- Esiklaasi ekraan\* (lk. 135)

### Esiklaasinäidiku sätted\*

Reguleerige tuuleklaasil kuvatava esiklaasinäidiku sätteid.

Sätteid saab määrata, kui auto on käivitatud ja tuuleklaasil kuvatakse projitseeritud kujutis.

### Kuvamisvalikute määramine

Valige esiklaasinäidikul kuvatavad funktsioonid.

1. Vajutage keskekraani ülavaates **Seaded**.
2. Vajutage **My Car** → **Kuvad** → **Sõiduabi näidiku valikud**.
3. Valige üks või mitu funktsiooni:
  - **Kuva navigatsioon**
  - **Kuva Road Sign Information**
  - **Kuva juhiabi**
  - **Kuva telefon**

Seadistus salvestatakse isikliku sättena juhi profiili.



## ◀◀ Heleduse ja vertikaalasendi muutmine



1. Vajutage keskekraani funktsioonivaates nuppu **Sõiduabi näid. reguleerimised**.
2. Juhi vaateväljas kuvatava pildi heleduse ja vertikaalasendi muutmiseks kasutage rooli parempoolset klahvistikku.

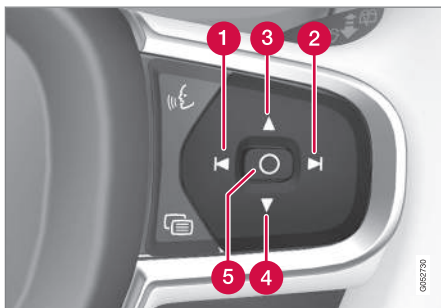

- 1 Heleduse vähendamine
- 2 Heleduse suurendamine
- 3 Asendi tõstmine

4 Asendi langetamine

5 Kinnitus

Graafika heledust muudetakse automaatselt vastavalt taustvalgusele. Heledust mõjutavad ka auto teiste ekraanide heleduse reguleerimine.

Elektrilise\* esiistme kõrguse asendit saab säilitada mälu funktsioonis, kasutades klahvistikku juhiukses.

### Kalibreerige horisontaalset asendit

Esiklaasi näidiku horisontaalne asend võib vajada kalibreerimist pärast tuuleklaasi või näidiku asendamist. Kalibreerimine tähendab, et kuvatavat pilti pööratakse päri- või vastupäeva.

1. Vajutage keskekraani ülavaates **Seaded**.
2. Valige **My Car** → **Juhi infoekraan** → **Sõiduabi näidiku valikud** → **Sõiduabi näidiku kalibreerimine**.
3. Kalibreerige pildi horisontaalset asendit rooli parempoolse klahvistikuga.

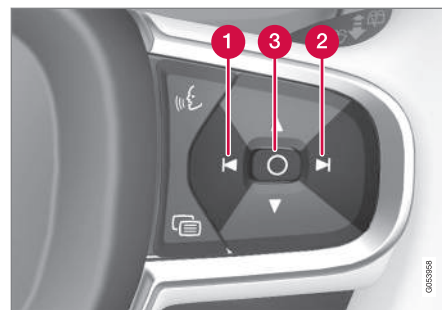

1 Pööra vastupäeva

2 Pööra päripäeva

3 Kinnitus

### Sellega seotud teave

- Esiklaasi ekraan\* (lk. 135)
- Esiklaasinäidiku aktiveerimine ja deaktiveerimine\* (lk. 137)
- Juhiprofiilid (lk. 130)
- Istme, küljepeeglite ja esiklaasi ekraani\* asendi salvestamine (lk. 178)

## Häältuvastus

Hääljuhtimisega<sup>15</sup> saate häälkäsklustega juhtida auto funktsioone, nt kliimasüsteemi, raadiot või Bluetooth ühendatud telefoni. Funktsiooniga Sensus Navigation\* autodes saab navigatsioonisüsteemi juhtida ka häältuvastusega.

### Mis on hääljuhtimine?

Hääljuhtimine on abivahend, mis võib hõlbustada auto eri käskluste kasutamist. Põhimõtteliselt toimib see nagu tavaline rakendus, kuhu sisestate toimingu tegemiseks kindlas järjekorras teavet, kuid klaviatuuril trükkimise asemel kasutate häälkäsklusi. Seetõttu võib olla hea mõte õppida, kuidas ja millises järjekorras tuleks häälkäsklusi anda, et saavutada soovitud tulemusi.

Hääljuhtimise süsteemiga saate häälkäsklustega kontrollida teatud teabe- ja meelelahutusfunktsioone ning kliimafunktsioone. Süsteem võib vastata kõnes ja kuvades teavet juhi-ekraanil.

### HOIATUS

Juht vastutab igas olukorras sõiduki ohutu juhtimise ja kõigi liikluses kehtivate reeglite järgimise eest.

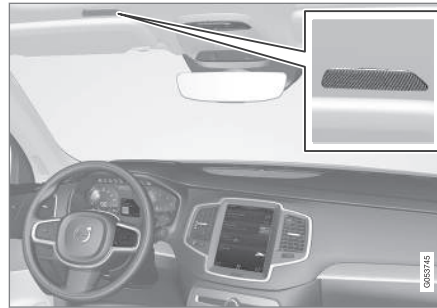

Hääljuhtimissüsteemi mikrofoni

### Süsteemi uuendamine

Hääljuhtimissüsteemi täiustatakse pidevalt. Soovitav on, et alati oleks installitud uusim versioon.

Uuendused saab alla laadida aadressil [www.volvocars.com/intl/support](http://www.volvocars.com/intl/support).

### TÄHELEPANU

Kõik süsteemi keeled ei toeta häältuvastust. Need, mis seda teevad, on saadaval olevate süsteemi keelte loetelus  sümboli abil esile tõstetud. Selle kohta, kust leida teavet, lugege häältuvastuse seadistamise lõigus.

### Sellega seotud teave

- Hääljuhtimise kasutamine (lk. 140)
- Telefoni juhtimine hääljuhtimissüsteemi abil (lk. 141)
- Raadio ja meediumi häälega juhtimine (lk. 142)
- Kliimaseadme häälega juhtimine (lk. 193)
- Häälvalimise seaded (lk. 143)

<sup>15</sup> Kehtib teatud mudelitel.

## Hääljuhtimise kasutamine

### Hääljuhtimise käivitamine<sup>16</sup>



Käskluste andmiseks hääljuhtimise süsteemi kaudu loote süsteemiga n-ö dialoogi.

Vajutage roolil kõnetuvastuse nuppu , et süsteem aktiveerida ja häälkäskluste dialoogi alustada. Kui olete

nuppu vajutanud, kuulete piiksu ja juhiekraanil kuvatakse hääljuhtimise sümbol.

See näitab, et süsteem alustas kuulamist ja te võite hakata jagama käsklusi. Niipea kui hakate rääkima, õpib süsteem teie häält tuvastama ja mõistma. Selleks kulub mitu sekundit ja see toimub automaatselt, mis tähendab, et teil pole vaja õppimis käsitsi käivitada.

Pidage meeles järgmist.

- rääkige pärast tooni tavalisel häälel ja tavalises tempos.
- Ärge rääkige sellel ajal, kui süsteem vastab (süsteem ei tuvasta sellel ajal käsklusi).
- Taustamüra vältimiseks salongis sulgege ukсед, aknad ja katuseeluuk\*.

### TÄHELEPANU



Kõik süsteemi keeled ei toeta häältuvastust. Need, mis seda teevad, on saadaval olevate süsteemi keelte loetelus  sümboli abil esile tõstetud. Selle kohta, kust leida teavet, lugege häältuvastuse seadistamise lõigus.

Üldiselt toimib süsteem nii, et see kuulab üldist käsklust, millele järgnevad üksikasjalikumad käsud, mis määravad, mida soovite, et süsteem teeks.

Süsteemi helitugevuse muutmiseks keerake kõne ajal helitugevuse pöördnuppu. Hääljuhtimise ajal saab kasutada teisi nuppe. Süsteemidialoogi ajal muud helid vaigistatakse, mis tähendab, et nuppude abil ei saa heliga seotud funktsioone käivitada.

### Hääljuhtimise tühistamine

Hääljuhtimise saab tühistada mitmel moel.

- Puudutage põgusalt nuppu  ja öelge „Cancel”.
- Hoidke pikalt all hääljuhtimise roolinuppu , kuni kuulete kaht helisignaali. See peatab häältuvastuse isegi siis, kui süsteem kõneleb.

Hääljuhtimine tühistatakse ka siis, kui te dialoogi ajal ei vasta. Süsteem küsib kõigepealt vastust kolm korda ja kui vastust ei tule, tühistatakse hääljuhtimine automaatselt.

Suhtluse kiirendamiseks ja süsteemi viipade vahelejätamiseks vajutage hääljuhtimise roolinuppu . See tühistab süsteemi hääle ja saate anda järgmise käskluse.

### Hääljuhtimise näide

1. Vajutage .
2. Öelge „Call [Eesnimi] [Perekonnanimi] [numbrikategooria]”, nt „Call Robin Smith Mobiil (Mobile)”.
  - > Süsteem valib telefoniraamatust valitud kontakti numbri. Kui kontaktil on mitu telefoninumbrit (nt kodu, töö ja mobiiltelefon), tuleb nimetada õige kategooria.

<sup>16</sup> Kehtib teatud mudelitel.

## Käsud/fraasid

Olukorrast sõltumata saab üldiselt kasutada järgmisi käsklusi.

- **"Repeat"** - kordab käesoleva dialoogi viimast hääljulist.
- **"Cancel"** – dialoogi katkestamine<sup>17</sup>
- **Help** – spikriakna avamine. Süsteem vastab olenevalt olukorrale, taotlusele või näitele.

Konkreetsete funktsioonide (nt telefon ja raadio) käsud on toodud vastavates jaotistes.

## Numbrid

Kasutatavast funktsioonist sõltuvalt öeldakse numbrikäske erinevalt.

- **Telefoni- ja sihtnumbreid** tuleb öelda ükshaaval eraldi, nt null, kolm, üks, kaks, kaks, neli, neli, kolm (03122443).
- **Majanumbreid** võib öelda eraldi või rühmana, nt kaks, kaks või kakskümmend kaks (22). Inglise ja hollandi keele puhul saab öelda numbreid rühmadena, nt kakskümmend kaks, kakskümmend kaks (22 22). Inglise keele puhul saab kasutada sõnu „topelt” või „kolmik”, nt topeltnull (00). Numbreid saab öelda vahemikus 0-2300.

- **Sageduse** valimiseks võite öelda „üheksakümmend kaheksa koma kaheksa” (98,8) või „sada neli koma kaks” (104,2).

## Kiirus ja kordusrežiim

Kui süsteemi kõne on liiga kiire, saab seda muuta.

Võite lubada kordusrežiimi, et süsteem kordaks teie öeldut.

Kiiruse muutmine või kordusrežiimi sisse või välja lülitamine

1. Vajutage ülavaates **Seaded**.
2. Vajutage **Süsteem** → **Hääljuhtimine** ja valige seadistused.
  - **Korda häälkäsklust**
  - **Kõne kiirus**

## Sellega seotud teave

- Häältuvastus (lk. 139)
- Telefoni juhtimine hääljuhtimissüsteemi abil (lk. 141)
- Raadio ja meediami häälega juhtimine (lk. 142)
- Kliimaseadme häälega juhtimine (lk. 193)
- Häälvahimise seaded (lk. 143)

## Telefoni juhtimine hääljuhtimissüsteemi abil<sup>18</sup>

Helistage kontaktile, laske sõnumeid ette lugeda või dikteerige lühikesi sõnumeid hääljuhtimiskäskudega Bluetooth-iga ühendatud telefoni kasutades.

Telefoniraamatus oleva kontakti täpsustamiseks peab häälkäsklus sisaldama teavet, mis on varasemalt telefoniraamatusse sisestatud. Kui kontaktil, näiteks **Robyn Smith** on mitu erinevat telefoninumbrit, on võimalik valida ka telefoninumbri kategooriat, näiteks **Kodu (Home)** või **Mobiil (Mobile)**: **"Call Robin Smith Mobiil (Mobile)"**.

Vajutage  ja lausuge üks järgmistest käsklustest.

- **"Call [kontakt]"** - helistab telefoniraamatust soovitud kontaktile.
- **"Call [telefoninumber]"** helistab telefoninumbrile.
- **"Recent calls"** - kuvab kõneloendi.
- **"Read message"** - sõnum loetakse ette. Kui sõnumeid on mitu, siis valige, milliseid ette loetakse.
- **"Message to [kontakt]"** – kasutajal palutakse öelda lühike sõnum. Seejärel korraldatakse sõnumit häälega ja kasutaja võib

<sup>17</sup> Pange tähele, et see peatab dialoogi vaid siis, kui süsteem ei kõnele. Selleks vajutage pikalt nuppu , kuni kostab kaks piisku.

<sup>18</sup> Kehitb teatud mudelitel.



valida, kas saadab selle<sup>19</sup> või muudab sõnumit. Funktsiooni toimimiseks peab autol olema internetiühendus.

### **i TÄHELEPANU**

Kõik süsteemi keeled ei toeta häältuvastust. Need, mis seda teevad, on saadaval olevate süsteemi keelte loetelus sümboli abil esile tõstetud. Selle kohta, kust leida teavet, lugege häältuvastuse seadistamise lõigus.

### Sellega seotud teave

- Häältuvastus (lk. 139)
- Hääljuhkimise kasutamine (lk. 140)
- Raadio ja meediumi häälega juhtimine (lk. 142)
- Kliimaseadme häälega juhtimine (lk. 193)
- Häälvalimise seaded (lk. 143)
- Interneti-ühendusega auto\* (lk. 523)

## Raadio ja meediumi häälega juhtimine<sup>20</sup>

Allpool on nimetatud käsud raadio ja meediumi juhtimiseks.

Vajutage nuppu ja lausuge üks järgmistest käskudest.

- **"Media"** – käivitab meedia ja raadio dialoogiakna ja kuvab käskude näited.
- **"Play [artist]"** - esitab valitud artisti muusikat.
- **"Play [loo pealkiri]"** - esitab valitud loo.
- **"Play [loo pealkiri] albumilt [album]"** - esitab valitud albumilt valitud loo.
- **"Play [raadiojaam]"** - alustab valitud raadiokanali esitamist.
- **"Tune to [sagedus]"** - esitab valitud raadiosagedust antud lainealas. Kui ükski raadioallikas pole aktiivne, lülitatakse automaatselt FM-lainepikkusele.
- **"Tune to [sagedus] [lainepikkus]"** - alustab valitud sagedusalas valitud raadiosageduse esitamist.
- **"Radio"** – lülitab sisse FM-raadio.
- **"Radio FM"** – lülitab sisse FM-raadio.
- **„DAB"** – lülitab sisse DAB-raadio\*.
- **"CD"** – alustab CD-lt \*.taasesitamist.

- **"USB"** – alustab USB-lt taasesitamist.
- **"iPod"** – alustab iPod'ist taasesitamist.
- **"Bluetooth"** – alustab taasesitust Bluetoothi abil ühendatud seadmest.
- **"Similar music"** – esitab USB-seadmelt esitatavale sarnast muusikat.

### **i TÄHELEPANU**

Kõik süsteemi keeled ei toeta häältuvastust. Need, mis seda teevad, on saadaval olevate süsteemi keelte loetelus sümboli abil esile tõstetud. Selle kohta, kust leida teavet, lugege häältuvastuse seadistamise lõigus.

### Sellega seotud teave

- Häältuvastus (lk. 139)
- Hääljuhkimise kasutamine (lk. 140)
- Telefoni juhtimine hääljuhkimissüsteemi abil (lk. 141)
- Kliimaseadme häälega juhtimine (lk. 193)
- Häälvalimise seaded (lk. 143)

<sup>19</sup> Auto kaudu saab sõnumeid saata ainult teatud telefonidega. Teavet ühilduvate telefonide kohta vt aadressilt [www.volvocars.com/intl/support](http://www.volvocars.com/intl/support).

<sup>20</sup> Kehitib teatud mudelitel.



## Häälvalimise seaded<sup>21</sup>

Siin saab valida hääljuhtimissüsteemi sätteid.

Seaded → Süsteem → Hääljuhtimine

Sätteid saab määrata järgmistes piirkondades:

- Korda häälkäsklust
- Sugu
- Kõne kiirus

## Heliseadistused

Helisätteid leiab menüüst:

Seaded → Heli → Süsteemi helitugevused  
→ Hääljuhtimine

## Keelesätteid

Kõnetuvastus ei ole kõigis keeltes võimalik. Kõnetuvastus toimib nendes keeltes, mis on loendis märgitud tähisega «».

Keele muutmisel vahetub ka menüüde, teadete ja abitekstide keel.

Seaded → Süsteem → Süsteemi keeled ja ühikud → Süsteemi keel

## Sellega seotud teave

- Häältuvastus (lk. 139)
- Hääljuhtimise kasutamine (lk. 140)

- Telefoni juhtimine hääljuhtimissüsteemi abil (lk. 141)
- Kliimaseadme häälega juhtimine (lk. 193)
- Raadio ja meediumi häälega juhtimine (lk. 142)
- Heliseadistused (lk. 488)
- Süsteemikeele muutmine (lk. 126)

<sup>21</sup> Kehtib teatud mudelitel.



VALGUSTUS

## Valgustuse lülitid

Erinevaid valgustuse juhtnuppu kasutatakse nii välise kui ka salongivalgustuse muutmiseks. Välise valgustuse lülitamine ja seadistamine toimub vasakpoolsel roolikangist. Sisevalgustuse heledust saab reguleerida armatuurlaua pöördlülitiga.

### Väline valgustus

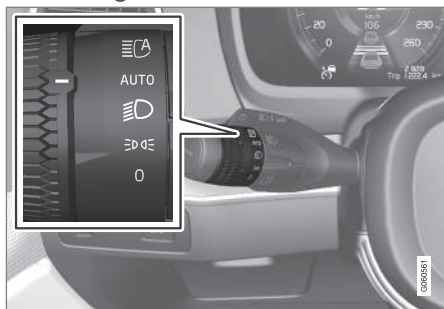

Valikulüliti vasakpoolsel roolikangil.

Kui auto elektrisüsteem on süüteasendis II, on pöördlülitil eri asendite jaoks saadaval järgmised funktsioonid.

Asend	Spetsifikatsioon
0	Päevasõidutuled. Võib kasutada kaugtulevilgutust.
	Päevasõidutuled ja parktuled. Gabariidituled, kui auto on pargitud. <sup>A</sup> Võib kasutada kaugtulevilgutust.
	Lähituled ja gabariidituled. Kaugtuld on võimalik sisse lülitada. Võib kasutada kaugtulevilgutust.

Asend	Spetsifikatsioon
AUTO	Päevasõidutuled ja parktuled päevavalgel. Lähituled ja gabariidituled hämaras või pimedas või kui eesmine udutuli* ja/või tagumine udutuli põleb. Kasutada saab funktsiooni Aktiivsed kaugtuled. Kaugtuled saab aktiveerida, kui lähituled on sisse lülitatud. Võib kasutada kaugtulevilgutust.
	Aktiivsed kaugtuled sisse-/väljalülitatud.

<sup>A</sup> Kui auto seisab paigal, aga töötab, saab valikulüliti viia muust asendist asendisse , et muude tuled asemel lülitada sisse ainult parktuled.

Volvo soovib sõitmise ajal **AUTO** režiimi.

### HOIATUS

Auto valgustussüsteem ei suuda kõigis olukordades (nt udu ja vihma korral) kindlaks teha, kas päeavalgus on liiga nõrk või piisavalt tugev.

Juht peab alati veenduma, et auto tuled oleks liiklusolude jaoks õiges olekus ja vastaks kohaldatavatele liikluseeskirjadele.

## Valikuratas armatuurlaual



Pöördüliiti (vasakul) salongivalguse reguleerimiseks.

## Sellega seotud teave

- Tulefunktsioonide reguleerimine keskekraanil (lk. 147)
- Salongivalgustus (lk. 155)
- Parktuled (lk. 147)
- Suunatulede kasutamine (lk. 151)
- Kaugtule kasutamine (lk. 149)
- Lähituled (lk. 149)
- Tagumine udutuli (lk. 153)
- Aktiivsed kurvituled\* (lk. 152)
- Pidurituli (lk. 153)
- Hädapidurituled (lk. 154)
- Ohutuled (lk. 154)

## Tulefunktsioonide reguleerimine keskekraanil

Keskekraanil saab kohandada ja aktiveerida mitmesuguseid valgusfunktsioone. See puudutab näiteks aktiivset kaugtuld, turvalise kojujõudmise valgustust ja lähenemistuld.

1. Vajutage keskekraani ülavaates **Seaded**.
2. Vajutage **My Car** → **Tuled ja valgustus**.
3. Valige **Välisvalgustus** või **Sisevalgustus** ja seejärel funktsioon, mida tuleb kohandada.

## Sellega seotud teave

- Valgustuse lülitid (lk. 146)
- Aktiivne kaugtuli (lk. 150)
- Turvalise kojujõudmise valgustuse kasutamine (lk. 155)
- Lähenemisvalgustuse kestus (lk. 155)
- Suunatulede kasutamine (lk. 151)
- Muud sätted keskekraani ülavaatel (lk. 126)
- Funktsioonivaade keskekraanil (lk. 116)

## Parktuled

Parktulesid saab kasutada selleks, et teised liiklejad näeksid teel peatunud või pargitud autot. Parktuli lülitatakse sisse roolikangi valikulülitist.

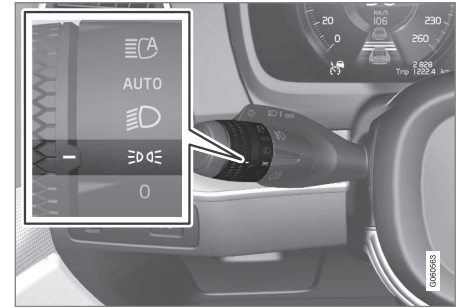

Roolikangi valikulüliti gabariiditulede asendis.

Keerake valikulüliti asendisse , gabariidituled süttivad (samal ajal lülitub sisse numbrimärgi valgustus).

Kui auto elektrisüsteem on süüteasendis **II**, siis lülituvad eesmistele parktulede asemel sisse päevatuled. Kui valikulüliti on selles asendis, on gabariidituled sisse lülitatud olenemata auto elektrisüsteemi süüteasendist.

Kui auto seisab paigal, aga töötab, saab valikulüliti viia muust asendist parktule  asendisse, et muude tuledel asemel lülitada sisse ainult parktuled.





- ◀ Kui sõidate kauem kui 30 sekundit kiirusel maksimaalselt 10 km/h (ligikaudu 6 miili tunnis) või kui kiirus ületab 10 km/h (ligikaudu 6 miili tunnis), lülitatakse sisse päevavalgustid. Juht peaks valima muu asendi kui .

Kui väljas on pime ja pakiruumi kaas avatakse, süttivad tagumised gabariidivalgustid (kui need juba ei põle), et hoiatada tagant lähenevate sõidukite juhte. See toimub olenemata tulede valikulüliti või süüte asendist.

### Sellega seotud teave

- Valgustuse lülid (lk. 146)
- Süüteasendid (lk. 430)

## Päevasõidutuled

Autol on andurid, mis tuvastavad ümbritsevat valgustingimusi. Päevasõidutuled süttivad, kui keerate roolisamba hooval oleva valikulüliti asendisse ,  või AUTO ning siis, kui auto elektrisüsteem on süüteasendis.

II. Asendis **AUTO** lülituvad esituled väheses päevavalguses või pimedas automaatselt lähituledele.

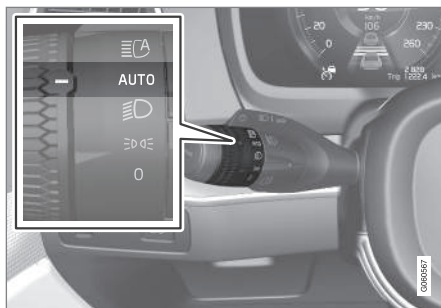

Keerake hoova valikulüliti asendisse **AUTO**.

Kui roolikangi valikulüliti on asendis **AUTO**, süttivad päevaajal sõitmisel päevasõidutuled (DRL<sup>1</sup>). Nõrgas päikesevalguses või pimeduses lülitab auto päevasõidutuled automaatselt lähitulede ümber. Lähituledele ümberlülitumine toimub ka eesmise udutule\* ja/või tagumise udutule aktiveerimisel.

## HOIATUS

See süsteem aitab säästa energiat - see ei suuda igas olukorras kindlaks määrata, kas päevavalgus on liiga nõrk või piisavalt tugev, nt udus ja vihmas.

Juht peab alati veendumata, et auto tulede olek vastab liiklusesituatsioonile ja kohaldatavatele liikluseeskirjadele.

### Sellega seotud teave

- Valgustuse lülid (lk. 146)
- Süüteasendid (lk. 430)
- Lähituled (lk. 149)

<sup>1</sup> Daytime Running Lights

## Lähituled

Kui sõidate nii, et roolikangi pöördlüli on asendis **AUTO**, lülituvad lähituled hämaras või pimedas automaatselt sisse siis, kui auto elektrisüsteem on süüteasendis **II**.

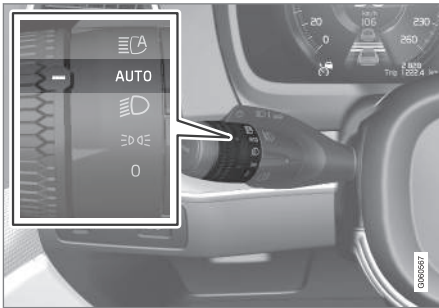

Keerake hoova valikulüli asendisse **AUTO**.

Kui roolikangi rõngaslüli on asendis **AUTO**, aktiveeruvad lähituled tagumise udutule sisselülitamisel automaatselt.

Kui roolikangi pöördlüli on asendis , lülitatakse lähituled alati sisse, kui auto elektrisüsteem on süüteasendis **II**.

## Tunnell tuvastamine

Auto tuvastab automaatselt tunnelisse sõitmise ning lülitab päevatuledelt ümber lähituledele.

Pange tähele, et vasakpoolse roolikangi pöördlüli peab tunnelite tuvastamiseks olema **AUTO** asendis.

## Sellega seotud teave

- Valgustuse lülitid (lk. 146)
- Süüteasendid (lk. 430)
- Päevasõidutuled (lk. 148)

## Kaugtule kasutamine

Kaugtuld juhitakse vasakpoolse roolikangiga. Kaugtuli on auto tugevaim tuli ja seda tuleb kasutada pimedas parema nähtavuse tagamiseks, kui see ei pimesta teisi liiklejaid.

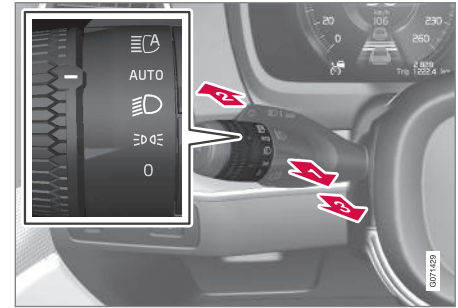

Pööratava rõngaga roolikang.

## Kaugtulede vilgutamine

- 1 Tõmmake roolikangi õrnalt tagasi kaugtulede vilgutamisasendisse. Kaugtuled süttivad niikauaks, kuni roolikang lastakse lahti.

## Kaugtuled

- 2 Kaugtulesid on võimalik sisse lülitada, roolikangi pöördrupp on asendis **AUTO**<sup>2</sup>

<sup>2</sup> Sisselülitatud lähitulede korral.

« või  . Kaugtulede sisselülitamiseks lükake roolikangi armatuurilaua suunas.

➔ Välja lülitamiseks tõmmake roolikangi tagasi.

Kui kaugtuled on aktiveeritud, süttib juhi ekraanil sümbol  .

### Sellega seotud teave

- Valgustuse lülitid (lk. 146)
- Aktiivne kaugtuli (lk. 150)

## Aktiivne kaugtuli

Aktiivsed kaugtuled on funktsioon, mis kasutab tuuleklaasi ülaseras paiknevat kaameraandurit vastutulevate liiklejate esitulede valguse või eessõitvate sõidukite tagatulede valguse tuvastamiseks, millest juhinduvalt lülitab kaugtuled ümber lähituledele.

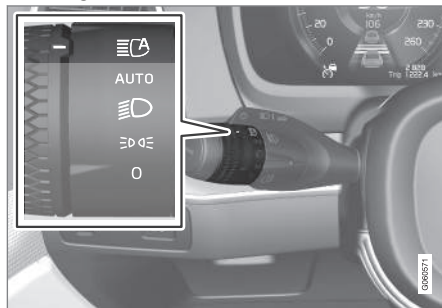



Sümbol  tähistab aktiivset kaugtuld.

Funktsioon saab käivituda sõites pimedas kiirusel ligikaudu 20 km/h (ligikaudu 12 mph) või kiiremini. Funktsioon võib arvesse võtta ka tänavavalgustust. Kui kaameraandur ei tuvasta vastutulijaid või eespool liikuvat sõidukit, lülitatakse kaugtuled umbes sekundi möödudes uuesti sisse.

## Aktiivsete kaugtulede sisselülitamine

Aktiivsete kaugtulede sisse- või väljalülitamiseks keerake vasakpoolne roolikang asendisse

 . Pöördnupp naaseb seejärel asendisse  . Kui aktiivsed kaugtuled on sisse lülitatud, helendab juhiekraanil valge sümbol  . Kaugtulede sisselülitamisel põleb sümbol sinisena.

Kui aktiivsed kaugtuled lülitatakse välja siis, kui põhituled põlevad, lülituvad lähituled automaatselt sisse.

Aktiivset kaugtuld ei ole vaja auto igakordsel käivitamisel uuesti aktiveerida.

## Kohanduv funktsionaalsus

Kui autol on LED<sup>3</sup>-esituled<sup>\*</sup>, siis on aktiivsetel kaugtuledel kohandumisfunktsioon<sup>4</sup>. Sellisel juhul erinevalt tavalisest pimestuskaitsest jäävad lähituled koos kaugtuledega põlema mõlemal pool vastutulevaid või eessõitvaid sõidukid – pimestuskaitset rakendatakse ainult otse sõidukile suunatud valguvihule.

<sup>3</sup> LED (Light Emitting Diode) (valgusdiodid)

<sup>4</sup> Sõltub auto varustusastmest.



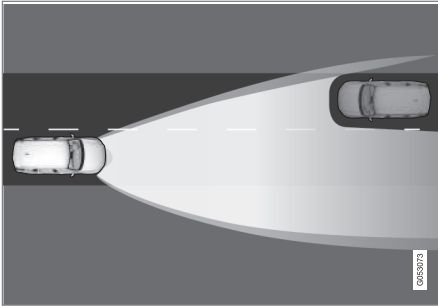

Kohanduv funktsionaalsus Lähituli otse vastutulevate sõidukite suunas, kuid kaugtule püsimine mõlemal pool sõidukit.

Kui kaugtuled on osaliselt kustutatud (st kaugtuled põlevad lähituledest vaid pisut heledamalt), siis on juhiakraanil sümbol  sinine.

### Aktiivse kaugtule piirangud

Kaameraanduril, millel funktsioon põhineb, on piirangud.



Kui see sümbol kuvatakse juhiakraanil koos teatega **Aktiivsed kaugtuled Ajutiselt pole saadaval**, siis tuleb lähi- ja kaugtulesid lülitada

käsitsi. Sümbol  nende teadete kuvamisel kustub.



Sama kehtib ka siis, kui nimetatud sümbol ilmub koos teatega **Tuuleklaasi andur Andur blokeeritud, vt kasutusjuhendit**.

On võimalik, et aktiivsete kaugtulede kasutamine on ajutiselt blokeeritud, nt tiheda udu või paduvihma korral. Aktiivsete kaugtulede taas kasutatavaks muutudes või takistuse eemaldamisel tuuleklaasi anduritelt teade kustub ja süttib sümbol .

### HOIATUS

Aktiivsed kaugtuled aitavad soodsates oludes saavutada optimaalset valgusvihku.

Juht vastutab alati lähi- ja kaugtulede vahel käsitsi ümberlülitamise eest, kui liiklusolukord või ilmastikutingimused seda nõuavad.

### Sellega seotud teave

- Valgustuse lülitid (lk. 146)
- Kaugtule kasutamine (lk. 149)
- Kaamera ja radariüksuse piirangud (lk. 399)

## Suunatulede kasutamine

Sõiduki suunatud lülitatakse sisse roolisamba vasakpoolsest hoovast. Suunatud vilguvad kolm korda või jäävad vilkuma, olenevalt sellest, kui kaugale on hooba üles- allasuunaliselt lükatud.



Suunatud.

### Lühike vilkumine

 Viige roolikang üles või alla esimesse asendisse ja laske lahti. Suunatud vilguvad kolm korda. Kui funktsioon keskekraanil desaktiveeritakse, vilguvad tuled ühe korra.



## **i** TÄHELEPANU

- Automaatselt vilkumise peatamiseks lükake hooblülitit kohe vastassuunas.
- Kui juhiakraanil olev suunatulede sümbol vilgub tavalisest kiiremini, siis vaadake juhiakraanil olevat teadet.

### Pidev vilkumine

- ➔ Viige roolikang üles või alla viimasesse asendisse.

Kanglülitit jääb oma asendisse ning viiakse tagasi käsitsi või automaatselt rooli liigutamisel.

### Sellega seotud teave

- Ohutuled (lk. 154)
- Tulefunktsioonide reguleerimine keskekraanil (lk. 147)

## Aktiivsed kurvituled\*

Aktiivsed kurvituled on mõeldud kurvides ja ristmikel lisavalgustuse pakkumiseks. LED<sup>5</sup>-esituledega autol\* võivad varustusastmest sõltuvalt olla aktiivsed kurvituled.

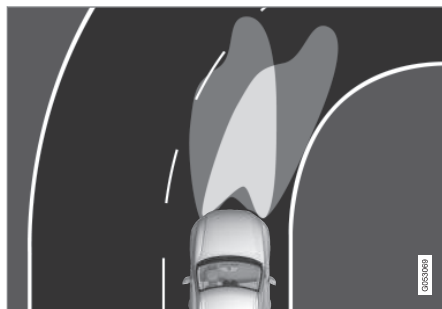

Tulede valgusvihu välja- (vasak) ja sisselülitatud (parem) funktsiooniga.

Aktiivsed kurvituled järgivad rooli keeramist ja pakuvad täiendavat valgustust kurvides ja ristmikel, mis tagab juhile parema nähtavuse.

Funktsioon aktiveeritakse automaatselt auto käivitamisel. Funktsiooni tõrke korral süttib näidikupaneelil tähis  ning samal ajal kuvatakse juhi ekraanil selgitav tekst.

Funktsioon on aktiivne ainult hämaras või pimedas ja ainult siis, kui auto liigub ja lähituled on sisse lülitatud.

## Funktsiooni sisse- ja väljalülitamine

Funktsioon aktiveeritakse tehases, kuid selle saab keskekraani funktsioonivaatel välja ja uuesti sisse lülitada.



Vajutage nuppu **Aktiivsed kurvituled**.

### Sellega seotud teave

- Tulefunktsioonide reguleerimine keskekraanil (lk. 147)

<sup>5</sup> LED (Light Emitting Diode) (valgusdiod)

## Tagumine udutuli

Tagumised udutuled on märgatavalt tugevamad kui tavalised tagatuled ja neid tuleks kasutada ainult halva nähtavuse korral näiteks udus, lumes, suitsus või tolmus, et teised liiklejad näeksid eesliikuvat sõidukit varakult.



Tagumise udutule nupp.

Tagumine udulamp on lamp, mis asub auto tagaosas juhipoolel küljel.

Tagumise udutule võib sisse lülitada ainult süüteasendis II ja roolikangi valikunupp on asendis **AUTO** või .

Tulede sisse-/väljalülitamiseks vajutage nuppu. Kui tagumine udutuli põleb, süttib juhiakraanil sümbol .

Tagumine udutuli lülitub automaatselt välja, kui auto välja lülitatakse või roolikangi pöördlüliti seatakse asendisse **0** või .

### TÄHELEPANU

Eeskirjad tagumiste udutulede kasutamise kohta on riigiti erinevad.

### Sellega seotud teave

- Valgustuse lülitid (lk. 146)
- Süüteasendid (lk. 430)

## Pidurituli

Pidurituli süttib pidurdamisel automaatselt. Pidurituli süttib, kui piduripedaali vajutatakse ja kui auto üks tugisüsteemidest pidurdab autot automaatselt.

### Sellega seotud teave

- Hädapidurituled (lk. 154)
- Pidurite funktsioonid (lk. 433)
- Driver support system (lk. 276)

## Hädapidurituled

Hädapidurituled lülitatakse sisse tagapool sõitvate juhtide hoiatamiseks äkilise pidurduse eest.

Hädapidurduse korral hakkavad pidurituled vilkuma, mitte ei sütti püsivalt nii nagu tavaliise pidurduse korral.

Hädapidurituled süttivad tugeval pidurdamisel või siis, kui ABS -süsteem suurel kiirusel aktiveerub.

Kui juht aeglustamiseks pidurdab ja seejärel piduri vabastab, hakkab pidurituli jälle normaalselt põlema.

Samal ajal aktiveeritakse auto ohutuled. Need vilguvad seni, kuni juht kiirendab või auto ohutuled välja lülitab.

## Sellega seotud teave

- Pidurituli (lk. 153)
- Jalgpidor (lk. 433)
- Ohutuled (lk. 154)

## Ohutuled

Ohutuled hoiatavad teisi liiklejaid, lülitades korraga sisse kõik auto suunatud. Funktsiooni saab kasutada liiklusohtlikest olukordadest teavitamiseks.

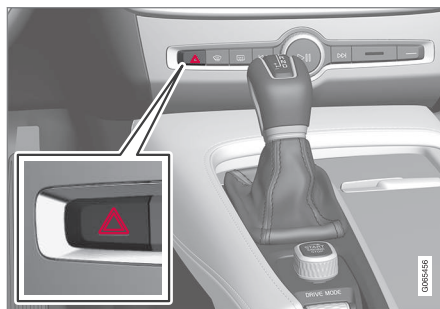

Ohutulede nupp.

Ohutulede aktiveerimiseks tuleb vajutada nuppu.

Ohutuled aktiveeruvad automaatselt kui auto pidurdab nii järsult, et avariipidurdustuled süttivad ning kiirus on madal. Ohutulesid hakatakse vilgutama pärast avariipidurdustulede vilkumise lõppemist ja deaktiveeritakse automaatselt, kui auto hakkab liikuma või vajutate nuppu.

### **i** TÄHELEPANU

Ohutulede kasutamise eeskiri võib riigiti erineda.

## Sellega seotud teave

- Hädapidurituled (lk. 154)
- Suunatud kasutamine (lk. 151)

## Turvalise kojujõudmise valgustuse kasutamine

Mõnda välisvalgustit saab pärast auto lukustamist turvalagustina kasutada.

Funktsiooni aktiveerimiseks toimige järgmiselt.

1. Lülitage mootor välja.
2. Lükake vasakpoolset roolikangi armatuur-laua suunas ja vabastage.
3. Astuge autost välja ja lukustage uks.
  - > Sümbol juhiekraanil põleb, mis näitab, et funktsioon on aktiveeritud ja välisvalgustus on sisse lülitatud: Parktuled, esilaternad, numbrimärgi valgustus ja välised käepidemetuled\*.

Ajavahemiku pikkust, mille jooksul turvalagustus põleb, on võimalik keskekraanil seadistada.

## Sellega seotud teave

- Tulefunktsioonide reguleerimine keskekraanil (lk. 147)
- Läheneimisvalgustuse kestus (lk. 155)

## Läheneimisvalgustuse kestus

Läheneimisvalgustus lülitatakse sisse kaugjuhtimis-pult-võtmele kui auto on lukust lahti. Funktsioon aktiveeritakse, kui lukust avamiseks kasutatakse kaugjuhtimis-pulti. Päevavalgel on aktiveeritud parktuled, salongi laetuled, põrandatuled ja pakiruumi valgustus. Nõrgas päevavalguses või pimeduses aktiveeritakse ka numbrimärgi valgustus ja välised käepidemetuled\*, nii et valgusallikas on suunatud maapinna poole.

Valgustus põleb umbes 2 minutit, kui ühtegi ust ei avata. Kui uks avatakse aktiveerimisaja jooksul, pikeneb salongitulede ja väliste käepidemetulede\* aeg.

Funktsiooni saab keskekraanilt aktiveerida ja inaktiveerida.

## Sellega seotud teave

- Tulefunktsioonide reguleerimine keskekraanil (lk. 147)
- Turvalise kojujõudmise valgustuse kasutamine (lk. 155)
- kaugjuhtimis-pult-võti (lk. 231)

## Salongivalgustus

Salongis on mitut tüüpi valgustust, nt üldvalgustus, reguleeritav sisevalgustus ja lugemisvalgustus.

Kogu salongi valgustust saab käsitsi sisse ja välja lülitada vähemalt 5 minuti jooksul pärast seda, kui:

- mootor on seisatud ja auto elektrisüsteem on süüteasendis **0**;
- auto on lukust lahti keeratud kuid mootor pole veel käivitatud.

## Eesmine laevalgustus



Eesmistele lugemislampidele ja salongivalgustusele lülitid laekonsoolis.

- 1 Vasakpoolne lugemislamp
- 2 Salongivalgustus



◀◀ **3** Automaatse salongivalgustuse funktsioon

**4** Parempoolne lugemislamp

### Lugemisvalgustus

Vasakul ja paremal pool olevaid lugemislampe saab sisse ja välja lülitada katusekonsoolis olevate nuppude lühikese vajutusega. Heleduse reguleerimiseks hoidke nuppu sees.

### Salongivalgustus

Põranda- ja laevalgustuse lülitamiseks vajutage lühidalt laekonsoolil olevat nuppu.

### Automaatse salongivalgustuse funktsioon

Automaatne funktsioon aktiveeritakse laekonsooli nupu **AUTO** pöngusa vajutusega. Kui automaatne süsteem on aktiveeritud, süttib nupu valgusnäidik ning salongivalgustus lülitatakse sisse ja välja vastavalt alltoodule.

Salongivalgustus süttib:

- auto lukust avamisel;
- auto väljalülitamisel;
- ukse avamisel;

Salongivalgustus kustub:

- auto lukustamisel;
- auto käivitamisel;
- ukse sulgemisel.
- küljeuks on jäänud lahti umbes 2 minutiks.

### Tagumine laevalgustus

Salongi tagumises osas on lugemisvalgustus, mida kasutatakse ka salongivalgustusena.



Tagaistme kohal olevad lugemislambid.

Lugemistuled lülitatakse sisse või välja, vajutades lühidalt tule vastavat nuppu. Heleduse reguleerimiseks hoidke nuppu sees.

### Kindalaekavalgustus

Kindalaeka valgustus lülitatakse automaatselt sisse ja välja vastavalt sellele, kas kaas on kinni või lahti.

### Päikesesirmi peeglivalgustus\*

Päikesesirmis oleva peegli valgustus lülitatakse sisse katte avamisel ja välja selle sulgemisel.

### Maapinna valgustus\*

Maapinna valgustus lülitub sisse või välja vastava ukse avamisel või sulgemisel.

### Astmelaua valgustus

Astmelaua valgustus lülitub sisse või välja ukse avamisel või sulgemisel.

### Pakiruumi valgustus

Pakiruumi valgustus lülitatakse sisse pakiruumi kaane avamisel või välja selle sulgemisel.

### Sisekujunduse valgustus

Üldvalgustus lülitatakse sisse, kui ukсед avate, ja välja, kui auto lukustatakse. Sisekujunduse valgustuse tugevust saab kohandada keskekraanilt ja täpselt reguleerida, kasutades armatuurlaua pöördlülitit.

### Miljöövalgustus\*

Auto on varustatud LED-tulega, mis muudavad värvi. Need tuled süttivad mootori töötamisel. Miljöövalgustust saab kohandada keskekraanilt ja täpselt reguleerida, kasutades armatuurlaua pöördlülitit.

### Uste panipaikade valgustus

Uste panipaikade valgustus lülitatakse sisse, kui ukсед avate, ja lülitatakse välja, kui auto lukustatakse. Heledust saate täpselt reguleerida armatuurlaua pöördlülitiga.

### Valgustus tunnelkonsooli eesmise topsihoidikus

Eesmise topsihoidikute valgustus süttib auto lukust avamisel ja kustub auto lukustamisel.







AKNAD, KLAASID JA PEEGLID

## Aknad, klaas ja peeglid

Autol on mitmesugused aknad, aknaklaasid ja peeglid. Osa auto akendest on lamineeritud. Tuleklaasi klaas on lamineeritud ja lamineeritud klaas on valikuliselt saadaval ka mõne teise klaasistatud ala jaoks. Lamineeritud klaas on karastatud ning tagab salongis parema kaitse sissemurdmiste vastu ja efektiivsema heliisolatsiooni.



Sümbol, mis kuvatakse akendel, kui klaas on lamineeritud<sup>1</sup>

## Sellega seotud teave

- Akende ja päikesesirmide muljumiskaitse (lk. 160)
- Katuseluuk\* (lk. 167)
- Aknatõstukid (lk. 161)
- Tahavaatepeeglid (lk. 164)
- Päikesesirmi kasutamine\* (lk. 163)
- Esiklaasi ekraan\* (lk. 135)
- Tuuleklaasipuhastite kasutamine (lk. 171)
- Tuuleklaasi- ja laternapesurite kasutamine (lk. 173)
- Tuuleklaasi soojenduse aktiveerimine ja deaktiveerimine\* (lk. 210)

<sup>1</sup> Ei kehti tuuleklaasile, mis on alati lamineeritud ega sisalda seda sümbolit.

- Tagaklaasi ja külgspeeglite soojenduse aktiveerimine ning deaktiveerimine (lk. 212)

## Akende ja päikesesirmide muljumiskaitse

Kõikidel elektrilistel akendel ja päikesesirmidel\* on muljumiskaitse funktsioon, mis raken-dub juhul, kui midagi blokeerib nende ava-mist või sulgemist.

Blokeerimise korral liikumine peatub ning ava-neb seejärel blokeeritud asendist automaatselt ligikaudu 50 mm (ligikaudu 2 tolli) (ehk täie-likku õhutusasendisse).

Sulgemise tühistamise korral saab muljumis-kaitse alistada (nt jäätumise puhul), vajutades juhtnuppu samas suunas.

Kui muljumiskaitstes tekib rike, saab katsetada lähtestamisjada.

### HOIATUS

Kui starteri aku ei ole ühendatud, tuleb õige toimivuse tagamiseks automaatne avamis- ja sulgemisfunktsioon lähtestada. Vahele-jäämiskaitse toimimiseks tuleb teha lähtes-tamine.

## Sellega seotud teave

- Muljumiskaitse lähtestamisjada (lk. 161)
- Elektriliste klaasitõstukite kasutamine (lk. 162)
- Päikesesirmi kasutamine\* (lk. 163)
- Katuseluugi kasutamine\* (lk. 169)

## Muljumiskaitse lähtestamisjada

Kui probleem tekib elektriliste akende elektrifunktsioonidega, saab katsetada lähtestusjada.

Elektriga töötavatel päiksesesirmidel\* on lähtestamisjada, mida saab vajaduse korral katsetada.

### HOIATUS

Kui starteri aku ei ole ühendatud, tuleb õige toimivuse tagamiseks automaatne avamis- ja sulgemisfunktsioon lähtestada. Vahelejäämiskaitse toimimiseks tuleb teha lähtestamine.

Kui probleem ei kao või see on seotud katuse- luugiga, võtke ühendust teenindusega<sup>2</sup>.

### Elektriakna lähtestamine

1. Alustage nii, et aken on suletud.
2. Seejärel viige see käsitsi kolm korda ülespoole suletud asendisse.
  - > Süsteem lähtestub automaatselt.

### Päiksesirmi lähtestamine\*

1. Alustamisel peab päiksesirm olema tagasi tõmmatud.
2. Vajutage tagasitõmbamise režiimi reguleerimisnuppu u 15 sekundit.
  - > Süsteem lähtestub automaatselt.

### Sellega seotud teave

- Akende ja päiksesesirmide muljumiskaitse (lk. 160)
- Elektriliste klaasitõstukite kasutamine (lk. 162)
- Päiksesirmi kasutamine\* (lk. 163)

## Aknatõstukid

Igal uksele on juhtpaneel elektriliste aknatõstukite kasutamiseks. Juhiuksel on juhtnupud kõikide akende reguleerimiseks ja lapselukude aktiveerimiseks.

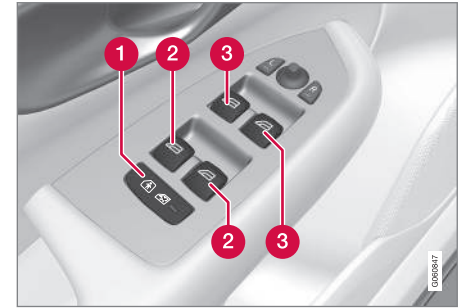

Juhiukses olev juhtpaneel.

- 1 Elektrilised lapselukud\*, mis inaktiveerivad juhtnupud tagumistel ustel, et hoida ära auste või akende avamine auto seest.
- 2 Tagaakende juhtnupud.
- 3 Esiakende juhtnupud.

<sup>2</sup> Soovitav on kasutada volitatud Volvo teenindust.



## ⚠ HOIATUS

Lapsed, muud autos viibijad ja esemed võivad liikuvate osade vahele kinni jääda.

- Akende liikumist tuleb kogu aeg jälgida.
- Ärge lubage lastel nuppudega mängida.
- Ärge kunagi jätke lapsi üksi autosse.
- Lülitage elektriakende vool alati välja: seadke auto elektrisüsteem süüteasendisse **O** ja võtke võti kaasa, kui autost lahkute.
- Ärge kunagi pange läbi akende objekte ega kehaosi, isegi siis, kui auto elektrisüsteem on täielikult lahti ühendatud.

## Sellega seotud teave

- Elektriliste klaasitõstukite kasutamine (lk. 162)
- Akende ja päikesesirmide muljumiskaitse (lk. 160)
- Muljumiskaitse lähtestamisjada (lk. 161)

## Elektriliste klaasitõstukite kasutamine

Juhi ukse juhtpaneelilt saab avada ja sulgeda kõiki elektrilisi aknaid, muude uste juhtpaneelidelt avatakse ja sulgetakse vaid vastava ukse aken.

Elektrilistel akendel on muljumiskaitse. Kui muljumiskaitstes tekib rike, saab katsetada lähetestamisjada.

## ⚠ HOIATUS

Lapsed, muud autos viibijad ja esemed võivad liikuvate osade vahele kinni jääda.

- Akende liikumist tuleb kogu aeg jälgida.
- Ärge lubage lastel nuppudega mängida.
- Ärge kunagi jätke lapsi üksi autosse.
- Lülitage elektriakende vool alati välja: seadke auto elektrisüsteem süüteasendisse **O** ja võtke võti kaasa, kui autost lahkute.
- Ärge kunagi pange läbi akende objekte ega kehaosi, isegi siis, kui auto elektrisüsteem on täielikult lahti ühendatud.



Aknatõstukite kasutamine.

- Kasutamine ilma auto-funktsioonita. Viige üks juhtnuppudest õrnalt üles või alla. Elektrilised aknad liiguvad üles või alla, kuni juhtnuppu paigal hoitakse.
- Kasutamine auto-funktsiooniga. Viige üks juhtnuppudest üles või alla lõppasendisse ja laske seejärel lahti. Aken liigub automaatselt oma lõppasendisse.

Elektriliste akende kasutamiseks peab süüde olema asendis **I** või **II**. Aknaid saab liigutada veel mõne minuti vältel pärast mootori väljalülitamist ja süüte väljalülitamist, kuid mitte pärast seda, kui mõni uks avatakse. Kasutada saab korraga vaid üht juhtseadist.

Seda võib juhtida ka kaugjuhtimispuldi või ukseingi võtmeta avamise\* funktsiooniga.

**⚠ HOIATUS**

Jälgige, et akende kaugjuhtimispuldiga sulgemise või võtmevaba käepidemega avamise\* korral ei tekiks laste või teiste kaasisõtjate muljumise ohtu.

**i TÄHELEPANU**

Üks võimalus vältida avatud tagaakende korral pulseerivat tuulemüra on avada veidi ka esiaknad.

**i TÄHELEPANU**

Aknaid ei saa avada suurematel kiirustel kui 180 km/h (ligikaudu 112 miili tunnis), kuid neid saab sulgeda.

Juht vastutab alati kehtivate liikluseeskirjade järgimise eest.

**i TÄHELEPANU**

Akende liigutamine ei pruugi madalate temperatuuride korral võimalik olla.

**Sellega seotud teave**

- Aknatõstukid (lk. 161)
- Akende ja päikesesirmide muljumiskaitse (lk. 160)
- Muljumiskaitse lähtestamisjada (lk. 161)

- Võtmeta lukustamine ja lukust avamine\* (lk. 259)
- Lukustamine ja lukust avamine kaugjuhtimispuldiga (lk. 233)

**Päikesesirmi kasutamine\***

Päikesesirmid on sisse ehitatud mõlemasse tagauksesse ja tagumisse pakiriulisse.

**Tagauks – käsitsi juhitav**

Joonis on illustratiivne – versioon võib olla erinev.

**1** Konks vastava sulguriga

- Tõsta päikesekaitse üles ja kinnita ukseraami ülaosas asuva konksu külge.

Akent on võimalik avada ja sulgeda ka siis, kui päikesekaitse on üles tõstetud.



## ◀ Tagumise akna pakiriül



Tagumise akna riulis on elektriliselt juhitav päikesekate.

Päikesesirmi kasutamiseks peab auto elektrisüsteem olema asendis II.

### **i** TÄHELEPANU

Päikesesirmi kasutamine ei pruugi madala temperatuuri korral olla võimalik.

### Keskekraani kaudu kasutamine



Vajutage põgusalt keskekraani funktsioonivaate nuppu **Tagumine päiksekate** – päikesekaitse liigub automaatselt ülemisse või alumisse lõppasendisse.

## Sellega seotud teave

- Akende ja päikesesirmide muljumiskaitse (lk. 160)
- Muljumiskaitse lähtestamisjada (lk. 161)
- Aknatõstukid (lk. 161)

## Tahavaatepeeglid

Tahavaatepeegleid ja külgepeegleid saab juht kasutada, et näha paremini auto taha.

### Sisemine tahavaatepeegel

Salongis oleval tahavaatepeegil on funktsiooni HomeLink\*, automaatne pimestuskaitse\* ja kompass\*.

Salongis olevat tahavaatepeeglit saab käsitsi õige nurga alla sättida.

### Külgepeeglid

#### **⚠ HOIATUS**

Mõlemad peeglid on optimaalse nähtavuse tagamiseks kumerapinnalised. Objektid võivad tunduda kaugemal, kui nad tegelikult on.

Külgepeegleid reguleeritakse asendisse juhtnupu juhiukse juhtpaneelil.

Peale selle on saadaval mitu automaatseadet, mille saab seostada elektrilise istme nuppude mälu funktsiooniga\*.

### Sellega seotud teave

- HomeLink®\* (lk. 481)
- Kompass\* (lk. 485)
- Tahavaatepeegli pimestuskaitse reguleerimine (lk. 165)

- Küljpeeglite nurga reguleerimine (lk. 166)
- Istme, küljpeeglite ja esiklaasi ekraani\* asendi salvestamine (lk. 178)
- Tagaklaasi ja küljpeeglite soojenduse aktiveerimine ning deaktiveerimine (lk. 212)

## Tahavaatepeegli pimestuskaitse reguleerimine

Tagant tulev ere valgus võib peegelduda tahavaatepeeglitest ja pimestada juhti. Kasutage pimestuskaitset, kui tagant tuleva auto tule pimestavad.

### Käsitsi pimestuskaitse

Tahavaatepeegli (reisijateruumis) hämardamiseks on nupp peegli alumises servas.



#### 1 Käsitsi pimestuskaitse juhtelement.

1. Pimestuskaitse kasutamiseks viige juhtelement salongi poole.
2. Normaalasendisse naasmiseks viige juhtelementi tuuleklaasi poole.

Käsitsi pimestuskaitse reguleerimine pole saadaval automaatse pimestuskaitse korral.

## Automaatne pimestuskaitse\*

Tahavaatepeeglid ja küljpeeglid aktiveerivad automaatselt taganttuleva ereda valguse pimestuskaitse. Automaatne tumendamine on sõidu ajal alati aktiveeritud, erandiks on tagurdamine.

### **i** TÄHELEPANU

Tundlikkuse muutmise korral ei ole hämardumine kohe märgatav, vaid see toimub aja jooksul.

Pimestuskaitse tundlikkus mõjutab nii tahavaatepeeglit kui ka küljpeegleid.

Pimestuskaitse tundlikkuse muutmiseks tehke järgmist.

1. Vajutage keskekraani ülavaates **Seaded**.
2. Vajutage **My Car** → **Peeglid ja mugavus**.
3. Valige **Peegli automaatne tumistamine** valikus **Normaalne, Tume** või **Hele**.

Sisemisel tahavaatepeegلیل on kaks andurit – üks ettepoole ja teine tahapoole suunatud – mis töötavad koos pimestava valguse tuvastamiseks ja kõrvaldamiseks. Ettepoole suunatud andur tuvastab ümbritsevat valgust ja tahapoole suunatud andur taga sõitvate autode sõidutulesid.



- ◀◀ Külgpeeglite automaatse pimestuskaitsega varustamiseks peab see funktsioon olema kasutusel ka salongi tahavaatepeegliil.

### **i TÄHELEPANU**

Kui andureid varjavad näiteks parkimisload, transponderid, päikesesirvid või istmetel või pagasiriivulitel olevad esemed selliselt, et valgus anduriteni ei pääse, väheneb tahavaatepeeglite pimestuskaitse funktsioon.

### **Sellega seotud teave**

- Tahavaatepeeglid (lk. 164)
- Külgpeeglite nurga reguleerimine (lk. 166)

### **Külgpeeglite nurga reguleerimine**

Parema tahavaate tagamiseks tuleb külgpeegleid juhi eelistuste järgi reguleerida.

Peale selle on saadaval mitu automaatseadet, mille saab seostada elektrilise istme nuppude mälufunktsiooniga\*.

### **Külgpeeglite juhtnuppude kasutamine**



Küljpeeglite juhtnupud.

Küljpeegleid reguleeritakse asendisse juhtnupust juhuks juhtpaneelil. Süüteasend peab olema vähemalt **I**.

1. Vasakpoolse peegli reguleerimiseks vajutage **L** -nuppu, parempoolse reguleerimiseks **R** -nuppu. Nupus olev tuli süttib.
2. Reguleerige asendit keskel asuva seadistuskangiga.

3. Vajutage **L** või **R** nuppu uuesti. Tuli kustub.

### **Tahavaatepeeglite elektriline kokku lükatud asendisse liigutamine\***

Parkimisel/sõitmisel kitsastes kohtades on võimalik peeglid kokku lükata.

1. Vajutage korraga alla nupud **L** ja **R**.
2. Laske nupud ligikaudu ühe sekundi pärast lahti. Peeglid peatuvad automaatselt täiesti kokkulükatud asendis.

Lükake peeglid lahti, vajutades samaaegselt nuppudele **L** ja **R**. Peeglid peatuvad automaatselt eelmise seadistusega välja lükatud asendis.

### **Neutraalasendi taastamine**

Välismõjude tagajärjel kohalt nihkunud peeglid tuleb elektriliselt nende algasendisse tagasi viia, et nende sisse tõmbamine/väljalükkamine\* toimuks õigesti.

1. Tõmmake küljpeeglid sisse, vajutades korraga nuppe **L** ja **R**.
2. Lükake need uuesti välja, vajutades korraga nuppe **L** ja **R**.
3. Korda vajadusel ülaltoodud protseduuri.

Peeglid viiakse tagasi algasendisse.



### Nurga reguleerimine parkimise ajal<sup>3</sup>

Ükspeeglit saab alla keerata, et juht näeks näiteks parkimise ajal teeserva.

- Lülitage sisse tagumine käik ja vajutage nuppu **L** või **R**.

Pange tähele, et nuppu peab võib-olla vajutama kaks korda; see oleneb sellest, kas nupp oli juba enne valitud. Küljpeegli allasuunamisel nupp vilgub. Kui tagurpidikäik on vabastatud, hakkab küljpeegel automaatselt liikuma u 3 sekundi pärast ja läheb algasendisse tagasi u 8 sekundi pärast.

### Nurga automaatne reguleerimine parkimise ajal<sup>3</sup>

Selle sättega liigutatakse küljpeeglit automaatselt alla, kui valitud on tagurpidikäik. Sisestõmmatud asend on eelseadistatud ja seda ei saa reguleerida.

1. Vajutage keskekraani ülavaates **Seaded**.
2. Vajutage **My Car** → **Peeglid ja mugavus**.
3. Aktiveerimiseks/keelamiseks ning määramaks, milline peegel peaks nurga all olema, valige **Küljpeegli kallutamise tagurdamisel, Väljas, Juht, Reisija** või **Mõlemad**

Küljpeegli saab viia tagasi algasendisse, vajutades kaks korda nuppu **L** või **R**.

### Automaatne kokkulükkamine lukustamise ajal\*

Keskekraanil saate seadistada kõik tahavaate- ja küljpeeglid auto võtmega lukustamise/lukust avamise korral automaatselt sisse/välja tõmbuma.

1. Vajutage keskekraani ülavaates **Seaded**.
2. Vajutage **My Car** → **Peeglid ja mugavus**.
3. Aktiveerimiseks/inaktiveerimiseks valige **Klapi peeglid lukustamisel kokku**.

Kui aga peeglid on kokku tõmmatud kasutades **L** ja **R** nuppe, tuleb need ka käsitsi lahti tõmmata.

### Sellega seotud teave

- Tahavaatepeeglid (lk. 164)
- Tahavaatepeegli pimestuskaitse reguleerimine (lk. 165)
- Istme, küljpeeglite ja esiklaasi ekraani\* asendi salvestamine (lk. 178)
- Tagaklaasi ja küljpeeglite soojenduse aktiveerimine ning deaktiveerimine (lk. 212)

### Katuseluuk\*

Katuseluugi saab avada tagumisest servast vertikaalselt (õhutusasend) või horisontaalselt (avatud asend).

Katuseluugil on deflektor. Peale selle on siseimine päikesekaitse, mis suletakse käsitsi.



Katuseluuki juhitakse katusel asuva juhtelemendi abil. Juhtelement on aktiveeritud, kui auto elektrisüsteem on süüteasendis **I** või **II**.

<sup>3</sup> Ainult kombinatsioonis koos mäluunupudega\* elektriliste istmetega.



### **! HOIATUS**

Lapsed, muud autos viibijad ja esemed võivad liikuvate osade vahele kinni jääda.

- Akende liikumist tuleb kogu aeg jälgida.
- Ärge lubage lastel nuppudega mängida.
- Ärge kunagi jätke lapsi üksi autosse.
- Lülitage elektriakende vool alati välja: seadke auto elektrisüsteem süüteasendisse **O** ja võtke võti kaasa, kui autost lahkute.
- Ärge kunagi pange läbi akende objekte ega kehaosi, isegi siis, kui auto elektrisüsteem on täielikult lahti ühendatud.

### **! TÄHTIS TEAVE**

- Kui olete katusele pakiraami paigaldanud, ärge katuseeluuki avage.
- Ärge asetage katuseeluugile raskeid esemeid.

### **! TÄHTIS TEAVE**

- Enne katuseeluugi avamist eemaldage jää ja lumi. Kange hoolet selle eest, et te ei kriimustaks pindu ega kahjustaks ribasid.
- Ärge kasutage katuseeluuki, kui see on kinni jäätunud.

### **Deflektor**

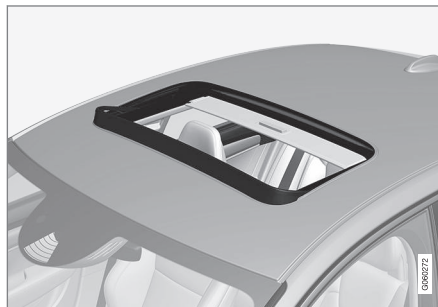

Katuseeluuk on varustatud deflektoriga, mis pöördub ülespoole, kui katuseeluuk avatakse.

### **Sellega seotud teave**

- Katuseeluugi kasutamine\* (lk. 169)
- Akende ja päikeseesirmide muljumiskaitse (lk. 160)
- Võtmeta lukustamine ja lukust avamine\* (lk. 259)

- Lukustamine ja lukust avamine kaugjuhtimispuldiga (lk. 233)

## Katuseluugi kasutamine\*

Katusela paigutatud juhtnupuga kasutamisel avaneb katuseluuk esmalt mugavusasendisse.

Õhutusasendi valimisel tõuseb katuseluugi tagumine serv üles.

### ⚠ HOIATUS

Lapsed, muud autos viibijad ja esemed võivad liikuvate osade vahele kinni jääda.

- Akende liikumist tuleb kogu aeg jälgida.
- Ärge lubage lastel nuppudega mängida.
- Ärge kunagi jätke lapsi üksi autosse.
- Lülitage elektriakende vool alati välja: seadke auto elektrisüsteem süüteasendisse **O** ja võtke võti kaasa, kui autost lahkute.
- Ärge kunagi pange läbi akende objekte ega kehaosi, isegi siis, kui auto elektrisüsteem on täielikult lahti ühendatud.

### ⚠ TÄHTIS TEAVE

- Kui olete katusela pakiraami paigaldanud, ärge katuseluuki avage.
- Ärge asetage katuseluugile raskeid esemeid.

### ⚠ TÄHTIS TEAVE

- Enne katuseluugi avamist eemaldage jää ja lumi. Kange hoold selle eest, et te ei kriimustaks pindu ega kahjustaks ribasid.
- Ärge kasutage katuseluuki, kui see on kinni jäätunud.



- 1 Avamine, käsitsi
- 2 Avamine, automaatne
- 3 Sulgemine, käsitsi
- 4 Sulgemine, automaatne

Katuseluugi liikumine lõpeb käsitsi kasutamise korral juhtnupu vabastamisel või mugavusasendi või maksimaalse avatud/suletud asendi saavutamisel. Liikumine peatub ka siis, kui juhtnuppu katuseluugi liikumise ajal uuesti vajutatakse.

Katuseluugi ja päikesesirmi kasutamiseks peab auto elektrisüsteem olema süüteasendis **I** või **II**.

Seda võib juhtida ka kaugjuhtimispuldi või ukseingi võtmeta avamise\* funktsiooniga.





## ⚠ HOIATUS

Jälgige, et akende kaugjuhtimispuldiga sulgemise või võtmevaba käepidemega avamise\* korral ei tekiks laste või teiste kaasõitjate muljumise ohtu.

## ! TÄHTIS TEAVE

Veenduge, et katuseluuk sulgub korralikult.

### Käsitsi käitamine

- Katuseluugi avamine: käsitsi käitamiseks vajutage juhtelement tagumisse asendisse. Katuseluuk jõuab esimesena mugavusasendisse<sup>4</sup>. Maksimumasendise avamiseks vajutage juhtnuppu teist korda tahapoole.

Sulgege katuseluuk korrates eelnevat protseduuri vastupidises järjekorras - vajutage juhtnuppu ette-/allapoole, käsitsi sulgemise asendi suunas.

### Automaatne käitamine

- Katuseluugi avamine: automaatseks käitamiseks vajutage juhtnupp tagumisse asendisse. Katuseluuk jõuab esimesena mugavusasendisse<sup>4</sup>. Maksimaalsesse asendisse avamiseks vajutage juhtnuppu teist korda tahapoole (automaatse avamise asendisse) ja vabastage nupp.

Sulgege katuseluuk korrates eelnevat protseduuri vastupidises järjekorras - vajutage juhtnuppu ette-/allapoole, automaatse sulgemise asendi suunas.

Katuseluuk ei jää sulgemisel pidama sobivasse asendisse.

## i TÄHELEPANU

Akende liigutamine ei pruugi madalate temperatuuride korral võimalik olla.

### Õhutusasend



Õhutusasend, tagumises servas vertikaalselt.

- ➔ Avamiseks vajutage juhtnuppu ülespoole.
- ➔ Sulgemiseks vajutage juhtnuppu ette-/allapoole.

Õhutusasendi valimisel tõuseb katuseluugi tagumine serv üles.

### Päikesekaitse

Katuseluugil on käsitsi liigutatav, lükatav sise- ja välimine päikesesirm. Päikesekaitse nihkub katuseluugi avamisel automaatselt tagasi. Haarake käepidemest ja lükake päikesesirm selle sulgemiseks ettepoole.

### Sellega seotud teave

- Katuseluuk\* (lk. 167)
- Akende ja päikesesirmide muljumiskaitse (lk. 160)
- Võtmeta lukustamine ja lukust avamine\* (lk. 259)
- Lukustamine ja lukust avamine kaugjuhtimispuldiga (lk. 233)

<sup>4</sup> Mugavusasendiks nimetatakse katuseluugi asendit, kus tuulemüra ja resonants on ka sõidu ajal võimalikult madalad.

## Klaasipuhastid ja pesuvedelik

Koos pesuvedelikuga parandavad klaasipuhastid nähtavust ja esitulede valgusvihku. Pesuridüüse soojendatakse\* külma ilmaga automaatselt, et aknapesuvedelik ei jäätuks.

Kui alles on jäänud umbes 1 liiter (1 kvart) pesuvedelikku, kuvatakse juhiekraanil teave selle kohta, et pesuvedelikku tuleb juurde lisada.

## Sellega seotud teave

- Vihmaanduri kasutamine (lk. 172)
- Tuuleklaasi- ja laternapesurite kasutamine (lk. 173)
- Vihmaanduri mälufunktsiooni kasutamine (lk. 173)
- Aknapesuvedeliku lisamine (lk. 635)
- Puhastiharjade seadmine hooldusasendisse (lk. 634)
- Tuuleklaasi puhastiharjade asendamine (lk. 633)
- Tuuleklaasipuhastite kasutamine (lk. 171)

## Tuuleklaasipuhastite kasutamine

Tuuleklaasipuhastid on mõeldud tuuleklaasi puhastamiseks. Tuuleklaasipuhasti eri sätteid saab määrata parempoolse hoovaga.

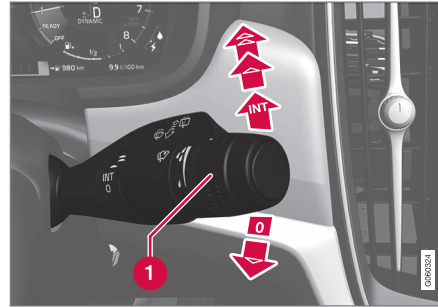

Parempoolne roolikang.

- 1 Pöördlülitit kasutatakse vihmaanduri tundlikkuse ja klaasipuhasti pühkimise sageduse määramiseks.

## Üks tõmme

- ▼ Ühe tõmbe tegemiseks lükake hooba allapoole ja laske lahti.

## Tuuleklaasipuhasti välja lülitatud

- 0 Viige kanglülitit tuuleklaasipuhastite väljalülitamiseks asendisse 0.

## Intervallpuhastus

- INT Liigutage kangi üles, et lülitada puhastid intervallpuhastuse režiimi. Seadista aktiveeritud intervallpuhastusega tõmmete arv ajaühiku kohta pöördlülitil abil.

## Pidev puhastamine

- ▲ Tõstke hooba ülespoole, et puhastid liiguksid tavakiirusel.
- ▲ Tõstke hooba veel ülespoole, et puhastid liiguksid suurel kiirusel.

## ! TÄHTIS TEAVE

Enne klaasipuhastite aktiveerimist veenduge, et klaasipuhasti harjad ei ole kinni külmunud, ning kraapige lumi või jää tuuleklaasilt ära.

## ! TÄHTIS TEAVE

Kui klaasipuhastid puhastavad esiklaasi, kasutage rohkelt klaasipesuvedelikku. Klaasipuhastite töö ajal peab esiklaas olema märg.

## Sellega seotud teave

- Vihmaanduri kasutamine (lk. 172)
- Tuuleklaasi- ja laternapesurite kasutamine (lk. 173)
- Klaasipuhastid ja pesuvedelik (lk. 171)



- Vihmaanduri mälu funktsiooni kasutamine (lk. 173)
- Aknapesuveeliku lisamine (lk. 635)
- Puhastiharjade seadmine hooldusasendis (lk. 634)
- Tuuleklaasi puhastiharjade asendamine (lk. 633)

### Vihmaanduri kasutamine

Vihmaandur käivitab tuuleklaasipuhastid automaatselt vastavalt sellele, kui palju vett see tuuleklaasil leiab. Vihmaanduri tundlikkust saab reguleerida parempoolse roolikangi pöördnupuga.

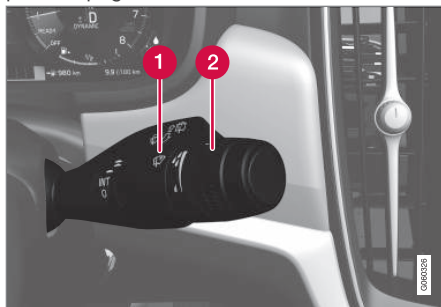

Parempoolne roolikang.

- 1 Vihmaanduri nupp
- 2 Pöördlüliti tundlikkus/sagedus

Kui vihmaandur on aktiveeritud, kuvatakse juhi ekraanil vihmaanduri sümbol .

### Vihmaanduri aktiveerimine

Aktiveerides vihmaanduri, peab auto sõitma või süüde peab olema asendis **I** või **II** ning klaasipuhasti roolihoob asendis **O** või ühe tõmbe asendis.

Vihmaanduri aktiveerimiseks vajutage vihmaanduri nuppu .

Klaasipuhastite sisselülitamiseks tõmmake hooba allapoole.

Keerake pöördlüliti tundlikkuse suurendamiseks ülespoole ja tundlikkuse vähendamiseks allapoole. Lisatõmbe tegemiseks lükake pöördlüliti ülespoole.

### Vihmaanduri väljalülitamine

Vihmaanduri väljalülitamiseks vajutage nuppu  või valige roolikangiga teine klaasipuhasti programm.

Vihmaandur lülitub automaatselt välja, kui süüteasend on **O** või kui mootor välja lülitatakse.

Vihmaandur lülitub automaatselt välja, kui tuuleklaasi puhastiharjad on teenindusasendis. Vihmaandur aktiveeritakse uuesti, kui teenindusasend välja lülitatakse.

### TÄHTIS TEAVE

Tuuleklaasi klaasipuhastid võivad auto automaatpesu käigus aktiveeruda ja saada vigastusi. Lülitage vihmaandur välja, kui auto mootor töötab või kui auto elektrisüsteem on süüteasendis **I** või **II**. Ekraanil olev sümbol kustub.

### Sellega seotud teave

- Tuuleklaasi- ja laternapesurite kasutamine (lk. 173)
- Klaasipuhastid ja pesuvedelik (lk. 171)
- Vihmaanduri mälufunktsiooni kasutamine (lk. 173)
- Aknapesuvedeliku lisamine (lk. 635)
- Puhastiharjade seadmine hooldusasendisse (lk. 634)
- Tuuleklaasi puhastiharjade asendamine (lk. 633)
- Tuuleklaasipuhastite kasutamine (lk. 171)

### Vihmaanduri mälufunktsiooni kasutamine

Vihmaandur käivitab tuuleklaasipuhastid automaatselt vastavalt sellele, kui palju vett see tuuleklaasil leiab.

### Mälufunktsiooni sisse-/väljalülitamine

Vihmaanduri mälufunktsiooni saab aktiveerida, nii et vihmaanduri nuppu ei pea auto igal käivitamisel vajutama.

1. Vajutage keskekraani ülavaates **Seaded**.
2. Vajutage **My Car** → **Klaasipuhasti**.
3. Mälufunktsiooni aktiveerimiseks/deaktiveerimiseks valige **Vihmaanduri mälu**.

### Sellega seotud teave

- Vihmaanduri kasutamine (lk. 172)
- Tuuleklaasi- ja laternapesurite kasutamine (lk. 173)
- Klaasipuhastid ja pesuvedelik (lk. 171)
- Aknapesuvedeliku lisamine (lk. 635)
- Puhastiharjade seadmine hooldusasendisse (lk. 634)
- Tuuleklaasi puhastiharjade asendamine (lk. 633)
- Tuuleklaasipuhastite kasutamine (lk. 171)

### Tuuleklaasi- ja laternapesurite kasutamine

Tuuleklaasi- ja laternapesurid puhastavad tuuleklaasi ja laternaid. Tuuleklaasi- ja esilaternapesurid käivitatakse parempoolse roolikangi lülitiga.

### Tuuleklaasi- ja esilaternapesurite käivitamine



Pesurifunktsioon, parempoolse roolikangi lüliti.

- Tuuleklaasi- ja tulede pesuri käivitamiseks lükake parempoolset kangi rooli suunas.
  - > Tuuleklaasipuhastid teevad pärast roolikangi lahtilaskmist veel mitu tõmmet.



### **TÄHTIS TEAVE**

Ärge aktiveerige pesuvedelikusüsteemi, kui see on külmunud või kui pesuvedelikumahuti on tühi. Vastasel juhul võib pump rikki minna.

- Tuuleklaasi puhastiharjade asendamine (lk. 633)
- Tuuleklaasipuhastite kasutamine (lk. 171)

### **Esitulede pesurid\***

Kui esituled on sisse lülitatud, pestakse vedeliku säästmiseks esitulesid määratletud ajavahemike järel automaatselt.

### **Pesemise piiramine**

Kui paagis on järel vaid umbes 1 liiter (1 kvart) pesuvedelikku ja juhiakraanil kuvatakse teade

**Pesuvedelik Tase madal Lisage** koos sümboliga , lülitatakse esitulede pesuvedeliku varustus välja. Sellega tagatakse tuuleklaasi puhastamine ja nähtavus läbi selle. Esitulesid pestakse vaid siis, kui kaug- või lähituled on sisse lülitatud.

### **Sellega seotud teave**

- Vihmaanduri kasutamine (lk. 172)
- Klaasipuhastid ja pesuvedelik (lk. 171)
- Vihmaanduri mälufunktsiooni kasutamine (lk. 173)
- Aknapesuvedeliku lisamine (lk. 635)
- Puhastiharjade seadmine hooldusasendisse (lk. 634)



ISTMED JA ROOL

## Manuaalne esiiste

Mugavuse suurendamiseks on auto esiistmel mitu seadistusvalikut.

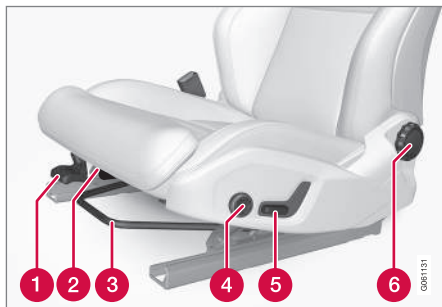

- 1 Istmepadja esiserva\* ülestõstmiseks/allalaskmiseks pumbake üles/allas.<sup>1</sup>
- 2 Muutke istmepadja pikkust\*, milleks tõm-  
make hooba üles ja liigutage istmepadja  
käega ette või taha.
- 3 Istme ette-/tahapoole seadmiseks tõstke  
käepidet ning reguleerige kaugust roolist  
ja pedaalidest. Kontrollige, kas iste on  
pärasest asendi muutmist lukustunud.
- 4 Nimmetoe reguleerimiseks\* vajutage  
nuppu ette-/tahapoole/üles-/allapoole<sup>2</sup>.

- 5 Istme ülestõstmiseks/allalaskmiseks  
seadke juhtnuppu ülespoole/allapoole.
- 6 Seljatoe kalde muutmiseks keerake juht-  
nuppu.

### ⚠ HOIATUS

Reguleerige juhiistme asendit enne liikuma hakkamist, mitte sõidu ajal. Veenduge, et iste oleks fikseeritud asendis, et vältida kehavigastusi äkilise pidurdamise või liiklusõnnetuse korral.

### Sellega seotud teave

- Elektriline esiiste\* (lk. 177)
- Elektrilise esiistme reguleerimine\* (lk. 177)
- Istme, küljepeeglite ja esiklaasi ekraani\* asendi salvestamine (lk. 178)
- Istme, küljepeeglite ja esiklaasi ekraani\* salvestatud asendi kasutamine (lk. 179)
- Esiistme massaažisätete\* määramine (lk. 181)
- Esiistme istmepadja pikkuse reguleerimine\* (lk. 181)
- Esiistme massaažisätted\* (lk. 180)
- Esiistme küljetugede\* reguleerimine (lk. 182)

- Esiistme nimmetoe\* reguleerimine (lk. 183)
- Kaassõitja istme reguleerimine juhikohalt\* (lk. 184)

<sup>1</sup> Kehtib vaid juhiistmele.

<sup>2</sup> Kehtib neljasuunalise nimmetoe\* korral. Kahesuunalist nimmetoe\* reguleeritakse ette/taha.

## Elektriline esiiste\*

Mugavuse suurendamiseks on auto esiistmetel mitu seadistusvalikut. Elektrilisi istmeid on võimalik liigutada ette/taha ja üles/alla. Istmepadja esiserva on võimalik üles tõsta / alla lasta ja reguleerida selle pikkust\* ning seljatoe kallet on võimalik muuta. Nimmetuge\* on võimalik seadistada üles/allapoole ning ettepoole/tahapoole.<sup>3</sup>

Istet saab seadistada mootori töötamise ajal ja mõnda aega pärast ukse lukust avamist, kui mootor ei tööta. Istet saab teatud aja jooksul seadistada ka pärast mootori seiskamist.

### ! TÄHTIS TEAVE

Elektrilistel istmetel on ülekoormuse kaitse, mis käivitub, kui mõni ese blokeerib mõnda istet. Kui see juhtub, eemaldage objekt ja seejärel liigutage uuesti istet.

## Sellega seotud teave

- Manuaalne esiiste (lk. 176)
- Elektrilise esiistme reguleerimine\* (lk. 177)
- Istme, küljepeeglite ja esiklaasi ekraani\* asendi salvestamine (lk. 178)
- Istme, küljepeeglite ja esiklaasi ekraani\* salvestatud asendi kasutamine (lk. 179)

- Esiistme massaažisätete\* määramine (lk. 181)
- Esiistme istmepadja pikkuse reguleerimine\* (lk. 181)
- Esiistme massaažisätteid\* (lk. 180)
- Esiistme küljetugede\* reguleerimine (lk. 182)
- Esiistme nimmetoe\* reguleerimine (lk. 183)
- Kaassõitja istme reguleerimine juhikohalt\* (lk. 184)

## Elektrilise esiistme reguleerimine\*

Seadke iste sobivasse asendisse, kasutades nuppu esiistme istumisalal. Mugavusfunktsioonide määramiseks keerake multifunktsionaalset nuppu<sup>4</sup> üles/alla.

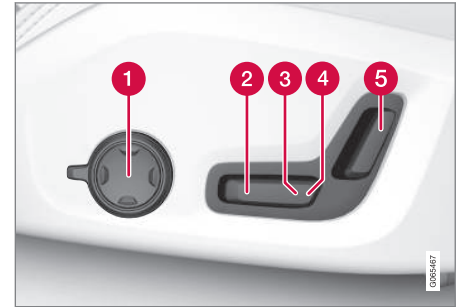

Joonisel on näha juhtelemendid neljasuunalise nimmetoega\* autos. Kahesuunalise nimmetoega\* autodes puudub pööratav multifunktsionaalne juhtelement.

- 1 Neljasuunalise nimmetoega\* autodes keerake multifunktsionaalset juhtelementi<sup>4</sup> üles/alla, et määrata eri mugavusfunktsioone. Kahesuunalise nimmetoega\* autodes kasutage ümmargust nuppu nimmetoe reguleerimiseks ette/taha.
- 2 Istmepadja esiserva tõstmiseks/langetamiseks seadistage üles/alla.

<sup>3</sup> Kehtib neljasuunalise nimmetoe\* korral. Kahesuunalist nimmetuge\* reguleeritakse ette/taha.

<sup>4</sup> Pole saadaval kahesuunalise nimmetoega autodes\*.

- ◀◀ **3** Istme ülestõstmiseks/allalaskmiseks seadke juhtnuppu ülespoole/allapoole.
- 4** Istme edasi-/tagasiliigutamiseks seadke juhtnuppu ettepoole/tahapoole.
- 5** Seljatoe kalde muutmiseks seadke juhtnuppe ette-/tahapoole.

Liigutamine on võimalik ainult ühes suunas korraga (ette/taha/üles/alla).

Esiistmete seljatoed saab ettepoole täiesti alla lasta.

### Sellega seotud teave

- Manuaalne esiiste (lk. 176)
- Elektriline esiiste\* (lk. 177)
- Istme, küljepeeglite ja esiklaasi ekraani\* asendi salvestamine (lk. 178)
- Istme, küljepeeglite ja esiklaasi ekraani\* salvestatud asendi kasutamine (lk. 179)
- Esiistme massaažisätete\* määramine (lk. 181)
- Esiistme istmepadja pikkuse reguleerimine\* (lk. 181)
- Esiistme massaažisätted\* (lk. 180)
- Esiistme küljetugede\* reguleerimine (lk. 182)
- Esiistme nimmetoe\* reguleerimine (lk. 183)
- Kaassõitja istme reguleerimine juhikohalt\* (lk. 184)

## Istme, küljepeeglite ja esiklaasi ekraani\* asendi salvestamine

Elektrilise istme\*, küljepeeglite ja esiklaasi ekraani\* asendit saab mäluunupudes salvestada.

Salvestage elektrilise istme\*, küljepeeglite ja esiklaasi ekraani\* jaoks mäluunupudega kaks eri asendit. Nupud asuvad ühe või mõlema esiukse siseküljel\*.

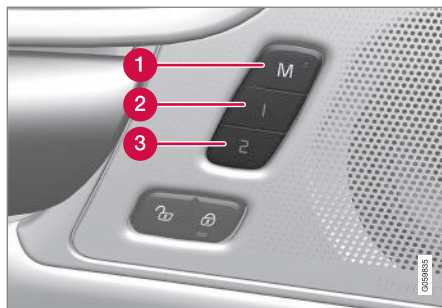

- 1** Sätete salvestamise nupp **M**.
- 2** Mäluunupp.
- 3** Mäluunupp.

### Asendi salvestamine

1. Seadke iste, küljepeeglid ja esiklaasinäidik sobivasse asendisse.

2. Vajutage ja hoidke all nuppu **M**. Nupu valgusnäidik süttib.
3. Hoidke kolme sekundi jooksul all nuppu **1** või **2**.
  - > Kui asend on valitud mäluunupuga salvestatud, kostab helisignaal ja nupu **M** märgutuli kustub.

Kui ühtki mäluunuppu kolme sekundi jooksul ei vajutata, siis nupp **M** kustub ja salvestamist ei toimu.

Enne uue mälu seadistamist tuleb istme, küljepeeglite ja esiklaasi ekraani asendit muuta.

### **i** TÄHELEPANU

Salvestatud asendite toimimiseks tuleb kõik juhi profiilid seadistada **Kaitse profiili** olekus.

### Sellega seotud teave

- Manuaalne esiiste (lk. 176)
- Elektriline esiiste\* (lk. 177)
- Elektrilise esiistme reguleerimine\* (lk. 177)
- Istme, küljepeeglite ja esiklaasi ekraani\* salvestatud asendi kasutamine (lk. 179)
- Esiistme massaažisätete\* määramine (lk. 181)
- Esiistme istmepadja pikkuse reguleerimine\* (lk. 181)

- Esiistme massaažisätteid\* (lk. 180)
- Esiistme küljetugede\* reguleerimine (lk. 182)
- Esiistme nimmetoe\* reguleerimine (lk. 183)
- Kaassõitja istme reguleerimine juhikohalt\* (lk. 184)
- Külgepeeglite nurga reguleerimine (lk. 166)
- Esiklaasinäidiku sätteid\* (lk. 137)
- Juhiprofiili kaitsmine (lk. 132)

## Istme, küljepeeglite ja esiklaasi ekraani\* salvestatud asendi kasutamine

Kui elektrilise istme\*, küljepeeglite ja esiklaasi ekraani\* asendid on salvestatud, saab neid aktiveerida mäluunuppe kasutades.

### Salvestatud seadistuse kasutamine

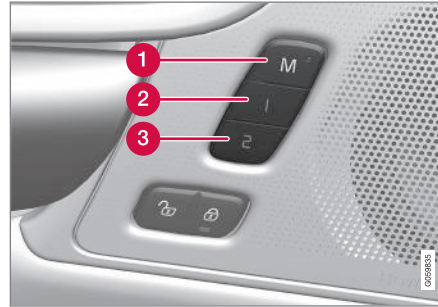

Salvestatud sätet saab kasutada, kui esiuksed on avatud või suletud.

### Avatud esiuks

- Vajutage lühidalt mäluunuppu **1** (2) või **2** (3). Elektriline iste, küljepeeglid ja esiklaasinäidik liiguvad ja peatuvad asendites, mis on salvestatud valitud mäluunupu alla.

### Suletud esiuks

- Hoidke mäluunuppu **1** (2) või **2** (3) all, kuni iste, küljepeeglid ja esiklaasinäidik peatuvad valitud mäluunupu all salvestatud asendis.

Kui mäluunupp vabastada, siis iste, küljepeeglid ja esiklaasinäidik peatuvad.

### **!** HOIATUS

- Kuna juhiistet saab reguleerida ka siis, kui süüde on välja lülitatud, ei tohiks lapsi kunagi üksi autosse jätta.
- Istme liikumise saab peatada igal ajal, vajutades elektrilise istme juhtpaneelil suvalist nuppu.
- Ärge reguleerige istet sõitmise ajal.
- Veenduge, et reguleerimise ajal poleks midagi istmete all.

### **i** TÄHELEPANU

Salvestatud asendite toimimiseks tuleb kõik juhi profiilid seadistada **Kaitse profiil** olekus.

### Sellega seotud teave

- Manuaalne esiiste (lk. 176)
- Elektriline esiiste\* (lk. 177)
- Elektrilise esiistme reguleerimine\* (lk. 177)



- Istme, küljepeeglite ja esiklaasi ekraani\* asendi salvestamine (lk. 178)
- Esiistme massaažisätete\* määramine (lk. 181)
- Esiistme istmepadja pikkuse reguleerimine\* (lk. 181)
- Esiistme massaažisätteid\* (lk. 180)
- Esiistme küljetugede\* reguleerimine (lk. 182)
- Esiistme nimmetoe\* reguleerimine (lk. 183)
- Kaassõitja istme reguleerimine juhikohalt\* (lk. 184)
- Küljpeeglite nurga reguleerimine (lk. 166)
- Esiklaasinäidiku sätteid\* (lk. 137)

### Esiistme massaažisätteid\*

Sätteid saab muuta istme küljel oleva multifunktsionaalse juhtnupuga ja keskekraanil. Keskekraanil kuvatavad sätteid.



Istme küljel asuv multifunktsionaalne juhtnupp.

### Massaaži seadistused

Massaaži jaoks on saadaval järgmised sätteid.

- **Sees/Väljas:** massaažifunktsiooni sisse- või väljalülitamiseks valige **Sees/Väljas**.
- **Programmid 1–5:** eelseadistatud massaažiprogramme on viis. Valige **Laine**, **Sõtk.**, **Täiust-d**, **Nimmetugi** või **Õlg**.
- **Pingelisus:** valige **Madal**, **Normaalne** või **Kõrge**.
- **Kiirus:** valige **Aeglane**, **Normaalne** või **Kiire**.

### Massaaži taaskäivitamine

Massaažifunktsioon lülitatakse automaatselt välja 20 minuti pärast. Funktsiooni uuesti aktiveerimine toimub käsitsi.

- Valitud massaažiprogrammi taaskäivitamiseks puudutage keskekraanil valikut **Käivita**.
  - > Massaažiprogramm käivitub. Kui ühtki toimingut ei sooritata, jääb teade üla-vaatesse.

### Sellega seotud teave

- Manuaalne esiiste (lk. 176)
- Elektriline esiiste\* (lk. 177)
- Elektrilise esiistme reguleerimine\* (lk. 177)
- Istme, küljepeeglite ja esiklaasi ekraani\* asendi salvestamine (lk. 178)
- Istme, küljepeeglite ja esiklaasi ekraani\* salvestatud asendi kasutamine (lk. 179)
- Esiistme massaažisätete\* määramine (lk. 181)
- Esiistme istmepadja pikkuse reguleerimine\* (lk. 181)
- Esiistme küljetugede\* reguleerimine (lk. 182)
- Esiistme nimmetoe\* reguleerimine (lk. 183)
- Kaassõitja istme reguleerimine juhikohalt\* (lk. 184)

## Esiistme massaažisätete\* määramine

Sätteid saab muuta istmel oleva multifunktsionaalse juhtnupuga ja keskekraanil. Keskekraanil kuvatavad sätted.

## Esiistme massaažisätete määramine

Esiistme seljatoes on massaažiseade. Massaaž toimub õhkpatjade abil, millele saab määrata eri sätteid.

Massaažifunktsiooni saab aktiveerida ainult siis, kui auto mootor töötab.

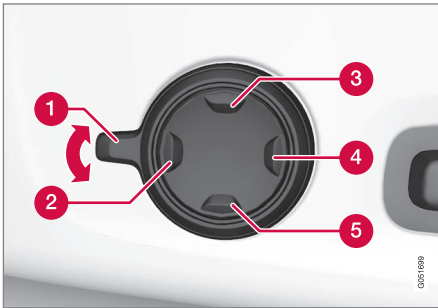

1. Multifunktsionaalset nuppu saab aktiveerida nuppu **1** üles/alla keerates. Istme seadistus kuvatakse keskekraanil.
2. Valige istmesätete menüüs **Massaaž**.

3. Eri massaažifunktsioonide vahel valimiseks kasutage keskekraani või liigutage multifunktsionaalse juhtseadise ülemise **3** / alumise **5** nupu abil kursorit üles/alla. Muutke valitud funktsiooni seadistust otse keskekraanil noolte abil või kasutage multifunktsionaalse juhtseadise eesmist **2** / tagumist **4** nuppu.

## Sellega seotud teave

- Manuaalne esiiste (lk. 176)
- Elektriline esiiste\* (lk. 177)
- Elektrilise esiistme reguleerimine\* (lk. 177)
- Istme, küljepeeglite ja esiklaasi ekraani\* asendi salvestamine (lk. 178)
- Istme, küljepeeglite ja esiklaasi ekraani\* salvestatud asendi kasutamine (lk. 179)
- Esiistme istmepadja pikkuse reguleerimine\* (lk. 181)
- Esiistme massaažisätteid\* (lk. 180)
- Esiistme küljetugede\* reguleerimine (lk. 182)
- Esiistme nimmetoe\* reguleerimine (lk. 183)
- Kaassõitja istme reguleerimine juhikohalt\* (lk. 184)

## Esiistme istmepadja pikkuse reguleerimine\*

Valitud varustuse tasemest olenevalt reguleeritakse istmepadja pikkust multifunktsionaalse nupuga\* istmepadja küljel või käsitsi juhtlemendiga istmepadja esiküljel.

## Istmepadja pikkuse reguleerimine multifunktsionaalse nupuga

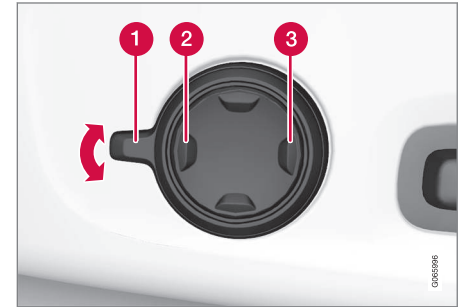

Multifunktsionaalne nupp istmepadja küljel.

1. Multifunktsionaalset nuppu saab aktiveerida nuppu **1** üles/alla keerates. Istme seadistus kuvatakse keskekraanil.
2. Valige istmesätete menüüs **Istmepad. laiend**.
  - Istmepadja pikendamiseks vajutage neljasuunalise nupu **2** esiosa.
  - Istmepadja tagasitõmbamiseks vajutage neljasuunalise nupu **3** tagaosa.



## ◀ Istmepadja pikkuse reguleerimine käsitsi

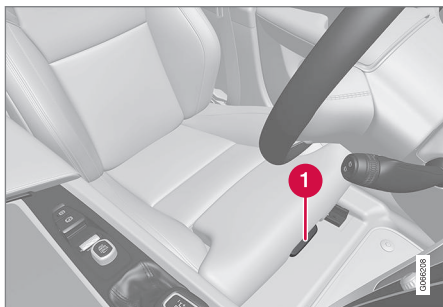

Istmepadja reguleerimise juhtnupp.

1. Võtke kinni käepidemest **1** istme ees ja tõmmake üles.
2. Reguleerige istmepadja pikkust.
3. Laske käepidemest lahti ja veenduge, et istmepadi oleks õiges asendis.

## Sellega seotud teave

- Manuaalne esiiste (lk. 176)
- Elektriline esiiste\* (lk. 177)
- Elektrilise esiistme reguleerimine\* (lk. 177)
- Istme, küljepeegli ja esiklaasi ekraani\* asendi salvestamine (lk. 178)
- Istme, küljepeegli ja esiklaasi ekraani\* salvestatud asendi kasutamine (lk. 179)

- Esiistme massaažisätete\* määramine (lk. 181)
- Esiistme massaažisätted\* (lk. 180)
- Esiistme küljetugede\* reguleerimine (lk. 182)
- Esiistme nimmetoe\* reguleerimine (lk. 183)
- Kaassõitja istme reguleerimine juhikohalt\* (lk. 184)

## Esiistme küljetugede\* reguleerimine

Muutke esiiste mugavamaks, reguleerides seljatoe külgesid.

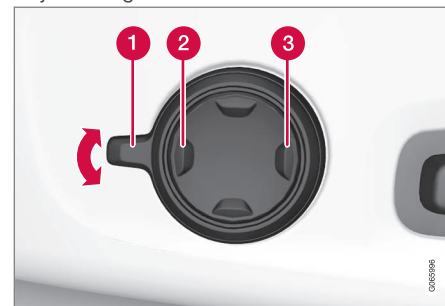

Istme küljel asuv multifunktsionaalne juhtnupp.

Istmete seljatugesid on võimalik muuta täiendava külgtoe saamiseks. Sätteid saab muuta istmel oleva multifunktsionaalse juhtnupuga ja keskekraanil. Keskekraanil kuvatavad sätted.

Külgtoe seadistamiseks:

1. Multifunktsionaalset nuppu saab aktiveerida seda üles/alla keerates **1**. Istme seadistus kuvatakse keskekraanil.
2. Valige istmesätete menüüs **Külgpõlstrid**.
  - Küljetoe suurendamiseks vajutage neljasuunalise nupu esiosa **2**.
  - Küljetoe vähendamiseks vajutage neljasuunalise nupu tagaosas **3**.



## Sellega seotud teave

- Manuaalne esiiste (lk. 176)
- Elektriline esiiste\* (lk. 177)
- Elektrilise esiistme reguleerimine\* (lk. 177)
- Istme, küljepeeglite ja esiklaasi ekraani\* asendi salvestamine (lk. 178)
- Istme, küljepeeglite ja esiklaasi ekraani\* salvestatud asendi kasutamine (lk. 179)
- Esiistme massaažisätete\* määramine (lk. 181)
- Esiistme istmepadja pikkuse reguleerimine\* (lk. 181)
- Esiistme massaažisätteid\* (lk. 180)
- Esiistme nimmetoe\* reguleerimine (lk. 183)
- Kaassõitja istme reguleerimine juhikohalt\* (lk. 184)

## Esiistme nimmetoe\* reguleerimine

Nimmetuge reguleeritakse nupuga istmepadja küljel.



Multifunktsionaalne nupp neljasuunalise nimmetoe\* autodes.

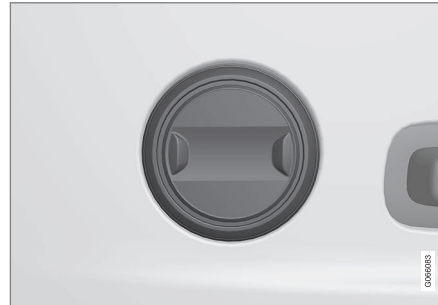

Nupp kahesuunalise nimmetoe\* autodes.

Nimmetuge reguleeritakse, kasutades multifunktsionaalset nuppu neljasuunalise nimme-

toega\* autodes või ümmargust nuppu kahe-suunalise nimmetoe\* autodes. Nupp asub istme küljel. Valitud varustusetasemest olenevalt saab nimmetuge reguleerida ette/taha ja üles/alla (neljasuunaline nimmetugi) või ette/taha (kahesuunaline nimmetugi).

## Nimmetoe reguleerimine autos neljasuunalise nimmetoe\*ga

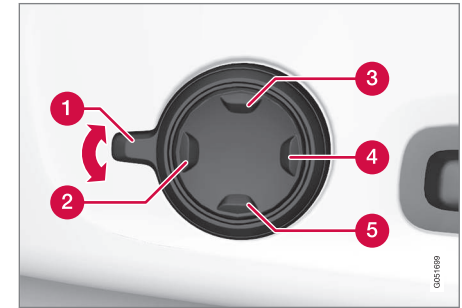

1. Multifunktsionaalset nuppu saab aktiveerida nuppu **1** üles/alla keerates. Istme seadistus kuvatakse keskekraanil.



- ◀ 2. Valige istmesätete menüüs **Nimmetugi**.
- Nimmetoe üles/alla liigutamiseks vajutage nuppu üles **3**/alla **5**.
  - Nimmetoe suurendamiseks vajutage nupu esiosa **2**.
  - Nimmetoe vähendamiseks vajutage nupu tagaosa **4**.

### Nimmetoe reguleerimine autos kahe-suunalise nimmetoega

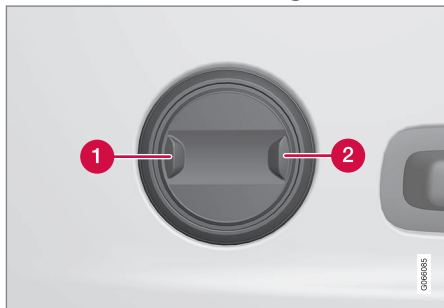

1. Nimmetoe suurendamiseks vajutage ümmarguse nupu esiosa **1**.
2. Nimmetoe vähendamiseks vajutage ümmarguse nupu tagaosa **2**.

### Sellega seotud teave

- Manuaalne esiiste (lk. 176)
- Elektriline esiiste\* (lk. 177)

- Elektrilise esiistme reguleerimine\* (lk. 177)
- Istme, küljepeeglite ja esiklaasi ekraani\* asendi salvestamine (lk. 178)
- Istme, küljepeeglite ja esiklaasi ekraani\* salvestatud asendi kasutamine (lk. 179)
- Esiistme massaažisätete\* määramine (lk. 181)
- Esiistme istmepadja pikkuse reguleerimine\* (lk. 181)
- Esiistme massaažisätteid\* (lk. 180)
- Esiistme küljetugede\* reguleerimine (lk. 182)
- Kaassõitja istme reguleerimine juhikohalt\* (lk. 184)

### Kaassõitja istme reguleerimine juhikohalt\*

Esiistet on võimalik reguleerida juhiistmelt.

### Funktsiooni aktiveerimine

Funktsioon aktiveeritakse keskekraani funktsioonivaate kaudu.



Aktiveerimiseks vajutage nuppu **Seadista kaassõitja istet**.

### Seadista kõrvalistuja istet

Funktsiooni aktiveerimisest alates on juhil kaassõitja istme reguleerimiseks 10 sekundit. Kui selle aja jooksul reguleerimist ei toimu, lülitub funktsioon välja.

Juht võib kaassõitja istet reguleerida juhiistme juhtnuppudega:

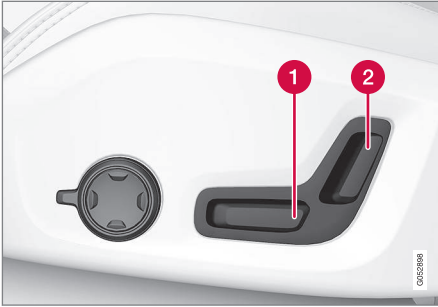

- 1 Kaassõitja Istme edasi-/tagasilügitamiseks seadke juhtnuppu ette-/tahapoole.
- 2 Kaassõitja seljatoe kalde muutmiseks seadke juhtnuppu ette-/tahapoole.

### Sellega seotud teave

- Manuaalne esiiste (lk. 176)
- Elektriline esiiste\* (lk. 177)
- Elektrilise esiistme reguleerimine\* (lk. 177)
- Istme, küljepeeglite ja esiklaasi ekraani\* asendi salvestamine (lk. 178)
- Istme, küljepeeglite ja esiklaasi ekraani\* salvestatud asendi kasutamine (lk. 179)
- Esiistme massaažisätete\* määramine (lk. 181)
- Esiistme istmepadja pikkuse reguleerimine\* (lk. 181)
- Esiistme massaažisätted\* (lk. 180)

- Esiistme küljetugede\* reguleerimine (lk. 182)
- Esiistme nimmetoe\* reguleerimine (lk. 183)

## Tagaistme seljatugede langetamine\*

Tagaistme seljatugi on jaotatud kaheks osaks. Kaht osa saab eraldi ette lasta.

### **⚠ HOIATUS**

- Enne sõidu alustamist reguleerige istet ja fikseerige see. Olge istme reguleerimisel ettevaatlik. Hooletu või ettevaatamatu reguleerimine võib põhjustada inimvigastusi.
- Pika eseme vedamisel tuleb see järsu pidurduse tagajärjel kaasneva võimaliku kehavigastuse ja kahjustuste vältimiseks alati korralikult kinnitada.
- Autosse pagasi paigutamisel ja selle eemaldamisel lülitage mootor alati välja ja rakendage seisupidur.
- Automaatkäigukastiga autodel liigutage käigukang eksliku liigutamise vältimiseks asendisse **P**.

### **! TÄHTIS TEAVE**

Istme seljatoe allalaskmisel peab tagaiste olema tühi. Ka turvavööd ei tohi olla ühendatud. Vastasel korral võivad tagaistmepolstrid viga saada.





### **TÄHTIS TEAVE**

Enne tagaistme seljatoe langetamist peab integreeritud turvatooli istmepadi\* olema alumises asendis.

Keskmise istme käetugi\* tuleb enne istme allalaskmist üles tõsta.

Tagaistme alla klapihvav luuk\* tuleb enne istme allalaskmist sulgeda.

### **TÄHELEPANU**

Privaatlukustuse aktiveerimisel peab tagaistme lukustuse toimimiseks olema püstasendis. Kui tagaistme on langetatud, lukustus ei toimi.

### **TÄHELEPANU**

Tagaistmete seljatugede täielikuks kokkuliigendamiseks võib osutada vajalikuks esiistmete ettelükkamine ja/või seljatugede püstisuunamine.

### **Seljatoe langetamine**

Tagaistme klappimise lihtsustamiseks peab auto seisma paigal ja vähemalt üks tagauks olema avatud.

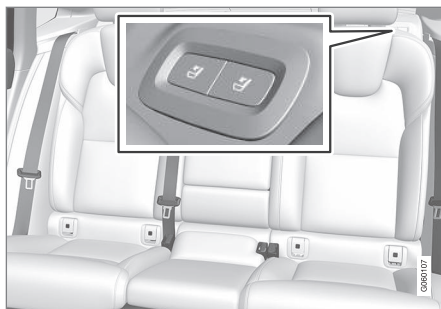

Nupud istmete klappimiseks, asuvad tagaistme ülemises osas.

1. Veenduge, et tagaistmel ei istu kedagi ja seal pole ühtegi objekti.
2. Langetage keskmise istme peatugi käsitsi.
3. Vajutage ja hoidke all üht nuppudest mis asuvad autos vasakul pool pakiriivilis.
4. Iste avaneb lukust, kuid jääb samasse asendisse. Peatoed langetatakse automaatselt.
5. Langetage peatugi horisontaalasendisse käsitsi.

### **Seljatoe tõstmine**

Seljatoe viimine ülemisse asendisse toimub käsitsi.

1. Liigutage seljatugi üles/taha.
2. Vajutage seljatuge, kuni lukk läheb kinni.

3. Tõstke peatugesid käsitsi.
4. Vajadusel tõstke keskmise istme peatuge.

### **HOIATUS**

Veenduge, et tagaistme seljatugi ja peatugi on pärast ülespöörämist õigesti fikseerunud.

Kui tagaistmetel on reisijaid, tuleb külgmiste istmete peatoed alati üles tõsta.

### **Sellega seotud teave**

- Tagaistme peatugede seadistamine (lk. 187)
- Privaatsusluk (lk. 268)
- Privaatlukustuse aktiveerimine ja deaktivimine (lk. 268)

## Tagaistme peatugede seadistamine

Seadistage kaassõitja peatuge vastavalt kaassõitja pikkusele. Parema tahavaate saamiseks klappige väliste istmete peatoed\* alla.

## Keskmise istme peatõe reguleerimine

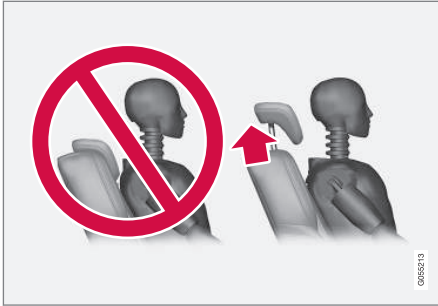

Keskmise istme peatuge saab reguleerida sõitja pea kõrgusele, et võimalusel saaks kogu pead toetada. Nihutage seda käsitsi vastavalt vajadusele üles.

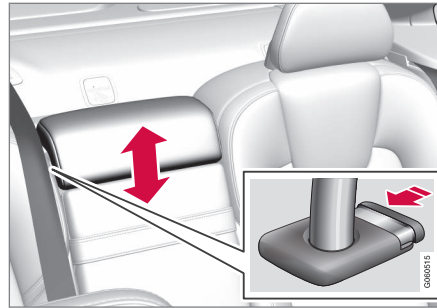

Peatõe allasuunamiseks tuleb vajutada nupp alla (vt joonist), vajutades peatuge samal ajal ettevaatlikult alla.

### **⚠ HOIATUS**

Kui keskmist istet ei kasutata, peab selle peatugi olema kõige alumises asendis. Kui kasutate keskmist istet, peab peatugi olema kaassõitja jaoks õigele kõrgusele seatud, nii et see kataks võimalusel kogu pea tagaosa.

## Tagaistme välimiste peatugede allalaskmine keskekraani\* kaudu

Välimist peatuge saab sisse tõmmata keskekraani funktsioonivaate kaudu. Peatugesid saab alla lasta süüteasendis **0**.



Langemise aktiveerimiseks/ deaktiveerimiseks vajutage nuppu **Peatugi kokku**.



Tõmba peatugi käsitsi üles, kuni kuuled klõpsatust.

### **⚠ HOIATUS**

Kui äärmistel tagaistmetel on kaassõitjad, siis ärge äärmisi peatugesid alla laske.

### **⚠ HOIATUS**

Peatugi peab pärast üles keeramist oma asendis fikseeruma.

## ◀ Sellega seotud teave

- Tagaistme seljatugede langetamine\* (lk. 185)

## Rooli juhtnupud ja signaal

Roolil on helisignaali ja juhtnupu n-juhi tugisüsteemide ja häälvastuse jaoks.

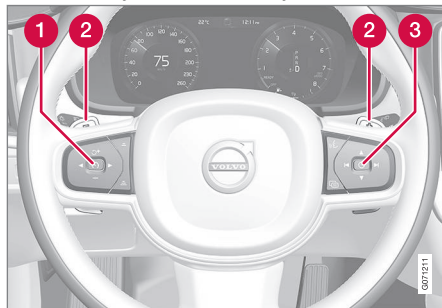

Roolil asuvad klahvistikud ja labad\*

- 1 Juhi tugisüsteemide juhtnupud<sup>5</sup>/ $\rightarrow$
- 2 Laba\* käsitsi käiguvahetuseks automaatkäigukastiga.
- 3 Nupud hääljuhtimiseks ning menüü, sõnumite ja telefoni juhtimiseks.

## Helisignaali



Helisignaali asub rooli keskel.

## Sellega seotud teave

- Roolilukk (lk. 189)
- Rooli reguleerimine (lk. 189)

<sup>5</sup> Kiiruspiirik, püsikiirushoidik, kohanduv kiirushoidik\* pikivahe hoiatus\* ja Pilot Assist.

## Roolilukk

Roolilukk muudab auto juhtimise keeruliseks näiteks varastamise korral. Rooliluku lukustamisel või avanemisel kostab mehaaniline heli.

## Rooliluku aktiveerimine

Roolilukk aktiveeritakse siis, kui auto väljast-poolt lukustatakse ja mootor on välja lülitatud. Kui auto jäetakse lukustamata, siis aktiveerub roolilukk mõne aja pärast automaatselt.

## Rooliluku väljalülitamine

Roolilukk lülitatakse välja siis, kui auto väljast-poolt lukust avatakse. Kui auto ei lukus, inaktiveeritakse roolilukk seniks, kuni kaugjuhtimis-pult on salongis ja auto käivitatakse.

## Sellega seotud teave

- Rooli juhtnupud ja signaal (lk. 188)
- Rooli reguleerimine (lk. 189)

## Rooli reguleerimine

Rooli saab reguleerida eri asenditesse.

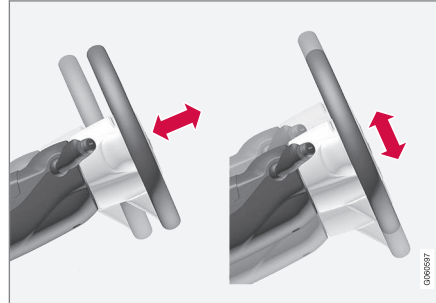

Rooli kõrgust ja kaugust saab reguleerida.

Rooli saab seadistada eri asenditesse olenevalt sellest, kas auto on varustatud põlveturvapadjaga<sup>6</sup>.

### HOIATUS

Enne sõidu alustamist reguleerige rooli ja fikseerige see. Rooli ei tohi sõidu ajal kunagi reguleerida.

Kiirusega seotud roolivõimendi korral saab reguleerida rooli võimsust. Rooli võimsust reguleeritakse auto kiiruse järgi, et juht saaks paremini teekonarustele reageerida.

## Rooli reguleerimine põlveturvapadjaga autos

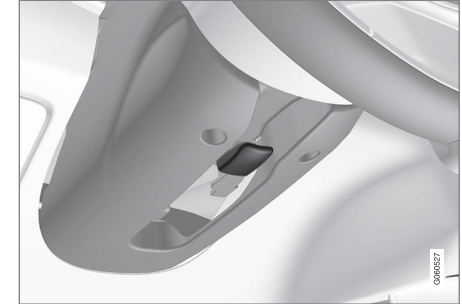

Kang rooli reguleerimiseks.

1. Rooliratta vabastamiseks lükake hoob ette.
2. Reguleerige rool endale sobivasse asendisse.
3. Rooliratta asendisselukustamiseks tõm-make hoob taha. Juhul kui kang on jäik, vajutage rooli kergelt samal ajal kui kangi tagasi lükkad.

<sup>6</sup> Teatud riikide jaoks on auto varustatud põlveturvapadjaga.

## ◀ Rooli reguleerimine põlveturvapadjata autos



Kang rooli reguleerimiseks.

1. Rooliratta vabastamiseks tõmmake hooba tahapoole.
2. Reguleerige rool endale sobivasse asendisse.
3. Rooliratta lukustamiseks lükake hoob ette. Juhul kui kang on jäik, vajutage rooli kergelt samal ajal kui kangi tagasi lükkad.

### Sellega seotud teave

- Roolilukk (lk. 189)
- Rooli juhtnupud ja signaal (lk. 188)
- Elektrilise esiistme reguleerimine\* (lk. 177)



KLIMASEADE

## Kliimaseade

See auto on varustatud elektroonilise kliimaseadmega. Kliimaseade jahutab või soojendab õhku salongis ning eemaldab sellest ülejääki niiskuse.

Kõiki kliimajuhtimissüsteemi funktsioone saab hallata keskekraanilt ja keskkonsooli füüsiliste nuppudega.

Mõnda tagaistme funktsiooni saab juhtida ka kliimaseadme juhtnuppudega\* tunnelkonsooli tagaosas.

### Sellega seotud teave

- Kliimavööndid (lk. 192)
- Kliimaseade – andurid (lk. 192)
- Tajutav temperatuur (lk. 193)
- Kliimaseadme häälega juhtimine (lk. 193)
- Seisukliima (lk. 215)
- Kütteseade (lk. 225)
- Õhu kvaliteet (lk. 194)
- Õhujaotus (lk. 197)
- Kliima juhtnupud (lk. 203)

## Kliimavööndid

Kliimavööndite arv määrab suvandid temperatuuri seadmiseks salongi eri osades.

### Kahevööndiline kliimasüsteem

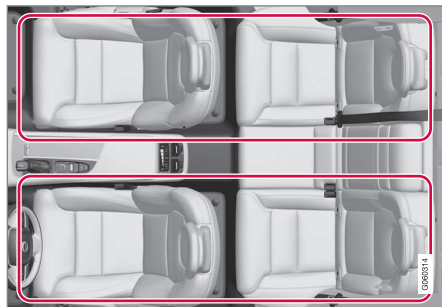

Kahevööndiline kliima

Kahevööndilise kliima puhul saab salongi vasakule ja paremale poolele seada eraldi temperatuuri.

### Sellega seotud teave

- Kliimaseade (lk. 192)

## Kliimaseade – andurid

Kliimaseadmesüsteemil on mitu andurit, mille abil auto kliimat reguleeritakse.

### Andurite paigutus

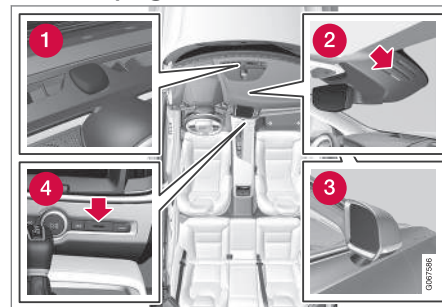

- 1 Päikeseandur – näidikuploki ülaosas.
- 2 Niiskusandur – salongi tahavaatepeegli korpuses.
- 3 Välistemperatuuri andur – parempoolsel küljepeegilil.
- 4 Salongi temperatuuriandur – kasutatakse keskkonsooli füüsiliste nuppudega.

### **i** TÄHELEPANU

Ärge katke kinni ega blokeerige andureid rõivaste ega muude esemetega.

Õhukvaliteedisüsteemi Interior Air Quality System\* kuulub ka õhukvaliteediandur, mis on paigaldatud kliimaseadme õhusissepääsuossa.

### Sellega seotud teave

- Kliimaseade (lk. 192)
- Interior Air Quality System\* (lk. 196)

### Tajutav temperatuur

Kliimaseadmesüsteem reguleerib salongi kliimat lähtuvalt tajutavast temperatuurist, mitte tegelikust temperatuurist.

Salongis valitav temperatuur vastab sellele, kuidas seda tajutakse, kusjuures arvestatakse autos ja auto ümber hetkel valitsevaid tingimusi nagu välistemperatuur, õhu liikumiskiiirus, õhuniiskust, päikesekiirgust jne.

Süsteem sisaldab päikeseandurit, mis tuvastab, kummalt poolt paistab päike salongi. See tähendab, et parem- ja vasakpoolse õhutusava temperatuurid võivad erineda, vaatamata sellele, et juhtnupud on mõlema poole osas seadistatud ühele ja samale temperatuurile.

### Sellega seotud teave

- Kliimaseade (lk. 192)

### Kliimaseadme häälega juhtimine<sup>1</sup>

Kliimaseadme hääljuhtimiskäsud, nt temperatuuri muutmiseks, istmesoojenduse\* aktiveerimiseks või ventilaatori puhumistase muutmiseks.

Vajutage  ja lausuge üks järgmistest käsklustest.

- **"Climate"** – käivitab kliimaseadme dialoogiakna ja kuvab käskude näited.
- **"Set temperature to X degrees"** – määrab soovitud temperatuuri.
- **"Raise temperature"/"Lower temperature"** – suurendab/vähendab temperatuuriseadet ühe astme võrra.
- **"Sync temperature"** – sünkroonib auto kõigi kliimavööndite temperatuurid juhipoolse temperatuuri järgi.
- **"Air on feet"/"Air on body"** – avab soovitud õhuvoolu.
- **"Air on feet off"/"Air on body off"** – sulgeb soovitud õhuvoolu.
- **"Set fan to max"/"Turn off fan"** – määrab õhuvoolu seadeks **Max/Off**.
- **"Raise fan speed"/"Lower fan speed"** – suurendab/vähendab ventilaatori taset ühe astme võrra.

<sup>1</sup> Kehtib teatud mudelitel.



- ◀ • "Turn on auto" – aktiveerib automaatse kliima reguleerimise.
- "Air condition on"/"Air condition off" – aktiveerib/inaktiveerib kliimaseadme.
- "Recirculation on"/"Recirculation off" – aktiveerib/inaktiveerib õhuringluse.
- "Turn on defroster"/"Turn off defroster" – aktiveerib/deaktiveerib akende ja küljepeeglite soojenduse.
- "Turn on max defroster"/"Turn max defroster off" – aktiveerib/inaktiveerib maksimaalse sulatuse.
- "Turn on electric defroster"/"Turn off electric defroster" – aktiveerib/inaktiveerib tuuleklaasisoojenduse\*.
- Turn on rear defroster Turn off rear defroster – aktiveerib/inaktiveerib tagaakna ja küljepeeglite soojenduse.
- "Turn steering wheel heat on"/"Turn steering wheel heat off" – aktiveerib/inaktiveerib roolisoojenduse\*.
- "Raise steering wheel heat"/"Lower steering wheel heat" – suurendab/vähendab roolisoojenduse seadet\* ühe astme võrra.
- "Turn on seat heat"/"Turn off seat heat" – aktiveerib/inaktiveerib istmesoojenduse\*.

- "Raise seat heat"/"Lower seat heat" – suurendab/vähendab istmesoojenduse seadet\* ühe astme võrra.
- "Turn on seat ventilation"/"Turn off seat ventilation" – aktiveerib/inaktiveerib istmeventilatsiooni\*.
- "Raise seat ventilation"/"Lower seat ventilation" – suurendab/vähendab istmeventilatsiooni seadet\* ühe astme võrra.



### TÄHELEPANU

Kõik süsteemi keeled ei toeta häältuvastust. Need, mis seda teevad, on saadaval olevate süsteemi keelte loetelus ☞ sümboli abil esile tõstetud. Selle kohta, kust leida teavet, lugege häältuvastuse seadistamise lõigus.

### Sellega seotud teave

- Kliimaseade (lk. 192)
- Häältuvastus (lk. 139)
- Hääljuhtimise kasutamine (lk. 140)
- Häälvõimenduse seaded (lk. 143)

## Õhu kvaliteet

Salongis kasutatud materjalid ja õhupuhas-tussüsteem tagavad, et salongi õhk on väga kvaliteetne.

### Reisijateruumi viimistlusmaterjalid

Reisijateruumi sisemus on disainitud võimalikult hubaseks ja mugavaks. Mõeldud on ka reisijatele, kes kannatavad allergiate ja astma all.

Salongis tolmu hulga vähendamiseks on välja-töötatud ja katsetatud materjale, mis hoiavad salongi tolmuvaba.

Salongis ja pakiruumis olevaid vaipu saab lihtsalt eemaldada ja puhastada.

Kasutage salongi puhastamiseks üksnes Volvo heaks kiidetud puhastus- ja autohooldusvahendeid.

### Õhupuhas-tussüsteem

Peale salongi filtri on autos õhupuhas-tussüsteem, mis aitab säilitada salongis head õhu-kvaliteeti.

### Sellega seotud teave

- Kliimaseade (lk. 192)
- Clean Zone\* (lk. 195)
- Clean Zone Interior Package\* (lk. 195)
- Interior Air Quality System\* (lk. 196)
- Salongi filter (lk. 197)

## Clean Zone\*

Funktsioon Clean Zone kontrollib ja näitab, kas autosalongi hea õhukvaliteedi kõik tingimused on täidetud.

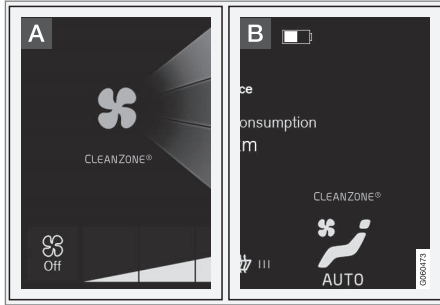

**A** Indikaator on nähtav keskekraani kliimavaates.

**B** Indikaator on nähtav kliimareal, kui kliimavaade pole avatud.

Kui tingimused pole täidetud, on tekst **Clean Zone** valge. Kui kõik tingimused on täidetud, muutub tekst siniseks.

Täidetud peavad olema järgmised tingimused.

- Kõik uksed ja pakiruumi kaas on suletud.
- Kõik küljeaknad ja katuseluuk\* on suletud.
- Õhukvaliteedisüsteem Interior Air Quality System\* on aktiveeritud.
- Ventilator on aktiveeritud.
- Õhuringlus on välja lülitatud.

## TÄHELEPANU

Clean Zone ei viita hea kvaliteediga õhule. See üksnes tähendab, et hea õhukvaliteedi tingimused on täidetud.

### Sellega seotud teave

- Õhu kvaliteet (lk. 194)
- Clean Zone Interior Package\* (lk. 195)
- Interior Air Quality System\* (lk. 196)
- Salongi filter (lk. 197)

## Clean Zone Interior Package\*

Clean Zone Interior Package (CZIP) hõlmab muuhulgas mitut uuendust salongi puhtana hoidmiseks, seda isegi allergiate ja astma all kannatavate isikute vajadusi silmas pidades. See sisaldab järgmist:

- Ventilatori täiustatud funktsioon – ventilator hakkab tööle, kui auto kaugjuhtpuldist avatakse. Ventilator täidab salongi puhta õhuga. See funktsioon käivitub vajadusel ning lülitub pärast teatud aega või salongiukse avamist automaatselt välja. Ventilatori töötamisaeg väheneb järkjärgult tänu vajadusel vähenemisele, kuni auto on 4 aastane.
- Täisautomaatne õhukvaliteedisüsteem Interior Air Quality System (IAQS).

### Sellega seotud teave

- Õhu kvaliteet (lk. 194)
- Clean Zone\* (lk. 195)
- Interior Air Quality System\* (lk. 196)
- Salongi filter (lk. 197)

## Interior Air Quality System\*

Interior Air Quality System (IAQS) on täisautomaatne õhukvaliteedisüsteem, mis eraldab õhust gaasid ja osakesed, et vähendada lõhna ja saasteainete sattumist salongi.

IAQS on osa Clean Zone Interior Package (CZIP) süsteemist, mis puhastab salongiõhku saastest, nt tolmu, süsivesinike, lämmastikoksiidi ja maapinnalähedane osoon.

Kui õhukvaliteediandur tuvastab, et välisõhk on saastatud, suletakse õhu sissepääs ja aktiveeritakse õhuringlus.

### TÄHELEPANU

Õhu kvaliteedi andur peab olema alati sisse lülitatud, et tagada salongis võimalikult hea õhk.

Külmas kliimas on õhuringlus piiratud udu tekkimise vältimiseks.

Udu tekkimisel puhastage tuuleklaasi, külgaknaid ja tagaakent sulatusfunktsioonide abil.

## Sellega seotud teave

- Õhukvaliteedianduri aktiveerimine ja deaktiveerimine\* (lk. 196)
- Õhu kvaliteet (lk. 194)
- Clean Zone\* (lk. 195)
- Clean Zone Interior Package\* (lk. 195)

- Salongi filter (lk. 197)

## Õhukvaliteedianduri aktiveerimine ja deaktiveerimine\*

Õhukvaliteediandur on täisautomaatse õhukvaliteedisüsteemi Interior Air Quality System (IAQS) osa.

Õhukvaliteedianduri puhul saab määrata, kas see on sisse lülitatud/välja lülitatud.

1. Vajutage keskekraani ülavaates **Seaded**.
2. Vajutage **Kliima**.
3. Õhu kvaliteedianduri aktiveerimiseks/deaktiveerimiseks valige **Õhu puhtusandur**.

## Sellega seotud teave

- Interior Air Quality System\* (lk. 196)

## Salongi filter

Kogu autosse sisenev õhk puhastatakse filtri abil.

## Salongi filtri vahetamine

Kliimaseadme jõudluse säilitamiseks tuleb filtrit regulaarselt vahetada. Järgige vahetusintervallide osas Volvo hooldusprogrammi. Kui autot kasutatakse tõsiselt saastunud keskkonnas, tuleb filtrit sagedamini vahetada.

### **i** TÄHELEPANU

Salongi filtreid on erinevat tüüpi. Veenduge, et paigaldatakse õige filter.

## Sellega seotud teave

- Õhu kvaliteet (lk. 194)
- Clean Zone\* (lk. 195)
- Clean Zone Interior Package\* (lk. 195)
- Interior Air Quality System\* (lk. 196)

## Õhujaotus

Kliimaseadmesüsteem jaotab sissetuleva õhu salongis paljude ventilatsioonivahel.

## Automaatne ja manuaalne õhujaotus

Kui automaatselt reguleeritav kliimaseade töötab, toimub õhuringlus automaatselt. Vajadusel saab õhuringlust ka käsitsi juhtida.

## Reguleeritavad ventilatsioonivahed

Mõni auto ventilatsioonivahed on reguleeritav, mis tähendab, et saate ventilatsioonivahed õhuvoolu suunamiseks avada/sulgeda.

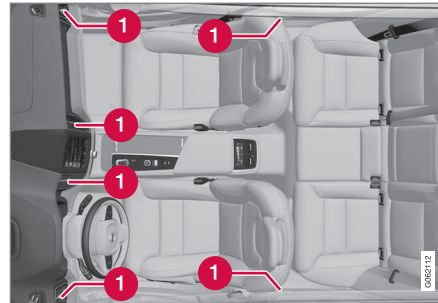

Reguleeritavate ventilatsioonivahed asukoht salongis.

- 1** Neli ventilatsioonivahed asuvad armatuurlaual ja üks mõlemal esi- ja tagauksevahelisel uksepostil.

## Sellega seotud teave

- Kliimaseade (lk. 192)
- Õhujaotuse muutmine (lk. 198)
- Ventilatsioonivahed avamine, sulgemine ja suunamine (lk. 198)
- Õhujaotusvalikute tabel (lk. 200)

## Õhujaotuse muutmine

Õhujaotust saab vajadusel käsitsi muuta.



1. Avage keskekraanilt kliimavaade, vajutades sümbolit kliimarea keskel.

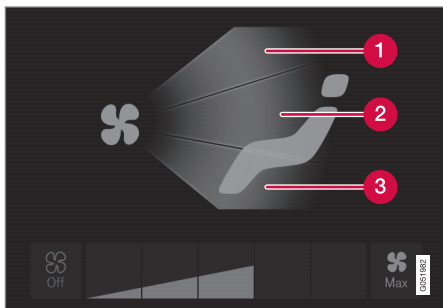

Õhujaotuse nupud kliimakuval.

1. Õhujaotus – esiklaasi soojendusavad
  2. Õhujaotus – näidikupaneeli ja keskkonsooli ventilatsiooniavad
  3. Õhujaotus – põranda ventilatsiooniavad
2. Vastava ventilatsiooniava avamiseks/sulgemiseks vajutage ühte või rohkemat õhujaotusnuppu.
    - > Õhujaotus on muutunud ning nupud süttivad/kustuvad.

## Sellega seotud teave

- Õhujaotus (lk. 197)
- Ventilatsiooniavade avamine, sulgemine ja suunamine (lk. 198)
- Õhujaotusvalikute tabel (lk. 200)

## Ventilatsiooniavade avamine, sulgemine ja suunamine

Teatud salongi ventilatsiooniavasid saab individuaalselt avada, sulgeda ja suunata. Kui auto välimised ventilatsiooniavad suunata küljeakendele, saab vältida akende uduseks minemist.

Kui auto välimised ventilatsiooniavad suunata kuuma ilma korral sissepoole, muutub salongi keskkond mugavalt jahedaks.

## Ventilatsiooniavade avamine ja sulgemine

Armatuurilaua õhuavad.

- Õhuava õhuvoolu avamiseks/sulgemiseks keerake õhuava keskel olevat nuppu. Õhuvool on maksimaalne, kui nupul olev märk paikneb vertikaalselt.

Uksepostide õhuavad.

- Ava õhuvoolu avamiseks/sulgemiseks liigutage õhuava all olevat reguleerimisrattast. Mida pikemad on reguleerimisratta valged jooned, seda tugevam on õhuvool.

## Ventilatsiooniavade suunamine

- Õhuava õhuvoolu suunamiseks liigutage õhuava keskel olevat hooba horisontaalselt/vertikaalselt.



**Sellega seotud teave**



- Õhujaotus (lk. 197)
- Õhujaotuse muutmine (lk. 198)
- Õhujaotusvalikute tabel (lk. 200)

## Õhujaotusvalikute tabel

Õhujaotust saab vajadusel käsitsi muuta.

Saadaval on järgmised valikud.

	Õhujaotus	Otstarve
	Kui käsitsi režiimis pole ükski nupp valitud, naaseb kliimasüsteem automaatrežiimi.	
	Peamine õhuvool sulatusavadest. Teistest ventilatsioonivadest tuleb veidi õhku.	Takistab udu tekkimist ja jäätumist külmas ja niiskes kliimas (ventilaatori puhumistase ei tohi olla madal).
	Peamine õhuvool armatuurlaua ventilatsioonivadest. Teistest ventilatsioonivadest tuleb veidi õhku.	Tagab tõhusa jahutuse kuumas kliimas.
	Peamine õhuvool põranda ventilatsioonivadest. Teistest ventilatsioonivadest tuleb veidi õhku.	Tagab põranda soojendamise või jahutamise.

	<b>Õhujaotus</b>	<b>Otstarve</b>
	Peamine õhuvool näidikupaneeli soojendus- ja õhutusavadest. Teistest ventilatsioonivadest tuleb veidi õhku.	Sobib kasutamiseks kuumas ja kuivas kliimas.
	Peamine õhuvool sulatusavadest ja põranda ventilatsioonivadest. Teistest ventilatsioonivadest tuleb veidi õhku.	See tagab mugava oleku ja sobib hästi udu eemaldamiseks külmas või niiskes kliimas.
	Peamine õhuvool armatuurilaua ja põranda ventilatsioonivadest. Teistest ventilatsioonivadest tuleb veidi õhku.	Tagab mugava oleku päikesepaistelise, kuid jaheda ilmaga.
	Peamine õhuvool sulatusavadest ning armatuurilaua ja põranda ventilatsioonivadest.	Tasakaalustab salongi temperatuuri.

◀◀ **Sellega seotud teave**

- Õhujaoitus (lk. 197)
- Ventilatsiooniavade avamine, sulgemine ja suunamine (lk. 198)
- Õhujaoituse muutmine (lk. 198)

## Kliima juhtnupud

Kliimaseadmesüsteemi funktsioone juhitakse keskkonsooli füüsiliste nuppudega, keskekraanilt ja tunnelkonsooli tagaosa kliima juhtnuppudega\*.

### Keskkonsooli füüsilised nupud

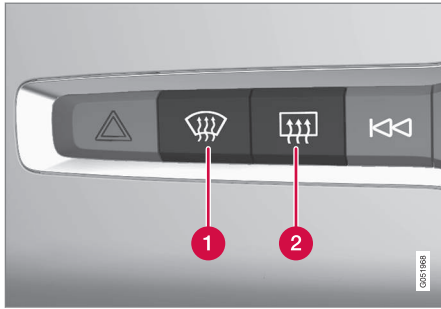

- 1 Tuuleklaasisoojenduse\* ja maksimaalse sulatuse nupp.
- 2 Tagaakna ja küljepeeglite elektrisoojenduse nupp.

### Kiimarida keskekraanil

Enim kasutatavaid kliimafunktsioone saab reguleerida kliimareal.

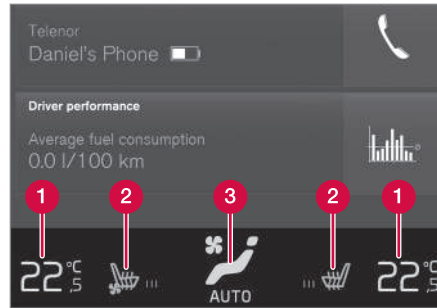

- 1 Juhi ja juhi kõrvalistuja poole temperatuuri regulaatorid.
- 2 Soojenduse\* ja ventilatsiooniga\* juhi- ja juhi kõrvalistuja istme ning roolisoojenduse\* juhtnupud.
- 3 Nupp kliimakuva avamiseks. Nupu graafika näitab aktiveeritud kliima sätet.

### Kliimakuva keskekraanil



Avage kliimavaade, vajutades sümbolit kliimareal keskel.

Varustuse tasemest olenevalt saab kliimakuva jagada mitmele vahekaardile. Sakkide vahetamiseks tõmmake sõrmega paremale/vasakule või vajutage vastavat pealkirja.

## Põhikliima

Lisaks kliimareal funktsioonidele saab sakil Põhikliima juhtida ka teisi peamisi kliimafunktsioone.

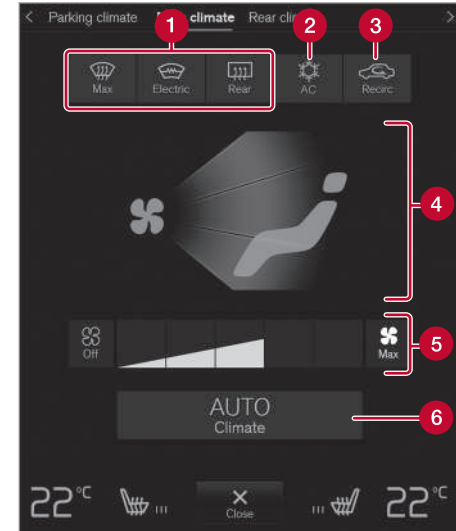

- 1 Max, Elektriline, Taga – akende ja küljepeeglite sulatamise juhtnupud.
- 2 KLS – kliimaseadme juhtnupud.
- 3 Ringlus – õhuringluse juhtnupud.
- 4 Õhujaotuse juhtnupud.



◀◀ **5** Ventilaatori juhtnupp.

**6** **AUTO** – kliima automaatne reguleerimine.

### Seisukliima

Auto seisukliimat saab juhtida sakil **Parkimiskliima**.

### Tunnelkonsooli tagaosas olevad kliima juhtnupud\*

Kui autos on soojendusega tagaistmed\*, on funktsiooni juhtimiseks tunnelkonsooli tagaosas nupud.

### Sellega seotud teave

- Kliimaseade (lk. 192)
- Soojendusega esiistme aktiveerimine ja deaktiveerimine\* (lk. 204)
- Soojendusega tagaistme aktiveerimine ja deaktiveerimine\* (lk. 205)
- Ventileeritud esiistme aktiveerimine ja deaktiveerimine\* (lk. 206)
- Rooi soojenduse aktiveerimine ja deaktiveerimine\* (lk. 207)
- Auto kliimaseadme aktiveerimine (lk. 207)
- Õhuringluse aktiveerimine ja deaktiveerimine (lk. 208)
- Maksimaalse võimsusega sulatuse aktiveerimine ja deaktiveerimine (lk. 209)

- Tuuleklaasi soojenduse aktiveerimine ja deaktiveerimine\* (lk. 210)
- Tagaklaasi ja külgpeeglite soojenduse aktiveerimine ning deaktiveerimine (lk. 212)
- Ventilaatori kiiruse reguleerimine esiistme jaoks (lk. 213)
- Temperatuuri sünkroonimine (lk. 214)
- Õhukonditsioneeride aktiveerimine ja deaktiveerimine (lk. 215)

## Soojendusega esiistme aktiveerimine ja deaktiveerimine\*

Istmeid saab soojendada, et juhil ja kaassõitjatel oleks külma ilma puhul mugavam.



1. Vajutage keskekraani kliimareal vasak- või parempoolset rooli- ja istmenuppu, et avada istme ja rooli juhtnupud.

Kui autol ei ole ventilatsiooniga istmeid või soojendusega rooli (juhipoleel), on soojendusega istmete nupp saadaval otse kliimareal.



2. Vajutage korduvalt soojendusega istmete nuppu, et vahetada nelja taseme vahel: **Väljas, Kõrge, Keskmine** ja **Madal**.
  - > Tase muutub ja nupp näitab määratud taset.

### **HOIATUS**

Istmesoojendust ei tohi kasutada inimesed, kellel on temperatuuri tõusu puuduliku tunnetuse tõttu raske tajuda või muid raskusi istmesoojenduse nuppude kasutamisel. Vastasel korral võivad neil tekkida tervist kahjustavad põletused.

### Sellega seotud teave

- Kliima juhtnupud (lk. 203)
- Esiistme soojenduse automaatse sisselülitumise aktiveerimine ja deaktiveerimine\* (lk. 205)

### Esiistme soojenduse automaatse sisselülitumise aktiveerimine ja deaktiveerimine\*

Istmeid saab soojendada, et juhil ja kaassõitjatel oleks külma ilma puhul mugavam.

Saate valida, kas istmete automaatne soojendamine lülitub mootori käivitamisel sisse või välja. Kui automaatne sisselülitumine on aktiveeritud, lülitatakse soojendus sisse madala välistemperatuuri korral.

1. Vajutage keskekraani ülavaates **Seaded**.
2. Vajutage **Kliima**.
3. Valige **Juhi automaatse istmesoojenduse tase** ja **Kaassõitja automaatse istmesoojenduse tase**, et aktiveerida/inaktiveerida juhi ja kõrvalõitja istmesoojenduse automaatne käivitamine.
  - > Kui automaatne käivitus on aktiveeritud, kuvatakse soojendusega esiistmete iga nupu kohta kliimareal sümbol A.
4. Valige **Madal**, **Keskmine** või **Kõrge**, et valida tase pärast funktsiooni aktiveerimist.

### Sellega seotud teave

- Kliima juhtnupud (lk. 203)
- Soojendusega esiistme aktiveerimine ja deaktiveerimine\* (lk. 204)

### Soojendusega tagaistme aktiveerimine ja deaktiveerimine\*

Istmeid saab soojendada, et juhil ja kaassõitjatel oleks külma ilma puhul mugavam.

### Soojendusega tagaistme aktiveerimine ja inaktiveerimine tagaistmelt

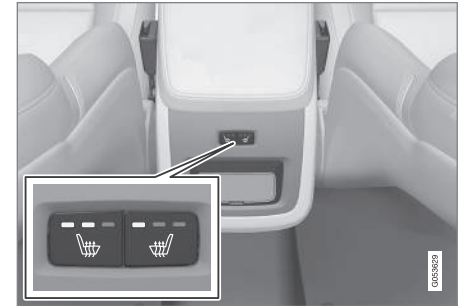

Istmesoojenduse nupud tunnelkonsoli tagaosas.

- Vajutage tunnelkonsoli tagaosas olevat istmesoojenduse vasak- või parempoolset füüsilist nuppu, et lülituda järgmise nelja taseme vahel: **Väljas**, **Kõrge**, **Keskmine** ja **Madal**.
  - > Tase muutub ja nuppude märgutuled näitavad määratud taset.





## HOIATUS

Istmesoojendust ei tohi kasutada inimesed, kellel on temperatuuri tõusu puuduliku tunnetuse tõttu raske tajuda või muid raskusi istmesoojenduse nuppude kasutamisel. Vastasel korral võivad neil tekkida tervist kahjustavad põletused.

### Sellega seotud teave

- Kliima juhtnupud (lk. 203)

## Ventileeritud esiistme aktiveerimine ja deaktiveerimine\*

Istmetel on ventilatsioonisüsteem, mis suurendab näiteks kuumas kliimas mugavust. Ventilatsioonisüsteem koosneb istmetes ja seljatugesdes olevatest ventilaatoritest, mis tõmbavad õhku läbi istmepolstri. Jahutusefekt tugevneb salongiõhu jahtumisel. Süsteemi saab aktiveerida töötava mootoriga.



1. Vajutage keskekraani kliimareal vasak- või parempoolset rooli- ja istmenuppu, et avada istme ja rooli juhtnupud.

Kui autol ei ole soojendusega istmeid või soojendusega rooli (juhipoolel), on ventilatsiooniga istmete nupp saadaval otse kliimareal.



2. Vajutage korduvalt ventilatsiooniga istmete nuppu, et vahetada nelja taseme vahel: **Väljas**, **Kõrge**, **Keskmine** ja **Madal**.
  - > Tase muutub ja nupp näitab määratud taset.

### Sellega seotud teave

- Kliima juhtnupud (lk. 203)



## Rooli soojenduse aktiveerimine ja deaktiveerimine\*

Rooli saab soojendada, et juhil oleks külma ilma puhul mugavam sõita.



1. Vajutage keskekraani kliimareal juhipoolset rooli- ja istmenuppu, et avada istme ja rooli juhtnupud.

Kui autol ei ole soojenduse või ventilatsiooniga istmeid, on soojendusega rooli nupp saadaval otse kliimareal.



2. Vajutage korduvalt roolisoojenduse nuppu, et vahetada nelja taseme vahel: **Väljas**, **Kõrge**, **Keskmine** ja **Madal**.
  - > Tase muutub ja nupp näitab määratud taset.

### Sellega seotud teave

- Kliima juhtnupud (lk. 203)
- Roolisoojenduse automaatse sisselülitumise aktiveerimine ja deaktiveerimine\* (lk. 207)

## Roolisoojenduse automaatse sisselülitumise aktiveerimine ja deaktiveerimine\*

Rooli saab soojendada, et juhil oleks külma ilma puhul mugavam sõita.

Saate valida, kas rooli automaatne soojendamine aktiveeritakse/inaktiveeritakse mootori käivitamisel. Kui automaatne sisselülitumine on aktiveeritud, lülitatakse soojendus sisse madala välistemperatuuri korral.

1. Vajutage keskekraani ülavaates **Seaded**.
2. Vajutage **Kliima**.
3. Rooli automaatse soojenduse aktiveerimiseks/inaktiveerimiseks valige **Automaatse roolisoojenduse tase**.
  - > Kui automaatne käivitus on aktiveeritud, kuvatakse soojendusega rooli nupul kliimareal sümbol A.
4. Valige **Madal**, **Keskmine** või **Kõrge**, et valida tase pärast funktsiooni aktiveerimist.

### Sellega seotud teave

- Rooli soojenduse aktiveerimine ja deaktiveerimine\* (lk. 207)

## Auto kliimaseadme aktiveerimine

Kui auto kliimaseade on aktiveeritud, kontrollitakse mitut kliimafunktsiooni automaatselt.



1. Avage keskekraanilt kliimavaade, vajutades sümbolit kliimareal keskel.
2. Vajutage põgusalt või hoidke all nuppu **AUTO Kliima**/>
  - Lühike vajutus – õhuringlust, kliimaseadet ja õhujaotust kontrollitakse automaatselt.
  - Pikk vajutus – õhuringlust, kliimaseadet ja õhujaotust kontrollitakse automaatselt, temperatuur ja ventilaatori puhumistase määratakse standardsele seadistusele: 22 °C (72 °F) ja tase **3**.
  - > Kliima automaatne reguleerimine lülitatakse sisse ning nupp süttib.

### **i** TÄHELEPANU

Temperatuuri ja ventilaatori kiirust saab muuta ilma automaatselt juhitud kliimaseadet välja lülitamata. Automaatselt juhitud kliimaseadet lülitatakse välja manuaalse õhujaotuse valimisel või jääsulatuse maksimumrežiimi aktiveerimisel.



#### ◀ Sellega seotud teave

- Kliima juhtnupud (lk. 203)

### Õhuringluse aktiveerimine ja deaktiveerimine

Õhuringlus takistab paha välisõhu, heitgaaside jms sattumise salongi, kasutades salongis olevat õhku kliimasüsteemi kaudu uuesti.



1. Avage keskekraanilt kliimavaade, vajutades sümbolit kliimarea keskel.



2. Vajutage **Ringlus**.  
> Õhuringlus lülitatakse sisse/lülitatakse välja ning nupp süttib/kustub.

#### ⚠ TÄHTIS TEAVE

Kui õhk ringleb autos liiga kaua, võivad autoaknad seest uduseks muutuda.

#### ℹ TÄHELEPANU

Õhuringlusseadet ei saa käivitada, kui maksimaalse võimsusega sulatuspuhur on käivitatud.

#### Sellega seotud teave

- Kliima juhtnupud (lk. 203)
- Õhuringluse ajasätte aktiveerimine ja deaktiveerimine (lk. 209)

## Õhuringluse ajasätte aktiveerimine ja deaktiveerimine

Õhuringlus takistab paha välisõhu, heitgaaside jms sattumise salongi, kasutades salongis olevat õhku kliimasüsteemi kaudu uuesti.

Õhutsirkulatsiooni taimer saab sisse või välja lülitada. Kui taimer on aktiveeritud, lülitub õhutsirkulatsioon 20 minuti möödumisel automaatselt välja.

1. Vajutage keskekraani ülavaates **Seaded**.
2. Vajutage **Kliima**.
3. Õhutsirkulatsiooni taimer aktiveerimiseks/deaktiveerimiseks valige **Retsirkulatsiooni taimer**.

## Sellega seotud teave

- Õhuringluse aktiveerimine ja deaktiveerimine (lk. 208)

## Maksimaalse võimsusega sulatuse aktiveerimine ja deaktiveerimine

Tuuleklaasi maksimaalse võimsusega sulatuse abil saab kiiresti tuuleklaasilt ning külgakendelt udu ja jäidet eemaldada.

Maksimaalse sulatusega deaktiveeritakse kliimasüsteemi ja õhuringluse automaatreguleerimine, lülitatakse sisse õhukonditsioneer ning määratakse ventilaatori kiiruseks **5** ja temperatuuriks **HI**.

### TÄHELEPANU

Kui vahetate ventilaatoritaseme tasemele **5**, määratakse suureneb.

Kui maksimaalse võimsusega sulatuspuhur välja lülitatakse, taastab kliimajuhtimissüsteem eelmised sätted.

## Maksimaalse võimsusega sulatuse aktiveerimine ja inaktiveerimine keskkonsoolil

Maksimaalse võimsusega sulatusele kiire juurdepääsu saamiseks on keskkonsoolil füüsiline nupp.

Tuuleklaasisoojenduse\* puhul saab maksimaalse sulatuse käivitada ainult keskekraani kliimavaate kaudu.



Nupp keskkonsoolil.

Ilma elektrisoojendusega tuuleklaasiga autode puhul:

- Vajutage nuppu.
  - > Maksimaalse võimsusega sulatuspuhur lülitatakse sisse/lülitatakse välja ning nupp süttib/kustub.

- ◀◀ Elektrisoojendusega tuuleklaasiga autode puhul:
- Vajutage korduvalt nuppu, et lülitada kolme järgmise taseme vahel.
    - Tuuleklaasi soojendus on sisse lülitatud.
    - Tuuleklaasi soojendus ja maksimaalne sulatus on sisse lülitatud.
    - Väljalülitatud.
  - > Soojendusega tuuleklaas ja maksimaalne sulatus on sisse-/väljalülitatud ning nupu märgutuli põleb/ei põle.

### **i TÄHELEPANU**

Maksimaalse võimsusega defroster käivitub teatud viivitusega, et vältida ventilaatoritasemes väikest tõusu, kui soojendusega tuuleklaas nupu kahe kiire vajutusega käivitatakse.

### **Maksimaalse võimsusega sulatuse aktiveerimine ja inaktiveerimine keskekraanil**



1. Avage keskekraanilt kliimavaade, vajutades sümbolit kliimarea keskel.



2. Vajutage **Max**.
  - > Maksimaalse võimsusega sulatuspuhur lülitatakse sisse/lülitatakse välja ning nupp süttib/kustub.

### **Sellega seotud teave**

- Kliima juhtnupud (lk. 203)

### **Tuuleklaasi soojenduse aktiveerimine ja deaktiveerimine\***

Soojendusega tuuleklaas võimaldab aknalt kiiresti udu ja jää eemaldada.

### **Tuuleklaasi soojenduse aktiveerimine ja inaktiveerimine keskkonsooli abil**

Keskkonsoolil on füüsiline nupp tuuleklaasi soojenduse kiireks kasutamiseks.



Nupp keskkonsoolil.

- Vajutage korduvalt nuppu, et lülitada kolme järgmise taseme vahel.
  - Tuuleklaasi soojendus on sisse lülitatud.
  - Tuuleklaasi soojendus ja maksimaalne sulatus on sisse lülitatud.
  - Väljalülitatud.
- > Soojendusega tuuleklaas ja maksimaalne sulatus on sisse-/väljalülitatud ning nupu märgutuli põleb/ei põle.

## Tuuleklaasi soojenduse aktiveerimine ja inaktiveerimine keskekraani abil



1. Avage keskekraanilt kliimavaade, vajutades sümbolit kliimarea keskel.



2. Vajutage **Elektriline**.
  - > Tuuleklaasi elektrisoojendus lülitatakse sisse/lülitatakse välja ning nupp süttib/kustub.

### **i** TÄHELEPANU

Kolmnurksel ala tuuleklaasi kummaski servas ei ole elektrisoojendust ja jää võib seal kauem sulada.

### **i** TÄHELEPANU

Tuuleklaasi elektrisoojendus võib mõjutada transponderite ja muude sideseadmete tööd.

## Sellega seotud teave

- Kliima juhtnupud (lk. 203)
- Tuuleklaasi soojenduse automaatse sisselülitamise aktiveerimine ja desaktiveerimine\* (lk. 211)

## Tuuleklaasi soojenduse automaatse sisselülitamise aktiveerimine ja desaktiveerimine\*

Soojendusega tuuleklaas võimaldab aknalt kiiresti udu ja jää eemaldada.

Saate valida, kas tuuleklaasi automaatne soojendamine aktiveeritakse/deaktiveeritakse mootori käivitamisel. Kui automaatne sisselülitamine on aktiveeritud, lülitatakse soojendus sisse siis, kui on oht, et klaasid jäätuvad või lähevad uduseks. Kui klaasid on piisavalt soojad ja jää on sulatatud või klaasid pole enam udused, lülitub soojendus automaatselt välja.

1. Vajutage keskekraani ülavaates **Seaded**.
2. Vajutage **Kliima**.
3. Tuuleklaasi automaatse soojenduse aktiveerimiseks/deaktiveerimiseks valige **Automaatne esiklaasisoojendi**.

## Sellega seotud teave

- Tuuleklaasi soojenduse aktiveerimine ja deaktiveerimine\* (lk. 210)

## Tagaklaasi ja küljpeeglite soojenduse aktiveerimine ning deaktiveerimine

Tagaklaasi ja küljpeeglite soojendust kasutatakse kiireks udu ning jää akendelt ja peeglitelt eemaldamiseks.

## Tagaklaasi ja küljpeeglite soojenduse aktiveerimine ning inaktiveerimine keskkonsooli abil

Keskkonsoolil on füüsiline nupp tagaklaasi ja küljpeeglite soojenduse kiireks kasutamiseks.



Nupp keskkonsoolil.

- Vajutage nuppu.
  - > Tagaakna ja küljpeeglite elektrisoojendus lülitatakse sisse/lülitatakse välja ning nupp süttib/kustub.

## Tagaklaasi ja küljpeeglite soojenduse aktiveerimine ning inaktiveerimine keskekraani abil



1. Avage keskekraanilt kliimavaade, vajutades sümbolit kliimareala keskel.



2. Vajutage **Taga**.
  - > Tagaakna ja küljpeeglite elektrisoojendus lülitatakse sisse/lülitatakse välja ning nupp süttib/kustub.

## Sellega seotud teave

- Kliima juhtnupud (lk. 203)
- Tagaklaasi ja küljpeeglite soojenduse automaatse sisselülitamise aktiveerimine ning deaktiveerimine (lk. 212)

## Tagaklaasi ja küljpeeglite soojenduse automaatse sisselülitumise aktiveerimine ning deaktiveerimine

Tagaklaasi ja küljpeeglite soojendust kasutatakse kiireks udu ning jää akendelt ja peeglitelt eemaldamiseks.

Saate määrata, kas tagaklaasi ning küljpeeglite soojendus aktiveeritakse/deaktiveeritakse mootori käivitamisel automaatselt või mitte. Kui automaatne sisselülitumine on aktiveeritud, lülitatakse soojendus sisse siis, kui on oht, et klaasid jäätuvad või lähevad uduseks. Kui klaasid on piisavalt soojad ja jää on sulatatud või klaasid pole enam udused, lülitub soojendus automaatselt välja.

1. Vajutage keskekraani ülavaates **Seaded**.
2. Vajutage **Kliima**.
3. Klaasi ja küljpeeglite automaatse soojenduse sisselülituse aktiveerimiseks/deaktiveerimiseks valige **Automaatne tagaklaasisoojendi**.

## Sellega seotud teave

- Tagaklaasi ja küljpeeglite soojenduse aktiveerimine ning deaktiveerimine (lk. 212)

## Ventilaatori kiiruse reguleerimine esiistme jaoks<sup>2</sup>

Ventilaatorile saab esiistme jaoks määrata mitu automaatselt reguleeritavat kiirust.



1. Avage keskekraanilt kliimavaade, vajutades sümbolit kliimarea keskel.

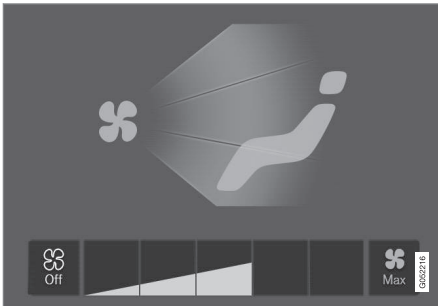

Kliimakuval olevad ventilaatori juhtnupud.

2. Valige soovitud tase: **Off**, **1-5** või **Max**.
  - > Valitakse ventilaatori kiirus ja valitud taseme nupud süttivad.

### ! TÄHTIS TEAVE

Kui ventilaator on täielikult välja lülitatud, siis kliimaseade ei tööta ja aknad võivad seest uduseks muutuda.

### i TÄHELEPANU

Kliimasüsteem reguleerib õhuvoolu valitud ventilaatoritaseme ulatuses vastavalt vajadusele automaatselt. See tähendab, et ventilaatori kiirust võib muuta ka siis, kui ventilaatoritase jääb samaks.

### Sellega seotud teave

- Kliima juhtnupud (lk. 203)

## Temperatuuri reguleerimine esiistme jaoks<sup>3</sup>

Temperatuuri saab seada esiistme kliimavööndite jaoks sobivale astmele.



Kliimarea temperatuurinupud.

1. Regulaatori avamiseks vajutage keskekraani kliimareall vasak- või parempoolset temperatuurinuppu.

<sup>2</sup> Kahevööndilise kliima puhul ka tagaiste.

<sup>3</sup> Kahevööndilise kliima puhul ka tagaiste.



Temperatuuri regulaatorid

2. Reguleerige temperatuuri ühel järgmisel viisil.
  - lohistage juhtnupp soovitud temperatuurini või
  - temperatuuri järkjärguliseks suurendamiseks/vähendamiseks vajutage nuppe +-.  
> Temperatuur muutub ja nupp näitab määratud temperatuuri.

### **i TÄHELEPANU**

Soojendamist või jahutamist ei saa kiirendada tegelikult soovitud temperatuurist kõrgema või madalama temperatuuri valimisega.

### **Sellega seotud teave**

- Kliima juhtnupud (lk. 203)

## **Temperatuuri sünkroonimine**

Auto eri kliimavööndites olevat temperatuuri saab sünkroniseerida juhipoelse temperatuuriga.

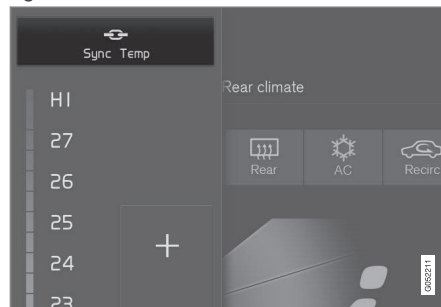

Juhipoolestel temperatuuri regulaatoritel olev sünkroonimisnupp.

1. Regulaatorite avamiseks vajutage keskekraani kliimareal juhipoolest temperatuurinuppu.
2. Vajutage **Sünkroniseeri temperatuur**.  
> Kõigi auto vööndite temperatuur sünkroonitakse juhi poole jaoks määratud temperatuuriga ning sünkroonimissümbol kuvatakse temperatuuri nupu kõrval.

Sünkrooniseerimine lõpetatakse, kui vajutate nuppu **Sünkroniseeri temperatuur** või muudate muu kui juhipoelse kliimavööndi temperatuuriseadet.

### **Sellega seotud teave**

- Kliima juhtnupud (lk. 203)



## Õhukonditsioneer aktiveerimine ja deaktiveerimine

Õhukonditsioneer jahutab ja kuivatab sisenevat õhku vastavalt vajadusele.

Kui õhukonditsioneer on aktiveeritud, kontrollib kliimaseade selle käivitamist ja väljalülitamist automaatselt.



1. Avage keskekraanilt kliimavaade, vajutades sümbolit kliimarea keskel.



2. Vajutage **KLS**.
  - > Õhukonditsioneer lülitatakse sisse/välja ning nupp süttib/kustub.

### **i** TÄHELEPANU

Sulgege kõik küljeaknad ja katuseaken\*, et konditsioneer toimiks võimalikult hästi.

### **i** TÄHELEPANU

Kliimaseadet ei saa aktiveerida, kui ventilatsiooni juhtseade on asendis **Off**.

## Sellega seotud teave

- Kliima juhtnupud (lk. 203)

## Seisukliima

Seisukliima on üldine mõiste, mida kasutatakse mitmesuguste funktsioonide kohta, mis parandavad salongi kliimat auto seismise ajal, nt eelsoojendus.



Seisukliimaseadme funktsioone juhitakse keskekraani kliimavaate suvandiga **Parkimiskliima**. Avage kliimavaade, vajutades sümbolit kliimarea

keskel.

## Sellega seotud teave

- Kliimaseade (lk. 192)
- Eelsoojendus (lk. 216)
- Mugav salongikliima parkimisel (lk. 221)
- Seisukliima sümbolid ja teated (lk. 223)

## Eelsoojendus

Eelsoojendus on kliimafunktsioon, mis üritab enne sõitmist saavutada salongis meeldivat temperatuuri.

Eelsoojenduse saab käivitada otse või taimeri abil.

See funktsioon kasutab mitmesuguseid süsteeme.

- Külma ilma puhul soojendab seisukütteseadet salongi sobiva temperatuurini.
- Kuuma ilma puhul jahutab kliimaseade salongi mugava temperatuurini.
- Valida saab roolisoojenduse\* ja juhi ning eesmise kaassõitja istmesoojenduse\* aktiveerimise.
- Esiklaasi-, tagaklaasi- ja küljpeeglite soojendus aktiveeritakse vajadusel automaatselt.

Eelsoojenduse kasutamisel sooja ilma korral võib õhukonditsioneerist auto alla tilkuda kondensatsioonivett. See on normaalne.

### TÄHELEPANU

Eelsoojendust saab kasutada ainult siis, kui auto on ühendatud pistikupesaga<sup>4</sup>. Laadimisjaam, mis ei ole kogu aeg aktiivne (nt taimeri kasutamisel), võib põhjustada eelsoojenduse tõrkeid.

Kui auto ei ole pistikupesaga ühendatud, saab siiski sooja ilma puhul lühikest aega salongi jahutada, kui lülitada eelkonditsioneerimine otse sisse.

### TÄHELEPANU

Salongi eelsoojenduse puhul saavutab auto mugava temperatuuri ja mitte kliimaseadmesüsteemis seatud temperatuuri.

### Sellega seotud teave

- Seisukliima (lk. 215)
- Eelsoojenduse käivitamine ja väljalülitamine (lk. 216)
- Eelsoojenduse ajasäte (lk. 218)

## Eelsoojenduse käivitamine ja väljalülitamine

Eelsoojendus kütab või jahutab võimaluse korral salongi enne sõitmist. Selle funktsiooni saab käivitada otse keskekraanilt või mobiiltelefoni abil.

### Autost käivitamine ja väljalülitamine



1. Avage keskekraanilt kliimavaade, vajutades sümbolit kliimareaa keskel.
2. Valige vahekaart **Parkimiskliima**.
3. Näidake vastava funktsiooni märkeruutudega, kas eelsoojenduse ajal istme- ja roolisoojendus aktiveeritakse või mitte.
4. Vajutage **Eelsoojendus**.
  - > Eelsoojendus/-jahutus algab/seiskub ja nupu märgutuli süttib/kustub.

<sup>4</sup> Kehtib elektrikütteseadme korral.

**i TÄHELEPANU**

Eelsoojendust saab kasutada ainult siis, kui auto on ühendatud pistikupesaga<sup>5</sup>. Laadimisjaam, mis ei ole kogu aeg aktiivne (nt taimer kasutamisel), võib põhjustada eelsoojenduse tõrkeid.

Kui auto ei ole pistikupesaga ühendatud, saab siiski sooja ilma puhul lühikest aega salongi jahutada, kui lülitada eelkonditsioneerimine otse sisse.

**i TÄHELEPANU**

Reisijateruumi eelsoojendusfunktsiooni kasutamise ajal peavad auto ukсед ja aknad olema suletud.

**⚠ HOIATUS**

Ärge kasutage eelsoojendust järgmistel juhtudel<sup>6</sup>.

- Ventilatsioonita siseruumides. Kütteseadme käivitamisel võivad eralduda heitgaasid.
- Plahvatusohtlikes piirkondades ja kergeti süttivate materjalide läheduses. Kütus, gaas, pikad rohulibled, saepuru jne võib süttida.
- Kui kütteseadme väljalaskesüsteem võib olla ummistunud. Näiteks parempoolsesse rattakoopasse ulatav sügav lumi võib kütteseadme ventilatsiooni ummistada.

Pidage meeles, et eelsoojenduse võib käivitada taimer, mille saab pikka aega ette seadistada.

**Käivitamine rakendusest\***

Eelsoojenduse/-jahutuse saab käivitada ja valitud seadete teavet hallata seadmega, kuhu on installitud rakendus Volvo On Call\*. Eelsoojendus/-jahutusfunktsioon soojendab või jahutab salongi sobiva temperatuurini (kliimaseadme abil).

Salongi saab eelsoojendada/-jahutada ka mootori kaugkäivitusfunktsiooniga (Engine Remote Start – ERS)<sup>7</sup> rakenduse Volvo On Call\* kaudu.

**Sellega seotud teave**

- Seisukliima (lk. 215)
- Eelsoojendus (lk. 216)
- Eelsoojenduse ajasäte (lk. 218)

<sup>5</sup> Kehtib elektrikütteseadme korral.

<sup>6</sup> Kehtib kütusel töötava soojendi korral.

<sup>7</sup> Teatud riikides.

## Eelsoojenduse ajasäte

Taimeri saab seada nii, et eelsoojendus lõpetatakse eelmääratud ajal.

Taimeril võib olla kuni 8 eri seadistust valikutele:

- kellaag konkreetsel kuupäeval;
- kellaag ühel või mitmel nädalapäeval (koos kordustega või ilma).

### **i** TÄHELEPANU

Eelsoojendust saab kasutada ainult siis, kui auto on ühendatud pistikupesaga<sup>8</sup>. Laadimisjaam, mis ei ole kogu aeg aktiivne (nt taimeri kasutamisel), võib põhjustada eelsoojenduse tõrkeid.

Kui auto ei ole pistikupesaga ühendatud, saab siiski sooja ilma puhul lühikest aega salongi jahutada, kui lülitada eelkonditsioneerimine otse sisse.

## Sellega seotud teave

- Eelsoojendus (lk. 216)
- Eelsoojenduse ajasätte lisamine ja muutmine (lk. 218)
- Eelsoojenduse ajasätte aktiveerimine ja deaktiveerimine (lk. 220)

- Eelsoojenduse ajasätte eemaldamine (lk. 220)

## Eelsoojenduse ajasätte lisamine ja muutmine

Eelsoojenduse taimeril saab olla kuni 8 ajasätet.

### Kellaaja sätte lisamine

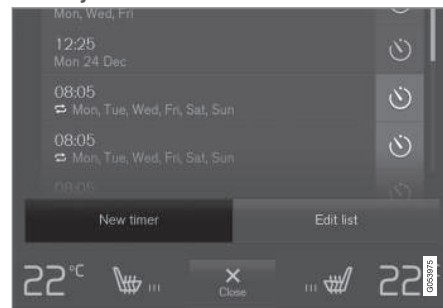

Nupp kellaaja seade lisamiseks kliimavaate vahelehel **Parkimiskliima**.

1. Avage kliimavaade keskekraanil.
2. Valige vahekaart **Parkimiskliima**.

<sup>8</sup> Kehitib elektrikütteseadme korral.

3. Vajutage **Lisa taimer**.  
> Kuvatakse hüpikaken.

### **i** TÄHELEPANU

Kui taimerile on juba 8 ajasätet määratud, ei saa enam ühtki sätet lisada. Uue ajasätte lisamiseks kustutage mõni olemasolev säte.

4. Konkreetse kuupäeva kellaaja seadistamiseks valige **Kuupäev**.  
Valige **Päevad**, et määrata kellaage ühe või mitme nädalapäeva jaoks.  
Valik **Päevad**: korduse sisse-/väljalülitamiseks märkige ruut/eemaldage märged ruudust **Korda iga nädal**.
5. Valik **Kuupäev**: eelsoojenduse sisselülitamiseks valige noolenuppude abil loendist kuupäev.  
Valik **Päevad**: eelsoojenduse nädalapäevade valimiseks vajutage vastavaid nuppe.
6. Valige noolenuppude abil eelsoojenduse lõpu kellaage.
7. Kellaaja sätte lisamiseks valige **Kinnita**.  
> Kellaaja säte lisatakse loendisse ja aktiveeritakse.

### **!** HOIATUS

Ärge kasutage eelsoojendust järgmistel juhtudel<sup>9</sup>.

- Ventileerimata siseruumides. Kütteseadme käivitamisel võivad eralduda heitgaasid.
- Plahvatusohtlikes piirkondades ja kergesti süttivate materjalide läheduses. Kütus, gaas, pikad rohulibled, saepuru jne võib süttida.
- Kui kütteseadme väljalaskesüsteem võib olla ummistunud. Näiteks parempoolsesse rattakoopasse ulatuv sügav lumi võib kütteseadme ventilatsiooni ummistada.

Pidage meeles, et eelsoojenduse võib käivitada taimer, mille saab pikka aega ette seadistada.

### Ajasätte muutmine

1. Avage kliimavaade keskekraanil.
2. Valige vahekaart **Parkimiskliima**.
3. Vajutage kellaaja sätet, mida soovite muuta.  
> Kuvatakse hüpikaken.
4. Muutke kellaaja seadet samal viisil, nagu on kirjeldatud jaotises "Kellaaja seade lisamine".

### Sellega seotud teave

- Eelsoojendus (lk. 216)
- Eelsoojenduse ajasäte (lk. 218)
- Eelsoojenduse ajasätte aktiveerimine ja deaktiveerimine (lk. 220)
- Eelsoojenduse ajasätte eemaldamine (lk. 220)

<sup>9</sup> Kehtib kütusel töötava soojendi korral.

## Eelsoojenduse ajasätte aktiveerimine ja deaktiveerimine

Eelsoojenduse/-jahutuse taimeris ajasätte saab vajadusest sõltuvalt sisse või välja lülitada.



Taimerinupud kliimavaate vahekaardil **Parkimiskliima**.

1. Avage kliimavaade keskekraanil.
2. Valige vahekaart **Parkimiskliima**.
3. Ajasätte sisse-/väljalülitamiseks vajutage sätte paremal küljel olevat taimerinuppu.
  - > Ajasäte lülitatakse sisse/välja ning nupp süttib/kustub.

## ⚠ HOIATUS

Ärge kasutage eelsoojendust järgmistel juhtudel<sup>10</sup>.

- Ventilierimata siseruumides. Kütte-seadme käivitamisel võivad eralduda heitgaasid.
- Plahvatusohtlikes piirkondades ja kergesti süttivate materjalide läheduses. Kütus, gaas, pikad rohulibled, saepuru jne võib süttida.
- Kui kütteseadme väljalaskesüsteem võib olla ummistunud. Näiteks parempoolsesse rattakoopasse ulatuv sügav lumi võib kütteseadme ventilatsiooni ummistada.

Pidage meeles, et eelsoojenduse võib käivitada taimer, mille saab pikka aega ette seadistada.

## Sellega seotud teave

- Eelsoojendus (lk. 216)
- Eelsoojenduse ajasäte (lk. 218)
- Eelsoojenduse ajasätte lisamine ja muutmise (lk. 218)
- Eelsoojenduse ajasätte eemaldamine (lk. 220)

## Eelsoojenduse ajasätte eemaldamine

Eelsoojenduse ajasätet, mida enam vaja pole, saab kustutada.

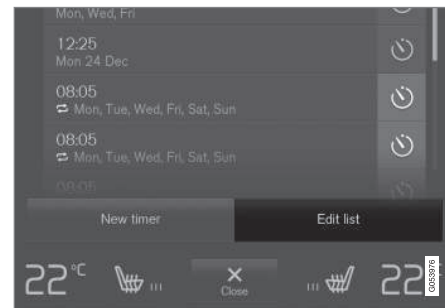

Nupp loendi muutmiseks / kellaaja seade kustutamiseks kliimavaate vahelehel **Parkimiskliima**.

1. Avage kliimavaade keskekraanil.
2. Valige vahekaart **Parkimiskliima**.
3. Vajutage **Muuda loendit**.
4. Vajutage parempoolse ikooni kustutamiseks loendis.
  - > Icoon muutub tekstiks **Kustuta**.
5. Aktiveerimiseks vajutage **Kustuta**.
  - > Kellaaja säte eemaldatakse loendist.

<sup>10</sup> Kehtib kütusel töötava soojendi korral.

### Sellega seotud teave

- Eelsoojendus (lk. 216)
- Eelsoojenduse ajasäte (lk. 218)
- Eelsoojenduse ajasätte lisamine ja muutmise (lk. 218)
- Eelsoojenduse ajasätte aktiveerimine ja deaktiveerimine (lk. 220)

### Mugav salongikliima parkimisel

Pargitud auto salongikliimat saab säilitada, nt kui mootor tuleb seisata, aga juht või kaas-sõitja(d) jäävad autosse ja soovivad temperatuuri säilitada.

Kliimasäilitus on võimalik vaid otse sisselülitamise-ga.

See funktsioon kasutab mitmesuguseid süsteeme.

- Külma ilma puhul soojendab mootori soojusjääk salongi mugava temperatuurini.
- Kui väljas on soe, jahutab ventilatsiooni-süsteem salongi, puhudes väljast õhku sisse.



#### TÄHELEPANU

Jääksoojuse ebavajaliku kasutamise vältimiseks lülitub kliimaseadme mugavusseade auto lukustamisel välja. Funktsiooni eesmärgiks on säilitada mugav kliima, kui juht või kaassõitjad jäävad autosse.

Kliima mugavusfunktsiooni saab külmas kliimas säilitada teatud piirini, mis sõltub olemasolevast jääksoojusest.

### Sellega seotud teave

- Seisukliima (lk. 215)
- Kliima mugavusfunktsiooni sisse- ja väljalülitamine parkimisel (lk. 221)

### Kliima mugavusfunktsiooni sisse- ja väljalülitamine parkimisel

Kliima mugavusfunktsioon säilitab salongi temperatuuri pärast sõitu. Funktsiooni saab käivitada otse keskekraanilt.



1. Avage keskekraanilt kliimavaade, vajutades sümbolit kliimarea keskel.
2. Valige vahekaart **Parkimiskliima**.
3. Vajutage **Hoia kliima mugavana**.
  - > Kliima mugavusfunktsioon lülitatakse sisse/välja ja nupu märgutuli põleb/ei põle.



#### TÄHELEPANU

Mugava kliima funktsiooni ei saa käivitada, kui mootoris ei ole püsiva salongi kliima tagamiseks piisavalt jääksoojust või kui välistemperatuur on ligikaudu üle 20 °C (68 °F).



### **i TÄHELEPANU**

Jääksoojuse ebavajaliku kasutamise vältimiseks lülitub kliimaseadme mugavusseade auto lukustamisel välja. Funktsiooni eesmärgiks on säilitada mugav kliima, kui juht või kaassõitjad jäävad autosse.

Kliima mugavusfunktsiooni saab külmas kliimas säilitada teatud piirini, mis sõltub olemasolevast jääksoojusest.

### **Sellega seotud teave**

- Mugav salongikliima parkimisel (lk. 221)



## Seisukliima sümbolid ja teated

Juhiekraanil võidakse kuvada seisukliimaseadet puudutavaid sümboleid ja teateid.

Seisukliimaseadmega seotud sõnumeid saab kuvada ka seadmes, milles on rakendus Volvo On Call\*.





Kui seisukütteseade on aktiveeritud, süttib juhiekraanil<sup>11</sup> vastav sümbol.

Tähis	Teade	Spetsifikatsioon
	Parkimiskliima Vajab hooldust	Seisukliima funktsiooni on välja lülitatud. Pöörduge niipea kui võimalik funktsiooni kontrollimiseks teenindusse <sup>A</sup> .
	Parkimiskliima Ajutiselt pole saadaval	Seisukliima funktsioon on ajutiselt välja lülitatud. Kui probleem püsib pikemat aega, pöörduge funktsiooni kontrollimiseks töökoja <sup>A</sup> poole.
	Parkimiskliima Pole saadaval, kütust liiga vähe <sup>B</sup>	Seisukliimaseadet ei saa aktiveerida, sest kütust on liiga vähe seisukütteseadme sisselülitamiseks.. Tankige kütust.
	Parkimiskliima Pole saadaval Madal laetustase	Seisukliimaseadet ei saa aktiveerida, kui hübriidaku laetustase on seisukütteseadme sisselülitamiseks liiga madal. Käivitage auto.

<sup>11</sup> Kehtib kütusel töötava soojendi korral.





Tähis	Teade	Spetsifikatsioon
	<p><b>Parkimiskliima</b></p> <p>Pole saadaval, pole ühendatud toiteallikaga<sup>C</sup></p>	<p>Seisukliimaseadet ei saa aktiveerida, kui laadimiskaabel pole ühendatud. Ühendage laadimiskaabel.</p>
	<p><b>Parkimiskliima</b></p> <p>Piiratud Madal laetustase</p>	<p>Seisukliimaseadme tööaeg on piiratud, kui hübriidaku on peaaegu tühi. Käivitage auto.</p>

A Soovitatav on kasutada volitatud Volvo teenindust.

B Kehtib kütusel töötava soojendi korral.

C Kehtib elektrilise soojendi korral.

### Sellega seotud teave

- Seisukliima (lk. 215)

## Küttesead

Kütteseadmel on kaks allfunktsiooni, mis aitavad soojendada salongi või mootorit eri olukordades.

Kütteseadmel on kaks allfunktsiooni.

- Seisuküttesead – soojendab vajadusel salongi, kui seisukliimaseade on aktiveeritud.
- Lisasoojendi – soojendab sõidu ajal vajadusel salongi ja mootorit.

Olenevalt riigist kasutatakse kütusega töötavat kütteseadet või elektrilist kütteseadet<sup>12</sup>.

Soojendi asub parempoolse esiratta koopas.

### **i** TÄHELEPANU

Kui küttesead on aktiveeritud<sup>13</sup>, võib parempoolse esiratta koopast suitsu eralduda ja kosta madalat undamist. Auto tagaosast võib kosta kütusepumba tiksumist. See on täiesti normaalne.

## Aku ja laadimine

Kütteseadet toidab auto hübriidaku. Kui hübriidaku laetustase on liiga madal, lülitub küttesead automaatselt välja ning juhiekraanil kuvatakse vastav teade.

### **i** TÄHELEPANU

Kui peate kütteseadet kasutama, siis veenduge, et aku oleks piisavalt laetud.

## Kütus ja tankimine<sup>14</sup>



Hoiatuskleebis kütusepaagi luugil.

Soojendi kasutab auto kütusepaagis olevat kütust.

Kui auto pargitakse järsul kallakul, peab auto ninaosa paiknema allamäge, et tagada kütteseadme varustamine kütusega.

Kui kütusetase on madal, lülitub soojendi automaatselt välja ning juhiekraanile ilmub teade.

### **i** TÄHELEPANU

Kui peate kütteseadet kasutama, siis veenduge, et auto kütusepaagis oleks piisavalt kütust.

### **!** HOIATUS

Välja lekkiv kütus võib süttida. Lülitage autonoomne küttesead enne autonoomse kütteseadme paagi täitmist välja.



Kontrollige juhiekraanilt, kas küttesead on välja lülitatud. Kui seisuküttesead töötab, siis see sümbol põleb.

## Sellega seotud teave

- Kliimaseade (lk. 192)
- Seisuküttesead (lk. 226)
- Lisasoojendus (lk. 227)

<sup>12</sup> Küsige volitatud Volvo edasimüüjalt, millist kütteseadet teie riigis kasutatakse.

<sup>13</sup> Kehtib kütusel töötava soojendi korral.

<sup>14</sup> Kehtib kütusel töötava soojendi korral.

## Seisukütteseade

Kui auto eelsoojenduse funktsioon on aktiveeritud, soojendab seisukütteseade enne sõitma hakkamist vastavalt vajadusele salongi.

Seisukütteseade on auto kütteseadme üks kahest alamfunktsioonist. Soojendi asub parempoolse esiratta koopas.



Kui see sümbol juhiakraanil põleb, võib seisukütteseade olla aktiivne<sup>15</sup>.

### **i** TÄHELEPANU

Kui kütteseadme on aktiveeritud<sup>16</sup>, võib parempoolse esiratta koopast suitsu eralduda ja kosta madalat undamist. Auto tagaosast võib kosta kütusepumba tiksumist. See on täiesti normaalne.

Seisukütteseade käivitub automaatselt, kui eelsoojenduse funktsioon on aktiveeritud ja salongi on vaja soojendada.

Olenevalt teguritest, nt aku laetuse tase, salongi temperatuur ja ümbritsev temperatuur,

on kütteseadmel eri tööajad, aga mitte kunagi pikem kui 40 minutit.

### **i** TÄHELEPANU

Kui peate seisukütteseadet kasutama, siis veenduge, et auto kütusepaagis oleks piisavalt kütust<sup>17</sup>.

Kui peate kütteseadet kasutama, siis veenduge, et hübriidaku oleks piisavalt laetud.

### **!** HOIATUS

Ärge kasutage eelsoojendust järgmistel juhtudel<sup>18</sup>.

- Ventileerimata siseruumides. Kütteseadme käivitamisel võivad eralduda heitgaasid.
- Plahvatusohtlikes piirkondades ja kergesti süttivate materjalide läheduses. Kütus, gaas, pikad rohulibled, saepuru jne võib süttida.
- Kui kütteseadme väljalaskesüsteem võib olla ummistunud. Näiteks parempoolsesse rattakoopasse ulatuv sügav lumi võib kütteseadme ventilatsiooni ummistada.

Pidage meeles, et eelsoojenduse võib käivitada taimer, mille saab pikka aega ette seadistada.

### **!** HOIATUS

Kui tunnete kütuse lõhna, näete ebatavaliselt palju suitsu või kostab seisukütteseadmest<sup>19</sup> tavatut müra, lülitage kütteseadme välja ja eraldage võimaluse korral kaitse. Volvo soovib parandamiseks ühendust võtta volitatud Volvo teenindusega.

<sup>15</sup> Kehtib kütusel töötava soojendi korral.

<sup>16</sup> Kehtib kütusel töötava soojendi korral.

<sup>17</sup> Kehtib kütusel töötava soojendi korral.

<sup>18</sup> Kehtib kütusel töötava soojendi korral.

<sup>19</sup> Kehtib kütusel töötava soojendi korral.

**Sellega seotud teave**

- Kütteseade (lk. 225)
- Lisasoojendus (lk. 227)

**Lisasoojendus**

Lisasoojendi aitab sõitmise ajal soojendada salongi ja mootorit.

Lisasoojendi on auto kütteseadme üks kahest alamfunktsioonist. Soojendi asub parempoolse esiratta koopas.

** TÄHELEPANU**

Kui kütteseade on aktiveeritud<sup>20</sup>, võib parempoolse esiratta koopast suitsu eralduda ja kosta madalat undamist. Auto tagaosast võib kosta kütusepumba tiksumist. See on täiesti normaalne.

Lisakütteseade käivitub ja seda juhitakse automaatselt, kui autoga sõitmisel on vaja autot soojendada.

Seade lülitub automaatselt välja, kui mootor välja lülitatakse.

** TÄHELEPANU**

Kui peate täiendavat kütteseadet kasutama, siis veenduge, et auto kütusepaagis oleks piisavalt kütust<sup>21</sup>.

**Sellega seotud teave**

- Kütteseade (lk. 225)
- Seisukütteseade (lk. 226)
- Lisasoojendi automaatse sisselülitumise aktiveerimine ja inaktiveerimine (lk. 228)

<sup>20</sup> Kehtib kütusel töötava soojendi korral.

<sup>21</sup> Kehtib kütusel töötava soojendi korral.

## Lisasojendi automaatse sisselülitumise aktiveerimine ja inaktiveerimine

Lisasojendi aitab sõitmise ajal soojendada salongi ja mootorit.

Lisasojendi automaatset käivitumist saab sisse ja välja lülitada.

1. Vajutage keskekraani ülavaates **Seaded**.
2. Vajutage **Kliima**.
3. Täiendava soojenduse automaatse käivitamise aktiveerimiseks/deaktiveerimiseks valige **Lisasojendi**.

### TÄHELEPANU

Volvo soovib, et lühikeste vahemaade läbimisel oleks lisakütteseadme automaatne käivitamine välja lülitatud<sup>22</sup>.

### TÄHELEPANU

Kui abikütteseadme automaatse käivitamise funktsioon on välja lülitatud, ei pruugi salongis mugav olla, sest kliimaseadmel ei ole elektrimootori kasutamisel soojusallikat.

## Sellega seotud teave

- Lisasojendus (lk. 227)

<sup>22</sup> Kehtib kütusel töötava sojendi korral.

VÕTI, LUKUUSTUS JA ALARM

## Lukustuse kinnitus

Auto annab lukustamisest ja lukust avamisest teada ohutuledega.

### Väline märguanne

Lukustamine

- Lukustamisest annavad märku vilkuvad suunatud ning sisseklapitud küljepeeglid<sup>1</sup>.

Lukust lahtitegemine

- Avamisest annavad märku vilkuvad suunatud ning väljalapitud küljepeeglid<sup>1</sup>.

Kõik ukсед, pakiruumi kaas ja kapott peavad olema suletud, et auto saaks lukustamisest märku anda. Kui lukustamise ajal on vaid juhiuks suletud<sup>2</sup>, siis lukustamine toimub, kuid ohutuledega märguandeks peavad kõik ukсед, pakiruumi kaas ja kapott olema suletud.

## Lukustuse ja alarmi märgutuli armatuurlaual

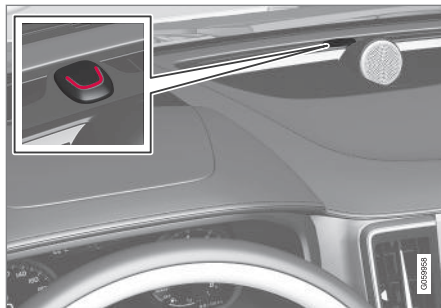

Lukustus-/alarminäidik näitab lukustussüsteemi olekut.

- Pikad vilksatused tähendavad lukustamist.
- Lühikesed vilksatused tähendavad, et auto on lukus.
- Kiired vilksatused pärast alarmi väljalülitamist\* tähendavad, et alarm aktiveerus.

## Lukustusnuppudega näitamine

### Esluks



Märgutuledega lukustusnupud esiuksel.

Emma-kumma esiuksel lukustusnupu põlev märgutuli näitab, et kõik ukсед on lukus. Kui mõni uks avatakse, kustuvad mõlema uksel märgutuled.

<sup>1</sup> Ainult elektriliste kokkuklapitavate külgepeeglitega autode kohta.

<sup>2</sup> Ei kehti autodele, millel on võtmeta lukustussüsteem\*.



**Tagauks\***

Märgutuledega lukustusnupud tagaustel.

Emma-kumma ukse lukustusnupu põlev märgutuli näitab, et kõik ukсед on lukus. Kui ükski uks lukust avatakse, kustub selle märgutuli, kõik ülejäänud märgutuled põlevad edasi.

**Muu märguanne**

Turvalise kojujõudmise valgustust ja lähene-mistule funktsioone saab aktiveerida ka lukus-tamisel ja lukust avamisel.

**Sellega seotud teave**

- Luku märguannete säte (lk. 231)
- Läheneemisvalgustuse kestus (lk. 155)
- Turvalise kojujõudmise valgustuse kasuta-mine (lk. 155)

**Luku märguannete säte**

Keskekraani seadistusmenüüs võite valida, kuidas auto lukustamisest või lukust avami-sest märku annab.

Lukustamise märguande muutmine

1. Vajutage keskekraani ülavaates **Seaded**.
2. Vajutage **My Car** → **Lukustamine**.
3. Vajutage nuppu **Lukustamise visuaalne tagasiside** ja valige, millal auto annab visuaalse märguande.

- **Lukusta**
- **Ava lukust**
- **Mõlemad**

Funktsiooni väljalülitamiseks valige **Väljas**.

Auto lukustamisega seotud kokkuklapitavate peeglite\* sätte muutmine

1. Vajutage keskekraani ülavaates **Seaded**.
2. Vajutage **My Car** → **Peeglid ja mugavus**.
3. Valige nupp **Klapi peeglid lukustamisel kokku**, et funktsioon aktiveerida või inakti-veerida.

**Sellega seotud teave**

- Lukustuse kinnitus (lk. 230)

**kauguhtimispuult-võti**

Kaugjuhtimispuult lukustab ja avab lukust ukсед ning pakiruumi kaane. Auto käivitami-seks peab kauguhtimispuult paiknema autos.



Kaugjuhtimispuult-võti<sup>3</sup> või võtmesilt (Key Tag)\*.

Kaugjuhtimispuulti ei kasutata füüsiliselt käivi-tamiseks, sest autol on standardina võtme-vaba käivitamise tugi (Passive Start). Piisab, kui võti on salongi eesosas.

Võtmeta lukustamise ja avamise süsteemiga (Passive Entry)\* autol võib võti olla auto käivi-tamiseks ükskõik kus auto sees. Sellisel juhul kuulub varustusse ka väiksem ja kergem võt-mesilt (Key Tag).

Kaugjuhtimispuult-võtmeid on võimalik isiklike eelistuste salvestamiseks erinevate juhiprofiili-dega siduda.

<sup>3</sup> Joonis on illustreeriv, osad võivad olenevalt auto mudelist erineda.



## ⚠ HOIATUS

Kaugjuhtimispult-võti sisaldab nõopelemntpatareid. Hoidke uued ja kasutatud akud laste käeulatusesst väljas. Kui keegi patareid alla neelab, võib see põhjustada tõsiseid vigastusi.

Kui tootel leidub kahjustusi, nt. patareikatet ei saa korralikult sulgeda, siis ei tohi toodet kasutada. Hoidke defektsed tooted laste käeulatusesst väljas.

## Puldi juhtnupud



Kaugjuhtimispuldil on neli nuppu – üks vasakul ja kolm paremal.



**Lukustamine** – nupu vajutamisel lukustatakse kõik ukсед, pakiruumi kaas ja kütusepaagi kork ning aktiveeritakse\* alarm.

Kõigi akende ja katuseluugi\* samaaegseks sulgemiseks hoidke nuppu all.



**Lukust avamine** – nupu vajutamisel tehakse ukсед ja pakiruumi kaas lukust lahti ning lülitatakse välja alarm.

Pikem vajutus avab kõik aknad korraga. Üldist õhutusfunktsiooni saab kasutada näiteks auto kiiresti õhutamiseks kuuma ilmaga.



**Boot lid** (Pakiruumi luuk) – avab lukust ja võtab alarmi maha pakiruumi luugilt. Elektrilisel juhitava pakiruumi kaanega autol\* avaneb pakiruumi kaas automaatselt pärast nupu allhoidmist. Kui nuppu all hoida, sulgub ka pakiruumi kaas – kostab hoiatussignaali. Elektrilise pakiruumi kaaneta autode puhul avatakse pakiruum mehaaniliselt vedrupinge abil, kui vajutate seda pikalt.



**Häirefunktsioon** – kasutatakse tähelepanu äratamiseks hädaolukorras. Suunatulede ja helisignaali aktiveerimiseks vajutage nupule ja hoidke seda all vähemalt 3 sekundit all või vajutage seda 3 sekundi jooksul kaks korda. Funktsiooni saab sama nupu abil välja lülitada, hoides nuppu vähemalt 5 sekundit all. Muidu lülitub funktsioon automaatselt kolme minuti möödumisel välja.



## HOIATUS

Kui keegi jääb autosse, siis veenduge, et elektrilised aknad ja katuseluuk\* ei saaks voolu. Selleks võtke kaugjuhtimispult autost lahkumisel alati kaasa



## TÄHELEPANU

Võtke arvesse kaugjuhtimispult-võtme autosse lukustamise ohtu.

- Autosse jäetud kaugjuhtimispult või võtmesilt desaktiveeritakse auto lukustamisel ja signalisatsiooni sisselülitamisel muu kehtiva võtme abil. Samuti desaktiveeritakse sundlukustuse funktsioon. Võti aktiveeritakse uuesti siis, kui auto tehakse lukust lahti.
- Autosse jäetud Red Key desaktiveeritakse isegi siis, kui auto lukustatakse teenusega Volvo On Call ja aktiveeritakse uuesti siis, kui auto tehakse lukust lahti teenuse Volvo On Call või muu toimiva võtme abil.

## Nuputa võti (Key Tag)\*

Võtmeta lukustamise ja avamise süsteemi võtmesilt toimib võtmevaba käivitamise ning lukustamise ja lukust avamise osas sama moodi nagu tavaline kaugjuhtimispult. Võti on veekindel kuni umbes 10 meetri (30 jala) sügavusel kuni 60 minutit. Sellel puudub

eemaldatav puldivõti ja selle akut ei saa vahetada.

### Red Key: piirangutega kaugjuhtimispult\*

Red Key võimaldab osasid auto omadusi piirata nagu näiteks auto tippkiirust või auto helisüsteemi maksimaalset helitugevust. Võti autoomanikule, kes soovib, et ta autoga sõidetak vastutustundlikult.

### Sidetõrked

Elektromagnetväljad ja -kiirgus võivad kaugjuhtimispuldi võtmevaba käivitamise ning lukustamise ja lukust avamise\* funktsioonide tööd häirida.

### **i** TÄHELEPANU

Vältige kaugjuhtimispuldi hoidmist metallist esemete või elektrooniliste seadmete, näiteks mobiiltelefonide, tahvelarvutite, sülearvutite või nende laadijate läheduses – eelistatavalt mitte lähemal kui 10-15 cm (4-6 tolli).

Kui töö on jätkuvalt häiritud, kasutage avamiseks kaugjuhtimispuldi võtit ja asetage alarmi väljalülitamiseks võti auto tagavaralugejasse topsihoidikus ja laske autol käivituda.

### **i** TÄHELEPANU

Kui te hoiustate kaugjuhtimispuldi topsihoidikus, veenduge, et topsihoidikus ei oleks teisi võtmeid, metallist esemeid või elektroonikaseadmeid (näiteks mobiiltelefone, tahvelarvutiteid, sülearvuteid ega nende laadijaid). Kui topsihoidikus on mitu autovõtit, võivad tekkida häired.

### Sellega seotud teave

- Käivita auto (lk. 428)
- Lukustamine ja lukust avamine kaugjuhtimispuldiga (lk. 233)
- Kaugjuhtimispult-võtme tööulatus (lk. 235)
- Kaugjuhtimispuldi patarei vahetamine (lk. 236)
- Eemaldatav puldivõti (lk. 241)
- Immobilisaator (lk. 244)
- Kaugjuhtimispult-võtme sidumine juhi profiiliga (lk. 132)

## Lukustamine ja lukust avamine kaugjuhtimispuldiga

Kaugjuhtimispuldi nuppe saab kasutada kõigi uste ja pakiruumi kaane lukustamiseks ning lukust avamiseks.

### Kaugjuhtimispuldi abil lukustamine



Joonis on illustreeriv, osad võivad olenevalt auto mudelist erineda.

- Auto lukustamiseks vajutage kaugjuhtimispuldi nuppu .

Lukustamiseks peab juhiuks olema suletud<sup>4</sup>. Kui muu uks või pakiruumi kaas on avatud, siis nende lukustamine ja alarmiga kaitsmine\* toimub alles pärast nende sulgemist. Alarmi liikumisandurid\* aktiveeritakse siis, kui kõik uksed ja pakiruumi luuk on suletud ja lukustatud.

<sup>4</sup> Kui autol on võtmeta lukustamine / lukust avamise funktsioon\*, peavad kõik küljeuksed olema suletud.



**i TÄHELEPANU**

Võtke arvesse kaugjuhtimispuhvi-võtme autosse lukustamise ohtu.

- Autosse jäetud kaugjuhtimispuhvi või võtmesilt desaktiveeritakse auto lukustamisel ja signaalsatsiooni sisselülitamisel muu kehtiva võtme abil. Samuti desaktiveeritakse sundlukustuse funktsioon. Võti aktiveeritakse uuesti siis, kui auto tehakse lukust lahti.
- Autosse jäetud Red Key desaktiveeritakse isegi siis, kui auto lukustatakse teenusega Volvo On Call ja aktiveeritakse uuesti siis, kui auto tehakse lukust lahti teenuse Volvo On Call või muu toimiva võtme abil.

### Lukustamine, kui pakiruumi kaas on lahti

**i TÄHELEPANU**

Kui auto lukustati siis, kui pakiruumi kaas on lahti, ärge unustage kaugjuhtimispuhvi pakiruumi, kui kaas pannakse kinni ja auto on täiesti lukus<sup>5</sup>.

### Kaugjuhtimispuhvi lukust lahti tegemine

- Auto lukust avamiseks vajutage kaugjuhtimispuhvi nuppu .

### Automaatne taaslukustamine

Juhul kui kahe minuti jooksul pärast luku avamist ei avata ühtki ust ega pakiruumi kaant, lukustuvad need automaatselt uuesti. See funktsioon vähendab ohtu, et auto jäetakse kogemata lukustamata.

### Mida teha, kui kaugjuhtimispuhvi ei toimi?

**i TÄHELEPANU**

Püüdke autole lähemale liikuda ja seda uuesti lukust avada.

Kui kaugjuhtimispuhvi ei ole võimalik lukustada või lukust avada, võib patareid olla tühi. Sellisel juhul lukustage või avage juhiuks eraldatava võtme abil.

### Sellega seotud teave

- Autosisesse ja kaugühenduse abil lukust avamise sätteid (lk. 235)
- kaugjuhtimispuhvi (lk. 231)
- Kaugjuhtimispuhvi patareid vahetamine (lk. 236)

- Lukustamine ja lukust avamine eraldatava võtme abil (lk. 243)

<sup>5</sup> Kui auto on varustatud võtme lukustamise/avamise funktsiooniga ja süsteem tuvastab, et võti on auto sees, siis pakiruumi kaas ei lukustu selle sulgemisel.\*

## Autosese ja kaugühenduse abil lukust avamise sätted

Kaugühenduse abil lukustuse avamiseks saab valida erinevad jadad.

Seadistuse muutmiseks tehke järgmist.

1. Vajutage keskekraani ülavaates **Seaded**.
2. Vajutage **My Car** → **Lukustamine** → **Eemalt ja salongist avamine**.
3. Valige suvand:
  - **Kõik ukсед** – avab kõik ukсед korraga lukust.
  - **Üks uks** – avab juhiukse lukust. Kõigi uste lukust avamiseks peate kaugjuhtimispuldi avamisnuppu vajutama kaks korda.

Siin valitud sätted mõjutavad ka kesket lukust avamist salongi käepidemete abil.



## Sellega seotud teave

- Lukustamine ja lukust avamine kaugjuhtimispuldiga (lk. 233)
- Lukustamine ja lukustuse avamine auto seest (lk. 261)

## Kaugjuhtimispult-võtme tööulatus

Kaugjuhtimispuldi õigeks tööks peab võti asuma autost õiges kauguses.

### Käsi kasutamine

Kaugjuhtimispuldi funktsioonide, nt lukustamise  või lukust avamise  funktsioonide tööulatus autost on ligikaudu 20 meetrit (65 jalga).

Kui auto ei reageeri nupuvajutustele, minge autole lähemale ja proovige uuesti.

### Võtmeta süsteemi jaoks\*

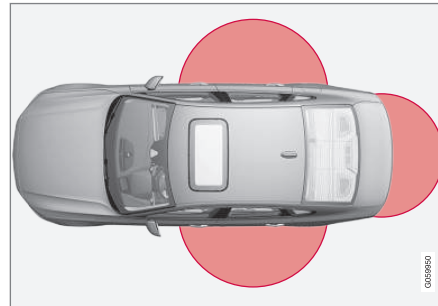

Märgistatud alad tähistavad süsteemiantennide poolt kaetud alasid.

Võtmeta kasutamiseks peab kaugjuhtimispult või nuputa võti (Key Tag) asuma autost kuni 1,5 meetri (5 jala) suuruse poolringi kaugusel

ning ligikaudu 1 meetri (3 jala) kaugusel pakiruumi kaanest.

## TÄHELEPANU

Kaugjuhtimispult-võtme toimimist võivad takistada ümbritsevad raadiolained, hooned, topograafilised tingimused jne. Autot saab alati lukustada/avada tavalise võtmeaga.

## Kui kaugjuhtimispuldiga võti eemaldatakse autost



Kui mootori töötamise ajal eemaldatakse sõidukist kaugjuhtimispult, siis pärast viimase ukse sulgemist kuvatakse juhiakraanil teade **Autovõti puudub Autost eemald.** ja kostab helisignaali.

Teade kaob ekraanilt, kui võti tuuakse autosse tagasi ja vajutatakse parempoolsel klahvistikul **O** või suletakse kõik ukсед.

## Sellega seotud teave

- kaugjuhtimispult-võti (lk. 231)
- Käivitus- ja lukustussüsteemide antennide asukohad (lk. 260)
- Nupudeta puuetundlikud pinnad\* (lk. 258)

## Kaugjuhtimispuldi patarei vahetamine

Kaugjuhtimispuldil olev tühi patarei tuleb välja vahetada.

### **i** TÄHELEPANU

Kõikide akude eluiga on piiratud ning need tuleb viimaks asendada (v.a Key Tag). Aku eluiga sõltub sellest, kui tihti sõidukit/võtit kasutatakse.



Kaugjuhtimispuldi patarei tuleb vahetada välja järgmistel juhtudel

- juhiekraanil kuvatakse sümbol ja teade **Võtme patarei on tühi**
- lukud ei reageeri korduvalt autost kuni 20 meetri (65 jala) kaugusel asuva kaugjuhtimispuldi signaalile.

### **i** TÄHELEPANU

Püüdke autole lähemale liikuda ja seda uuesti lukustada.

Nuputa võtme<sup>6</sup> (Key Tag) patareid ei saa vahetada – uue võtme saate tellida volitatud Volvo töökojast.

### **!** TÄHTIS TEAVE

Tühi Key Tag tuleb anda üle volitatud Volvo teenindusele. Kuna varufunktsiooni abil on autot endiselt võimalik käivitada, tuleb võti autos kustutada.

## Võtme avamine ja aku vahetamine



- 1** ➔ Hoidke kaugjuhtimispulti nii, et esiosa on nähtav ja Volvo logo on õigesti suunatud – libistage võtme allservas olevat nuppu paremale. Lükake esiosa kate mõni millimeeter ülespoole.

**2** ➔ Kate vabaneb ja selle saab võtmelt eemaldada.

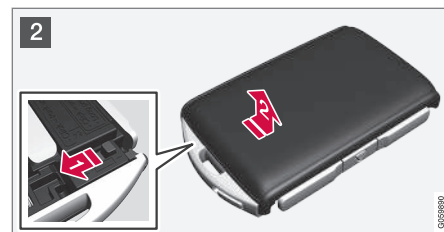

- 2** ➔ Keerake võtit, liigutage nuppu küljele ning lükake tagumist katet mõni millimeeter ülespoole.

**2** ➔ Kate vabaneb ja selle saab võtmelt eemaldada.

<sup>6</sup> Tarnitakse autodega, millel on võtmeta käivitus- ja lukustussüsteem\*.

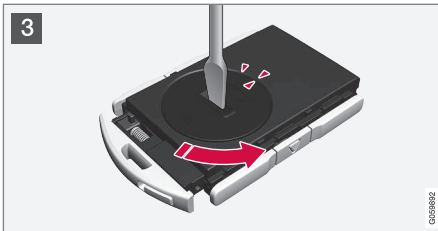

- 3 Keerake patareikatet nt kruvikeerajaga vastupäeva, kuni märgised joonduvad tekstiga **OPEN**.

Tõstke kate ettevaatlikult üles, lükates näiteks sõrmeküüne tekkinud vahesse.

Liigutage patareikatet ülespoole.

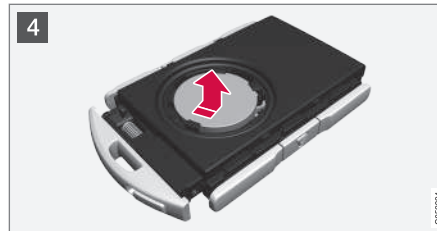

- 4 Patarei (+) külg on ülespoole. Eemaldage ettevaatlikult vana patarei nagu joonisel on kujutatud.

**! TÄHTIS TEAVE**

Vältige uute patareide ja nende kontaktpindade sõrmedega puudutamist, sest see võib nende tööd halvendada.

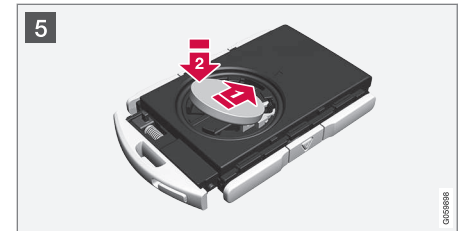

- 5 Paigaldage uus patarei nii, et (+) pool on üleval. Vältige kaugjuhtimispuldi patarei kontaktide puudutamist näppudega.

1 ➔ Paigaldage patarei hoidikusse nii, et selle serv jääb allapoole. Seejärel libistage patareid edasi nii, et see kinnitub kahe plastrivi alla.

2 ➔ Vajutage patareid alla nii, et see kinnitub ülemise musta plastrivi alla.

**i TÄHELEPANU**

Kasutage CR2032, 3 V tüüpi patareisid.



### **i** TÄHELEPANU

Volvo soovib kasutada kaugjuhtpuldil patareisid, mis vastavad UN Manual of Test and Criteria, Part III, sub-section 38.3. Tehases paigaldatud või volitatud Volvo teeninduse vahetatud patareid vastavad ülalnimetatud kriteeriumidele.

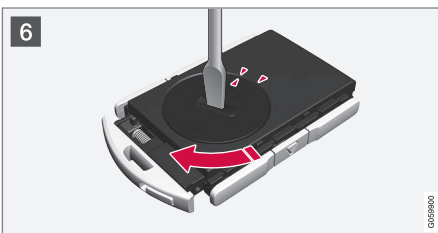

**6** Paigaldage patareikate tagasi ja joondage märgid tekstiga **CLOSE**.



**7** **1** Paigaldage tagakate ja vajutage seda allapoole, kuni kuulete klõpsatust.  
**2** Seejärel libistage kate tagasi.  
 > Kui kate on õigesti paigutatud ja lukustatud, kostab jälle klõpsatus.



**8** **1** Pöörake kaugjuhtimispult teistpidi ja paigaldage esikate. Vajutage seda allapoole, kuni kuulete klõpsatust.  
**2** Seejärel libistage kate tagasi.  
 > Kui kate on õigesti lukustatud, kostab jälle klõpsatus.



**⚠ HOIATUS**

Veenduge, et patarei on õigesti paigaldatud ja õige polaarsusega. Kui kaugjuhtimispult-võtit pikemat aega ei kasutata, siis eemaldage patarei, et vältida selle leket ja kahjustumist. Kahjustunud või lekkivad akud võivad nahaga kokkupuutel põhjustada söövitavaid kehavigastusi. Seetõttu kasutage kahjustunud akude käsitlemisel kaitsekin-daid.

- Hoidke akud laste käeulatusesst väljas.
- Ärge jätke akusid vedelema, kuna lapsed või lemmikloomad võivad need alla neelata.
- Akusid ei tohi: koost lahti võtta, lühis-tada ega visata lahtisesse tulle.
- Ärge laadige mittelaaditavaid akusid, see võib põhjustada plahvatuse.

Enne kasutamist tuleb kaugjuhtimispult-võtit kontrollida, et kahju tekitamist vältida. Kui tootel leidub kahjustusi, nt. patareikatet ei saa korralikult sulgeda, siis ei tohi toodet kasutada. Hoidke defektsed tooted laste käeulatusesst väljas.

**! TÄHTIS TEAVE**

Kõrvaldage tühjad patareid kindlasti kasu-tuselt keskkonnasõbralikul viisil.

**Sellega seotud teave**

- Lukustamine ja lukust avamine eraldatava võtmega (lk. 243)
- Käivita auto (lk. 428)
- kaugjuhtimispult-võti (lk. 231)

**Kaugjuhtimispultide juurdetellimine**

Autol on kaks kaugjuhtimispulti. Kui auto on varustatud võtmeta lukustamise ja avamise funktsiooniga, siis on autoga kaasas nuputa pult\*. Lisavõtmeid saab tellida.

Ühele autole saab programmeerida kuni kaks-teist võtit. Lisavõtmete tellimisel lisatakse ka täiendavad juhiprofiilid – üks iga kaugjuhtimis-puldi kohta. See kehtib ka võtmesildi kohta.

**Kaugjuhtimispuldi kaotamine**

Kaugjuhtimispult-võtme kaotamise korral tuleb võtme koopia tellida teenindusest - soovitatavalt Volvo esindusteenindusest. Selleks tuleb ülejäänud kaugjuhtimispult-võtmed esin-dusse tuua. Varguseriski vältimiseks tuleb kadunud võtme kood süsteemist kustutada.

Auto jaoks registreeritud võtmete arvu on või-malik kontrollida juhiprofiilide kaudu keske-kraani ülavaates; valige **Seaded** → **Süsteem** → **Juhiprofiilid**.

**Sellega seotud teave**

- kaugjuhtimispult-võti (lk. 231)

## Red Key: piirangutega kaugjuhtimispuhla\*

Red Keyga on autoomanikul võimalik auto teatud omadustele piiranguid seada. Piirangud on mõeldud selleks, et autot juhitaks ohutult, näiteks siis, kui seda kellelegi laenatakse.



Piirangutega kaugjuhtimispuhla Red Key jaoks saab programmeerida auto maksimumkiiruse, kiirushoiatused ja helisüsteemi helitaseme. Lisaks on teatud juhi abisüsteemid alati aktiivsed. Võtme muud funktsioonid sarnanevad tavalise kaugjuhtimispuhla funktsioonidele.

Sellised piirangud on mõeldud õnnetuseohu vähendamiseks nt auto laenamisel algajale juhile või üleandmisel parklatöötajale või mehaanikule.

## Funktsiooni Red Key juhiprofiil

Red Key on ühendatud spetsiaalse Red Key juhiprofiiliga ja kui see aktiveeritakse, ei saa võtme seadeid muuta. Võimalik ei ole muuta ka teisi juhiprofiile, selleks on vaja tavalist kaugjuhtimispuhla.

Red Key juhiprofiil aktiveeritakse, kui auto avatakse lukust funktsiooniga Red Key ja tavalist kaugjuhtimispuhla läheduses pole.

### **i** TÄHELEPANU

Kui juht vahetub, tuleb auto lukustada ja lukust avada, et aktiveerida uus juhiprofiil.

## Red Key tellimine

Volvo edasimüüjalt saab tellida vähemalt ühe piirangutega võtme (Red Key). Ühe auto jaoks saab kasutamiseks programmeerida kuni 11 piirangutega võtit – vähemalt üks peab olema tavavõti.

## Sellega seotud teave

- Red Key\* seadistused (lk. 240)
- kaugjuhtimispuhla-võti (lk. 231)

## Red Key\* seadistused

Tavalise kaugjuhtimispuhla omanik saab muuta üksuse Red Key sätteid. Siiski on teatud juhiabifunktsioonid alati aktiivsed.

Seadistuse muutmiseks tehke järgmist.

1. Avage auto lukust tavalise puldiga.
2. Vajutage keskekraani ülavaates **Seaded**.
3. Vajutage **Süsteem** → **Juhiprofiilid** → **Punane võti**.

> Määrata saab järgmised seaded.

- **Adaptive Cruise Controli määratud ajavahe\***
- **Vähendatud maksimaalne helitugevus**
- **Max kiirusepiirang**
- **Kiirusepiirangu hoiatus**

## Üksikasjad ja seaded esmakasutusel

**Adaptive Cruise Controli määratud ajavahe**  
Määrake ajavahe (1–5 sekundit).

Esmakordsel kasutusel on säte **5.0**.

**Vähendatud maksimaalne helitugevus**  
Madalam meediumiallikate max. helitugevus.

Esmakordsel kasutusel on funktsioon sisse lülitatud.

**Max kiirusepiirang**

Määrake võtmele max sõidukiirus.

Esmakordsel kasutusel on funktsioon sisse lülitatud ja kiirus on 120 km/h (75 mph).

- Seadistuse intervall: 50-250 km/h (30-160 mph)
- Väärtuste samm: 1 km/h (1 mph)



Kiirusepiirangu sümbol.

**Kiirusepiirangu holatus**

Hoiatab, kui auto liigub kiiremini.

Esmakordsel kasutusel on funktsioon sisse lülitatud ning väärtused on 50, 70 ja 90 km/h (30, 45 ja 55 mph).

- Seadistuse intervall: 0-250 km/h (0-160 mph)
- Väärtuste samm: 1 km/h (1 mph)
- Üheaegsete meeldetuletuste maksimaalne arv: 6

**Juhiabi funktsioonid**

Piirangutega võtme (Red Key) kasutamisel on järgmised juhi abifunktsioonid alati aktiivsed.

- Blind Spot Information (BLIS) pimenurga hoiatussüsteem\*
- Sõidurajaabi (LKA)\*

- Pikivahe hoiatus\*
- City Safety
- Driver Alert Control (DAC)\*
- Liiklusmärkide teave\*

**Sellega seotud teave**

- Red Key: piirangutega kaugjuhtimispult\* (lk. 240)

**Eemaldatav puldivõti**

Kaugjuhtimispuldi sees on eemaldatav võti, millega saab mitmeid funktsioone aktiveerida ja teatud toiminguid teha.

Ainulaadne metallvõtme kood on olemas volitatud Volvo teeninduses, kuhu on soovitatav pöörduda uute metallvõtmete tellimiseks.

**Metallvõtme kasutuskohad**

Kaugjuhtimispuldi eemaldatava võtme kasutamine

- kui keskklukustust ei saa kaugjuhtimispuldi abil aktiveerida, saab vasakpoolset esiuist<sup>7</sup> käsitsi avada
- Kõikide uste hädaabilukustus on aktiveeritud
- Tagakukse mehaanilised lapselukud saab aktiveerida ja desaktiveerida.

Nuputa puldi<sup>8</sup> pole eemaldatavat võtit. Vajadusel kasutage tavalise kaugjuhtimispuldi võtit.



## Metallvõtme eemaldamine



1 **1** Hoidke pulti nii, et esiosa on nähtav ja Volvo logo on õigesti suunatud – libistage võtme allservas olevat nuppu paremale. Suunake esiosa kate mõni millimeeter ülespoole.

**2** Kate vabaneb ja selle saab võtmelt eemaldada.



2 **1** Võtme eraldamiseks keerake seda ülespoole.



3 Pärast kasutamist viige võti tagasi algseesse asendisse.

**1** Katte tagasi paigaldamiseks vajutage seda allapoole, kuni kostab klõps.

**2** Seejärel libistage kate tagasi.

> Kui kate on õigesti lukustatud, kostab jälle klõpsatus.

## Sellega seotud teave

- Lukustamine ja lukust avamine eraldatava võtmega (lk. 243)
- kaugjuhtimispult-võti (lk. 231)

<sup>7</sup> Kehtib nii vasak- kui parempoolse rooliga autodele.

<sup>8</sup> Tarnitakse autodega, millel on võtmeta käivitus- ja lukustussüsteem\*.

## Lukustamine ja lukust avamine eraldatava võtmega

Metallvõtit saab muuhulgas kasutada ka auto väliseks lukust avamiseks, nt kui kaugjuhtimispuldi patarei sai tühjaks.

### Lahtilukustamine

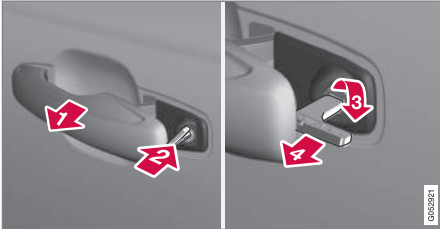

- 1 Tõmmake vasaku külje esiuksse käepide<sup>9</sup> välja nii, et lukuava ilmub nähtavale.
  - 2 Sisestage võti lukusilindrisse.
  - 3 Pöörake 45 kraadi päripäeva, nii et võtme hambad oleks otse tahapoole.
  - 4 Keerake võtit 45 kraadi tagasi algasendis. Eemaldage võti lukusüdamikust ja vabastage käepide (käepideme tagaosa on jälle auto vastas).
5. Tõmmake käepidemest.  
> Uks avaneb.

<sup>9</sup> Kehtib nii parem- kui vasakpoolse rooliga autodele.

Lukustamine töötab samamoodi, kuid võtit tuleb pöörata 45 kraadi vastupäeva, nagu 3. sammus.

### Lülitage alarm välja ja käivitage auto\*

#### TÄHELEPANU

Kui uks võtme abil avatakse ja lahti tehakse, käivitub alarm.



Tagavaralugemisseade asub topsihoidikus.

Alarmi väljalülitamiseks toimige järgmiselt.

1. Asetage kaugjuhtimispult tunnelkonsooli topsihoidiku põhjas olevale tagavaralugemisseadme võtme tähisele.
2. Seejärel keerake käivitusnuppu ja laske sellest lahti.  
> Alarmisignaali enam ei kosta ja alarm lülitatakse välja.

## Lukustus

Autot saab lukustada ka metallvõtmega nt elektritoite puudumisel või pärast võtme patarei tühenemist.

Vasaku esiuksse saab lukustada metallvõtmega.

Teistel ustel lukusüdamikud puuduvad. Nende asemel on iga ukse lõpuosas lukustuslüüti, mis tuleb võtme abil alla vajutada – sellisel moel lukustuvad/blokeeruvad ukse mehaanilisel teel ja nende avamine väljastpoolt võimalikuks ei osutu.

Uksi saab seestpoolt ikkagi avada.

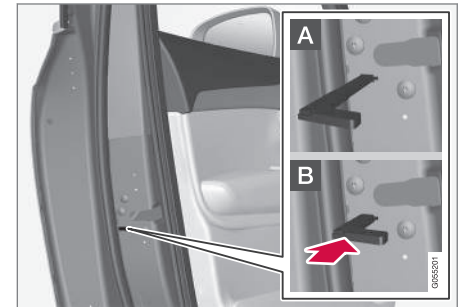

Ukse käsiti lukustamine. Mitte segamini ajada lapselukudega.

## VÕTI, LUKUUSTUS JA ALARM

- ◀ – Suunake võtmeosa puldist välja. Sisestage puldivõti luku lähtestamiseks auku ja vajutage see kuni võtme allservani, umbes 12 mm (0,5 tolli) ulatuses sisse.

**A** Ukse saab avada nii väljast kui seestpoolt.

**B** Uks blokeeritakse väljastpoolt avamise vastu. Asendi A taastamiseks tuleb seestmist ukselinki hoida avatud asendis.

Uste lukustust võib avada ka kaugjuhtimispult-võtme lukustuse avamise nupuga või juhiukse kesklukustusnupuga.

### **i** TÄHELEPANU

- Uksel oleva nupu lähtestus lukustab ainult selle ukse, mitte samaaegselt kõiki ukse.
- Kui tagauks on käsitsi lukustatud ja käsitsi lülitatavad või elektrilised lapselukud aktiveeritud, ei saa ust avada seest- ega väljastpoolt. Selliselt lukustatud tagaust saab avada ainult kaugjuhtimispult-võtme, kesklukustusnupuga või Volvo On Call\* kaudu.

### Sellega seotud teave

- Käivita auto (lk. 428)
- Eemaldatav puldivõti (lk. 241)
- Alarmide aktiveerimine ja deaktiveerimine\* (lk. 271)

- Kaugjuhtimispuldi patarei vahetamine (lk. 236)
- kaugjuhtimispult-võti (lk. 231)

## Immobilisaator

Elektrooniline immobilisaator on varguskaitse süsteem, mis takistab sõiduki käivitamise soovimatute isikute poolt.

Auto saab käivitada vaid õige kaugjuhtimispuldiga.

Järgmine juhi ekraani olev veateade on seotud elektroonilise immobilisaatoriga.

Tähis	Teade	Spetsifikatsioon
	<b>Autovõti puudub</b> <b>Vt kasutusjuhendit</b>	Käivitamise ajal ei õnnestunud kaugjuhtimispulti lugeda – pange võti topsihoidikusse võtme sümboli peale ja proovige uuesti.

### Sellega seotud teave

- kaugjuhtimispult-võti (lk. 231)
- Kaugjuhtimispultide juurdetellimine (lk. 239)

## Kaugjuhtimispuhastussüsteemi tüübikinnitus

Auto kaugjuhtimispuhastussüsteemi tüübikinnitust saab vaadata järgmistest tabelitest.

Üksikasjalikku teavet tüübikinnituse kohta leiate aadressilt [www.volvocars.com/intl/support](http://www.volvocars.com/intl/support).

## Võtmevaba käivituse (passiivne käivitus) lukustusüsteem ja võtmevaba lukustamine/avamine (Passiivne sisenemine\*)

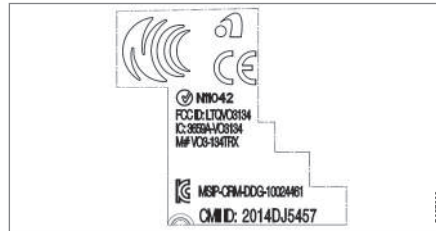

CEM märgistus kaugjuhtimispuhastussüsteemil. Täiendavad tüübikinnitusnumbrid leiate järgmistest tabelitest.

Riik/piirkond	Tüübikinnitus	
Euroopa	Delphi Deutschland GmbH, 42367 Wuppertal kinnitab, et see VO3-134TRX on vastavuses põhiliste omandinõuete ja muude asjakohaste klauslitega direktiivis 2014/53/EU (RED). EL-i vastavusdeklaratsiooni täisteksti leiate aadressilt <a href="http://www.volvocars.com/intl/support">www.volvocars.com/intl/support</a>	
Jordaania	TRC/LPD/2014/250	
Serbia	P1614120100	
Argentiina	CNC ID: C-14771	



VÕTI, LUKUUSTUS JA ALARM







Riik/piirkond	Tüübikinnitus	
Brasiilia	MT-3245/2015	 <p data-bbox="1209 281 1342 300">0589-15-6830</p>  <p data-bbox="1177 378 1374 397">(01) 0 7897843840961</p> <p data-bbox="1476 367 1489 404" style="writing-mode: vertical-rl; font-size: small;">03058122</p>
Indoneesia	Nomor: 38301/SDPPI/2015	
Malaisia	RDBV/29A/1118/S(18-4233), RDBV/23A/1018/S(18-4231)	
Mehhiko	IFETEL: RLVDEVO15-0396	
Venemaa		 <p data-bbox="1476 748 1489 785" style="writing-mode: vertical-rl; font-size: small;">03079605</p>
Araabia Ühendemiraadid	ER37847/15 DA0062437/11	



Riik/piirkond	Tüübikinnitus	
Namiibia	TA-2016-02	 <p>The logo for CRAN (Communications Regulatory Authority of Namibia) features a stylized satellite dish icon on the left, followed by the acronym 'CRAN' in large, bold, black letters. Below the acronym, the full name 'Communications Regulatory Authority of Namibia' is written in a smaller font. A small vertical number '0905387' is located in the bottom right corner of the logo box.</p>
Lõuna-Aafrika	TA-2014-1868	 <p>The logo for ICASA (Independent Communications Authority of South Africa) consists of the letters 'I C A S A' in a bold, sans-serif font, with a stylized satellite dish icon integrated into the letter 'A'. The logo is enclosed in a square border.</p>



« **kaugjuhtimispult-võti**

Riik/piirkond	Tüübikinnitus	
Euroopa	<p>Huf Hülsbeck &amp; Fürst GmbH &amp; Co. KG kinnitab, et seda tüüpi raadioseadmed HUF8423 on vastavuses direktiiviga 2014/53/EU.</p> <p>EL-i vastavusdeklaratsiooni täisteksti leiate aadressilt <a href="http://www.volvocars.com/intl/support">www.volvocars.com/intl/support</a></p> <p>Lainepikkus: 433,92 MHz</p> <p>Maksimaalne kiiruslik ülekandevõimsus: 10 mW</p> <p>Tootja: Huf Hülsbeck &amp; Fürst GmbH &amp; Co. KG, Steeger Str. 17, 42551 Velbert, Saksamaa</p>	
Argentiina	<div data-bbox="256 501 699 731" style="border: 1px solid black; padding: 10px; text-align: center;">  <p><b>CNC</b> COMISIÓN NACIONAL DE COMUNICACIONES</p> <p style="font-size: 8px; margin-top: 5px;">certific</p> </div> <p>H-15532</p>	
Brasiilia	<p>Anatel: 05568-16-06643</p> <p>Modelo: HUF8423</p> <p>Este equipamento opera em caráter secundário isto é não tem direito a proteção contra interferência prejudicial, mesmo de estações do mesmo tipo, e não pode causar interferência a sistemas operando em caráter primário.</p>	

Riik/piirkond	Tüübikinnitus	
CU (Customs Union) Valgevene, Kasahstan, Venemaa		
Indoneesia	[41005/SDPPI/2015] [5149]	
Jordaania	TRC/LPD/2015/104	
Maroko	AGREE PAR L'ANRT MAROC Numéro d'agrément: MR 10668 ANRT 2015 Date d'agrément: 24/07/2015	
Moldova		

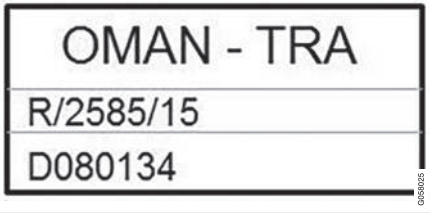

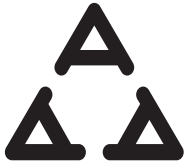
Riik/piirkond	Tüübikinnitus	
Mehhiko	IFETEL Marca: HUF Modelo (s): HUF8423 NOM-121-SCT1-2009 La operación de este equipo está sujeta a las siguientes dos condiciones: (1) es posible que este equipo o dispositivo no cause interferencia perjudicial y (2) este equipo o dispositivo debe aceptar cualquier interferencia, incluyendo la que pueda causar su operación no deseada.	
Nigeeria	Connection and use of this communication equipment is permitted by the Nigerian Communications Commission	
Omaan		

Riik/piirkond	Tüübikinnitus	
Filipiinid		 <p><b>NTC</b> Type Approved No: ESD-1511502C</p> <small>0072923</small>
Serbia		 <p><b>M011 15</b></p> <small>0058019</small>
Singapur	Complies with IMDA Standards DA103787	
Lõuna-Aafrika	TA-2015-432	



Riik/piirkond	Tüübikinnitus	
Taiwan	<p>本產品符合低功率電波輻射性電機管理辦法 第十二條、第十四條等條文規定 1. 經型式認證合格之低功率射頻電機，非經許可，公司、商號或使用者均不得擅自變更頻率、加大功率或變更原設計之特性及功能。 2. 低功率射頻電機之使用不得影響飛航安全及干擾合法通信；經發現有干擾現象時，應立即停用，並改善至無干擾時方得繼續使用。前項合法通信，指依電信法規定作業之無線電通信。低功率射頻電機須忍受合法通信或工業、科學及醫療用電波輻射性電機設備之干擾。</p>	
Araabia Ühendemi-raadid		<div style="border: 1px solid black; padding: 10px; text-align: center;"> <p><b>TRA</b>  <b>REGISTERED No:</b>  <b>ER38970/15</b>  <b>DEALER No:</b>  <b>DA36976/14</b></p> </div> <div style="text-align: right; font-size: small; margin-top: 5px;">00580028</div>



## Võttesilt

Riik/piirkond	Tüübikinnitus	
Euroopa	<p>Huf Hülsbeck &amp; Fürst GmbH &amp; Co. KG kinnitab, et seda tüüpi raadioseadmed HUF8432 on vastavuses direktiiviga 2014/53/EU.</p> <p>EL-i vastavusdeklaratsiooni täisteksti leiate aadressilt <a href="http://www.volvocars.com/intl/support">www.volvocars.com/intl/support</a>.</p> <p>Lainepikkus: 433,92 MHz</p> <p>Maksimaalne kiiruslik ülekandevõimsus: 10 mW</p> <p>Tootja: Huf Hülsbeck &amp; Fürst GmbH &amp; Co. KG, Steeger Str. 17, 42551 Velbert, Saksamaa</p>	
Argentiina	 <p>H-15029</p>	
Brasiilia	<p>Anatel: 04362-16-06643</p> <p>Modelo: HUF8432</p> <p>Este equipo opera em caráter secundário isto é não tem direito a proteção contra interferência prejudicial, mesmo de estações do mesmo tipo, e não pode causar interferência a sistemas operando em caráter primário.</p>	



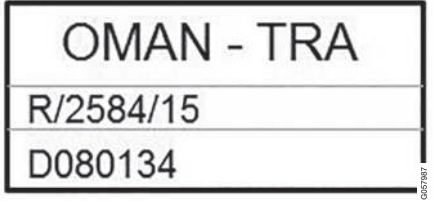

Riik/piirkond	Tüübikinnitus	
CU (Customs Union) Valgevene, Kasahstan, Venemaa		
Indoneesia	[41006/SDPPI/2015] [5149]	
Jordaania	TRC/LPD/2015/107	
Maroko	AGREE PAR L'ANRT MAROC Numéro d'agrément: MR 10667 ANRT 2015 Date d'agrément: 24/07/2015	
Mehhiko	IFETEL Marca: HUF Modelo (s): HUF8432 NOM-121-SCT1-2009 IFT: RLVHUU15-0972 La operación de este equipo está sujeta a las siguientes dos condiciones: (1) es posible que este equipo o dispositivo no cause interferencia perjudicial y (2) este equipo o dispositivo debe aceptar cualquier interferencia, incluyendo la que pueda causar su operación no deseada.	





Riik/piirkond	Tüübikinnitus	
Moldova		
Nigeeria	Connection and use of this communications equipment is permitted by the Nigerian Communications Commission	
Omaan		
Filipiinid	ESD-1511501C	

VÕTI, LUKUUSTUS JA ALARM



Riik/piirkond	Tüübikinnitus	
Serbia		
Singapur	Complies with IMDA Standards DA103787	
Lõuna-Aafrika	TA-2015-414	

Riik/piirkond	Tüübikinnitus	
Taiwan	<p>本產品符合低功率電波輻射性電機管理辦法 第十二條、第十四條等條文規定 1. 經型式認證合格之低功率射頻電機，非經許可，公司、商號或使用者均不得擅自變更頻率、加大功率或變更原設計之特性及功能。 2. 低功率射頻電機之使用不得影響飛航安全及干擾合法通信；經發現有干擾現象時，應立即停用，並改善至無干擾時方得繼續使用。前項合法通信，指依電信法規定作業之無線電通信。低功率射頻電機須忍受合法通信或工業、科學及醫療用電波輻射性電機設備之干擾。</p>	
Araabia Ühendemi-raadid		 <p>TRA REGISTERED No: ER38971/15 DEALER No: DA36976/14</p>

### Sellega seotud teave

- kaugjuhtimispult-võti (lk. 231)

## Nappudeta puutetundlikud pinnad\*

Võtmeta lukustamise ja lukust avamise süsteemi korral piisab, kui kannate kaugjuhtimispulti taskus või kotis. Auto lukustatakse või avatakse lukust ukse käepidemel oleva puutetundliku pinna abil.

### Puutetundlikud pinnad

#### Ukse käepide

Uste välimised käepidemed sisaldavad lukustamiseks pilu, sisemine käepide seevastu sisaldab lukust avamiseks puutetundlikku pinda.

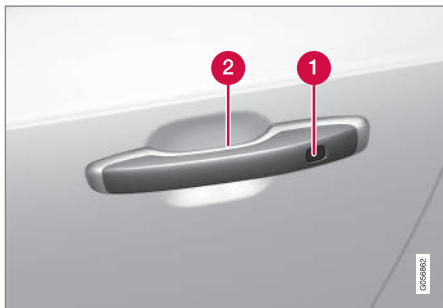

- 1 Puutetundlik süvend lukustamiseks
- 2 Puutetundlik pind lukust avamiseks

### **i** TÄHELEPANU

Korrage tohib aktiveeritud olla ainult üks puutetundlik pind. Kui puudutate luku pinda ja võtate käepidemest kinni ühel ajal, võite anda topeltkäske. See tähendab, et soovitud toimingut (lukustamine/lukust avamine) ei käivitata või see käivitub hiljem.

### Pakiruumi kaane käepide

Pakiruumi kaane käepidemel on kummikattega surveplaat, mida kasutatakse lukust avamiseks.



### **i** TÄHELEPANU

Kui kaugjuhtimispult on tööolatuses, siis võib süsteem auto pesemisel aktiveeruda.

### Sellega seotud teave

- Võtmeta lukustamine ja lukust avamine\* (lk. 259)

## Võtmeta lukustamine ja lukust avamine\*

Võtmeta lukustamise ja lukust avamise korral piisab, kui auto lukustamiseks või lukust avamiseks puudutatakse ukse käepideme puute-tundlikku ala.

### **i** TÄHELEPANU

Selleks, et lukustamine ja lukust avamine töötaks, peab üks auto kaugjuhtpultidest olema tööolatuses.

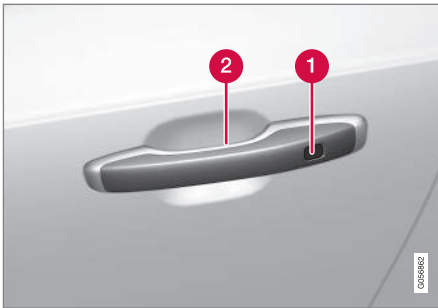

- 1** Puutetundlik süvend lukustamiseks
- 2** Puutetundlik pind lukust avamiseks

### **i** TÄHELEPANU

Kui kaugjuhtimispuult on tööolatuses, siis võib süsteem auto pesemisel aktiveeruda.

## Võtmeta lukustamine

Auto lukustamiseks peavad kõik ukсед olema suletud. Pakiruumi kaas võib olla avatud, kui lukustate küljeukse käepidemest.

- Pärast ukse sulgemist puudutage tähistatud pinda käepideme välisküljel tagaosa pool. Või vajutage enne sulgemist pakiruumi kaane all olevat nuppu .
- > Armatuurlaual olev lukustuse märgutuli hakkab vilkuma.

Kõigi külgakende ja katuseluuigi\* samaaegselt sulgemiseks vajutage sõrmega käepideme väliskülje puutetundlikku süvendit, kuni kõik külgaknad ja katuseluu on suletud.

## Lukustamine, kui pakiruumi kaas on lahti

Kui auto on lukus ja pakiruumi kaas on endiselt lahti, siis veenduge, et kaugjuhtimisvõti ei jäetaks pakiruumi kaane sulgemisel pakiruumi.

### **i** TÄHELEPANU

Kui tuvastatakse, et võti on auto sees, siis pakiruumi kaas ei lukustu selle sulgemisel.

## Võtmeta lukust avamine

- Haarake ukse käepidemest või vajutage õrnalt pakiruumi kaane käepideme all olevat kummikattega surveplaati, et auto lukust avada.
- > Armatuurlaual olev lukustuse märgutuli lõpetab vilkumise, mis tähendab, et auto on lukust avatud.



Pakiruumi kaane kummikattega surveplaati kasutatakse ainult lukust avamiseks.

## Automaatne taaslukustamine

Juhul kui kahe minuti jooksul pärast lukustamist ei avata ühtki ust ega pakiruumi kaant, lukustuvad need automaatselt uuesti. See funktsioon vähendab ohtu, et auto jäetakse kogemata lukustamata.



#### ◀ Sellega seotud teave

- Võtmeta sisenemise sätted\* (lk. 260)
- Nuppujeta puuetundlikud pinnad\* (lk. 258)

#### Võtmeta sisenemise sätted\*

Võtmeta sisenemiseks saab valida erinevad järjekorrad.

Seadistuse muutmiseks tehke järgmist.

1. Vajutage keskekraani ülavaates **Seaded**.
2. Valige **My Car** → **Lukustamine** → **Võtmeta avamine**
3. Valige suvand:
  - **Kõik ukсед** – avab kõik ukсед korraga lukust.
  - **Üks uks** – avab valitud ukse lukust.

#### Sellega seotud teave

- Võtmeta lukustamine ja lukust avamine\* (lk. 259)
- Nuppujeta puuetundlikud pinnad\* (lk. 258)

#### Käivitus- ja lukustussüsteemide antennide asukohad

Võtmeta lukustus- ja käivitusüsteemi antennid\* on autosse sisse ehitatud.

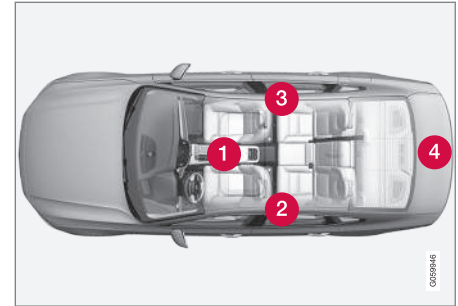

Antennide asukohad:

- 1 Tunnelkonsooli esiosa topsihoidiku all
- 2 Tagumise vasakpoolse ukse ülemises esiosas<sup>10</sup>
- 3 Tagumise parempoolse ukse ülemises esiosas<sup>10</sup>
- 4 Pakiruumis<sup>10</sup>

<sup>10</sup> Ainult autodes, millel on võtmeta käivitus- ja lukustussüsteem\*.

**⚠ HOIATUS**

Südamestimulaatoriga isikud ei tohi hoida võtmevaba süsteemi antenni südamestimulaatorile lähemal kui 22 cm (9 tolli). See on vajalik südamestimulaatori ja süsteemi vahelise häire vältimiseks.

**Sellega seotud teave**

- Nappudeta puutetundlikud pinnad\* (lk. 258)
- Kaugjuhtimispuult-võtme tööulatus (lk. 235)

**Lukustamine ja lukustuse avamine auto seest**

Uksed ja pakiruumi kaane saab esiuste kesklukustusnuppudega lukustada ja lukust avada.

**Kesklukustus**

Esiukse lukustamise ja lukust avamise nupp koos märgutulega.

**Lukustuse avamine esiukse nupuga**

- Kõigi uste ja pakiruumi kaane lukust avamiseks vajutage nuppu .

**Lukust avamise lisameetod**

Käepide küljeukse<sup>11</sup> alternatiivseks lukust avamiseks.

- Tõmmake ühe küljeukse käepidemest ja laske see lahti.
  - > Kaugjuhtimispuuldi seadest olenevalt tehakse lukust lahti ja avatakse kas kõik uksed või ainult valitud uks. Selle seade muutmiseks puudutage keskekraani ülakuval nuppu **Seaded** → **My Car** → **Lukustamine** → **Eemalt ja salongist avamine**.

**Lukustamine esiukse nupuga**

- Vajutage nuppu  – mõlemad esiuksed peavad olema suletud.
  - > Kõik uksed ja pakiruumi kaas lukustatakse.

<sup>11</sup> Joonis on illustreeriv, osad võivad olenevalt auto mudelist erineda.

#### « Lukustamine tagaukse nupuga\*



Tagaukse lukustamisnupp koos märgutulega.

Tagauste lukustusnupud lukustavad vastava ukse.

#### Tagaukse lukust avamine

- Tõmmake käepidet.
  - > Tagauks tehakse lukust lahti ja avatakse<sup>12</sup>.

#### Sellega seotud teave

- Autosiseses ja kaugühenduse abil lukust avamise sätted (lk. 235)
- Pakiruumi lukust avamine seestpoolt (lk. 262)
- Lapseluku aktiveerimine ja deaktiveerimine (lk. 262)

#### Pakiruumi lukust avamine seestpoolt

Pakiruumi saab avada salongist, vajutades selle armatuurlaual olevat nuppu.



- Vajutage korraks näidikuploki nuppu .
  - > Pakiruumi kaant on võimalik lukust vabastada ja avada, haarates kummiga kaetud surveplaadist.

Pakiruumi elektrilise kaanega versioon\*.

- Hoidke näidikuploki nuppu  all.
  - > Pakiruumi kate avaneb.

#### Sellega seotud teave

- Lukustamine ja lukustuse avamine auto seest (lk. 261)

#### Lapseluku aktiveerimine ja deaktiveerimine

Lapselukud takistavad tagauste avamist seestpoolt.

Lapselukud võivad olla käsitsi kasutatavad või elektrilised\*.

#### Käsitsi kasutatava lapseluku aktiveerimine ja desaktiveerimine

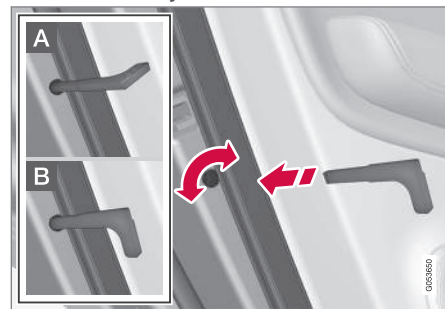

Lapselukkude korral. Mitte segamini ajada uste käsilukkudega.

- Nupu keeramiseks kasutage kaugjuhtimispuldi eemaldatavat võtit.

- A** Uks blokeeritakse seestpoolt avamise vastu.
- B** Ukse saab avada nii väljast- kui seestpoolt.

<sup>12</sup> Eeldusel et lapselukk ei ole aktiveeritud.



### **i** TÄHELEPANU

- Uksel olev nupp lukustab ainult selle ukse, mitte mõlemat tagaust.
- Elektrilise lapselukuga autodel ei ole manuaalset lapselukku.

### Elektrilise\* lapseluku aktiveerimine ja desaktiveerimine

Elektrilise lapseluku saab aktiveerida ja inaktiveerida kõigis süüteasendites, v.a **0**. Süsteemi saab aktiveerida ja inaktiveerida kuni kahe minuti jooksul pärast auto väljalülitamist eeldusel, et ühtki ust ei avata.



Nupp süsteemi elektriliseks aktiveerimiseks ja inaktiveerimiseks.

1. Käivitage auto või valige **0**-st erinev süüteasend.

2. Vajutage nupule juhipoole ukse juhtpaneelil.
  - > Juhiekraanile ilmub teade **Tagumine lapselukk Aktiveeritud** ning nupu märgutuli süttib, kui lukud on aktiivsed.

Kui elektriline lapselukk on aktiivne

- tagumisi aknaid saab avada ainult juhiukse juhtpaneeli nuppudega
- ust ei ole võimalik seestpoolt avada.

Lukkude deaktiveerimiseks toimige järgmiselt.

- Vajutage nupule juhipoole ukse juhtpaneelil.
  - > Juhiekraanile ilmub teade **Tagumine lapselukk Deaktiveeritud** ning nupu märgutuli kustub, kui lukud on deaktiveeritud.

Kui auto on välja lülitatud, säilitatakse praegune säte – kui lapselukud on auto väljalülitamisel aktiveeritud, on see funktsioon aktiivne ka auto järgmisel käivitamisel.

Tähis	Teade	Spetsifikatsioon
	<b>Tagumine lapselukk Aktiveeritud</b>	Lapselukud on sisselülitatud.
	<b>Tagumine lapselukk Deaktiveeritud</b>	Lapselukud on välja lülitatud.

### Sellega seotud teave

- Lukustamine ja lukustuse avamine auto seest (lk. 261)
- Eemaldatav puldivõti (lk. 241)

## Automaatne lukustamine sõitmise ajal

Uksed ja pakiruum lukustatakse auto liikumahakkamisel automaatselt.

Selle seadistuse muutmiseks:

1. Vajutage keskekraani ülavaates **Seaded**.
2. Vajutage **My Car** → **Lukustamine**.
3. Selle funktsiooni deaktiveerimiseks või aktiveerimiseks valige **Sõidu ajal automaatne uste lukustamine**.

## Sellega seotud teave

- Lukustamine ja lukustuse avamine auto seest (lk. 261)

## Elektrilise pakiruumi kaane avamine ja sulgemine\*

Funktsioon pakiruumi kaane avamiseks ja sulgemiseks nupuvajutusega.

### Avamine

Elektrilise pakiruumi kaane avamiseks valige üks järgmistest valikutest.

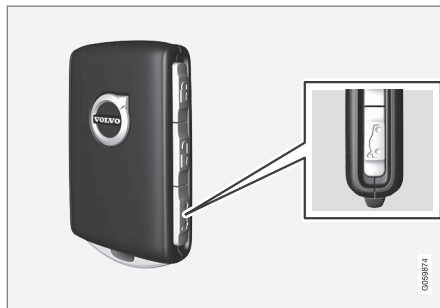

- Hoidke kaugjuhtimispuldil nuppu  all. Hoidke seda all seni, kuni pakiruumi kaas hakkab avanema.



- Hoidke instrumendi paneeli nuppu  all. Hoidke seda all seni, kuni pakiruumi kaas hakkab avanema.



- Vajutage õrnalt pakiruumi kaane käepidele.



- Jalaliigutus\* tagumise pörkeraua all.

### Sulgemine

Elektrilise pakiruumi kaane sulgemiseks valige üks järgmistest valikutest.



- Vajutage sulgemiseks pakiruumi kaane alumisel küljel olevat  nuppu<sup>13</sup>.
  - > Pakiruumi kaas sulgub automaatselt ja seda ei lukustata.

### TÄHELEPANU

- Nupp on aktiivne 24 tundi pärast luugi avamist. Pärast seda tuleb luuk käsitsi sulgeda.
- Kui klapp on olnud avatud üle 30 minuti, sulgub see aeglaselt.

- Hoidke kaugjuhtimispuldi nuppu  all.
  - > Pakiruumi kaas sulgub automaatselt ja kostab helisignaali – pakiruumi kaant ei lukustata.

<sup>13</sup> Võtmeta lukustamise ja lukustamise süsteemiga autodel\* on üks nupp sulgemiseks ning üks nupp sulgemiseks ja lukustamiseks.



## « Sulgemine ja lukustamine

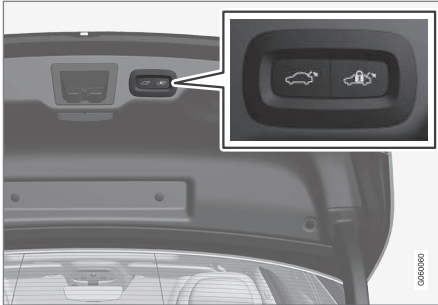

- Pakiruumi kaane sulgemiseks ning selle ja kõigi uste korruga lukustamiseks<sup>13</sup> (kõik ukSED peavad olema suletud) vajutage pakiruumi kaane allservas olevat  nuppu.
- > Pakiruumi kaas sulgub automaatselt – pakiruum ja ukSED lukustatakse ning signalisatsioon\* lülitub sisse.

### ! TÄHELEPANU

- Selleks, et lukustamine ja lukust avamine töötaks, peab üks auto kaugjuhtpultidest olema tööulatuses.
- Võtmevaba\* lukustuse või sulgemise korral kostab kolm signaali, kui pult ei asu tagaluugile piisavalt lähedal.

### ! TÄHTIS TEAVE

Pakiruumi kaane käsitsi kasutamisel avage ja sulgege see aeglaselt. Takistuse ilmne misel ärge püüdke seda jõuga avada või sulgeda. Vastasel juhul võite tagaluuki kahjustada ja see ei pruugi enam korralikult toimida.

### Sulgemise tühistamine

Sulgemist saab tühistada järgmistel viisidel.

- Vajutage näidikupaneelil nuppu.
- Vajuta kaugjuhtimispuult-võtme nuppu.
- Vajutage sulgemisnuppu pakiruumi kaane all.
- Vajuta välise käepideme all olevat kummist surveplaati.
- Jalaliigutuse kasutamine\*.

Pakiruumi kaane liikumine peatub ja see naaseb täiesti avatud asendisse. Seejärel saab pakiruumi kaant käsitsi liigutada.

### Muljumiskaitse

Kui miski takistab pakiruumi kaanel piisavalt tugevalt sulgemist, aktiveerub muljumiskaitse.

- Liikumine peatub ja pakiruumi kaas naaseb täiesti avatud asendisse ning kostab pikk helisignaali.

### ! HOIATUS

Jälgige, et sulgemisel ei tekiks vigastamise ohtu.

Enne pakiruumi kaane sulgemist veenduge kehavigastuste ennetamiseks, et keegi ei viibi selle lähedal.

Pakiruumi kaane liikumist tuleb kogu aeg jälgida.

### Sellega seotud teave

- Pakiruumi kaane kasutamine jalaliigutusega\* (lk. 267)
- Kaugjuhtimispuult-võtme tööulatus (lk. 235)

<sup>13</sup> Võtmeta lukustamise ja lukust avamise süsteemiga autodel\* on üks nupp sulgemiseks ning üks nupp sulgemiseks ja lukustamiseks.

## Pakiruumi kaane kasutamine jalaliigutusega\*

Kui teil on asjad käes, siis võite pakiruumi kaane avamiseks või sulgemiseks liigutada jalga tagumise kaitseraua juures.

Kui autos on võtmeta lukustamise ja lukust avamise süsteem\*, saate pakiruumi kaane avada jalaliigutusega.

Pakiruumi kaane avamise ja sulgemise funktsioon on saadaval ka siis, kui autos on elektriline pakiruumi kaas\*.

### **i** TÄHELEPANU

Jalaliigutusega avatava pakiruumi kaane funktsioon on saadaval kahes versioonis.

- Jalaliigutusega avatav.
- Jalaliigutusega avatav ja suletav.

Pidage meeles, et jalaliigutusega sulgemise funktsiooni jaoks vajate versiooni, mis on varustatud elektrilise pakiruumi kaanega\*.

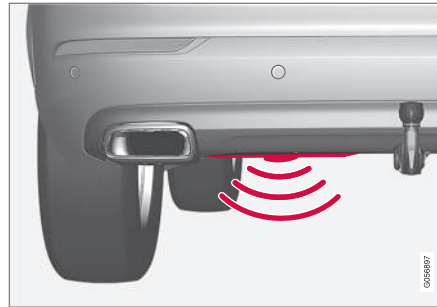

Andur asub stange vasakpoolses osas.

Üks auto kaugjuhtimispultidest peab olema auto ulatuses (umbes 1 meeter (3 jalga)), et avamine ja sulgemine oleks võimalik. See kehtib ka juba lukust avatud auto suhtes, et vältida juhuslikku avanemist, nt auto pesu ajal.

## Avamine ja sulgemine jalaliigutusega



Jalaliigutus tuvastusseadme aktiveerimisalal.

- Tehke **üks** jalaliigutus tagumise kaitseraua vasaku osa suunas. Seejärel astuge samm tagasi. Stanget ei tohi puudutada.
  - > Pakiruumi kaane avamise ja sulgemise aktiveerimise ning kaane avamisel ja sulgemisel kostub lühike helisignaal.

Kui jalga liigutatakse mitu korda ja heakskiidetud kaugjuhtimispult ei asu auto taga, siis teatud aja jooksul luuki ei avata ega suleta.

Jalaliigutuse tegemisel ei tohi jalg auto alla ulatuda. Sellisel juhul ei pruugi tagaluuk avaneda.



#### ◀◀ Jalaliigutusega sulgemise tühistamine

- Pagasiruumi kaane sulgumise ajal selle liikumise peatamiseks üks jalaliigutus (edasisuunaline jalalööök).
  - > Pakiruumi kaane liikumine peatub ja see naaseb täiesti avatud asendisse. Seejärel saab pakiruumi kaant käsitsi liigutada.

Kaugjuhtimispult ei pea sulgemise tühistamiseks auto läheduses asuma.

#### **i** TÄHELEPANU

Kui tagumise kaitseraua küljes on palju jääd, lund, mustust või muud taolist, võib funktsiooni töö olla piiratud või ei pruugi funktsioon üldse töötada. Seetõttu hoidke kaitseraud puhas.

#### **i** TÄHELEPANU

Kui võti asub läheduses, võidakse süsteem aktiveerida autopesulas või muus taolises olukorras.

#### Sellega seotud teave

- Nappudeta puuetundlikud pinnad\* (lk. 258)
- Elektrilise pakiruumi kaane avamine ja sulgemine\* (lk. 264)
- Kaugjuhtimispult-võtme tööulatus (lk. 235)

#### Privaatsuslukk

Pakiruumi kaane ja tagaistme seljatoe saab lukustada privaatsuskaitsefunktsiooniga, näiteks enne auto hooldusesse viimist, hotelli juurde jätmist vms. Funktsioon ei lase pakiruumi kaant avada ja lukustab tagaistme seljatoe püstisesse asendisse.



Privaatlukustuse funktsiooni nupp asub keskekraani funktsioonikuval. Olenevalt lukustuse olekust, kuvatakse **Eralukk avatud** või **Eralukk lukus**.

#### Sellega seotud teave

- Privaatlukustuse aktiveerimine ja deaktivimine (lk. 268)

#### Privaatlukustuse aktiveerimine ja deaktivimine

Privaatlukustus aktiveeritakse keskekraani funktsiooninupuga ja valikulise PIN-koodiga.

#### **i** TÄHELEPANU

Auto peab olema vähemalt süüterežiimis I, et privaatlukustusfunktsioon aktiveeruks.

Privaatlukustusel on kaks koodi.

- Funktsiooni esmakasutusel luuakse turvakood.
- Uus PIN-kood valitakse funktsiooni igal aktiveerimisel.

#### Enne esmakordset kasutamist sisestage turvakood

Turvakood tuleb valida funktsiooni esmakordset kasutamisel. Turvakoodi saab kasutada privaatlukustuse desaktiveerimiseks, kui valitud PIN-kood on kadunud või unustatud. Turvakood toimib kõigile privaatlukustusfunktsioonidele seatud PIN-koodide PUK-koodina.

Hoidke turvakoodi turvalises kohas.

Turvakoodi loomiseks tehke järgmist.

1. Vajutage funktsioonivaates privaatlukustuse nuppu.



- > Kuvatakse hüpinkaken.
2. Sisestage soovitud turvakood ja vajutage nuppu **Kinnita**.
    - > Turvakood salvestatakse. Privaatsusluku funktsioon on nüüd aktiveerimiseks valmis.

### Privaatlukustuse aktiveerimine

#### **i** TÄHELEPANU

Privaatlukustuse aktiveerimisel peab tagaiste lukustuse toimimiseks olema püstasendis.

1. Vajutage funktsioonivaates privaatlukustuse nuppu.



- > Kuvatakse hüpinkaken.
2. Sisestage pakiruumi kaane ja tagaistme luku avamiskood ja vajutage nuppu **Kinnita**.
    - > Pakiruumi kaas ja tagaiste lukustatakse. Lukustamise kinnitamiseks süttib funktsioonivaates nupu kõrval roheline näidik.

### Privaatlukustuse väljalülitamine

1. Vajutage funktsioonivaates privaatlukustuse nuppu.



- > Kuvatakse hüpinkaken.

2. Sisestage lukustamisel määratud kood ja valige **Kinnita**.
  - > Pakiruumi kaas ja tagaiste avatakse lukust. Lukust avamise kinnitamiseks roheline näidik funktsioonivaates nupu kõrval kustub.

### Ununenud PIN-kood

Kui PIN-kood ununes või see sisestati üle kolme korra valesti, võib privaatlukustuse desaktiveerimiseks kasutada turvakoodi.

Kui auto avati lukust teenuse Volvo On Call\* või rakendusega Volvo On Call, siis privaatlukustust desaktiveeritakse automaatselt.

### Ununenud turvakood

Kui unustasite ka turvakoodi, võtke privaatlukustuse desaktiveerimiseks ühendust volitatud Volvo edasimüüjaga.

### Sellega seotud teave

- Privaatsuslukk (lk. 268)

### Alarm\*

Alarm edastab helisignaali ja visuaalse hoiatuse, kui keegi siseneb autosse ilma õige kaugjuhtimispuldita või manipuleerib starteri aku või alarmi signaaliga.

Aktiveeritud alarm käivitub, kui:

- uks, kapott või pakiruumi luuk avatakse<sup>14</sup>
- salongis tuvastatakse liikumine (liikumis-sensori olemasolul\*)
- autot tõstetakse või seda pukseeritakse (kalde sensori olemasolul\*)
- aku kaabel on lahti võetud
- sireeni ja auto vaheline ühendus katkestatakse.

### Alarmisignaalid

Kui alarm hakkab tööle, teeb süsteem järgmist.

- Sireen töötab 30 sekundit või kuni alarm välja lülitatakse.
- Ohutuled vilguvad 5 minutit või kuni alarm välja lülitatakse.

Kui häire aktiveerimispõhjust ei lahendata, kor-ratakse häiretsükli kuni 10 korda<sup>14</sup>.

### Alarmituli

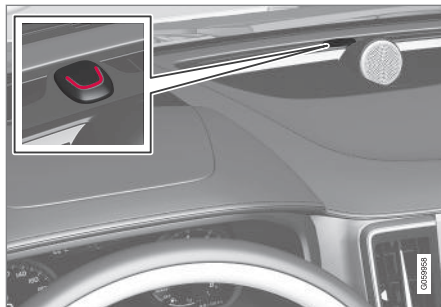

Armatuurilaul olev punane tuli näitab, millises olekus on alarmsüsteem:

- LED ei põle – signalisatsioon on välja lülitatud.
- LED vilgub iga kahe sekundi järel – signalisatsioon on sisse lülitatud
- Kui alarm on välja lülitatud, vilgub LED kiiresti maksimaalselt 30 sekundit või kuni süüteasend I on aktiveeritud – alarm on käivitatud.

### Liikumis- ja kallutusandurid\*

Liikumis- ja kallutusandurid reageerivad auto-sisesele liikumisele, kui aken on purunenud või kui keegi püüab rehve varastada või autot minema vedada.

Liikumisandur aktiveerivad signalisatsiooni, kui salongis tuvastatakse liikumine – andurid reageerivad ka õhu liikumisele. Seega võib häiresignaali sisse lülitada, kui autoaknad või katuseluuk\* on avatud või kasutatakse salongi kütteseadet.

Selle vältimiseks:

- Sulgege aken ja katuseluuk, kui autost lah-kute.
- Kui soovite kasutada salongi või seisukütteseadet, suunake õhuvoog õhuavadest nii, et need ei ole salongis ülles suunatud.

Võite ka kasutada madalamat alarmitaset liikumis- ja kallutusandurite ajutiseks deaktiveerimiseks.

Lülitage liikumis- ja kallutusandurid välja ka siis, kui autot transporditakse laeva või rongiga, sest selline liikumine võib autot mõjutada ja alarmi aktiveerida.

### Alarmsüsteemi viga



Kui alarmsüsteemis on rike, ilmub juhiekraanile sümbol ja teade

**Alarmsüsteemi rike Vajab**

**hooldust.** Sel juhul pöördu teenin-

dusse - soovitameme volitatud Volvo teenindust.

<sup>14</sup> Kehtib teatud mudelitel.



**i TÄHELEPANU**

Ärge püüdke alarmsüsteemi komponente ise remontida ega muuta. Sellised katsed võivad mõjutada kindlustustingimusi.

**Sellega seotud teave**

- Alarmide aktiveerimine ja deaktiveerimine\* (lk. 271)
- Vähendatud alarmitase\* (lk. 272)
- Sundlukustus\* (lk. 273)

**Alarmide aktiveerimine ja deaktiveerimine\***

Alarm rakendub auto lukustamisel.

**Alarmi aktiveerimine**

Lukustage auto ja lülitage signalisatsioon sisse järgmiselt.

- Vajutage kaugjuhtimispuldi lukustusnuppu 
- Puudutage tähistatud pinda ukse käepideme välisküljel või pakiruumi kaane kummiga kaetud surveplaati<sup>15</sup>.

Kui autol on nii võtmeta lukustamise / lukustavamise süsteem\* kui ka elektriline pakiruumi kaas, saab pakiruumi kaane allservas olevat nuppu  kasutada ka auto lukustamiseks ja signalisatsiooni sisselülitamiseks.

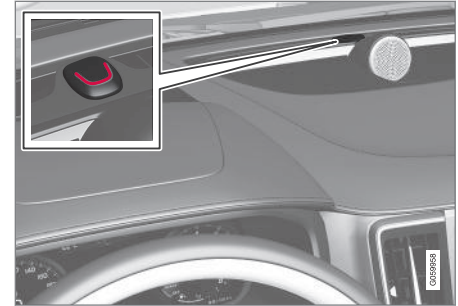

Kui auto on lukus ja alarm aktiveeritud, vilgub armatuurlaua punane LED korra iga kahe sekundi järel.

**Alarmi deaktiveerimine**

Avage auto lukust ja lülitage signalisatsioon välja järgmiselt.

- Vajutage kaugjuhtimispuldi lukustusavamise nuppu 
- Võtke kinni ühest käepidemest või vajutage ettevaatlikult pakiruumi kaane kummiga kaetud surveplaati<sup>15</sup>.

<sup>15</sup> Kehtib autodele, millel on võtmeta lukustamise ja lukustavamise funktsioon\*.

### ◀ Alarmi deaktiveerimine ilma töötava kaugjuhtimispuldita

Autot on võimalik lukust avada ning alarmi maha võtta ka siis kui kaugjuhtimispult ei tööta näiteks kui selle patareid on tühjenenud.

1. Ava juhiuks eemaldatava metallvõtmega.
  - > Alarm hakkab tööle.



Tagavaralugemisseade asub topsihoidikus.

2. Asetage kaugjuhtimispult tunnelkonsooli panipaigas olevasse topsihoidikusse võtme tähisele.
3. Keerake käivitusnupp päripäeva ja laske sellest lahti.
  - > Alarm on desaktiveeritud.

### Tööle hakanud alarmi väljalülitamine

- Vajutage kaugjuhtimispuldi avamishnupu või keerake auto süüde asendisse I (keerake käivitusnupp päripäeva ja vabastage).

### Automaatne alarmi sisselülitamine ja uuesti sisselülitamine

Kui unustate sõiduki valve alla lülitada, teeb seda automaatne valve alla lülitamise funktsioon.

Kui auto on vabastatud lukustusest kaugjuhtimispuldi abil (ja alarm lülitatakse välja), ent ühtki ust või pakiruumi kaant ei avata kahe minuti jooksul, lülitub alarm uuesti automaatselt sisse. Ühtaegu lukustatakse auto uuesti.

Mõnes riigis aktiveeritakse alarm teatud aja möödudes automaatselt, kui juhiuks avatakse ja suletakse ilma lukustamata.

Selle seadistuse muutmiseks:

1. Vajutage keskekraani ülavaates **Seaded**.
2. Vajutage **My Car** → **Lukustamine**.
3. Funktsiooni ajutiseks deaktiveerimiseks valige **Passiiv. sign. deakt-mine**.

### Sellega seotud teave

- Alarm\* (lk. 270)

### Vähendatud alarmitase\*

Madalam alarmitase tähendab, et liikumis- ja kallutusandurid on ajutiselt välja lülitatud.

Lülitage liikumis- ja kallutusanduri välja, et vältida alarmi tahtmatut vallandumist nt siis, kui jätate koera lukustatud autosse või auto transportimisel praamil.



Vajutage keskekraani funktsioonikuval nuppu **Piratud valve**, et lülitada välja liikumis- ja kallutusandurid ning lukustada seejärel auto.

Samas inaktiveeritakse sundlukustuse funktsioon, mis tähendab, et auto lukust avamine seest on võimalik.

Kui auto avatakse lukust ja lukustatakse uuesti, tuleb vähenenud häiretase uuesti aktiveerida.

### Sellega seotud teave

- Alarm\* (lk. 270)
- Sundlukustus\* (lk. 273)

## Sundlukustus\*

Sundlukustus tähendab, et kõik väljast lukustamisel vabastatakse kõik käepidemed mehaaniliselt, mistõttu on võimatu uksti seestpoolt avada.

Sundlukustus aktiveerub kaugjuhtimispuldiga või võtmeta lukustusega lukustamisel\* ja toimub uste lukustamise järel umbes 10-sekundilise viivitusega. Kui uks avatakse viivitusaja jooksul, katkeb funktsiooni jada ja signalisatsioon desaktiveeritakse.

Autot on võimalik aktiveeritud sundlukustuse korral avada ainult võtme, võtmeta sisenemise süsteemi\* või rakendusega Volvo On Call\*.

Eesmist vasakpoolset ust on võimalik ka võtmest lahtilukustada. Auto avamisel eemaldatava võtmelabaga aktiveerub alarm.

### TÄHELEPANU

- Pidage meeles, et auto lukustamisel aktiveerub alarm.
- Alarm käivitub, kui keegi proovib seestpoolt uksti avada.

### HOIATUS

Ärge lubage kellelgi jääda autosse funktsiooni eelnevalt välja lülitamata, et vältida inimeste autosse lukustamise ohtu.

## Sellega seotud teave

- Sundlukustuse ajutine\* deaktiveerimine (lk. 273)
- Alarm\* (lk. 270)

## Sundlukustuse ajutine\* deaktiveerimine

Juhul kui keegi kavatseb autosse jääda, kuid autoksed tuleb väljastpoolt lukustada, siis tuleb sundlukustuse funktsioon ajutiselt inaktiveerida, et lukustamine seest oleks võimalik.

### HOIATUS

Ärge lubage kellelgi jääda autosse funktsiooni eelnevalt välja lülitamata, et vältida inimeste autosse lukustamise ohtu.



Vajutage keskekraani funktsioonivaates korduvalt nuppu **Piiratud valve**, et sundlukustuse funktsioon ajutiselt deaktiveerida.

See tähendab ka seda, et häire liikumis- ja kalitusandrid\* lülitatakse välja.

Seejärel kuvatakse keskekraanil **Piiratud valve** ning sundlukustus lülitatakse ajutiselt auto lukustamiseks välja.

Tavalise lukustamise puhul lülitatakse elektripistikud koheselt välja, sundlukustuse puhul on neid võimalik veel kuni 10 minutit pärast lukustamist kasutada.

Kui auto avatakse lukust ja lukustatakse uuesti, tuleb sundlukustus uuesti deaktiveerida.



## VÕTI, LUKUUSTUS JA ALARM

- ◀◀ Süsteem lähtestatakse mootori järgmisel käivitamisel.

### **Sellega seotud teave**

- Sundlukustus\* (lk. 273)
- Alarm\* (lk. 270)

JUHI ABISTAMINE

## Driver support system

Auto on varustatud juhti abistavate (aktiivselt või passiivselt) eri süsteemidega.

Näiteks aitavad süsteemid juhil teha järgmist.

- Säilitada määratud kiirust.
- Säilitada kindlat pikivahet eesoleva sõidukiga.
- Ära hoida kokkupõrget, andes juhile hoiatuse ja pidurdades autot.
- Aitavad juhil parkida.

Mõni süsteem on auto standardvarustuses, mõne saadavus on oleneb turust.

## Sellega seotud teave

- IntelliSafe – juhiabi ja turvalisus (lk. 30)
- Kiirusest olenev juhtajami koormusjõud (lk. 276)
- Elektrooniline stabiilsusabisüsteem (lk. 277)
- Connected Safety (lk. 281)
- City Safety™ (lk. 283)
- Liiklusmärkide teave\* (lk. 297)
- Kiirusepiiraja (lk. 304)
- Automaatne kiiruspiiraja (lk. 307)
- Kiirusehoidik (lk. 310)
- Kohanduv kiirusehoidik\* (lk. 313)
- Pilot Assist\* (lk. 322)
- Kurviläbimisabi\* (lk. 333)

- Möödaskõigutaja\* (lk. 335)
- Sõidurajaabi (lk. 341)
- Roolimisabi kokkupõrkeohu korral (lk. 348)
- Rear Collision Warning\* (lk. 354)
- BLIS\* (lk. 355)
- Driver Alert Control (lk. 359)
- Pikivahet hoiatus\* (lk. 361)
- Cross Traffic Alert\* (lk. 363)
- Parkimisabi\* (lk. 367)
- Parkimisabi kaamera\* (lk. 372)
- Radariüksus (lk. 390)
- Kaamera (lk. 399)

## Kiirusest olenev juhtajami koormusjõud

Kiirustundlik roolivõim muudab rooli käigu kiiruse tõustes jäigemaks, mis annab sõiduki juhile parema juhtimistunnetuse. Maanteel on rool jäigem. Rool reageerib kergelt ning ei nõuab parkimisel ja madalal kiirusel sõitmisel väiksemat pingutust.

## Vähendatud võimsus

Harvadel juhtudel võib roolivõimendi töötada vähendatud võimsusel ja rooliratta pööramine võib näida veidi raskem. See võib juhtuda, kui roolivõimendi muutub liiga kuumaks ja vajab ajutist jahutust. See võib samuti juhtuda, kui toide katkeb.



Vähendatud võimsuse korral kuvatakse juhi ekraanil teade **Roolivõimendi Abi ajutiselt vähendatud**, samuti see sümbol.

Kui roolivõimendi töötab vähendatud võimsusel, siis ei ole juhiabi funktsioonid ja roolimisabi süsteemid saadaval.

**⚠ HOIATUS**

Kui temperatuur tõuseb liiga palju, võib servomootor täielikult välja lülituda. Sellisel juhul kuvatakse juhiakraanil sõnum **Roolivõimendi rike Peatu ohutult** ja sümbol.

**Roolimisjõu muutmine\***

Roolimistakistust saab sõidurežiimis INDIVIDUAL muuta.

1. Vajutage keskekraani ülavaates **Seaded**.
2. Valige **My Car** → **Sõidurežiimid** → **Roolimisjõud**.

Roolimistakistuse valik on kasutatav ainult siis, kui auto seisab paigal või sõidab aeglaselt otse.

**Sellega seotud teave**

- Driver support system (lk. 276)
- Sõidurežiimid (lk. 448)

**Elektroniline stabiilsusabisüsteem**

Elektroniline stabiilsussüsteem (ESC<sup>1</sup>) aitab juhil külglisemist vältida ja parandab auto veojõudu.



Juhiekraanil kuvatakse seda sümbolit siis, kui süsteem on rakendunud.

Süsteemi abil pidurdamise korral võib kuulda pulseerivat heli ning gaasi andmisel võib auto kiirendus olla oodatust aeglasem.

Süsteem hõlmab järgmisi alamfunktsioone.

- Stabiilsusfunktsioon<sup>2</sup>
- Kaapimis- ja veojõukontrollisüsteem
- Mootoriga pidurdamine
- Haagise stabiilsusabisüsteem

**⚠ HOIATUS**

- Funktsioon on abivahend, mis lihtsustab sõitmist ja suurendab ohutust, kuid ei pruugi kõigis liiklus-, ilmastiku- ja teeoludes toimida.
- Soovitav on kõik selle funktsiooniga seotud kasutusjuhendi jaotised läbi lugeda, et vüia end kurssi funktsiooni piirangutega ja saada teada, millest peaks enne süsteemi kasutamist teadlik olema.
- Juhiabisüsteemid ei vabasta juhti kohustusest olla valvas ja tähelepanelik. Juht vastutab alati ohutu sõidu, sobiva sõidukiiruse ja piisava vahemaa hoidmise eest teistest sõidukitest ning peab alati järgima kehtivaid liikluseeskirju.

**Stabiilsusfunktsioon<sup>2</sup>**

Funktsioon kontrollib eraldi iga ratta veo- ja pidurdusjõudu auto stabiliseerimiseks.

**Kaapimis- ja veojõukontrollisüsteem**

Funktsioon on aktiivne väikesel kiirusel ja see pidurdab kaapivaid veorattaid, nii et teistele ratastele kantakse üle suurem veojõud.

<sup>1</sup> Electronic Stability Control

<sup>2</sup> Seda nimetatakse ka aktiivseks suunakontrolliks (Active Yaw Control ehk AYC).

- ◀ Funktsioon võib takistada ka veorattal kiiren-  
duse ajal teepinnal kaapida.

### Mootoriga pidurdamine

Mootoriga pidurdamise funktsioon (EDC<sup>3</sup>) võib hoida ära soovimatu rataste lukustumise, mis juhtub näiteks pärast käiguvahetust madalamale käigule või pidurdamisel mootoriga madalamatel käikudel sõitmise korral libedal teel.

Rataste blokeerumine sõidu ajal võib muuhulgas halvendada auto juhitavust.

### Haagise stabiilsusabisüsteem\*<sup>4</sup>

Haagise stabiilsusabisüsteem (TSA<sup>5</sup>) stabiliseerib haagist vedavat autot, kui need ei püsi enam sõidujoonel.

#### **i** TÄHELEPANU

Haagise stabiilsusabi on välja lülitatud, kui ESC sportrežiim on aktiveeritud.

### Sellega seotud teave

- Driver support system (lk. 276)
- Sportrežiimi aktiveerimine või inaktiveerimine elektroonilises stabiilsussüsteemis (lk. 279)

<sup>3</sup> Engine Drag Control

<sup>4</sup> Haagise stabiilsusabisüsteem kuulub Volvo originaal-haakekonksu komplekti.

<sup>5</sup> Trailer Stability Assist

<sup>6</sup> Electronic Stability Control

<sup>7</sup> Trailer Stability Assist

- Elektroonilise stabiilsusabisüsteemi süm-  
bolid ja teated (lk. 280)
- Haagise stabiilsusabisüsteem\* (lk. 476)

### Sportrežiimis olev elektrooniline stabiilsuskontroll

Stabiilsussüsteem (ESC<sup>6</sup>) on alati aktiveeritud – seda ei saa välja lülitada. Juhil on siiski võimalus valida funktsioon **ESC sportrežiim**, mis lisab auto juhtimisele sportlikkust.

Kui alamfunktsioon **ESC sportrežiim** on valitud, ei sekku süsteem enam nii palju, autol on lubatud rohkem külglibisemist ja juht kontrollib autot tavapärasest rohkem.

Kui **ESC sportrežiim** on valitud, on funktsioon põhimõtteliselt välja lülitatud, kuigi funktsioon jätkab siiski juhi aitamist paljudes olukordades.

#### **i** TÄHELEPANU

Kui **ESC sportrežiim** on valitud, on haagise stabiilsusabi (TSA<sup>7</sup>) desaktiveeritud.

Funktsioonis **ESC sportrežiim** saavutatakse suurem veojõud ka siis, kui auto on kinni jäänud või sõidetakse lahtisel pinnasel, näiteks liivas või sügavas lumes.



### Sellega seotud teave

- Elektrooniline stabiilsusabisüsteem (lk. 277)
- Sportrežiimi aktiveerimine või inaktiveerimine elektroonilises stabiilsussüsteemis (lk. 279)
- Haagise stabiilsusabisüsteem\* (lk. 476)

### Sportrežiimi aktiveerimine või inaktiveerimine elektroonilises stabiilsussüsteemis

Stabiilsussüsteem (ESC<sup>®</sup>) on alati aktiveeritud – seda ei saa välja lülitada. Juhil on siiski võimalus valida spordirežiim, mis lisab auto juhtimisele sportlikkust.



Sisse- või väljalülitamiseks kasutage keskekraani ülavaates olevat seda nuppu.

- Nupu ROHELINE märgutuli – funktsioon on sisse lülitatud.
- Nupu HALL märgutuli – funktsioon on välja lülitatud.



Juhiekraanil märgitakse aktiveeritud **ESC sportrežiim** põleva sümboliga, kuni funktsiooni välja lülitatakse või mootor seisatakse. Mootori järjekordsel käivitamisel lülitub süsteem tagasi tavarežiimi.

žiimi.

Funktsiooni **ESC sportrežiim** ei saa valida, kui üks järgmistest funktsioonidest on aktiveeritud.

- Kiirusepiiraja
- Kiirusehoidik
- Adaptiivne püsikiirushoidik\*
- Pilot Assist\*





### Sellega seotud teave

- Sportrežiimis olev elektrooniline stabiilsuskontroll (lk. 278)
- Elektrooniline stabiilsusabisüsteem (lk. 277)

## Elektronilise stabiilsusabisüsteemi sümbolid ja teated

Juhiekraanil võidakse kuvada elektronilist stabiilsuskontrolli (ESC<sup>9</sup>) puudutavaid süm-

boleid ja teateid. Allpool on toodud mõned näited.

Tähis	Teade	Spetsifikatsioon
	Põleb püsivalt ligikaudu 2 sekundit	Süsteemi kontroll pärats mootori käivitamist.
	Vilgub	Süsteem on aktiveeritud.
	Lamp põleb pidevalt	Sportrežiim on aktiveeritud. <b>MÄRKUS.</b> Süsteemi selles režiimis ei inaktiveerida – selle jõudlust vähendatakse osaliselt.
	ESC Ajutiselt välja lülitatud	Süsteem on piduri liigse temperatuuri tõttu ajutiselt välja lülitatud. Süsteem rakendub automaatselt, kui pidurid on maha jahtunud.
	ESC Vajab hooldust	Süsteem on välja lülitunud. Peatage auto ohutus kohas, lülitage mootor välja ja käivitage uuesti.

Tekstteate kustutamiseks vajutage lühidalt rooli parempoolse klahvistiku keskel olevat klahvi .

Kui teade jääb alles: võtke ühendust töökojaga (soovitame volitatud Volvo teenindust).

### Sellega seotud teave

- Elektroniline stabiilsusabisüsteem (lk. 277)

<sup>9</sup> Electronic Stability Control

## Connected Safety<sup>10</sup>

Connected Safety aitab autodel teavet edastada Interneti kaudu<sup>11</sup>. Funktsiooni eesmärk on juhti samal teelõigul eespool olevatest võimalikest liiklusohtudest hoiatada.

Funktsioon saab hoiatada juhti, kui eespool oleval sõidukil vilguvad ohutuled või tuvastati libe teelõik. Kui teie auto tuvastab libeda teelõigu, annab see teabe edasi.

Connected Safety aitab juhti järgmistes olukordades.

- Hoiatus sisselülitatud ohutulede tuvastamisel
- Hoiatus libeda teelõigu tuvastamisel

Suhtlus sõidukite vahel toimib ainult sõidukitel, millele on paigaldatud funktsioon Connected Safety ja kui see on aktiveeritud.

## Hoiatus sisselülitatud ohutulede tuvastamisel

Kui teie auto ohutuled vilguvad, võidakse sellekohane teave edastada lähenevatele sõidukitele.



Kui teie auto läheneb ohutuledega vilgutavale sõidukile, kuvatakse juhiakraanil see tähis.

Kui auto on vilkuvate ohutuledega sõidukile väga lähedal, muutub sümbol suuremaks.

Esiklaasinäidikuga autodel kuvatakse ka Connected Safety hoiatussümbolid.

## Hoiatus libeda teelõigu tuvastamisel

Kui teie auto tuvastab, et haarduvus rehvide ja teepinna vahel on liiga väike, saab teie auto asukohale lähenevatele sõidukitele selle kohta saata teavet.



Jäähoiatuse korral kuvatakse nii teie auto kui ka teiste funktsiooni Connected Safety kaudu teate saanud sõidukite juhiakraanil see tähis, kui sõiduk läheneb libedale teelõigule.

Kui lähenev sõiduk jõuab libeda teelõiguni, muutub sümbol kaks korda suuremaks.

Esiklaasinäidikuga autodel kuvatakse ka Connected Safety hoiatussümbolid.

## ⚠️ HOIATUS

- Funktsioon on abivahend, mis lihtsustab sõitmist ja suurendab ohutust, kuid ei pruugi kõigis liiklus-, ilmastiku- ja teeoludes toimida.
- Soovitav on kõik selle funktsiooniga seotud kasutusjuhendi jaotised läbi lugeda, et viia end kurssi funktsiooni piirangutega ja saada teada, millest peaks enne süsteemi kasutamist teadlik olema.
- Juhiabisüsteemid ei vabasta juhti kohustusest olla valvas ja tähelepanelik. Juht vastutab alati ohutu sõidu, sobiva sõidukiiruse ja piisava vahemaa hoidmise eest teistest sõidukitest ning peab alati järgima kehtivaid liikluseeskirju.

## Sellega seotud teave

- Driver support system (lk. 276)
- Funktsiooni Connected Safety sisse- või väljalülitamine (lk. 282)
- Funktsiooni Connected Safety piirangud (lk. 282)
- Interneti-ühendusega auto\* (lk. 523)

<sup>10</sup> Pole saadaval kõikides riikides.

<sup>11</sup> Interneti kasutamisel edastatakse andmeid (andmeliiklus), mille eest võidakse küsida lisatasu.

## Funktsiooni Connected Safety sisse- või väljalülitamine

Funktsioon Connected Safety tuleb aktiveerida, et see saaks teeludega seotud teavet teiste sõidukitega jagada. Kui te ei soovi teavet jagada, võib funktsiooni välja lülitada.

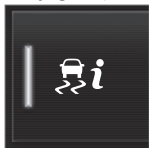

Sisse- või väljalülitamiseks kasutage keskekraani ülavaates olevat seda nuppu.

- Nupu ROHELINE märgutuli – funktsioon on sisse lülitatud.
- Nupu HALL märgutuli – funktsioon on välja lülitatud.

Kui funktsioon on aktiveeritud, peab juht enne internetiühenduse<sup>12</sup> loomist kinnitama ekraanil kuvatud spetsiaalsed tingimused. Näiteks peab juht nõustuma, et tema mobiiltelefoni kaudu saadetakse autost andmeid.

Interneti-ühenduse puudumine ei takista juhi teavitamist libeda teelõigu tuvastamisel. Funktsiooni Connected Safety täielikuks tööks peab auto olema ühendatud Internetiga.

### Sellega seotud teave

- Connected Safety (lk. 281)
- Interneti-ühendusega auto\* (lk. 523)

- Kasutustingimused ja andmete jagamine (lk. 529)
- Funktsiooni Connected Safety piirangud (lk. 282)

## Funktsiooni Connected Safety piirangud

Sisselülitatud ohutuledega sõidukeid või libedat teelõiku puudutavat teavet ei pruugi alati olla võimalik sama piirkonna sõidukite vahel edastada.

See võib juhtuda järgmiste asjaolude tõttu.

- Halb või puuduv Interneti-ühendus.
- Libedal teepinnal olevate sõidukite manöövrid on liiga nõrgad rehvide ja teepinna haarduvuse tuvastamiseks, nt roolimine, kiirendamine või pidurdamine.
- Libeda teelõigu tuvastanud või sisselülitatud ohutuledega sõidukitel pole funktsioon aktiveeritud.
- Libeda teelõigu tuvastanud või sisselülitatud ohutuledega sõidukid pole funktsiooniga varustatud.
- Puuduva või halva GPS-signaali tõttu ei pruugi hoiatamist toimuda.
- Libedate pindade tuvastamine või ohutulede aktiveerimine leidis aset vähem tähtsal teel, mis puudub Volvo Cars andmebaasis.
- Connected Safety pole kõigis riikides kasutatav ja ei kata kõiki piirkondi – Volvo edasimüüjalt saate teavet piirkondade kohta.

<sup>12</sup> Interneti kasutamisel edastatakse andmeid (andmeliiklus), mille eest võidakse küsida lisatasu.

**HOIATUS**

- Teatud olukordades võib süsteem libeda teelõigu kohta anda valehoiatuse.
- Funktsioon ei suuda mõnikord tuvastada sõidukeid, mille ohutuled on sisse lülitatud, või libedaid teid.

**Sellega seotud teave**

- Connected Safety (lk. 281)
- Interneti-ühendusega auto\* (lk. 523)

**City Safety™**

City Safety<sup>13</sup> võib kasutada märgutulesid, helisid ja piduri-impulsse, et juhtida juhi tähelepanu jalakäijatele, rattasõitjatele, suurtele loomadele ja sõidukitele.

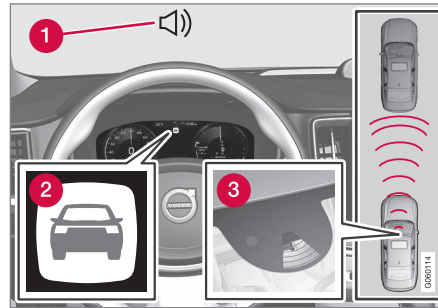

Talitluse ülevaade

- 1 Helisignaali kokkupõrkeohu korral
- 2 Kokkupõrkeohu hoiatussignaal
- 3 Vahemaa mõõtmise kaamera ja radariüksusega

Funktsioon võib aidata juhil kokkupõrget vältida, näiteks tihedas liikluses kus liikluses toimuvad muutused koos tähelepanematussega võivad intsidendi luua. City Safety aktiveerib sellisel juhul lühikese, tugeva pidurduse ja auto peatub tavaliselt vahetult enne eesolevat sõidukit.

Funktsioon aitab juhti ja pidurdab auto ähvardava kokkupõrkeohu korral, kui juht ise ei reageeri õigel ajal pidurdades ja/või kõrvale keermates.

City Safety aktiveerub olukordades, kus juht oleks pidanud varem pidurdama hakkama, seetõttu ei saa see juhti ka alati aidata. Tarbetu sekkumise vältimiseks on funktsiooni rakendusaaeg planeeritud võimalikult hiliseks. Automaatne pidurdus toimub ainult pärast kokkupõrkehoiatust või sellega samal ajal.

Tavaliselt märkab juht või reisija City Safety funktsiooni rakendumist ainult siis, kui kokkupõrkeoht on väga suur.

<sup>13</sup> Funktsioon ei ole kõigis riikides saadaval.



## HOIATUS

- Funktsioon on abivahend, mis lihtsustab sõitmist ja suurendab ohutust, kuid ei pruugi kõigis liiklus-, ilmastiku- ja teeloludes toimida.
- Soovitav on kõik selle funktsiooniga seotud kasutusjuhendi jaotised läbi lugeda, et viia end kurssi funktsiooni piirangutega ja saada teada, millest peaks enne süsteemi kasutamist teadlik olema.
- Juhiabisüsteemid ei vabasta juhti kohustusest olla valvas ja tähelepanelik. Juht vastutab alati ohutu sõidu, sobiva sõidukiiruse ja piisava vahemaa hoidmise eest teistest sõidukitest ning peab alati järgima kehtivaid liikluseeskirju.

### Sellega seotud teave

- Driver support system (lk. 276)
- City Safety alamfunktsioonid (lk. 284)
- Hoiatuskauguse seadistamine City Safety (lk. 286)
- Takistuste tuvastamine funktsiooniga City Safety™ (lk. 287)
- City Safety pidurdab lähenevate sõidukite ees (lk. 292)

- Automaatne pidurdus takistatud vältiva manööverduse korral funktsiooniga City Safety (lk. 292)
- City Safety ristuvus liikluses (lk. 289)
- City Safety roolimisabi koos vältimismanöövriga (lk. 291)
- Funktsiooni City Safety piirangud (lk. 293)
- City Safety teated (lk. 296)

### City Safety alamfunktsioonid

City Safety<sup>14</sup> võib aidata vältida kokkupõrget või vähendada kiirust kokkupõrkel. Funktsioon koosneb mitmest alamfunktsioonist.

#### Kiiruse vähendamise võime

Kui juhi auto ja takistuse vahelise kiiruse erinevus on suurem kui järgnevalt esitatud kiirused, ei suuda City Safety automaatpidurdamisega kokkupõrget vältida, kuid see saab kokkupõrke tagajärgi leevendada.

#### Sõidukid

Eesoleva sõiduki korral suudab City Safety vähendada kiirust kuni 60 km/h (37 mph).

#### Jalgratturid

Eesoleva jalgratturi korral suudab City Safety vähendada kiirust kuni 50 km/h (30 mph).

#### Jalakääljad

Jalakäija korral suudab City Safety vähendada kiirust kuni 45 km/h (28 mph).

#### Suured loomad

Suure loomaga kokkupõrke ohu korral vähendab City Safety auto kiirust kuni 15 km/h (9 mph).

Suurte loomade korral on pidurdamise funktsiooni peamine eesmärk vähendada suurtel kiirustel kokkupõrke mõju ja see on kõige tõhusam kiirustel üle 70 km/h (43 mph), kuid madalamatel kiirustel tõhusus langeb.

<sup>14</sup> Funktsioon ei ole kõigis riikides saadaval.

## City Safety sammud

City Safety teeb kolm toimingut allolevas järjekorras.

1. Kokkupõrke hoiatus
2. Pidurdusabi
3. Automaatne pidurdus

### 1 - Kokkupõrkehoiatus

Esmalt hoiatatakse juhti võimalikust kokkupõrke ohu tekkimisest.

Kui auto varustusse kuulub esiklaasinäidik\*, siis ilmub tuuleklaasile hoiatav vilkuv sümbol.

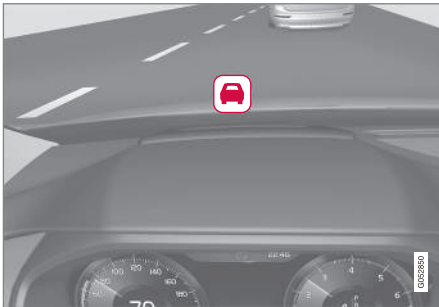

Kokkupõrkehoiatuse sümbol esiklaasil

### **i** TÄHELEPANU

Tugev päikesevalgus, äärmuslikud valguskontrastid, päikeseprillide kasutamine või kõrvale vaatamine võivad raskendada visuaalse hoiatussignaali nägemist tuuleklaasil.

City Safety suudab tuvastada jalakäijaid, jalgrattureid või sõidukeid, mis ei liigu või liiguvad teiega samas suunas. City Safety suudab tuvastada ka jalakäijaid, jalgrattureid või suuri loomi, mis ületavad teed auto ees.

Kokkupõrke ohu korral jalakäija, suuremate loomade, jalgratturi või sõidukiga teavitatakse juhti visuaalsete, heliliste ja pidurdushoiatustega. Väiksemal kiirusel sõites, ootamatul pidurdamisel või kiirendamisel pidurdushoiatust ei anta. Pidurduspulsi sagedus on auto kiirusest.

### 2 – Pidurdusabi

Kokkupõrkeohu jätkuval suurenemisel pärast kokkupõrke ohust teavitavate signaalide edastamist rakendub pidurdusabi.

Kui süsteem leiab, et pidurdustugevus pole kokkupõrke vältimiseks piisav, võimendab pidurdusabi ka juhupoolset pidurdamist.

### 3 - Automaatne pidurdus

Lõpuks rakendub automaatse pidurduse süsteem.

Kui juht ei ole ikka veel reageerinud ning kokkupõrge on väga lähedal, rakendub automaatne pidurdusfunktsioon olenemata sellest, kas juht vajutab pidurit või mitte. Sellisel juhul rakenduvad pidurid suurima võimaliku pidurdusjõuga selleks, et vähendada kokkupõrkekiirust või piiratud pidurdusjõuga juhul, kui sellest piisab kokkupõrke ärahoidmiseks.

Turvavöö eelpingutit saab aktiveerida koos automaatpidurduse funktsiooni rakendamisega.

Teatud oludes võib automaatpidurdamine alata kerge pidurdamisega, mis muutub lauspidurdamiseks.

Kui City Safety on ära hoidnud kokkupõrke liikumatu objektiga, jääb auto seisma, eeldades, et juht tegutseb edasi õigesti. Kui süsteem pidurdas autot eespool aeglasemalt liikuva sõiduki tõttu, jätkab auto liikumist selle sõidukiga võrdse kiirusega.

### **i** TÄHELEPANU

Manuaalkäigukastiga autode puhul mootor seiskub, kui automaatpidurduse funktsioon on auto peatanud, v.a juhul, kui juht on eelnevalt siduripedaali alla vajutanud.

Juht saab pidurdamise alati katkestada gaasipedaali vajutamisega.





### **TÄHELEPANU**

City Safety™ pidurdamisel süttivad pidurituled.

Kui funktsioon City Safety on aktiivne ja pidurdab, kuvatakse juhiekraanil tekstiteade, mis annab teada, et funktsioon on/oli aktiivne.

### **HOIATUS**

Juht ei tohi süsteemi City Safety kasutada oma sõidustiili muutmiseks, samuti ei tohi juht tugineda ainult süsteemile City Safety ja lasta sellel pidurdada.

### **Sellega seotud teave**

- City Safety™ (lk. 283)
- City Safety ristuvus liikluses (lk. 289)
- City Safety pidurdab lähenevate sõidukite ees (lk. 292)
- Funktsiooni City Safety piirangud (lk. 293)
- Esiklaasi ekraan\* (lk. 135)
- Turvavöö eelpinguti (lk. 47)

## **Hoiatuskauguse seadistamine City Safety**

City Safety<sup>15</sup> on alati aktiveeritud, kuid juht saab valida funktsiooni hoiatuskauguse.

### **TÄHELEPANU**

Funktsiooni City Safety ei saa blokeerida. See aktiveeritakse mootori/elektrilise kasutuse käivitamisel automaatselt ning jääb tööle seniks, kuni mootor või elektriline kasutus välja lülitatakse.

Hoiatuse kaugus määrab süsteemi tundlikkuse ja reguleerib vahemaad, millal visuaalne, heliline ja pidurdushoiatus aktiveeritakse.

Hoiatuskauguse valimiseks tehke järgmist.

1. Valige keskekraani ülakuvus **Seaded** → **My Car** → **IntelliSafe**.
2. Soovitud hoiatuskauguse määramiseks valige menüüs **City Safety hoiatus** kas säte **Hiljem**, **Normaalne** või **Varem**.

Kui säte **Varem** kutsub esile liiga palju hoiatusi, mis võib mõjuda teatud olukorras segavalt, valige hoiatuskauguseks **Normaalne** või **Hiljem**.

Kui hoiatused on liiga sagedased või häirivad, võib hoiatuskaugust vähendada, mille tulemu-

seni väheneb hoiatuste arv ja City Safety annab hoiatuse hiljem.

Hoiatuskaugust **Hiljem** tuleks seetõttu kasutada ainult äärmistel juhtudel, nt dünaamilise sõidu korral.

<sup>15</sup> Funktsioon ei ole kõigis riikides saadaval.



## ⚠ HOIATUS

- Ükski automaatsüsteem ei suuda garanteerida 100 % täpset talitlust igas olukorras. Seetõttu ärge testige rakendust City Safety inimeste, loomade või sõidukite suunas sõites - see võib põhjustada tõsist kahju ja vigastusi ning olla eluohtlik.
- City Safety hoiatab juhti kokkupõrkeohu korral, kuid funktsioon ei lühenda juhi reaktsiooniaega.
- Isegi kui pikivahe hoiatuse kauguseks on määratud **Varem**, võib hoiatus teatud juhtudel hilineda, nt kui kiirusel on väga erinevad või kui eessõitev auto ootamatult järsult pidurdab.
- Kui hoiatuskauguseks on määratud **Varem**, antakse hoiatus varem. See võib tähendada, et hoiatused antakse sagedamini kui pikivahe hoiatuskaugusel **Normaalne**, kuid see on soovitatav, kuna võib süsteemi City Safety muuta tõhusamaks.

## ℹ TÄHELEPANU

Funktsiooni Rear Collision Warning\* hoiatus koos suunatudega deaktiveeritud, kui kokkupõrke hoiatussüsteemi hoiatuse kaugus funktsioonis City Safety on määratud madalaimale tasemele „**Hiljem**”.

Turvavöö eelpingutus- ja pidurdusfunktsioonid on siiski endiselt aktiivsed.

### Sellega seotud teave

- City Safety™ (lk. 283)
- Funktsiooni City Safety piirangud (lk. 293)
- Rear Collision Warning\* (lk. 354)

## Takistuste tuvastamine funktsiooniga City Safety™

City Safety<sup>16</sup> aitab juhil tuvastada sõidukeid, jalgrattureid, suuri loomi ja jalakäijaid.

### Sõidukid

City Safety tuvastab enamik sõidukeid, mis on paigal või liiguvad teiega samas suunas. Teatud juhtudel tuvastab funktsioon ka vastutulevaid sõidukeid ja ristuvat liiklust.

Selleks, et City Safety märkaks sõidukeid ka pimedas, peavad sõiduki eesmised ja tagumised tuled selgelt põlema.

### Jalgratturid

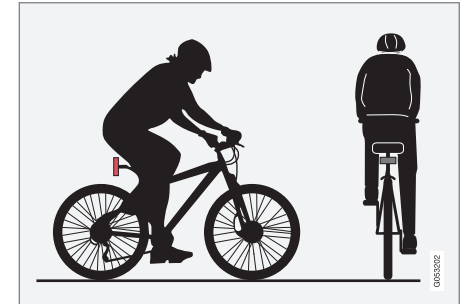

Näited selle kohta, mida City Safety tuvastab jalgratturina – jalgratturi siluett ja jalgratta kuju on tervikuna nähtavad.

<sup>16</sup> Funktsioon ei ole kõigis riikides saadaval.

- ◀ Süsteemi heaks toimimiseks on oluline, et süsteemi funktsioon, mis tuvastab jalgratturid, saaks võimalikult ühest teavet kehakuju ja jalgratta kuju kohta – see tähendab, et võimalik peab olema tuvastada jalgratas, pea, käed, õlad, jalad, üla- ja alakeha ning inimese tavaline liikumismuster.

Kui suur osa jalgratturi kehast ei ole kaamera jaoks nähtav, ei suuda süsteem jalgratturit tuvastada.

Et funktsioon suudaks jalgratturi tuvastada, peab jalgrattur olema täiskasvanu ning sõitma täiskasvanu jalgrattaga.

### **⚠ HOIATUS**

City Safety on abivahend, mis ei pruugi kõiki jalgrattureid kõigis olukordades tuvastada ega näe näiteks:

- osaliselt varjatud jalgrattureid;
- jalgratturid, kui jalgratturite kontrastsus on halvasti nähtav.
- jalgrattureid, kes kannavad keha piirjooni varjavaid rõivaid;
- suure koormaga jalgrattaid.

Hoiatamine ja pidurdamine võib hilineda või ei pruugi üldse käivituda. Juht on alati vastutav sõiduki nõuetekohase juhtimise ja ohutu pikivahe hoidmise eest.

### Jalakäijad

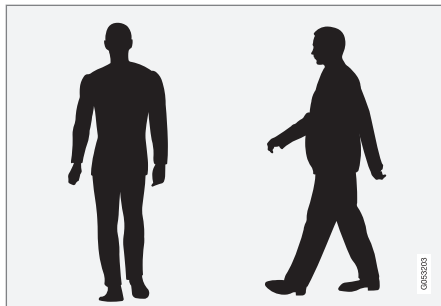

Näited selle kohta, mida süsteem peab selge siluetiga jalakäijateks.

Süsteemi heaks toimimiseks on oluline, et süsteemi funktsioon, mis tuvastab jalakäijad, saaks võimalikult ühest teavet kehakuju kohta – see tähendab, et võimalik peab olema tuvastada pea, käed, õlad, jalad, üla- ja alakeha ning inimese tavaline liikumismuster.

Jalakäijate märkamiseks peavad need taustast eristuma. Seda mõjutavad riietus, taust ja ilm. Halva nähtavuse korral märkab süsteem jalakäijat liiga hilja või üldse mitte, mis tähendab, et hoiatused ja pidurdamine võivad hilineda või ära jääda.

City Safety võib pimedas ka jalakäijaid tuvastada, kui auto esituled neid valgustavad.

### **⚠ HOIATUS**

City Safety on abivahend, mis ei pruugi kõiki jalakäijaid kõigis olukordades tuvastada ega näe näiteks:

- osaliselt varjatud jalakäijaid, isikuid rõivastes, mis varjavad nende kehakonnuure või lühemaid kui 80 cm (32 in.) pikkuseid jalakäijaid;
- jalakäijaid, kui jalakäijad on vähe kontrastsed;
- suuri esemeid kandvaid jalakäijaid.

Hoiatamine ja pidurdamine võib hilineda või ei pruugi üldse käivituda. Juht on alati vastutav sõiduki nõuetekohase juhtimise ja ohutu pikivahe hoidmise eest.

## Suured loomad

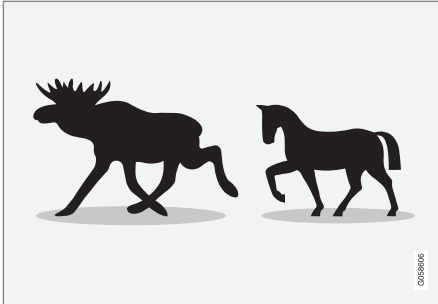

Näited selle kohta, mida City Safety tuvastab suure loomana – paigalseisvad või aeglaselt liikuvad ja selge siluetiga loomad.

Hea sooritusvõime tähendab seda, et suuri loomi (nt põder või hobune) tuvastaval süsteemifunktsioonil oleks kehakontuuri puudutav parim võimalik teave, sh võimalus looma käitumise ja tavapärase liikumismustri andmed.

Kui osa looma kehast pole kaamerale nähtav, ei suuda süsteem looma tuvastada.

City Safety võib pimedas ka suuri loomi tuvastada, kui auto esituled neid valgustavad.

## ⚠ HOIATUS

City Safety on abivahend, mis ei pruugi kõiki suuri loomi kõigis olukordades tuvastada ega näe näiteks:

- osaliselt varjatud suuri loomi;
- otse ees või taga näha olevaid suuri loomi;
- jooksvaid või kiiresti liikuvaid suuri loomi;
- suuri loomi, kui loomad on vähekontrastsed;
- väikseid loomi, nt koerad ja kassid.

Hoiatamine ja pidurdamine võib hilineda või ei pruugi üldse käivituda. Juht on alati vastutav sõiduki nõuetekohase juhtimise ja ohutu pikivahe hoidmise eest.

## Sellega seotud teave

- City Safety™ (lk. 283)
- Funktsiooni City Safety piirangud (lk. 293)

## City Safety ristuvus liikluses

City Safety<sup>17</sup> võib aidata sõiduki juhti pööramisel ja ristmikul teise vastutuleva sõiduki raja ületamisel.

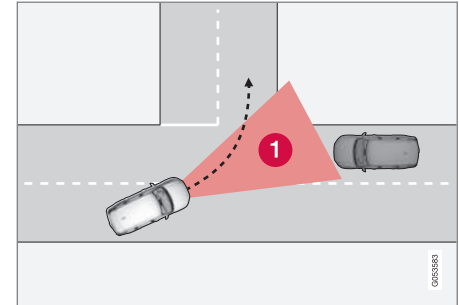

- 1 Sektor, kus funktsioon City Safety tuvastab ristuvat liiklust.

Et City Safety suudaks tuvastada kokkupõrge kursil olevaid sõidukeid, peab lähenev sõiduk sisenema sektorisse, kus City Safety saab olukorda analüüsida.

Täita tuleb ka järgmised kriteeriumid.

- Teie auto ei tohi liikuda aeglasemalt kui 4 km/h (3 mph)
- Teie auto peab parempoolse liiklusega riikides pöörama vasakule (vasakpoolse liiklusega riikides paremale)
- Vastutuleva sõiduki tuled peavad põlema.

<sup>17</sup> Funktsioon ei ole kõigis riikides saadaval.

#### ◀ Sellega seotud teave

- City Safety™ (lk. 283)
- Funktsiooni City Safety piirangud (lk. 293)

### Funktsiooni City Safety piirangud ristuva liikluse korral

Teatud juhtudel tekib funktsioonil City Safety probleeme juhi abistamisel kokkupõrgete vältimiseks.

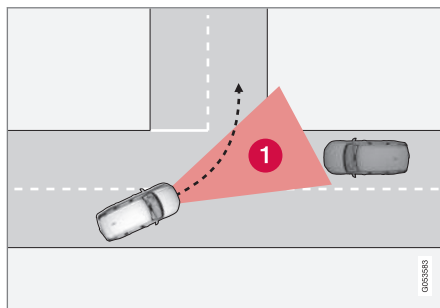

Sellised näited on järgmised.

- Stabiilsuskontroll ESC sekkub libeduse korral.
- Vastutulev sõiduk tuvastatakse liiga hilja.
- Vastutulev sõiduk on millegagi varjatud.
- Vastutuleva sõiduki esituled ei põle.
- Vastutulev sõiduk liigub ettearvamatul moel, st vahetab järsku ja hilja sõidurida.

#### **i** TÄHELEPANU

See funktsioon kasutab auto kaamera- ja radariüksust, millel on teatud üldpiirangud.

#### Sellega seotud teave

- City Safety ristuvus liikluses (lk. 289)
- Funktsiooni City Safety piirangud (lk. 293)
- Kaamera ja radariüksuse piirangud (lk. 399)

## City Safety roolimisabi koos vältimismanöövritega

City Safety roolimisabi aitab juhil teisele sõidukile / takistusele otsasõitu vältida, kui vaid pidurdamisega pole võimalik avariid vältida. City Safety roolimisabi ei saa välja lülitada, see on alati aktiivne.

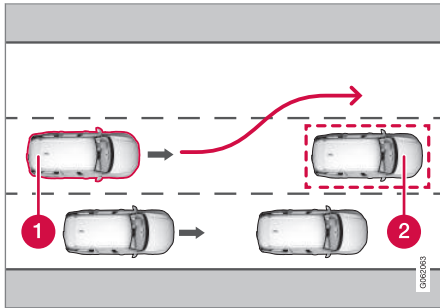

- 1 Teie auto roolib eemale
- 2 Aeglaselt liikuvad / paigalseisvad sõidukid või takistused.

City Safety võimendab rooli keeramist, mis juhtub ainult siis, kui juht on alustanud vältimismanöövrit ning sellisel juhul ainult siis, kui juht ei keera rooli kokkupõrke vältimiseks piisavalt.

Koos roolimise võimendamisega kasutatakse roolimise tõhustamiseks ka pidurisüsteemi. Funktsioon aitab pärast takistusest möödumist auto jälle sirgeks saada.

City Safety roolimisabi suudab tuvastada järgmisi.

- Sõidukid
- Jalgratturid
- Jalakäijad
- Suured loomad

### Sellega seotud teave

- City Safety™ (lk. 283)
- Funktsiooni City Safety piirangud (lk. 293)

## City Safety juhtimisabi piirangud kokkupõrke vältimisel

City Safety võib teatud tingimustes toimida piiratult ja võib juhtuda, et see ei sekku, nt:

- väljaspool kiirusvahemikku 50-100 km/h (30-62 mph);
- kui juht alustab vältimismanöövrit.
- kiirustundliku roolimistakistuse servomootor töötab vähendatud võimsusega, nt jahutamine ülekuumenemise korral.

### **i** TÄHELEPANU

See funktsioon kasutab auto kaamera- ja radariüksust, millel on teatud üldpiirangud.

### Sellega seotud teave

- City Safety roolimisabi koos vältimismanöövritega (lk. 291)
- Funktsiooni City Safety piirangud (lk. 293)
- Kiirusest olenev juhtajami koormusjõud (lk. 276)
- Kaamera ja radariüksuse piirangud (lk. 399)

## Automaatne pidurdus takistatud vältiva manööverduse korral funktsiooniga City Safety

Kui kokkupõrget ei saa üksnes roolimisega ära hoida, aitab City Safety<sup>18</sup> juhti varem pidurdama hakkamisega.

City Safety aitab juhti hinnates pidevalt, kas autol on võimalik sooritada päästemanööver, kui aegselt liikuv sõiduk või liikumatu sõiduk tuvastatakse liiga hilja.

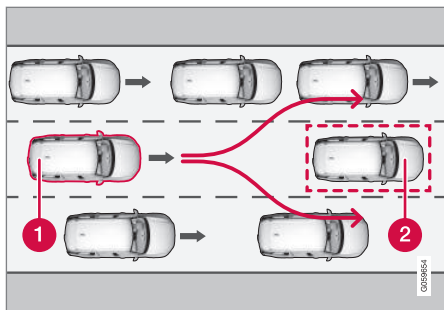

Teie auto (1) "ei näe" võimalust vältida eespool olevat sõidukit (2) ja võib seetõttu varem pidurdada.

- 1 Teie auto
- 2 Aeglane/peatunud auto

City Safety ei sekku automaatse pidurdamisega seni, kuni juhil on endal võimalus kokkupõrget roolimismanöövriga vältida.

Kui aga City Safety eeldab, et päästemanööver pole kõrval sõidurajal oleva liikluse tõttu võimalik, aitab funktsioon juhti, hakates automaatselt varem pidurdama.

### Sellega seotud teave

- City Safety™ (lk. 283)
- Funktsiooni City Safety piirangud (lk. 293)

## City Safety pidurdab lähenevate sõidukite ees

City Safety aitab juhil kasutada hädapidurdust, kui lähenev sõiduk liigub teie auto rajale.

Kui vastutulev sõiduk liigub teie auto rajale ja kokkupõrget pole võimalik vältida, võib City Safety vähendada auto kiirust, et vähendada kokkupõrke mõju.

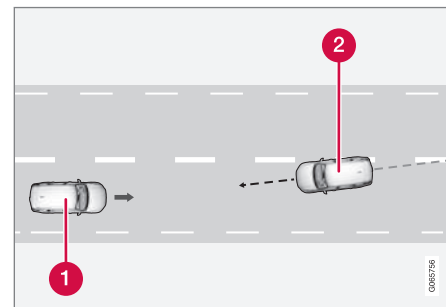

- 1 Teie auto
- 2 Vastutulevad sõidukid

<sup>18</sup> Funktsioon ei ole kõigis riikides saadaval.

Selleks et see funktsioon töötaks, peavad olema täidetud järgmised tingimused.

- Teie auto peab liikuma kiiremini kui 4 km/h (3 miili/h).
- Teelõik peab olema sirge.
- Autorajal peavad olema selged rajamärgistused.
- Teie auto peab oma sõidurajal paiknema otse.
- Vastutulev auto peab olema teie autoraja märgistuste sees.
- Vastutuleva sõiduki tuled peavad põlema.
- See funktsioon toimib vaid otsekokkupõrgete korral.
- See funktsioon tuvastab vaid nelja rattaga sõidukeid.

### HOIATUS

Hoiatused eelseisvast kokkupõrkest vastu liikuva autoga ja pidurdamisega sekkumine toimuvad alati liiga hilja.

### Sellega seotud teave

- City Safety™ (lk. 283)
- Funktsiooni City Safety piirangud (lk. 293)

## Funktsiooni City Safety piirangud

Funktsioon City Safety<sup>19</sup> võib olla teatud olukordades piiratud.

### Ümbritsevad

#### Madalad objektid

Madalad rippuvad objektid, nt koormat tähistav lipp/märgistus või lisatarvikud, nt lisatuled ja pörkerauad, mis asuvad kapotist kõrgemal, piiravad funktsioneerimist.

#### Libisemine

Libedal teepinnal pidurdustekond pikeneb, mille tõttu ei pruugi City Safety nii tõhusalt kokkupõrget ära hoida. Sellisel juhul tagavad ABS-pidurid ning stabiilsuskontroll ESC<sup>20</sup> parima võimaliku pidurdusjõu ning sõiduki stabiilsuse.

#### Vastu tuleva sõiduki tuled

Visuaalset hoiatussignaali võib olla tugevas päikesevalguses, peegelduste korral, päikeseprillide kandmisel või mitte otse ette vaadates raske märgata.

#### Kuumus

Kui nt tugev päikesevalgus on salongi temperatuuri kõrgele tõstnud, saab visuaalse hoiatuse tuuleklaasil ajutiselt välja lülitada.

## Kaamera ja radariüksuse vaateväli.

Kaamera vaateväli on piiratud, mistõttu ei osutu mõnedel juhtudel jalakäijate, suurte loomade, jalgratturite või sõidukite tuvastamine võimalikuks või toimub nende tuvastamine tavapärasega võrreldes viivitusega.

Määrduvad autode tuvastamine võib toimuda teistest hiljem, pimedas võib mootorrataste tuvastamine olla aeglasem või hoopis võimatu.

Kui juhiakraanil kuvatav teade märgib, et kaamera või radar on blokeeritud, ei pruugi City Safety auto ees olevaid jalakäijaid, suuri loomi, jalgrattureid, sõidukeid või teekattemärgistusi tuvastada. Funktsiooni City Safety jõudlus on vähenenud.

Iga kord, kui esiklaasiandurid blokeeritakse, teadet siiski ei kuvata – seetõttu peab juht jälgima, et kaamera ja radari esine tuuleklaasi ala oleks alati puhas.

### TÄHTS TEAVE

Juhiabisüsteemi sisemisi komponente võib hooldada ainult teeninduses, soovime pöörduda volitatud Volvo teenindusse.

<sup>19</sup> Funktsioon ei ole kõigis riikides saadaval.

<sup>20</sup> Electronic Stability Control

## ◀ Juhi sekkumine

### Tagurdamine

Tagurdamise ajal on City Safety ajutiselt väljalülitatud olekus.

### Väike kiirus

Väikestel kiirustel (kiirustel alla 4 km/h (3 mph)) ei ole City Safety süsteem aktiivne. Seetõttu ei rakendu süsteem olukordades, kus eesolevale sõidukile lähenetakse väga aeglaselt, nt parkimisel.

### Aktiivne juht

Juhi sõiduvõtted on alati määravad. Seetõttu ei rakendu City Safety ega määra ka hoiatust/rakendumist hilisemaks, kui juht juhib autot ja lisab kiirust teadlikult rakenduse nõudeid vältides. Sellisel juhul ei sekku süsteem isegi ilmse kokkupõrkeohu korral.

Juht saab aktiivse ja teadliku sõiduviisiga kokkupõrkehoiatust ja süsteemi sekkumist edasi lükata, et ebavajalikke hoiatusi oleks võimalikult vähe.

## Tähtsad hoiatused

### HOIATUS

Juhibisüsteemid hoiatavad juhti vaid anduri poolt tuvastatud takistuste eest – seega ei pruugita hoiatust anda või antakse see teatud viivitusega.

- Ärge oodake hoiatust või sekkumist, vaid pidurdage alati vastavalt vajadusele.

### HOIATUS

- Hoiatamine ja pidurdamine võib toimuda liiga hilja või üldse mitte, kui liiklusolukorra või väliste mõjude tõttu ei suuda kaamera- ja radarisüsteem ees olevat jalakäijat, ratturit, suurt looma või sõidukit õigesti avastada.
- Sõidukite tuvastamiseks õõsel peavad nende esituled või tagatuled põlema ja olema selgelt nähtavad.
- Kaamera- ja andurisüsteem saab jalakäijaid ja jalgrattureid ainult auto piiratud kiirusvahemikus tuvastada. Süsteem saab esitada tõhusaid hoiatusi ja pidurdada, kui auto suhteline kiirus on alla 50 km/h (30 mph). Seisvate või aeglaselt liikuvate sõidukite puhul lülitub hoiatus- ja pidurdusfunktsioon sisse, kui auto kiirus on kuni 70 km/h (43 mph). Suurte loomade korral on kiiruse vähendamine väiksem kui 15 km/h (9 mph) ning see lülitub sisse suurematel kiirustel kui 70 km/h (43 mph). Hoiatus ja pidurite rakendamine suurte loomade puhul on aeglasematel kiirustel vähem efektiivne.
- Liikumata või aeglaselt liikuvate sõidukite ja suurte loomade hoiatuse võib välja lülitada, kui väljas on pime või nähtavus on halb.



- Jalakäija või jalgratturi eest hoiatamise ja pidurdamise funktsioon lülitub välja, kui sõidukiirus ületab 80 km/h (50 mph).
- Ärge kleepige ega asetage midagi tuuleklaasile anduri- ja kaamerasüsteemi ette või ümber – sellised esemed võivad kaamerast olenevate süsteemide tööd häirida.
- Kaameraanduri piirkonnas olevad objektid, lumi, jää või pori võivad anduri tööd piirata, selle täiesti välja lülitada või ebatäpseid tulemusi põhjustada.

### HOIATUS

- City Safety automaatpidurduse funktsioon võib kokkupõrke ära hoida või vähendada kokkupõrke kiirust, kuid pidurite maksimaalse tõhususe tagamiseks peab juht alati ka ise piduripedaali vajutama, isegi automaatse pidurdamise korral.
- Hoiatus ja roolimisabi aktiveeritakse ainult suure kokkupõrkeohu korral, see tõttu ei tohi te kunagi ootama jääda, kuni antakse kokkupõrke hoiatus või kuni süsteem City Safety sekkub.
- Jalakäija või jalgratturi eest hoiatamise ja pidurdamise funktsioon lülitub välja, kui sõidukiirus ületab 80 km/h (50 mph).
- City Safety ei aktiveeri suure kiirenduse puhul ühtki automaatpidurdusfunktsiooni.

### TÄHELEPANU

See funktsioon kasutab auto kaamera- ja radariüksust, millel on teatud üldpiirangud.

### Riigi piirangud

City Safety pole kõikides riikides saadaval. Kui City Safety keskekraanile menüüsse **Seaded**

ei ilmu, pole auto selle funktsiooniga varustatud.

Menüütee keskekraani ülakuvas:

- **Seaded → My Car → IntelliSafe**

### Sellega seotud teave

- City Safety™ (lk. 283)
- Kaamera ja radariüksuse piirangud (lk. 399)

## City Safety teated

Juhiekraanil võidakse kuvada rakendust City Safety puudutavad teated. Allpool on toodud mõned näited.

Teade	Spetsifikatsioon
<b>City Safety</b> <b>Autom. sekkumine</b>	Kui rakendus City Safety pidurdab või on teinud automaatse pidurduse, kuvatakse juhile mitu erinevat sümbolit koos tekstisõnumiga.
<b>City Safety</b> <b>Vähendatud funkts Vajab hooldust</b>	Süsteem ei tööta korrapäraselt. Võtke ühendust teenindusega <sup>A</sup> .

<sup>A</sup> Soovitatav on kasutada volitatud Volvo teenindust.

Tekstteate kustutamiseks vajutage lühidalt rooli parempoolse klahvistiku keskel olevat klahvi .

Kui teade ei kao, võtke ühendust teenindusega<sup>A</sup>.

## Sellega seotud teave

- City Safety™ (lk. 283)

## Liiklusmärkide teave\*

Liiklusmärgi teabe funktsioon (RSI<sup>21</sup>) aitab juhil jälgida kiirusega seotud liiklusmärke ja teatud keelumärke.

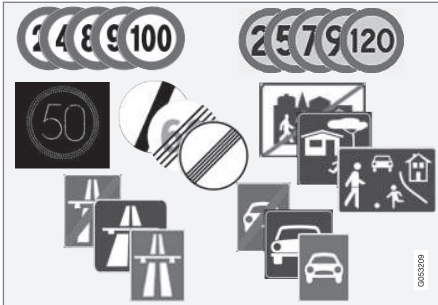

Loetavate märkide näited<sup>22</sup>.

RSI võib anda teavet hetkekiiruse, kiirtee ja maantee alguse/lõpu, möödasõidu keeluala või lubatud sõidusuuna kohta.

Kui auto möödub kiiruspiirangu märgist, kuvatakse see juhiekraanil ja esiklaasinäidikul\*.

Liiklusmärkide teave (RSI<sup>23</sup>) hõlmab ka alamfunktsioone, mis võivad juhti hoiatada, kui kiiruspiirangut on ületatud, või anda teavet kiiruskaamerate kohta.

## TÄHELEPANU

Teatud riikides on liiklusmärkide teabe kuvamise funktsioon\* saadaval ainult koos teenusega Sensus Navigation\*.

## HOIATUS

- Funktsioon on abivahend, mis lihtsustab sõitmist ja suurendab ohutust, kuid ei pruugi kõigis liiklus-, ilmastiku- ja teeloludes toimida.
- Soovitatav on kõik selle funktsiooniga seotud kasutusjuhendi jaotised läbi lugeda, et viia end kurssi funktsiooni piirangutega ja saada teada, millest peaks enne süsteemi kasutamist teadlik olema.
- Juhiabisüsteemid ei vabasta juhti kohustusest olla valvas ja tähelepanelik. Juht vastutab alati ohutu sõidu, sobiva sõidukiiruse ja piisava vahemaa hoidmise eest teistest sõidukitest ning peab alati järgima kehtivaid liikluseeskirju.

## Sellega seotud teave

- Driver support system (lk. 276)
- Liiklusmärgi teabe\* aktiveerimine või inaktiveerimine (lk. 298)
- Liiklusmärkide teabe kuvarežiim\* (lk. 298)
- Liiklusmärkide teave ja funktsioon Sensus Navigation\* (lk. 300)
- Kiiruspiirangu ja kiiruskaamera hoiatus liiklusmärkide teabe funktsioonilt\* (lk. 301)
- Liiklusmärkide tuvastamise funktsiooni piirangud\* (lk. 303)

<sup>21</sup> Road Sign Information

<sup>22</sup> Liiklusmärgid sõltuvad kasutusriigist – juhiste joonistel on toodud vaid mõned näited.

<sup>23</sup> Road Sign Information

## Liiklusmärgi teabe\* aktiveerimine või inaktiveerimine

Liiklusmärkide teabe funktsioon (RSI<sup>24</sup>) on valikuline – juht võib selle funktsiooni sisse või välja lülitada.



Sisse- või väljalülitamiseks kasutage keskekraani ülavaates olevat seda nuppu.

- Nupu ROHELINE märgutuli – funktsioon on sisse lülitatud.
- Nupu HALL märgutuli – funktsioon on välja lülitatud.

## TÄHELEPANU

- Kui automaatse kiirusepiiraja funktsioon on aktiveeritud, kuvatakse liiklusmärkide teave juhiekraanil isegi siis, kui liiklusmärkide teabefunktsioon ei ole aktiveeritud.
- Kui soovite liiklusmärkide teave juhiekraanilt eemaldada, peate desaktiveerima **nii** automaatse kiirusepiiraja kui ka liiklusmärkide teave.
- Kui automaatse kiirusepiiraja funktsioon on aktiveeritud ja liiklusmärkide teave desaktiveeritud, siis liiklusmärkide teabega seotud hoiatusi ei kuvata. Liiklusmärkide teave peab hoiatuste saamiseks alati olema aktiveeritud.

### Sellega seotud teave

- Liiklusmärkide teave\* (lk. 297)
- Automaatne kiirusepiiraja (lk. 307)
- Liiklusmärkide tuvastamise funktsiooni piirangud\* (lk. 303)

## Liiklusmärkide teabe kuvarežiim\*

Liiklusmärkide teabe funktsioon (RSI<sup>25</sup>) näitab liiklusmärke olenevalt liiklusmärgist ja olukorrast mitmel eri moel.

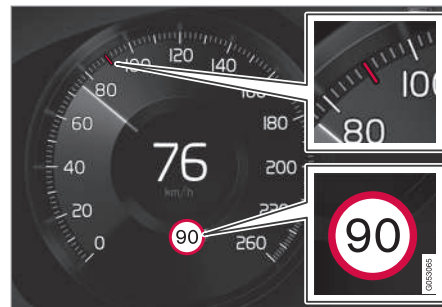

Salvestatud kiiruse teabe näide<sup>26</sup>.

Kui funktsioon tuvastab liiklusmärgi ja sellele oleva kiirusepiirangu, kuvatakse juhiekraanil liiklusmärk sümbolina koos värvilise kiirusepiirangu spidomeetriga.

Kui autos on funktsioon Sensus Navigation\*, saadakse kaardi andmetest ka kiirusega seotud teavet, mis tähendab, et juhiekraan kuvab või muudab teavet kiirusepiirangute kohta kiirusega seotud liiklusmärkidest möödumata.

<sup>24</sup> RSI: Road Sign Information.

<sup>25</sup> Road Sign Information

<sup>26</sup> Liiklusmärgid sõltuvad kasutusriigist – juhiste joonistel on toodud vaid näited.



Lisaks kiiruspiirangu sümbolile võidakse kuvada ka täiendav liiklusemärk, nagu "möödasõidukeeld".

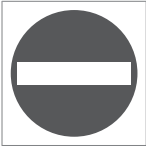

Kui juht siseneb läbisõidukeeluga teele, hakkab liiklusemärgi sümbol juhiekraanil hoiatuseks vilkuma.

Kui auto on varustatud rakendusega Sensus Navigation\*, kasutatakse kaardi andmeid selleks, et teha kindlaks, kas auto liigub õiges suunas.

Kui funktsioon **Liiklusemärgi hoiatussignaal** on aktiveeritud, võidakse juhti sissesõidukeeluga teele lähenemisel hoiatada.

### Kiiruspiirangu või kiirtee lõpp

Kui funktsioon tuvastab liiklusemärgi, mis viitab kaudselt praeguse kiiruspiirangu lõppemisele, nt kiirtee lõpus, kuvatakse juhiekraanil vastava liiklusemärgi sümbol.

Kui autos on funktsioon Sensus Navigation\*, kuvatakse tavaliselt otsesed kiiruspiirangumärgid; kaudsed kiiruspiirangumärgid kuvatakse vaid siis, kui kaardi andmetes pole teavet vastava teelõigu kiiruspiirangu kohta.

Näited liiklusemärkidest, mis viitavad kaudselt kiiruspiirangule on järgmised.

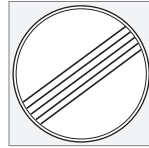

Kõikide piirangu te lõpp.



Kiirtee lõpp.

Juhiekraanil olev sümbol kustub 10-30 sekundi pärast ja jääb kustunuks kuni järgmisest kiirusega seotud liiklusemärgist möödumiseni.

### Kiiruspiirangu muutus

Kui möödute otsesest kiiruspiirangu märgist, pärast mida kiiruspiirang muutub, kuvatakse juhiekraanil vastava liiklusemärgi sümbol.



Näited liiklusemärkidest, mis viitavad otseselt kiiruspiirangule.

Juhiekraanil olev sümbol kustub ligikaudu 5 minuti pärast, kuni möödutakse järgmisest kiirusega seotud liiklusemärgist.

Kui autos on funktsioon Sensus Navigation\*, kuvatakse kiiruspiirangumärgid juhiekraanil, kui kaardi andmed sisaldavad teavet vastava teelõigu kiiruspiirangu kohta, isegi kui pole möödutud ühestki konkreetsest märgist. Kui kaardi andmetes teave puudub, siis sümbol kustub umbes 3 minutit pärast viimasest kiiruspiirangumärgist möödumist.

### Täiendavad märgid

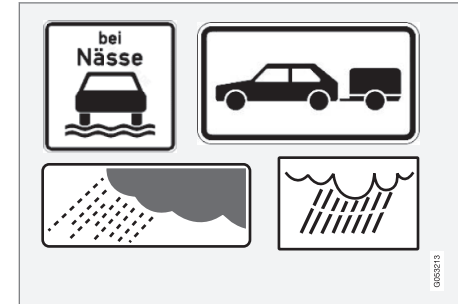

Näiteid täiendavatest märkidest.

Juhul kui samale teelõigule on paigaldatud teisi, erinevat piirkiirust lubavaid märke, kuvatakse täiendav märk, millega märgitakse erineva kiirusepiirangu rakendumise asjaolusid. On võimalik, et õnnetuste oht sellel teelõigul



- ◀ on teatavates oludes nagu vihma ja/või udu korral eriti kõrge.

Täiendav vihmasedu tähistav märk kuvatakse vaid sisselülitatud tuuleklaasipuhastite korral.

Kui auto elektrisüsteemiga on ühendatud haagis ja möödute haagise lisamärgiga kiiruspiirangu liiklusemärgist, kuvatakse vastav kiiruspiirang juhiekraanil.

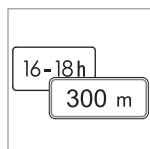

Mõned kiiruspiirangud rakenduvad näiteks alles pärast teatava vahemaa läbimist või kindlatel kellaaegadel. Juhti teavitatakse sellisest olukorrast kiirust tähistava sümboli alla kuvatava lisamärgi abil.

Lisasümbol juhiekraanil näitab kas "DIST" või "TIME".

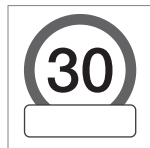

Lisamärgi sümbol tühja raami kujul juhiekraani kiirusesümboli<sup>26</sup> all tähendab, et funktsioon avastas kiirusepiirangu kohta lisateavet andva lisamärgi.

### Kooli või mängivaid lapsi tähistav liiklusmärk



Kui kooli või mängivaid lapsi tähistav liiklusmärk sisaldub satelliitnavigatsioonisüsteemi kaardiandmetes<sup>27</sup>, kuvatakse juhiekraanil seda tüüpi märk.

### Sellega seotud teave

- Liiklusmärkide teave\* (lk. 297)
- Liiklusmärkide tuvastamise funktsiooni piirangud\* (lk. 303)

### Liiklusmärkide teave ja funktsioon Sensus Navigation\*

Kui auto on varustatud rakendusega Sensus Navigation\*, loetakse kiiruse teavet navigatsiooniseadmest järgmistel juhtudel.

- Kui süsteem tuvastab liiklusmärke, mis kaudselt vihjavad kiiruspiirangule, nt kiirteed, kahe sõidusuunaga teed ja linnapiir.
- Kui eeldatakse, et eelnevalt tuvastatud kiiruspiirangu märk on kehtivuse kaotanud, aga uut liiklusmärki pole veel tuvastatud.

#### **i** TÄHELEPANU

Teatud riikides on liiklusmärkide teabe kuvamise funktsioon\* saadaval ainult koos teenusega Sensus Navigation\*.

#### **i** TÄHELEPANU

Kui navigeerite allalaaditud kolmanda osapoolse rakenduse abil, siis kiirusteavet ei edastata.

### Sellega seotud teave

- Liiklusmärkide teave\* (lk. 297)

<sup>26</sup> Liiklusemärgid sõltuvad kasutusriigist – juhiste joonistel on toodud vaid näited.

<sup>27</sup> Ainult autodel, millel on Sensus Navigation\*.

## Kiiruspiirangu ja kiiruskaamera hoiatus liikluskäitumise teabe funktsioonilt\*

Liikluskäitumise teave (RSI<sup>28</sup>) hõlmab alamfunktsioone, mis võivad juhti hoiatada, kui kiiruspiirangut on ületatud, või anda teavet kiiruskaamerate kohta.



Näide teabest kiiruskaameral ja kiiruspiirangust juhi-  
kraanil

### Kiiruspiirangu hoiatus



Kiirushoiatus kuvatakse juhi-  
kraanil lubatud piirkiirust  
tähistava sümboli<sup>29</sup> abil, mis  
selle kiiruse ületamisel mõni  
aeg vilgub.

Kaamera teabele vastava kiiruspiirangu ületamisel antakse alati kiirushoiatus.

**Kiiruspiirangu hoiatus** hoiatab juhti, kui ületatakse kehtivat kiiruspiirangut või maksimaalset salvestatud kiirust. Hoiatust korratakse üks kord pärast umbes 1 minuti möödumist ühe ja sama kiiruspiirangu ala piires, kui juht ei vähenda kiirust.

Uus hoiatus kiiruspiirangu ületamise kohta (sh meeldetuletus) antakse vaid siis, kui auto jõuab uude/teistsugusesse kiiruspiirangu-  
lasse.

#### **i TÄHELEPANU**

Ettenähtud kiiruse ületamisel hoiatava helisignaali esitamiseks peab funktsioon **Kiiruspiirangu hoiatus** olema aktiveeritud ja alamfunktsioon **Liikluskäitumise hoiatussignaal** olema määratud seadele **Sees**. Hoiatav helisignaali kõlab siis, kui auto kiirus ületab juhi ekraanil funktsiooni Liikluskäitumise teave kuvatud kiirust.

### Kiiruskaamera hoiatus



Liikluskäitumise teabe ja rakendusega Sensus Navigation auto saab juhi-  
kraanil teada  
anda eesolevast kiiruskaame-  
rast<sup>30</sup>

Kui funktsioon **Kiiruspiirangu hoiatus** on aktiveeritud ja auto ületab tuvastatud kiiruspiirangu, antakse kiirushoiatus, kui juht kiiruskaameral läheneb. Sel juhul peab vastava piirkonna navigeerimiskaart sisaldama kiiruskaamerate teavet.

#### **i TÄHELEPANU**

Lisavalikuna on võimalik, et süsteem esitab kiiruskaamerate korral hoiatava helisignaali olenemata auto kiirusest ja ületatud kiiruspiirangust ning seda isegi siis, kui funktsioon **Liikluskäitumise hoiatussignaal** on deaktiveeritud.

<sup>28</sup> Road Sign Information

<sup>29</sup> Teetähised on iga riigi jaoks kohandatud – siin on toodud vaid näidis.

<sup>30</sup> Kiiruskaamerate teave navigeerimiskaardil pole saadaval kõikidel turgudel / kõikides piirkondades.



## « Sellega seotud teave

- Liiklusmärkide teave\* (lk. 297)
- Liiklusmärgi teabe hoiatuste aktiveerimine või inaktiveerimine\* (lk. 302)
- Liiklusmärkide tuvastamise funktsiooni piirangud\* (lk. 303)

## Liiklusmärgi teabe hoiatuste aktiveerimine või inaktiveerimine\*

Liiklusmärkide teabe (RSI<sup>31</sup>) alamfunktsioon **Kiirusepiirangu hoiatus** on valikuline – juht võib selle alamfunktsiooni sisse või välja lülitada.

### Kiirushoiatuse aktiveerimine

1. Valige keskekraani ülakuvas **Seaded** → **My Car** → **IntelliSafe** → **Road Sign Information**.
2. Valige **Kiirusepiirangu hoiatus**.
  - > Funktsioon aktiveeritakse ja kuvatakse kiirusepiirangu valits.

### Kiirushoiatuse piiri muutmine

Juht saab valida hoiatuse saamise ettenähtud kiirusest suuremal kiirusel.

1. Valige keskekraani ülakuvas **Seaded** → **My Car** → **IntelliSafe** → **Road Sign Information**.
2. Valige **Kiirusepiirangu hoiatus**.
  - > Funktsioon aktiveeritakse ja kuvatakse kiirusepiirangu valits.
3. Reguleerige kiirushoiatuse piiri, vajutades ekraanil üles-/allanoolt.



Pidage meeles, et kui juhiekraanil kuvatakse kiiruskaamera sümbol, ei arvesta funktsioon kiirushoiatuse andmise piirangu muudatusega.

### Kiirushoiatuse helisignaali aktiveerimine

1. Valige keskekraani ülakuvas **Seaded** → **My Car** → **IntelliSafe** → **Road Sign Information**.
2. Valige / tühistage valik **Liiklusmärgi hoiatussignaal** helihoiatuse aktiveerimiseks/deaktiveerimiseks.

Aktiveeritud **Liiklusmärgi hoiatussignaal** hoiatab juhti ka juhul, kui üritatakse sõita vastassuunas / keelatud alale.

### Aktiveerige kiiruskaamera hoiatus

Kui autos on funktsioon Sensus Navigation\* ja kaardi andmed sisaldavad teavet kiiruskaamerate kohta, saab juht valida, kas kiiruskaamerate lähenedes kostab heliline hoiatus.

1. Valige keskekraani ülakuvas **Seaded** → **My Car** → **IntelliSafe** → **Road Sign Information**.

<sup>31</sup> Road Sign Information



2. Valige / tühistage valik **Kiiruskaamera hoiatussignaal** kiiruskaamera helihoiatuse aktiveerimiseks/inaktiveerimiseks.

### Sellega seotud teave

- Liiklusmärkide teave\* (lk. 297)
- Kiiruspiirangu ja kiiruskaamera hoiatus liiklusmärkide teabe funktsioonilt\* (lk. 301)
- Liiklusmärkide tuvastamise funktsiooni piirangud\* (lk. 303)

### Liiklusmärkide tuvastamise funktsiooni piirangud\*

Liiklusmärkide teabe (RSI<sup>32</sup>) funktsioon võib olla teatud olukordades piiratud.

Näited asjadest, mis võivad funktsiooni toimimist vähendada, on järgmised.

- Loetamatuks muutunud märgid
- Kurvidel asetsevad märgid
- Ärapööratud või kahjustatud märgid
- Kõrgele sõidutee kohale paigaldatud liiklusmärgid
- Täielikult/osaliselt varjatud või halva asukohaga liiklusmärgid
- Üleni või osaliselt jää, lume ja/või poriga kattunud märgid
- digitaalsed teekaardid<sup>33</sup> on aegunud, ebatäpsed või ei sisalda kiirusteavet<sup>34</sup>

### **i** TÄHELEPANU

Teatud riikides on liiklusmärkide teabe kuvamise funktsioon\* saadaval ainult koos teenusega Sensus Navigation\*.

### **i** TÄHELEPANU

RSI-funktsioon võib käsitleda teatud tüüpi jalgrattahoidikuid (mis on ühendatud haagiste elektripistikupessa) ühendatud haagisena. Sellisel juhul võib juhiakraan kuvada vale kiiruse.

### **i** TÄHELEPANU

See funktsioon kasutab auto kaamera- ja radariüksust, millel on teatud üldpiirangud.

### Sellega seotud teave

- Liiklusmärkide teave\* (lk. 297)
- Kaamera ja radariüksuse piirangud (lk. 399)

<sup>32</sup> Road Sign Information

<sup>33</sup> Kehtib funktsiooniga Sensus Navigation\* autodele.

<sup>34</sup> Kaardiandmed koos kiirusteabega pole kõigis piirkondades saadaval.

## Kiirusepiiraja

Kiirusepiiraja (SL<sup>35</sup>) sarnaneb tagurpidi töötava kiirushoidikuga – juht reguleerib auto sõidu kiirust gaasipedaaliga, kuid tal pole võimalik eelvalitud kiirusepiiraja piirkirust juhuslikult ületada.

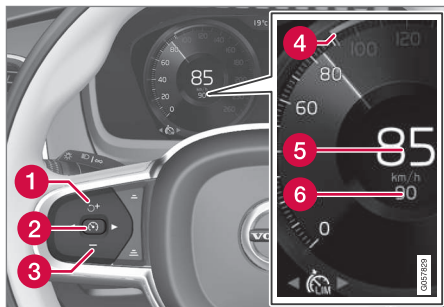

Funktsiooni nupud ja sümbolid.

- 1 : aktiveerib kiirusepiiraja ooterežiimi ja taastab talletatud maksimaalse kiiruse
- 1 : suurendab talletatud maksimaalset kiirust
- 2 : **ooterežiimist** – aktiveerib kiirusepiiraja ja talletab praeguse kiiruse
- 2 : **aktiivsest režiimist** – desaktiveerib / asetab kiirusepiiraja ooterežiimi

- 3 : vähendab talletatud maksimaalset kiirust
- 4 Salvestatud maksimumkiiruse tähis
- 5 Auto praegune kiirus
- 6 Salvestatud maksimumkiirus

### HOIATUS

- Funktsioon on abivahend, mis lihtsustab sõitmist ja suurendab ohutust, kuid ei pruugi kõigis liiklus-, ilmastiku- ja teeloludes toimida.
- Soovitav on kõik selle funktsiooniga seotud kasutusjuhendi jaotised läbi lugeda, et viia end kurssi funktsiooni piirangutega ja saada teada, millest peaks enne süsteemi kasutamist teadlik olema.
- Juhiabisüsteemid ei vabasta juhti kohustusest olla valvas ja tähelepanelik. Juht vastutab alati ohutu sõidu, sobiva sõidukiiruse ja piisava vahemaa hoidmise eest teistest sõidukitest ning peab alati järgima kehtivaid liikluseeskirju.

## Sellega seotud teave

- Driver support system (lk. 276)
- Kiirusepiiraja limiidid (lk. 306)
- Kiirusepiiraja valimine ja aktiveerimine (lk. 305)
- Kiirusepiiraja inaktiveerimine (lk. 305)
- Kiirusepiiraja ajutine inaktiveerimine (lk. 306)
- Juhiabi salvestatud kiiruse seadistamine (lk. 338)
- Automaatne kiirusepiiraja (lk. 307)

<sup>35</sup> Speed Limiter

## Kiirusepiiraja valimine ja aktiveerimine

Kiirusepiiraja (SL<sup>36</sup>) tuleb kiiruse reguleerimise võimaldamiseks kõigepealt valida ning aktiveerida.

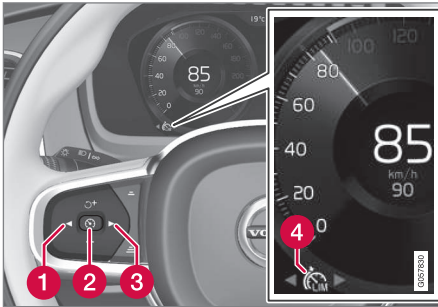

Kiirusepiiraja saab aktiveerida pärast mootori käivitamist. Madalaim salvestatav liikumiskiirus on 30 km/h (20 mph).

1. Vajutage nuppu ◀ (1) või ▶ (3), et kerida kiirusepiiraja  (4) sümboli juurde.
  - > Sümbol on hall – kiirusepiiraja on ooterežiimis.

2. Kui valitud on kiirusepiiraja – aktiveerimiseks vajutage roolinuppu  (2).
  - > Sümbol on valge – kiirusepiiraja on käivitatud ja praegune kiirus on salvestatud maksimaalse kiirusena.

### Sellega seotud teave

- Kiirusepiiraja (lk. 304)
- Kiirusepiiraja inaktiveerimine (lk. 305)
- Kiirusepiiraja ajutine inaktiveerimine (lk. 306)

## Kiirusepiiraja inaktiveerimine

Kiirusepiirajat (SL<sup>37</sup>) saab inaktiveerida ja välja lülitada.

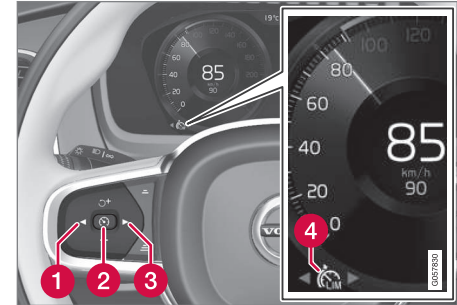

1. Vajutage roolil nuppu  (2).
  - > Sümbol ja näidik muutuvad halliks – kiirusepiiraja on ooterežiimis ja juht saab ületada määratud kiiruspiirangut.
2. Muule funktsioonile lülitamiseks vajutage roolil nuppu ◀ (1) või ▶ (3).
  - > Juhiekraani sümbol ja kiirusepiiraja märgutuli (4) lülitatakse välja – see kustutab salvestatud maksimaalse kiiruse.

<sup>36</sup> Speed Limiter

<sup>37</sup> Speed Limiter

#### « Sellega seotud teave

- Kiirusepiiraja (lk. 304)
- Kiirusepiiraja valimine ja aktiveerimine (lk. 305)
- Kiirusepiiraja ajutine inaktiveerimine (lk. 306)

### Kiirusepiiraja ajutine inaktiveerimine

Kiiruspiiraja (SL<sup>38</sup>) saab ajutiselt välja lülitada ja ooterežiimi määrata.

Kiiruspiirajat on võimalik ajutiselt deaktiveerida ja alistada gaasipedaali abil, ilma et kiiruspiiraja peaks kõigepealt ooterežiimi lülitama, näiteks juhul, kui autot on vaja äkiliselt kiirendada.

Sellisel juhul tegutsege järgnevalt:

1. Vajutage gaasipedaal põhja ja vabastage kiirenduse lõpetamiseks soovitud kiiruse saavutamisel.
  - > Selles režiimis on kiiruspiiraja ikka veel aktiveeritud ning juhi ekraanil olev sümbol on VALGE.
2. Ajutise kiirenduse lõpetamisel vabastage gaasipedaal täies ulatuses.
  - > Auto pidurdatakse mootoriga automaatselt viimasest määratud maksimumalsest kiirusest aeglasemale kiirusele.

### Sellega seotud teave

- Kiirusepiiraja (lk. 304)
- Kiirusepiiraja valimine ja aktiveerimine (lk. 305)
- Kiirusepiiraja inaktiveerimine (lk. 305)

### Kiirusepiiraja limiidid

Kiirusepiirajal (SL<sup>39</sup>) on teatud üldised piirangud.

Tee järsu languse korral ei tarvitse kiiruspiiraja toime piisav olla ja auto võib seega salvestatud piirkiiirust ületada. Sellisel juhul hoiatatakse juhti teate **Kiirusepiirang ületatud** kuvamisega juhiekraanil.

#### TÄHELEPANU

Kui kiirust ületatakse vähemalt 3 km/h (ligikaudu 2 mph) võrra, kuvatakse kiirusületamisest teavitav teade.

### Sellega seotud teave

- Kiirusepiiraja (lk. 304)

<sup>38</sup> Speed Limiter

<sup>39</sup> Speed Limiter

## Automaatne kiiruspiiraja

Automaatse kiiruspiiraja (ASL<sup>40</sup>) funktsioon aitab juhil kohandada maksimaalselt liikumiskiirust vastavalt liiklusmärkidele.

Kiiruspiiraja funktsiooni (SL<sup>41</sup>) saab lülitada ümber automaatselt kiiruspiirajale ASL.

Automaatne kiiruspiiraja kasutab liiklusemärgi teabe\* (RSI<sup>42</sup>) funktsiooni teavet, et kohandada auto maksimaalset liikumiskiirust.

### HOIATUS

Isegi siis, kui juht näeb kiiruspiiranguga liiklusemärki selgelt, võib liiklusmärkide tuvastamise funktsiooni\* (RSI) esitatav kiirusteave funktsioonile ASL olla vale – sellistel juhtudel peab juht ise sekkuma ja valima õige kiiruse.

### HOIATUS

- Funktsioon on abivahend, mis lihtsustab sõitmist ja suurendab ohutust, kuid ei pruugi kõigis liiklus-, ilmastiku- ja teeloludes toimida.
- Soovitav on kõik selle funktsiooniga seotud kasutusjuhendi jaotised läbi lugeda, et viia end kurssi funktsiooni piirangutega ja saada teada, millest peaks enne süsteemi kasutamist teadlik olema.
- Juhiabisüsteemid ei vabasta juhti kohustusest olla valvas ja tähelepanelik. Juht vastutab alati ohutu sõidu, sobiva sõidukiiruse ja piisava vahemaa hoidmise eest teistest sõidukitest ning peab alati järgima kehtivaid liikluseeskirju.

## Automaatse kiiruspiiraja tähis

48  
70

Liiklusemärgi sümbol (kuvatakse spidomeetri keskel koos salvestatud kiirusenäiduga "70") võidakse kuvada kolmes värvitoonis.

Liiklusemärgi sümboli värv	Tähendus
Rohekaskolane	Automaatne kiirusepiiraja on aktiivne
Hall	Automaatne kiirusepiiraja viiakse ooterežiimi
Oranž	Automaatne kiirusepiiraja on ajutiselt ooterežiimis – nt kuna liiklusemärki ei tuvastatud.

## Aktiivse kiirusepiiraja tähis



Juhiekraanil olev tähis muutub olenevalt sellest, kas aktiveeritud on kiirusehoidik või automaatne püsikiirusehoidik.

<sup>40</sup> Automatic Speed Limiter

<sup>41</sup> Speed Limiter

<sup>42</sup> Road Sign Information



Tähis	SL	ASL
 <p>VALGE sümbol: funktsioon aktiivne, HALL sümbol: ooterežiim.</p>	✓	✓
 <p>Liiklusmärgi sümbol pärast „70“ = automaatne kiirusepiiraja on aktiveeritud.</p>		✓

### Sellega seotud teave

- Driver support system (lk. 276)
- Automaatse kiirusepiiraja aktiveerimine või inaktiveerimine (lk. 308)
- Automaatse kiirusepiiraja kõrvalekalde muutmine (lk. 309)
- Automaatse kiirusepiiraja piirangud (lk. 310)
- Kiirusepiiraja (lk. 304)
- Liiklusmärkide teave\* (lk. 297)

<sup>43</sup> Automatic Speed Limiter

<sup>44</sup> Speed Limiter

<sup>45</sup> Road Sign Information

## Automaatse kiirusepiiraja aktiveerimine või inaktiveerimine

Automaatse kiirusepiiraja funktsiooni (ASL<sup>43</sup>) saab aktiveerida ja deaktiveerida kiirusepiiraja (SL<sup>44</sup>) lisana.



Sisse- või väljalülitamiseks kasutage keskekraani ülavaates olevat seda nuppu.

- Nupu ROHELINE märgutuli – funktsioon on sisse lülitatud. Vajutage roolinuppu  automaatse kiirusepiiraja käivitamiseks hetkel valitud kiirusel.
- Nupu HALL märgutuli – funktsioon on välja lülitatud. Selle asemel aktiveeritakse tavaline kiirusepiiraja.



### TÄHELEPANU

- Kui automaatse kiirusepiiraja funktsioon on aktiveeritud, kuvatakse liiklusmärkide teave (RSI<sup>45</sup>) juhiekraanil isegi siis, kui liiklusmärkide teave ei ole aktiveeritud.
- Kui soovite liiklusmärkide teave juhiekraanilt eemaldada, peate desaktiveerima **nii** automaatse kiirusepiiraja kui ka liiklusmärkide teave.
- Kui automaatse kiirusepiiraja funktsioon on aktiveeritud ja liiklusmärkide teave desaktiveeritud, siis liiklusmärkide teabega seotud hoiatusi ei kuvata. Liiklusmärkide teave peab hoiatuste saamiseks alati olema aktiveeritud.

## Automaatse kiirusepiiraja inaktiveerimine

Automaatse kiiruspiiraja deaktiveerimiseks tehke järgmist.

- Puudutage funktsioonivaates nuppu.
  - > HALL nupp – ASL on välja lülitatud ja selle asemel on aktiveeritud SL.

### **⚠ HOIATUS**

Lülitades ASL-i ümber SL-le, ei järgi auto enam märgitud kiiruspiiri vaid salvestatud maksimaalset kiirust.

## Sellega seotud teave

- Kiirusepiiraja (lk. 304)
- Automaatne kiiruspiiraja (lk. 307)
- Automaatse kiiruspiiraja piirangud (lk. 310)
- Liiklusmärkide teave\* (lk. 297)

## Automaatse kiiruspiiraja kõrvalekalde muutmine

Automaatse kiiruspiiraja funktsiooni (ASL<sup>46</sup>) kasutamisel saab määrata erinevad kõrvalekalde astmed. Kõrvalekalde muudetakse samal moel nagu kiiruspiiraja seadistust. Kui auto järgib näiteks kiiruspiirangut 70 km/h (43 mph), saab juht määrata liikumiskiiruseks nt 75 km/h (47 mph).

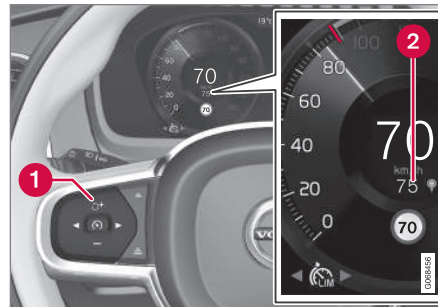

Funktsiooni nupud ja sümbolid

- Vajutage roolirattal nuppu **+** (1), kuni näit 70 km/h (43 miili/h) spidomeetri keskel (2) muutub näiduks 75 km/h (47 miili/h).
  - > Seejärel kasutab auto valitud tolerantsi 5 km/h (4 miili tunnis), kui tuvastatakse 70 km/h (43 miili tunnis) liiklusmärke.

Kõrvalekaldest peetakse kinni niikaua kuni mõeldakse kõrgema või madalama väärtusega liiklusmärgist - siis alustab auto märgil määratud kiiruse jälgimist ning kõrvalekalle kustutatakse mälust.

### **i TÄHELEPANU**

Maksimaalne valitav hälve on +/- 10 km/h (5 mph).

## Sellega seotud teave

- Automaatne kiiruspiiraja (lk. 307)
- Automaatse kiiruspiiraja piirangud (lk. 310)
- Liiklusmärkide teave\* (lk. 297)

<sup>46</sup> Automatic Speed Limiter

## Automaatse kiiruspiiraja piirangud

Automaatne kiiruspiiramine (ASL<sup>47</sup>) kasutab liiklusemärgide teabe funktsiooni\* (RSI<sup>48</sup>) andmeid, mitte teel möödunud piirkiiruse märkidel olevat teavet.

Kui liiklusemärgil olev teave ei anna juhiabisüsteemile infot kiiruse kohta, määratakse automaatne kiiruspiiraja ooterežiimi ja see läheb üle tavalisele kiiruspiirajale. Sellistel juhtudel peab juht ise sekkuma ja liikumiskiirust pidurdama.

Automaatne kiiruspiiraja aktiveeritakse uuesti, kui liiklusemärgidel olev teave annab jälle infot kiiruse kohta.

## Sellega seotud teave

- Kiiruspiiraja (lk. 304)
- Automaatne kiiruspiiraja (lk. 307)
- Liiklusemärgide teave\* (lk. 297)

<sup>47</sup> Automatic Speed Limiter

<sup>48</sup> Road Sign Information – RSI

<sup>49</sup> Cruise Control

<sup>50</sup> Adaptive Cruise Control

## Kiirusehoidik

Kiirusehoidik (CC<sup>49</sup>) võimaldab juhil sõita muutmatal sõidukiirusel, mille tulemuseks võib olla pingevabam sõit kiirteedel ja pikkade sirgetega ühtlase liiklusvooluga maanteedel.

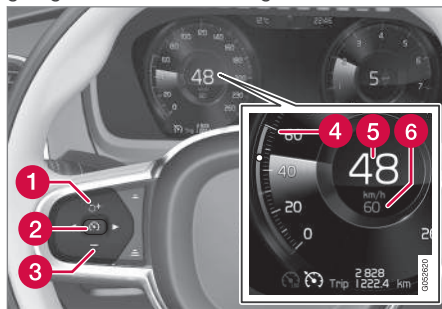

Funktsiooni nupud ja sümbolid

- 1 : aktiveerib kiirusehoidiku ooterežiimist ja taastab talletatud kiiruse
- 1 : suurendab talletatud kiirust
- 2 : **ooterežiimist** – aktiveerib kiirusehoidiku ja talletab praeguse kiiruse
- 2 : **aktiivsest režiimist** – desaktiveerib / asetab kiirusehoidiku ooterežiimi
- 3 : vähendab talletatud kiirust

- 4 Salvestatud kiiruse näidik
- 5 Auto praegune kiirus
- 6 Salvestatud kiirus

## TÄHELEPANU

Adaptiivse kiirusehoidikuga\* (ACC<sup>50</sup>) autodel saab valida kiirusehoidiku ja adaptiivse kiirusehoidiku vahel.



**⚠ HOIATUS**

- Funktsioon on abivahend, mis lihtsustab sõitmist ja suurendab ohutust, kuid ei pruugi kõigis liiklus-, ilmastiku- ja teeloludes toimida.
- Soovitav on kõik selle funktsiooniga seotud kasutusjuhendi jaotised läbi lugeda, et viia end kurssi funktsiooni piirangutega ja saada teada, millest peaks enne süsteemi kasutamist teadlik olema.
- Juhiabisüsteemid ei vabasta juhti kohustusest olla valvas ja tähelepanelik. Juht vastutab alati ohutu sõidu, sobiva sõidukiiruse ja piisava vahemaa hoidmise eest teistest sõidukitest ning peab alati järgima kehtivaid liikluseeskirju.

**Piduripedaali asemel mootoriga pidurdamine**

Püsikiirusehoidja kasutamisel ei reguleerita kiirust piduripedaali vajutamisega. Allamäge sõites võidakse hakata liikuma kiiremini ja kiirendust piiratakse mootoriga pidurdades. Sellisel juhul saab juht piduripedaali rakendamise ajutiselt püsikiirusehoidjaga blokeerida.

Selleks tehke järgmist.

- Vajutage gaasipedaal poolenisti alla ja vabastage.
  - > Püsikiirusehoidja blokeerib piduripedaali ja kasutab seejärel ainult mootoriga pidurdamist.

**Sellega seotud teave**

- Driver support system (lk. 276)
- Püsikiirusehoidja valimine ja aktiveerimine (lk. 311)
- Püsikiirusehoidja inaktiveerimine (lk. 312)
- Püsikiirusehoidja ooterežiim (lk. 313)
- Juhiabi salvestatud kiiruse seadistamine (lk. 338)
- Vahetamine püsikiirusehoidja ja kohanduva püsikiirusehoidja\* vahel keskekraanil (lk. 320)

**Püsikiirusehoidja valimine ja aktiveerimine**

Püsikiirusehoidja abil (CC<sup>51</sup>) kiiruse reguleerimise võimaldamiseks tuleb see kõigepealt valida ning aktiveerida.

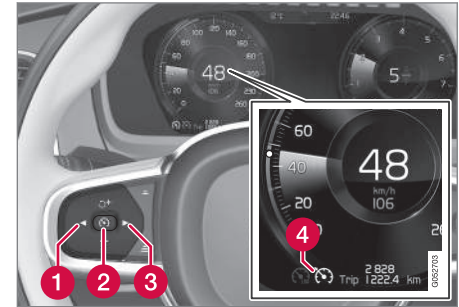

Kiirusehoidiku ooterežiimist käivitamiseks peab auto kiirus olema vähemalt 30 km/h (20 mph).

1. Vajutage nuppu ◀ (1) või ▶ (3), et kerida püsikiirusehoidja  (4) sümboli juurde.
  - > Sümbol on hall – püsikiirusehoidja on ooterežiimis.

- ◀ 2. Kui valitud on püsikiirusehoidja – aktiveerimiseks vajutage roolinuppu  (2).
- > Sümbol on valge – püsikiirusehoidja on käivitatud ja praegune kiirus on salvestatud maksimaalse kiirusena. Madalaim salvestatav liikumiskiirus on 30 km/h (20 mph).

### Püsikiirusehoidja uuesti aktiveerimine viimasele salvestatud kiirusele

- Kui valitud on püsikiirusehoidja – aktiveerimiseks vajutage roolinuppu .
- > Püsikiirusehoidja märgistused ja sümbolid muutuvad HALLIST VALGEKS – auto liigub jälle viimasena salvestatud kiirusel.

### HOIATUS

Kiiruse taastamisel roolil oleva nupuga  võib kiirus järsku oluliselt suureneda.

### Sellega seotud teave

- Kiirusehoidik (lk. 310)
- Püsikiirusehoidja inaktiveerimine (lk. 312)
- Püsikiirusehoidja ooterežiim (lk. 313)

### Püsikiirusehoidja inaktiveerimine

Püsikiirusehoidja (CC<sup>52</sup>) saab inaktiveerida ja välja lülitada.



1. Vajutage roolil nuppu  (2).

> Sümbol ja näidikud muutuvad halliks – püsikiirusehoidja on ooterežiimis.
2. Muule funktsioonile lülitamiseks vajutage roolil nuppu ◀ (1) või ▶ (3).

> Juhiekraani sümbol ja püsikiirusehoidja märgutuli (4) lülitatakse välja – see kustutab salvestatud maksimaalse kiiruse.

### Sellega seotud teave

- Kiirusehoidik (lk. 310)
- Vahetamine püsikiirusehoidja ja kohandava püsikiirusehoidja\* vahel keskekraanil (lk. 320)

- Püsikiirusehoidja valimine ja aktiveerimine (lk. 311)
- Püsikiirusehoidja ooterežiim (lk. 313)

<sup>52</sup> Cruise Control

## Püsikiirusehoidja ooterežiim

Kiirspiiraja (CC<sup>53</sup>) saab välja lülitada ja ooterežiimi seada. See võib toimuda juhi sekkumisel või automaatselt.

Ooterežiim tähendab, et funktsioon valitakse juhiakraanil, aga seda ei aktiveerita. Sellisel juhul ei reguleeri püsikiirusehoidja kiirust.

## Ooterežiim juhi sekkumisel

Püsikiirusehoidja inaktiveeritakse ja seatakse ooterežiimi, kui juhtub järgmine:

- juht vajutab pidurit;
- käigukang liigutatakse asendisse **N**;
- siduripedaali hoitakse all kauem kui 1 minut;
- juht kasutab salvestatud kiirusest suuremat kiirust rohkem kui 1 minuti vältel;

Juht peab siis ise kiirust reguleerima.

Sõidukiiruse ajutine suurendamine näiteks möödasõiduks ei mõjuta püsikiirusehoidiku seadeid – viimati salvestatud sõidukiirus taastub, kui gaasipedaal vabastatakse.

## Automaatne ooterežiim

Automaatse ooterežiimi aktiveerimine võib tuleneda ühest alltoodud põhjustest:

- Rattad kaotavad veojõu.
- Mootori pöörete arv on liiga madal/kõrge.

- Pidurite temperatuur on liiga kõrge.
  - Kiirus langeb alla 30 km/h (20 mph).
- Juht peab siis ise kiirust reguleerima.

## Sellega seotud teave

- Kiirusehoidik (lk. 310)
- Püsikiirusehoidja valimine ja aktiveerimine (lk. 311)
- Püsikiirusehoidja inaktiveerimine (lk. 312)

## Kohanduv kiirusehoidik\*<sup>54</sup>

Kohanduv kiirusehoidik (ACC<sup>55</sup>) saab aidata juhil hoida püsikiirust ja eelmääratud pikivahet eesoleva autoga.

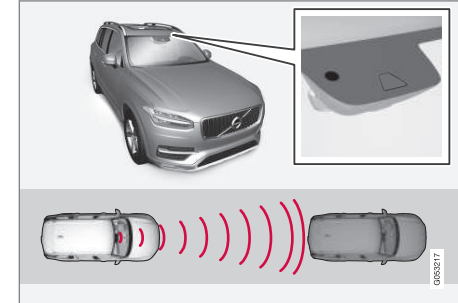

Kaamera ja radariüksus mõõdavad eesoleva sõiduki kaugust.

Kohanduvat kiirusehoidijat on väga mugav kasutada just pikkade vahemaade läbimisel kiirteedel ja pikkade sirgetega ühtlase liiklusvooluga maanteel.

Juht valib soovitud liikumiskiiruse ja pikivahet eespool sõitva sõidukiga. Kui kaamera ja radar tuvastavad teie ees aeglasemalt liikuvat sõidukit, kohandatakse kiirust automaatselt, et säilitada määratud pikivahet. Kui tee on taas vaba, taastub auto valitud kiirus.

<sup>53</sup> Cruise Control

<sup>54</sup> See funktsioon võib turust olenevalt olla standardvalikus või valikuline.

- ◀◀ Kui manööverdamistoe\* funktsioon on aktiveeritud, võib see mõjutada ka auto kiirust.

Kohanduv kiirushoidik püüab:

- kiirust sujuvalt reguleerida. Äkilist pidurdust nõudvates olukordades peab juht ise pidurdama. See kehtib näiteks suurte kiiruseerinevuste korral või kui eesolev sõiduk pidurdab järsult. Radariüksuse töö piirangute tõttu võib pidurdamine viibida või üldse mitte toimuda.
- järgneda samal sõidureal eespool olevale sõidukile juhi määratud pikivahega. Kui radar ei tuvasta teie ees liikuvat sõidukit, säilitatakse juhi määratud ja salvestatud liikumiskiirust. Sama toimub siis, kui eesoleva sõiduki kiirus suureneb, ületades määratud kiirust.

### HOIATUS

- Funktsioon on abivahend, mis lihtsustab sõitmist ja suurendab ohutust, kuid ei pruugi kõigis liiklus-, ilmastiku- ja teeloludes toimida.
- Soovitatav on kõik selle funktsiooniga seotud kasutusjuhendi jaotised läbi lugeda, et viia end kurssi funktsiooni piirangutega ja saada teada, millest peaks enne süsteemi kasutamist teadlik olema.
- Juhiabisüsteemid ei vabasta juhti kohustusest olla valvas ja tähelepanelik. Juht vastutab alati ohutu sõidu, sobiva sõidukiiruse ja piisava vahemaa hoidmise eest teistest sõidukitest ning peab alati järgima kehtivaid liikluseeskirju.

### TÄHTIS TEAVE

Juhiabisüsteemi sisemisi komponente võib hooldada ainult teeninduses, soovitame pöörduda volitatud Volvo teenindusse.

### Sellega seotud teave

- Driver support system (lk. 276)
- Kohanduva kiirusehoidiku juhtseaded\* (lk. 315)

- Kohanduva püsikiirusehoidiku kuvaolek\* (lk. 315)
- Kohanduva püsikiirusehoidja valimine ja aktiveerimine\* (lk. 316)
- Kohanduva püsikiirusehoidja piirangud\* (lk. 319)
- Kohanduva püsikiirusehoidja sümbolid ja teated\* (lk. 321)
- Juhiabisüsteemi hoiatus kokkupõrkeohu korral (lk. 336)
- Ajaintervall eesoleva sõidukini (lk. 339)
- Juhiabi salvestatud kiiruse seadistamine (lk. 338)
- Automaatne pidurdamine juhiabisüsteemiga (lk. 340)
- Juhiabisüsteemi sihtmärgi muutumine (lk. 337)
- Mõõdasõiduabi\* (lk. 335)

## Kohanduva kiirusehoidiku juhtseaded<sup>\*56</sup>

Kohanduva püsikiirusehoidja (ACC<sup>57</sup>) vasakpoolsete roolinuppudega kasutamise ja funktsiooni ekraanil kuvamise ülevaade.

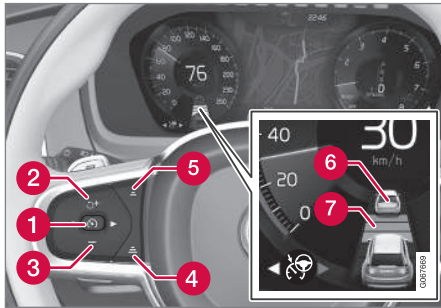

- 1 : ooterežiimist - aktiveerib i ja talletab praeguse kiiruse.
- 1 : aktiivsest režiimist - deaktiveerib / asetab i ooterežiimi.
- 2 : aktiveerib funktsiooni ooterežiimist ja taastab talletatud kiiruse
- 2 : suurendab talletatud kiirust
- 3 : vähendab talletatud kiirust
- 4 Suurendab pikivahet ees oleva sõidukiga

- 5 Vähendab pikivahet ees oleva sõidukiga
- 6 Sihtsõiduki märgutuli: funktsioon tuvastas ees liikuva sõiduki ja järgib seda määratud pikivahega
- 7 Pikivahet tähistav sümbol

### Sellega seotud teave

- Kohanduv kiirusehoidik\* (lk. 313)
- Kohanduva püsikiirusehoidja piirangud\* (lk. 319)

## Kohanduva püsikiirusehoidiku kuvaolek<sup>\*58</sup>

Järgnevas näites on kujutatud, kuidas kohanduvat kiirusehoidikut (ACC<sup>59</sup>) saab ekraanil kuvada erinevas kontekstis.

### Kiirus

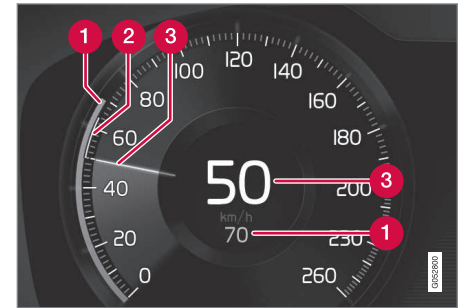

Sõidukiiruste näidud

- 1 Salvestatud kiirus
- 2 Ees liikuva sõiduki kiirus
- 3 Teie auto kehtiv liikumiskiirus

<sup>56</sup> See funktsioon võib turust olenevalt olla standardvalikus või valikuline.

<sup>57</sup> Adaptive Cruise Control

« **Pikivahe**



Kohanduv kiirusehoidik kohandab pikivahet ees sõitva sõidukiga üksnes siis, kui pikivahe tähis näitab kaht sõidukit. Samaaegselt kuvatakse kiirusevahemik.

**Sõidu ajal**

Järgmises illustreeritud näites teavitab liiklusmärgi teabe\* (RSI<sup>60</sup>) funktsioon, et maksimaalne lubatud kiirus on 130 km/h (80 miili/h).

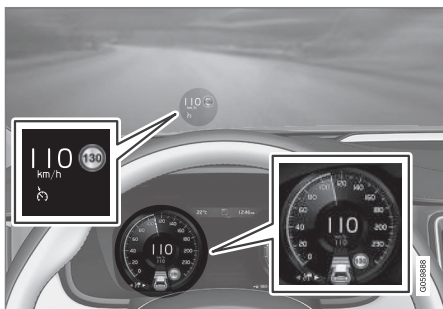

Eelmisel illustratsioonil näidatakse, et kohanduv kiirusehoidik on seadistatud hoidma kiirust 110 km/h (68 mph) ja eespool ei liigu sõidukit.

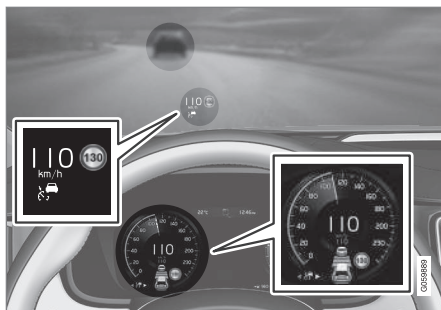

Eelmisel illustratsioonil näidatakse, et kohanduv kiirusehoidik on seadistatud hoidma kiirust 110 km/h (68 mph) ja samal ajal liigub sama kiirusega teie ees muu sõiduk.

**Sellega seotud teave**

- Kohanduv kiirusehoidik\* (lk. 313)
- Kohanduva püsikiirusehoidja piirangud\* (lk. 319)

**Kohanduva püsikiirusehoidja valimine ja aktiveerimine\*<sup>61</sup>**

Juhul kui soovite kiirust ja pikivahet kontrollida, tuleb kohanduv püsikiirusehoidja (ACC<sup>62</sup>) esmalt valida ning seejärel aktiveerida.

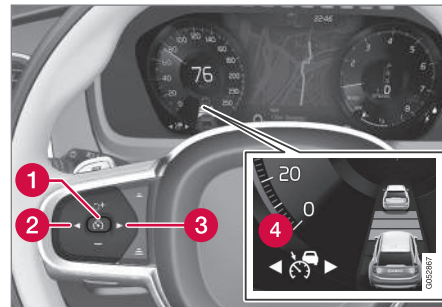

<sup>58</sup> See funktsioon võib turust olenevalt olla standardvalikus või valikuline.

<sup>59</sup> Adaptive Cruise Control

<sup>60</sup> Road Sign Information

<sup>61</sup> See funktsioon võib turust olenevalt olla standardvalikus või valikuline.

Funktsiooni käivitamiseks on vajalikud järgmised tingimused.

- Juhi turvavöö peab olema kinnitatud ja üks suletud.
- Auto ees peab sobivas kauguses liikuma muu sõiduk (sihtsõiduk) või liikumiskiirus peab olema vähemalt 15 km/h (9 mph).
- Manuaalkäigukastiga autode korral. Sõidukiirus peab jääma alla 30 km/h (20 miili tunnis).

1. Vajutage roolinuppu ◀ (2) või ▶ (3), et kerida kohanduva püsikiirusehoidja sümболи (4) juurde.
  - > Sümbol on hall – kohanduv püsikiirusehoidja on ooterežiimis.
2. Kui valitud on kiirusepiiraja – aktiveerimiseks vajutage roolinuppu (1).
  - > Sümbol on valge – kiirusepiiraja on käivitatud ja praegune kiirus on salvestatud maksimaalse kiirusena.

### Kohanduva püsikiirusehoidja uuesti aktiveerimine viimasele salvestatud kiirusele

- Kui valitud on kohanduv püsikiirusehoidja – aktiveerimiseks vajutage roolinuppu (4).
- > Püsikiirusehoidja märgistused ja sümبولid muutuvad HALLIST VALGEKS – auto liigub jälle viimasena salvestatud kiirusel.

#### HOIATUS

Kiiruse taastamisel roolil oleva nupuga võib kiirus järsku oluliselt suurened.

### Sellega seotud teave

- Kohanduv kiirusehoidik\* (lk. 313)
- Kohanduva püsikiirusehoidja inaktiveerimine\* (lk. 317)
- Vahetamine püsikiirusehoidja ja kohanduva püsikiirusehoidja\* vahel keskekraanil (lk. 320)
- Kohanduva püsikiirusehoidja piirangud\* (lk. 319)

### Kohanduva püsikiirusehoidja inaktiveerimine\*<sup>63</sup>

Kohanduvat püsikiirusehoidjat (ACC<sup>64</sup>) saab inaktiveerida ja välja lülitada.

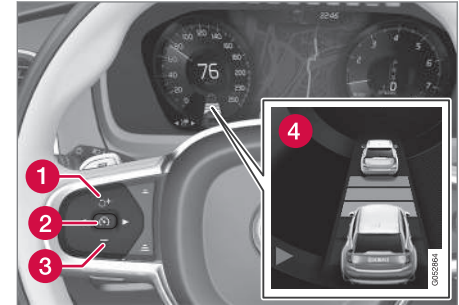

1. Vajutage roolil nuppu (2).
  - > Sümbol ja näidikud muutuvad halliks – kohanduv püsikiirusehoidja on ooterežiimis. Ajaintervalli näidik ja sihtmärgi sümbol (kui on aktiveeritud) lülitatakse samuti välja.

<sup>62</sup> Adaptive Cruise Control

<sup>63</sup> See funktsioon võib turust olenevalt olla standardvalikus või valikuline.

<sup>64</sup> Adaptive Cruise Control

- ◀ 2. Muule funktsioonile lülitamiseks vajutage roolil nuppu ◀ (1) või ▶ (3).
- > Juhiekraani sümbol ja kohanduva püsikiirusehoidja märgutuli (4) lülitatakse välja – see kustutab salvestatud maksimaalse kiiruse.

### HOIATUS

- Kui adaptiivne kiirushoidik on ooterežiimis, peab juht sekkuma ja valima ise nii sobiva kiiruse kui ka kauguse eesolevast sõidukist.
- Kui adaptiivne kiirushoidik on ooterežiimis ja auto jõuab eesolevale sõidukile liiga lähedale, võib pikivahe hoiatuse funktsioon\* juhti lühikesest pikivahest hoiatada.

### Sellega seotud teave

- Kohanduv kiirusehoidik\* (lk. 313)
- Kohanduva püsikiirusehoidja valimine ja aktiveerimine\* (lk. 316)
- Vahetamine püsikiirusehoidja ja kohanduva püsikiirusehoidja\* vahel keskekraanil (lk. 320)
- Kohanduva püsikiirusehoidja piirangud\* (lk. 319)

<sup>65</sup> See funktsioon võib turust olenevalt olla standardvalikus või valikuline.

<sup>66</sup> Adaptive Cruise Control

## Kohanduva püsikiirusehoidja ooterežiim<sup>65</sup>

Kohanduvat püsikiirusehoidjat (ACC<sup>66</sup>) saab välja lülitada ja ooterežiimi seada. See võib toimuda juhi sekkumisel või automaatselt.

Ooterežiim tähendab, et funktsioon valitakse juhiekraanil, aga seda ei aktiveerita. Kohanduv püsikiirusehoidja ei reguleeri sellisel juhul kiirust või kaugust eesoleva sõidukini.

### Ooterežiim juhi sekkumisel

Kohanduv püsikiirusehoidja inaktiveeritakse ja seatakse ooterežiimi, kui esineb üks alltoodud sündmustest:

- juht vajutab pidurit;
- käigukang liigutatakse asendisse **N**;
- juht kasutab salvestatud kiirusest suuremat kiirust rohkem kui 1 minuti vältel;
- siduripedaal on ligikaudu 1 minuti jooksul alla vajutatud (kehtib manuaalkäigukastiga autodele).

Sõidukiiruse ajutine suurendamine näiteks mõõdasõiduks ei mõjuta püsikiirusehoidiku seadeid – viimati salvestatud sõidukiirus taastub, kui gaasipedaal vabastatakse.

### HOIATUS

- Kui adaptiivne kiirushoidik on ooterežiimis, peab juht sekkuma ja valima ise nii sobiva kiiruse kui ka kauguse eesolevast sõidukist.
- Kui adaptiivne kiirushoidik on ooterežiimis ja auto jõuab eesolevale sõidukile liiga lähedale, võib pikivahe hoiatuse funktsioon\* juhti lühikesest pikivahest hoiatada.

## Automaatne ooterežiim

### HOIATUS

Automaatses ooterežiimis hoiatatakse juhti helisignaaliga ja juhiekraanil kuvatakse teade.

- Juht peab seejärel muutma auto kiirust, vajaduse korral vajutama pidurit ja säilitama teistest sõidukitest ohutu vahemaa.

Automaatse ooterežiimi võib aktiveerida ühel alltoodud viisidest:

- Üks süsteemidest, millest kohanduv püsikiirusehoidja sõltub, lõpetab töötamise, nt



stabiilsuskontroll / libisemisvastane funktsioon (ESC<sup>67</sup>).

- Juhiukse avamisel.
- Juht avab turvavöö.
- Pöörete arv on liiga madal/kõrge.
- Ühel või mitmel rattal kaob juhitavus.
- Piduri temperatuur on kõrge.
- Seisupidur on peal.
- Kaamera ja radariüksus on kaetud, näiteks lörtsi või tugeva vihmaga (kaamera lääts/raadiolained on tõkestatud).
- juhul kui kiirus on väiksem kui 5 km/h (3 mph) ja ACC ei suuda tuvastada, kas vaadeldava objekti näol on tegemist seisva sõidukiga või mõne muu objektiga, nagu lamav politseinik.
- kui kiirus on alla 5 km/h (3 mph) ja sihtsõiduk ära keerab, mille tõttu ei ole funktsioonil ACC enam järgitavat autot.
- kiirus on alla 30 km/h (20 miili tunnis) - kehtib ainult manuaalkäigukastiga autodele.

### Sellega seotud teave

- Kohanduv kiirusehoidik\* (lk. 313)
- Kohanduva püsikiirusehoidja valimine ja aktiveerimine\* (lk. 316)

- Kohanduva püsikiirusehoidja inaktiveerimine\* (lk. 317)
- Kohanduva püsikiirusehoidja piirangud\* (lk. 319)

### Kohanduva püsikiirusehoidja piirangud<sup>\*68</sup>

Kohanduv kiirusehoidik (ACC<sup>69</sup>) võib olla teatud olukordades piiratud.

### Järsud tõusud ja/või suur koorem

Pidage meeles, et adaptiivne püsikiirusehoidik on ennekõike mõeldud tasasel teel sõitmiseks. Järsu langusega teel sõites võib funktsioonil tekkida raskusi õige pikivahe hoidmisega eesliikuva sõidukiga – sellisel juhul tuleb olla eriti tähelepanelik ja valmis pidurdama.

Ärge kasutage kohanduvat kiirusehoidikut rasket koormat või haagist vedades.

### Sõidurežiimi ei saa kasutada

Kui kohanduv sõidukiirus on aktiveeritud, ei saa sõidurežiimi **Off Road** valida.

<sup>67</sup> Electronic Stability Control

<sup>68</sup> See funktsioon võib turust olenevalt olla standardvalikus või valikuline.





**⚠ HOIATUS**

- See ei ole kokkupõrgete vältimise süsteem. Kui süsteem ei tuvasta eesolevat sõidukit, vastutab auto juhtimise eest alati juht.
- Funktsioon ei pidurda autot, kui auto ees on inimesi või loomi või mõni väike sõiduk, näiteks jalgratas või mootorratas. Samuti ei reageeri süsteem madalale haagisele, vastutulevale, aeglasele või liikumatule sõidukile ja objektile.
- Ärge kasutage seda funktsiooni keerulistest olukordades, nagu linnaliikluses, ristmikel, libeda ajal, kui teel on palju vett või lobjakat, tugevas vihma-/lumeseajus, halva nähtavuse korral, käänulisel või libedal teel.

**i TÄHELEPANU**

See funktsioon kasutab auto kaamera- ja radariüksust, millel on teatud üldpiirangud.

### Sellega seotud teave

- Kohanduv kiirusehoidik\* (lk. 313)
- Kaamera ja radariüksuse piirangud (lk. 399)

<sup>69</sup> Adaptive Cruise Control

<sup>70</sup> See funktsioon võib turust olenevalt olla standardvalikus või valikuline.

<sup>71</sup> Cruise Control

<sup>72</sup> Adaptive Cruise Control

### Vahetamine püsikiirusehoidja ja kohanduva püsikiirusehoidja\*<sup>70</sup> vahel keskekraanil

Kui juhiekraanil on valitud tavaline kiirusehoidja (CC<sup>71</sup>), on võimalik muuta kohanduvat püsikiirusehoidjat (ACC<sup>72</sup>) keskekraani funktsioonide vaatel.



Sisse- või väljalülitamiseks kasutage keskekraani ülavaates olevat seda nuppu.

- ROHELINE nupp – kohanduv püsikiirusehoidja on inaktiveeritud ja tavaline püsikiirusehoidja on ooterežiimis.
- HALL nupp – tavaline püsikiirusehoidja on inaktiveeritud ja kohanduv püsikiirusehoidja on ooterežiimis.

Sümbol juhiekraanil näitab, milline püsikiirusehoidja on aktiivne.

Püsikiirusehoidja (CC)	Kohanduv püsikiirusehoidja (ACC)





A VALGE sümbol: funktsioon aktiivne, HALL sümbol: Ooterežiim

### Sellega seotud teave

- Kohanduv kiirusehoidik\* (lk. 313)
- Kiirusehoidik (lk. 310)

## Kohanduva püsikiirusehoidja sümboolid ja teated<sup>\*73</sup>

Juhiekraanil ja/või esiklaasinäidikul\* saab kuvada funktsiooniga (ACC<sup>74</sup>) seotud eri sümboleid ja teateid.

Tähis	Teade	Spetsifikatsioon
	Sümbol on VALGE	Auto säilitab salvestatud kiirust.
	<b>Adaptive Cruise Contr.</b> Pole saadaval Sümbol on HALL	Adaptiivne kiirusehoidik seatakse ooterežiimi.
	<b>Adaptive Cruise Contr.</b> Vajab hooldust Sümbol on HALL	Süsteem ei tööta korrapäraselt. Võtke ühendust töökojaga - soovitatavalt Volvo autotöökojaga.
	Tuuleklaasi andur Andur blokeeritud, vt kasutusjuhendit	Puhastage tuuleklaasi kaamera ja radarüksuse eest.

Tekstteate kustutamiseks vajutage lühidalt rooli parempoolse klahvistiku keskel olevat klahvi .

Kui teade jääb alles: võtke ühendust töökojaga (soovitame volitatud Volvo teenindust).

### Sellega seotud teave

- Kohanduv kiirusehoidik\* (lk. 313)

<sup>73</sup> See funktsioon võib turust olenevalt olla standardvalikus või valikuline.

<sup>74</sup> Adaptive Cruise Control

## Pilot Assist\*75

Pilot Assist võib aidata hoida juhil autot sõidurajal ning hoida ühtlast kiirust ja eel määratud pikivahet eesoleva autoga.

### Funktsiooni Pilot Assist tundmaõppimine

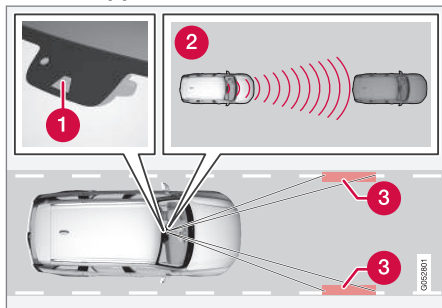

Kaamera ja radariüksus mõõdavad eesoleva sõiduki kaugust ja tee äärejooni.

- 1 Kaamera- ja radariüksus
- 2 Kauguse lugemine
- 3 Äärejoonte lugemisseadmed

Pilot Assist aitab teie autot juhtida ning enne funktsiooniga täielikku harjumist tuleb teil sõita mõni kilomeeter aktiveeritud Pilot Assist-funktsiooniga. Kõigi eeliste ohutuks kasutamiseks

seks on tähtis tunda selle funktsiooni kõiki kasutamise võimalusi ja piiranguid.

Funktsioon Pilot Assist on peamiselt mõeldud kasutamiseks kiirteedel ja muudel suurematel teedel, kus see muudab sõitmisel mugavamaks ja tagab meeldivama sõidukogemuse.

Juht valib soovitud liikumiskiiruse ja pikivahet. Pilot Assist skannib pikivahet eespool sõitva sõidukiga ja sõiduraja märgistusi, kasutades selleks kaamerat. Praegune ajaintervalli säilitatakse automaatse kiiruse kohandamise abil, samal ajal kui roolimisabi aitab autot sõidurajal paigutada.

Kui manööverdamistoe\* funktsioon on aktiveeritud, võib see mõjutada ka auto kiirust.

Pilot Assist reguleerib kiirust autot kiirendades ja pidurdades. Madala tooniga pidurdusheli kiiruse reguleerimise ajal on normaalne.

Pilot Assist püüab:

- kiirust sujuvalt reguleerida. Äkilist pidurdust nõudvates olukordades peab juht ise pidurdama. See kehtib näiteks suurte kiiruseerinevuste korral või kui eesolev auto pidurdab järsult. Kaamera ja radariüksuse töö piirangute tõttu võib pidurdamine viibida või üldse mitte toimuda.
- järgneda samal sõidureal eespool olevale sõidukile juhi määratud pikivahetega. Kui radar ei tuvasta teie ees liikuvat sõidukit,

säilitatakse juhi määratud ja salvestatud liikumiskiirust. Sama toimub siis, kui eesoleva sõiduki kiirus suureneb, ületades määratud kiirust.

### Auto asend sõidurajal

Kui Pilot Assist aitab roolida, üritab see teie autot hoida nähtavate sõiduraja märgistuste vahel. Sujuvama sõiduelamuse tagamiseks soovime lasta autol ise leida hea sõiduasendi. Juht saab sõiduasendit rooli sisendit suurendades alati ise korrigeerida. Juhi ülesanne on hoida auto turvaliselt õigel sõidurajal.

Kui Pilot Assist ei paiguta autot sõidurajal sobival viisil, on soovitatav Pilot Assist välja lülitada või aktiveerida kohanduv püsikiirusehoidja\*.

### Roolimisabi

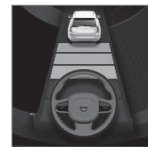

Roolimisabi olekut märgib rooliratta sümboli värv.

- ROHELINE rooliratas tähistab aktiivset roolimisabi
- HALL rooliratas (nagu joonisel näidatud) tähistab väljalülitatud roolimisabi.

Pilot Assist roolimisabi arvestab eesoleva auto kiirust ja sõiduraja tähisteid. Juht ei saa Pilot Assist roolimisabi soovitusi eirata ning

<sup>75</sup> See funktsioon võib turust olenevalt olla standardvalikus või valikuline.

\* Lisavarustus/tarvik.

muus suunas sõitma hakata (nt vahetada sõidurida või vältida teel olevaid tõkkeid).

Kui Pilot Assist ei suuda sõidurida ära tunda, nt pole sõidureamärgistus kaamera ja radari jaoks nähtavad, lülitab Pilot Assist roolimisabi ajutiselt välja ja taastab töö, kui sõidureamärgistus uuesti loetavaks muutub (liikumiskiiruse ja pikivahe hoidmine siiski jätkub). Inaktiveerimisel rool vibreerib veidi, et juhti muutusest teavitada.

### HOIATUS

Süsteemi Pilot Assist roolimisabi lülitatakse automaatselt välja ning selle sisselülitumisel eelnevat hoiatust ei anta.

### Kurvid ja teelahkmed

Pilot Assist teeb juhiga koostööd ja seetõttu ei tohi juht oodata funktsiooni Pilot Assist roolimisabi rakendumist, vaid peab alati olema valmis ise rooli keerama, eriti kurvides.

Kui auto jõuab mahasõiduteeni või sõidurada lahkneb, peab juht auto roolima soovitud sõidurajale, et Pilot Assist tuvastaks soovitud suuna.

### Käed roolil

Funktsiooni Pilot Assist toimimise eelduseks on, et juht hoiab käsi roolil. Samuti peab juht sõites alati olema ergas ja tähelepanelik, kuna Pilot Assist ei suuda kõiki olukordi tuvastada ja

funktsioon võib eelneva hoiatuseta sisse ja välja lülituda.



Kui Pilot Assist tuvastab, et juht ei hoiab käsi roolil, annab süsteem hoiatuse ning juhiekraanil kuvatakse tähis ja teade, mis palub juhil aktiivselt autot juhtida.

Kui juhi käsi ei tuvastata endiselt roolil paari sekundi möödudes, korratakse teadet autot aktiivselt juhtida, millega kaasneb helisignaal.

Kui Pilot Assist ei tuvasta juhi käsi roolil pärast paari sekundi möödumist, muutub hoiatussignaal intensiivseks ja juhtimisfunktsioon inaktiveeritakse. Seejärel tuleb Pilot Assist taaskäivitada roolil paikneva nupuga .

### HOIATUS

- Funktsioon on abivahend, mis lihtsustab sõitmist ja suurendab ohutust, kuid ei pruugi kõigis liiklus-, ilmastiku- ja teeoludes toimida.
- Soovitav on kõik selle funktsiooniga seotud kasutusjuhendi jaotised läbi lugeda, et vää end kurssi funktsiooni piirangutega ja saada teada, millest peaks enne süsteemi kasutamist teadlik olema.
- Juhiabisüsteemid ei vabasta juhti kohustusest olla valvas ja tähelepanelik. Juht vastutab alati ohutu sõidu, sobiva sõidukiiruse ja piisava vahemaa hoidmise eest teistest sõidukitest ning peab alati järgima kehtivaid liikluseeskirju.

### TÄHTS TEAVE

Juhiabisüsteemi sisemisi komponente võib hooldada ainult teeninduses, soovitame pöörduda volitatud Volvo teenindusse.

### Sellega seotud teave

- Driver support system (lk. 276)
- Funktsiooni Pilot Assist\* valimine ja aktiveerimine (lk. 326)
- Kuvarežiim Pilot Assist-ile\* (lk. 325)



- Funktsiooni Pilot Assist\* piirangud (lk. 329)
- Funktsiooni Pilot Assist\* sümbolid ja teated (lk. 332)
- Pilot Assist-i juhtnupud\* (lk. 324)
- Juhiabisüsteemi hoiatus kokkupõrkehoiuga korral (lk. 336)
- Juhiabisüsteemi sihtmärgi muutumine (lk. 337)
- Ajaintervall eesoleva sõidukini (lk. 339)
- Juhiabi salvestatud kiiruse seadistamine (lk. 338)
- Automaatne pidurdamine juhiabisüsteemiga (lk. 340)
- Mõõdasõiduabi\* (lk. 335)

### Pilot Assist-i juhtnupud\*<sup>76</sup>

Funktsioon Pilot Assist vasakpoolsete roolinnuppudega kasutamise ja funktsiooni ekraanil kuvamise ülevaade.

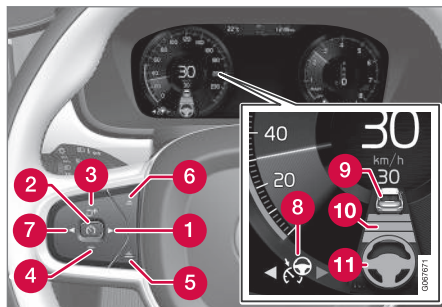

Funktsiooni nupud ja sümbolid.

- ▶: lülitub kohanduva püsikiirusehoidja\* režiimist funktsioonile Pilot Assist.
- ⊖: **ooterežiimist** - aktiveerib Pilot Assisti ja talletab praeguse kiiruse.
- ⊕: **aktiivsest režiimist** - deaktiveerib / asetab Pilot Assisti ooterežiimi.
- ⊕: aktiveerib Pilot Assisti ooterežiimist ja taastab talletatud kiiruse ning pikivahe.
- ⊕: suurendab talletatud kiirust
- ⊖: vähendab talletatud kiirust

- 5 Suurendab pikivahet ees oleva sõidukiga
- 6 Vähendab pikivahet ees oleva sõidukiga
- 7 ◀: lülitub funktsioonist Pilot Assist kohanduva kiirusehoidiku režiimi.
- 8 Funktsiooni sümbol
- 9 Sihtauto sümbolid
- 10 Pikivahet tähistav sümbol
- 11 Aktiivse/deaktiveeritud roolimisabi sümbol

### Sellega seotud teave

- Pilot Assist\* (lk. 322)

<sup>76</sup> See funktsioon võib turust olenevalt olla standardvalikuis või valikuline.

## Kuvarežiim Pilot Assist-ile<sup>\*77</sup>

Järgmises näites on kujutatud, kuidas Pilot Assist-i saab kuvada ekraanil erinevates kontekstides.

### Kiirus

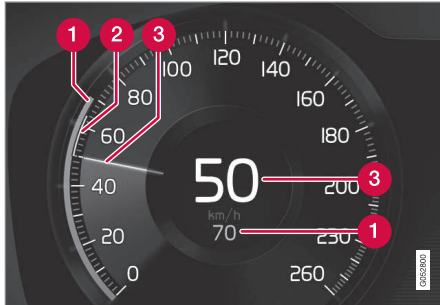

Sõidukiiruste näidud.

- 1 Salvestatud kiirus
- 2 Ees liikuva sõiduki kiirus
- 3 Teie auto kehtiv liikumiskiirus

### Pikivahe

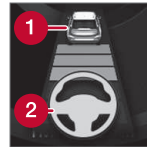

Pilot Assist reguleerib ainult pikivahet ees sõitva sõidukiga, kui vahemaa sümbol kuvab rooli sümboli kohal sõiduki (1).

Pilot Assist roolimisabi on aktiivne ainult siis, kui rooli sümbol (2) on muutunud HALLIST ROHELISEKS.

### Sõidu ajal

Järgmises illustreeritud näites teavitab liiklusmärgi teabe (RSI<sup>78</sup>) funktsioon, et maksimaalne lubatud kiirus on 130 km/h (80 miili/h).

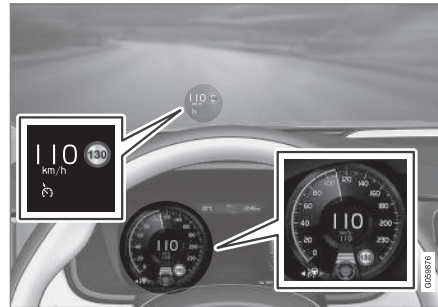

Eelmisel illustatsioonil näidatakse, et Pilot Assist on seadistatud hoidma kiirust 110 km/h (68 mph) ja eespool ei liigu sõidukit.

Pilot Assist ei võimalda roolimisabi, sest sõiduraja ääretähiseid pole võimalik tuvastada.

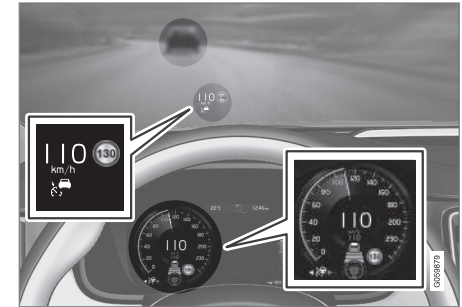

Eelmisel illustatsioonil näidatakse, et Pilot Assist on seadistatud hoidma kiirust 110 km/h (68 mph) ja samal ajal liigub sama kiirusega teie ees muu sõiduk.

Pilot Assist ei võimalda roolimisabi, sest sõiduraja ääretähiseid pole võimalik tuvastada.

<sup>77</sup> See funktsioon võib turust olenevalt olla standardvalikus või valikuline.

<sup>78</sup> Road Sign Information

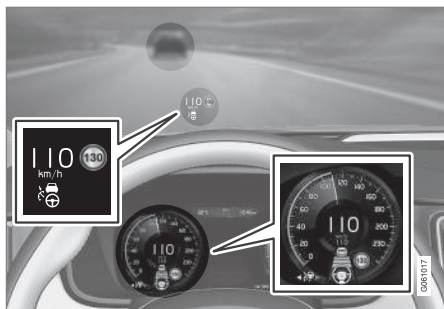

Eelmisel illustratsioonil näidatakse, et Pilot Assist on seadistatud hoidma kiirust 110 km/h (68 mph) ja samal ajal liigub sama kiirusega teie ees muu sõiduk.

Siin toodud näites, kuna sõiduraja ääretähiseid saab tuvastada, võimaldab Pilot Assist ka roolimisabi.

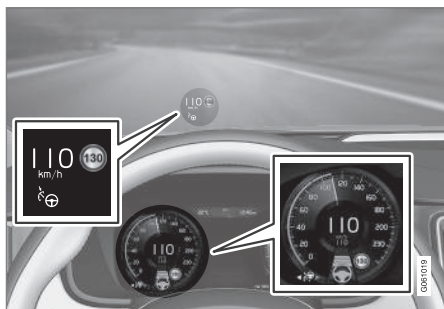

Eelmisel illustratsioonil näidatakse, et Pilot Assist on seadistatud hoidma kiirust 110 km/h (68 mph) ja eespool ei liigu sõidukit.

Pilot Assist võimaldab roolimisabi, sest sõiduraja tähiseid on võimalik tuvastada.

### Sellega seotud teave

- Pilot Assist\* (lk. 322)
- Funktsiooni Pilot Assist\* piirangud (lk. 329)

## Funktsiooni Pilot Assist\*<sup>79</sup> valimine ja aktiveerimine

Pilot Assist tuleb esmalt valida ja seejärel aktiveerida, et kiirust ja vahemaad kontrollida ning roolimisabi saada.

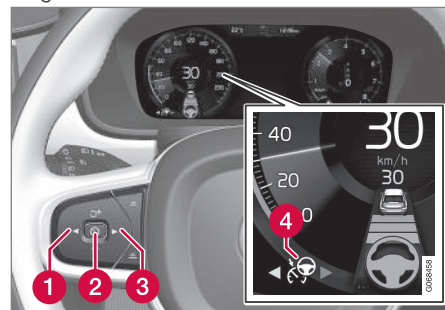

Roheline rool näitab, et Pilot Assist pakub roolimisabi.

Pilot Assist käivitamiseks peavad olema täidetud järgmised tingimused.

- Juhi turvavöö peab olema kinnitatud ja uks suletud.
- Sõidurea märgistused peavad olema selged ja auto peab suutma neid tuvastada.
- Auto ees peab sobivas kauguses liikuma muu sõiduk (sihtsõiduk) või liikumiskiirus peab olema vähemalt 15 km/h (9 mph).
- Kiirus ei tohi olla suurem kui 140 km/h (87 mph).



- Juht peab käed hoidma roolil.
  - Auto ees peab sobivas kauguses liikuma muu sõiduk (sihtsõiduk) või liikumiskiirus peab olema vähemalt 15 km/h (9 mph).
  - Manuaalkäigukastiga autode korral. Sõidukiirus peab jääma alla 30 km/h (20 miili tunnis).
1. Vajutage nuppu ◀ (1) või ▶ (3), et kerida funktsiooni Pilot Assist (4) sümboli juurde.
    - > Sümbol on hall – Pilot Assist on ooterežiimis.
  2. Kui valitud on Pilot Assist – aktiveerimiseks vajutage roolinuppu (2).
    - > Sümbol on valge – Pilot Assist on käivitatud ja praegune kiirus on salvestatud maksimaalse kiirusena.

### Funktsiooni Pilot Assist uuesti aktiveerimine viimasele salvestatud kiirusele

- Kui valitud on Pilot Assist – aktiveerimiseks vajutage roolinuppu (2).
- > Püsikiirusehoidja märgistused ja sümbolid muutuvad HALLIST VALGEKS – auto liigub jälle viimasena salvestatud kiirusel.

### ⚠ HOIATUS

Kiiruse taastamisel roolil oleva nupuga (2) võib kiirus järsku oluliselt suureneda.

### Sellega seotud teave

- Pilot Assist\* (lk. 322)
- Funktsiooni Pilot Assist\* inaktiveerimine (lk. 327)
- Funktsiooni Pilot Assist\* piirangud (lk. 329)

### Funktsiooni Pilot Assist\*<sup>80</sup> inaktiveerimine

Funktsiooni Pilot Assist saab inaktiveerida ja välja lülitada.

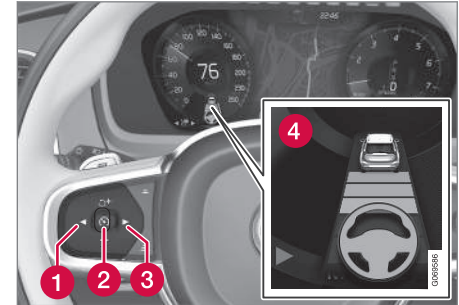

1. Vajutage roolil nuppu (2).
  - > Sümbol ja näidud muutuvad halliks – Pilot Assist on ooterežiimis. Ajaintervalli näidik ja sihtmärgi sümbol (kui on aktiveeritud) lülitatakse samuti välja.
2. Muule funktsioonile lülitumiseks vajutage roolil nuppu ◀ (1) või ▶ (3).
  - > Juhiekraani sümbol ja funktsiooni Pilot Assist märgutuli (4) lülitatakse välja – see kustutab salvestatud maksimaalse kiiruse.

<sup>79</sup> See funktsioon võib turust olenevalt olla standardvalikus või valikuline.

<sup>80</sup> See funktsioon võib turust olenevalt olla standardvalikus või valikuline.



## HOIATUS

- Kui Pilot Assist on ooterežiimis, peab juht sekkuma ja rooli keerama ning valima ise nii sobiva kiiruse kui ka kau-guse eesolevast sõidukist.
- Kui Pilot Assist on ooterežiimis ja auto jõuab eesolevale sõidukile liiga lähed-ale, hoiatab juhti lühikesest vahe-maast pikivahe hoiatuse\* funktsioon.

### Sellega seotud teave

- Kohanduv kiirusehoidik\* (lk. 313)
- Kohanduva püsikiirusehoidja valimine ja aktiveerimine\* (lk. 316)
- Vahetamine püsikiirusehoidja ja kohan-duva püsikiirusehoidja\* vahel keskekraanil (lk. 320)
- Kohanduva püsikiirusehoidja piirangud\* (lk. 319)
- Roolimisabi ajutine keelamine funktsioo-niga Pilot Assist\* (lk. 329)

## Funktsiooni Pilot Assist ooterežiim<sup>\*81</sup>

Funktsiooni Pilot Assist saab välja lülitada ja ooterežiimi seada. See võib toimuda juhi sek-kumisel või automaatselt.

Ooterežiim tähendab, et funktsioon valitakse juhiakraanil, aga seda ei aktiveerita. Sellisel juhul ei reguleeri Pilot Assist kiirust või kau-gust eesoleva sõidukini ega paku roolimisabi.

### Ooterežiim juhi sekkumisel

Pilot Assist inaktiveeritakse ja seatakse oote-režiimi, kui juhtub järgmine:

- juht vajutab pidurit;
- käigukang liigutatakse asendisse **N**;
- suunatulesid kasutatakse kauem kui 1 minut;
- juht kasutab salvestatud kiirusest suure-mat kiirust rohkem kui 1 minuti vältel;
- siduripedaal on ligikaudu 1 minuti jooksul alla vajutatud (kehtib manuaalkäigukastiga autodele).

## Automaatne ooterežiim

### HOIATUS

Automaatses ooterežiimis hoiatatakse juhti helisignaaliga ja juhiakraanil kuvatakse teade.

- Juht peab seejärel muutma auto kii-rust, vajaduse korral vajutama pidurit ja säilitama teistest sõidukitest ohutu vahemaa.

Automaatse ooterežiimi võib aktiveerida ühel alltoodud viisidest.

- Üks süsteemidest, millest Pilot Assist sõl-tub, lõpetab töötamise, nt stabiilsuskon-troll / libisemisvastane<sup>82</sup>.
- Käed ei ole roolil.
- Juhiukse avamisel.
- Juht avab turvavöö.
- Pöörete arv on liiga madal/kõrge.
- Ühel või mitmel rattal kaob juhitavus.
- Piduri temperatuur on kõrge.
- Seisupidur on peal.
- Kaamera ja radariüksus on kaetud, näiteks lõrtsi või tugeva vihmaga (kaamera lääts/raadiolained on tõkestatud).

<sup>81</sup> See funktsioon võib turust olenevalt olla standardvalikus või valikuline.

<sup>82</sup> Electronic Stability Control

- juhul kui kiirus on väiksem kui 5 km/h (3 mph) ja Pilot Assist ei suuda tuvastada, kas vaadeldava objekti näol on tegemist seisva sõidukiga või mõne muu objektiga, nagu lamav politseinik.
- kui kiirus on alla 5 km/h (3 mph) ja sihtsõiduk ära keerab, mille tõttu ei ole funktsioonil Pilot Assist enam järgitavat autot.
- kiirus on alla 30 km/h (20 miili tunnis) - kehtib ainult manuaalkäigukastiga auto-dele.

### Sellega seotud teave

- Pilot Assist\* (lk. 322)
- Funktsiooni Pilot Assist\* valimine ja aktiveerimine (lk. 326)
- Funktsiooni Pilot Assist\* inaktiveerimine (lk. 327)
- Funktsiooni Pilot Assist\* piirangud (lk. 329)

### Roolimisabi ajutine keelamine funktsiooniga Pilot Assist\*<sup>83</sup>

Roolimisabi Pilot Assist saab ajutiselt keelata ja jätkata ette hoiatamata.

Suunatulede kasutamisel lülitatakse Pilot Assist roolimisabi ajutiselt välja. Kui suunatuli on välja lülitatud, siis aktiveeritakse roolimisabi automaatselt uuesti, kui sõiduraja ääremärgistus on jätkuvalt tuvastatav.

Kui Pilot Assist ei suuda rada selgelt hinnata, nt kui kaamera või radar ei suuda tuvastada sõiduraja märgistusi, keelab Pilot Assist ajutiselt roolimisabi – kiiruse ja kauguse reguleerimise funktsioonid on endiselt aktiivsed. Roolimisabi taastatakse, kui rada on võimalik uuesti hinnata. Sellistes olukordades võib rooli kerge vibreerimine juhti teavitada, et roolimisabi on ajutiselt inaktiveeritud.

### Sellega seotud teave

- Pilot Assist\* (lk. 322)
- Funktsiooni Pilot Assist\* valimine ja aktiveerimine (lk. 326)
- Funktsiooni Pilot Assist\* inaktiveerimine (lk. 327)
- Funktsiooni Pilot Assist\* piirangud (lk. 329)

### Funktsiooni Pilot Assist\*<sup>84</sup> piirangud

Funktsioon Pilot Assist võib olla teatud olukordades piiratud.

Pilot Assist rakendus aitab juhti erinevates olukordades. Siiski on ümbritsevatest esemetest piisava kauguse hoidmisel ning õige raja hoidmisel siiski vastutajaks juht.

<sup>83</sup> See funktsioon võib turust olenevalt olla standardvalikus või valikuline.

<sup>84</sup> See funktsioon võib turust olenevalt olla standardvalikus või valikuline.





## HOIATUS

Teatud oludes ei pruugi funktsiooni Pilot Assist roolimisabi juhti õigel viisil aidata või võib automaatselt välja lülituda. Sellisel juhul ei ole funktsiooni Pilot Assist kasutamine soovitatav. See võib juhtuda näiteks järgmiste olude puhul:

- rajatähistus on ebaselge, kulunud, puudub või rajatähistused ristuvad või rajatähistusi on mitu.
- raja eraldusjoon on muutunud, nt. kui rajad lahknevad või liituvad, samuti peale- või mahaõiduteed.
- teetööde ja sõidutee ootamatute muutuste korral, nt. kui rajad õige marsruudi tähistuse katkestavad.
- kui maantee või maantee lähedal on servad või muud jooned rajatähistuste asemel, näiteks kõnniteeservad, maapinnakatte parandused, tõkete servad, teeääred või tugevad varjud;
- rada on kitsas või kääneline;
- rajad on konarlikud või auklikud.
- ilmaolud on halvad, nt esineb vihma-, lumesadu, udu, lobjakas või halbadest

valgustingimustest tulenev halb nähtavus, tagantvalgustus, märg teekate jne.

Juht peaks ka teadma, et süsteemil Pilot Assist on järgmised piirangud.

- Kõnniteeserva, teeipiirideid ja ajutisi takistusi (liikluskoonuseid, ohutuspiirideid jne) ei tuvastata. Lisaks võib süsteem neid pidada rajatähistuseks, millega kaasneb auto ja takistuse kokkuputeoht. Juht peab ise veendumata, et auto asub nimetatud takistusest ohutuskauguses.
- Kaamera ja radarandur ei suuda liiklustingimustes kõiki esineda võivaid objekte ja takistusi, nt löökauke, ajutisi täielikult või osaliselt teed blokeerivaid takistusi või objekte tuvastada.
- Pilot Assist ei näe jalakäijaid, loomi jne.
- Soovitatud roolimissendisil on piiratud mõju, mis tähendab, et Pilot Assist ei aita juhil iga kord autot juhtida ega raja piires hoida.
- Süsteemiga Sensus Navigation\* autoades on funktsiooniga võimalik kasutada teavet kaardi andmetest, mis võib erinevalt toimida.
- Pilot Assist lülitatakse välja, kui elektrirool kiirusega seotud roolimisjõuga töötab vähendatud võimsusega, nt ülekuumenemisest tingitud jahtumisel.

## HOIATUS

Süsteemi Pilot Assist tohib kasutada üksnes siis, kui kummalgi pool on selged värvi- ja rajatähised. Muul viisil kasutamisega kaasneb auto ja mittetuvastatud takistuse kokkuputeoht.

## HOIATUS

- See ei ole kokkupõrgete vältimise süsteem. Kui süsteem ei tuvasta eesolevat sõidukit, vastutab auto juhtimise eest alati juht.
- Funktsioon ei pidurda autot, kui auto ees on inimesi või loomi või mõni väike sõiduk, näiteks jalgratas või mootorratas. Samuti ei reageeri süsteem madalale haagisele, vastutulevale, aeglasele või liikumatule sõidukile ja objektile.
- Ärge kasutage seda funktsiooni keerulistel olukordades, nagu linnaliikluses, ristmikel, libeda ajal, kui teel on palju vett või lobjakat, tugevas vihma-/lumesajus, halva nähtavuse korral, käänelisel või libedal teel.

Juhil on alati võimalik Pilot Assist määratud rooli asendit soovitud suunas pööramise jaoks parandada või täiustada.

### Järsud tõusud ja/või suur koorem

Pidage meeles, et Pilot Assist on ennekõike mõeldud tasasel teel sõitmiseks. Järsu langusega teel sõites võib funktsioonil tekkida raskusi õige pikivahe hoidmisega eesliikva sõidukiga – sellisel juhul tuleb olla eriti tähelepanelik ja valmis pidurdama.

Ärge kasutage funktsiooni Pilot Assist rasket koormat või haagist vedades.

- Sõidurežiimid (lk. 448)

#### TÄHELEPANU

Süsteemi Pilot Assist ei saa aktiveerida, kui auto elektrisüsteemiga on ühendatud haagis, jalgrattahoidik või muu sarnane seade.

### Sõidurežiimi ei saa kasutada

Sõidurežiimi **Off Road** ei saa valida, kui funktsioon Pilot Assist on aktiivne.

#### TÄHELEPANU



See funktsioon kasutab auto kaamera- ja radariüksust, millel on teatud üldpiirangud.

### Sellega seotud teave

- Pilot Assist\* (lk. 322)
- Kaamera ja radariüksuse piirangud (lk. 399)
- Kiirusest olenev juhtajami koormusjõud (lk. 276)

## Funktsiooni Pilot Assist\*85 sümboolid ja teated

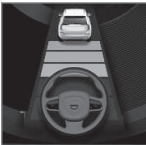
Juhiekraanil ja/või ülänäidikul\* saab kuvada funktsiooniga Pilot Assist seotud eri sümboleid ja teateid.

Tähis	Teade	Spetsifikatsioon
	Hall rooliratta tähis	Tähistab väljalülitatud roolimisabi. Kui Pilot Assist pakub roolimisabi, on rooli sümbol roheline.
	Tähis käed roolil	Süsteem ei suuda tuvastada, kas juhi käed on roolil. Asetage käed roolile ja juhtige aktiivselt autot.
	Tuuleklaasi andur Andur blokeeritud, vt kasutusjuhendit	Puhastage tuuleklaasi kaamera ja radarüksuse eest.

Tekstteate kustutamiseks vajutage lühidalt rooli parempoolse klahvistiku keskel olevat klahvi .

Kui teade jääb alles: võtke ühendust töökojaga (soovitame volitatud Volvo teenindust).

### Sellega seotud teave

- Pilot Assist\* (lk. 322)
- Funktsiooni Pilot Assist\* piirangud (lk. 329)

<sup>85</sup> See funktsioon võib turust olenevalt olla standardvalikus või valikuline.

## Kurviläbimisabi\*<sup>86</sup>

Kurvi läbimise abi võib aidata juhil vähendada kiirust enne järske kurve, kui juhiabi kohanduva püsikiirusehoidja\* või funktsiooni Pilot Assist\* eelseadistatud kiirus on liiga suur.



Funktsioon vähendab auto kiirust ja kuvab juhiekraanil selle tähise.

Arvutus tehakse, kasutades kaardi andmete teavet auto satelliitnavigaatoris Sensus Navigation\*. Kui kurv on läbitud, jätkab auto eelseadistatud kiirusel.

Juht saab funktsiooni igal ajal tühistada, vajutades pidurit või kasutades gaasipedaali.

## ⚠ HOIATUS

- Funktsioon on abivahend, mis lihtsustab sõitmist ja suurendab ohutust, kuid ei pruugi kõigis liiklus-, ilmastiku- ja teeoludes toimida.
- Soovitatav on kõik selle funktsiooniga seotud kasutusjuhendi jaotised läbi lugeda, et viia end kurssi funktsiooni piirangutega ja saada teada, millest peaks enne süsteemi kasutamist teadlik olema.
- Juhiabisüsteemid ei vabasta juhti kohustusest olla valvas ja tähelepanelik. Juht vastutab alati ohutu sõidu, sobiva sõidukiiruse ja piisava vahemaa hoidmise eest teistest sõidukitest ning peab alati järgima kehtivaid liikluseeskirju.

## Sõidurežiimid

Abi kurvide läbimisel on olemas määratud juhirežiimist. Kui juhirežiimi valimine pole saadaval, valib funktsioon suvandi **Mugavus**. Suvandit **Dünaamiline** kasutades läbib auto kurvi veidi jõulisemalt ja väljub kurvist pisut võimsamalt kiirendades.

## Sellega seotud teave

- Kurviläbimise abifunktsiooni aktiveerimine või inaktiveerimine\* (lk. 334)
- Kurviläbimisabi piirangud\* (lk. 334)
- Driver support system (lk. 276)
- Kohanduv kiirusehoidik\* (lk. 313)
- Pilot Assist\* (lk. 322)
- Sõidurežiimid (lk. 448)

<sup>86</sup> See funktsioon on saadaval vaid teatud turgudel.

## Kurviläbimise abifunktsiooni aktiveerimine või inaktiveerimine\*

Kurviläbimise abifunktsiooni saab aktiveerida lisaks kohanduvalle püsikiirusehoidjale\* või funktsioonile Pilot Assist\*. Ka juht saab funktsiooni inaktiveerida.



Sisse- või väljalülitamiseks kasutage keskekraani ülavaates olevat seda nuppu.

- Nupu ROHELINE märgutuli – funktsioon on sisse lülitatud.
- Nupu HALL märgutuli – funktsioon on välja lülitatud.

Mootori järgmisel käivitamisel aktiveeritakse uuesti viimati kasutatud säte või järgitakse sätteid, mis tehti kasutatud võtmega seotud juhiprofiilil<sup>87</sup>.

## Sellega seotud teave

- Kurviläbimisabi\* (lk. 333)
- Kurviläbimisabi piirangud\* (lk. 334)

## Kurviläbimisabi piirangud\*<sup>88</sup>

Kurviläbimisabi võib olla teatud olukordades piiratud. Juht peab olema teadlik järgmistest piirangutest.

- Kurviläbimisabi võib olla piiratud väiksematel teedel ja asustatud piirkondades.
- Kiirteele juhtivatel teedel või ristmikel võib kurviläbimisabi olla ajutiselt välja lülitatud.
- Kui satelliitnavigaatori<sup>89</sup> kaardi andmeid ei värskendata, võivad kurviläbimisabi funktsioonid olla piiratud.
- Kui satelliitnavigaatoril<sup>89</sup> puudub ühendus satelliitsüsteemiga, võivad kurviläbimisabi funktsioonid olla piiratud.
- Uutel või rekonstrueeritud teedel võivad kaardi andmed olla valed.
- Sobiva kurviläbimiskiiruse arvutamisel ei arvestata ebasoodsatest ilma- või teeoludest tingitud vähenenud haardumist.

### **i** TÄHELEPANU

See funktsioon kasutab auto kaamera- ja radariüksust, millel on teatud üldpiirangud.

## Sellega seotud teave

- Kurviläbimisabi\* (lk. 333)
- Kurviläbimise abifunktsiooni aktiveerimine või inaktiveerimine\* (lk. 334)
- Kaamera ja radariüksuse piirangud (lk. 399)

<sup>87</sup> Need suvandid olenevad turust.

<sup>88</sup> See funktsioon on saadaval vaid teatud turgudel.

<sup>89</sup> Ainult siis, kui paigaldatud on Volvo satelliitnavigaator Sensus Navigation\*.



## Möödasõiduabi\*

Möödasõiduabi abistab juhti möödasõidul. Funktsiooni saab kasutada kohanduva püsikiirusehoidjaga\* või funktsiooniga Pilot Assist\*.

Kui kohanduva püsikiirusehoidjaga või funktsiooniga Pilot Assist auto järgib teist sõidukit ja juht annab suunatuledge<sup>90</sup> aktiveerimisega märku soovist sooritada möödasõit, hakkavad süsteemid autot kiirendama **enne**, kui juht möödumiseks sõidurada vahetab.

Seejärel viivitab funktsioon kiiruse vähendamisega, et vältida enneaegset pidurdamist.

Funktsioon jääb aktiivseks seni, kuni juht on möödasõidu sooritanud.

### HOIATUS

Võtke arvesse, et see funktsioon võib aktiveeruda ka muudel juhtudel peale möödasõidu, nt kui kasutatakse suunatuld rajavahetuse näitamiseks või teisele teele väljumiseks - sel juhul auto kiirendab lühidalt.

### HOIATUS

- Funktsioon on abivahend, mis lihtsustab sõitmist ja suurendab ohutust, kuid ei pruugi kõigis liiklus-, ilmastiku- ja teeloludes toimida.
- Soovitatav on kõik selle funktsiooniga seotud kasutusjuhendi jaotised läbi lugeda, et viia end kurssi funktsiooni piirangutega ja saada teada, millest peaks enne süsteemi kasutamist teadlik olema.
- Juhiabisüsteemid ei vabasta juhti kohustusest olla valvas ja tähelepanelik. Juht vastutab alati ohutu sõidu, sobiva sõidukiiruse ja piisava vahemaa hoidmise eest teistest sõidukitest ning peab alati järgima kehtivaid liikluseeskirju.

### Sellega seotud teave

- Driver support system (lk. 276)
- Möödasõiduabi (lk. 335)
- Kohanduv kiirusehoidik\* (lk. 313)
- Pilot Assist\* (lk. 322)

## Möödasõiduabi

Möödasõiduabi saab kasutada kohanduva püsikiirusehoidjaga\* või funktsiooniga Pilot Assist\*. Möödasõiduabi kasutamisel on mitmed kriteeriumid.

Möödasõiduabi aktiveerumiseks peavad olema täidetud järgmised tingimused:

- teie ees peab liikuma sõiduk (sihtsõiduk)
- teie auto **praegune kiirus** on vähemalt 70 km/h (43 mph)
- **salvestatud kiirus** peab olema piisavalt suur möödasõidu ohutuks sooritamiseks.

Möödasõiduabi käivitamiseks tehke järgmist.

- Lülitage suunatuled sisse.

Kasutage vasakut suunatuld vasakpoolse rooliga autos ja paremat suunatuld parempoolse rooliga autos.

> Möödasõiduabi käivitatakse.

<sup>90</sup> Seda vaid vasakpoolse suunatule lülitamisel vasakpoolse rooliga auto korral ja vaid parempoolse suunatule lülitamisel parempoolse rooliga auto korral.





## ⚠️ HOIATUS

Möödasõidu abisüsteemi kasutamisel peab juht pidama meeles, et tingimuste ootamatul muutumisel võib auto soovimatult kiirendada.

Seetõttu tuleks teatud olukordi vältida, nt kui:

- auto läheneb ära pööramise kohale, mis on samas suunas, kus tavaliselt toimuks möödasõit;
- eesolev sõiduk aeglustab enne, kui juhi sõiduk on jõudnud möödumisrajale;
- möödumisrajal liiklus aeglustub;
- parempoolse rooliga autoga sõidetakse vasakpoolse liiklusega riigis (või vastupidi).

Selliste olukordade vältimiseks lülitage ajutiselt sisse kohanduv kiirusehoidik või lülitage Pilot Assist ooterežiimi.

## Sellega seotud teave

- Möödasõiduabi\* (lk. 335)
- Kohanduv kiirusehoidik\* (lk. 313)
- Pilot Assist\* (lk. 322)
- Kohanduva püsikiirusehoidja ooterežiim\* (lk. 318)
- Funktsiooni Pilot Assist ooterežiim\* (lk. 328)

## Juhiabisüsteemi hoiatus kokkupõrkeohu korral

Kohanduva püsikiirusehoidja\* ja funktsiooni Pilot Assist\* juhiabisüsteemid võivad juhti hoiatada, kui eessõitjaga on pikivahe liiga lühike.

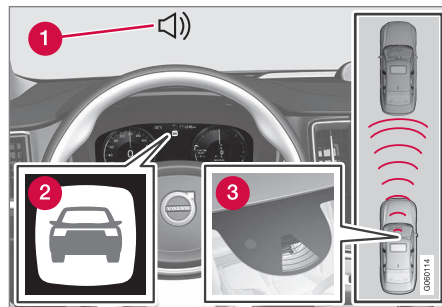

Kokkupõrkehoiatuse heli ja sümbol

- 1 Helisignaal kokkupõrkeohu korral
- 2 Kokkupõrkeohu hoiatussignaal
- 3 Vahemaa mõõtmine kaamera ja radariüksusega

Kohanduv püsikiirusehoidja ja Pilot Assist kasutavad ligikaudu 40% jalgpiduri võimsusest. Kui autot peaks pidurdama järsemalt, kui juhiabi seda võimaldab, ent juht ei tee seda, lülituvad sisse märgutuli ja helisignaal. See annab juhile teada, et vaja on kiiresti tegutseda.

## ⚠️ HOIATUS

Juhiabisüsteemid hoiatavad juhti vaid anduri poolt tuvastatud sõidukite eest – seega ei pruugita hoiatust anda või antakse see teatud viivitusega. Ärge oodake hoiatust, vaid pidurdage alati vastavalt vajadusele.

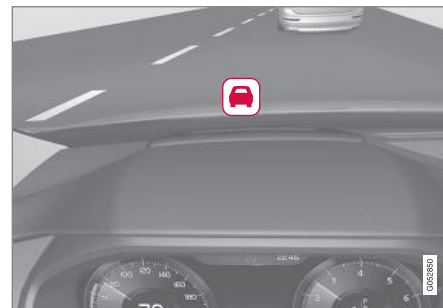

Kokkupõrkehoiatuse sümbol esiklaasil

Kui auto varustusse kuulub esiklaasinäidik\*, siis ilmub tuuleklaasile hoiatav vilkuv sümbol.

## i TÄHELEPANU

Tugev päikesevalgus, äärmuslikud valguskontrastid, päikeseprillide kasutamine või kõrvale vaatamine võivad raskendada visuaalse hoiatussignaali nägemist tuuleklaasil.

### Sellega seotud teave

- Driver support system (lk. 276)
- Kohanduv kiirusehoidik\* (lk. 313)
- Pilot Assist\* (lk. 322)
- Pikivahe hoiatus\* (lk. 361)
- Esiklaasi ekraan\* (lk. 135)

### Juhiabisüsteemi sihtmärgi muutumine

Juhiabisüsteemi kohanduval püsikiirusehoidjal\* ja funktsioonil Pilot Assist\* koos automaatkäigukastiga on teatud kiirusel sihtmärgi vahetumise funktsioon.

#### Eessõitja muutmine

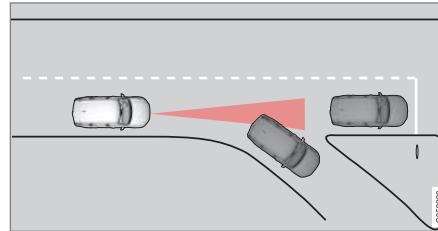

Kui eesolev sõiduk teeb ootamatu pöörde, võib ees olla seisev liiklus.

Kui juhiabisüsteemid järgivad ees liikuvat sõidukit **aeglasemal** kiirusel kui 30 km/h (20 mph) ja eessõitja lülitub ümber liikuvast sõidukist paigal seisvale sõidukile, pidurdavad juhiabisüsteemid sõidukit.

### HOIATUS

Kui juhiabisüsteemid järgivad eesoleva auto sõidukiirust kiirusel **üle** ligik. 30 km/h (20 mph) ja järgimine läheb üle liikuvalt autolt seisvale autole, siis **ignoreerivad** juhiabisüsteemid seisvat autot ja jätkatakse sõitu salvestatud kiirusega.

- Juht peab sel juhul ise sekkuma ja pidurdama.

### Automaatne ooterežiim eessõitja vahetudes

Juhiabisüsteemid lülitatakse välja ja seadistatakse ooterežiimi järgmistel juhtudel.

- kui kiirus on väiksem kui 5 km/h ((3 mph)) ja juhiabisüsteemid ei suuda tuvastada, kas vaadeldava objekti näol on tegemist seisva sõidukiga või mõne muu objektiga, nagu lamav politseinik.
- Kui kiirus on alla 5 km/h (3 mph) ja sihtsõiduk ära keerab, mille tõttu ei ole juhiabisüsteemidel enam järgitavat sõidukit.

### Sellega seotud teave

- Driver support system (lk. 276)
- Kohanduv kiirusehoidik\* (lk. 313)
- Pilot Assist\* (lk. 322)

## Juhiabi salvestatud kiiruse seadistamine

Kiirusepiirajale, püsikiirusehoidjale ja kohanduvale püsikiirusehoidjale\* ning funktsioonile Pilot Assist\* on võimalik määrata salvestatud kiirust.

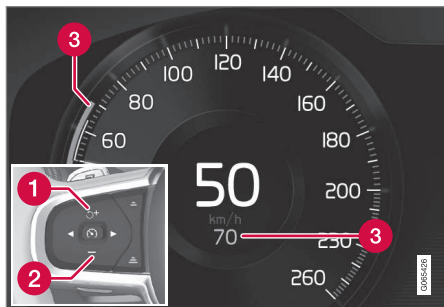

- 1 + : suurendab talletatud kiirust
- 2 - : vähendab talletatud kiirust
- 3 Salvestatud kiirus

– Talletatud kiiruse muutmiseks vajutage lühidalt roolinuppu + (1) või - (2) või hoidke seda all.

- **Lühike** vajutus: iga vajutus muudab kiirust +/- 5 km/h (+/- 5 mph) sammu-dena.
  - **Vajutus ja hoidmine**: Vabastage nupp, kui kiirusehoidik (3) on jõudnud soovitud kiiruseni.
- > Viimase nupuvajutusega määratud kiirus talletatakse mälli.

### Gaasipedaali mõju

Kui juht suurendab auto liikumiskiirust gaasipedaaliga enne rooli nupu + (1) vajutamist, määratakse nupu vajutamisel auto liikumiskiiruseks talletatud kiirus eeldusel, et juhi jalg asub nupu vajutamise hetkel gaasipedaalil.

Sõidukiiruse ajutine suurendamine näiteks mõõdasõiduks ei mõjuta püsikiirusehoidiku seadeid – viimati salvestatud sõidukiirus taastub, kui gaasipedaal vabastatakse.

### Võimalik kiirus

#### Automaatkäigukast

Juhiabifunktsioonid suudavad järgida teist autot paigalseisust kuni kiiruseni ligikaudu 200 km/h (125 mph).

Pilot Assist suudab abistada roolimisel paigalseisust kuni kiiruseni 140 km/h (87 miili/h).

Pidage meeles, et kõige aeglasem kiirus on 30 km/h (20 mph) – vaatamata sellele, et see suudab järgida eessõitja kiirust kuni 0 km/h, ei saa väiksemat kui 30 km/h (20 mph) sõidukiirust valida/salvestada.

#### Manuaalkäigukast

Juhiabifunktsioonid suudavad järgida teist autot 30 km/h (20 mph) kuni 200 km/h (125 mph).

Pilot Assist suudab abistada roolimisel kiirusel alates 30 km/h (20 miili tunnis) kuni kiiruseni 140 km/h (87 miili tunnis).

Madalaim programmeeritav kiirus on 30 km/h (20 mph) – maksimaalne kiirus on 200 km/h (125 mph).

#### Sellega seotud teave

- Driver support system (lk. 276)
- Kiirusepiiraja (lk. 304)
- Kiirusehoidik (lk. 310)
- Kohanduv kiirusehoidik\* (lk. 313)
- Pilot Assist\* (lk. 322)

## Ajaintervall eesoleva sõidukini

Võimalik on seadistada ajaintervall nii, et seda säilitavad eesoleva sõiduki suhtes kohanduv püsikiirusehoidja\*, Pilot Assist\* ja pikivahe hoiatuse funktsioonid\*.



Eessõitva sõiduki suhtes on võimalik valida erinevaid aja- vahemikke, mida kuvatakse juhiekraanil 1–5 horisontaalse joonena – mida rohkem on jooni, seda pikem on ajavahe- mik. Üks triip vastab umbes

1 -sekundilisele vahele eespool paikneva sõidukiga, samas kui 5 triipu vastab ligikaudu 3 sekundile.

### **i** TÄHELEPANU

Kui juhiekraanil on auto ja rooli sümbol, jälgib süsteem Pilot Assist eesolevat sõidukit eelmääratud pikivahega.

Kui kuvatakse ainult rool, pole mõistliku pikivahe sees ühtegi ees liikuvat sõidukit.

### **i** TÄHELEPANU

Kui sümbol juhiekraanil näitab kahte autot, järgib kohanduv kiirusehoidik ees liikuvat autot määratud pikivahe alusel.

Kui kuvatakse ainult üks auto, pole mõistliku pikivahe sees ühtegi ees liikuvat sõidukit.

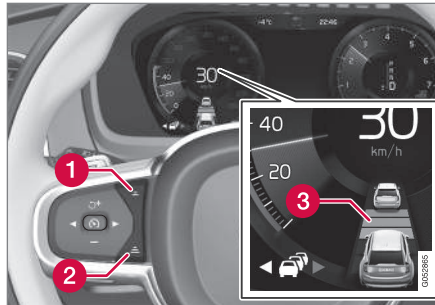

Ajaintervalli määramine.

- 1** Vähendage ajaintervalli
  - 2** Suurendage ajaintervalli
  - 3** Vahemaa hoiatus
- Pikivahe suurendamiseks või vähendamiseks vajutage roolil nuppe (1) või (2).  
> Pikivahe märgutuli (3) näitab kehtivat pikivahet.

Kohanduv kiirusehoidik võimaldab intervalli teatud olukordades märgatavalt muuta, et auto saaks eesoleva sõiduki järel sujuvalt ja mugavalt sõita. Väiksel kiirusel ja väikeste vahemaa korral suurendab kiirusehoidik intervalli kergelt.

### **i** TÄHELEPANU

- Mida kõrgem käik, seda pikem on etteantud ajaintervalli kohta arvatav kaugus meetrites.
- Kasutage üksnes kohalikus liikluseeskirjas lubatud ajaintervalle.
- Kui juhiabisüsteemid on aktiveeritud, kuid tundub, et ei reageeri kiiruse suurendamisele, võib põhjuseks olla see, et vahemaa eesoleva sõidukini on väiksem kui eelmääratud vahemaa.

### **!** HOIATUS

- Kasutage ainult vahemaa, mis hetkelistele liiklusoludele.
- Pidage meeles, et lühike vahemaa piirab ootamatu liiklusolukorra ilmnemisel reageerimiseks ja tegutsemiseks jäävat aega.

#### ◀ Sellega seotud teave

- Sõidurežiimid pikivahe kasutamisel (lk. 340)
- Driver support system (lk. 276)
- Kohanduv kiirusehoidik\* (lk. 313)
- Pilot Assist\* (lk. 322)
- Pikivahe hoiatus\* (lk. 361)
- Esiklaasi ekraan\* (lk. 135)

#### Sõidurežiimid pikivahe kasutamisel

Juht saab valida erinevaid sõidustiile, et määrata, kuidas juhiabi eesoleva sõidukiga pikivahet hoiab.

Valiku saab teha sõidurežiimi juhtnupuga **DRIVE MODE**.

Valige üks järgmistest suvanditest.

- **Pure** – juhiabi keskendub hea kütusekulu hoidmisele, mis tähendab, et pikivahe eesoleva sõidukiga on suurem.
- **Hybrid** – juhiabi keskendub sellele, et hoida eelmääratud pikivahet eesoleva sõidukiga võimalikult sujuvalt.
- **Power** – juhiabi keskendub sellele, et hoida eelmääratud pikivahet eesoleva sõidukiga võimalikult täpselt, mis võib teatud juhtudel tähendada ootamatut kiirendamist/pidurdamist.

#### Sellega seotud teave

- Ajaintervall eesoleva sõidukini (lk. 339)
- Driver support system (lk. 276)
- Sõidurežiimid (lk. 448)

#### Automaatne pidurdamine juhiabisüsteemiga

Juhiabi kohanduval püsikiirusehoidjal\* ja funktsioonil Pilot Assist\* on spetsiaalne pidurdusfunktsioon aeglase liikluse ja seismise jaoks. Mõnedel juhtudel rakendatakse auto paigalhooldmiseks seisupiduri.

#### Pidurifunktsioon ummikutes sõitmiseks ja seismiseks

Lühemate peatuste korral ummikutes või valgusfoori taga taastub sõidurežiim automaatselt, kui peatus ei ületa umbes 3 sekundit; kui eesolev sõiduk hakkab liikuma hiljem, lülitub juhiabi automaatpidurdusega ooterežiimi.

- Funktsiooni taasaktiveerimiseks sooritage üks järgmistest toimingutest.
  - Vajuta rooli nuppu .
  - Vajutage gaasipedaal lõpuni alla.
- > Funktsioon jätkab ees liikuva sõiduki järgimist, kui see hakkab u. 6 sekundi jooksul liikuma.

#### **HOIATUS**

Kiiruse taastamisel roolil oleva nupuga  võib kiirus järsku oluliselt suurenedada.

**⚠ HOIATUS**

Juhiabisüsteemid hoiatavad juhti vaid anduri poolt tuvastatud takistuste eest – seega ei pruugita hoiatust anda või antakse see teatud viivitusega.

- Äрге oodake hoiatust või sekkumist, vaid pidurdage alati vastavalt vajadusele.

**i TÄHELEPANU**

Juhiabisüsteemid suudavad autot paigal hoida maksimaalselt 5 minutit – seejärel rakendatakse seisupidur ja funktsioon lülitub välja.

Enne juhiabisüsteemide taasaktiveerimist peab seisupiduri vabastama.

**Automaatse pidurdamise lõpetamine**

Teatud oludes automaatne pidurdamine seisma jäämisel lõppeb ja funktsioon lülitub ooterežiimi. See tähendab, et pidurid on vabastatud ja on võimalik, et auto hakkab veerema. Seega tuleb autoga kohalseismiseks juhil endal jalga piduripedaalil hoida.

See võib juhtuda ükskõik millises järgmistest olukordadest:

- Juht paneb jala piduripedaalile.
- Seisupidur on rakendatud.

- Käigukang liigutatakse asendisse **P**, **N** või **R**.
- Juht seab kohanduva püsikiirushoidiku või Pilot Assist-i ooterežiimi.

**Seisupiduri automaatne rakendamine**

Seisupidur rakendub juhul, kui funktsioon hoiab autot jalgpiduriga paigal ja:

- Juht avab autoukse või teeb turvavöö lahti.
- Funktsioon on hoidnud autot paigal kauem kui u. 5 minutit.
- Pidurid kuumenevad üle.
- Juht lülitab mootori välja.

**Sellega seotud teave**

- Driver support system (lk. 276)
- Kohanduv kiirusehoidik\* (lk. 313)
- Pilot Assist\* (lk. 322)
- Pidurite funktsioonid (lk. 433)

**Sõidurajaabi**

Sõiduraja hoidmise abifunktsioon (LKA<sup>91</sup>) aitab juhil kiirteedel ja muudel taolistel teedel teatud olukordades õigel sõidurajal püsida. Sõiduraja hoidmise abifunktsioon juhib auto tagasi oma sõiduritta ja/või hoiatab juhti vibreeriva rooliga.

Sõiduraja hoidmise abifunktsioon on aktiivne, kui auto kiirus on 65–200 km/h (40–125 mph) maanteel, kus on selgelt nähtavad sõiduraja ääristusjooned.

Kitsastel teedel ei pruugi funktsioon toimida ja lülitub ooterežiimi. Kui tee muutub piisavalt laiaiks, lülitub funktsioon uuesti tööle.

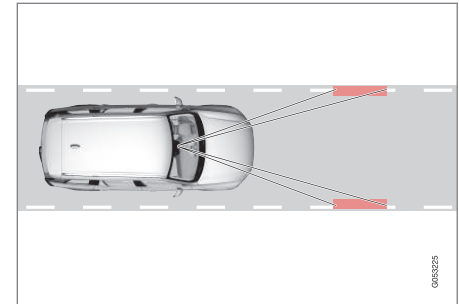

Kaamera tuvastab maantee/sõiduraja ääristusjooned.

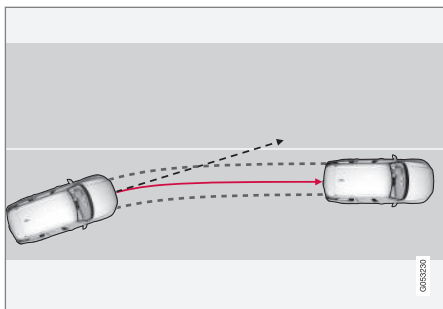

Sõidurea abisüsteem juhib auto tagasi oma sõiduritta.

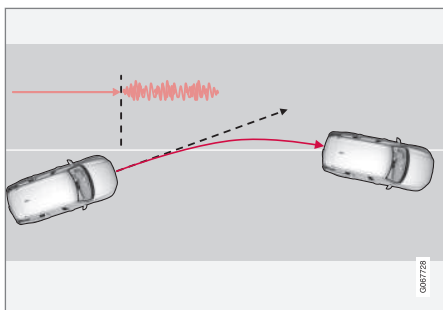

Sõiduraja abifunktsioon hoiatab rooli vibreerimise kaudu.

Olenevalt sätetest, toimib sõidurea hoidmise abisüsteem järgmiselt.

- **Abi** aktiveeritud: kui auto läheneb sõiduraja joonele, keerab funktsioon pisut rooli ja juhib auto sõidurajale tagasi.
- **Hoiatus** aktiveeritud: kui auto hakkab sõidurada ületama, hoiatatakse juhti vibreeriva rooliga.

Olemas on ka võimalus, kus korraga on aktiveeritud nii roolimisabi kui ka hoiatus.



### TÄHELEPANU

Kui suuna-/ohutuled vilguvad, sõidurajaabi roolimist ei paranda ja hoiatusi ei esita.



### HOIATUS

- Funktsioon on abivahend, mis lihtsustab sõitmist ja suurendab ohutust, kuid ei pruugi kõigis liiklus-, ilmastiku- ja teeoludes toimida.
- Soovitav on kõik selle funktsiooniga seotud kasutusjuhendi jaotised läbi lugeda, et viia end kurssi funktsiooni piirangutega ja saada teada, millest peaks enne süsteemi kasutamist teadlik olema.
- Juhiabisüsteemid ei vabasta juhti kohustusest olla valvas ja tähelepanelik. Juht vastutab alati ohutu sõidu, sobiva sõidukiiruse ja piisava vahemaa hoidmise eest teistest sõidukitest ning peab alati järgima kehtivaid liikluseeskirju.



## Sõiduraja abifunktsioon ei sekku

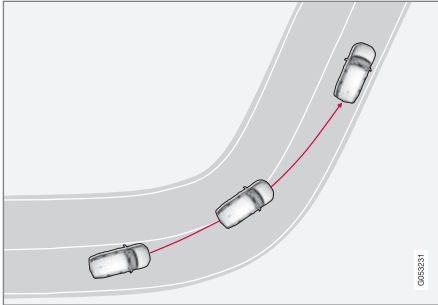

Sõiduraja hoidmise abifunktsioon ei rakendu järskudes sisekurvides.

Teatud juhtudel võimaldab sõiduraja abifunktsioon sõiduraja äärejoonte ületamist ilma sekumisea roolimisabi või hoiatusega - nt suunatulede kasutamisel või kui autol lubatakse kurve lõigata.

## Käed roolil

Selleks et sõidurajaabiga juhtimisabi toimiks, peavad juhi käed olema roolil (süsteem kontrollib pidevalt).



Kui juht ei hoia käsi roolil, kõlab hoiatussignaali ja teade julgustab juhti autot aktiivselt roolima.

- **Lane Keeping Aid Kasutage rooli**

Kui juht järgib viipa juhtimise alustamiseks, seatakse funktsioon ooterežiimi ja kuvatakse järgmine teade:

- **Lane Keeping Aid Ooterežiim kuni rooli kasutamiseni**

Seejärel pole funktsioon saadaval, kuni juht hakkab uuesti autot roolima.

## Sellega seotud teave

- Driver support system (lk. 276)
- Sõiduraja hoidmise abifunktsiooni aktiveerimine või inaktiveerimine (lk. 343)
- Sõidurajaabi piirangud (lk. 344)
- Sõidurajaabifunktsiooni sümbolid ja teated (lk. 345)

## Sõiduraja hoidmise abifunktsiooni aktiveerimine või inaktiveerimine

Sõiduraja hoidmise abifunktsioon (LKA) (LKA<sup>92</sup>) on valikuline – juht võib selle funktsiooni sisse või välja lülitada.

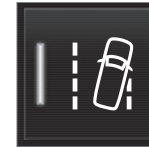

Sisse- või väljalülitamiseks kasutage keskekraani ülavaates olevat seda nuppu.

- Nupu ROHELINE märgutuli – funktsioon on sisse lülitatud.
- Nupu HALL märgutuli – funktsioon on välja lülitatud.

## Sellega seotud teave

- Sõidurajaabi (lk. 341)
- Sõidurajaabi abisüsteemi suvandi valimine (lk. 344)
- Sõidurajaabi piirangud (lk. 344)

## Sõidurajaabi abisüsteemi suvandi valimine

Juht saab valida, kuidas sõiduraja hoidmise abisüsteem (LKA<sup>93</sup>) reageerib, kui auto lahku sõidurajalt.

1. Valige keskekraani ülakuvus **Seaded** → **My Car** → **IntelliSafe**.
2. Valige **Režiim Lane Keeping Aid** korral, kuidas funktsioon reageerib.
  - **Abi** – roolimisel abistamine juhti hoitamata.
  - **Hoiatus** – juhti hoiatatakse ainult rooli vibreerimisega.
  - **Mõlemad** – juhile antakse hoiatus nii rooli vibreerimisega kui ka roolimisabi kaudu.

## Sellega seotud teave

- Sõidurajaabi (lk. 341)

## Sõidurajaabi piirangud

Teatud rasketes oludes ei saa sõiduraja abisüsteem (LKA<sup>94</sup>) juhti korralikult aidata. Selistel puhkudel soovitame süsteemi välja lülitada.

Selliste olude näited on järgmised:

- teetööd
- talvised teeolud
- vilets teekate
- väga sportlik sõidumaneer
- vilets ilm ja kehv nähtavus
- ebaselgete või puuduvate sõidurea joontega teed
- teravad nurgad või jooned (v.a sõidurea märgistus)
- kiirustundliku roolimistakistuse servomootor töötab vähendatud võimsusega, nt jahutamine ülekuumenemise korral.

Kõnealune funktsioon ei suuda tuvastada tõkkeid, piirdeid ja sõidutee ääres olevaid muid sarnaseid takistusi.

### TÄHELEPANU

See funktsioon kasutab auto kaamera- ja radariüksust, millel on teatud üldpiirangud.

## Sellega seotud teave

- Sõidurajaabi (lk. 341)
- Kiirusest olenev juhtajami koormusjõud (lk. 276)
- Kaamera ja radariüksuse piirangud (lk. 399)



<sup>92</sup> Lane Keeping Aid

<sup>93</sup> Lane Keeping Aid

<sup>94</sup> Lane Keeping Aid



## Sõidurajaabifunktsiooni sümbolid ja teated

Juhiekraanil saab kuvada sõiduraja abifunktsiooniga LKA<sup>95</sup> seotud erinevaid sümboleid ja teateid. Allpool on toodud mõned näited.

Tähis	Teade	Spetsifikatsioon
	Juhi tuginäht. Vähendatud funkts. Vajab hooldust	Süsteem ei tööta korrapäraselt. Võtke ühendust teenindusega <sup>A</sup> .
	Tuuleklaasi andur Andur blokeeritud, vt kasutusjuhendit	Eesolevat sõiduteed näitava kaamera töövõimet on vähendatud.

<sup>95</sup> Lane Keeping Aid



Tähis	Teade	Spetsifikatsioon
	<p>Lane Keeping Aid Kasutage rooli</p>	<p>LKA roolimisabi ei tööta, kui juht ei hoia käsi roolil. Järgige juhiseid ja juhtige sõidukit.</p>
	<p>Lane Keeping Aid Ooterežiim kuni rooli kasutamiseni</p>	<p>LKA lülitub ooterežiimi, kuni juht uuesti autot roolima hakkab.</p>

<sup>A</sup> Soovitatav on kasutada volitatud Volvo teenindust.

Tekstteate kustutamiseks vajutage lühidalt rooli parempoolse klahvistiku keskel olevat klahvi .

Kui teade ei kao, võtke ühendust teenindusega<sup>A</sup>.

**Sellega seotud teave**

- Sõidurajaabi (lk. 341)
- Sõiduraja abisüsteemi kuvarežiim (lk. 347)
- Sõidurajaabi piirangud (lk. 344)

## Sõiduraja abisüsteemi kuvarežiim

Sõiduraja abisüsteemi (LKA<sup>96</sup>) kujutatakse juhiekraanil sümbolitega, mis olenevad olukorrast.



Siin on toodud sümbolite ja nende esindavate olude näited.

### Saadaval



Saadaval – sümbolil olevad sõidurea jooned on VALGED.

Sõidurea abi skannib ühte või mõlemat sõidurea joont.

### Pole saadaval



Pole saadaval – sümbolil olevad sõidurea jooned on HALLID.

Sõidurea abi ei suuda tuvastada sõiduridu, kiirus on liiga madal või tee liiga kitsas.

### rooliabi/-hoiatuse märg



Juhtimisabi/-hoiatus – sümbolil esitatud sõidurea jooned on VÄRVILISED.

Sõidurea hoidmise süsteem märgib, et süsteem annab hoiatuse ja/või püüab autot tagasi sõiduritta juhtida.

## Sellega seotud teave

- Sõidurajaabi (lk. 341)
- Sõidurajaabi piirangud (lk. 344)

## Roolimisabi kokkupõrkeohu korral

Funktsioon **Kokkupõrke vältimise abi** võib aidata juhil vähendada auto soovimatut sõidurajalt väljumise ohtu ja/või kokkupõrkeohtu teise sõiduki või takistusega, roolides auto selle sõidurajale tagasi ja/või keerates kõrvale.

Funktsioon koosneb alltoodud alamfunktsioonidest.

- Roolimisabi rajalt kõrvalekaldumise ohu korral
- Roolimisabi vastutuleva sõidukiga kokkupõrke ohu korral
- Roolimisabi tagant otsasõidu ohu korral\*

Pärast aktiveerumist teavitatakse juhti sellest teatega:

### Kokkupõrke vältimise abi Autom. sekkumine

## HOIATUS

- Funktsioon on abivahend, mis lihtsustab sõitmist ja suurendab ohutust, kuid ei pruugi kõigis liiklus-, ilmastiku- ja teeloludes toimida.
- Soovitatav on kõik selle funktsiooniga seotud kasutusjuhendi jaotised läbi lugeda, et viia end kurssi funktsiooni piirangutega ja saada teada, millest peaks enne süsteemi kasutamist teadlik olema.
- Juhiabisüsteemid ei vabasta juhti kohustusest olla valvas ja tähelepanelik. Juht vastutab alati ohutu sõidu, sobiva sõidukiiruse ja piisava vahemaa hoidmise eest teistest sõidukitest ning peab alati järgima kehtivaid liikluseeskirju.

## TÄHELEPANU

Juht peab alati otsustama, kui palju auto peab pöörama – auto ei võta kunagi juhtimist täielikult üle.

### Sellega seotud teave

- Driver support system (lk. 276)
- Juhtimisabi aktiveerimine või inaktiveerimine kokkupõrkeohu korral (lk. 349)

- Roolimisabi rajalt kõrvalekaldumise ohu korral (lk. 349)
- Roolimisabi vastutuleva sõidukiga kokkupõrke ohu korral (lk. 350)
- Roolimisabi tagant otsasõidu ohu korral\* (lk. 351)
- Roolimisabi kokkupõrkeohu korral ja selle piirangud (lk. 352)
- Juhtimisabi sümbolid ja teated kokkupõrkeohu korral (lk. 353)

## Juhtimisabi aktiveerimine või inaktiveerimine kokkupõrkeohu korral

Roolimisabi funktsioon on valikuline – juht võib selle sisse või välja lülitada.



Sisse- või väljalülitamiseks kasutage keskekraani ülavaates olevat seda nuppu.

- Nupu ROHELINE märgutuli – funktsioon on sisse lülitatud.
- Nupu HALL märgutuli – funktsioon on välja lülitatud.

See funktsioon aktiveeritakse mootori käivitamisel automaatselt<sup>97</sup>.

## **i** TÄHELEPANU

Funktsiooni **Kokkupõrke vältimise abi** deaktiveerimisel lülitatakse kõik alamfunktsioonid välja:

- roolimisabi rajalt kõrvalekaldumise ohu korral;
- roolimisabi vastutuleva sõidukiga kokkupõrke ohu korral;
- roolimisabi tagant otsasõidu ohu korral\*

Kuigi seda funktsiooni saab deaktiveerida, on soovitatav see hoida aktiivsesena, kuna see suurendab enamikel juhtudel sõiduohutust.

## Sellega seotud teave

- Roolimisabi kokkupõrkeohu korral (lk. 348)
- Roolimisabi kokkupõrkeohu korral ja selle piirangud (lk. 352)

## Roolimisabi rajalt kõrvalekaldumise ohu korral

Roolimisabil on mitu alamfunktsiooni. Juhtimisabi teelt väljasõitmise ohu funktsioon aitab vähendada ohtu, et auto kogemata teelt välja sõidab, juhtides auto aktiivselt tagasi teele.

Funktsioonil on kaks sekkumise aktiveerimistaset.

- Ainult roolimisabi
- Roolimisabi koos pidurdamisega

### Ainult roolimisabi

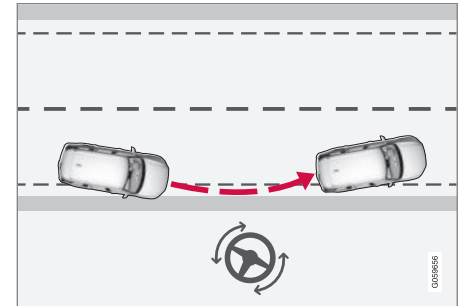

Roolimisabi sekkumine

<sup>97</sup> Teatud turgudel aktiveeritakse uuesti säte, mida kasutati auto välja lülitamisel.

#### ◀ Roolimisabi koos pidurdamisega

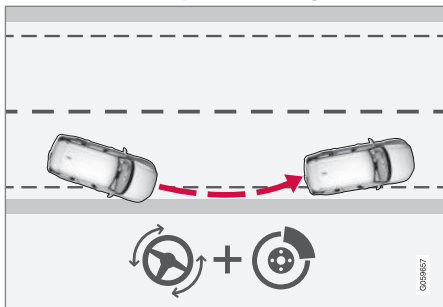

Roolimisabi ja pidurite sekkumine

Pidurdamine aitab olukordades, kus ainuüksi roolimisabist ei piisa. Pidurdusjõudu kohandatakse automaatselt olenevalt väljasõidu olukorrast.

Funktsioon on aktiivne, kui auto kiirus on 65–140 km/h (40–87 mph) maanteel, kus on selgelt nähtav teemärgistus.

Kaamera tuvastab maantee/sõiduraja värvitud ääristusjooni. Kui auto on sõitmas sõiduraja ääristustest üle, roolitakse auto teele tagasi. Kui roolimisabist ei piisa, rakendatakse ka pidureid.

Funktsioon **ei** mõjuta aga juhtimis- või pidurdamisabi, kui kasutate suunatulesid. Peale selle, kui funktsioon tuvastab, et juht roolib autot aktiivselt, lükatakse funktsiooni aktiveerimine edasi.

#### Sellega seotud teave

- Roolimisabi kokkupõrkeohu korral (lk. 348)
- Roolimisabi kokkupõrkeohu korral ja selle piirangud (lk. 352)

#### Roolimisabi vastutuleva sõidukiga kokkupõrke ohu korral

Roolimisabil on mitu alamfunktsiooni. Avarii korral rakenduv roolimisabi aitab tähelepanu kaotanud juhti, kes ei pane tähele, et auto liigub vastassuunavööndisse.

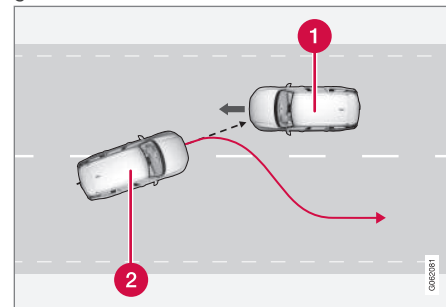

Funktsioon aitab autot tagasi õigele sõidurajale roolida.

- 1 Vastutulevad sõidukid
- 2 Teie auto

Samal ajal, kui aktiveeritakse roolimisest sekkumine, aktiveeritakse ka juhiabi kokkupõrkehoiatus. Kokkupõrkehoiatuses olevat pidurdust ei aktiveerita.

Funktsioon on aktiivne, kui auto kiirus on 60–140 km/h (37–87 mph) maanteel, kus on selgelt nähtav teemärgistus.



Kui auto hakkab sõidurajalt kõrvale kalduma, kui samal ajal läheneb vastassuunast sõiduk, aitab see funktsioon juhil auto tagasi sõidurajale roolida.

Funktsioon **ei** sekku juhtimisabi rakendamisesse suunatule kasutamise korral. Peale selle, kui funktsioon tuvastab, et juht roolib autot aktiivselt, lükkatakse funktsiooni aktiveerimine edasi.

### Sellega seotud teave

- Roolimisabi kokkupõrkeohu korral (lk. 348)
- Juhiabisüsteemi hoiatus kokkupõrkeohu korral (lk. 336)
- Roolimisabi kokkupõrkeohu korral ja selle piirangud (lk. 352)

### Roolimisabi tagant otsasõidu ohu korral\*

Roolimisabil on mitu alamfunktsiooni. Roolimisabi aitab tagant otsasõidu ohu korral hajunud tähelepanuga juhti, kes ei märka, et auto hakkab sõidurajalt kõrvale kalduma, kui samal ajal läheneb kas tagant või pimealast sõiduk.

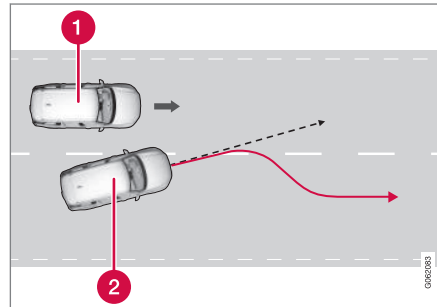

Funktsioon aitab autot tagasi õigele sõidurajale roolida.

- 1 Teine sõiduk pimealas
- 2 Teie auto

Kui auto hakkab sõidurajalt kõrvale kalduma, kui samal ajal on pimealas teine sõiduk või kui kõrvalrajalt läheneb kiiresti muu sõiduk, aitab see funktsioon juhil auto tagasi sõidurajale roolida.

Funktsioon suudab aidata isegi siis, kui juht vahetab sõidurada tahtlikult, kasutades suunatulesid, kuid ei märka lähenevat sõidukit.

Funktsioon on aktiivne, kui auto kiirus on 60–140 km/h (37–87 mph) maanteel, kus on selgelt nähtav teemärgistus.

Uksepeeglite tuled vilguvad roolimissekku-mise ajal, olenemata sellest, kas funktsioon BLIS<sup>98</sup> on aktiveeritud.

### Sellega seotud teave

- Roolimisabi kokkupõrkeohu korral (lk. 348)
- BLIS\* (lk. 355)
- Roolimisabi kokkupõrkeohu korral ja selle piirangud (lk. 352)

<sup>98</sup> Blind Spot Information

## Roolimisabi kokkupõrkeohu korral ja selle piirangud

Funktsioon võib teatud tingimustes toimida piiratult ja võib juhtuda, et see ei sekku, nt:

- väikeste sõidukite korral, nagu mootorrattad;
- kui suurem osa autost on jõudnud külgmisele rajale;
- ebaselgete või puuduvate rajatähistustega teedel/sõiduradadel
- väljaspool kiirusvahemikku 60–140 km/h (37–87 miili tunnis);
- kiirustundliku roolimistakistuse servomootor töötab vähendatud võimsusega, nt jahutamine ülekuumenemise korral.

Muud keerulised olukorrad on nt:

- teetööd
- talvised teeolud
- kitsad teed
- vilets teekate
- väga sportlik sõidumaneer
- vilets ilm ja kehv nähtavus

Nendes rasketes oludes ei saa funktsioon juhti korralikult aidata. Sellistel puhkudel soovitame funktsiooni välja lülitada.

### TÄHELEPANU



See funktsioon kasutab auto kaamera- ja radariüksust, millel on teatud üldpiirangud.

### Sellega seotud teave

- Roolimisabi kokkupõrkeohu korral (lk. 348)
- Roolimisabi rajalt kõrvalekaldumise ohu korral (lk. 349)
- Roolimisabi vastutuleva sõidukiga kokkupõrke ohu korral (lk. 350)
- Roolimisabi tagant otsasõidu ohu korral\* (lk. 351)

## Juhtimisabi sümbolid ja teated kokkupõrkeohu korral

Juhiekraanil võidakse kuvada juhtimisabi puudutavaid sümboleid ja teateid. Allpool on toodud mõned näited.

Tähis	Teade	Spetsifikatsioon
	Kokkupõrke vältimise abi Autom. sekkumine	Kui funktsioon on aktiivne, kuvatakse vastav juhti teavitav teade.
	Tuuleklaasi andur Andur blokeeritud, vt kasutusjuhendit	Eesolevat sõiduteed näitava kaamera töövoimet on vähendatud.

Tekstteate kustutamiseks vajutage lühidalt rooli parempoolse klahvistiku keskel olevat klahvi .

Kui teade jääb alles: võtke ühendust töökojaga (soovitame volitatud Volvo teenindust).

### Sellega seotud teave

- Roolimisabi kokkupõrkeohu korral (lk. 348)
- Roolimisabi kokkupõrkeohu korral ja selle piirangud (lk. 352)

## Rear Collision Warning\*<sup>99</sup>

Funktsioon Rear Collision Warning<sup>100</sup> (RCW) aitab vältida juhil kokkupõrget tagant läheneva sõidukiga.

Tagumistes sõidukites olevaid juhte saab hoiatada ähvardavast kokkupõrkest, nii et funktsioon vilgutab intensiivselt suunatulesid.

Kui kiirus on väiksem kui 30 km/h (20 miili tunnis), siis tuvastab funktsioon, et autole võidakse tagant otsa sõita ja turvavöö eelpingutid võivad eesmise turvavööd pingule tõmmata. Whiplash Protection System aktiveeritakse ka kokkupõrke korral.

Enne tagant kokkupõrget, võib funktsioon aktiveerida ka jalgpiduri, et vähendada auto otsekiirendust kokkupõrke ajal. Jalgpidur aktiveeritakse vaid siis, kui auto seisab paigal. Gaasipedaali vajutamisel vabastatakse piduri-pedaal viivitamatult.

See funktsioon aktiveeritakse mootori käivitamisel automaatselt.

<sup>99</sup> Tagant otsasõidu hoiatus.

<sup>100</sup> Funktsioon ei ole kõigis riikides saadaval.

<sup>101</sup> tagant otsasõidu hoiatus.

## HOIATUS

- Funktsioon on abivahend, mis lihtsustab sõitmist ja suurendab ohutust, kuid ei pruugi kõigis liiklus-, ilmastiku- ja teeloludes toimida.
- Soovitatav on kõik selle funktsiooniga seotud kasutusjuhendi jaotised läbi lugeda, et viia end kurssi funktsiooni piirangutega ja saada teada, millest peaks enne süsteemi kasutamist teadlik olema.
- Juhiabisüsteemid ei vabasta juhti kohustusest olla valvas ja tähelepanelik. Juht vastutab alati ohutu sõidu, sobiva sõidukiiruse ja piisava vahemaa hoidmise eest teistest sõidukitest ning peab alati järgima kehtivaid liikluseeskirju.

### Sellega seotud teave

- Driver support system (lk. 276)
- Funktsiooni Rear Collision Warning\* piirangud (lk. 354)
- Whiplash Protection System (lk. 43)

## Funktsiooni Rear Collision Warning\*<sup>101</sup> piirangud

Mõningal juhul võib funktsioonil Rear Collision Warning (RCW) olla kokkupõrkeohu olukorras raskusi juhi aitamiseks.

See võib juhtuda järgmiste asjaolude tõttu.

- Tagant tulevat sõidukit märgatakse liiga hilja.
- Tagant tulev sõiduk vahetab viimasel hetkel rida.
- Auto elektrisüsteemiga on ühendatud haagis, jalgrattaraam vms; sellisel juhul inaktiveeritakse funktsioon automaatselt.

## TÄHELEPANU

Teatud riikides **ei** anna RCW kohaliku liikluseeskirja tõttu suunatudega hoiatust. Sellisel juhul osa funktsioonist inaktiveeritakse.

**i TÄHELEPANU**

Funktsiooni Rear Collision Warning\* hoiatus koos suunatudega on deaktiveeritud, kui kokkupõrke hoiatussüsteemi hoiatuse kaugus funktsioonis City Safety on määratud madalaimale tasemele „Hiljem“.

Turvavöö eelpingutus- ja pidurdusfunktsioonid on siiski endiselt aktiivsed.

**i TÄHELEPANU**

See funktsioon kasutab auto kaamera- ja radariüksust, millel on teatud üldpiirangud.

**Sellega seotud teave**

- Rear Collision Warning\* (lk. 354)
- Hoiatuskauguse seadistamine City Safety (lk. 286)
- Kaamera ja radariüksuse piirangud (lk. 399)

**BLIS\***

Funktsioon BLIS<sup>102</sup> aitab juhil tuvastada sõidukist diagonaalselt taga ja kõrval asuvaid sõidukeid, et aidata juhil sõita tiheda liiklusega teedel, kus on mitu samasuunalist sõidurada.



BLIS tule asukoht

BLIS on juhiabisüsteem, mis hoiatab juhti järgnevatel olukordades:

- sõidukid auto pimealal
- kiiresti lähenevad autod autole kõige lähemal vasakul ja paremal sõidurajal.

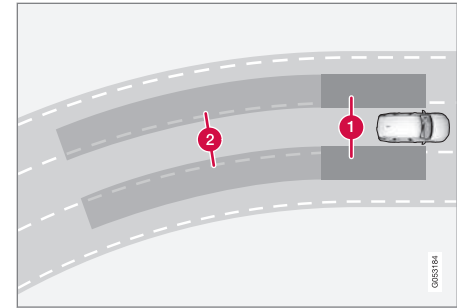

BLIS tööprintsip

- 1 Pimenurga ala
- 2 Kiiresti läheneva sõiduki ala

Süsteem reageerib järgmistel juhtudel:

- teie autost sõidetakse mööda
- teine sõiduk läheneb kiiresti teie autole.

Juhul kui BLIS tuvastab sõiduki tsoonis 1 või kiirelt läheneva sõiduki tsoonis 2, süttib vas-tava külje küljepeeglis märgutuli ja jääb põlema. Kui juht lülitab hoiatusega samal küljel sisse suunatule, hakkab põlev märgutuli intensiivsema valgusega vilkuma.

BLIS on aktiivne, kui juhi sõiduk liigub kiirusel üle 10 km/h (6 miili/h).

- ◀ Kui mõõduvad sõidukid liiguvad rohkem kui 15 km/h (9 miili/h) kiiremini kui juhi sõiduk, siis BLIS ei reageeri.

### **i** TÄHELEPANU

Lamp süttib auto sellel küljel, kus süsteem avastas sõiduki. Kui autost mõeldakse korraga mõlemalt poolt, süttivad mõlemad lambid.

### **⚠** HOIATUS

- Funktsioon on abivahend, mis lihtsustab sõitmist ja suurendab ohutust, kuid ei pruugi kõigis liiklus-, ilmastiku- ja teeoludes toimida.
- Soovitav on kõik selle funktsiooniga seotud kasutusjuhendi jaotised läbi lugeda, et viia end kurssi funktsiooni piirangutega ja saada teada, millest peaks enne süsteemi kasutamist teadlik olema.
- Juhiabisüsteemid ei vabasta juhti kohustusest olla valvas ja tähelepanelik. Juht vastutab alati ohutu sõidu, sobiva sõidukiiruse ja piisava vahemaa hoidmise eest teistest sõidukitest ning peab alati järgima kehtivaid liikluseeskirju.

### Sellega seotud teave

- Driver support system (lk. 276)
- Funktsiooni BLIS sisse- või väljalülitamine (lk. 356)
- Funktsiooni BLIS piirangud (lk. 357)
- BLIS teated (lk. 358)

### Funktsiooni BLIS sisse- või väljalülitamine

Funktsiooni BLIS<sup>103</sup> saab sisse või välja lülitada.



Sisse- või väljalülitamiseks kasutage keskekraani ülavaates olevat seda nuppu.

- Nupu ROHELINE märgutuli – funktsioon on sisse lülitatud.
- Nupu HALL märgutuli – funktsioon on välja lülitatud.

Kui BLIS on mootori käivitamisel aktiveeritud, siis kinnitatakse selle käivitamist uksepeegli suunatud ühekordse vilkumisega.

Juhul kui BLIS oli mootori väljalülitamisel deaktiveeritud, siis on see deaktiveeritud ka mootori järgmise sisselülitamise ajal ning siis suunatud enam põlema ei hakka.

### Sellega seotud teave

- BLIS\* (lk. 355)
- Funktsiooni BLIS piirangud (lk. 357)

<sup>103</sup>Blind Spot Information

## Funktsiooni BLIS piirangud

Funktsioon BLIS<sup>104</sup> võib olla teatud olukordades piiratud.



Hoidke näidatud pind puhtana nii auto vasakul kui ka paremal küljel<sup>105</sup>.

Näiteid piirangutest:

- Anduritel olev mustus, jää ja lumi võivad funktsioonide talitlust piirata ja häired välja lülitada.
- Funktsioon BLIS deaktiveeritakse automaatselt, kui auto elektrisüsteemiga ühendatakse haagis, jalgrattahoidik või muu sarnane seade.
- Funktsiooni BLIS heaks toimimiseks ei tohi haakekonksule paigaldada jalgrattahoidikut, pagasihoidikut ega muud sarnast seadet.

<sup>104</sup>Blind Spot Information

<sup>105</sup>MÄRKUS. Pilt on illustratiivne; üksikasjad olenevad konkreetsest mudelist.

### HOIATUS

- BLIS ei toimi järskudes kurvides.
- BLIS ei toimi auto tagurdamisel.

### TÄHELEPANU

See funktsioon kasutab auto radariüksusi, millel on teatud üldpiirangud.

### Sellega seotud teave

- BLIS\* (lk. 355)
- Kaamera ja radariüksuse piirangud (lk. 399)

## BLIS teated

Juhi ekraanil võidakse kuvada rakendusega BLIS<sup>106</sup> seotud teated. Allpool on toodud mõned näited.

Teade	Spetsifikatsioon
Pimeala andur Vajab hooldust	Süsteem ei tööta korrapäraselt. Võtke ühendust teenindusega <sup>A</sup> .
Pimeala süst. väljas Ühendati haagis	Kuna auto elektrisüsteemi ühendati haagis, on BLIS ja CTA <sup>B</sup> välja lülitatud.

<sup>A</sup> Soovitatav on kasutada volitatud Volvo teenindust.

<sup>B</sup> Cross Traffic Alert\*

Tekstteate kustutamiseks vajutage lühidalt rooli parempoolse klahvistiku keskel olevat klahvi .

Kui teade ei kao, võtke ühendust teenindusega<sup>A</sup>.

## Sellega seotud teave

- BLIS\* (lk. 355)
- Cross Traffic Alert\* (lk. 363)

<sup>106</sup>Blind Spot Information



## Driver Alert Control

Funktsioon Driver Alert Control (DAC) on mõeldud juhi tähelepanu äratamiseks eba-kindlate juhtimisvõtete korral, nt olukorras, kus juhi tähelepanu hajub või kui juht hakkab unne vajuma.

Funktsiooni DAC eesmärk on tuvastada aeglaselt halvenev sõiduvõime ning see on ette nähtud kasutamiseks peamiselt suurtel teedel. Funktsioon ei ole mõeldud kasutamiseks linnaliikluses.

Funktsioon aktiveeritakse siis, kui kiirus ületab 65 km/h (40 mph) ning jääb aktiivseks, kuni kiirus on suurem kui 60 km/h (37 mph).

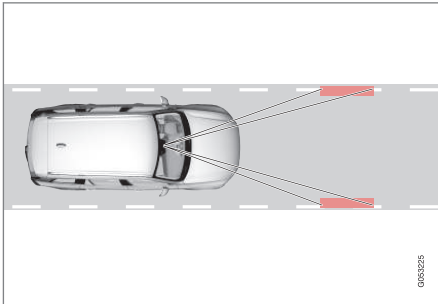

DAC loeb auto asendit sõidurajal.

Kaamera tuvastab sõiduteel oleva teemärgisuse ja võrdleb teelõiku rooli liigutamisega.

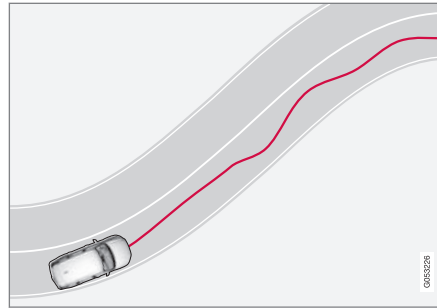

Autot juhitakse sõidurajal korrapäratult.



Kui sõidustiil muutub märgatavalt ebaühtlaseks, kuvatakse juhiekraanil see hoiatussümbol, kostab helisignaali ja kuvatakse tekstisõnum **Aeg teha paus**.

Kui autol on Sensus Navigation\* ja funktsioon **Puhkepeatuse juhised** on aktiveeritud, kuvatakse ka sobiva puhkekoha soovitused.

Hoiatust korratakse mõne aja pärast, kui juhi käitumine ei parane.

## ⚠ HOIATUS

Funktsiooni Driver Alert Control ei tohi kasutada sõitmise aja pikendamiseks. Juht peab tegema korrapäraseid pause ja veenduma, et ta oleks puhunud.

## ⚠ HOIATUS

Häiret funktsioonilt Driver Alert Control tuleb võtta väga tõsiselt, sest unine juht ei kontrolli sageli enda seisundit.

Häire kõlamisel või kui tunnete väsimust:

- peatage auto turvaliselt niipea kui võimalik ja puhake.

Uuringud on näidanud, et väsinuna auto juhtimine on niisama ohtlik kui alkoholi või muude stimulantide mõju all.

## ⚠ HOIATUS

- Funktsioon on abivahend, mis lihtsustab sõitmist ja suurendab ohutust, kuid ei pruugi kõigis liiklus-, ilmastiku- ja teeoludes toimida.
- Soovitav on kõik selle funktsiooniga seotud kasutusjuhendi jaotised läbi lugeda, et viia end kurssi funktsiooni piirangutega ja saada teada, millest peaks enne süsteemi kasutamist teadlik olema.
- Juhiabisüsteemid ei vabasta juhti kohustusest olla valvas ja tähelepanelik. Juht vastutab alati ohutu sõidu, sobiva sõidukiiruse ja piisava vahemaa hoidmise eest teistest sõidukitest ning peab alati järgima kehtivaid liikluseeskirju.



#### ◀ Sellega seotud teave

- Driver support system (lk. 276)
- Funktsiooni Driver Alert Control sisse- või väljalülitamine (lk. 360)
- Funktsiooniga Driver Alert Control puhkekoha juhendamise valimine hoiatuse korral (lk. 360)
- Funktsiooni Driver Alert Control piirangud (lk. 361)

#### Funktsiooni Driver Alert Control sisse- või väljalülitamine

Funktsiooni Driver Alert Control (DAC) saab sisse või välja lülitada.

1. Vajutage keskekraani ülavaates **Seaded**.
2. Valige **My Car** → **IntelliSafe** → **Driver Alert**.
3. Valige või tühistage valik **Tähelepanu hoiatus** funktsiooni aktiveerimiseks või inaktiveerimiseks.

#### Sellega seotud teave

- Driver Alert Control (lk. 359)
- Funktsiooni Driver Alert Control piirangud (lk. 361)

#### Funktsiooniga Driver Alert Control puhkekoha juhendamise valimine hoiatuse korral

Kui autos on funktsioon Sensus Navigation\*, saab juht aktiveerida juhendi, mis soovitab automaatselt sobivat puhkeala, kui Driver Alert Control (DAC) annab hoiatuse.

Õhukvaliteedianduri puhul saab valida, kas funktsioon **Puhkepeatuse juhised** on sisse või välja lülitatud.

1. Vajutage keskekraani ülavaates **Seaded**.
2. Valige **My Car** → **IntelliSafe** → **Driver Alert**.
3. Valige või tühistage valik **Puhkepeatuse juhised** funktsiooni aktiveerimiseks või inaktiveerimiseks.

#### Sellega seotud teave

- Driver Alert Control (lk. 359)
- Funktsiooni Driver Alert Control piirangud (lk. 361)

## Funktsiooni Driver Alert Control piirangud

Funktsioon Driver Alert Control (DAC) võib olla teatud olukordades piiratud. Mõnel juhul võib süsteem anda hoiatuse ka siis, kui juhi sõiduvõime ei ole halvenenud, nt:

- tugeva küljetuule korral
- rööpasse sõidetud teekatetel.

### **⚠ HOIATUS**

Mõnel juhul ei mõjuta juhi väsimus sõiduvõime – nt süsteemi Pilot Assist\* kasutamisel –, mistõttu ei esita DAC hoiatust.

Seetõttu tuleb väsimuse tundmisel alati peatuda ja puhata, olenemata sellest, kas funktsioon on esitanud hoiatuse või mitte.

### **i TÄHELEPANU**

See funktsioon kasutab auto kaamera- ja radariüksust, millel on teatud üldpiirangud.

## Sellega seotud teave

- Driver Alert Control (lk. 359)
- Kaamera ja radariüksuse piirangud (lk. 399)

## Pikivahe hoiatus\*<sup>107</sup>

Pikivahe hoiatuse funktsioon aitab juhil märgata, et aeg eesoleva sõidukini jõudmiseni on liiga lühike. Pikivahe hoiatuse kuvamiseks peab autol olema esiklaasinäidik\*.

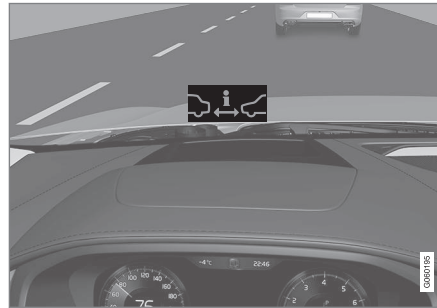

Pikivahe hoiatuse sümbol esiklaasinäidikul.

Esiklaasinäidikuga autodel kuvatakse sümbol esiklaasil seni, kuni pikivahe ees sõitva sõidukiga on eelseadistatud sättest väiksem. See eeldab, et funktsioon **Kuva juhiabi** on auto menüüsüsteemi sätetes aktiveeritud.

Pikivahe hoiatuse funktsioon on aktiivne kiirusel üle 30 km/h (20 mph) ning funktsioon reageerib ainult eesolevale samas suunas liikuvale sõidukile. Kaugust vastutulevatest, aeglastest või seisvatest sõidukitest ei näidata.

### **i TÄHELEPANU**

Tugev päikesevalgus, äärmuslikud valguskontrastid, päikeseprillide kasutamine või kõrvale vaatamine võivad raskendada visuaalse hoiatussignaali nägemist tuuleklaasil.

### **i TÄHELEPANU**

Kui kohanduv püsikiirusehoidja\* või Pilot Assist\* on aktiivne, siis on pikivahe hoiatus inaktiveeritud.

### **⚠ HOIATUS**

Pikivahe hoiatus reageerib ainult siis, kui vahemaa eesoleva autoni on valitud väärtsüst väiksem – auto kiirus ei muutu.

<sup>107</sup>Distance Alert



## **⚠ HOIATUS**

- Funktsioon on abivahend, mis lihtsustab sõitmist ja suurendab ohutust, kuid ei pruugi kõigis liiklus-, ilmastiku- ja teeloludes toimida.
- Soovitatav on kõik selle funktsiooniga seotud kasutusjuhendi jaotised läbi lugeda, et viia end kurssi funktsiooni piirangutega ja saada teada, millest peaks enne süsteemi kasutamist teadlik olema.
- Juhiabisüsteemid ei vabasta juhti kohustusest olla valvas ja tähelepanelik. Juht vastutab alati ohutu sõidu, sobiva sõidukiiruse ja piisava vahemaa hoidmise eest teistest sõidukitest ning peab alati järgima kehtivaid liikluseeskirju.

### **Sellega seotud teave**

- Pikivahe hoiatuse aktiveerimine või inaktiveerimine (lk. 362)
- Pikivahe hoiatuse piirangud (lk. 362)
- Ajaintervall eesoleva sõidukini (lk. 339)
- Juhiabisüsteemi hoiatus kokkupõrkeohu korral (lk. 336)
- Esiklaasi ekraan\* (lk. 135)

<sup>108</sup>Distance Alert

<sup>109</sup>Distance Alert

## **Pikivahe hoiatuse aktiveerimine või inaktiveerimine<sup>108</sup>**

Pikivahe hoiatuse saab välja lülitada. Funktsioon on saadaval vaid autodel, mis kuvavad teavet tuuleklaasil nii-öelda esiklaasinäidikul\*.



Sisse- või väljalülitamiseks kasutage keskekraani ülavaates olevat seda nuppu.

- Nupu ROHELINE märgutuli – funktsioon on sisse lülitatud.
- Nupu HALL märgutuli – funktsioon on välja lülitatud.

Pikivahehoiatus aktiveeritakse mootori käivitamisel automaatselt.

### **Sellega seotud teave**

- Pikivahe hoiatus\* (lk. 361)
- Pikivahe hoiatuse piirangud (lk. 362)

## **Pikivahe hoiatuse piirangud<sup>109</sup>**

Pikivahe hoiatus võib olla teatud olukordades piiratud. Funktsioon on saadaval vaid autodel, mis kuvavad teavet tuuleklaasil nii-öelda esiklaasinäidikul\*.

## **⚠ HOIATUS**

- Sõiduki suurus võib mõjutada tuvastamise võimekust, nt mootorrattaste korral, mis võib tähendada, et ohutuli süttib hiljem kui on määratud või et hoiatust ajutiselt ei esitata.
- Väga suur kiirus võib samuti põhjustada hoiatustule hilisemat süttimist, sest radarisüsteemi tööulatus on piiratud.

## **i TÄHELEPANU**

See funktsioon kasutab auto kaamera- ja radariüksust, millel on teatud üldpiirangud.

### **Sellega seotud teave**

- Pikivahe hoiatus\* (lk. 361)
- Kaamera ja radariüksuse piirangud (lk. 399)
- Esiklaasi ekraan\* (lk. 135)

## Cross Traffic Alert\*<sup>110</sup>

Cross Traffic Alert (CTA) on juhiabi süsteem, mis täiendab funktsiooni BLIS<sup>111</sup>, et aidata juhil tuvastada tagurdamise ajal risti lähenevaid sõidukeid.

**Automaatse pidurduse** alamfunktsioon võib aidata autot peatada siis, kui kokkupõrkeoht tekib märkamatuks jäänud sõiduki tõttu.

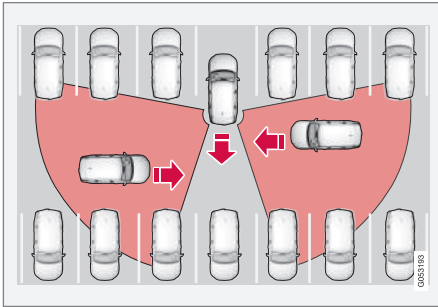

Näites kohtadest, kus CTA võib aidata juhil tuvastada tagurdamisel takistusi.

CTA on eelkõige ette nähtud sõidukite avastamiseks. Soodsate tingimuste korral võib see avastada ka väiksemaid objekte, näiteks jalgrattureid ja jakakäijaid.

Funktsioon on aktiivne vaid juhul, kui auto on tagurpidi veeremises või kui on valitud tagurpidikäik.

Juhul kui CTA tajub, et midagi on külje pealt lähenemas, siis antakse sellest märku järgmisel viisil.

- helisignaali - heli kostub kas vasak- või parempoolsest kõlarist, olenevalt sellest, kummalt poolt objekt läheneb.
- Ekraanile ilmub helendav **Parkimisabi süsteem**-graafika ikoon.
- Parkimise abi kaamera pealtvaatesse ilmub ikoon.

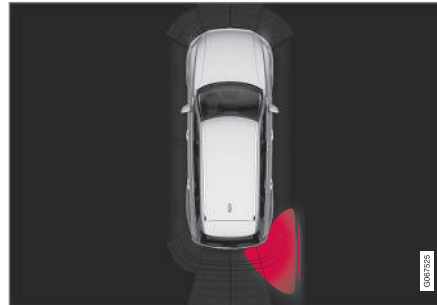

Ekraanile ilmub **Parkimisabi süsteem**-graafika Cross Traffic Alert valgustatud ikoon.

Kui juht ei jälgi CTA hoiatust ja kokkupõrget pole võimalik vältida, lülitub auto peatamiseks sisse **automaatse pidurduse** funktsioon ja

juhiekraanil kuvatakse selgitav tekst, miks auto pidurdas.

## **⚠** HOIATUS

- Funktsioon on abivahend, mis lihtsustab sõitmist ja suurendab ohutust, kuid ei pruugi kõigis liiklus-, ilmastiku- ja teeoludes toimida.
- Soovitav on kõik selle funktsiooniga seotud kasutusjuhendi jaotised läbi lugeda, et viia end kurssi funktsiooni piirangutega ja saada teada, millest peaks enne süsteemi kasutamist teadlik olema.
- Juhisüsteemid ei vabasta juhti kohustusest olla valvas ja tähelepanelik. Juht vastutab alati ohutu sõidu, sobiva sõidukiiruse ja piisava vahemaa hoidmise eest teistest sõidukitest ning peab alati järgima kehtivaid liikluseeskirju.

## Sellega seotud teave

- Driver support system (lk. 276)
- Funktsiooni Cross Traffic Alert sisse- või väljalülitamine\* (lk. 364)
- Funktsiooni Cross Traffic Alert\* piirangud (lk. 364)

<sup>110</sup> Ristsuunalise liikluse hoiatus autoga tagurdamisel.

<sup>111</sup> Blind Spot Information

- Funktsiooni Cross Traffic Alert teated\* (lk. 366)
- BLIS\* (lk. 355)
- Parkimisabi\* (lk. 367)

## Funktsiooni Cross Traffic Alert sisse- või väljalülitamine\*<sup>112</sup>

Juht võib funktsiooni Cross Traffic Alert (CTA) välja lülitada.



Sisse- või väljalülitamiseks kasutage keskekraani ülavaates olevat seda nuppu.

- Nupu ROHELINE märgutuli – funktsioon on sisse lülitatud.
- Nupu HALL märgutuli – funktsioon on välja lülitatud.

Funktsioon aktiveeritakse mootori käivitamisel automaatselt.

### Sellega seotud teave

- Cross Traffic Alert\* (lk. 363)
- Funktsiooni Cross Traffic Alert\* piirangud (lk. 364)
- Funktsiooni Cross Traffic Alert teated\* (lk. 366)

## Funktsiooni Cross Traffic Alert\*<sup>113</sup> piirangud

Automaatpidurdusega funktsioon Cross Traffic Alert (CTA) võib teatud tingimustes olla piiratud. Automaatpidurdus on aktiivne kiirustel alla 15 km/h.

### HOIATUS

**Automaatpidurduse** alamfunktsioon suudab tuvastada ja pidurdab ainult liikuvate sõidukite tõttu, **mitte** seisvate takistuste tõttu, nagu jalgrattur või jalakäija.

Rakendusel CTA on teatud piirangud: CTA andurid ei "näe" näiteks läbi teiste pargitud sõidukite või muude takistuste.

Järgnevalt on toodud mõned näited olukordade kohta, kus CTA "vaateväli" võib olla juba alguses piiratud ning lähenevaid sõidukeid pole võimalik enne tuvastada, kui need on väga lähedal.

<sup>112</sup> ristsuunalise liikluse hoiatus autoga tagurdamisel.

<sup>113</sup> ristsuunalise liikluse hoiatus autoga tagurdamisel.

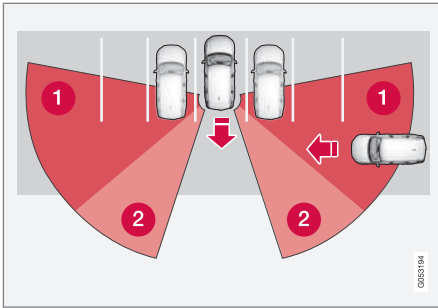

Auto on pargitud sügavale parkimiskohta teiste objektide vahele.

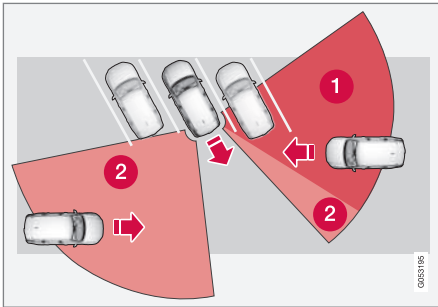

Nurga all asuvas parkimiskohas võib CTA olla ühelt poolt täielikult "pime".

- 1 CTA pimenurk.
- 2 Sektor, kus CTA võib tuvastada/"näha".

Aga, kui juht autoga aeglaselt tagurdab, muutub nurk blokeeriva sõiduki/objekti suhtes, mis vähendab kiiresti "pimedat" sektorit.

### Veel näiteid mõningatest piirangutest

- **Automaatpidurduse** alamfunktsioon tuvastab vaid liikuvaid sõidukeid ja seetõttu **ei** pidurdab see seisvate takistuste, näiteks jalgratturite või jalakäijate peale.
- Anduritel olev mustus, jää ja lumi võivad funktsioonide talitlust piirata ja häired välja lülitada.
- CTA deaktiveeritakse automaatselt, kui auto elektrisüsteemiga ühendatakse haagis, jalgrattahoidik või muu sarnane seade.
- Funktsiooni CTA heaks toimimiseks ei tohi haakekonksule paigaldada jalgrattahoidikut, pagasihoidikut ega muud sarnast seadet.

### **i** TÄHELEPANU

See funktsioon kasutab auto radariüksusi, millel on teatud üldpiirangud.

### Sellega seotud teave

- Cross Traffic Alert\* (lk. 363)
- Kaamera ja radariüksuse piirangud (lk. 399)

## Funktsiooni Cross Traffic Alert teated<sup>\*114</sup>

Juhiekraanil võidakse kuvada funktsiooni Cross Traffic Alert (CTA) puudutavad teated. Allpool on toodud mõned näited.

Teade	Spetsifikatsioon
Pimeala andur Vajab hooldust	Süsteem ei tööta korrapäraselt. Võtke ühendust teenindusega <sup>A</sup> .
Pimeala süst. väljas Ühendati haagis	Kuna auto elektrisüsteemi ühendati haagis, on BLIS <sup>B</sup> ja CTA välja lülitatud.

<sup>A</sup> Soovitatav on kasutada volitatud Volvo teenindust.

<sup>B</sup> Blind Spot Information System

Tekstteate kustutamiseks vajutage lühidalt rooli parempoolse klahvistiku keskel olevat klahvi .

Kui teade ei kao, võtke ühendust teenindusega<sup>A</sup>.

### Sellega seotud teave

- Cross Traffic Alert\* (lk. 363)
- BLIS\* (lk. 355)
- Funktsiooni Cross Traffic Alert\* piirangud (lk. 364)

<sup>114</sup> ristsuunalise liikluse hoiatus autoga tagurdamisel.



## Parkimisabi\*

Parkimisabi süsteemi (PAS<sup>115</sup>) funktsioon kasutab andureid, et aidata juhil kitsastes kohtades manööverdada, andes auto ja takistuse vahelisest kaugusest märku helisignaali ning keskekraanil oleva graafikaga.

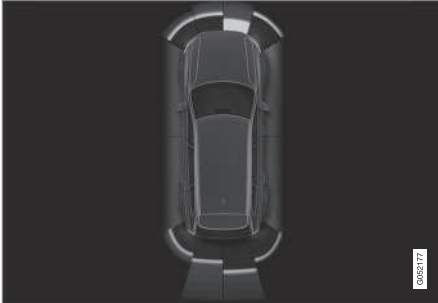

Näide ekraanist, kus kuvatakse takistuse tsoonid ja anduri vaatenurgad.

Keskekraan kuvab ülevaate auto ja avastatud takistuse vahelisest suhtest.

Tähistatud ala näitab takistuse asukohta. Mida lähemal on auto sümbol tähistatud sektori kastile ees/taga, seda lähemal on auto tuvas-tatud takistusele.

Vahemaa vähenemisel auto ja objekti vahel muudavad külgmised sektorid värvi.

Mida lähem on vahemaa takistuseni, seda kiirem helisignaal kostab. Muu audiosüsteemist pärit heli lülitub automaatselt välja.

Eespool ja küljel olevatest takistustest teavitav helisignaal on aktiivne, kui auto liigub ja lülitub välja, kui auto on ligikaudu kaks sekundit paigal seisnud. Kui auto seisab paigal, on taga paiknevate takistuste helisignaal aktiivne.

Kui auto taga või ees oleva takistuseni on umbes 30 cm (1 jalg), on helisignaal pidev ja auto sümbolile lähim anduriväli on täidetud.

Külgmisest takistusest u kuni 25 cm (0,8 jala) kaugusel hakkab toon intensiivselt pulseerima ja aktiivne anduriväli muutub ORANŽIST PUNASEKS.

Parkimisabi helitugevust saab heli kuulmise ajal reguleerida keskkonsooli nupuga [**>II**]. Reguleerida saab ka ülakuva menüüvalikuga **Seaded**.

### **i** TÄHELEPANU

Helihoiatused antakse vaid otse auto teel olevate objektide kohta, välja arvatud autosümbolile kõige lähemal olevas sektoris.

### **!** HOIATUS

- Funktsioon on abivahend, mis lihtsustab sõitmist ja suurendab ohutust, kuid ei pruugi kõigis liiklus-, ilmastiku- ja teeoludes toimida.
- Soovitav on kõik selle funktsiooniga seotud kasutusjuhendi jaotised läbi lugeda, et vää end kurssi funktsiooni piirangutega ja saada teada, millest peaks enne süsteemi kasutamist teadlik olema.
- Juhiabisüsteemid ei vabasta juhti kohustusest olla valvas ja tähelepanelik. Juht vastutab alati ohutu sõidu, sobiva sõidukiiruse ja piisava vahemaa hoidmise eest teistest sõidukitest ning peab alati järgima kehtivaid liikluseeskirju.

### Sellega seotud teave

- Driver support system (lk. 276)
- Park Assist Pilot esiosas, tagaosas ja külgedel\* (lk. 368)
- Parkimisabisüsteemi aktiveerimine või inaktiveerimine\* (lk. 369)
- Parkimisabi sümbolid ja teated (lk. 371)
- Parkimisabi piirangud (lk. 369)

## Park Assist Pilot esiosas, tagaosas ja külgedel\*

Parkimisabi süsteemi (PAS<sup>116</sup>) funktsioon käitub erinevalt olenevalt sellest, milline auto osa takistusele läheneb.

### Eesmine

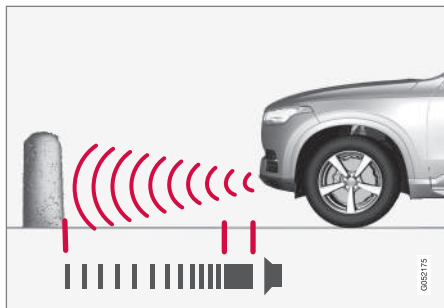

Hoiatussignaali on pidev toon, kui takistuseni on vähem kui u 30 cm (1 jalg).

Parkimisabisüsteemi esiaandurid aktiveeruvad automaatselt, kui mootor käivitatakse. Andurid on aktiivsed kiirustel alla 10 km/h (6 miili/h).

Mõõtevahemik on ligikaudu 80 cm (2,5 jalga) auto ette.

### **i** TÄHELEPANU

Parkimisabi lülitub välja, kui seisupidurit kasutatakse või automaatkäigukastiga sõiduautol valitakse käigukangi asend **P**.

### **i** TÄHTIS TEAVE

Lisatulede paigaldamisel: Pidage meeles, et need ei tohi andureid varjata - lisatulesid võidakse siis takistuseks pidada.

### Tagurpidi

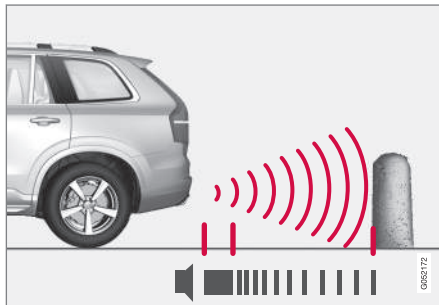

Hoiatussignaali on pidev toon, kui takistuseni on vähem kui u 30 cm (1 jalg).

Tagurdusandurid aktiveeruvad, kui auto veereb tagasi vabakäigul või kui käigukang viiakse tagurpidikäiguasendisse.

Mõõtevahemik ulatub auto tagant ligikaudu 1,5 meetri (5 jala) kaugusele.

Auto elektrisüsteemiga ühendatud järelhaagisega tagurdades inaktiveeritakse tagurpidi parkimisabi automaatselt.

### **i** TÄHELEPANU

Kui tagurdamisel on haakekonksu külge kinnitatud haagis või rattakäru – ilma Volvo originaaljuhtmestikuta – siis võib vajalikuks osutuda parkimisabi käsitsi välja lülitamine, et andurid neile ei reageeriks.

### Külgedel

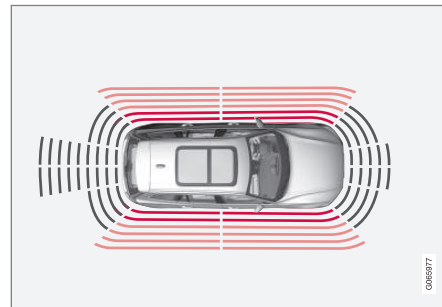

Hoiatussignaali pulseerib intensiivselt, kui takistuseni on vähem kui u 25 cm (0,8 jalga).

<sup>116</sup> Park Assist System

Parkimisabi küljeandurid aktiveeritakse mootori käivitamisel automaatselt. Andurid on aktiivsed kiirustel alla 10 km/h (6 miili/h).

Mõõtevahemik on külgedelt ligikaudu 25 cm (0,8 jala) kauguselt.

Külgandurite tuvastusvahemik suureneb oluliselt, kui esirataste roolinurk suureneb. Rooli keeramisel tuvastatakse diagonaalselt sõiduki ees ja taga kuni u. 90 cm (3 jala) kaugusel olevad takistused.

### Sellega seotud teave

- Parkimisabi\* (lk. 367)
- Parkimisabisüsteemi anduri väljad (lk. 377)

## Parkimisabisüsteemi aktiveerimine või inaktiveerimine\*

Parkimisabi süsteemi (PAS<sup>117</sup>) saab aktiveerida või desaktiveerida.

Eesmised ja küljeandurid aktiveeruvad mootori käivitamisel automaatselt. Tagumised andurid aktiveeritakse, kui auto veereb tahapoole või tagurdamiskäik lülitatakse sisse.



Sisse- või väljalülitamiseks kasutage keskekraani ülavaates olevat seda nuppu.

- Nupu ROHELINE märgutuli – funktsioon on sisse lülitatud.
- Nupu HALL märgutuli – funktsioon on välja lülitatud.

Kui auto on varustatud parkimisabi kaamega\*, saab funktsiooni Park Assist Pilot aktiveerida või desaktiveerida ka vastava kaamera kaval.

### Sellega seotud teave

- Parkimisabi\* (lk. 367)
- Parkimisabi piirangud (lk. 369)

## Parkimisabi piirangud

Parkimisabi süsteem (PAS<sup>118</sup>) ei suuda tuvastada kõike igas olukorras ja selle toimivus võib seetõttu olla teatud juhtudel piiratud. Juht peab olema teadlik järgmistest parkimisabi süsteemi piirangutest.

### ⚠ HOIATUS

- Kaamera parkimisanduritel on pimealaid, kus olevaid takistusi ei tuvastata.
- Olge eriti ettevaatlik, kui auto lähedal on inimesi ja loomi.
- Pidage meeles, et parkimisel võib auto esiosa liikuda vastutuleva liikluse suunas.

### ⚠ HOIATUS



Olge tagurdamisel eriti tähelepanelik, kui autoga on ühendatud haagis, jalgrattahoidik või muu sarnane seade ja kuvatud on see sümbol.

See sümbol näitab, et tagumised parkimisandurid on **välja lülitatud** ega hoiata takistuste eest.

117 Park Assist System

118 Park Assist System



**! TÄHTIS TEAVE**

Mõned objektid, nt ketid, peened läikivad postid või madalad tõkked võivad jääda "signaali varju" alla ja andurid ei pruugi neid ajutiselt avastada – sel juhul võib piiksumine pidevale toonile ülemineku asemel ootamatult katkeda.

Andurid ei suuda tuvastada kõrgeid objekte nagu nt etteulatuvad laadimisplatvormid.

- Sellistes situatsioonides olge eriti tähelepanelik ja manööverdage autoga või muutke selle asendit eriti aeglaselt või katkestage pooleliolev parkimismanööver, sest oht sõidukeid või muid objekte vigasta on suur, kuna sellisel juhul pole anduritelt saadud teave alati usaldusväärne.

**! TÄHTIS TEAVE**

Teatud tingimustel võib parkimisabi süsteem anda valesid hoiatussignaale, mida põhjustavad välised heliallikad, mis tekitavad sarnaseid ultrahelisagedusi, millega süsteem töötab.

Sellised allikad võivad näiteks olla helisignaamid, märjad rehvid asfaldil, pneumopidurid, mootorrataste müra vms.

**i TÄHELEPANU**

Kuna haakekonksu seadistatakse auto elektrisüsteemi abil, võetakse auto taga oleva objekti kauguse mõõtmisel arvesse väljaulatuvat haakekonksu.

**Sellega seotud teave**

- Parkimisabi\* (lk. 367)

## Parkimisabi sümbolid ja teated

Parkimisabi süsteemi sümboleid ja teateid (PAS<sup>119</sup>) saab kuvada juhiekraanil ja/või keskekraanil. Allpool on toodud mõned näited.

Tähis	Teade	Spetsifikatsioon
		Tagurdusandurid on <b>deaktiveeritud</b> , seega takistuste/esemete ilmnmisel helisignaale ei kosta.
	<b>Parkimisabi süsteem</b> <b>Andurid blokeeritud, vajavad puhastamist</b>	Üks või mitu funktsiooni andurit on blokeeritud, kontrollige ja parandage esimesel võimalusel.
	<b>Parkimisabi süsteem</b> <b>Pole saadaval Vajab hooldust</b>	Süsteem ei tööta korrapäraselt. Võtke ühendust teenindusega <sup>A</sup> .

<sup>A</sup> Soovitatav on kasutada volitatud Volvo teenindust.

Tekstteate kustutamiseks vajutage lühidalt rooli parempoolse klahvistiku keskel olevat klahvi .

Kui teade ei kao, võtke ühendust teenindusega<sup>A</sup>.

### Sellega seotud teave

- Parkimisabi\* (lk. 367)
- Parkimisabi piirangud (lk. 369)

<sup>119</sup> Park Assist System

## Parkimisabi kaamera\*

Parkimisabi kaamera (PAC<sup>120</sup>) võib aidata juhil kitsastes kohtades manööverdada. Takistustest annab märku keskekraanil olev kaamerakujutis ja graafika.

Parkimisabi kaamera on abifunktsioon, mis aktiveeritakse automaatselt tagurpidikäigu valimisel või käsitsi keskekraanilt.



Kaameravaate näide.

- 1 **Suumi**<sup>121</sup> - suumib sisse/välja
- 2 **360°-vaade\*** – aktiveerib/inaktiveerib kõik kaamerad.
- 3 **PAS**<sup>122</sup> – aktiveerib/desaktiveerib parkimisabiandurid

- 4 **Jooned** – aktiveerib/inaktiveerib parkimise abijooned.
- 5 **Veotis\*** – aktiveerib/inaktiveerib haakekonksu parkimise abijooned\*<sup>123</sup>.
- 6 **CTA\*** – aktiveerib/inaktiveerib funktsiooni Cross Traffic Alert.

Objektid/takistused võivad ekraanil kuvastust asuda autole lähemal.

### HOIATUS

- Kaamera parkimisanduritel on pimealaid, kus olevald takistusi ei tuvastata.
- Olge eriti ettevaatlik, kui auto lähedal on inimesi ja loomi.
- Pidage meeles, et parkimisel võib auto esiosa liikuda vastutuleva liikluse suunas.

<sup>120</sup>Park Assist Camera

<sup>121</sup>Parkimise abijooned lülitatakse sisse suumimisel välja.

<sup>122</sup>Park Assist System

<sup>123</sup>Pole saadaval kõikide mudelite jaoks ja kõikidel turgudel.

**⚠ HOIATUS**

- Funktsioon on abivahend, mis lihtsustab sõitmist ja suurendab ohutust, kuid ei pruugi kõigis liiklus-, ilmastiku- ja teeloludes toimida.
- Soovitav on kõik selle funktsiooniga seotud kasutusjuhendi jaotised läbi lugeda, et viia end kurssi funktsiooni piirangutega ja saada teada, millest peaks enne süsteemi kasutamist teadlik olema.
- Juhiabisüsteemid ei vabasta juhti kohustusest olla valvas ja tähelepanelik. Juht vastutab alati ohutu sõidu, sobiva sõidukiiruse ja piisava vahemaa hoidmise eest teistest sõidukitest ning peab alati järgima kehtivaid liikluseeskirju.

**Sellega seotud teave**

- Driver support system (lk. 276)
- Parkimiskaamera asukohad ja jälgimisalad\* (lk. 373)
- Parkimisabi kaamera parkimisabijooned\* (lk. 375)
- Parkimisabisüsteemi anduri väljad (lk. 377)
- Parkimiskaamera aktiveerimine (lk. 378)

- Parkimisabikaamera sümbolid ja teated (lk. 380)
- Kaamera ja radariüksuse piirangud (lk. 399)
- Parkimisabi\* (lk. 367)
- Cross Traffic Alert\* (lk. 363)

**Parkimiskaamera asukohad ja jälgimisalad\***

Parkimisabi kaamerate (PAC<sup>124</sup>) abil on võimalik luua 360° vaade ning samuti on võimalik eraldi vaadata esimest, tagumist, vasakut või paremat kaamerat.

---

<sup>124</sup>Park Assist Camera



## ◀ 360° vaade\*

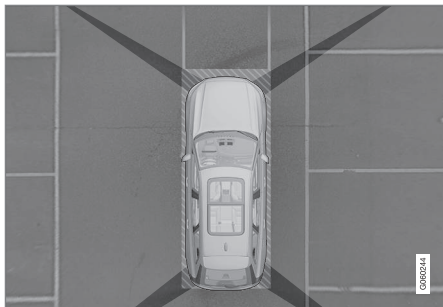

Parkimiskaamerate vaateväli ligikaudse katvusala.

Funktsioon **360°-vaade** aktiveerib kõik parkimiskaamerad, mille korral on auto neli külge korraga keskekraanil näha, nii näeb juht aeglasel manööverdamisel kogu auto ümbrust.

360° vaatelt saab iga kaameravaate aktiveerida eraldi.

- Puudutage ekraanil kaamera soovitud vaatevälja, nt esikaamera ees/kohal oleval pinnal.



Kaameratähis keskekraani autotähisel näitab, milline kaamera on aktiivne.

Kui autol on ka **Parkimisabi süsteem\***, siis tähistatakse vahemaad tuvastatud takistuse

eri värvidega.

Kaamerad saab aktiveerida automaatselt või käsitsi.

## Tagurpildi

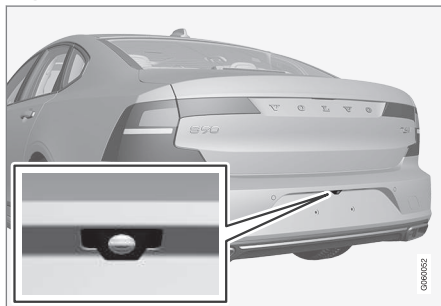

Tagumine kaamera asub numbrimärgi kohal.

Tagumine kaamera näitab laia ala auto taga. Teatud mudelitel võib olla näha kaitserauda ja haakekonksu.

Keskekraanil olevad objektid võidakse kuvada veidi kaldus, kuid see on normaalne.

## Eesmine

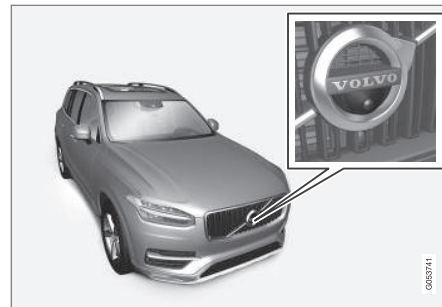

Eesmine parkimiskaamera asub kaitsevõres.

Eesmine kaamera aitab ka piiratud külgtavaatega väljasõiduteel, nt garaazist välja sõitmisel. See on aktiivne kuni kiiruseni 25 km/h (16 mph), seejärel lülitatakse eesmine kaamera välja.

Kui auto ei saavuta kiirust 50 km/h (30 mph) ja 1 minuti jooksul pärast esikaamera väljalülitumist langeb kiirus alla 22 km/h (14 mph), lülitub kaamera uuesti sisse.



## Külgmise



Külgkaamerad asuvad küljeppeeglites.

Külgkaamerad võivad näidata, mis on kummalgi pool autot.

## Sellega seotud teave

- Parkimisabi kaamera\* (lk. 372)
- Parkimiskaamera aktiveerimine (lk. 378)
- Kaamera ja radariüksuse piirangud (lk. 399)

## Parkimisabi kaamera parkimisabijooned\*

Parkimisabi kaamerad (PAC<sup>125</sup>) näitavad auto asukohta võrreldes ümbrusega, kuvades ekraanil jooned.



Abijoonete näide

Parkimise abijooned näitavad ära auto trajektoori vastavalt hetke roolinurgale, see abistab

paralleelparkimisel, kitsastesse kohtadesse tagurdamisel ning haagise ühendamisel.

Jooned ekraanil projitseeritakse nii, nagu need reaalselt sõiduki taga maapinnale joonistuksid ja need sõltuvad otseselt rooliratta pööramisest, näidates nõnda juhile ette auto trajektoori (k.a pööramisel).

Need parkimise abijooned arvestavad ka auto kõige väljaulatuvamaid osi, nt haakekonksu, küljeppeegleid ja nurki.

### **i** TÄHELEPANU

- Kui te tagurdate haagisega, mis ei ole autoga elektriliselt ühendatud, näitavad ekraanil olevad parkimisabi jooned **auto**, mitte haagise trajektoori.
- Parkimisabi jooni ei ole ekraanil, kui haagis on auto elektrisüsteemiga ühendatud.
- Parkimise abijooni suurendamisel ei kuvata.



**! TÄHTIS TEAVE**

- Kui valite tagakaamera, siis näete ekraanil ainult auto taga olevat ala. Pidage tagurpidi manööverdamisel hoollega silmas ka auto ees ja külgedel olevat ala.
- Sama kehtib ka vastupidiselt – kui valite esikaameravaate, siis jälgige auto tagaosa.
- Pidage meeles, et parkimisabi jooned näitavad **kõige lühemat** marsruuti. Seetõttu pöörake erilist tähelepanu auto külgedele, et need ei pörkaks milligi vastu, kui edasi sõitmisel rooli keeratekse. Jälgige ka, et esiosa ei riivaks midagi, kui rooli pööramisel keeratekse.

### Parkimise abijooned 360° vaates\*

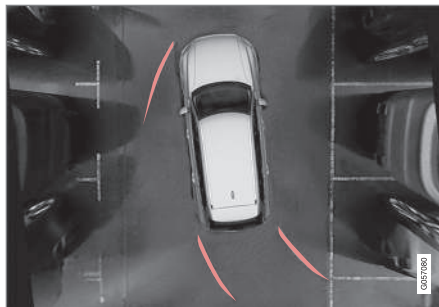

360° vaateväli ja parkimisabi jooned

360° vaatevälja puhul kuvatakse parkimise abijooned auto taga, ees ja kõrval (olevalt liikumisuunast):

- Edasi liikumine Esijooned
- Tagurdamine Küljjooned ja tagurdamisjooned

Kui valitud on esi- või tagakaamera, kuvatakse abijooned olenemata auto sõidusuunast.

Kui valitud on üks küljekaameratest, kuvatakse abijooned ainult tagurdamisel.

### Haakekonksu abijoon\*



Abijoonega haakekonks

- 1 Veotis** - aktiveerib haakekonksu abijooned.
- 2 Suumi** - suumib sisse/välja.

Kaamera oskab aidata haagise ühendamisel, kuvades selleks abijoonetega haakekonksu "rada" haagiseni.

1. Vajutage **Veotis** (1).
  - > Kuvatakse haakekonksu "rada" haagiseni, parkimise abijooned kaovad.
 

Haakekonksu ja auto parkimise abijooni ei ole võimalik korraga kuvada.
2. Täpsema manööverdustäpsuse vajaduse korral vajutage **Suumi** (2).
  - > Kaamera suumib sisse.

### Sellega seotud teave

- Parkimisabi kaamera\* (lk. 372)
- Parkimiskaamera asukohad ja jälgimisalad\* (lk. 373)
- Kaamera ja radariüksuse piirangud (lk. 399)
- Haakekonks\* (lk. 471)

### Parkimisabisüsteemi anduri väljad

Kui auto on varustatud parkimisabisüsteemiga (PAS<sup>126</sup>), kuvatakse kaugus takistustest iga takistuse tuvastanud anduri kohta parkimisabi kaameras (PAC<sup>127</sup>) värvilisena 360° vaates.

#### Esimeste ja tagumiste andurite väljad



Ekraanil saab kuvada andurite värvilised väljad auto sümboolil.

Esi- ja tagurdamisandurite väljad vahetavad takistuseni oleva vahemaa vähenemisel värvi kollasest oranži ja punaseni.

Värv tagurdamisel	Distsants meetrites (jalgades)
Kollane	0,6-1,5 (2,0-4,9)
Oranž	0,3-0,6 (1,0-2,0)
Punane	0-0,3 (0-1,0)

Värv edasi sõites	Distsants meetrites (jalgades)
Kollane	0,6-0,8 (2,0-2,6)
Oranž	0,3-0,6 (1,0-2,0)
Punane	0-0,3 (0-1,0)

Punastel väljaanduritel läheb pulseeriv helisignaal üle pidevaks heliks.

<sup>126</sup>Park Assist System  
<sup>127</sup>Park Assist Camera

#### « Andurite väljad külgedel

Hoiatussignaalid olenevad auto plaanitud teekonnast. Rooli keeramisel võidakse seega anda hoiatus ka diagonaalselt auto ees või taga, mitte ainult otse auto ees või taga olevate takistuste kohta.

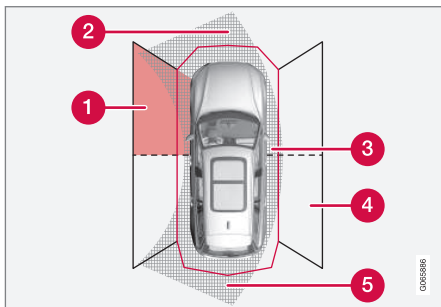

Parkimisanduri sektorid, kus takistusi tuvastatakse.

- 1 Vasakpoolne esianduri väli
- 2 Takistuste andur auto edaspidise plaanitud teekonna korral – oleneb rooli nurgast
- 3 PUNASE väljaga sektor ja intensiivselt pulseeriv toon
- 4 Parempoolne tagaanduri väli
- 5 Takistuste andur auto tagurpidi plaanitud teekonna korral – oleneb rooli nurgast

Külgmiste väljade värv muutub takistuseni jäänud vahemaa vähenedes oranžist punaseks

Küljeväljade värvid	Distants meetrites (jalgades)
Kollane	0,25–0,9 (0,8–3,0)
Punane	0–0,25 (0–0,8)

PUNASTE anduriväljade korral muutub helisignaal pulseerivast intensiivselt pulseerivaks.

#### Sellega seotud teave

- Parkimisabi\* (lk. 367)
- Parkimisabi kaamera\* (lk. 372)
- Parkimiskaamera asukohad ja jälgimisala\* (lk. 373)
- Kaamera ja radariüksuse piirangud (lk. 399)

#### Parkimiskaamera aktiveerimine

Parkimisabi kaamera (PAC<sup>128</sup>) aktiveeritakse automaatselt tagurpidikäigu valimisel. Samuti saab selle keskekraani funktsiooninuppudega käsitsi sisse lülitada.

#### Kaameravaade tagurdamisel

Kui viimati kasutatud kaameravaade oli 360° vaade või üks külgvaadetest, kuvab ekraan tagurpidikäigu valimisel 360° vaate, vastasel juhul kuvatakse tahavaade.

#### Kaameravaade kaamera käsitsi aktiveerimisel



Parkimiskaamera aktiveerimiseks vajutage keskekraani funktsioonivaates seda nuppu.

Alguses kuvab ekraan viimati kasutatud kaameravaate.

Kuid pärast mootori iga käivitamist asendub eelnevalt kuvatud külgvaade 360° vaatega ja eelnevalt kuvatud suumitud tahavaade tahavaatega.

- Nupu ROHELINE märgutuli – funktsioon on sisse lülitatud.
- Nupu HALL märgutuli – funktsioon on välja lülitatud.

<sup>128</sup>Park Assist Camera

**Kaamera automaatne väljalülitamine**

Esivaade kustub alates kiirusest 25 km/h (16 mph), et vältida juhi tähelepanu kõrvalejuhtimist. Kui kiirus väheneb 1 minuti jooksul kiiruseni 22 km/h (14 mph), taasaktiveerub esivaade automaatselt tingimusel, et kiirus pole olnud suurem kui 50 km/h (31 mph).



Muude kaamerate vaated lülituvad välja kiirusel 15 km/h (9 mph) ja taasaktiveerimist ei toimu.

**Sellega seotud teave**

- Parkimisabi kaamera\* (lk. 372)
- Parkimisabi piirangud (lk. 369)
- Kaamera ja radariüksuse piirangud (lk. 399)

## Parkimisabikaamera sümboolid ja teated

Parkimisabikaamera (PAC<sup>129</sup>) tähiseid ja teateid saab kuvada juhiakraanil ja/või keskekraanil. Allpool on toodud mõned näited.

Tähis	Teade	Spetsifikatsioon
		Tagurdusandurid on <b>deaktiveeritud</b> , seega helisignaale ei kosta ja takistusi/esemeid ei kuvata.
		Kaamera on välja lülitatud.
	<b>Parkimisabi süsteem</b> <b>Andurid blokeeritud, vajavad puhastamist</b>	Üks või mitu funktsiooni andurit on blokeeritud, kontrollige ja parandage esimesel võimalusel.
	<b>Parkimisabi süsteem</b> <b>Pole saadaval Vajab hooldust</b>	Süsteem ei tööta korrapäraselt. Võtke ühendust teenindusega <sup>A</sup> .

<sup>A</sup> Soovitatav on kasutada volitatud Volvo teenindust.

<sup>129</sup>Park Assist Camera

Tekstteate kustutamiseks vajutage lühidalt rooli parempoolse klahvistiku keskel olevat klahvi .

Kui teade ei kao, võtke ühendust teenindusega<sup>A</sup>.

### **Sellega seotud teave**

- Parkimisabi kaamera\* (lk. 372)
- Kaamera ja radariüksuse piirangud (lk. 399)

## Aktiivne parkimisabi\*

Park Assist Pilot (PAP<sup>130</sup>) aitab juhil autot parkimise ajal manööverdada. See funktsioon võib ka aidata paralleelselt parkimiskohalt välja sõites roolida.

Funktsioon kontrollib kõigepealt, kas ruumi on piisavalt, ja aitab seejärel juhil auto parkimiskohale roolida.

Keskekraan kuvab sümbolite, graafika ja teksti abil toimingud, mida teha ning annab teada, millal neid täpselt teha tuleb.

## ⚠ HOIATUS

- Funktsioon on abivahend, mis lihtsustab sõitmist ja suurendab ohutust, kuid ei pruugi kõigis liiklus-, ilmastiku- ja teeloludes toimida.
- Soovitatav on kõik selle funktsiooniga seotud kasutusjuhendi jaotised läbi lugeda, et viia end kurssi funktsiooni piirangutega ja saada teada, millest peaks enne süsteemi kasutamist teadlik olema.
- Juhiabisüsteemid ei vabasta juhti kohustusest olla valvas ja tähelepanelik. Juht vastutab alati ohutu sõidu, sobiva sõidukiiruse ja piisava vahemaa hoidmise eest teistest sõidukitest ning peab alati järgima kehtivaid liikluseeskirju.

## Sellega seotud teave

- Driver support system (lk. 276)
- Funktsiooni Park Assist Pilot parkimisvalikud\* (lk. 382)
- Aktiivse parkimisabi\* kasutamine (lk. 383)
- Paralleelselt parkimiskohalt väljumine funktsiooniga Park Assist Pilot\* (lk. 386)
- Aktiivse parkimisabi piirangud\* (lk. 387)
- Aktiivse parkimisabi teated\* (lk. 389)

## Funktsiooni Park Assist Pilot parkimisvalikud\*

Funktsiooni Park Assist Pilot (PAP<sup>131</sup>) saab kasutada nii paralleelseks kui ka ristparkimiseks.

### Paralleelne parkimine

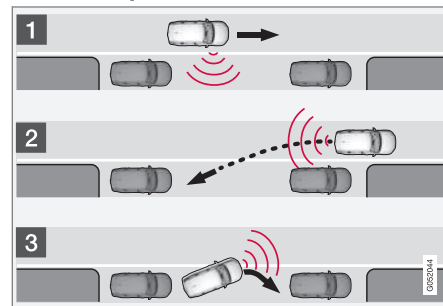

Paralleelse parkimise põhimõte

Funktsioon pargib auto järgmiste etappidena.

1. Parkimiskoht on tuvastatud ja mõõdetud.
2. Auto juhitakse tagurdamisel parkimis kohta.
3. Auto juhitakse parkimiskohale ette-/tahapoole manööverdamisega.

Funktsioon **Parkimiskohalt väljumine** aitab ka paralleelselt pargitud autol parkimiskohalt lahkuda.

<sup>130</sup>Park Assist Pilot

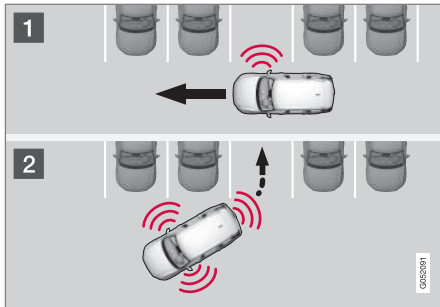

**Ristparkimine**

Ristparkimise tööprõhimõte.

Funktsioon pargib auto järgmiste etappidena.

1. Parkimiskoht on tuvastatud ja mõõdetud.
2. Auto juhitakse tagurdamisel parkimiskohta ning manööverdatakse edasi/tagurpidi sõites.

**i TÄHELEPANU**

Parkimiskohalt lahkudes toimib funktsioon **Parkimiskohalt väljumine** üksnes paralleelse parkimise korral – mitte parkimistas-kus parkimisel.

**Sellega seotud teave**

- Aktiivne parkimisabi\* (lk. 382)
- Paralleelselt parkimiskohalt väljumine funktsiooniga Park Assist Pilot\* (lk. 386)

**Aktiivse parkimisabi\* kasutamine**

Aktiivne parkimisabi (PAP<sup>132</sup>) aitab sõitjal kolme sammu abil parkida. Samuti aitab funktsioon sõitjal parkimiskohalt lahkuda. See funktsioon mõõdab vahemaad ja rooli autot – juhi ülesanne on

- jälgida auto ümber toimuvat;
- järgida keskekraanil olevaid juhiseid;
- valida käik (tagurpidi/otse) – käiguvahe-tuse vajadusest antakse märku helisignaalaiga;
- valida ja hoida ohutut kiirust;
- pidurdada ja peatuda.

Erinevate sammude ajal kuvatakse keskekraanil sümbolid, graafika ja/või tekst.

Funktsiooni saab aktiveerida siis, kui mootor on käivitatud ja järgmised tingimused on täidetud.

- Autole ei ole kinnitatud järelhaagist
- Sõidukiirus on alla 30 km/h (20 miili/h).

**i TÄHELEPANU**

Kui funktsioon otsib parkimiskohta, peaks auto ja parkimiskohtade vahemaa olema 0,5-1,5 m (1,6–5,0 jalga).

131 Park Assist Pilot  
132 Park Assist Pilot

## ◀◀ **Parkimine aktiivse parkimisabi funktsiooniga Park Assist Pilot**

Funktsioon pargib auto järgmiste etappidena.

1. Parkimiskoht on tuvastatud ja mõõdetud.
2. Auto juhitakse tagurdamisel parkimiskohta.
3. Auto paigutatakse parkimiskohta – süsteem võib juhil paluda käiku vahetada ja pidurdada.

### **Parkimiskohtade leidmine ja mõõtmine**



Funktsiooni saab aktiveerida keskekraani funktsioonivaahtes.

Juurdepääs on võimalik ka kaamerakuvadel.

- Nupu ROHELINE märgutuli – funktsioon on sisse lülitatud.
- Nupu HALL märgutuli – funktsioon on välja lülitatud.

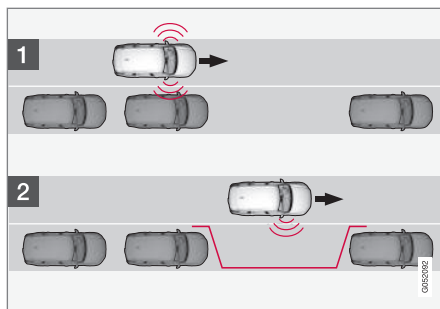

Otsimise põhimõte enne paralleelset parkimist.

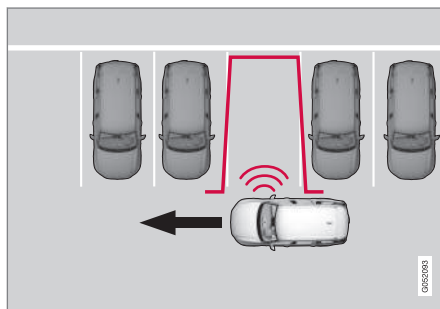

Otsimise põhimõte enne ristparkimist.

Paralleelse parkimise korral ei tohi ületada kiirust 30 km/h (20 mph) ning ristparkimise puhul 20 km/h (12 mph).

1. Puudutage funktsiooni- või kaameravaatel nuppu **Pargi**.
  - > Funktsioon otsib parkimiskohta ja kontrollib, kas see on piisavalt suur.
2. Olge valmis autot peatama, kui keskekraanil kuvatakse sümbol ja sõnum, et sobiv parkimiskoht on leitud.
  - > Kuvatakse hüpikaken.
3. Valige **Paralleelparkimine** või **Risti parkimine** ning seejärel valige tagasikäik.

### **i TÄHELEPANU**

Funktsioon otsib lähedusest parkimiskohta, kuvab juhised ja suunab auto parkimiskohale kaassõitja tänavapoolel. Kuid vajaduse korral võib auto parkida ka juhipoolele tänavapoolle.

- Aktiveerige juhipoole suunatuli – seejärel otsib süsteem sellelt auto poolelt parkimiskohta.

### Parkimiskohta tagurdamine

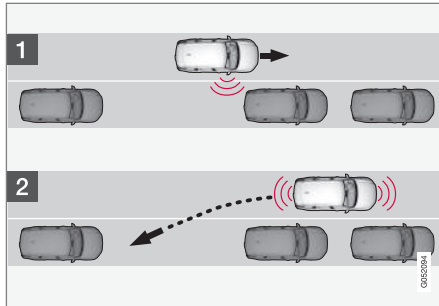

Tagurdamise põhimõtte paralleelsel parkimisel.

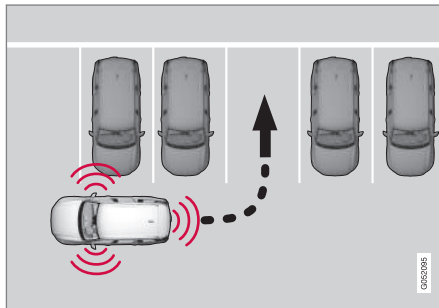

Tagurdamise põhimõtte ristparkimisel.

1. Kontrollige, kas ala auto taga on vaba, seejärel lülitage sisse tagurpidikäik.

2. Tagurdage aeglaselt ja ettevaatlikult, ilma rooliratast puudutamata ning mitte suurema kiirusega kui 7 km/h (4 mph).
3. Olge valmis autot peatama, kui keskekraanil kuvatakse vastav sümbol ja sõnum.

### **i** TÄHELEPANU

- Kui funktsioon on aktiveeritud, hoidke käed roolist eemal.
- Veenduge, et rool saab vabalt liikuda ega ole takistatud.
- Optimaalsete tulemuste saavutamiseks - oodake, kuni rool on end pööranud, enne kui alustate edasi/tagasi sõitmist.

### Auto paigutamine parkimiskohale

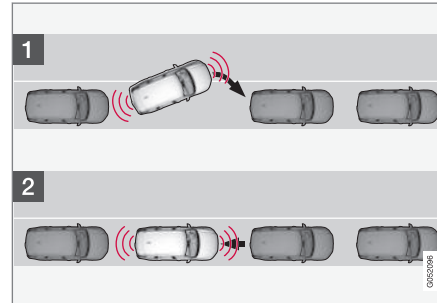

Paigutamise põhimõtte paralleelsel parkimisel.

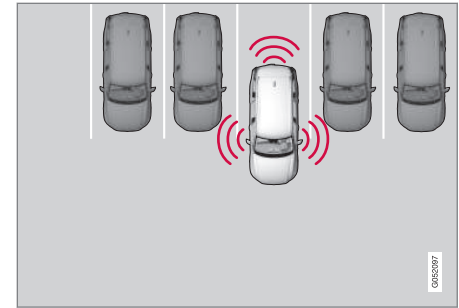

Paigutamise põhimõtte ristparkimisel.

1. Viige käigukang süsteemi juhiste järgi käiguasendisse, oodake, kuni rooli saab keerata, ja sõitke aeglaselt edasi.
2. Olge valmis autot peatama, kui keskekraanil kuvatakse vastav sümbol ja sõnum.
3. Valige tagasikäik ja sõitke aeglaselt tahapoole.
4. Olge valmis autot pidurdama, kui keskekraanil kuvatakse vastav sümbol ja sõnum.

Kui auto on pargitud, lülitub funktsioon automaatselt välja ning kuvatakse vastavad joonised ja tekst. Juhil võib osutada vajalikuks asendit parandada. Ainult juht saab kindlaks määrata, kas auto on õigesti pargitud.



### **TÄHTIS TEAVE**

Kui aktiivne parkimisabi (PAP<sup>133</sup>) kasutab andureid, on hoiatusvahemaa lühem võrreldes sellega, kui andureid kasutab parkimisabi.

### **Sellega seotud teave**

- Aktiivne parkimisabi\* (lk. 382)
- Aktiivse parkimisabi piirangud\* (lk. 387)

## **Paralleelselt parkimiskohalt väljumine funktsiooniga Park Assist Pilot\***

Funktsioon **Parkimiskohalt väljumine** aitab juhil parkimiskohalt lahkuda, kui auto on pargitud paralleelselt.

### **TÄHELEPANU**

Parkimiskohalt lahkudes toimib funktsioon **Parkimiskohalt väljumine** üksnes paralleelse parkimise korral – mitte parkimistaskus parkimisel.



Funktsioon **Parkimiskohalt väljumine** aktiveeritakse keskekraani funktsioonivaatel või kaameravaatel.

- Nupu ROHELINE märgutuli – funktsioon on sisse lülitatud.
  - Nupu HALL märgutuli – funktsioon on välja lülitatud.
1. Puudutage funktsiooni- või kaameravaatel nuppu **Parkimiskohalt väljumine**.
  2. Kasutage suunatulesid, et näidata parkimiskohalt väljumise suund.

3. Olge valmis autot peatama, kui keskekraanil kuvatakse vastav sümbol ja sõnum – järgige juhiseid samal viisil, nagu parkimise ajal.

Pidage meeles, et rool võib tagasi "hüpata", kui funktsioon on lõpetatud. Võimalik, et juht peab seejärel parkimiskohalt lahkumiseks rooli tagasi maksimaalsesse rooliasendisse asetama.

Juhul kui funktsioon leiab, et juht saab parkimiskohalt lahkuda ilma liigse manööverdamiseta, siis lõpetatakse funktsiooni tegevus isegi siis, kui juht arvab, et auto on endiselt pargitud.

### **Sellega seotud teave**

- Aktiivne parkimisabi\* (lk. 382)
- Aktiivse parkimisabi piirangud\* (lk. 387)

<sup>133</sup>Park Assist Pilot

## Aktiivse parkimisabi piirangud\*

Aktiivse parkimisabi PAP<sup>134</sup> funktsioon ei suuda igas olukorras kõike tuvastada ja võib seetõttu toimida piiratud.

Juht peab olema teadlik järgmistest aktiivse parkimisabi piirangutest.

### HOIATUS

- Kaamera parkimisanduritel on pimeala- sid, kus olevaid takistusi ei tuvastata.
- Olge eriti ettevaatlik, kui auto lähedal on inimesi ja loomi.
- Pidage meeles, et parkimisel võib auto esiosa liikuda vastutuleva liikluse suunas.

### TÄHTIS TEAVE

Parkimismanöövri arvutustes ei võeta arvesse objekte, mis asuvad anduri tuvas- tusalast kõrgemal. Seetõttu võib funktsioon põhjustada auto sisenemise parkimi- salasse liiga vara – sel põhjusel tuleb selli- seid parkimisalasid vältida.

## Parkimine on katkestatud

Parkimisjada katkestatakse järgmistel juhtu- del:

- kui juht puudutab roolirastat
- sõiduki liiga suure liikumiskiiruse korral – üle 7 km/h (4 mph)
- kui juht vajutab keskekraanil **Tühista**
- ABS-i või elektroonilise stabiilsuskontrolli rakendumisel, näiteks kui ratas kaotab märjal teel haakumise
- kiirustundliku roolimistakistuse servomoo- tor töötab vähendatud võimsusega, nt jahutamine ülekuumenemise korral.

Võimaluse korral teavitatakse juhti parkimise katkestamise põhjusest keskekraanil.

### TÄHTIS TEAVE

Teatavatel juhtudel ei suuda funktsioon parkimiskohti leida – selle üks põhjus võib olla, et andureid häirivad välised heliallikad, mille ultrahelisagedus on sama, mida kasu- tab ka süsteem.

Sellised allikad võivad näiteks olla helisig- naalid, märjad rehvid asfaldil, pneumopidu- rid ja mootorrattaste müra vms.

### TÄHELEPANU

Andureid kattev pori, jää ja lumi vähendab nende funktsiooni ja võib mõõtmist takis- tada.

## Juhi vastutus

Juht peab võtma arvesse, et see funktsioon on vaid abisüsteem – mitte eksimatu ja täisauto- maatne funktsioon. Seega peab juht olema valmis automaatse parkimise peatama.

Parkimise ajal peab silmas pidama ka muid asjaolusid, näiteks:

- Juht peab alati määrama kindlaks, kas funktsiooni valitud koht sobib parkimiseks.
- Ärge kasutage funktsiooni, kui on paigal- datud lumeketid või varuratas.
- Ärge kasutage funktsiooni, kui autole laa- ditud objektid ulatuvad autost välja.
- Tugevas lume- või vihmasesajus võib süs- teem parkimiskohta valesti mõõta.
- Parkimiskoha otsimisel ja mõõtmisel ei pruugi funktsioon märgata sügaval parki- miskohal olevaid esemeid.
- Parkimiskohad kitsal tänaval ei pruugi sobida, sest manööverduurumi on liiga vähe.

- Kasutage heakskiidetud rehve<sup>135</sup> õige rehvirõhuga, sest see mõjutab funktsiooni võimet autot parkida.
- Funktsioon võtab aluseks pargitud sõidukite praeguse asukoha – kui need on halvasti pargitud, on oht kahjustada auto rehve ja velgi vastu äärekive.
- Kui parkimistaskus on mõni auto teistest rohkem väljaspool, siis võidakse parkimiskohad vahele jätta või neid valesti pakkuda.
- Funktsioon on ette nähtud parkimiseks sirgetel tänavatel, mitte järskudes kurvides. Seetõttu tuleb veenduda, et sõiduk paikneks funktsiooniga võimaliku parkimiskoha mõõtmise ajal parkimiskohaga paralleelselt.

### Sellega seotud teave

- Aktiivne parkimisabi\* (lk. 382)
- Kiirusest olenev juhtajami koormusjõud (lk. 276)
- Kaamera ja radariüksuse piirangud (lk. 399)

---

<sup>135</sup>„Ettenähtud rehvid“ tähendavad samatüübilisi ja samadega mõõtudega rehve, mis on autole tehase poolt paigaldatud.

## Aktiivse parkimisabi teated\*

Aktiivse parkimisabi PAP<sup>136</sup> sümboleid ja teateid saab kuvada juhiakraanil ja/või keskekraanil. Allpool on toodud mõned näited.

Teade	Spetsifikatsioon
Parkimisabi süsteem Andurid blokeeritud, vajavad puhastamist	Üks või mitu funktsiooni andurit on blokeeritud, kontrollige ja parandage esimesel võimalusel.
Parkimisabi süsteem Pole saadaval Vajab hooldust	Süsteem ei tööta korrapäraselt. Võtke ühendust teenindusega <sup>A</sup> .

<sup>A</sup> Soovitav on kasutada volitatud Volvo teenindust.

Tekstteate kustutamiseks vajutage lühidalt rooli parempoolse klahvistiku keskel olevat klahvi .

Kui teade ei kao, võtke ühendust teenindusega<sup>A</sup>.

### Sellega seotud teave

- Aktiivne parkimisabi\* (lk. 382)
- Aktiivse parkimisabi piirangud\* (lk. 387)

## Radariüksus

Radarandurit kasutatakse erinevate juhti abistavate süsteemide poolt ning selle ülesandeks on teiste sõidukite märkamine.



Radariüksuse asukoht

Radarit kasutatakse järgmisteks funktsioonideks:

- Pikivahe hoiatus\*
- Adaptiivne püsikiirushoidik\*
- Pilot Assist\*
- Sõidurajaabi
- City Safety

Radari modifitseerimine võib muuta selle kasutamise ebaseaduslikuks.



## Sellega seotud teave

- Driver support system (lk. 276)
- Kaamera ja radariüksuse piirangud (lk. 399)
- Kaamera- ja radariüksuse soovituslik hooldus (lk. 402)
- Radariseadmete tüübikinnitus (lk. 391)



## Radariseadmete tüübikinnitus

Siit leiate auto radariseadme tüübikinnituse kohanduva kiirushoidiku jaoks\* (ACC<sup>137</sup>), Pilot Assist\* ja BLIS<sup>138</sup>.



Turg	ACC & PA	BLIS	Tähis	Tüübikinnitus
Botswana		✓		
Brasiilia	✓			<p>Este equipamento opera em caráter secundário, isto é, não tem direito à proteção contra interferência prejudicial, mesmo de estações do mesmo tipo, e não pode causar interferência a sistemas operando em caráter primário.</p> <p>Modelo: L2C0054TR 4122-14-8645 EAN: (01)07897843840855</p>
		✓		<p>Este equipamento não tem direito à proteção contra interferência prejudicial e não pode causar interferência em sistemas devidamente autorizados.</p> <p>03563-17-05364</p>

<sup>137</sup> Adaptive Cruise Control

<sup>138</sup> Blind Spot Information









Turg	ACC & PA	BLIS	Tähis	Tüübikinnitus
Euroopa	✓			<p>Hereby, Delphi Electronics and Safety declares that L2C0054TR / L2C0055TR are in compliance with the essential requirements and other relevant provisions of Directive 2014/53/EU (RED). The original declaration of conformity can be accessed at the following link <a href="http://www.delphi.com/automotive-homologation">www.delphi.com/automotive-homologation</a>.</p> <p>Frequency Band: 76GHz – 77GHz</p> <p>Maximum Output Power: 55dBm EIRP</p> <p>The Declaration of Conformity may be consulted at Delphi Electronics &amp; Safety / 2151 E. Lincoln Road / Kokomo, Indiana 46902 USA</p>
		✓		<p>Hereby, Hella KgaA Hueck &amp; Co. Declares that the radio equipment type RS4 is in compliance with Directive 2014/53/EU.</p> <p>The full text of the EU declaration of conformity is available at the following internet address: <a href="http://www.hella.com/vcc">www.hella.com/vcc</a>.</p> <p>Technical information: Frequency range: 24.05 ... 24.25 GHz Transmission power: 20 dBm (maximum) EIRP</p> <p>Manufacturer and Address: Manufacturer: Hella KGaA Hueck &amp; Co. Address: Rixbecker Straße 75, 59552 Lippstadt, Germany</p>
Araabia Ühendiraadid (UAE)	✓			<p>Registered No: ER37536/15 Dealer No: DA37380/15</p>
		✓		<p>Registered No: ER53878/17 Dealer No: DA44932/15</p>
Ghana		✓		NCA Approved: 1R3-1M-7E1-0B7



Turg	ACC & PA	BLIS	Tähis	Tüübikinnitus
Indoneesia	✓			37295/POSTEL/2014 4927
		✓		Certificate number: 50459/SDPPI/2017 Country of origin Germany Certificate number: 53578/SDPPI/2017 Country of origin China PLG ID: 6051
Jamaica		✓		This product contains a Type Approved Module by Jamaica: SMA – “RS4”.
Jordaania	✓			Type Approval No.: TRC/LPD/2014/255 Equipment Type: Low Power Device (LPD)
		✓		Type Approval No.: TRC/LPD/2017/63 Equipment Type: Low Power Device (LPD)
Malaisia		✓		CID F 15000578
Maroko	✓			AGREE PAR L'ANRT MAROC NUMÉRO D'AGRÉMENT: MR 9929 ANRT 2014 DATE D'AGRÉMENT: 26/12/2014





Turg	ACC & PA	BLIS	Tähis	Tüübikinnitus
Mehhiko	✓			IFETEL: RLVDEL215-0299
		✓		Radar de corto alcance RS4 Hella KGaA Hueck & Co IFETEL: RLVHERS17-0286 La operación de este equipo esta sujeta a las siguientes dos condiciones: (1) es posible que este equipo o dispositivo no cause interferencia perjudicial y (2) este equipo o dispositivo debe aceptar cualquier interferencia, incluyendo la que pueda causar su operación no deseada.
Moldova	✓	✓		
Nigeeria		✓		Connection and use of this communications equipment is permitted by the Nigerian Communications Commission.
Omaan		✓		



Turg	ACC & PA	BLIS	Tähis	Tüübikinnitus
Venemaa		✓		
Serbia	✓			I011 14
		✓		I011 17
Singapur	✓			DA 105753
		✓		DA 103238
Lõuna-Aafrika	✓			TA-2014/1824
		✓		TA-2016/3407

◀◀

Turg	ACC & PA	BLIS	Tähis	Tüübikinnitus
Lõuna-Korea	✓			Certification No. MSIP-CMI- DPH-L2C0054TR
		✓		R-CMM-HLA-RS4 이 기기는 업무용(A급) 전자파 적합기기로서 판매자 또는 사용자는 이 점을 주의하시기 바라며, 가정외의 지역에서 사용하는 것을 목적으로 합니다
Taiwan	✓			CCAB15LP0560T3
		✓		CCAB17LP0470T5 警語 經型式認證合格之低功率射頻電機,非經許可,公司、商號或使用者均不得擅自變更頻率、加大功率或變更原設計之特性及功能。低功率射頻電機之使用不得影響飛航安全及干擾合法通信;經發現有干擾現象時,應立即停用,並改善至無干擾時方得繼續使用。前項合法通信,指依電信法規定作業之無線電通信。低功率射頻電機須忍受合法通信或工業、科學及醫療用電波輻射性電機設備之干擾

Turg	ACC & PA	BLIS	Tähis	Tüübikinnitus
Ukraina	✓			<p>Delphi цім стверджує, що обладнання RACAM/SRR2 відповідає вимогам Про затвердження Технічного регламенту радіообладнання і телекомунікаційного кінцевого (термінального) обладнання (Постанова КМУ № 679 від 24 червня 2009 р.) Декларація відповідності знаходиться на сайті Delphi за адресою: Delphi.</p> <p>Частотний діапазон: 24,05 – 24,25 ГГц</p> <p>Потужність передачі: 20 дБм (макс.) EIRP</p>
		✓		<p>Цим HELLA GmbH &amp; Co. KGaA заявляє, що радіотехнічне обладнання типу RS4 відповідає Технічному регламенту радіотехнічного обладнання та Директиві 2014/53/ЄС. Повний текст декларації про відповідність доступний за адресою: <a href="http://www.hella.com/vcc">www.hella.com/vcc</a></p> <p>Частотний діапазон: 24,05 – 24,25 ГГц</p> <p>Потужність передачі: 20 дБм (макс.) EIRP</p>
Vietnam		✓		
Sambia		✓		

◀ Raadioseadme tüübikinnitus

Turg	Tähis	Tüübikinnitus
Euroopa		Volvo Cars kinnitab käesolevaga, et kõik raadioseadmed vastavad direktiivi 2014/53/EL olulistele nõuetele ja muudele asjakohastele sätetele.
Jaapan		R 204-750001 This device is granted pursuant to the Japanese Radio Law and the Japanese Telecommunications Business Law. This device should not be modified (otherwise the granted designation number will become invalid).

Üksikasjalikku teavet tüübikinnituse kohta leiate saidilt [support.volvocars.com](http://support.volvocars.com).

**Sellega seotud teave**

- Radariüksus (lk. 390)
- Kohanduv kiirusehoidik\* (lk. 313)
- Pilot Assist\* (lk. 322)
- BLIS\* (lk. 355)



## Kaamera

Kaamerat kasutatakse mitmete juhiabi süsteemide jaoks ning selle ülesanneteks on näiteks sõiduradade ja liiklusmärkide tuvastamine.



Kaameraüksuse asukoht

Kaamerat kasutatakse järgmisteks funktsioonideks:

- Adaptiivne püsikiirushoidik\*
- Pilot Assist\*
- Sõiduraja hoidmise abifunktsioon\*
- Roolimisabi kokkupõrkeohu korral
- City Safety
- Driver Alert Control\*
- Liiklusmärkide teave\*
- Aktiivsed kaugtuled \*
- Parkimisabi\*

## Sellega seotud teave

- Driver support system (lk. 276)
- Kaamera ja radariüksuse piirangud (lk. 399)
- Kaamera- ja radariüksuse soovituslik hooldus (lk. 402)

## Kaamera ja radariüksuse piirangud

Kaamerale ja radariüksusele on teatud piirangud, mis omakorda piiravad neid funktsioone, mis üksust kasutavad. Juht peab olema teadlik järgmistest piirangutest.

### Tavapiirangud kaamerale ja radarile

#### Blokeeritud üksus



Märgitud piirkonda tuleb regulaarselt puhastada ja seda ei tohi kleebiste, kile ja muude esemetega kinni katta.

Kaameraüksus on asetatud koos radarüksusega auto esiklaasi ülemise osa sisse.

Ärge asetage, kleepige ega kinnitage midagi tuuleklaasi ette või taha ega kaamera või radariüksuse ette või ümber – see võib kaamera ja radariüksuse funktsioone häirida. Selle tulemuseks võib olla funktsioonide väljalülitumine, töövõime vähenemine või vale reageering.



#### « Kõrge temperatuur

Kaamera- ja radariüksuse võib väga kõrge temperatuuri juures ajutiselt about 15 minuter välja lülitada. Üksuse elektroonikaseadmete kaitsmiseks tuleks seda teha pärast mootori käivitamist. Kaamera- ja radariüksus lülituvad automaatselt uuesti sisse siis, kui temperatuur on piisavalt alanenud.

#### Kahjustatud esiklaas

##### **i** TÄHELEPANU

Vahetamata jätmine võib halvendada kaamerat ja radarit kasutavate juhi abisüsteemide tööd. Selle tulemuseks võib olla funktsioonide väljalülitumine, töövõime vähenemine või vale reageering.

Pöörake tähelepanu ka järgmisele teabele, et vähendada radariüksust kasutava juhiabisüsteemi vale toimimist.

- Kui kaamera ja radariüksuse objektiviide ees on tuuleklaasil kriimustus, pragu või kivitäke suurusega vähemalt u. 0,5 × 3,0 mm (0,02 × 0,12 tolli) tuleb tuuleklaasi asendamiseks võtta ühendust remonditöökojaga<sup>139</sup>.
- Volvo **ei** soovita kaamera ja radariüksuse ette jäävate tuuleklaasi pragude, kriimustuste ja kivitäkete parandamist – selle asemel tuleks terve tuuleklaas välja vahetada.

- Enne tuuleklaasi asendamist võtke ühendust remonditöökojaga<sup>139</sup> ja veenduge, et paigaldamiseks tellitakse õige tuuleklaas.
- Tuuleklaasi asendamisel tuleb paigaldada sama tüüpi tuuleklaasipuhastid või Volvo heakskiiduga tuuleklaasipuhastid.
- Tuuleklaasi asendamisel tuleb kaamerat ja radariüksust töökojas uuesti kalibreerida<sup>139</sup>, et tagada kõigi kaamera ja radari-põhiste süsteemide tõrgeteta töö.

#### Täiendavad piirangud radarile

##### Liikumiskilrus

Kui eessõitja kiirus erineb teie auto kiirusest märkimisväärselt, siis väheneb oluliselt radariüksuse võime eessõitjat tuvastada.

##### Piiratud vaateväli

Radaril on piiratud vaateväli. Mõnes olukorras teist sõidukit ei tuvastata või tuvastatakse eeldatust hiljem.

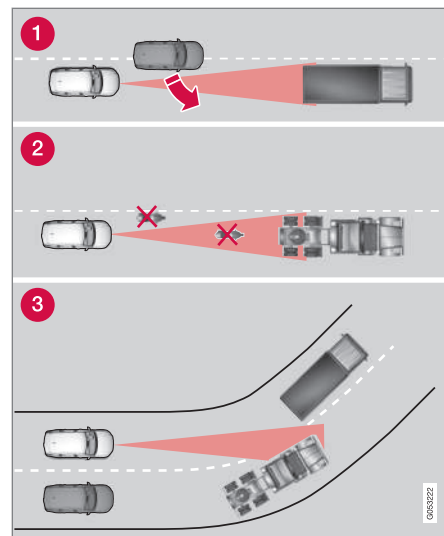

Radari vaateväli

- 1 Mõnikord ei suuda radar avastada väga lähedal olevaid sõidukeid, nt auto ja eesoleva sõiduki vahele sõitvat sõidukit.
- 2 Väikeseid sõidukeid, nt mootorrattaid, ega sõidukeid, mis ei sõida sõiduraja keskel, võidakse mitte avastada.
- 3 Kurvides võib radar avastada plaanitust erineva sõiduki või kaotada avastatud sõiduki silmist.

<sup>139</sup>Soovitav on kasutada volitatud Volvo teenindust.

## Madalad haagised

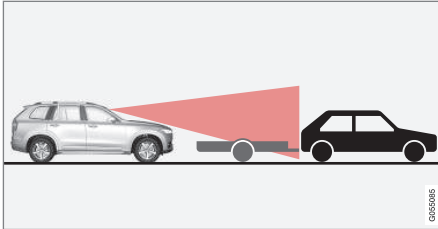

Radari varju jäävad madalad haagised

Madala haagise tuvastamine võib olla raske või ei pruugi üldse õnnestuda – seetõttu peab juht kohanduva püsikiirushoidja\* või funktsiooni Pilot Assist\* kasutamisel olema madala haagise taga sõites eriti ettevaatlik.

## Täiendavad piirangud kaamera jaoks

### Piiratud nähtavus

Kaamera on nagu inimsilmi oma tegevuses piiratud, nt võib see halvemini näha tugevas lume- või vihasajus, tihedas udus või tugevates liivatormides ja lumetuisus. Sellistes tingimustes võivad kaamerast sõltuvate süsteemide funktsioonid töötada suurte piirangutega või ajutiselt välja lülituda.

Tugev vastutulev valgus, sõiduteel tekkiv peegeldus, teepinnal olev lumi või jää, porine tee või ebaselge teemärgistus võivad kaamera funktsioneerimist sõidutee jälgimisel ning jalakäijate, jalgratturite, ulukite ja teiste sõidukite tuvastamisel oluliselt vähendada.

## Täiendavad piirangud parkimisabi kaamera\* jaoks

### Pimedad alad

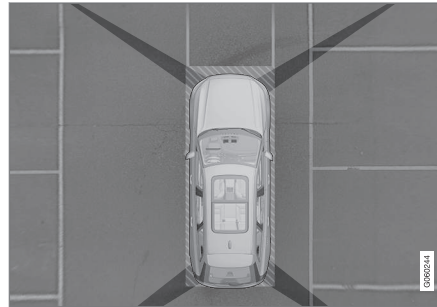

Kaamerate vaateväljade vahele jäävad nn pimenurgad.

Parkimisabi kaamera 360°\* vaateväljas võivad objektid/takistused "kaduda" individuaalsete kaamerate vaateväljade vahelisse alasse.

### HOIATUS

Pöörake tähelepanu võimalusele, et isegi kui tundub, et varjatud on ainult võrdlemisi väike osa pildist, võib peidus olla võrdlemisi suur osa. Seetõttu võib takistus jääda märkamata, kuni auto on sellele väga lähedal.

### Valgustingimused

Kaamerapilti reguleeritakse automaatselt vastavalt valgustingimustele. Seetõttu võib pildi

eredus ja kvaliteet veidi erineda. Vähene valgus võib pildikvaliteeti halvendada.

### TÄHELEPANU

Rattahoidik või muu auto tagaosale paigaldatud tarvik võib takistada kaamera vaadet.

### Sellega seotud teave

- Kaamera (lk. 399)
- Radariüksus (lk. 390)
- Kaamera- ja radariüksuse soovituslik hooldus (lk. 402)
- Parkimisabi kaamera\* (lk. 372)
- Volvo Carsi tugisait (lk. 21)

## Kaamera- ja radariüksuse soovituslik hooldus

Kaamera- ja radariüksuste korrapäraseks töötamiseks peavad need olema mustusest, jääst ja lumest puhtad ning neid tuleks regulaarselt vee ja autošampooniga pesta.

### **i** TÄHELEPANU

Andureid kattev mustus, jää ja lumi võivad põhjustada valesid hoiatussignaale, piiratud töövõimet või mittetoimimist.

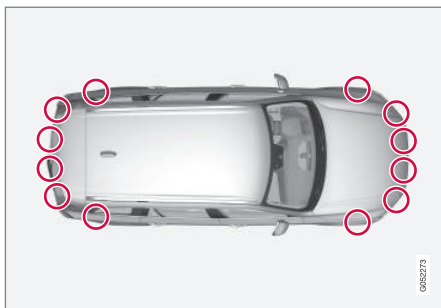

Parkimisandurite asukohad

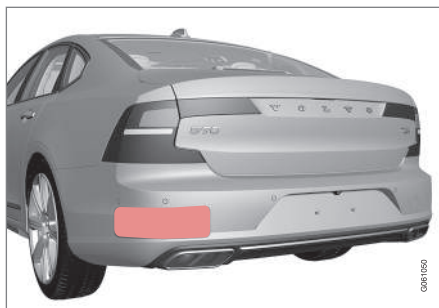

Tagumiste radariüksuste asukoht. Hoidke näidatud pind puhtana nii auto vasakul kui ka paremal küljel.

- Parima võimaliku funktsionaalsuse tagamiseks tuleb andurite ees olev ala puhtana hoida.
- Ärge kinnitage andurite piirkonda esemeid, teipi ega silte.
- Puhasta kaameraobjektive regulaarselt leige vee ja autošampooniga - väldi objektiviide kraapimist.

### **i** TÄHTIS TEAVE

Juhiabisüsteemi sisemisi komponente võib hooldada ainult teeninduses, soovitame pöörduda volitatud Volvo teenindusse.

## Sellega seotud teave

- Kaamera (lk. 399)
- Radariüksus (lk. 390)
- Kaamera ja radariüksuse piirangud (lk. 399)
- Parkimisabi kaamera\* (lk. 372)

## Kaamera ja radariseadme tähised ja teated

Allpool on esitatud mõned näited juhiakraanil kuvatavatest teadetest ja tähistest, mis puudutavad kaamerat ja radariseadet.

### Andur blokeeritud



Kui juhiakraanil kuvatakse see tähis ja teade **Tuuleklaasi andur Andur blokeeritud, vt kasutusjuhendit**, tähendab see, et kaamera- ja radariüksus ei suuda tuvastada auto ees teisi sõidukeid, jalgrattureid, jalakäijaid ega suuri loomi ning auto kaamera- ja radaripõhised funktsioonid võivad olla häiritud.

Järgmises tabelis on toodud näited kuvatava teate võimalikest põhjustest koos vastava tegevusega.

Põhjus	Tegevusjuhised
Kaamera ja radarüksuse ees olev tuuleklaasi pind on määrdunud või jää või lumega kaetud.	Puhastage kaamera ja radarüksuse ees olev tuuleklaasi pind mustusest, jääst ja lumest.
Paks udu ja tugev vihm või lumi võivad radarisignaale või kaamera-vaadet blokeerida.	Tegevus puudub. Mõnikord ei tööta üksus tugevas vihmas või lumes.
Teelt pärit vesi või lumi pritsib üles ja blokeerib radarisignaale või kaameravaadet.	Tegevus puudub. Mõnikord ei tööta üksus väga märjal või lumisel teel.
Mustus on tuuleklaasi sisemise poole ja kaamera- ja radariüksuse vahel.	Pöörduge autoteenindusse esiklaasis oleva anduriüksuse puhastamiseks – soovitage volitatud Volvo teenindust.
Tugev vastutulev valgus	Tegevus puudub. Kaameraüksus taaskäivitatakse paremates valgustingimustes automaatselt.

## « Vigane kaamera



Kui kaamera sektor on pime ja sisaldab seda sümbolit, ei ole kaamera töökorras.



Auto vasakpoolne kaamera ei ole töökorras.

Kaamera pime sektor kuvatakse ka järgmistel juhtudel, aga sellisel juhul **ilma** vigase kaamera sümbolita.

- Uks on lahti
- Pakiruumi kaas on lahti
- Küljepeeglid on sisse tõmmatud.

## Tagumine parkimiskaamera

### ⚠ HOIATUS



Olge tagurdamisel eriti tähelepanelik, kui autoga on ühendatud haagis, jalgrattahoidik või muu sarnane seade ja kuvatud on see sümbol.

See sümbol näitab, et tagumised parkimisandurid on **välja lülitatud** ega hoiata takistuste eest.

### Sellega seotud teave

- Kaamera (lk. 399)
- Radariüksus (lk. 390)
- Kaamera ja radariüksuse piirangud (lk. 399)
- Volvo Carsi tugisait (lk. 21)

ELEKTRITOIDE JA LAADIMINE

## Üldinfo Twin Engine kohta

Twin Engine süsteemiga auto sõidab nagu tavaline auto, kuid teatud funktsioonid on tavalise, ainult bensiini või diisliga töötava autoga võrreldes erinevad. Elektrimootor veab autot põhiliselt väikestel kiirustel, bensiinimootor suurtel kiirustel ja aktiivsema sõidustiili korral.

Juhiekraanil näidatav teatud teave puudutab üksnes mudelit Twin Engine – laadimisandmed, valitud sõidurežiim, akuga läbitav vahemaad ning aku laetustaset.

Autot on sõitmise ajal võimalik lülitada eri sõidurežiimidesse, nt ainult elektriga sõitmine, või juhul kui on vajalik suurem võimsus, siis elektri- ja bensiinimootori vedu korraga. Auto arvu- tab juhitavuse, sõidukogemuse, keskkonnamõju ja kütuse kokkuhoiu kombinatsiooni vastavalt valitud sõidurežiimile.

Auto optimaalseks tööks on tähtis, et hübriidaku koos selle elektriliste ajamisüsteemidega ja bensiinimootor koos vastavate ajamisüsteemidega oleksid õigel töötemperatuuril. Kui aku on liiga külm või kuum, siis võib selle mahutavus märkimisväärselt väheneda. Auto eelsoojendus loob enne väljasõitu ajamisüsteemidele ja salongis sellised tingimused, mis vähendavad sõidu ajal süsteemide kulumist ja energia- vajadust. Hübriidaku sõiduulatus kasvab.

Elektrimootorit energiaga varustavat hübriidakut laetakse laadimiskaabi abil kuid seda võib laadida ka ettevaatliku pidurdamise ja mootor-

pidurdamisega kui käigukang on asendis **B**. Hübriidakut võib laadida ka auto mootori abil.

### Tähtis teave

#### Ilma toیتeta auto

Pidage meeles, et selliseid olulisi funktsioone nagu pidurdamist ja roolivõimendust ei saa kasutada, kui auto on ilma toیتeta.

#### HOIATUS

Kui elektri- ja sisepeõlemismootor on välja lülitatud, pole auto pidurdamine võimalik.

#### Pukseerimine ei ole lubatud

Mudelit Twin Engine ei tohi elektrimootori kahjustamise vältimiseks pukseerida.

#### Väline mootorimüra

#### HOIATUS

Pidage meeles, et auto ei tekita elektrimootori kasutamise ajal mootorimüra ja võib olla seetõttu laste, jalakäijate, jalgratturite ja loomade jaoks raskesti märgatav. See kehtib eriti madalal kiirusel sõites, näiteks parklas.

## Kõrgepingevool

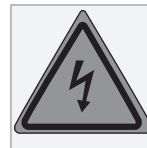

#### HOIATUS

Paljud auto komponendid kasutavad kõrgepingevoolu, mis võib oskamatul kasutamisel ohtlik olla. Neid komponente ja üleni oranže kaableid võib käsitleda ainult kvalifitseeritud personal.

Ärge puutuge ega tehke midagi, mida pole selgelt kirjeldatud käesolevas kasutusjuhendis.

#### Sellega seotud teave

- Hübriidaku laadimine (lk. 407)
- Hübriidinäidik (lk. 81)
- Sõidurežiimid (lk. 448)
- Eelsoojenduse käivitamine ja väljalülitamine (lk. 216)
- Hübriidaku (lk. 600)
- Elektrijõul töötava auto sõiduulatus mõjutavad tegurid (lk. 458)
- Automaatkäigukast (lk. 442)
- Pukseerimine (lk. 479)



## Hübriidaku laadimine

Lisaks kütusepaagile, nagu tavalisel autol, on see auto varustatud ka vahetatava liitiumioon-tüüpi akuga (nn hübriidakuga). Hübriidakut laetakse laadimiskaabli abil, mis asub pakiruumis olevas panipaigas.

### **i** TÄHELEPANU

Volvo soovib kasutada nõuetele IEC 62196 ja IEC 61851 vastavat temperatuurijälgimisvõimalusega laadimisjuhet.

Hübriidaku laadimisaeg sõltub kasutatavast laadimisvoolust.

### **i** TÄHELEPANU

Aja möödudes ja kasutuse käigus hübriidaku mahutavus väheneb veidi, mis võib tähendada bensiinimootori sagedasemat kasutust ja pisut suuremat kütusekulu.

### **⚠** HOIATUS

Hübriidakut tohib välja vahetada ainult teeninduses – soovitame pöörduda volitatud Volvo teenindusse.

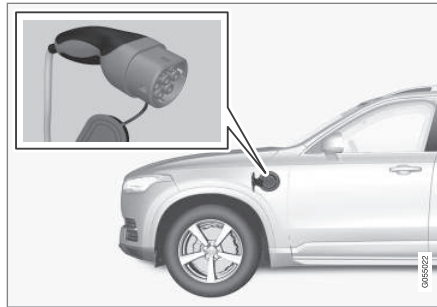

Laadimiskaabli käepide ja laadimispesa.

Laadimise olekut tähistatakse kolmel järgmisel viisil.

- Laadimiskaabli juhtseadme näidikud.
- Auto laadimispesa näidik.
- Juhi ekraani joonis ja tekst.

Käivitusakut laetakse, kui hübriidaku laeb, ja laadimine lõpetatakse, kui hübriidaku on täielikult laetud.

Kui hübriidaku temperatuur on vähem kui  $-10\text{ }^{\circ}\text{C}$  ( $14\text{ }^{\circ}\text{F}$ ) või rohkem kui  $40\text{ }^{\circ}\text{C}$  ( $104\text{ }^{\circ}\text{F}$ ), siis võib see tähendada, et mõned auto funktsioonid on muutunud või kättesaamatud, kuna hübriidakude mahutavus väheneb väljaspool nimetatud temperatuuride vahemikku.

Elektrimootorit ei sa kasutada, kui aku temperatuur on liiga madal või liiga kõrge. Kui sellisel juhul valite PURE, käivitub sise põlemismootor.

## Laadimine paigaldatud juhtseadmega vastavuses režiimiga 3<sup>1</sup>

Mõnes riigis paigaldatakse juhtseade laadimisjaama, mis on ühendatud vooluvõrku. Sel juhul ei ole laadimiskaabli oma juhtseadet. Seetõttu kasutage laadimisjaama laadimiskaablit ja järgige laadimisjaamas olevaid juhiseid.

## Bensiinimootoriga laadimine



Auto genereerib aku jaoks voolu ja akut laetakse nt siis, kui vajutate õrnalt piduripedaali või pidurdate kallakust alla sõites mootoriga.

Auto võib genereerida toidet ka hübriidaku jaoks ja akut laetakse.

<sup>1</sup> Euroopa standard – EN 61851-1.

- Hübriidakut laetakse, kui vajutate õrnalt piduripedaali. Seejärel teisendatakse auto kineetiline energia elektrienergiaks, mida kasutatakse hübriidaku laadimiseks.
- Kui käigukang on asendis **B**, kasutab auto gaasipedaali vabastamisel pidurdamiseks elektrimootorit ja samal ajal toimub hübriidaku laadimine.
- Hübriidakut võib laadida ka auto sisepelemootori abil.

### Sellega seotud teave

- Laadimiskaabel (lk. 409)
- Laadimisvool (lk. 408)
- Laadimispesa luugi avamine ja sulgemine (lk. 412)
- Hübriidaku laadimise alustamine (lk. 413)
- Hübriidaku laadimise lõpetamine (lk. 421)
- Laadimiskaabli juhtsuse laadimise oleku näidik (lk. 416)
- Auto laadimispesa laadimise olek (lk. 415)
- Laadimisolek auto juhi ekraanil (lk. 419)
- Üksusega Twin Engine seotud sümbolid ja sõnumid juhi ekraanil (lk. 423)
- Automaatkäigukast (lk. 442)
- Sõidurežiimi vahetamine (lk. 452)
- Hübriidakudega sõiduki pikaajaline hoiustamine (lk. 425)

### Laadimisvool

Laadimisvooluga laaditakse hübriidakut ja soojendatakse autot. Laadimiseks tuleb laadimiskaabel ühendada auto laadimispesa ja 230 V pistikupesaga<sup>2</sup> (vahelduvvool).

Kui laadimiskaabel on aktiveeritud, kuvatakse juhi ekraanil teade ja auto laadimise sisendpesas olev märgutuli süttib. Laadimisvoolu kasutatakse peamiselt aku laadimiseks, kuid samuti autoeelsoojenduseks. Auto hübriidaku laadimisel laetakse ka käivitusakut.



#### TÄHTIS TEAVE

Ärge kunagi eemaldage kaablit 230 V vahelduvvoolupesast laadimise ajal – esineb oht 230 V pesa kahjustada. Enne laadimiskaabli eraldamist auto laadimise sisendpesast ja 230 V pesast tuleb laadimine alati lõpetada.



#### TÄHELEPANU

- Väga kuumade või väga külma ilmaga kasutatakse laadimisvoolu osaliselt hübriidaku ja salongi soojendamiseks/jahutamiseks ja laadimisaeg on pikem.
- Laadimisaeg pikeneb, kui valite eelkonditsioneerimise. Vajalik aeg sõltub peamiselt välistemperatuurist.

### Kaitse

Tavaliselt on ühe kaitsmega vooluahelas mitu 230 V tarbijat, seega võib samal kaitsmel asuda lisatarbijaid (nt valgustid, tolmuimeja, elektripuur jne).

### Sellega seotud teave

- Laadimiskaabel (lk. 409)
- Laadimisolek auto juhi ekraanil (lk. 419)
- Auto laadimispesa laadimise olek (lk. 415)
- Eelsoojenduse käivitamine ja väljalülitamine (lk. 216)
- Hübriidaku laadimise lõpetamine (lk. 421)

## Laadimiskaabel

Juhtseadmega laadimiskaablit kasutatakse auto hübriidaku laadimiseks.



Laadimiskaabel asub panipaigas pakiruumi paremas servas.

### ⚠ HOIATUS

Kasutage ainult autoga kaasasolevat laadimiskaablit või Volvo soovitatud asenduskablit.

#### Tehnilised andmed, laadimiskaabel

Ümbritsev temperatuur	-32 °C kuni 50 °C (-25 °F kuni 122 °F)
-----------------------	---

### ⚠ HOIATUS

- Laadimiskaabliil on sisseehitatud kaitseelüliti. Laadimisel tohib kasutada ainult maandatud ja heaks kiidetud pistikupesa.
- Kui ühendatud laadimiskaabli lähedal on lapsed, tuleb neil silm peal hoida.
- Laadimiskaablis on kõrgepinge. Kokkupuude kõrgepingega võib põhjustada surma või tõsiseid vigastusi.
- Ärge kasutage kahjustatud laadimiskaablit. Kahjustatud või vigastatud laadimiskaablit tohib parandada ainult töökojas - soovitame volitatud Volvo teenindust.
- Veenduge, et keegi ei saa ühendatud laadimiskaablist üle sõita, sellele astuda, otsa komistada või seda muul viisil kahjustada või endale kehavigastusi põhjustada.
- Enne laadija puhastamist eemaldage see seinakontaktist.
- Ärge ühendage laadimiskaablit pikendusjuhtmesse või mitme pesaga adapterisse.

- Ärge kasutage laadimiskaabli ja seinakontakti vahel ühte ega mitut adapterit. Vaadake ka tootja juhiseid laadimiskaabli ja selle komponentide kasutamise kohta.

### ! TÄHTIS TEAVE

Mitmeid pistikuid, adapterid, pikendusjuhtmeid, ülepingekaitsmeid või muid taolisi seadmeid ei tohi kasutada koos laadimiskaabliga, kuna see võib põhjustada tulekahju, elektrilöögi vms ohu.

230 V vahelduvvoolupesaga ja laadimiskaabli vahelist adapterit võib kasutada ainult juhul, kui adapter vastab standarditele IEC 61851 ja IEC 62196.

### ! TÄHTIS TEAVE

Ärge kunagi eemaldage kaablit 230 V vahelduvvoolupesast laadimise ajal – esineb oht 230 V pesa kahjustada. Enne laadimiskaabli eraldamist auto laadimise sissendpesast ja 230 V pesast tuleb laadimine alati lõpetada.

<sup>2</sup> Pistikupesaga pinget sõltub kasutusriigist.



**! TÄHTIS TEAVE**

Puhastage laadimisjuhet vees või õrnatoimelises puhastuslahuses niisutatud puhta lapiga. Ärge kasutage kemikaale või lahusteid.

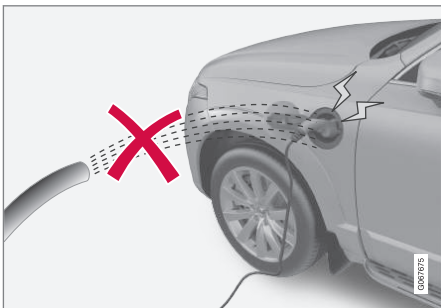

**! HOIATUS**

Laadimiskaabel ega selle osad ei tohi sattuda vette.

**! TÄHTIS TEAVE**

Vältige juhtsuse ja pistiku jätmist otsese päikesevalguse kätte. Vastasel juhul võib pistiku ülekuumuskaitse vähendada hübriidaku laadimisvõimet või selle katkestada.

**Sellega seotud teave**

- Laadimiskaabli maalühiskaitsme rike (lk. 410)
- Laadimiskaabli temperatuuri jälgimine (lk. 412)
- Hübriidaku laadimine (lk. 407)

**Laadimiskaabli maalühiskaitsme rike**

Laadimiskaabli juhtseadmel on sisseehitatud maalühiskaitse, mis kaitseb autot ja kasutajat elektrilöögi eest süsteemi rikete korral.

**! HOIATUS**

Hübriidaku laadimisel tohib kasutada ainult maandatud ja heaks kiidetud 230 V vahelduvvoolupesasid. Kui pesa ja kaitsmeahela võimsus ei ole teada, paluge litsentsiga elektrikul võimsus kindlaks teha. Kui laadimisel ületatakse kaitsmeahela võimsust, siis võib kaitsmeahel põlema süttida või kahjustuda.

**⚠ HOIATUS**

- Laadimiskaabli ülepingekaitse aitab kaitsta auto laadimissüsteemi, kuid see ei saa garanteerida, et ülekoormust kunagi ei toimu.
- Ärge kunagi kasutage silmnähtavalt kulunud või kahjustatud pistikupesa. Vastasel korral võib tagajärjeks olla tulekahi või tõsised kehavigastused.
- Ärge kasutage laadimiskaabliga koos pikendusjuhet.
- Hübridakut tohib hooldada või asendada üksnes vastava väljaõppega pädev Volvo hooldustehnik.
- Ärge kasutage soovitatust erinevat laadimiskaablit.
- Laadimiskaabli ja seinakontakti vahel ei tohi kasutada välist taimerit.

**! TÄHTIS TEAVE**

Maalühiskaitse ei kaitse 230 V vahelduvoolupesade/elektriühendusi.

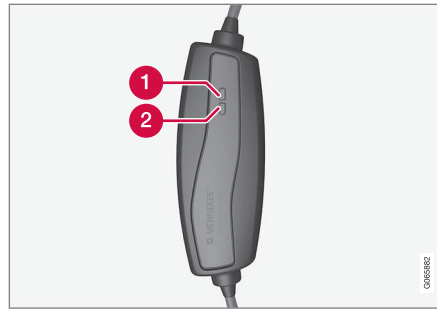

Juhtseadme LED-tuled<sup>3</sup>.

- 1 LED-tuli 1
- 2 LED-tuli 2

Kui juhtmooduli sisseehitatud maaühendusrikke kaitselülitid välja lülitub, vilgub LED-tuli 2 punaselt ja LED-tuli 1 kustub; kontrollige 230 V pistikupesa (vahelduvvool).

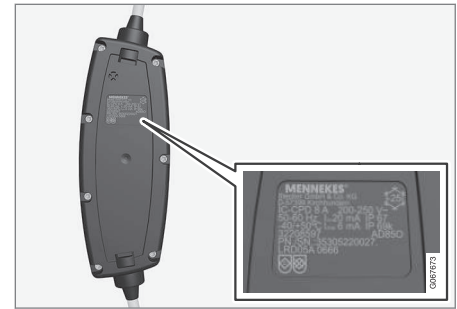
**! TÄHTIS TEAVE**

- Kontrollige pistikupesa võimsust.
- Kogukoormuse ületamisel tuleb muud samasse kaitsevõrku ühendatud elektroonikaseadmed lahti ühendada.
- Ärge ühendage laadimiskaablit, kui pistikupesa on kahjustatud.

**Sellega seotud teave**

- Laadimiskaabel (lk. 409)
- Laadimiskaabli juhtüksuse laadimise oleku näidik (lk. 416)

<sup>3</sup> LED (Light Emitting Diode) (valgusdiodid)

## Laadimiskaabli temperatuuri jälgimine

Hübriidaku igakordseks ohutuks laadimiseks on laadimiskaabli ja -pistiku juhtseadmel sisesehitatud temperatuuri seireseadmed. Temperatuuri jälgimine toimub juhtseadmes ja pistikus.

### **i** TÄHELEPANU

Volvo soovib kasutada nõuetele IEC 62196 ja IEC 61851 vastavat temperatuurijälgimisvõimalusega laadimisjuhet.

### Seire juhtseadmes

Kui juhtseadme temperatuur on liiga kõrge, siis lülitatakse laadimine välja. See kaitseb elektroonikat. See võib juhtuda näiteks kõrge välistemperatuuri korral ja/või kui päike paistab otse juhtseadmele.

### Seire pistikus

Kui laadimiskaabliga ühendatud toiteallika temperatuur on liiga kõrge, siis vähendatakse laadimisvoolu. Kui temperatuur ületab kriitilise taseme, siis katkestatakse laadimine täielikult.

### **!** TÄHTIS TEAVE

Kui temperatuuri jälgimissüsteem on laadimisvoolu taset korduvalt alandanud ja laadimine on katkestatud, tuleb uurida ülekuumenemise põhjusti ja need kõrvaldada.

### Sellega seotud teave

- Laadimiskaabel (lk. 409)

## Laadimispesa luugi avamine ja sulgemine

Hübriidaku laadimispesa katte saab käsitsi avada.



- 1** Vajutage katte tagumisele osale ja vabastage.
- 2** Avage kate.

Sulgege laadimise sisendpesa kate vastupidises järjekorras.

### Sellega seotud teave

- Hübriidaku laadimise alustamine (lk. 413)
- Hübriidaku laadimise lõpetamine (lk. 421)
- Hübriidaku laadimine (lk. 407)

## Hübriidaku laadimise alustamine

Auto hübriidakut laetakse auto ja 230 V pesa<sup>4</sup> (vahelduvvool) vahel oleva kaabliga.

Kasutage ainult autoga kaasasolevat laadimiskaablit või Volvo soovitatud asenduskaablit.

### ! TÄHTIS TEAVE

Äikesetormi või pikselöögi ohu korral ärge kunagi laadimiskaablit ühendage.

### i TÄHELEPANU

Volvo soovitab kasutada nõuetele IEC 62196 ja IEC 61851 vastavat temperatuurijälgimisvõimalusega laadimisjuhet.

### ! HOIATUS

- Hübriidakut tohib laadida ainult maksimaalse (või madalama) lubatud laadimisvooluga vastavalt kohalikele ja riiklikele hübriidaku laadimise soovitudele, kasutades 230 V vahelduvvoolupesast/pistikut.
- Hübriidakut tohib laadida üksnes heakskiiduga ja maandatud 230 V pesa<sup>5</sup> kasutades või laadimisjaamas Volvo laadimiskaabliga (režiim 3).
- Juhtseadme maalühiskaitse kaitseb autot, kuid on endiselt oht 230 V võrku üle koormata.
- Vältige nähtavalt kulunud või kahjustatud vooluvõrgu pistikupesaid, kuna need võivad põhjustada tulekahju ja/või kehavigastusi.
- Ärge kasutage pikenduskaablit.
- Ärge kasutage adapterit.

### ! HOIATUS

- Laadimiskaabliil on sisseehitatud kaitseüliliit. Laadimisel tohib kasutada ainult maandatud ja heaks kiidetud pistikupesast.
- Kui ühendatud laadimiskaabli lähedal on lapsed, tuleb neil silm peal hoida.
- Laadimiskaablis on kõrgepinge. Kokkupuude kõrgepingega võib põhjustada surma või tõsiseid vigastusi.
- Ärge kasutage kahjustatud laadimiskaablit. Kahjustatud või vigast laadimiskaablit tohib parandada ainult töökojas - soovitamata volitatud Volvo teenindust.
- Veenduge, et keegi ei saa ühendatud laadimiskaablist üle sõita, sellele astuda, otsa komistada või seda muul viisil kahjustada või endale kehavigastusi põhjustada.
- Enne laadija puhastamist eemaldage see seinakontaktist.

<sup>4</sup> Pistikupesast pinget mõõtvast kasutusriigist.

<sup>5</sup> Või võrdväärsest erineva pingega pesast (mõõtvast kasutusriigist).



- Ärge ühendage laadimiskaablit pikendusjuhtmesse või mitme pesaga adapterisse.
  - Ärge kasutage laadimiskaabli ja seinakontakti vahel ühte ega mitut adapterit.
- Vaadake ka tootja juhiseid laadimiskaabli ja selle komponentide kasutamise kohta.

### ! TÄHTIS TEAVE

Kontrollige, et 230 V vahelduvvoolupesal oleks piisav võimsus elektriautode laadimiseks - kahtluse korral peab pistikupesa kontrollima kvalifitseeritud professionaal.

Pange tähele, et auto tuleb enne laadimist välja lülitada.

Võtke laadimiskaabel pakiruumi paremas servas paiknevast panipaigast välja.

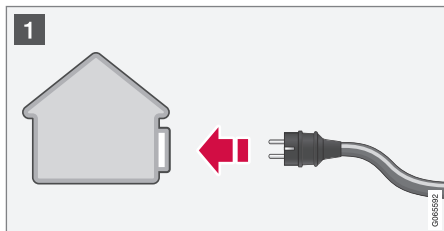

- 1 Ühendage laadimiskaabel 230 V pesaga. Ärge kunagi kasutage pikenduskaablit.



- 2 Avage laadimisluk. Eemaldage laadimiskäpide kaitsekate ja sisestage pide auto laadimispesa.



- 3 Kinnitage laadimiskäpideme kate nii, nagu on joonisel näidatud.

### ! TÄHTIS TEAVE

Paigaldage laadimiskäpidemele kaitsekate, et auto värv ei saaks kahjustada, kui näiteks tugeva tuule korral käepide vastu autot satub.

3. Laadimiskaabli laadimiskäpide kinnitakse/lukustatakse pesa ja laadimine algab 5 sekundi jooksul. Kui laadimine on alanud, hakkab laadimispesa LED-tuli roheliselt vilkuma. Juhiekraanil kuvatakse järelejäänud laadimisaeg ja võimalikud tõrked.

Aku laadimine võib auto lukust vabastamisel mõneks ajaks katkeda:

- ja ukse avamisel - laadimine taaskäivitub paari minuti jooksul.
- ilma ust avamata - auto lukustatakse automaatselt uuesti. Laadimine jätkub 1 minuti pärast.

### ! TÄHTIS TEAVE

Ärge kunagi eemaldage kaablit 230 V vahelduvvoolupesast laadimise ajal – esineb oht 230 V pesa kahjustada. Enne laadimiskaabli eraldamist auto laadimise sissendpesast ja 230 V pesast tuleb laadimine alati lõpetada.

Laadimise ajal võib õhukonditsioneerist auto alla tilkuda kondensatsioonivett. See on normaalne ja seda tekib hübriidaku jahtumisel.



### Sellega seotud teave

- Hübriidaku laadimine (lk. 407)
- Laadimispesa luugi avamine ja sulgemine (lk. 412)
- Auto laadimispesa laadimise olek (lk. 415)
- Laadimisolek auto juhi ekraanil (lk. 419)
- Laadimiskaabli juhtüksuse laadimise oleku näidik (lk. 416)
- Hübriidaku laadimise lõpetamine (lk. 421)

### Auto laadimispesa laadimise olek

Laadimispesa näitab laadimise olekut LED-märgutulega.

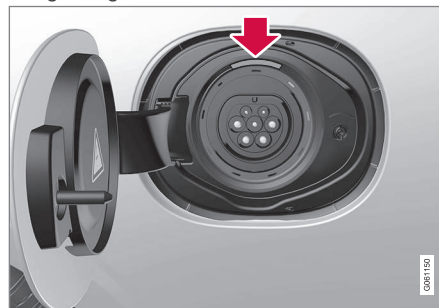

Auto laadimispesa LED-märgutulede asukoht.

LED-märgutuled näitavad laadimise hetkeolekut. Kui LED-tuli ei sütti, veenduge, kas kaabel on korralikult pistikupessa ja autoga ühendatud. Salongivalgustuse sisselülitamisel süttivad valge, punane või kollane märgutuli – need jäävad põlema mõneks ajaks pärast salongivalgustuse väljalülitamist.

LED -märgutulede värv	Spetsifikatsioon
Valge	LED-tuli.
Kollane	Ooterežiim <sup>A</sup> – ootab laadimise alustamist.

LED -märgutulede värv	Spetsifikatsioon
Vilkuv roheline	Toimub laadimine <sup>B</sup> .
Roheline	Laadimine lõppenud <sup>C</sup> .
Punane	On tekkinud rike.

A Näiteks kui uks on avatud või laadimiskaabli pide pole lukustatud.

B Mida aeglasem on vilkumine, seda lähemal on aku täielikule laetusele.

C Kustub mõne aja möödudes.

### Sellega seotud teave

- Hübriidaku laadimine (lk. 407)
- Laadimisolek auto juhi ekraanil (lk. 419)
- Laadimiskaabli juhtüksuse laadimise oleku näidik (lk. 416)
- Hübriidaku laadimise lõpetamine (lk. 421)

## Laadimiskaabli juhtüksuse laadimise oleku näidik

Laadimiskaabli juhtüksuse eri näidikud näitavad laadimise olekut laadimise ajal ja ka pärast seda.

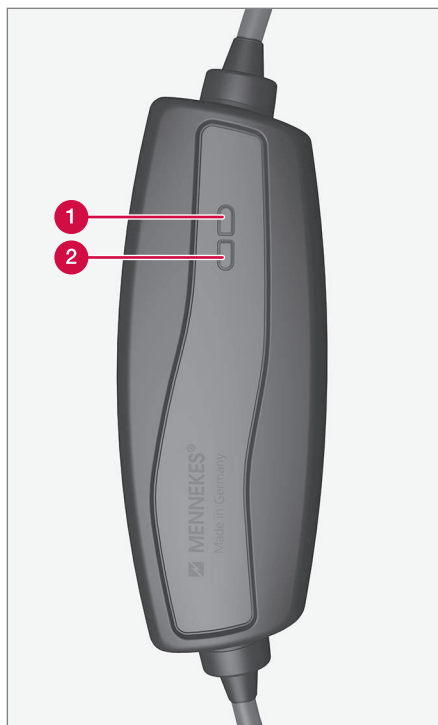

- 1 LED-tuli 1
- 2 LED-tuli 2

Juhtseadme LED-tuled<sup>6</sup>.

<sup>6</sup> LED (Light Emitting Diode) (valgusdiod)

LED 1	LED 2	Staatust	Spetsifikatsioon	Soovitav tegevus
Vilgub siniselt, kollaselt ja punaselt	Vilgub siniselt, kollaselt ja punaselt	Algatamine	Enesekontroll	Oodake, kuni enesekontroll on lõppenud.
Põleb siniselt	Kustutatud	Ooterežiim	Laadimiskaabel ei ole autoga ühendatud.	Ühendage laadimiskaabel auto laadimispesaga.
Vilgub siniselt	Kustutatud	Ooterežiim	Laadimine on võimalik, kuid auto elektroonikasüsteem ei ole seda aktiveerinud.	Oodake, kuni laadimine algab.
Vilgub siniselt	Vilgub siniselt	Laadimine.	<ul style="list-style-type: none"> <li>• Auto elektroonikasüsteem on alustanud laadimist.</li> <li>• Laadimine.</li> </ul>	Oodake, kuni aku on täielikult laetud.
Kustutatud	Vilgub kollaselt	Laadimine.	Temperatuuri jälgimine on tuvastanud kõrgema temperatuuri. Laadimine jätkub vähenenud võimsusega.	Alustage laadimist uuesti. Probleemi püsimisel konsulteerige kvalifitseeritud tehnikuga.
Kustutatud	Põleb kollaselt	Laadimine ei ole võimalik.	Käivitub 230 V pistikupesa temperatuuri seire.	Alustage laadimist uuesti. Probleemi püsimisel konsulteerige kvalifitseeritud tehnikuga.
Kustutatud	Vilgub punaselt	Laadimine ei ole võimalik.	Laadimiskaabli maalühiskaitse on lülitunud.	<ol style="list-style-type: none"> <li>1. Eemaldage laadimiskaabel 230 V pistikupesast.</li> <li>2. Laadimiskaabli maalühiskaitse lähtestatakse pärast 10 sekundit ja seade taaskäivitub.</li> <li>3. Ühendage laadimiskaabel 230 V pistikupesasse.</li> <li>4. Probleemi püsimisel konsulteerige kvalifitseeritud tehnikuga.</li> </ol>





LED 1	LED 2	Staatust	Spetsifikatsioon	Soovitav tegevus
Vilgub punaselt	Põleb punaselt	Laadimine ei ole võimalik.	Laadimiskaabel on ühendatud maandamata 230 V pistikupesasse.	Ühendage laadimiskaabel maandatud 230 V pistikupesasse. Probleemi püsimisel konsulteerige kvalifitseeritud tehnikuga.
Vilgub punaselt	Vilgub punaselt	Laadimine ei ole võimalik.	sisemine rike. Laadimiskaabel on kahjustatud ja seda tuleb parandada.	Võtke ühendust kvalifitseeritud tehnikuga.

### Sellega seotud teave

- Hübridaku laadimine (lk. 407)
- Auto laadimispea laadimise olek (lk. 415)
- Laadimisolek auto juhi ekraanil (lk. 419)
- Hübridaku laadimise lõpetamine (lk. 421)

## Laadimisolek auto juhi ekraanil

Juhiekraanil on laadimise olek pildi ja tekstina. Teavet näidatakse juhiekraani kogu kasutusaja jooksul.

Kujutis	Teade	Spetsifikatsioon
	<p><b>Laetud: [Aeg]</b> kuvatakse koos laadimiskaablit läbiva pulseeriva sinise valguse animatsiooniga.</p>	<p>Laadimine jätkub ning kuvatakse laadimise lõpetamise ligikaudne aeg.</p>
	<p>Kuvatakse tekst <b>Laadimine lõpetatud</b>. Kuvatakse auto illustratsioon ja laadimispesa LED-märgutuli on roheline.</p>	<p>Aku on täielikult laetud.</p>
	<p>Kuvatakse teade <b>Laadimisviga</b>. Laadimispesa LED-märgutuli on punane.</p>	<p>Tekkis tõrge. Kontrollige auto laadimispesa ja 230 V pesa<sup>A</sup> (vahelduvvool) vahel oleva laadimiskaabli ühendusi.</p>

<sup>A</sup> Pistikupesaga pinget sõltub kasutusriigist.



### **i** TÄHELEPANU

Kui juhiekraani pole teatud aja vältel kasutatud, siis see tuhmub. Ekraani taasaktiveerimiseks tehke üks järgmistest toimingutest.

- Vajutage piduripedaali
- Avage uks
- Lülitage sisse süüteasend I, milleks keerake nuppu **START** päripäeva ja vabastage see.

### **Sellega seotud teave**

- Hübriidaku laadimine (lk. 407)
- Üksusega Twin Engine seotud sümbolid ja sõnumid juhi ekraanil (lk. 423)
- Auto laadimispesa laadimise olek (lk. 415)
- Laadimiskaabli juhtüksuse laadimise oleku näidik (lk. 416)
- Hübriidaku laadimise lõpetamine (lk. 421)

## Hübridiaku laadimise lõpetamine

Laadimise lõpuleviimiseks avage auto lukust, ühendage lahti autokaabel laadimispesast ja seejärel 230 V pesast<sup>7</sup> (vahelduvvool).

### ! TÄHTIS TEAVE

Auto tuleb lukust avada kaugjuhtimispuldi lukust avamise nupuga enne, kui eraldate laadimiskaabli auto laadimispistikust. Seda tuleb teha isegi siis, kui auto ukсед on juba lukust lahti. Kui auto lukustust ei vabastada lukust avamise nupuga, võib tagajärjeks olla laadimiskaabli või süsteemi kahjustamine.

### i TÄHELEPANU

Avage auto alati lukust, et laadimine peatada enne ühendusjuhtme eraldamist 230 V vahelduvvoolupesast. Pidage meele, et laadimisjuhe tuleb esmalt ühendada lahti laadimispesast ja siis 230 V pesast (süsteemi kahjustamise ja laadimise soovimatu katkestamise vältimiseks).

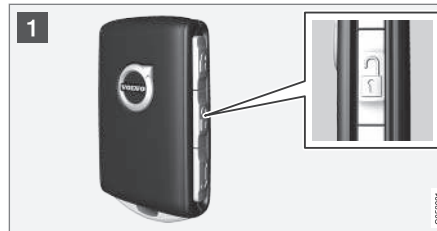

- 1 Vabastage auto lukust kaugjuhtimispuldiga, laadimine lõpetatakse ja laadimiskaabli lukustatud käepide vabastatakse.

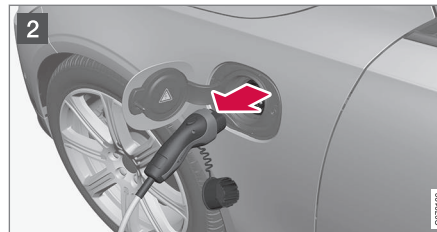

- 2 Eemaldage kaabel auto laadimispesast ja sulgege luuk.

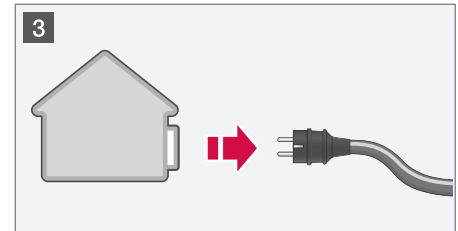

- 3 Eemaldage kaabel 230 V pesast. Pange laadimiskaabel tagasi pakiruumi paremal küljel asuvasse panipaika.

### Laadimiskaabel lukustub automaatselt

Kui laadimiskaablit ei eemaldata laadimise sisendpesast, lukustub see pärast lukust avamist peagi automaatselt uuesti, et muuta laetus ja sõiduulatus maksimaalseks ning võimaldada enne teekonna alustamist kasutada eelsoojendust. Laadimiskaabli saab eemaldada pärast auto lukust avamist kaugjuhtimispuldiga. Autodel, millel on süsteem Passive Entry\*, saate lukustuda ja lukust avada käepidemega.

### Sellega seotud teave

- Laadimispesa luugi avamine ja sulgemine (lk. 412)
- Laadimiskaabel (lk. 409)

<sup>7</sup> Pistikupesaga pinget sõltub kasutusriigist.

## ELEKTRITOIDE JA LAADIMINE







- ◀◀ • Hübriidaku laadimine (lk. 407)
- Hübriidaku laadimise alustamine (lk. 413)





## Üksusega Twin Engine seotud sümboolid ja sõnumid juhi ekraanil

Juhiekraanil võidakse kuvada rakendust Twin Engine puudutavaid sümboleid ja teateid.

Neid võidakse kuvada ka koos üldiste teabe- ja hoiatussümbolitega, mis kustuvad pärast probleemi lahendamist.

Tähis	Teade	Spetsifikatsioon
	12 V aku Laadimisviga, vajab kohe hooldust. Sõitke töökotta.	Hübriidaku tõrge. Pöörduge niipea kui võimalik aku kontrollimiseks teenindusse <sup>A</sup> .
	12 V aku Laadimisviga Parkige ohutult	Hübriidaku tõrge. Peatage auto ohutus kohas ja laske töökojal <sup>A</sup> akut esimesel võimalusel kontrollida.
	12 V aku Kaitsme rike Vajab hooldust	Hübriidaku tõrge. Pöörduge niipea kui võimalik funktsiooni kontrollimiseks teenindusse <sup>A</sup> .
	HV-aku Ülekuumenemine, parkige ohutult	Hübriidaku temperatuur tõuseb ebatavaliselt kiiresti. Peatage auto ja lülitage mootor välja. Enne sõidu alustamist oodake 5 minutit. Helistage esindusse <sup>A</sup> või kontrollige autot väljastpoolt ja veenduge enne sõidu jätkamist, et kõik oleks korras.
	Vähenenud jõudlus Sõiduki max kiirus piiratud	Hübriidaku ei ole kiireks sõiduks piisavalt laetud. Laadige akut esimesel võimalusel.
	Ajamisüsteem Järsk käitumine väikesel kiirusel, sõita võib	Hübriidsüsteem ei tööta korralikult. Pöörduge niipea kui võimalik funktsiooni kontrollimiseks teenindusse <sup>A</sup> .



Tähis	Teade	Spetsifikatsioon
	<b>Hübriidsüsteemi rike</b> Vajab hooldust	Hübriidsüsteem on välja lülitatud. Pöörduge niipea kui võimalik funktsiooni kontrollimiseks teenindusse <sup>A</sup> .
	<b>Laadimiskaabel</b> Eemaldage enne käivitust	Kuvatakse juhul, kui juht proovib autot käivitada ja laadimiskaabel on autoga ühendatud. Ühendage laadimiskaabel lahti ja sulgege laadimisluuk.

<sup>A</sup> Soovitav on kasutada volitatud Volvo teenindust.

### Sellega seotud teave

- Hübriidaku laadimise alustamine (lk. 413)
- Hübriidaku laadimise lõpetamine (lk. 421)
- Hübriidaku laadimine (lk. 407)
- Juhi ekraanil olevad hoiatussümbolid (lk. 90)
- Juhi ekraanil olevad märguandesümbolid (lk. 88)
- Hübriidinäidik (lk. 81)
- Hübriidaku näidik (lk. 82)

## Hübriidakudega sõiduki pikaajaline hoistamine

Kui autoga pikka aega (rohkem kui 1 kuu) ei sõideta peaks hübriidaku kahjustamise vältimiseks olema aku laetuse tase ligikaudu 25% nagu on näidatud juhiekraanil. Toimige järgmiselt:

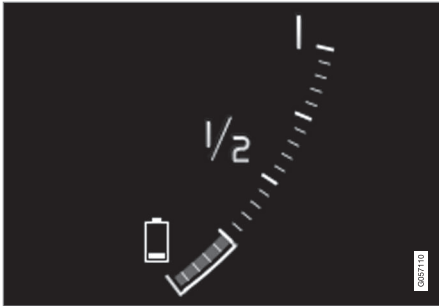

1. Kui laetuse tase on kõrgem, sõitke autoga seni, kuni tase on u. 25%. Kui aku laetuse tase on madal, laadige akut ligikaudu 25%-ni.
2. Kui auto on seisnud üle 6 kuu või kui hübriidaku laetuse tase on 25%-st märksa madalam, siis laadige akut ligikaudu 25%-ni, sest pika seisuaja vältel aku tühjeneb. Vaadake laetustaset regulaarselt juhiekraani abil.

### **i** TÄHELEPANU

Kui jätate sõiduki pikemaks ajaks seisma, leidke selleks võimalikult jahe koht, et aku vananemist vältida. Suvel on soovitatav hoida autot garaažis või õues varju all, lähitult sellest, kus on madalam temperatuur.

### Sellega seotud teave

- Hübriidaku laadimise alustamine (lk. 413)
- Hübriidaku näidik (lk. 82)
- Hübriidaku laadimine (lk. 407)



KÄIVITAMINE JA SÖITMINE

## Käivita auto

Auto saab käivitada tunnelkonsoolis oleva käivitusnupuga, kui kaugjuhtimispuult on salongis.



Tunnelkonsoolil paiknev käivitusnupp.

## HOIATUS

Enne sõidu alustamist tehke järgmist.

- Kinnitage turvavöö.
- Reguleerige paika iste, rool ja peeglid.
- Veenduge, et piduripedaali saab korralikult alla vajutada.

Kaugjuhtimispuulti ei kasutata füüsilisel käivitamiseks, sest autol on võtmata käivitamise tugi (Passive Start).

Auto käivitamiseks toimige järgmiselt.

## ! TÄHTIS TEAVE

Autot ei saa käivitada, kui laadimiskaabel on ühendatud. Enne auto käivitamist veenduge, et laadimiskaabel oleks laadimissendis eemaldatud.

1. Kaugjuhtpult peab asuma autos. Süsteemiga Passive Start autode puhul peab võti paikneva salongi esiosas. Võtmata lukustamise / lukust avamise süsteemiga\* autode puhul võib võti paikneda autos suvalises kohas.
2. Hoidke piduripedaali täiesti allavajutatuna<sup>1</sup>. Automaatkäigukastiga autode puhul veenduge, et valitud on käik **P** või **N**. Manuaalkäigukastiga autode puhul veenduge, et käigukang oleks neutraalasendis või siduripedaal alla vajutatud.
3. Keerake käivitusnuppu päripäeva ja laske see lahti. Nupp naaseb automaatselt algasendisse.

Mootori käivitamisel töötab starter niikaua, kuni mootor käivitub või selle ülekuumenemise kaitse sisse lülitub.

Tavatingimustes käivitamisel on prioriteetne auto elektriline sõidumootor – bensiinimootor

jääb väljalülitatuks. See tähendab, et pärast käivitusnupu keeramist päripäeva on elektrimootor käivitud ja auto on sõiduks valmis. Auto käivitumist tähistab juhi ekraanil märgutulede kustumine ja eel määratud värviteema süttimine.

Teatud juhtudel käivitub selle asemel siiski bensiinimootor nt kui temperatuur on liiga madal või kui hübriidaku vajab laadimist.

## Veateated

Kui juhi ekraanil kuvatakse käivitamisel teade **Autovõti puudub**, pange kaugjuhtimispuult tagavaralugeri kõrvale. Seejärel üritage autot uuesti käivitada.

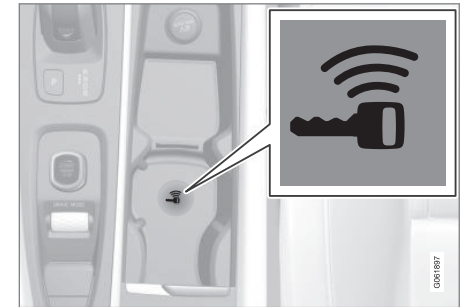

Tagavaralugeri asub kesktunneli konsoolis.

<sup>1</sup> Kui auto liigub, piisab mootori käivitamiseks käivitusnupu keeramisest päripäeva.

**i TÄHELEPANU**

Kui kaugjuhtpult on asetatud varulugeja juurde, veenduge, et selle läheduses poleks auto võtmeid, metallesemeid või elektroonilisi seadmeid (nt mobiiltelefonid, tahvelarvutid, sülearvutid või laadijad). Kui varulugeja lähedal on mitu võtit, võivad need üksteise töös häiringuid põhjustada.

Kui käivitamise ajal kuvatakse juhiakraanil teade **Sõiduki käivitus Süsteemi kontrollimine, oodake**, oodake teate kadumist ja proovige autot uuesti käivitada.

**! TÄHTIS TEAVE**

Kui mootor 3. käivituskorra peale ei käivitu, oodake enne uuesti käivitamist 3 minutit. Lase akul toibuda – see suurendab käivitusvõimsust.

**i TÄHELEPANU**

Tühja hübriidakuga autot ei saa käivitada.

**! HOIATUS**

Ärge **kunagi** eemaldage kaugjuhtimispuhvõtit autost sõidu ajal.

**! HOIATUS**

Kui autost lahkute, eemaldage alati kaugjuhtpult autost ning veenduge, et auto elektrisüsteem on süüteasendis **0**. See on eriti oluline siis, kui lapsed jäävad autosse.

**i TÄHELEPANU**

Külmkäivitusel võib teatavat tüüpi mootoritel tühikäigu pöörete arv olla normaalsest tunduvalt suurem. See on mõeldud selleks, et väljalaskesüsteem saavutaks võimalikult kiiresti normaalse töötemperatuuri, et heitmeid võimalikult vähendada ja sellega keskkonda kaitsta.

**Sellega seotud teave**

- Mootori väljalülitamine (lk. 429)
- Süüteasendid (lk. 430)
- Rooli reguleerimine (lk. 189)
- Auto käivitamine abiakuga (lk. 469)
- Süüterežiimi valimine (lk. 431)

**Mootori väljalülitamine**

Mootor lülitatakse välja tunnelkonsoolil oleva käivitusnupuga.



Tunnelkonsoolil paiknev käivitusnupp.

Mootori väljalülitamiseks toimige järgmiselt.

- Keerake käivitusnuppu päripäeva ja laske see lahti – mootor lülitatakse välja. Nupp naaseb automaatselt algasendisse.

Kui automaatkäigukastiga autode käigukang pole asendis **P** või kui auto hakkab veerema, tehke järgmist.

- Keerake nuppu päripäeva ja hoidke seda selles asendis, kuni mootor lülitatakse välja.

**Sellega seotud teave**

- Käivita auto (lk. 428)
- Süüteasendid (lk. 430)

- Rooli reguleerimine (lk. 189)
- Auto käivitamine abiakuga (lk. 469)
- Süüterežiimi valimine (lk. 431)

### Süüteasendid

Auto elektrisüsteemile saab määrata eri tasandid/asendid, mille tõttu saab kasutada eri funktsioone.

Kui mootor on välja lülitatud, saab piiratud arvu funktsioonide lihtsamaks kasutamiseks auto elektrisüsteemile määrata kolm eri taset – **0**, **I** ja **II**. Neid tasemeid tähistatakse kasutusjuhendis nimetusega „süüteasend“.

Tabelis on kirjas igale süüteasendile/-tasemele vastavad funktsioonid.

Olek	Funktsioonid
<b>0</b>	<ul style="list-style-type: none"> <li>• Odomeeter, kell ja temperatuurimõõdik on valgustatud<sup>A</sup>.</li> <li>• Elektrilisi* istmeid saab reguleerida.</li> <li>• Elektriaknaid saab kasutada.</li> <li>• Keskekraan käivitub ja seda saab kasutada<sup>A</sup>.</li> <li>• Teabe-/meelelahutussüsteemi saab kasutada<sup>A</sup>.</li> </ul> <p>Selles režiimis juhitakse funktsioone ajaga ja need lülitatakse mõne aja pärast automaatselt välja.</p>
<b>I</b>	<ul style="list-style-type: none"> <li>• Katuseluuk, elektrilised aknastõstukid, 12 V pistikupesa salongis, Bluetooth, navigeerimine, telefon, ventilaator ja esiklaasipuhastid on kasutatavad.</li> <li>• Elektrilisi istmeid saab reguleerida.</li> <li>• Kasutada saab pagasiruumis olevaid 12 V toitepesasid*.</li> </ul> <p><b>Aku laadimine toimub selles süüteasendis.</b></p>



Olek	Funktsioonid
II	<ul style="list-style-type: none"> <li>• Esituled süttivad.</li> <li>• Hoiatus-/indikaatorlued süttivad 5 sekundiks.</li> <li>• Aktiivsed on ka mitmed muud süsteemid. Istmesoojendusi ja tagaklaasisoojendust on samas võimalik sisse lülitada vaid käivitatud mootori korral.</li> </ul> <p><b>See süüteasend on seotud märkimisväärse elektrikuluga ja aku tühjenemise ärahoidmiseks tuleks seda vältida.</b></p>

<sup>A</sup> Aktiveeritakse ka siis, kui uks on avatud.

### Sellega seotud teave

- Käivita auto (lk. 428)
- Rooli reguleerimine (lk. 189)
- Auto käivitamine abiakuga (lk. 469)
- Süüterežiimi valimine (lk. 431)

### Süüterežiimi valimine

Auto elektrisüsteemile saab määrata eri tasandid/asendid, mille tõttu saab kasutada eri funktsioone.

### Süüteasendi valimine



Tunnelkonsoolil paiknev käivitusnupp.

- **Süüteasend O** – avage auto lukust ja hoidke kaugjuhtpulti autos.

### **i** TÄHELEPANU

Tasemeni **I** või **II** jõudmiseks **ilma** mootorit käivitamata - **ärge** vajutage nende süüteasendite valimisel piduri- või manuaalkäigukastiga autodel siduripedaali alla.

- **Süüteasend I** - keerake käivitusnupu päripäeva ja laske see lahti. Nupp naaseb automaatselt algasendisse.
- **Süüteasend II** – keerake käivitusnupu päripäeva ja hoidke seda ligikaudu 5 sekundit selles asendis. Seejärel vabastage nupp – see liigub automaatselt algasendisse.
- **Tagasi süüteasendisse O** – süüteasenditest **I** ja **II** asendisse **O** naasmiseks keerake käivitusnupu päripäeva ja laske see lahti. Nupp naaseb automaatselt algasendisse.

### Sellega seotud teave

- Käivita auto (lk. 428)
- Mootori väljalülitamine (lk. 429)
- Süüteasendid (lk. 430)
- Rooli reguleerimine (lk. 189)
- Auto käivitamine abiakuga (lk. 469)

### Alkolukk\*

Alkoluku otstarve on takistada auto juhtimist alkoholijoobes. Enne kui auto saab käivitada, peab juht tegema puhumiskatse, millega kontrollitakse kas ta ei ole joobes. Alkolukk kalibreeritakse vastavalt riigi seadusega kehtestatud piirnormile.

Auto on varustatud liidesega erinevate tootjate Volvo soovitatud alkolukkude mudelite ühendamiseks. Liides hõlbustab alkoluku ühendamist ja võimaldab kasutada integreeritud funktsioone, sh alkolukuga seotud teadete kuvamist auto põhiekraanil. Lisateavet alkoluku kohta leiate vastava alkoluku tootja kasutusjuhendist.

### HOIATUS

Alkolukk on vaid abivahend ega vabasta juhti vastutusest. Juhi kohuseks on olla virge ja juhtida autot turvaliselt.

### Sellega seotud teave

- Alkoluku alistamine\* (lk. 432)
- Enne alkolukuga mootori käivitamist\* (lk. 432)
- Käivita auto (lk. 428)
- Süüteasendid (lk. 430)

### Alkoluku alistamine\*

Hädaolukorras või alkoluku rikke korral on võimalik alkoluku süsteemi alistada ja atuoga siiski sõita.

Vastava alkoluku kaudu desaktiveerimiseks vt tarnija kasutusjuhendist.

### Sellega seotud teave

- Alkolukk\* (lk. 432)
- Enne alkolukuga mootori käivitamist\* (lk. 432)
- Käivita auto (lk. 428)
- Süüteasendid (lk. 430)

### Enne alkolukuga mootori käivitamist\*

Alkolukk aktiveeritakse automaatselt ja on kasutusvalmis kohe auto avamisel.

### Pidage meeles

Nõuetekohase toimimise ja täpse mõõtmistulemuse tagamine:

- Välti söömist ja joomist ligikaudu 5 minuti vältel enne puhumistesti.
- Vätige esiklaasi pesemist – pesuveedelik sisaldab alkoholi, mis võib testitulemust mõjutada.

### TÄHELEPANU

Pärast sõitmist saa auto 30 minuti vältel käivitada ilma uue puhumiskontrollita.

### Sellega seotud teave

- Alkoluku alistamine\* (lk. 432)
- Alkolukk\* (lk. 432)
- Käivita auto (lk. 428)
- Süüteasendid (lk. 430)

## Pidurite funktsioonid

Auto piduritega vähendatakse kiirust või takistatakse auto liikuma hakkamist.

Peale jalgpiduri ja seisupiduri on autol ka mitu automaatset piduriabifunktsiooni. Need võivad abiks olla näiteks siis, kui auto on valgusfoori taga või kui alustada sõitu kallakust üles – juht ei pea siis jalga piduripedaalil hoidma.

Olenevalt auto lisavarustusest on saadaval järgmised automaatpidurifunktsioonid.

- Automaatne pidurdamine, kui auto seisab paigal (Auto Hold)
- Mägi pidur (Hill Start Assist)
- Automaatne pidurdamine avarii järel
- City Safety

## Sellelega seotud teave

- Jalgpidur (lk. 433)
- Seisupidur (lk. 436)
- Automaatne pidurdamine, kui auto seisab paigal (lk. 439)
- Automaatne pidurdamine avarii järel (lk. 441)
- Kallakul käivitamise abivahend (lk. 440)
- City Safety™ (lk. 283)

## Jalgpidur

Jalgpidur on pidurisüsteemi osa.

Autol on kaks piduriahelat. Kui üks piduriahel on vigastatud, võib piduripedaal haakuda madalamas asendis. Seetõttu on harjumuspärase pidurdusjõu saamiseks vaja rohkem jõudu kasutada.

### HOIATUS

Piduri servomootor töötab vaid siis, kui elektrimootor või sisepõlemismootor töötab.

Kui piduripedaali kasutatakse väljalülitatud autos, tuleb auto pidurdamiseks vajutada pedaali tugevamalt.

Mägisel maastikul või raske koormaga sõites saab pidurite koormust vähendada, pidurdades mootori abil (käsitsi käiguvahetuse režiim) **B**.

## ABS-süsteem

Autol on pidurite blokeerumisvastane süsteem (ABS<sup>2</sup>), mis väldib rataste lukustumist pidurdamisel ja säilitab roolisüsteemi toimimise. Piduripedaal võib vajutamisel vibreerida - see on normaalne.

Kui juht vabastab pärast sõiduki käivitamist piduripedaali, toimub ABS-süsteemi kiirtest. Süsteem võib madalal kiirusel läbi viia teise

automaatse süsteemikontrolli. Kontrollist annab märku võimalik piduripedaali pulseerimine.

## Õrn pidurdamine laadib hübriidakut.

Kergeks pidurdamiseks kasutatakse elektrimootori mootorpidurit. Sellisel juhul muundatakse auto kineetiline energia elektrienergiaks, mida kasutatakse hübriidaku laadimiseks. Aku laadimine elektrimootoriga pidurdamisel on juhi ekraanil näha.





Juhiekraanil näidatakse elektrimootoriga pidurduse ajal toimuvat laadimist.

Rakendus on aktiivne kiirusvahemikus 150-5 km/h (93-3 mph). Tugevama pidurduse ning kiirusvahemiku välise pidurduse korral abistatakse aeglustamist hüdraulilise pidurisüsteemiga. Juhiekraanil näidatakse seda näidiku langemisega punasesse tsooni.

<sup>2</sup> Anti-lock Braking System

## « Juhil ekraanil olevad sümbolid

Tähis	Spetsifikatsioon
	kontrollige pidurivedeliku taset. Kui tase on liiga madal, valage pidurivedelikku juurde ja tehke kindlaks pidurivedeliku kadumise põhjus.
	Pedaalianduri viga.
	Katkematu põlemine kahe sekundi jooksul mootori käivitamisel: automaatne funktsioonide kontrollimine.  Katkematu põlemine rohkem kui kahe sekundi jooksul: ABS-süsteemi tõrge. Auto tavapidurisüsteem töötab endiselt, kuid ilma ABS-funktsioonita.
	Kui kuvatakse sõnum <b>Piduripedaal Omadused muutusid Vajab hooldust</b> , on elektriline pidurisüsteem deaktiveeritud. Pidurdusjõu saavutamiseks on vaja kasutada rohkem jõudu.

## HOIATUS

Kui mõlemad ohutulede lambid, mis tähistavad piduritõrget ja ABS-i tõrget, süttivad ühel ajal, on tõrge tekkinud pidurisüsteemis.

- Kui pidurivedeliku mahuti tase on sel ajal normaalne, sõitke ettevaatlikult lähimasse teenindusse ja laske pidurisüsteemi kontrollida - soovitatav on kasutada volitatud Volvo teenindust.
- Kui pidurivedeliku tase pidurivedeliku mahutis on alla **MIN**, ärge sõitke edasi ilma pidurivedelikku lisamata. Pidurivedeliku kadumise põhjus tuleb välja selgitada.

## Sellega seotud teave

- Pidurdusjõu võimendamine (lk. 434)
- Automaatne pidurdamine, kui auto seisab paigal (lk. 439)
- Kallakul käivitamise abivahend (lk. 440)
- Pidurdamine märjal teekattel (lk. 435)
- Pidurdamine soolatud teekattel (lk. 435)
- Pidurisüsteemi hooldus (lk. 435)
- Pidurituli (lk. 153)

## Pidurdusjõu võimendamine

Pidurdusjõu võimendamissüsteem BAS<sup>3</sup> aitab suurendada pidurdusjõudu ja võib seega lühendada pidurdusteekonda.

Süsteem tuvastab juhi pidurdusvõtteid ja suurendab vajadusel pidurdusjõudu. Pidurdusjõudu saab suurendada seni, kuni ABS -süsteem aktiveerub. Funktsioon pannakse ootele, kuni piduripedaalile avaldatav surve väheneb.

## Sellega seotud teave

- Jalgpidur (lk. 433)

<sup>3</sup> Brake Assist System

## Pidurdamine märjal teekattel

Kui sõidate pikemat aega tugevas vihmas ja pidurdamata, võib pidurdusefekt esimesel pidurdamisel viibida.

Seda juhtub ka siis, kui olete autoga autopesulas käinud. Sellisel juhul tuleb piduripedaali tugevamini vajutada. Hoidke ees liikuva sõidukiga suuremat pikivahet.

Pärast märjal teekattel sõitmist või autopesula külastamist pidurdage suurema jõuga. Nii soojenevad pidurid üles, need kuivavad kiiremini ja samas kaitsete pidureid korrosiooni eest. Jälgige pidurdamisel liiklust.

### Sellega seotud teave

- Jalgpidor (lk. 433)
- Pidurdamine soolatud teekattel (lk. 435)

## Pidurdamine soolatud teekattel

Soolatud teekattel sõites moodustub piduriketastele ja hõõrdkatele soolakiht.

See võib pidurdusteedkonda pikendada. Hoidke ees liikuva sõidukiga suuremat pikivahet. Lisaks toimige järgnevalt.

- Pidurdage aegajalt, et soolakiht eemaldada. Veenduge, et te ei sea pidurdamisel teisi liiklejaid ohtu.
- Pärast sõitmise lõpetamist vajutage piduripedaal ettevaatlikult alla, toimige sama moodi ka enne järgmist sõitu.

### Sellega seotud teave

- Jalgpidor (lk. 433)
- Pidurdamine märjal teekattel (lk. 435)

## Pidurisüsteemi hooldus

Pidurisüsteemi komponente tuleb regulaarselt kulumise suhtes kontrollida.

Selleks et auto oleks pidevalt võimalikult turvaline ja töökindel, järgige Volvo hooldus- ja garantiiraamatus toodud hooldusintervalle. Asendatud piduri hõõrdkatted ja pidurikettad ei annavad vajaliku pidurijõudluse alles pärast mõnesajakilomeetrist või -miilist "sissesõitmist". Kompenseerige seda piduripedaali tugevama vajutamisega. Volvo soovib kasutada ainult Volvo heaks kiiduga hõõrdkatteid.

### TÄHTIS TEAVE

Pidurisüsteemi komponentide kulumist tuleb regulaarselt kontrollida.

Küsige selle toimingu kohta teenindusel või laske seda kontrollida teenindusel - soovitatav on kasutada volitatud Volvo teenindust.

### Sellega seotud teave

- Jalgpidor (lk. 433)

### Seisupidur

Seisupidur lukustab/blokeerib kaks ratast ega lase seisval autol liikuma hakata.



Seisupiduri juhtseade asub istmete vahelises tunnel-konsoolis.

Elektriliselt käitatava seisupiduri rakendamisel võib kostuda nõrk elektrimootori hääl. Sama hääl kostub ka seisupiduri automaatse funktsioonikontrolli ajal.

Kui seisupiduri aktiveerimisel auto seisab paigal, siis rakendub see vaid tagaratastele. Piduri rakendamisel sõitval autol kasutatakse tavalist jalgpidurit, st. pidur rakendub kõigil neljal ratl. Kui auto peaaegu seisab, lülitub pidurdusfunktsioon ümber tagumistele ratastele.

### Sellega seotud teave

- Seisupiduri aktiveerimine ja deaktiveerimine (lk. 436)
- Parkimine tõusul (lk. 438)

- Seisupiduri rikke korral toimige järgmiselt (lk. 438)
- Automaatne pidurdamine, kui auto seisab paigal (lk. 439)

### Seisupiduri aktiveerimine ja deaktiveerimine

Et vältida auto liikumahakkamist, rakendage seisupidur.

#### Seisupiduri aktiveerimine



1. Tõmmake kangi ülespoole.
  - > Kui seisupidur on aktiveeritud, süttib juhi ekraanil sümbol.
2. Veenduge, et auto on paigal.

#### Juhi ekraanil olev sümbol

Tähis	Spetsifikatsioon
	Sümbol süttib seisupiduri aktiveerimisel. Kui sümbol vilgub, on ilmnenud tõrge. Lugege juhiakraanile ilmutavat teadet.

### Automaatne aktiveerimine

Seisupidur aktiveeritakse automaatselt järgmistel juhtudel.

- Kui mootor on välja lülitatud ja seisupiduri automaatne aktiveerimine on keskekraanil aktiveeritud.
- Järsul kallakul olles valitakse käiguasend **P**.
- kui funktsioon Auto hold (automaatne pidurdamine, kui auto seisab paigal) on aktiveeritud ja
  - auto on olnud liikumatu pikka aega (5–10 minutit)
  - auto lülitatakse välja
  - juht lahkub autost.

### Hädapidurdus

Hädaolukorras saab seisupiduri auto liikumise ajal aktiveerida, tõmmates kangi üles ja hoides seda selles asendis. Pidurdamine peatub, kui juhtnupp vabastatakse või gaasipedaal vajutatakse alla.

### **i** TÄHELEPANU

Suurel kiirusel avariipidurdamise aktiveerimisel kostab helisignaali.

### Seisupiduri deaktiveerimine



### Käsi deaktiveerimine

Seisupiduri desaktiveerimiseks peab mootor töötama.

1. Vajutage tugevalt piduripedaali.
2. Vajutage juhtnuppu allapoole.
  - > Seisupidur vabaneb ja juhi ekraanil olev sümbol kustub.

### Automaatne deaktiveerimine

1. Käivitage auto.
2. Vajutage tugevalt piduripedaali. Valige käik **D** või **R** ja vajutage gaasipedaali.
  - > Seisupidur vabaneb ja juhi ekraanil olev sümbol kustub.

### **i** TÄHELEPANU

Automaatseks desaktiveerimiseks peab juht kinnitama turvavöö või sulgema juhiukse.

### Sellega seotud teave

- Automaatse seisupiduri aktiveerimise seade (lk. 438)
- Seisupiduri rikke korral toimige järgmiselt (lk. 438)
- Seisupidur (lk. 436)
- Parkimine tõusul (lk. 438)

## Automaatse seisupiduri aktiveerimise seade

Valige, kas seisupidur aktiveerub automaatselt auto väljalülitamisel.

Seadistuse muutmiseks tehke järgmist.

1. Vajutage keskekraani ülavaates **Seaded**.
2. Funktsiooni **Aktiveeri seisupidur automaatselt** kasutamiseks või välja lülitamiseks vajutage **My Car** → **Seisupidur** ja **vedrustus**.

## Sellega seotud teave

- Seisupiduri aktiveerimine ja deaktiveerimine (lk. 436)
- Seisupidur (lk. 436)

## Parkimine tõusul

Kallakul parkides kasutage alati parkimispidurit.

### HOIATUS

Kallakul parkimisel kasutage alati seisupidurit. Automaatkäigukasti asend **P** ei ole kõigis parkimisoludes auto paigal hoidmiseks piisav.

Kui auto on pargitud esiotsaga ülesmäge:

- Keerata rattad äärekivist **eemale**.

Kui auto on pargitud esiotsaga allamäge:

- Keerata rattad äärekivi **poole**.

## Raske koorem tõusul

Raske koorem, nt järelkäru, võib järsul kallakul kaasa tuua auto tagasiveeremise seisupiduri automaatse vabastamise ajal. Selle vältimiseks tõmmake kohalt liikuma hakkamise ajal juhtnuppu üles. Vabasta juhtnupp, kui mootor hakkab vedama.

## Sellega seotud teave

- Seisupiduri aktiveerimine ja deaktiveerimine (lk. 436)

## Seisupiduri rikke korral toimige järgmiselt

Kui seisupiduri deaktiveerimine või aktiveerimine pole ka pärast mitut katset võimalik, võtke ühendust volitatud Volvo töökojaga. Kui asute sõitma ja seisupidur on rakendatud, kostab hoiatussignaali.

Kui auto on vaja enne võimaliku rikke kõrvaldamist parkida, tuleb rattad pöörata nii, nagu pargiksite kaldpinnal, ja viia käigukang asendisse **P**.

## Madal akupinge



Kui akupinge on liiga madal, ei saa seisupidurit vabastada ega rakendada. Kui akupinge on liiga madal, kasuta abiakut.

## Piduri hõõrdkatte vahetamine

Tagumised piduriklotsid tuleb elektrilise seisupiduri konstruktsiooni tõttu teeninduses vahetada – soovitame volitatud Volvo teenindust.



## Juhi ekraanil olevad sümbolid

Tähis	Spetsifikatsioon
	Kui sümbol vilgub, on ilmnenud tõrge. Vt juhiakraanile ilmuvat teadet.
	Viga pidurisüsteemis. Vt juhiakraanile ilmuvat teadet.
	Juhiakraani teabesõnum.

## Sellega seotud teave

- Seisupiduri aktiveerimine ja deaktiveerimine (lk. 436)
- Parkimine tõusul (lk. 438)
- Aku (lk. 598)
- Volvo teenindusprogramm (lk. 582)

## Automaatne pidurdamine, kui auto seisab paigal

Automaatne pidurdamine, kui auto seisab paigal (Auto Hold), tähendab, et kui auto näiteks valgusfoori taga või ristmikul seisab, võib juht piduripedaali vabastada ja pidurdamine jätkub endiselt.

Kui auto on peatunud, aktiveeritakse pidurid automaatselt. Funktsioon võib auto paigalhoidmiseks kasutada kas jalgpidurit või seisupidurit. Funktsioon toimib kõigi kalletel puhul. Minema sõites vabastatakse pidurid automaatselt, kui juhil on turvavöö peal või juhi poolne uks on suletud.



 TÄHELEPANU

Kui pidurdate kallakul seisatamiseks, tuleb piduripedaali enne vabastamist pisut tugevamini vajutada, see aitab vältida auto veermist.

Seisupidur aktiveeritakse, kui

- auto lülitatakse välja
- juhiuks avatakse
- juhi turvavöö avatakse
- auto on olnud liikumatu pikemat aega (5–10 minutit)

## Juhi ekraanil olevad sümbolid

Tähis	Spetsifikatsioon
	Sümbol süttib, kui auto paigalhoidmiseks kasutatakse piduripedaali.
	Sümbol süttib, kui auto paigalhoidmiseks kasutatakse seisupidurit.

## Sellega seotud teave

- Automaatse pidurifunktsiooni aktiveerimine ja deaktiveerimine seismise ajal (lk. 440)
- Jalgpidur (lk. 433)
- Seisupidur (lk. 436)
- Kallakul käivitamise abivahend (lk. 440)

### Automaatse pidurifunktsiooni aktiveerimine ja deaktiveerimine seismise ajal

Automaatse pidurifunktsiooni aktiveerimine seismise ajal toimub tunnelkonsooli nupu abil.



- Funktsiooni sisse- või väljalülitamiseks vajutage tunnelkonsoolil paiknevat funktsiooni juhtnuppu.
  - > Nupu tuli süttib, kui funktsioon on aktiveeritud. Aktiveeritud funktsioon püsib ka siis, kui auto järgmine kord käivitatakse.

### Rakendub väljalülitumisel



Kui funktsioon on aktiivne ja hoiab autot piduripedaaliga paigal (A-sümbol juhiakraanil põleb), tuleb funktsiooni inaktiveerimiseks piduripedaal ja nupp korraka alla vajutada.

- Funktsioon on välja lülitatud seni, kuni see uuesti aktiveeritakse.
- Kui funktsioon on välja lülitatud, jääb mägi piduri funktsioon (HSA) aktiivseks, et vältida ülesmäge sõidu alustamisel auto tagasiveeremist.

### Sellega seotud teave

- Automaatne pidurdamine, kui auto seisab paigal (lk. 439)

### Kallakul käivitamise abivahend

Mägi pidur (HSA<sup>4</sup>) takistab autol kallakust üles sõites tagasi veereda. Kallakul tagurda-des takistab see autol ettepoole veereda. Funktsiooni toimimine seisneb selles, et pedaali rõhk pidurisüsteemis jääb püsima paariks sekundiks pärast juhi jala eemaldamist piduripedaalilt ja asetamist gaasipedaalile.

Pidurid vabastatakse paari sekundi möödudes või siis, kui juht hakkab ära sõitma.

Mägi pidurit saab kasutada ka siis, kui automaatse pidurdamise funktsioon (Auto hold) on välja lülitatud.

### Sellega seotud teave

- Automaatne pidurdamine, kui auto seisab paigal (lk. 439)
- Jalgpidur (lk. 433)

## Automaatne pidurdamine avarii järel

Avarii puhul, mis aktiveerib turvavööde eel-pingutite pürotehnilised laengud või turvapadjad, või kui auto tuvastab kokkupõrke suure loomaga, aktiveeritakse auto pidurid automaatselt. Selle funktsiooni eesmärk on vältida järgmist võimalikku avariid.

Pärast tõsist kokkupõrget esineb oht, et autot ei saa enam juhtida. Et sellisel juhul järgmist kokkupõrget sõiduki või sõiduki teel oleva objektiga vältida või järgmise kokkupõrke mõju leevendada, aktiveerub automaatne pidurdussüsteem ja jätab auto ohutul viisil seisma.

Pidurdamise ajal aktiveeritakse pidurituled ja ohutuled. Kui auto peatub, vilguvad ohutuled edasi ja seisupidur rakendub.

Kui pidurdada ei saa (näiteks varitseb oht saada löök tagant tulevatelt sõidukitelt), saab juht süsteemi alistamiseks gaasipedaali vajutada.

Funktsioon eeldab, et pidurisüsteem on pärast kokkupõrget korras.

### Sellega seotud teave

- Rear Collision Warning\* (lk. 354)
- BLIS\* (lk. 355)
- Pidurite funktsioonid (lk. 433)

## Regeneratiivne pidurdamine\*

Auto säilitab pidurdamise ajal kineetilise energia, et vähendada kütusekulu ja heiteid.



Kui auto toodab aku jaoks energiat, siis kuvatakse juhi ekraanil aku sümbol.

Funktsioon on saadaval kõigis sõidurežiimides käiguasendiga **D** või **B**.

### Piduri regeneraerimise aktiveerimine

Piduri regeneraerimise aktiveerimine toimub õrnalt piduripedaalile vajutamisega või mootoriga pidurdamisel.

Regeneraerimine suureneb mootoriga pidurdamise ajal, kui on valitud manuaalne käiguvahtuse režiim **B**.

### Sellega seotud teave

- Sõidurežiimid (lk. 448)
- Käigu vahetamine automaatkäigukastiga (lk. 442)

## Käigukast

Käigukast on osa auto mootori ja veorataste vahelisest jõuülekandest. Käigukasti ülesandeks on vahetada käiguülekandeid vastavalt kiiruse ja võimsuse suhtele.

Autol on kaheksakäiguline automaatkäigukast ning tagarataste jaoks elektrimootor. Käikude arv tähendab, et mootori väändemomenti ja võimsust saab kasutada efektiivselt.

Kaks käikudest on kiirkäigud, mis aitavad mootori püsipöõrete juures kütust säästa. Nii käigukangi kui ka roolilabadega on võimalik käike käsitsi üles või alla vahetada. Juhiekraanil näidatakse valitud käiku.

### Sellega seotud teave

- Automaatkäigukast (lk. 442)
- Käiguvahetuse näidik (lk. 446)

<sup>4</sup> Hill Start Assist

## Automaatkäigukast

Käike valitakse automaatselt, et sõitmine oleks võimalikult energiasäästlik. Käigukastil on ka manuaalse käiguvahetuse režiim.



Ülevaade käigukangist ja käigumustrist juhiekraanil.

Juhiekraanil näidatakse valitud käiku:

**R, N, D** või **B**. Asend **P** on elektriline.

## Sellega seotud teave

- Käigu vahetamine automaatkäigukastiga (lk. 442)
- Käiguvahetamine roolilabadega\* (lk. 444)
- Käigukangilukustus (lk. 445)
- Kick-down-funktsioon (lk. 445)
- Käiguvahetuse näidik (lk. 446)
- Automaatkäigukasti tähised ja teated (lk. 446)

## Käigu vahetamine automaatkäigukastiga

Vahetage käiku, lükates vedruga käigukangi ette või taha või küljele käsitsi käiguvahetuseks.

## Käiguvahetus

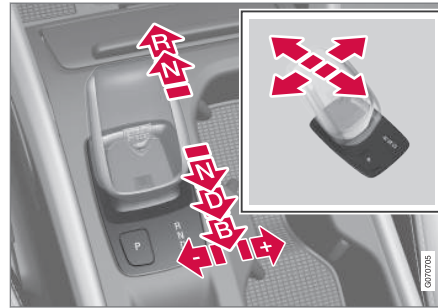

Käigukangi ja käikude ülevaade.

## Käiguasendid

### Parkimine – P



Käigukangi ja käigu P ülevaade.

Parkimine aktiveeritakse nupuga **P** käigukangi kõrval.

Käigukast blokeeritakse asendis **P** mehaaniliselt.

Auto parkimisel või mootori käivitamisel valige asend **P**. Kui **P** on valitud, ei tohi auto liikuda.

Parkimisasendist muu käiguasendi valimiseks, kui asend **P** on valitud, tuleb piduripedaal alla vajutada ja süüteasend peab olema **II**.

Parkimiseks rakendage kõigepealt seisupidur ja seejärel valige asend **P**.

**HOIATUS**

Kallakul parkimisel kasutage alati seisupidurit. Automaatkäigukasti asend **P** ei ole kõigis parkimisoludes auto paigal hoidmiseks piisav.

**TÄHELEPANU**

Auto lukustamiseks ja alarmi aktiveerimiseks peab käiguasend olema **P**.

**Abifunktsioonid**

Süsteem lülitub automaatselt asendisse **P**:

- Auto lülitatakse välja käiguasendis **D** või **R**.
- kui juht avab turvavöö ja juhiukse, kui auto töötab muul režiimil kui **P**.

Auto parkimiseks turvavööd kasutamata ja avatud uksega väljuge asendist **P**, valides uuesti **R** või **D**.

Kui auto on asendis **N** välja lülitatud, ei toimu automaatset üleminekut asendisse **P**. See võimaldab autot automaatpesulas pesta.

**Tagurpidikäik – R**

Tagurdamiseks valige asend **R**. Kui **R** on valitud, ei tohi auto liikuda.

**Neutraalasend – N**

Auto käivitamisel valige asend **N**. Rakendage seisupidur, kui auto seisab ja käigukang on asendis **N**.

Asendist **N** teise käiguasendisse viimiseks tuleb piduripedaal alla vajutada ja süüteasend peab olema **II**.

**Sõitmine – D**

**D** on tavaline sõiduasend. Käike lülitatakse automaatselt vastavalt kiirendusele ja kiirusele.

Asendist **R** asendisse **D** lülitumiseks peab auto olema paigal.

**Pidur – B**

Pidurdusasendite ülevaade juhiekraanil.

Asendis **B** on võimalik käike käsitsi vahetada. Gaasipedaali vabastamisel pidurdab auto elektrimootoriga, laadides samal ajal hübriidakut.

Asendi **B** valimiseks viige käigukang asendist **D** tagasi.

- Käigu ühe astme võrra üles vahetamiseks viige käigukang paremale asendisse **+** (pluss) ja seejärel vabastage.
- Käigu ühe astme võrra alla vahetamiseks viige käigukang vasakule asendisse **-** (miinus) ja seejärel vabastage.
- Asendisse **D** naasmiseks lükake käigukang tahapoole.

Käigukast lülitab nõksutamise ja mootori väljasuremise vältimiseks käigu automaatselt madalamaks kohe, kui sõidukiirus langeb alla valitud käiguga sõitmiseks sobiva kiiruse.

**Sellega seotud teave**

- Automaatkäigukast (lk. 442)
- Käigukangilukustus (lk. 445)
- Käiguvahetamine roolilabadega\* (lk. 444)
- Kick-down-funktsioon (lk. 445)

## Käiguvahetamine roolilabedega\*

Roolilabad on käigukangi täiendus ning võimaldavad käike käsitsi vahetada käsi roolilt tõstmata.

See funktsioon on saadaval asendis **D** või **B**.



**1** "-": valib järgmise madalama käigu.

**2** "+": valib järgmise kõrgema käigu.

## Lülita

Käigu vahetamiseks:

- Tõmmake üht laba tahapoole - rooli suunas - ja vabastage.

Käiguvahetus toimub iga labatõmbega, kui mootori kiirus ei välju lubatud vahemikust. Juhiekraanil näidatakse hetkel valitud käiku.

Asendis **B** aktiveeritakse roolilabad automaatselt.



Juhiekraan käikude vahetamisel roolilabedega (manuaalse käiguvahetuse režiim).

## Roolilabade aktiveerimine asendis D

Käikude vahetamiseks roolil asuvate labadega tuleb need aktiveerida:

- Tõmmake üht labadest enda poole.
  - > Juhiekraanil näidatakse hetkel valitud käiku.



Juhiekraan käikude vahetamisel roolilabedega.

## Roolilabade desaktiveerimine asendis D

### Käsitsi desaktiveerimine

- Tõmmake parempoolset laba (+) rooli poole ja hoidke seda paigal, kuni juhiekraanil number kustub.
  - > Käigukast läheb tagasi asendisse **D**.

### Automaatne inaktiveerimine

Roolilabad lülitatakse välja, kui neid pole mõnda aega kasutatud. Seda tähistab hetkel valitud käigu numbri kustumine. Mootoriga pidurdamisel kehtib erand – siis aktiveeritakse labad kogu mootoriga pidurdamise ajaks.

### Sellega seotud teave

- Automaatkäigukast (lk. 442)
- Käigu vahetamine automaatkäigukastiga (lk. 442)
- Käiguvahetuse näidik (lk. 446)

### Käigukangilukustus

Käigukangilukk takistab automaatkäigukastis käikude juhulikku vahetumist.

### Automaatne käigukangilukustus

Automaatsel käigukangilukustusel on spetsiaalsed ohutussüsteemid.

### Seisuasendist - P või neutraalasendist - N

Käigukangi asendist **P** või **N** teise käiguasendisse viimiseks tuleb piduripedaal alla vajutada ja süüteasend peab olema **II**. Mõne käigukangi variandi korral peab mootor töötama.

Kui käigukang on asendis **N** ja auto on vähemalt 3 sekundit seisnud (olenemata sellest, kas mootor töötab), lukustub käigukang.

### Juhiekraanil olev teade

Kui käigukang on lukustatud kuvatakse juhiekraanil vastav teade nt **Käigukang Vajutage käigukangi aktiv. piduripedaali.**

Käigukang ei ole mehaaniliselt lukustatud.

### Sellega seotud teave

- Automaatkäigukast (lk. 442)
- Käigu vahetamine automaatkäigukastiga (lk. 442)

### Kick-down-funktsioon

Funktsiooni Kick-down kasutatakse maksimaalseks kiirendamiseks nt möödasõidul. Gaasipedaali lõpuni allavajutamise korral (rohkem kui tavalise kiirendamise puhul) lülitub kohe sisse madalam käik. Selle funktsiooni nimetus on kick-down.

Gaasipedaali lahtilaskmisel kick-down-asendis vahetab käigukast käigu automaatselt üles.

### Ohutusfunktsioon

Mootoripöörete arvu liiga suureks tõusmise takistamiseks on käigukasti juhtprogramm varustatud kaitsega madalamale käigule vahetuse vastu.

Käigukast ei luba käigu allavahetust, et ohtlikult suuri mootori pöörete arv ei kahjustaks mootorit. Kui juht üritab käiku mootori suurel kiirusel siiski edasi alla lülitada, – jääb esialgne käik sisse.

Kick-down-funktsiooniga saab auto käiku mootorikiirusest olenevalt ühe või mitme astme võrra alla lülitada. Auto lükkab käigu üles, kui auto mootor on saavutanud maksimaalse kiiruse, et vältida mootori kahjustamist.

### Sellega seotud teave

- Automaatkäigukast (lk. 442)

## Automaatkäigukasti tähised ja teated

Käigukasti rikke korral kuvatakse juhiakraanil tähis ja teade.

### ! TÄHTIS TEAVE

Ajamisüsteemi osade kahjustamise vältimiseks kontrollitakse käigukasti töötemperatuuri. Ülekuumenemiseohu korral süttib juhi ekraanil ohusümbol ja kuvatakse teade. Järgige teates esitatud soovitusi.

Tähis	Spetsifikatsioon
	Käigukasti teave või viga. Järgige antud soovitusi.
	Kuum või ülekuumenenud käigukast. Järgige antud soovitusi.
	<b>Vähenenud jõudlus/Kiirendus vähendatud</b> Ajamisüsteemi ajutise tõrke korral läheb auto avariirežiimi ja mootori võimsust vähendatakse, et vältida ajamisüsteemi kahjustamist.

### Sellega seotud teave

- Automaatkäigukast (lk. 442)

## Käiguvahetuse näidik

Juhiekraani käiguvahetuse näidik kuvab manuaalses käiguvahetuse režiimis praeguse käigu ning annab teada, kui optimaalseks kütuse säästmiseks on kohasem kasutada järgmist käiku.

Käsitsi režiimis säästvaks sõiduks tuleb kasutada õiget käiku ja vahetada käike õigel ajal.



Käiguvahetuse indikaator juhiekraanil<sup>5</sup>.

Käiguvahetuse märgutuli näitab käiku **B**. Käiguvahetuse tuli näitab juhiekraanil praegust käiku ja osutab soovituslikule üleminekule kõrgemale käigule vilkuva plussmärgiga.

### Sellega seotud teave

- Automaatkäigukast (lk. 442)

## Neljarattavedu

Nelikvedu (AWD<sup>6</sup>) tähendab, et kõik neli rattast veavad autot korraga, mis aitab veojõudu parandada.

Tagarattaid ringi ajav elektrimootor tagab elektrilise nelikveo. Nelikveo omadused olenevad valitud sõidurežiimist.

### Sellega seotud teave

- Sõidurežiimid (lk. 448)
- Käigukast (lk. 441)



## Ajamisüsteemid

Volvo Twin Engine ühendab endas sisepõlemismootorit, mis käitab esirattaid, ja elektrimootorit, mis käitab tagarattaid.

### Kaks ajamisüsteemi

Olenevalt juhi valitud sõidurežiimist ja saadolevast elektrienergiast võib neid kaht ajamisüsteemi kasutada kas eraldi või paralleelselt.

Elektrimootor saab energiat tunnelkonsooli paigaldatud hübriidakust. Hübriidakut saab laadida seinapistikupesast või spetsiaalse laadimisjaama abil. Sisepõlemismootor võib laadida hübriidakut ka spetsiaalse kõrgepinge generaatoriga.

Nii sisepõlemis- kui ka elektrimootor võivad genereerida mootorset jõudu otse ratastele. Täiustatud juhtsüsteem ühendab mõlema ajamisüsteemi omadused, et sõit oleks optimaalselt ökonomne.

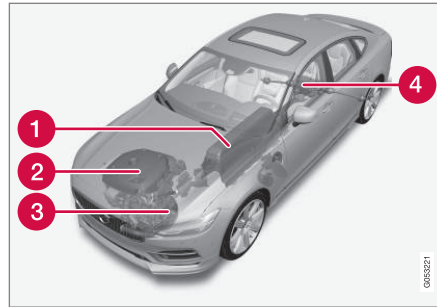

- 1 Hübriidaku - hübriidaku funktsiooniks on talletada energiat. Akut laetakse vooluvõrgu kaudu, pidurdamisel või kõrgepinge generaatoriga. See pakub energiat elektrijõul töötamiseks ning salongi eelsoojendamisel elektrilise kliimaseadme ajutiseks käitamiseks.
- 2 Sisepõlemismootor - sisepõlemismootor käivitub siis, kui hübriidaku energiatase pole juhi võimsusvajadusteks piisav.
- 3 Kõrgepinge generaator<sup>7</sup> - laeb hübriidakut. Sisepõlemismootori käivitusmootor. Toetab sisepõlemismootorit täiendava elektrienergiaga.
- 4 Elektrimootor - annab autole voolu elektriliseks käitamiseks. Annab vajadusel kiirendamisel suurema väändemomendi. Pakub

elektrilist nelikvedu. Muundab pidurdamisele kulunud energia elektrienergiaks.

### Sellega seotud teave

- Üldinfo Twin Engine kohta (lk. 406)
- Sisepõlemismootori käivitamine ja seiskamine mootoriga Twin Engine (lk. 448)
- Sõidurežiimid (lk. 448)
- Käigukast (lk. 441)
- Elektrijõul töötava auto sõiduulatus mõjutavad tegurid (lk. 458)

<sup>5</sup> Joonis on illustreeriv, osad võivad olenevalt auto mudelist erineda.

<sup>6</sup> All Wheel Drive

<sup>7</sup> CISG (Crank Integrated Starter Generator) – kombineeritud kõrgepinge generaator ja käivitusmootor.

### Sisepõlemismootori käivitamine ja seiskamine mootoriga Twin Engine

Täiustatud juhtsüsteem korraldab sisepõlemismootori, elektrimootori või nende mõlema üheaegset tööd. Elektrimootori kasutamisel võib auto mõnikord välistel tingimustel sisepõlemismootori käivitada automaatselt, näiteks madala välitemperatuuri korral, mis on täiesti normaalne. Lisaks käivitub mootor alati, kui hübriidaku laetuse tase on madal.

### Kliimaseaded madala temperatuuri korral

Kui välitemperatuur on madal, käivitub sisepõlemismootor mõnikord automaatselt, et saavutada salongis soovitud temperatuur ja õhukvaliteet. Sisepõlemismootori töötamise aega mõjutavad

- temperatuuri langetamine;
- ventilaatori kiiruse vähendamine;
- sõidurežiimi **Pure** käivitamine.

### Elektrimootori kasutamine madala või kõrge välistemperatuuri korral

Kui välistemperatuur on väga madal või väga kõrge, võivad auto sõiduulatus ja elektrimootori kasutamise aeg väheneda ning mõjutada seda, kui tihti sisepõlemismootor automaatselt käivitatakse.

### Heitkoguste kontrollimine

Heitkoguste kontrollimise võimalikult energiatõhusa töö tagamiseks peab sisepõlemismootor pärast selle käivitamist mitu minutit töötama. Sisepõlemismootori töötamise aeg oleb katalüüsmuunduri temperatuurist.

### Sellega seotud teave

- Ajamisüsteemid (lk. 447)
- Ökonoomne sõiduviis (lk. 457)
- Sõidurežiimid (lk. 448)

### Sõidurežiimid

Sõidurežiimi valik määrab auto sõiduomadused, et sõidukogemust paremaks muuta ja eritingimustes sõitmist kergendada.

Sõidurežiimide kasutamisel saab kiiresti juurdepääsu paljudele auto funktsioonidele ja seadistustele, et neid vastavalt vajadustele valida. Iga sõidurežiim on kohandatud parima sõidukogemuse pakkumiseks.

- Roolimine
- Mootor/käigukast/nelikvedu
- Pidurid
- Tõukelevendi
- Juhi ekraan
- Kliimaseadistused

Valige sõidurežiim, mis sobib praeguste sõiduoludega. Pidage meeles, et kõigis olukordades ei ole kõik sõidurežiimid saadaval.

### Valitavad sõidurežiimid

#### HOIATUS

Pidage meeles, et auto ei tekita elektrimootori kasutamise ajal mootorimüra ja võib olla seetõttu laste, jalakäijate, jalgratturite ja loomade jaoks raskesti märgatav. See kehtib eriti madalal kiirusel sõites näiteks parklas.

**⚠ HOIATUS**

Ärge jätke aktiveeritud sõidurežiimi ja välja lülitatud põlemismootoriga autot ventileerimata ruumi – hübriidaku tühjenemisel mootor käivitub ja heitgaasid võivad inimesi ning loomi tõsiselt kahjustada.

**Hybrid**

- See on auto tavarežiim, kus elektrimootor ja sisepõlemismootor töötavad koos.

Auto käivitub režiimis **Hybrid**. Juhtsüsteem kasutab nii elektrimootorit kui ka sisepõlemismootorit - eraldi või paralleelselt - ning kohandab kasutust, arvestades jõudlust, kütusekulu ja mugavust. Suutvus sõita ainult elektrimootoriga oleneb hübriidaku energiatasemest ja nt salongi soojendamise või jahutamise vajadusest.

Kui piisavalt elektrivoolu on saadaval, on võimalik sõita ka ainult elektrimootori jõul. Gaasipedaali vajutamisel aktiveerub üksnes elektrimootor, kuni teatud taseme saavutamiseni. Sisepõlemismootor käivitub selle asendi ületamisel ja kui aku energiatase pole gaasipedaali asendi jaoks piisav.

Madalal energiatasemel (hübriidaku on peaaegu tühi) tuleb samal ajal säilitada ka aku energiataset, mis põhjustab sisepõlemismootori sagedasemat käivitumist. Ainult elektrienergia soiduks pistke laadimisjuhe 230 V

vahelduvtoite pesa või aktiveerige funktsioonivaates **Charge**.

See sõidurežiim on loodud madala energiaku saavutamiseks ning selles kasutatakse vaheldumisi nii elektrimootorit kui ka sisepõlemismootorit, ilma salongikliimat ja sõiduelamust mõjutamata. Kui vaja on jõulisemat kiirendust, kasutatakse elektrimootori lisajõudu.

Lisaks tunnetab auto, kui sõiduolud nõuavad nelikveo kasutamist ja rakendab selle vajaduse korral automaatselt. Nelikvedu ja elektrimootori lisavõimsus on alati saadaval, olenemata aku laetuse tasemest.

**Juhi ekraanil esitatav teave**

Kui sõidate hübriidrežiimis, kuvatakse juhi ekraanil hübriidi mõõdiku. Hübriidi mõõdiku osuti märgib, kui palju energiat juht gaasipedaalile vajutamiseks vajab. Märge välgunoole ja languse vahel näitab, kui palju energiat on saadaval.



Juhiekraani teave elektri- ja sisepõlemismootori kasutamiseks.



Juhiekraanil näidatakse ka energia tagastamist (regeneereerimine) akusse kergel pidurdamisel.

### « Pure

- Energiakulu ja süsinikdioksiidi emissiooni vähendamiseks kasutage elektrimootorit.

Sõidurežiim prioritseerib hübriidakuga sõitmist. See tähendab, et teatud kliimaseadistusi vähendatakse, et tagada pikim võimalik läbisõit vaid elektrijõu toel.

Režiimi **Pure** saab kasutada vaid juhul, kui hübriidaku energiatase on piisavalt kõrge. Kui režiimis **Pure** jääb aku energiatase liiga madalaks, käivitub ka sise põlemismootor. Käivitub ka sise põlemismootor

- kui kiirus ületab 125 km/h (78 mph)
- kui juht nõuab rohkem veojõudu, kui elektrijam suudab anda;
- juhul kui tekivad süsteemi/komponentide tööd takistavad piirangud nt madal välis-temperatuur.

See sõidurežiim on kohandatud elektrimootoriga maksimaalse sõiduulatuse saavutamiseks ja see on mõeldud kasutamiseks peamiselt linnaliikluses. **Pure** tähendab, et sise põlemismootorit kasutatakse võimalikult vähe, isegi siis, kui hübriidaku on tühi. Salongi kliima reguleeritakse ECO kliimale ja libedates sõiduoludes lubatakse enne nelikveo automaatset aktiveerimist rohkem rataste läbilibisemist.

### Kliimaseade ECO

Sõidurežiimis **Pure** aktiveeritakse salongis automaatselt ECO kliimaseade, et vähendada energia tarbimist.

#### **i** TÄHELEPANU

Kui sõidurežiim **Pure** aktiveeritakse, muutuvad paljud kliimaseadme süsteemisätete parameetrid ning elektritarbimist vähendatakse. Teatud sätteid saab käsitsi nullida, aga täisfunktsionaalsus taastub alles sõidurežiimist **Pure** väljumisel või kliima täisfunktsionaalsusega sõidurežiimi **Individual** kasutusele võtmisel.

Kui aknad on udused, lülitage klaasisoojendus sisse maksimaalsel jõudlusel.

### Constant AWD

- Suurendage täiustatud nelikveo abil auto teelpüsivust ja haarduvust.

See sõidurežiim lukustab auto nelikveole. Pöördemomendi kohandatud jaotus esi- ja tagasilla vahel suurendab haarduvust, stabiilsust ja teelpüsivust näiteks libedatel teedel, raske haagisega sõites või pukseerides. Sõidurežiim **Constant AWD** on alati saadaval, olenemata aku laetuse tasemest.

Kõigi nelja ratta ringiajamiseks rakendub nii elektri- kui sise põlemismootor, mis suurendab kütusekulu.

Auto muudes sõidurežiimides kohandab auto nelikveo vajaduse vastavalt teeoludele automaatselt ning võib rakendada elektrimootori või sise põlemismootori vastavalt vajadusele.

### Power

- Autol on sportlikumad sõiduomadused ja see reageerib kiiremini kiirendamisele.

See sõidurežiim kasutab sise põlemis- ja elektrimootorit ning nelikvedu. Käiguvahetus muutub kiiremaks ja selgemaks ning käigukast prioritseerib suurema veojõuga käiku. Roolitunetus on parem ja tõukeleevendi jõulisem.

Kõigi nelja ratta ringiajamiseks rakendub nii elektri- kui sise põlemismootor, mis suurendab kütusekulu.

See sõidurežiim on kohandatud maksimaalse võimsuse ja reageerivuse saavutamiseks kiirendamisel. See muudab sise põlemismootori gaasipedaali reageeringut, käiguvahetusmustrit ja ülelaadimisrõhu juhtimissüsteemi. Samuti on võimalikult heal tasemel kere sätet, roolisüsteem ja pidurite reageering. Sõidurežiim **Power** on alati saadaval, olenemata aku laetuse tasemest.

Režiim **Power** on saadaval ka versioonis **Polestar Engineered\***.

## Individual

- Sõidurežiimi kohandamine individuaalsete eelistuste järgi.

Valige alustamiseks sõidurežiim ja seejärel valige soovitud sõiduomaduste järgi sätted. Need sätted salvestatakse individuaalsesse juhiprofiili.

Individaalne sõidurežiim on saadaval ainult siis, kui see esmalt aktiveeritakse keskekraanil.

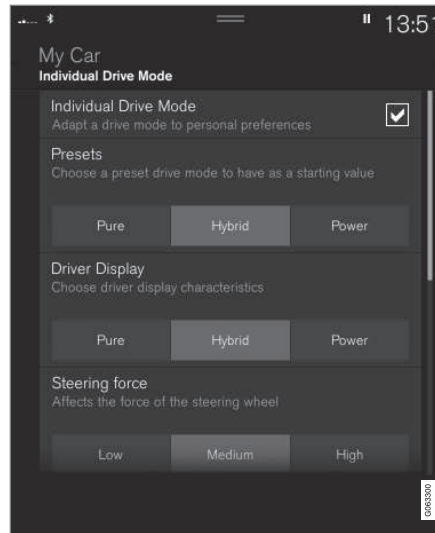

Individaalse sõidurežiimi seadistuste vaade<sup>8</sup>.

1. Vajutage ülavaates **Seaded**.
2. Vajutage nuppu **My Car** → **Individaalne sõidurežiim** ja valige **Individaalne sõidurežiim**.

3. Menüüs **Eelseaded** valige sõidurežiim: **Pure**, **Hybrid**, **Power** või **Polestar Engineered\***.

Võimalikud muudatused rakenduvad järgnevatel seadistustel:

- **Juhi infokraan**
- **Roolimisjõud**
- **Jõuülekande andmed**
- **Pidurite omadused**
- **Vedrustuse kontroll**
- **ECO-kliimarežiim**

## Elektrimootori või sisepelemismootori kasutamine

Täiustatud juhtsüsteem korraldab sisepelemismootori, elektrimootori või nende mõlema üheaegset tööd.

Selle peamine ülesanne on kasutada mootorit ja hübriidikut võimalikult tõhusal viisil, võttes arvesse eri sõidurežiimide omadusi ja gaasipedaali vajutamist.

Teatud juhtudel põhjustavad ajutised süsteemi piirangud või heitmete vähendamist puudutavad seadusest tulenevad nõuded sisepelemismootori pikemaajalist kasutust.

<sup>8</sup> Joonis on illustreeriv, osad võivad olenevalt auto mudelist erineda.

### ◀ Sellega seotud teave

- Sõidurežiimi vahetamine (lk. 452)
- Ökonoomne sõiduviis (lk. 457)
- Energia jaotumine hübriidsõidurežiimis kaardi andmeid kasutades\* (lk. 453)
- Hübridiinäidik (lk. 81)
- Üldinfo Twin Engine kohta (lk. 406)
- Regeneratiivne pidurdamine\* (lk. 441)

### Sõidurežiimi vahetamine

Valige sõidurežiim, mis sobib praeguste sõiduoludega.

Muutke sõidurežiimi keskkonsoolil oleva juhtnupuga.

Pidage meeles, et kõigis olukordades ei ole kõik sõidurežiimid saadaval.

Sõidurežiimi muutmiseks tehke järgmist.



1. Vajutage sõidurežiimi juhtseadet **DRIVE MODE**.
  - > Keskekraanil avaneb hüpikmenüü.
2. Keerake valikuratast üles või alla, kuni soovitud sõidurežiim on valitud.
3. Vajutage sõidurežiimi juhtnuppu või kinnitage valik puutekraanil.
  - > Valitud sõidurežiim kuvatakse juhi ekraanil.

### Sellega seotud teave

- Sõidurežiimid (lk. 448)

## Energia jaotumine hübriidsõidurežiimis kaardi andmeid kasutades\*

Sõidurežiim **Hybrid** on auto tavarežiim, kus elektrimootor ja sise põlemismootor töötavad eraldi või koos hübriidsõidurežiimis. Kui navigatsioonisüsteemis\* on valitud sihtkoht, jaotab efektiivsuse prognoosimise funktsioon<sup>9</sup> elektrienergiat nutikalt kogu sõiduteekonna ulatuses, kasutades kaardi andmeid.

Kütusekulu saab vähendada võrreldes tavalise hübriidsõidurežiimiga, kus auto sõidab kõigepealt elektril ja seejärel minnakse üle sise põlemismootorile, kui hübriidaku on tühjaks saanud.

### Funktsioon

Kui valitud sihtkoha kaugus ületab elektrienergia sõitmise hinnangulist ulatust, siis jaotatakse elektrienergiat sõidetava vahemaa ajal energiatarbimise optimeerimiseks. Nii on võimalik vältida olukordi, kus tavaline hübriidsõidurežiim kasutaks muidu suurt hulka elektrienergiat näiteks maanteel suurel kiirusel elektrisõidurežiimis sõitmiseks ja seejärel sise põlemismootorit väikesel kiirusel linnaliikluses sõitmiseks.

Suurima kütusesäästu saavutate, kui

- läbitav vahemaa algab maanteesõiduga;
- läbitav vahemaa on 50 kuni 100 km (30 kuni 60 miili);
- hübriidaku on juba alguses täiesti täis.

### Funktsiooni tingimused

Funktsiooni töötamiseks peab olema täidetud mitu tingimust.

- navigatsioonisüsteemis on määratud sihtkoht ja teekond sihtkohta ei ole pikem kui ainult elektrimootoril läbitav võimalik vahemik.
- Valitud on sõidurežiim **Hybrid**.
- Funktsioonid **Hold** ja **Charge** on inaktiiveeritud.
- Hübriidaku on laetud.

### Näpunäited kasutamiseks

Kui autot kasutatakse töö käimiseks ja töökoht pole võimalik autot laadida, määrake töökoht vahepeatuseks ja kodu lõpp-peatuseks. Sellisel juhul toimub hübriidaku tühjenemine sõitudel nii tööle kui töölt koju.

Kohalejõudmise lihtsustamiseks lisage navigatsioonisüsteemi sarnaseid edasi-tagasi sõiduteekondi (nt teekonna kahe laadimispunkti vahel) teekonnana **Lemmikud**.

### Sellega seotud teave

- Sõidurežiimid (lk. 448)
- Ökonoomne sõiduviis (lk. 457)

<sup>9</sup> Toimib ainult teatud riikides.

## Tasemekontroll\* ja tõukelevendi

Taset ja tõukelevendust reguleeritakse autos automaatselt.

Tagaosa tasemekontrolliga auto tagaosa on kogu aeg ühel kõrgusel sõltumata koormatusest. Tasemekontroll on võimalik ka pärast auto parkimist.

## Tõukelevendi (Four-C)

Tõukelevendi funktsiooniga Four-C autodes kohandatakse tõukelevendit valitud sõidure-

žiimi ja auto kiiruse järgi. Tõukelevendi on enamasti seadistatud optimaalselt mugavaks sõiduks ning seda reguleeritakse kogu aeg vastavalt teekattele, auto kiirendusele, pidurdamisele ja kurvidele.



## Transportimise ajal

Auto transportimise ajal praamil peab auto olema kinnitatud auto rehvidest, mitte ühegi muu kere osa üle ei tohi kinnitusvahendeid asetada. Transportimise ajal võib õhkvedrus-





tus muutuda, mis võib kinnitust negatiivselt mõjutada.

## Tähised ja teated

Kui taseme kontrollimisel tekib viga, siis kuvatakse juhi ekraanil teade.

Tähis	Teade	Spetsifikatsioon
	Vedrustus Välja lülitatud kasutaja poolt	Kasutaja on aktiivse vedrustuse käsitsi välja lülitanud.
	Vedrustus Ajutiselt vähendatud jõudlus	Aktiivse vedrustuse jõudlus on süsteemi liigse kasutamise tõttu ajutiselt vähenenud.



Tähis	Teade	Spetsifikatsioon
	<b>Vedrustus</b> <b>Vajab hooldust</b>	On tekkinud rike. Minge esimesel võimalusel teenindusse <sup>A</sup> .
	<b>Vedrustuse rike</b> <b>Peatu ohutult</b>	On tekkinud kriitiline rike. Peatage auto ohutult ja laske see teenindusse <sup>A</sup> transportida (tõs- tetuna, nii et kõik rattad on platvormil).
	<b>Vedrustus</b> <b>Aeglustage Sõiduk liiga kõrge</b>	On tekkinud rike. Kui teade kuvatakse sõitmise ajal, võtke ühendust teenindusega <sup>A</sup> .
	<b>Vedrustus</b> <b>Autom. reguleerimine, auto tase</b>	Auto tagumise telje taseme reguleerimine sihtkõrgusele on pooleli.

<sup>A</sup> Soovitatav on kasutada volitatud Volvo teenindust.

◀◀ **Sellea seotud teave**

- Kõrguse reguleerimise sätted\* (lk. 457)
- Sõidurežiimid (lk. 448)

## Kõrguse reguleerimise sätted\*

Automaatse reguleerimisega seotud probleemide vältimiseks lülitage kõrguse reguleerimine välja, kui autot on vaja tungrauaga tõsta.

## Keskekraanil tehtavad seadistused

### Tasanduskontrolli juhtimise väljalülitamine

Teatud juhtudel peab funktsiooni välja lülitama nt enne seda kui auto tungrauaga\* üles tõstetakse. Muidu hakkaks tungrauaga tõstmisel tekkinud taseme erinevuste toimel automaatkontroll reguleerima kõrgust, avaldades soovimatut mõju.

Funktsiooni deaktiveerimine keskekraanilt.

1. Vajutage ülavaates **Seaded**.
2. Vajutage **My Car** → **Seisupidur ja vedrustus**.
3. Valige **Tasanduskontrolli juhtimise väljalülitamine**.

## Sellega seotud teave

- Tasemekontroll\* ja tõukeleevendi (lk. 454)
- Laadimissoovitused (lk. 575)

## Ökonoomne sõiduviis

Pange tähele enda ümber toimuvat ning sõitke sujuvalt ja ökonoomselt. Kohandage oma sõidustiili ja kiirust vastavalt olukorrale.

Pikima võimaliku sõidukauguse ja madalaima võimaliku kütusekulu saavutamiseks funktsiooniga Twin Engine pöörake tähelepanu järgmisele.

### Lae

- Laadige autot regulaarselt vooluvõrgust. Alustage alati sõitu täislaetud hübriidakuga.
- Selgitage välja laadimispunktide asukohtad.
- Võimalusel valige laadimisjaamaga parkla.

### TÄHELEPANU

Laadige autot võimalikult sagedasti.

## Eelsoojendus/-jahutus

- Enne sõitu soojendage autot vooluvõrku ühendatud laadimiskaabli abil (kui on võimalik).
- Ärge parkige autot nii, et salong jahtub liigselt või kuumeneb üle. Nt parkige auto sobiva temperatuuriga garaaži.
- Lühikese sõidu ajal pärast salongi eelsoojendamist lülitage sooja ilma korral salongi

ventilaator või õhukonditsioneer välja, kui see on võimalik.

- Kui külma ilma korral pole eelsoojendamine võimalik, kasutage esmalt istme- ja roolisoojendust. Vältige kogu salongi soojendamist, sest nii kulutatakse hübriidakut.



### « Sõitmine

- Väikseima energiakuulu saavutamiseks aktiveerige režiim **Pure**.
- Sõitke ühtlasel kiirusel ning hoidke piisavat distantsi teistest sõidukitest ja takistustest, et vältida pidurdamist. Selline sõidustiil vähendab energiakuulu.
- Reguleerige energiakuulu gaasipedaali abiga. Sisepõlemismootori asjatu käivitamise vältimiseks vaadake juhiekraanil olevat elektrimootori saadavaloleva võimsuse näidikut. Elektrimootor on sisepõlemismootorist säästlikum (eriti aeglasel kiirusel).
- Kui tarvis on pidurdada, vajutage piduripedaali õrnalt – nii laetakse hübriidakut. Piduripedaali on ehitatud regeneratiivne pidurdusfunktsioon ja seda saab kasutada elektrimootoriga pidurdamisel käiguasendis **B**.
- Suurel kiirusel energiakuulu suureneb – kiiruse suurenemisel suureneb tuuletakistus.
- Aktiveerige funktsioon **Hold** funktsioonivaatel suuremate kiiruste korral, kui peate läbima vahemaid, milleks elektritoitest ei jätku.
- Kui võimalik, vältige funktsiooni **Charge** kasutamist hübriidaku laadimiseks. Sisepõlemismootoriga laadimine suurendab kütusekuulu ja süsinikdioksiidi heitmeid.

- Külma ilma korral vähendage võimaluse korral akende, peeglite, istmete ja rooli elektrisoojendust.
- Sõitke õige rehvirõhuga ja kontrollige seda regulaarselt – parima tulemuse saavutamiseks valige ECO rehvirõhk.
- Rehvidest võib oleneda ka energiakuulu – küsige sobivate rehvide kohta nõu edasimüüjalt.
- Ärge hoidke autos liigseid esemeid – mida suurem on auto koormus seda suurem energiatarbimine.
- Katusekoorem ja suusaboks suurendavad õhutakistust, mis tähendab suuremat energiatarbimist – võtke pakiraamid katuselt ära, kui neid ei kasutata.
- Ärge sõitke avatud akendega.
- Ärge hoidke autot gaasipedaaliga kallakul paigal. Kasutage selle asemel jalgpidurit.

### Sellega seotud teave

- Drive-E - puhtam sõidurõõm (lk. 28)
- Energia jaotumine hübriidsõidurežiimis kaardi andmeid kasutades\* (lk. 453)
- Elektrijõul töötava auto sõiduulatust mõjutavad tegurid (lk. 458)
- Hübriidinäidik (lk. 81)
- Rehvirõhu kontrollimine (lk. 548)

### Elektrijõul töötava auto sõiduulatust mõjutavad tegurid

Auto elektriline sõiduulatus sõltub mitmest tegurist. Läbitava vahemaa pikkus oleneb tingimustest ja oludest, milles autoga sõidetakse.

Auto elektrijõul läbitavat sertifitseeritud vahemaad ei tohiks tõlgendada oodatava sõiduulatusena. Sertifitseeritud väärtus on suhteline väärtus, mis on saavutatud spetsiaalse ELi sõidutsükli abil. Tegelik sõiduulatus oleneb mitmest tegurist.

### Läbitava vahemaa pikkust mõjutavad tegurid

Juht saab mõjutada teatud tegureid, kuid on asjaolusid, mis temast ei olene.

Pikima vahemaa saab läbida siis, kui kõik tingimused on ülisoodsad ja kõik tegurid on positiivsed.

**Tegurid, mida juht ei saa mõjutada**

On palju väliseid tegureid, mis mõjutavad läbitava vahemaa pikkust eri määral:

- liiklusolud
- pidevad peatused
- topograafia
- välistemperatuur ja vastutuul
- teeolud ja -kate.

Tabelis on esitatud ligikaudne seos välistemperatuuri ja sõiduulatuse vahel, nii autos, mille kliimaseade on väljalülitatud, kui ka autos, milles on kliimaseade tavalistel seadetel.

Soojem välistemperatuur mõjutab sõiduulatust mingil määral positiivselt.

Välistemperatuur	Deaktiveeritud kliimaseade	Tavaline sõitjate-ruumi kliimaseade
30 °C (86 °F)	95 %	80 %
20 °C (68 °F)	100 %	90%
10 °C (50 °F)	90 %	80 %
0 °C (32 °F)	80 %	60 %
-10 °C (14 °F)	70 %	40 %

**Tegurid, mida juht saab mõjutada**

Juht peaks olema teadlik, et järgmised tegurid mõjutavad akuga läbitava vahemaa pikkust, seetõttu peaks ta sõitma energiasäästlikul viisil:

- regulaarne laadimine
- Eelsoojendus
- Sõidurežiim **Pure**
- Kliimaseadistused
- kiirus ja kiirendamine
- Funktsioon **Hold**
- rehvid ja rehvirõhk.

Tabelis on kirjas ligikaudne seos püsikiiruse ja sõiduulatuse vahel. Väiksema püsikiiruse puhul on sõiduulatus pikem.

Ühtlane kiirus	
100 km/h (62 mph)	50 %
80 km/h (50 mph)	70 %
60 km/h (37 mph)	90 %
50 km/h (31 mph)	100 %

**i TÄHELEPANU**

- Tabelites toodud väärtused kehtivad uuele autole.
- Need ei ole absoluutsed väärtused, vaid olenevad sõiduvõimsusest, keskkonnast ja muudest tingimustest.

**Sellega seotud teave**

- Ökonoomne sõiduvõimsus (lk. 457)
- Funktsioonid Hold ja Charge (lk. 460)
- Sõidurežiimid (lk. 448)

## Funktsioonid Hold ja Charge

Teatud juhtudel võib sõidu ajal hübriidaku laetustaseme haldamine tulla kasuks. See on võimalik funktsioonidega **Hold** ja **Charge**.

Funktsioonid **Hold** ja **Charge** on saadaval kõikides sõidurežiimides. Funktsioonid tühistatakse, kui sõidurežiim **Pure** aktiveeritakse.

## Funktsioonide Hold ja Charge funktsiooninupud

Funktsioonid aktiveeritakse keskekraani funktsioonivaates.

### Hold



**Akut hoitakse hiljem kasutamiseks.**

Funktsioon säilitab hübriidakut elektritoitel sõitmiseks ja säästab saadaolevat elektrit hilisemaks nt linnakeskkonnas või elurajoonis sõitmiseks.

Tühja aku korral töötab auto nagu tavapärase hübriidauto, kus lisaks pidurdamisel genereeritud energia taaskasutamisele käivitab auto aku laetuse säilitamiseks sise põlemismootori sagedamini.

### Charge



**Mootor laadib hübriidakut.**

Funktsioon laeb hübriidakut sise põlemismootori abil, et kasutada hiljem elektritoidet.

## Juhi ekraanil olevad sümbolid



Kui säilitamisfunktsioon on aktiveeritud, kuvatakse hübriidakumõõdikul sümbol .

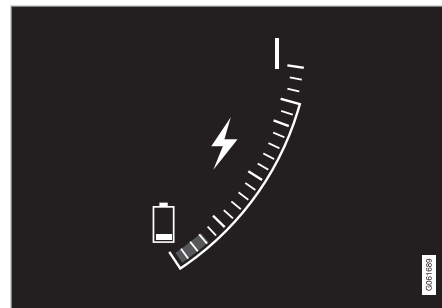

Kui laadimisfunktsioon on aktiveeritud, kuvatakse hübriidakumõõdikul sümbol .

## Sellega seotud teave

- Ökonoomne sõiduviis (lk. 457)
- Hübridiinädik (lk. 81)

## Ettevalmistused pikaks sõiduks

Enne puhkust või muud pikemat sõitu tuleb kontrollida auto funktsioone ja varustust eriti hoolikalt.

Veenduge, et

- mootor töötab korralikult ja kütusekulu on normaalne
- autol ei ole lekkeid (kütus, õli või muu vedelik)
- pidurdamine töötab nii nagu vaja
- rehvimuster ja -rõhk on piisav. Kui sõidate kohtades, kus võivad olla lumised või jäised teed, pange alla talverehvid
- käivitusaku on laetud
- klaasipuhasti harjad on heas seisukorras
- autos on olemas ohukolmnurk ja helkurvest, mis on teatud riikides seadusega nõutavad.

## Sellega seotud teave

- Rehvirõhu kontrollimine (lk. 548)
- Kütusekulu ja CO<sub>2</sub>-heitkogused (lk. 652)
- Aknapesuvedeliku lisamine (lk. 635)
- Talvel sõitmine (lk. 461)
- Ökonoomne sõiduviis (lk. 457)
- Automodemi sätted\* (lk. 526)
- Laadimissoovitused (lk. 575)
- Haagisega sõitmine (lk. 474)

- Pilot Assist\* (lk. 322)
- Kiirusepiiraja (lk. 304)
- Ajutine rehviparanduskomplekt (lk. 561)

## Talvel sõitmine

Sõidu ohutuse tagamiseks talvisel ajal tuleb autol teatud asjad kindlasti üle vaadata.

Kontrollige järgmist eriti enne külma perioodi algust:

- Mootori jahutusvedelik peab sisaldama 50 % glükooli. See segu kaitseb mootorit jäätumise eest umbes kuni –35 °C (–31 °F). Terviseohtude vältimiseks ei tohi erinevat tüüpi glükoole segada.
- Kütusepaak peab olema kondensaadi vältimiseks alati täis.
- Mootoriõli viskoossus on oluline. Madalama viskoossusega õlid (vedelamad õlid) aitavad külmas ilmas mootorit paremini käivitada ja vähendada ka kütusetarvet külma mootoriga sõites.
- Käivitusaku seisundit ja selle laetust tuleb kontrollida. Külm ilm koormab käivitusakut ning selle mahutavus väheneb.
- Kasutage aknapesuvedeliku mahutis jää vältimiseks spetsiaalset antifriisiga aknapesuvedelikku.

Vaata eraldi lõiku mootoriõli soovitude kohta.

## Libe teekate

Optimaalse teelpüsimise saavutamiseks soovib Volvo lume- või jääohu korral kasutada kõigil ratastel talverehve.





### **i TÄHELEPANU**

Talverehvide kasutamine on teatud riikides kohustuslik. Naastrehvid ei ole igal pool lubatud.

Harjuta libedaga sõitmist selleks ette nähtud kohas, et uue auto reageerimist tundma õppida.

### **Sellega seotud teave**

- Mootoriõli – tehnilised andmed (lk. 647)
- Talverehvid (lk. 560)
- Lumeketid (lk. 560)
- Pidurdamine soolatud teekattel (lk. 435)
- Pidurdamine märjal teekattel (lk. 435)
- Aknapesuveideliku lisamine (lk. 635)
- Aku (lk. 598)
- Tuuleklaasi puhastiharjade asendamine (lk. 633)
- Jahutusvedeliku lisamine (lk. 596)
- Mootoriõli jaoks ebasoodsad sõidutingimused. (lk. 648)

## **Vees sõitmine**

Vees sõitmine tähendab sõitmist nt üleujutatud teel. Vees sõites tuleb olla väga ettevaatlik.

Vees sõitmisel pange auto kahjustamise vältimiseks tähele järgmist.

- Vee tase ei tohi olla auto põhjast kõrgem. Enne vees sõitmist kontrollige võimalusel sügavust. Eriti ettevaatlik tuleb olla voolava vee läbimisel.
- Sõitke kuni jalakäija kiirusel.
- Ärge jääge vees seisma. Sõitke ettevaatlikult edasi või tagurdage veest välja.
- Pidage meeles, et vastutulevate sõidukite tekitatud lainetus võib vee taseme tõsta auto põhjast kõrgemale.
- Väلتige sõitu läbi soolase vee (korrosioonioht).

### **i TÄHTIS TEAVE**

Kui sõidate läbi veest, mille tase ulatub autopõhjust kõrgemale, võivad teatud autoosad (nt mootor, käigukast, jõuülekanne või elektrisüsteem) viga saada. Garantii ei hõlma auto uppumisest, hüdrolukust või õli puudumisest tekitatud kahju.

Kui auto mootor vees seiskub, siis ärge üritage seda taaskäivitada. Selle asemel laske auto veest välja tõmmata ja transportige see madalal laaduril teenindusse. Soovitame pöörduda volitatud Volvo teeninduse poole.

Kui olete veest läbi jõudnud, vajutage kergelt piduripedaali ja kontrollige, kas pidurifunktsioon töötab korralikult. Näiteks vesi ja muda võivad piduri hõõrdkatte märjaks teha, mille tulemusena pidurdusfunktsioon võib hilineda.

Pärast vees ja mudas sõitmist puhastage vajadusel haagise kontakti.

### **Sellega seotud teave**

- Väljatõmbamine (lk. 481)



## Kütusepaagi korki avamine ja sulgemine

Kütusekorgi avamiseks vajutage nuppu armatuurlaual.



Juhiekraani tankimissümbolil olev nool näitab, kummal pool autot asub kütusepaagi kork.



1. Vajutage nuppu armatuurlaual.
  - > Kütusepaagi rõhutasanduse eesmärgil avaneb kork teatud viitusega. Juhiekraanil kuvatakse teade **Tankimise ettevalmist.** Kui valmis, vabastatakse kütusekork lukustusest kuvatakse ja kui süsteem on valmis, ilmub juhiekraanile teade **Kütusepaak Tankimiseks valmis.** Kui sisepõlemismootor nupuvajutusega sisse lülitatakse, lülitub see tavaliselt välja ja auto läheb elektrirežiimi.

## **i** TÄHELEPANU

Kui kütuse täiteava klapp on avatud, peab kütuse lisamine toimuma umbes 15 minuti jooksul. Pärast seda suletakse klapp, mis avati nupuvajutusega korki, ja kütust ei saa enam lisada, kuna pumba otsak suletakse.

Kui klapp suletakse enne tankimise lõpetamist, vajutage nuppu uuesti ja oodake seni, kuni juhiekraanil kuvatakse sõnum

**Kütusepaak Tankimiseks valmis.**

2. Pärast tankimist sulgege luuk õrna vajutusega.

### Sellega seotud teave

- Kütuse tankimine (lk. 464)

## Kütuse tankimine

Kütusepaagi täitesüsteem on korgita.

### Auto tankimine bensiinijaamas

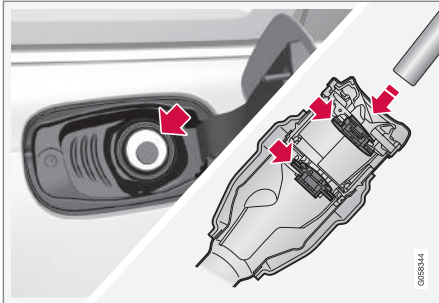

Enne tankimist tuleb tankeotsik sisestada läbi täitetoru mõlema pilu.

Tankimisjuhised

1. Lülitage mootor välja ja avage kütuse tankeklapp.

### **TÄHELEPANU**

Kui kütuse täiteava klapp on avatud, peab kütuse lisamine toimuma umbes 15 minuti jooksul. Pärast seda suletakse klapp, mis avati nupuvajutusega korgi, ja kütust ei saa enam lisada, kuna pumba otsak suletakse.

Kui klapp suletakse enne tankimise lõpetamist, vajutage nuppu uuesti ja oodake seni, kuni juhiakraanil kuvatakse sõnum **Kütusepaak Tankimiseks valmis.**

2.

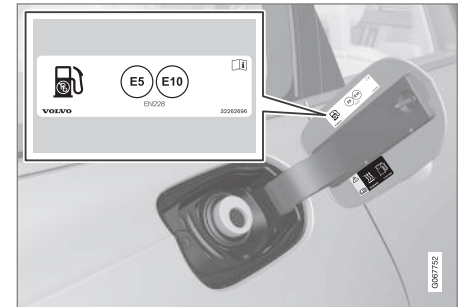

Valige auto jaoks mõeldud kütus vastavalt kütuse tankeklapi siseküljel olevale identifikaatorile<sup>10</sup>. Vaadake teavet heakskiidetud kütuste ja identifikaatori kohta vastavatest jaotisest „Bensiin”.

3. Sisestage tankuri püstol kütusepaagi täiteavasse. Täitetorul on kaks klappi. Enne tankimise alustamist tuleb pumba otsak mõlemast klapist mööda lükata.

<sup>10</sup> Identifikaator, mis vastab CEN-i standardile EN16942, paikneb tankeklapi siseküljel ning see esitatakse hiljemalt 12. oktoobril 2018. aastal ka vastavatel kütusepumpadel ja tankeotsikutel terves Euroopas.

4. Ärge täitke paaki üle, vaid tankige niikaua kuni püstol esimest korda välja lülitub.  
> Kütusepaak on täis.

### **i TÄHELEPANU**

Kuuma ilmaga võib kütuse ülejääk paagist välja voolata.

### **Kütuse lisamine kanistrist**

Kui lisate kütust kanistrist, kasutage pakiruumis põrandaluugi all vahtplokis olevat lehtrit.

1. Avage tankeluuk.
2. Sisestage lehter kütusepaagi täitevasse. Täitetorul on kaks klappi. Enne tankimise alustamist tuleb lehtri otsak mõlemast klapist mööda lükata.

### **Kehtib kütusega lisasoojendiga autodele\***

Ärge kunagi kasutage tankla alas põlevkütust kasutatavat kütteseadet.

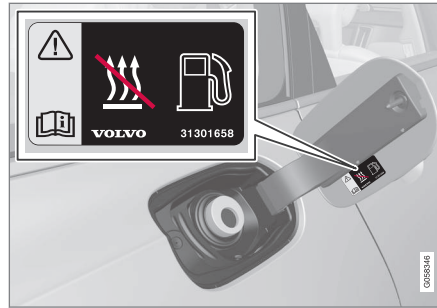

Kütusepaagi luugil olevad kleebised.

### **Sellega seotud teave**

- Kütusepaagi korgi avamine ja sulgemine (lk. 463)
- Bensiin (lk. 466)

### **Kütuse käsitlemine**

Ärge kasutage Volvo soovitatust madalama kvaliteediga kütust, see mõjub halvasti auto mootori jõule ning kütusekulule.

### **⚠ HOIATUS**

Välgi alati kütuseaurude sissehingamist ja kütuse sattumist silmadesse.

Kütuse silma sattumisel eemalda kontaktläätsed (kui on) ja loputa silmi vähemalt 15 minutit järjest rohke veega ning pöördu arsti poole.

Kütust ei tohi alla neelata. Bensiin, bioetanol ja nende segud on väga mürgised ja võivad allaneelamisel põhjustada pöördumatuid või surmaga lõppevaid kahjustusi. Kütuse allaneelamisel pöördu viivitamatult arsti poole.

### **⚠ HOIATUS**

Maha lekkiv kütus võib süttida.

Enne tankimise alustamist lülitage kütusel töötav kütteseadet välja.

Ärge hoidke tankimisel kaasas aktiveeritud mobiiltelefoni. Helinasignaal võib põhjustada sädemete moodustumist ja süüdata bensiiniaurud, mis põhjustab tulekahju ja vigastusi.





**! TÄHTIS TEAVE**

Eri tüüpi kütuste segude või mittesoovitatavate kütuste kasutamisel kaotavad Volvo garantiid ja võimalikud täiendavad hoolduslepingud kehtivuse; see on kohaldatav kõikide mootorite suhtes.

**Sellega seotud teave**

- Bensiin (lk. 466)

**Bensiin**

Oluline on tankimisel kasutada õiget kütust. Bensiin on saadaval eri oktaaniarvudega, mis on kohandatud eri tüüpi sõitmise jaoks. Kasutage ainult tuntud tootjate bensiini. Ärge kasutage kunagi kahtlase kvaliteediga kütust. Bensiin peab vastama standardile EN 228.

**Bensiini identifikaator**

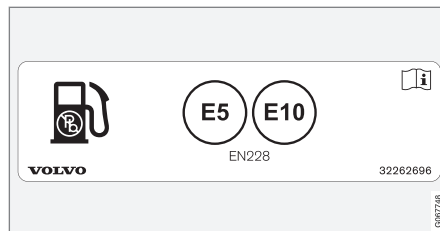

Kütusepaagi luugil olevad kleebised.

Identifikaator, mis vastab CEN-i standardile EN16942, paikneb tankeklapi siseküljel ning see esitatakse hiljemalt 12. oktoobril 2018. aastal ka vastavatel kütusepumpadel ja tankeotsikutel terves Euroopas.

Need on identifikaatorid, mis kehtivad Euroopas praeguste standardsete kütuste kohta. Bensiinimootoriga autodes tohib kasutada järgmiste identifikaatoritega bensiini:



E5 on bensiin, milles on maksimaalselt 2,7% hapnikku ja maksimaalselt 5 mahuprotsenti etanooli.



E10 on bensiin, milles on maksimaalselt 3,7% hapnikku ja maksimaalselt 10 mahuprotsenti etanooli.

**! TÄHTIS TEAVE**

- Lubatud on kasutada kütust, mis sisaldab kuni 10 mahuprotsenti etanooli.
- Kasutamiseks on heaks kiidetud EN 228 E10 bensiin (maksimaalselt 10 mahuprotsenti etanooli).
- Kütus etanoolisisaldusega rohkem kui E10 (max 10 mahuprotsenti etanooli) pole lubatud, nt E85.

**Oktaanarv**

- RON 95 võib kasutada tavapärasel sõitmisel.
- RON 98 on soovitatava hea võimsuse ja madala kütusekulu tagamiseks.
- Madalama oktaanarvuga kui RON 95 kütuse kasutamine on keelatud.

Kui temperatuur on kõrgem kui +38 °C (100 °F), soovitame kasutada kõrgeima oktaanarvuga bensiini, et saavutada kohanduv jõudlus võimalikult väikese kütusekuluga.

### **! TÄHTIS TEAVE**

- Katalüüsmuunduri kahjustamise vältimiseks kasutage ainult pliivaba bensiini.
- Metall-lisandeid sisaldavat kütust ei tohi kasutada.
- Ärge kasutage lisandeid, mida Volvo ei ole soovitanud.

### **Sellega seotud teave**

- Kütuse käsitsemine (lk. 465)
- Kütuse tankimine (lk. 464)
- Bensiiniosakeste filter (lk. 467)
- Kütusekulu ja CO<sub>2</sub>-heitkogused (lk. 652)

### **Bensiiniosakeste filter<sup>11</sup>**

Bensiiniautodel on osakeste filtrid, mis aitavad heitgaase kontrollida.

Heitgaasis olevad osakesed kogutakse sõidu ajal bensiini tahkete osakeste filtrisse. Normaalse te sõidutingimuste korral toimub passiivne regeneratsioon, mille tagajärjel osakesed oksüdeeritakse ja ära põletatakse. Sedasi puhastatakse filtrit.

Kui autoga sõidetakse väikesel kiirusel või madala välistemperatuuri käes toimub mitu külmkäivitust, võib vajalik olla aktiivne regeneratsioon. Osakeste filtril regeneratsioon toimub automaatselt ning kestab tavaliselt umbes 10-20 minutit. Kütusekulu võib regeneratsiooni ajal ajutiselt tõusta.

### **Bensiinimootoriga autoga lühikeste sõitude tegemine aeglasel kiirusel**

Heitgaaside süsteemi suutlikkust mõjutab sõiduvõis. Võimalikult energiatõhusa toimivuse saavutamiseks on oluline läbida erinevaid vahemaid erinevate kiirustega.

Sagedaste lühikeste sõitude tegemine aeglasel kiirusel (või külmas kliimas), kui mootor ei jõua tavapärase töötemperatuurini, võib viia probleemideni, mis võivad lõpuks põhjustada tõrke ja hoiatusteate kuvamise. Kui sõidukiga sõidetakse peamiselt linnaliikluses, tuleb kor-

rapäraselt sõita ka suurematel kiirusel, et heitgaaside süsteem saaks regeneerida.

- Autoga tuleks iga tankimiskorra vahel sõita vähemalt 20 minutit maanteel kiiremini kui 70 km/h (44 miili/h).

### **Sellega seotud teave**

- Bensiin (lk. 466)

<sup>11</sup> Kehtib teatud mudelitele.

## Mootori ja ajamisüsteemi ülekuumenemine

Teatud tingimustes sõitmisel, näiteks kiire sõidu korral mägedes või kuuma ilmaga, võib auto mootor ja jõuülekanne üle kuumeneda – seda eriti juhul, kui auto on koormatud.

- Ülekuumenemise korral võidakse mootori võimsust ajutiselt piirata.
- Väga kuuma ilma korral eemaldage radiaatorivõre ees olevad lisatud.
- Kui temperatuur mootori jahutussüsteemis on liiga kõrge, sütib ohusümbol ja juhiekraanile ilmub teade **Mootori temperatuur Kõrge temperatuur. Peatuge ohutult.** Peata auto ohutult ja lase mootoril mitu minutit tühikäigul töötada ning maha jahtuda.
- Kui kuvatakse teade **Mootori temperatuur Kõrge temperatuur. Lülitage mootor välja** või **Jahutusvedelik Madal tase. Seisake moot.**, peatage auto ja lülitage mootor välja.
- Käigukasti ülekuumenemise korral valitakse alternatiivne käiguvahetusprogramm. Peale selle aktiveeritakse sisesehitatud kaitsefunktsioon, mis lisaks muule kuvab juhiekraanil hoiatussümboli ja teate **Ülekanne on soe Vähendage kiirust temperat. alandamiseks** või **Ülekanne on kuum Peatuge ohutult, oodake**



**jahtumist.** Järgige soovitusi ja vähendage kiirust või peatage auto ohutult ning laske mootoril mitu minutit tühikäigul töötada, et käigukast saaks maha jahtuda.

- Kui auto kuumeneb üle, võidakse konditsioneer ajutiselt välja lülitada.
- Peale suure koormusega sõitmist ärge lülitage mootorit kohe välja.

### TÄHELEPANU

Mootori jahutusventilaator võib töötada mõnda aega ka pärast mootori seiskumist; see on normaalne.

### Juhi ekraanil olevad sümbolid

Tähis	Spetsifikatsioon
	Mootori kõrge temperatuur. Järgige antud soovitusi.
	Jahutusvedeliku madal tase. Järgige antud soovitusi.
	Käigukast ülekuumenenud/jahtunud. Järgige antud soovitusi.

### Sellega seotud teave

- Jahutusvedeliku lisamine (lk. 596)
- Haagisega sõitmine (lk. 474)
- Ettevalmistused pikaks sõiduks (lk. 461)
- Käiguvahetuse näidik (lk. 446)

## Käivitusaku ülekoormus

Auto elektrilised funktsioonid koormavad akut erineval tasemel. Väldi väljalülitatud mootoriga süüteasendi II kasutamist. Kasutage selle asemel süüteasendit I, milles energiakulu on väiksem.

Samuti arvesta erinevate lisaseadmetega, mis koormavad elektrisüsteemi. Ärge kasutage funktsioone, mis kasutavad väljalülitatud mootoriga palju energiat. Näiteid sellistest funktsioonidest:

- salongi ventilator
- esituled
- tuuleklaasipuhasti
- audiosüsteem (kõrge helitugevus).

Kui käivitusaku pinge on madal, kuvatakse juhiekraanil teade. Energiasäästufunktsioon lülitab välja teatud funktsioonid või vähendab teatud funktsioone, nt salongi ventilator ja/või helisüsteem.

- Sel juhul tuleb aku laadimiseks mootor käivitada ja seda vähemalt 15 minutit töös hoida – käivitusakut laetakse sõidu ajal tõhusamalt kui seistes ja mootori tühikäigul töötades.

## Sellega seotud teave

- Aku (lk. 598)
- Süüteasendid (lk. 430)

## Auto käivitamine abiakuga

Kui aku on tühi, saab auto käivitada teisest akust tuleva vooluga.

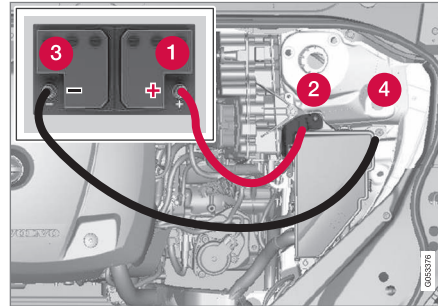

Laadimispunkt oma auto käivitusabiga käivitamiseks.

### ! TÄHTIS TEAVE

Auto laadimispunkt on mõeldud vaid selle auto käivitamiseks abiakult. Laadimispunkt pole mõeldud muu auto abikäivitamiseks. Kui katsete laadimispunktist käivitada muu auto, võib kaitse läbi põleda, mille järel ei saa laadimispunkti kasutada.

Kaitsme rakendumisel kuvatakse juhiekraanil teade **12 V aku Kaitsme rike Vajab hooldust**. Volvo soovib pöörduda volitatud Volvo teenindusse.

Autot abiakuga käivitades tuleb toimige lühiste ja muu kahju vältimiseks järgmiste juhiste kohaselt.

1. Lülitage auto elektrisüsteem süüteasendis **0**.
2. Veendu, et abikäivitusaku pinge on 12 V.
3. Kui abikäivitusaku on paigaldatud teise autosse - lülitage abistava auto mootor välja ja veenduge, et autod ei puutu kokku.
4. Ühenda punase käivituskaabli üks klamber abikäivitusaku plussklemmiga (1).

### **!** TÄHTIS TEAVE

Ühenda käivituskaabel ettevaatlikult, väldides lühise tekitamist mootoriruumis.

5. Avage auto plussklemmi kate (2).
6. Ühendage punase käivituskaabli teine klamber auto plussklemmiga (2).
7. Ühenda musta käivituskaabli üks klamber abikäivitusaku miinusklemmiga (3).
8. Ühendage musta käivituskaabli teine klamber auto miinusklemmiga (4).
9. Kontrollige, kas käivituskaabli klambrid on korralikult kinnitatud, et käivitamise ajal ei tekiks sädemeid.
10. Käivitage abistava auto mootor ja laske sel mõni minut töötada tühikäigust veidi suuremal pöörete arvu, ligikaudu 1500 pöört/ minutis.

11. Käivitage oma auto mootor. Kui käivituskatse nurjub, pikendage laadimisaega kümnele minutile ja proovige siis uuesti.

### **i** TÄHELEPANU

Mootori käivitamisel tavatingimustes on eelistatav auto elektriline sõidumootor - bensiinimootor jääb väljalülitatuks. See tähendab, et pärast käivitusnupu päripäeva keeramist on elektrimootor töövalmis ja autoga võib alustada sõitu. Mootori käivitumist tähistab ekraanil märgulampide kustumine ja eelmääratud värviteema süttimine.

### **!** TÄHTIS TEAVE

Ärge puutuge käivitamisel kaabli ja auto vahelisi ühendusi. Sädemete tekkimise oht.

12. Eemaldage käivituskaablid vastupidises järjekorras - kõigepealt must ja seejärel punane.

Veenduge, et musta käivituskaabli kumbki klamber ei puutu kokku auto/abiaku plussklemmi või punase käivituskaabli klambriga.

### **!** HOIATUS

- Akust võib eralduda väga plahvatusohtlikku gaasilist vesinikku. Käivitusjuhtme ebaõigel ühendamisel võib tekkida säde, millest võib piisata aku plahvatamiseks.
- Ärge ühendage käivitusjuhtmeid kütusesüsteemi komponentide või liikuvate osadega. Olge kuumade mootoriosade juures ettevaatlik.
- Aku sisaldab väävelhapet, mis võib tõsiseid põletusi tekitada.
- Väävelhappe kokkupuutel silmade, naha või riietega pese kohe rohke veega. Kui hapet on silma pritsinud, pöörduda viivitamatult arsti poole.
- Ärge suitsetage aku läheduses.

### **i** TÄHELEPANU

Tühja hübriidakuga autot ei saa käivitada.

### Sellega seotud teave

- Käivita auto (lk. 428)
- Süüteasendid (lk. 430)
- Rooli reguleerimine (lk. 189)
- Süüterežiimi valimine (lk. 431)



## Haakekonks\*

Auto saab varustada ka haakekonksuga, mis võimaldab näiteks vedada haagist.

Autole võivad olla saadaval erinevad haagisekonksud. Lisateabe saamiseks võtke ühendust Volvo edasimüüjaga.

### ! TÄHTIS TEAVE

Kui mootor seisatakse, saab akupinge haagise pistmikki automaatselt välja lülitada, et vältida käivitusaku tühenemist.

### ! TÄHTIS TEAVE

Haakekuuli tuleb kulumise takistamiseks regulaarselt puhastada ja määrdeainega määrda.

### i TÄHELEPANU

Vibratsioonisummutiga haakeseadme kasutamisel ei tohi haakekuuli määrda.

Kehtib ka siis, kui paigaldate jalgrattaraami, mis kinnitub ümber haakekuuli.

### i TÄHELEPANU

Kui auto on varustatud haakekonksuga, puudub sellel avaus tagumise puksiiraasa kinnitamiseks.

## Sellega seotud teave

- Väljalükatavad/sissetõmmatavad haakekonksud\* (lk. 472)
- Haagisega sõitmine (lk. 474)
- Haakekonksule paigaldatud jalgrattaraam\* (lk. 478)
- Haakekonksu\* spetsifikatsioonid (lk. 471)

## Haakekonksu\* spetsifikatsioonid

Haakekonksu mõõdud ja kinnituskohad.

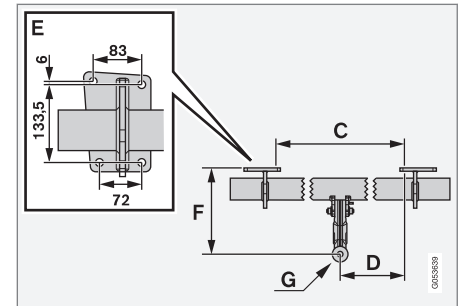
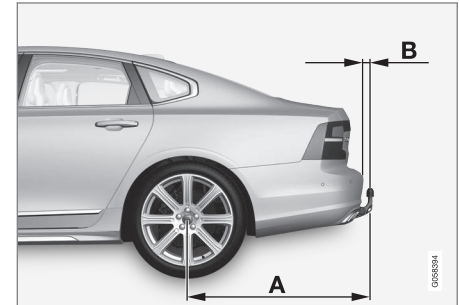



Mõõdud, kinnituskohad millimeetrites (tollides)	
A	1229 (48,4)
B	111,8 (4,4)
C	875 (34,4)
D	437,5 (17,2)
E	Vt ülal toodud joonist
F	310,5 (12,2)
G	Kuuli keskosa

### Sellega seotud teave

- Haakekonks\* (lk. 471)
- Veovõime ja kuulisurve (lk. 644)

## Väljalükatavad/sissetõmmatavad haakekonksud\*

Sissetõmmatavat haakekonksu on lihtne vajadusel välja lükata või sisse tõmmata. Sissetõmmatud asendis on haakekonks täielikult varjatud.

### HOIATUS

Järgige hoollega haagisekonksu sissetõmbamise ja pikendamise juhiseid.

### HOIATUS

Kui haagisekonksuga on ühendatud haagis, ärge vajutage pikendamise/sissetõmbamise nuppu.

## Haakekonksu pikendamine

### HOIATUS

Ärge seiske haakekonksu pikendamisel auto taga keskosas kaitseraua lähedal.

1.

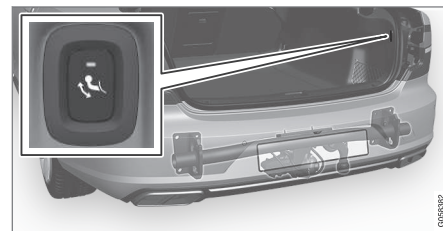

Avage pakiruumi kaas. Haakekonksu pikendamise/sisse tõmbamise nupp paikneb pagasiruumi tagaosas ja paremal. Haakekonksu pikendamiseks peab nupu oranž märgutuli põlema.

2. Vajutage nuppu – kui nuppu pikalt all hoida, ei hakata haakekonksu pikendamata.

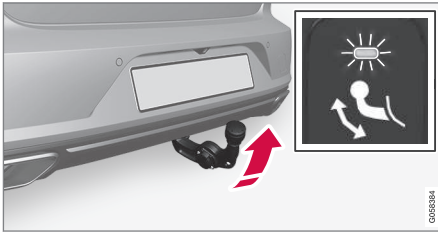

- > Haakekonks sirutub välja ja alla avatud asendisse – märgutuli vilgub oranžilt. Haakekonks on valmis jätkama liikumist lukustatud asendisse.

3.

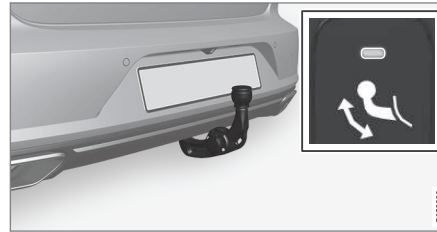

Liigutage haakekonks lõppasendisse, kus see paika lukustub – oranž märgutuli jääb põlema.

- > Haakekonks on kasutusvalmis.

### **i** TÄHELEPANU

Veokonks peab kõigepealt lõpetama pikenemise, alles seejärel saab selle liigutada lukustatud asendisse. Selleks võib kuluda mitu sekundit. Kui veokonks pole lukustatud asendisse fikseeritud, oodake paar sekundit ja proovige uuesti.

### **!** HOIATUS

Kinnitage haagise ohutuskaabel kindlasti ettenähtud toendisse.

### **i** TÄHELEPANU

Energiasäästurežiim lülitub mõne aja möödudes sisse ja märgutuli kustub. Süsteem taasaktiveeritakse pakiruumi kaane sulgemise ja avamisega. See kehtib haagisekonksu sissetõmbamisel või pikendamisel.

Kui auto tuvastab ühendatud haagise elektriliselt, näidikutuli kustub.

### Haakekonksu sissetõmbamine

### **i** TÄHTS TEAVE

Veenduge, et elektripistikupesas pole pistikut ega adapterit, kui haagisekonksu sisse tõmbate.

1. Avage pakiruumi kaas. Vajutage pagasiruumi tagaosas ja paremal paiknevat nuppu – kui nuppu pikalt all hoida, ei hakata haakekonksu sisse tõmbama.
  - > Haakekonks langeb automaatselt avatud asendisse – nupu oranž näidik hakkab vilkuma.

2.

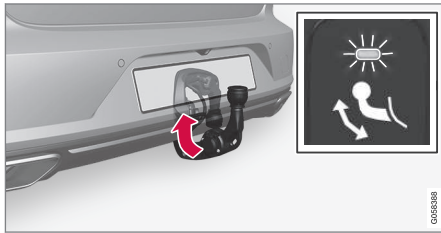

Haakekonksu lukustamiseks viige see sisestõmmatut lõppasendisse, kus see lukustatakse.

> Kui haakekonks tõmmati õigesti sisse, jääb näidik põlema.

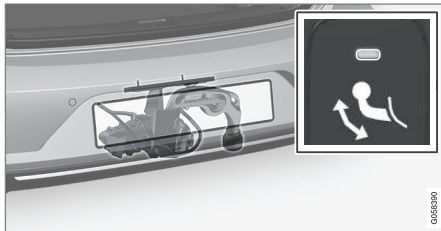

### Sellega seotud teave

- Haagisega sõitmine (lk. 474)
- Haakekonks\* (lk. 471)

## Haagisega sõitmine

Haagise vedamise korral tuleb pöörata tähelepanu mitmele tähtsale asjaolule seonduvalt nii haagisekonksuga, haagise enda kui ka koorma haagisele paigutamiseks.

Lubatud koormus on auto töökaalust. Reisijate ja lisavarustuse, näiteks haakekonks, summaarne mass vähendab lubatud koormust vastava väärtuse võrra.

Autol on olemas haagise vedamiseks vajalikud lisaseadmed.

- Auto haagisekonks peab olema heaks kiidetud tüüpi haagisekonks.
- Paigutage koorem haagisele nii, et koormus auto haagisekonksule ei ületaks lubatud maksimaalset haakeseadise koormust. Haakekonksule avalduvat koormust arvestatakse auto kandevõime koormuse hulka.
- Suurendage rehvirõhku täiskooormuse puhul soovitava rõhuni.
- Haagisega sõites koormatakse mootorit tavapärasest enam.
- Ärge vedage täiesti uue autoga rasket haagist. Oodake, kuni autoga on sõidetud vähemalt 1000 km (620 miili).
- Pidureid koormatakse pikkadel ja järskudel allamäge suunduvatel lõikudel tavalisest rohkem. Lülitage manuaalkäigukasti korral madalamale käigule ja kohandage vastavalt kiirust.

- Järgige sõidukiiruse ja masside kohta kehivaid piiranguid.
- Haagisega sõitke järsust pikast tõusust üles väikse kiirusega.
- Maksimaalne näidatud haagise mass kehtib ainult kõrgustel kuni 1000 m merepinna kõrgemal (3280 jalga). Suurematel kõrgustel võib mootori võimsus ja sõiduki ronimisvõimekus olla vähendatud, kuna õhk on hõredam, ning seetõttu tuleks haagise koormat vähendada. Auto ja haagise kaalu tuleb vähendada 10 % iga tõustud 1000 m (3280 jala) (või selle osa) kohta.
- Ärge sõitke haagisega üle 12 % tõusudel.

### **i** TÄHELEPANU

Äärmuslikud ilmaolud, haagise vedamine või sõit kõrgmäestikus ja soovitatavast madalam kütusekvaliteet on tegurid, mis võivad auto kütusekulu oluliselt suurendada.

## Haagise ühendus

Adapteri kasutamine osutub vajalikuks juhul, kui sõiduki haagisekonks on 13-harulise pistikupesaga ja haagis on 7-harulise pistikuga. Kasutage Volvo poolt heaks kiidetud adapterit. Veenduge, et kaabel ei lohise maas.

**! TÄHTIS TEAVE**

Kui mootor seisatakse, saab akupinge haagise pistmikki automaatselt välja lülitada, et vältida käivitusaku tühenemist.

**Haagise massid****⚠ HOIATUS**

Järgige haagiste kaalude kohta antud soovitusi. Muidu võib auto ja haagise juhitavus järkude liigutuste ja pidurdamise korral halveneda.

**i TÄHELEPANU**

Haagiste maksimaalsed lubatud kaalud on Volvo poolt ette nähtud. Riigisiseste nõuetega sõidukitele võivad olla haagiste kaalud ja kiirused täiendavalt piiratud. Haakekonksud võivad olla sertifitseeritud suurema pukseerimiskaaluga kui auto tegelikult võib pukseerida.

**Tasemekontroll\***

Auto püüab säilitada ühtlast kõrgust koorma raskusest hoolimata (kuni maksimaalse lubatud koormuseni). Kui auto seisab, langeb auto tagaosa veidike alla - see on normaalne.

**Sõitmisel mägisel maastikul ja kuuma ilmastikuga piirkondades**

Teatud olukordades võib haagise vedamisel ilmnedä ülekuumenemise oht. Kui mootor ja veosüsteem kuumenevad üle, kuvatakse juhiekraanil ohusümbol ja sõnum.

Automaatkäigukast kohandab käike vastavalt sõiduki koormusele ja mootori kiirusele.

**Järsud tõusud**

Ärge valige automaatkäigukasti kõrgemat käiku, kui mootor suudab kasutada – kõrgema käigu kasutamine madalate mootori pöörete juures ei ole alati kasulik.

**Parkimine tõusul**

1. Vajutage piduripedaal lõpuni alla.
2. Aktiveerige seisupidur.
3. Valige käigukangi asend **P**.
4. Vabastage piduripedaal.

Blokeerige rattad tõkiskingadega, kui pargite haagisega autot kaldel.

**Sõidu alustamine tõusul**

1. Vajutage piduripedaal lõpuni alla.
2. Valige käiguasend **D**.
3. Seisupiduri vabastamine.
4. Vabastage pidur ja alustage liikumist.

**Sellega seotud teave**

- Haagise stabiilsusabisüsteem\* (lk. 476)
- Haagisetulede kontrollimine (lk. 477)
- Veovõime ja kuulisurve (lk. 644)
- Mootori ja ajamisüsteemi ülekuumenemine (lk. 468)
- Mootoriõli jaoks ebasoodsad sõidutingimused. (lk. 648)
- Väljalükatavad/sissetõmmatavad haakekonksud\* (lk. 472)

### Haagise stabiilsusabisüsteem\*

Haagise stabiilsusabifunktsioon (TSA<sup>12</sup>) stabiiliseerib autot ja haagist, kui haagis ja auto ei püsi enam sõidujoonel. Funktsioon on stabiilsusabisüsteemi ESC<sup>13</sup> osa.

### Lengerdamise põhjused

Iga auto ja selle külge ühendatud haagis võivad lengerdama hakata. Tavaliselt tekib lengerdamine suurtel kiirustel. Kuid see oht on ka madalamatel kiirustel, kui haagis on üle koormatud või koorem on valesti jaotatud, nt liiga taga.

Lengerdus tekib mingi vallandava sündmuse toime, nt.:

- Ootamatult tekkiv võimas küljetuul.
- Ebaühtlasel teel sõitmine või löökaugust läbisõitmine.
- Rooli äkiline keeramine.

Lengerduse korral on seda raske või võimatu kõrvaldada. Lengerdamine muudab auto ja haagise juhtimise keeruliseks ning tekib oht, et auto satub valesse ritta või sõidab teelt välja.

### Haagise stabiilsusabifunktsioon

Haagise stabiilsusabifunktsioon jälgib pidevalt auto liikumist, eriti külgliikumist. Lengerduse tuvastamisel pidurdatakse esirattaid. See on vajalik auto ja haagise stabiliseerimiseks. Tihti-

peale piisab sellest selleks, et juht saavutaks auto üle taas kontrolli.

Kui lengerdus ei kao stabiilsusabisüsteemi esimesel rakendamisel, pidurdatakse autot ja haagist kõigi ratastega ning vähendatakse mootori võimsust. Kui lengerdamine on järkjärgult vähenenud ja auto ning haagis on jälle stabiilsed, lõpetab süsteem reguleerimise ja juht saavutab auto üle täieliku kontrolli.

### TÄHELEPANU

Stabiilsusfunktsioon lülitub välja, kui juht valib režiimi Sport, inaktiveerides keskraanil menüüsüsteemis valiku **ESC**.

Haagise stabiilsusabisüsteem ei pruugi rakeduda, kui juht kasutab järske juhtimisvõtteid, sest sellisel juhul ei saa süsteem aru, kas lengerdamist tekitab haagis või juht.



Kui haagise stabiilsusabisüsteem (TSA) on aktiivne, vilgub juhi ekraanil sümbol ESC.

### Sellega seotud teave

- Haagisega sõitmine (lk. 474)
- Elektrooniline stabiilsusabisüsteem (lk. 277)

<sup>12</sup> Trailer Stability Assist



<sup>13</sup> Electronic Stability Control

## Haagisetulede kontrollimine

Haagise ühendamisel kontrollige, et kõik haagise tuled oleksid töökorras.

### Haagise suuna- ja pidurituled

Kui vähemalt üks haagise suuna- või pidurituli on katki, kuvatakse juhiakraanil sümbol ja teade. Juht peab enne sõidu alustamist kontrollima haagise ülejäänud tulesid käsitsi.

Tähis	Teade
	<ul style="list-style-type: none"> <li>• Haagise suunatuli Parema suunatulede rike</li> <li>• Haagise suunatuli Vasaku suunatule rike</li> </ul>
	<ul style="list-style-type: none"> <li>• Haagise pidurituli Rike</li> </ul>

Kui haagise suunatuli on katki, siis vilgub ka juhiakraanil olev suunatule märgutuli tavapärasest kiiremini.

### Haagise tagumised udutuled

Haagise ühendamisel ei pruugi auto tagumised udutuled süttida. Sellisel juhul on tagumiste udutulede funktsioon lülitunud ümber haagisele. Tagumiste udutulede aktiveerimisel kontrollige ohutuse tagamiseks, et haagisel oleksid tagumised udutuled.

## Haagisetulede kontrollimine\*

### Automaatkontroll

Kui haagis on elektriliselt ühendatud, saab haagisetulesid kontrollida automaatse aktiveerimise abil. Funktsioon aitab juhil kontrolliga haagisetulede toimimist enne sõitma asumist.

Kontrolli sooritamiseks peab auto olema välja lülitatud.

1. Kui haagis on haakeseadmega ühendatud, kuvatakse juhi ekraanil teade **Haagisetulede automaatne kontroll**.
2. Teate kinnitamiseks vajutage rooli parempoolse klahvistiku nuppu **O**.
  - > Käivitub tulede kontroll.
3. Väljuge autost ja kontrollige tulesid.
  - > Kõik haagisetuled hakkavad vilkuma; seejärel süttivad need ükshaaval.
4. Veenduge, et kõik haagisetuled toimivad.
5. Mõne aja möödudes hakkavad kõik haagisetuled uuesti vilkuma.
  - > Kontroll on lõppenud.

### Automaatkontrolli väljalülitamine

Automaatkontrolli funktsiooni saab keskekraani abil välja lülitada.

1. Vajutage ülavaates **Seaded**.
2. Vajutage **My Car → Tuled ja valgustus**.

3. Tühistage valik **Haagisetulede automaatne kontroll**.

### Käsitsi kontrollimine

Kui automaatkontroll on välja lülitatud, saab kontrollimise käivitada käsitsi.

1. Vajutage ülavaates **Seaded**.
2. Vajutage **My Car → Tuled ja valgustus**.
3. Valige **Haagisetulede käsitsi kontroll**.
  - > Käivitub tulede kontroll. Väljuge autost ja kontrollige tulesid.

### Sellega seotud teave

- Haagisega sõitmine (lk. 474)

### Haakekonksule paigaldatud jalgrattaraam\*

Soovitatav on kasutada Volvo toodetud jalgrattaraami.

Sellega välistatakse sõiduki kahjustamise oht ja tagatakse parim võimalik ohutus teekonna vältel. Volvo jalgrattaraame saab osta volitatud Volvo edasimüüjalt.

Järgige hoolikalt jalgrattaraamiga kaasasolevaid juhiseid.

- Jalgrattaraam koos koormaga võib kaaluda kuni 75 kg (165 naela).
- Jalgrattaraam võib olla loodud kuni kolmele jalgrattale.

#### HOIATUS

Jalgrattahoidja vale kasutamine võib kahjustada haakekonksu ja autot.

Jalgrattahoidja võib haakekonksult lahti tulla, kui

- see on haakekonksule valesti paigaldatud;
- see on üle koormatud, vt maksimaalset koormust jalgrattahoidja juhiseist;
- seda kasutatakse muude asjade vedamiseks peale jalgrataste.

Haakekonksule paigaldatud jalgrattaraam mõjutab auto sõiduomadusi näiteks järgmistel põhjustel:

- suurem mass;
- väiksem kiirendamisvõime;
- väiksem kliirens;
- muutunud pidurdusvõime.

### Soovitused jalgratta laadimiseks jalgrattaraamile

Mida suurem on vahemaa koorma raksuskese ja haakekonksu vahel, seda suurem on koorem haakekonksul.

Laadige järgmiste soovitude järgi.

- Paigaldage kõige raskem ratas autole kõige lähemale.
- Hoidke koorem sümmeetriline ja auto keskosale võimalikult lähedal näiteks kui laaditakse mitu ratast pange need vaheldumisi eripidi.
- Eemaldage transportimiseks jalgratta küljest lahtised esemed, näiteks jalgrattakorv, aku või lasteiste. Sellega vähendatakse osaliselt koormust haakekonksule ja jalgrattaraamile ning osaliselt vähendatakse tuuletakistust, mis mõjutab kütusekulu.
- Ärge kasutage ratastel kaitsekatteid. See võib mõjutada manööverdatavust, halvendada nähtavust ja suurendada kütusekulu.

Peale selle võib see avaldada haakekonksule suuremat koormust.

### Sellega seotud teave

- Haakekonks\* (lk. 471)



## Pukseerimine

Pukseerimine tähendab ühe sõiduki vedamist nööri ja sleppis teise sõiduki poolt.

Mootoriga Twin Engine auto pukseerimine pole lubatud, sest see kahjustab elektrimootorit. Selle asemel tuleb autot transportida nii, et kõik neli ratast on tõstetud platvormile, kumbki rattapaar ei tohi teega kokku puutuda.

## Teise auto pukseerimine

Teise auto pukseerimisele kulub palju energiat – kasutage sõidurežiimi **Constant AWD**. Nii laetakse hübriidakut ja parandatakse auto sõiduomadusi.

Enne pukseerimist tehke kindlaks suurim lubatud pukseerimiskiirus.

## Käivitusabi

Auto käimatõmbamine pole lubatud, sest see kahjustab elektrimootorit. Kasuta abiakut, kui auto aku on tühi ja auto ei käivitu.

### ! TÄHTIS TEAVE

Auto pukseerimise teel käivitamise katsetega võite kahjustada elektrilist sõidumootorit ja katalüüsmuundurit.

## Sellega seotud teave

- Puksiiraasa paigaldamine ja eemaldamine (lk. 479)
- Ohutuled (lk. 154)

- Väljatõmbamine (lk. 481)
- Auto käivitamine abiakuga (lk. 469)
- Sүүterezžiimi valimine (lk. 431)
- Käigukast (lk. 441)

## Puksiiraasa paigaldamine ja eemaldamine

Teise sõiduki vedamiseks kasutage puksiiraasa. Sõiduki taga kaitseraua paremal poolel katte all on keermestatud auk, millesse kruvitakse puksiiraas.

### i TÄHELEPANU

Kui auto on varustatud haakekonksuga, puudub sellel avaus tagumise puksiiraasa kinnitamiseks.

## Puksiiraasa paigaldamine

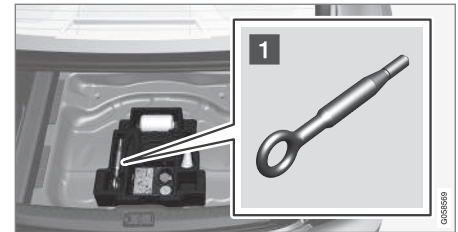

- 1 Võtke pakiruumi all olevast vahukapslist puksiiraas<sup>14</sup>.

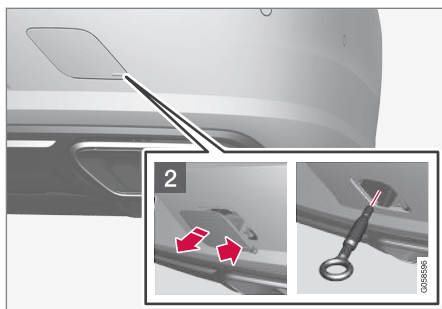

**2** Eemaldage kate, vajutades sõrmega tähistust ja voltides lahti vastaskülje/-nurga.

- > Kate avaneb ja siis saab selle eemaldada.

3. Keerake puksiiraas lõpuni sisse.

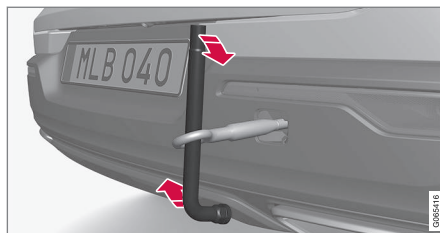

Keerake puksiiraas tugevalt kinni. Näiteks tõmmake see läbi mutrivõtme\* ja kasutage võtit kangina.



### TÄHTIS TEAVE

Puksiiraas tuleb kindlasti kuni lõpuni kindlalt paika kinnitada.

### Puksiiraasa eemaldamine

- Krivige puksiiraas lahti ja eemaldage see pärast kasutamist ning pange see tagasi vahtplokki.

Lõpetuseks paigaldage kate kaitseraua külge tagasi.

### Sellega seotud teave

- Pukseerimine (lk. 479)
- Väljatõmbamine (lk. 481)
- Tööriistakott (lk. 556)

<sup>14</sup> Vahukapsli kuju ja asukoht võivad olenevalt auto mudelist erineda.

## Väljatõmbamine

Kui autoga ei saa liikuda, tuleb autot teise sõiduki abil vedada.

Väljatõmbamiseks tuleb kasutada vastavat teenust pakkuva firma abi.

Puksiiraasa abil saab auto ka platvormiga puksiirsõidukile tõmmata.

### ! TÄHTIS TEAVE

Pange tähele, et Twin Engine tüüpi mootoriga autot tuleb alati transportida kõik rattad üleval, puksiirauto platvormil.

## Kehtib tasemekontrollifunktsiooniga autode puhul\*

Kui autol on õhkvedrustus, tuleb see välja lülitada enne, kui auto tungrauaga üles tõstetakse. Funktsiooni väljalülitamine keskraani kaudu.

1. Vajutage ülavaates **Seaded**.
2. Vajutage **My Car** → **Seisupidur ja vedrustus**.
3. Valige **Tasanduskontrolli juhtimise väljalülitamine**.

Auto asend ja kliirens määravad selle, kas auto saab platvormile tõmmata. Kui puksiirauto ramp on liiga järsk või auto kliirens on ebasinguline, võib auto tõmbamisel kahjustada saada. Sellisel juhul tuleb autot puksiirauto tõsteseadmega tõsta.

### ! HOIATUS

Auto vedamisel puksiirauto platvormile ei tohi kedagi ega midagi olla puksiirauto taga.

## Sellega seotud teave

- Puksiiraasa paigaldamine ja eemaldamine (lk. 479)

## HomeLink®<sup>16</sup>

HomeLink®<sup>16</sup> on auto elektrisüsteemi integreeritud programmeeritav kaugjuhtimispult, millega saab juhtida kuni kolme seadet (nt garaažiust, häiresüsteemi, välis- ja sisevalgustust) ja asendada nende kaugjuhtimispulte.

## Üldist

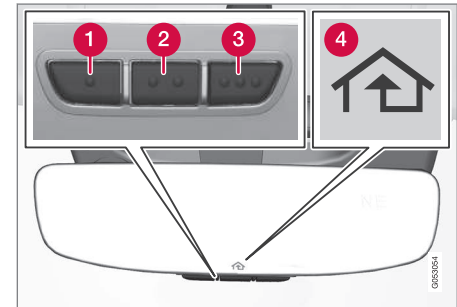

Joonis on illustratiivne – versioon võib olla erinev.

- 1 Nupp 1
- 2 Nupp 2
- 3 Nupp 3
- 4 Indikaatortuli

HomeLink® on sisemisse tahavaatepeeglisse sisse ehitatud. HomeLink®-i paneel koosneb



- ◀ kolmest programmeeritavast nupust ja ühest näidikutulest peegli klaasis.

Lisateabe saamiseks võtke ühendust ettevõt- tega HomeLink®, külastage aadressi [www.HomeLink.com](http://www.HomeLink.com) või helistage numbril 00 8000 466 354 65 (või tasuta numbril +49 6838 907 277)<sup>17</sup>.

Hoidke algsed kaugjuhtimispuldid alles edasi- seks programmeerimiseks (nt auto vahetami- sel või kasutamisel teises autos).

### ! TÄHTIS TEAVE

Auto müümisel tuleb varasem nuppude programmeerimine kustutada.

### Sellega seotud teave

- Rakenduse HomeLink®\* kasutamine (lk. 484)
- HomeLink®\* programmeerimine (lk. 482)
- HomeLink®\*-i tüübikinnitus (lk. 485)

## HomeLink®\*<sup>18</sup> programmeerimine

Järgige neid juhiseid HomeLink®-i program- meerimiseks, tehtud programmeerimiste läh- testamiseks või üksikute nuppude uuesti pro- grammeerimiseks.

### i TÄHELEPANU

Teatavates sõidukites tuleb enne HomeLink®-i programmeerimist või kasu- tamist lülitada süüde tarvikute asendisse (ACC). Võimaluse korral paigaldage uued patareid kaugjuhtimispulti, mille HomeLink®-iga asendate, selle kiiremaks programmeerimiseks ja raadiosignaali paremaks edastamiseks. HomeLink®-i nupud tuleb enne programmeerimist lähtestada.

### ! HOIATUS

HomeLink®-i programmeerimisel võib pro- grammeeritav garaažiuks või värav aktivee- ruda. Seega veenduge, et ukse või värava läheduses pole selle programmeerimise ajal kõrvalisi isikuid. Auto peab seisma garaažiukse avaja programmeerimise ajal väljaspool garaaži.

1. Suunake kaugjuhtimispult programmeeri- tava HomeLink®-nupu poole ja hoidke seda nupust ligikaudu 2-8 cm (ligikaudu 1-3 tolli) kaugusel. Ärge katke kinni HomeLink®-i märgutuld.

**Märkus.** Mõne kaugjuhtimispuldiga saab HomeLink®-nuppu programmeerida 15- 20 cm (ligikaudu 6-12 tolli) kauguselt. Programmeerimisprobleemide korral pidage seda meeles.

2. Vajutage ja hoidke all mõlemat kaugjuhtimispuldi nuppu ja HomeLink®-i jaoks programmeeritavat nuppu.

<sup>15</sup> Kehtib teatud mudelitel.

<sup>16</sup> HomeLink ja HomeLink -i majasümbol on ettevõtte Gentex Corporation registreeritud kaubamärgid.

<sup>17</sup> Pange tähele, et tollivaba number ei pruugi operaatorist olenevalt saadaval olla.

<sup>18</sup> Kehtib teatud mudelitel.

3. Ärge vabastage nuppe enne, kui märgutuli pole lülitunud aeglaselt vilkumiselt (umbes kord sekundis) kiiresti vilkumisele (umbes kümme korda sekundis) või pole põlema jäänud.

> **Kui märgutuli põleb pidevalt:** annab märku, et programmeerimine on lõppenud. Aktiveerimiseks vajutage programmeeritud nuppu kaks korda.

#### Kui märgutuli vilgub kiiresti:

HomeLink®-ile programmeeritava seadmel võib olla turvafunktsioon, mis eeldab lisatoiminguid. Kontrollige, vajutades programmeeritud nuppu kaks korda, et näha, kas programmeerimine toimib. Vastasel korral minge järgmiste sammude juurde.

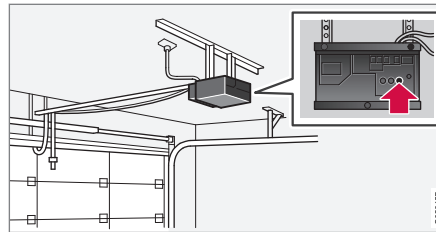

4. Tuvastage garaažiukse vms vastuvõtja õppimisnupp<sup>19</sup>. Tavaliselt asub see vastuvõtjal antenniklambri lähedal.
5. Vajutage vastuvõtja õppimisnuppu üks kord. Programmeerimine tuleb sooritada 30 sekundi jooksul alates nupu vajutamisest.
6. Programmeerimiseks vajutage soovitud HomeLink®-i nuppu ja vabastage see. Korrake vajutamist/allhoidmist/vabastamist veel kord, olenevalt vastuvõtja mudelist ka kolmas kord.
  - > Programmeerimine peaks olema nüüd lõpetatud ning garaažiuks, värvav vms seade programmeeritud nupu vajutamisel aktiveeruma.

Kui programmeerimisel ilmneb probleeme, võtke ettevõttega HomeLink® ühendust aadressil [www.HomeLink.com](http://www.HomeLink.com) või helistage

numbril 00 8000 466 354 65 (või tasulisel numbril +49 6838 907 277)<sup>20</sup>.

### Üksiknuppude uuesti programmeerimine

HomeLink® -i üksiknupu ümberprogrammeerimiseks toimige järgmiselt:

1. Vajutage soovitud nuppu ja hoidke seda all umbes 20 sekundit.
2. Kui indikaatorituli HomeLink®-il hakkab aeglaselt vilkuma, saab programmeerimist tavapärased jätkata.

**Märkus.** Kui ümber programmeeritavat nuppu ei programmeerita uuele üksusele, jätkatakse eelnevalt salvestatud programmi kasutamist.

### HomeLink® -i nuppude lähtestamine

HomeLink®-i nuppe on võimalik lähtestada vaid kõiki korraga, mitte iga nuppu eraldi. Üksikuid nuppe saab vaid uuesti programmeerida.

- Vajutage ja hoidke all HomeLink®-i välimisi nuppe (1 ja 3) umbes 10 sekundit.
  - > Kui indikaatorituli ei põle enam püsivalt, vaid hakkab vilkuma, on nupud lähtestatud ja uuesti programmeerimiseks valmis.

<sup>19</sup> Nupu märgistus ja värvid on tootjatel erinevad.

<sup>20</sup> Pange tähele, et tollivaba number ei pruugi operaatorist olenevalt saadaval olla.

### ◀ Sellega seotud teave

- Rakenduse HomeLink®\* kasutamine (lk. 484)
- HomeLink®\* (lk. 481)
- HomeLink®\*-i tüübikinnitus (lk. 485)

### Rakenduse HomeLink®\*<sup>21</sup> kasutamine

Kui HomeLink® on täielikult programmeeritud, saab seda kasutada mitme originaaljuhtimispluudi asemel.

Vajutage programmeeritud nuppu. Garaažiuks, värav, signalisatsioon vms aktiveerub (sellele võib kuluda paar sekundit). Kui nuppu hoitakse all kauem kui 20 sekundit, siis alustatakse uuesti programmeerimist. Kui nupp on alla vajutatud, siis märgutuli põleb või vilgub. Vajaduse korral võib paralleelselt HomeLink® -iga kasutada muidugi ka algseid kaugjuhtimispulte.

#### TÄHELEPANU

Kui süüde on välja lülitatud, töötab HomeLink® vähemalt 7 minutit.

#### TÄHELEPANU

HomeLink®-i ei saa kasutada, kui auto on lukustatud ja alarm\* on käivitatud väljastpoolt.

### HOIATUS

- Kui HomeLink®-i kasutatakse garaažiukse või värava juhtimiseks, veenduge, et ukse või värava liikumise ajal ei oleks mitte kedagi selle läheduses.
- Ärge kasutage HomeLink®-i garaažiuksega, millel ei ole peatamise ja tagasi-pööramise ohutusfunktsioone.

### Sellega seotud teave

- HomeLink®\* (lk. 481)
- HomeLink®\* programmeerimine (lk. 482)
- HomeLink®\*-i tüübikinnitus (lk. 485)

<sup>21</sup> Kehtib teatud mudelitel.

## HomeLink®\*22-i tüübikinnitus

### EL-i tüübikinnitus

Gentex Corporation kinnitab, et HomeLink®-i mudel UAHL5 vastab raadioseadmete direktiivile 2014/53/EL.

Lainepikkus, milles raadioseade töötab:

- 433,05–434,79 MHz <10 mW E.R.P.
- 868,00–868,60 MHz <25 mW E.R.P.
- 868,70–868,20 MHz <25 mW E.R.P.
- 869,40–869,65 MHz <25 mW E.R.P.
- 869,70–870,00 MHz <25 mW E.R.P.

Serdi omaniku aadress: Gentex Corporation, 600 North Centennial Street, Zeeland MI 49464, USA

Lisateavet tüübikinnituse kohta otsige tugiteenist aadressil [www.volvocars.com](http://www.volvocars.com).

### Sellega seotud teave

- HomeLink®\* (lk. 481)

## Kompass\*

Tahavaatepeegli ülemises paremas servas on integreeritud ekraan, kus näidatakse, millise ilmakaare poole on suunatud auto esiosa<sup>23</sup>.

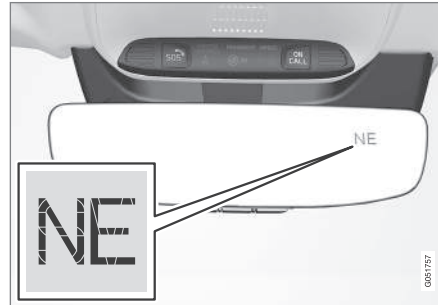

Kompassiga tahavaatepeegel.

Vastavalt auto esiosa suunale kuvatakse kaheksat erinevat suunda ingliskeelsete lühenditena: **N** (põhi), **NE** (kirre), **E** (ida), **SE** (kagu), **S** (lõuna), **SW** (edele), **W** (lääs) ja **NW** (loe).

### Sellega seotud teave

- Kompassi\* aktiveerimine ja inaktiveerimine (lk. 485)
- Kompassi kalibreerimine\* (lk. 486)

## Kompassi\* aktiveerimine ja inaktiveerimine

Tahavaatepeegli ülemises paremas servas on integreeritud ekraan, kus näidatakse, millise ilmakaare poole on suunatud auto esiosa<sup>24</sup>.

Kompass aktiveeritakse auto käivitamisel automaatselt.

Kompassi käsitsi sisse-/väljalülitamiseks tehke järgmist.

- Vajutage tahavaatepeegli all olevat nuppu nt kirjaklambriga.
- > Kui kompass auto seiskamisel inaktiveeritakse, ei aktiveerita seda järgmine kord, kui auto käivitatakse. Sellisel juhul tuleb kompass aktiveerida käsitsi.

### Sellega seotud teave

- Kompass\* (lk. 485)
- Kompassi kalibreerimine\* (lk. 486)

<sup>22</sup> Kehtib teatud mudelitel.

<sup>23</sup> Kompassiga tahavaatepeegel on lisavalikuna saadaval vaid teatud riikides ja üksikute mudelitega.

<sup>24</sup> Kompassiga tahavaatepeegel on lisavalikuna saadaval vaid teatud riikides ja üksikute mudelitega.

## Kompassi kalibreerimine\*

Maa on jagatud 15 magnetvööndiks. Kompass<sup>25</sup> tuleks kalibreerida, kui auto liigub läbi mitme magnetsooni.

1. Jätke auto seisma sellises lahtise ja avara maastikuga kohas, kus puuduvad terasrajatised ja kõrgepingeliinid.
2. Käivitage auto ja lülitage kõik elektriseadmed (kliimaseade, klaasipuhastid jt) välja ning veenduge, et kõik ukSED on suletud.

### **i** TÄHELEPANU

Kalibreerimine võib ebaõnnestuda või üldse mitte käivituda, kui elektriseadmed on sisse lülitamata.

3. Hoidke nuppu tahavaatepeegli alumisel poolel all umbes 3 sekundit (kasutage näiteks kirjaklambrit). Kuvatakse praeguse magnetala number.

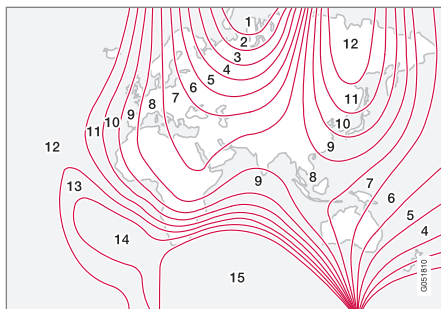

Magnetvööndid.

4. Vajutage nuppu korduvalt, kuni kuvatakse vajalik magnetsoon (1–15). Vaata kompassi magnetsoonide kaarti.
5. Oodake, kuni ekraanil kuvatakse uuesti sümbol **C**, või hoidke tahavaatepeegli all olevat nuppu ligikaudu 6 sekundit all, kuni ilmub sümbol **C**.
6. Sõitke aeglaselt ringikujuliselt kiirus ei tohi olla suurem kui 10 km/h (6 miili/h), kuni näidikul kuvatakse kompassi suund, mis näitab, et kalibreerimine on lõppenud. Seejärel sõitke veel 2 ringi, et viia läbi täpiskalibreerimine.

7. **Elektrisoojendusega tuuleklaasiga autode puhul\***: Kui tuuleklaasi elektrisoojendus on aktiveeritud ja kuvatakse sümbol **C**, kalibreerige kompass ülaloleva 6. punkti järgi, tuuleklaasi soojendus peab olema aktiveeritud.
8. Korda vajadusel ülaltoodud protseduuri.

### Sellega seotud teave

- Kompas\* (lk. 485)
- Kompas\* aktiveerimine ja inaktiveerimine (lk. 485)

<sup>25</sup> Kompassiga tahavaatepeegel on lisavalikuna saadaval vaid teatud riikides ja üksikute mudelitega.



HELI, MEEDIUM JA INTERNET

## Heli, meedium ja Internet

Heli- ja meediumisüsteem koosneb meediumimängijast ja raadiost. Bluetoothi kaudu saate ühendada ka telefoni, et kasutada vabakäefunktsioone või esitada muusikat autos juhtmevabalt. Kui auto on Internetti ühendatud, saate meediumi taasesitamiseks kasutada ka rakendusi.



Heli ja meediumi ülevaade

Funktsioone saate juhtida oma hääle, rooli klahvistiku või keskekraani abil. Kõlarite ja võimendite arv on auto helisüsteemist.

### Süsteemi uuendamine

Heli- ja meediasüsteemi täiustatakse jooksvalt. Soovitav on alla laadida süsteemi uuendused, kui need on saadaval.

### Sellega seotud teave

- Media player (lk. 499)
- Raadio (lk. 493)
- Telefon (lk. 515)
- Interneti-ühendusega auto\* (lk. 523)
- Rakendused (lk. 490)
- Häältuvastus (lk. 139)
- Süüteasendid (lk. 430)
- Juhi tähelepanu hajumine (lk. 38)
- Süsteemiuuenduste haldamine allalaadimiskeskuse kaudu (lk. 583)
- Heli ja meediumit käsitlevad litsentsilepingud (lk. 532)

## Heliseadistused

Helikvaliteet on eelseadistatud, aga seda saab ka reguleerida.

Helitugevust seadistatakse tavaliselt keskekraani all paiknevate helitugevuspuppudega või rooli parempoolse klahvistikuga. See kehtib näiteks muusika taasesitamisel, raadio kuulamisel, telefonikõnede ja aktiivsete liiklusteade ajal.

### Heli esitamine

Helisüsteem on eelkalibreeritud digitaalse signaalitöötuse abil. Kalibreerimine arvestab konkreetse automudeli ja helisüsteemi kombinatsioonis kõlarite, võimendite, salongiakustika, kuulaja asendiga jne. Dünaamiline kalibreerimine arvestab helitugevuse regulaatori asendit ja sõiduki kiirust.

### Personaalsed seadistused

Ülavaates valiku **Seaded** → **Heli** all on auto helisüsteemist olenevalt saadaval mitmesugused seaded.

### Premium Sound\* (Bowers & Wilkins)

- **Tämber** – bassi, kõrgete helide, ekvalaiserit jne seadistused.
- **Balanss** – parem-/vasakpoolsete kõlarite tasakaal ja eesmist/tagumiste kõlarite tasakaal.
- **Süsteemi helitugevused** – reguleerib auto eri süsteemide helitugevust, nt

Hääljuhtimine, Parkimisabi ja Helina toon.

### High Performance Pro\* (Harman Kardon)

- **Ekvalaiser** – ekvalaiserid seaded.
- **Balanss** – parem-/vasakpoolsete kõlarite tasakaal ja eesmise/tagumiste kõlarite tasakaal.
- **Süsteemi helitugevused** – reguleerib auto eri süsteemide helitugevust, nt **Hääljuhtimine, Parkimisabi ja Helina toon**.

### High Performance

- **Tämber** – bassi, kõrgete helide, ekvalaiserid jne seadistused.
- **Balanss** – parem-/vasakpoolsete kõlarite tasakaal ja eesmise/tagumiste kõlarite tasakaal.
- **Süsteemi helitugevused** – reguleerib auto eri süsteemide helitugevust, nt **Hääljuhtimine, Parkimisabi ja Helina toon**.

### Sellega seotud teave

- Helielamus\* (lk. 489)
- Media player (lk. 499)
- Häälvõimenduse seaded (lk. 143)
- Telefonisätted (lk. 522)
- Heli, meedium ja Internet (lk. 488)

- Interneti-ühendusega auto\* (lk. 523)

### Helielamus\*

Helielamus on rakendus, mis annab juurdepääsu täiendavatele helisätetele.

Helielamus avatakse keskekraanil rakenduste vaatest. Auto helisüsteemist olenevalt saab määrata järgmisi sätteid.

### Premium Sound\* (Bowers & Wilkins)

- **Stuudio** – heli saab reguleerida nii, et seda saab kohandada eelkõige valikute **Juht, Kõik ja Taga** jaoks.
- **Eraldi lava** – ruumilise heli režiim intensiivsuse ja piirde sätetega.
- **Kontserdisaal** – loob Göteborgi kontserdisaali akustikaga võrdväärse heli.



Göteborgi kontserdisaali akustika taasloomine.



## « High Performance Pro\* (Harman Kardon)

- **Istme optim-mine** – heli saab reguleerida nii, et seda saab kohandada eelkõige valikute **Juht**, **Kõik** ja **Taga** jaoks.
- **Ruumiheli** – ruumilise heli režiim taseme-sätetega.
- **Tämber** – bassi, kõrgete helide, ekvalai-  
seri jne seadistused.

## Sellega seotud teave

- Heliseadistused (lk. 488)
- Keskekraani kuvade vahel liikumine (lk. 109)

## Rakendused

Rakendusevaade sisaldab rakendusi, mis annavad juurdepääsu teatud autoteenustele. Tõmmake sõrmega keskekraanil paremalt vasakule<sup>1</sup>, et siseneda avakuvalt rakenduse-vaatele. Siin kuvatakse silaladitud rakendu-  
sed (kolmandate osapoolte rakendused) ja sisemiste funktsioonide rakendused, nagu **FM-raadio**.

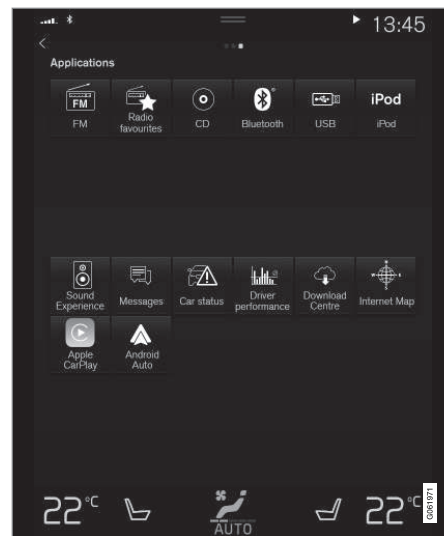

Rakendusevaade (üldine kujutis ja põhirakendused olenevad riigist ja mudelist)

Teatud põhirakendused on alati saadaval. Kui auto on Internetiga ühendatud, saab alla laadida rohkem rakendusi, näiteks veebiraadio ja muusikateenused.

Teatud rakendusi saab kasutada ainult siis, kui autol on Interneti-ühendus.

<sup>1</sup> Kehtib vasakpoolse rooliga autode puhul. Parempoolse rooliga autodes tõmmake vastassuunas.

Käivitage rakendus, vajutades rakendust keskekraani rakendusevaatel.

Kõik kasutatud rakendused tuleb uuendada uusimale versioonile.

### Sellega seotud teave

- Rakenduste allalaadimine (lk. 491)
- Rakenduste uuendamine (lk. 492)
- Rakenduste kustutamine (lk. 492)
- Apple® CarPlay®\* (lk. 508)
- Android Auto\* (lk. 512)
- Interneti-ühendusega auto\* (lk. 523)
- Kõvaketta salvestusruum (lk. 531)
- Kasutustingimused ja andmete jagamine (lk. 529)

## Rakenduste allalaadimine

Kui auto on Internetti ühendatud, saab rakendusi alla laadida.

### TÄHELEPANU

Andmete allalaadimine võib mõjutada teisi andmeid edastavaid teenuseid, nt Interneti-raadiot. Kui mõju teistele teenustele on teie jaoks häiriv, võite allalaadimise katkestada. Selle asemel võite ka muud teenused välja lülitada või katkestada.

### TÄHELEPANU

Kui laadite alla mobiiltelefoni kaudu, pöörake erilist tähelepanu andmeliikluse tasudele.

1. Avage rakenduse kuvall rakendus **Kauguuenduse teenus**.



2. Saadaolevate, kuid autosse installimata rakenduste loendi kuvamiseks valige **Uued rakendused**.

3. Rakenduse lisateabe hankimiseks ja loendi laiendamiseks vajutage rakenduse rida.

4. Soovitav rakenduse allalaadimise ja installimise alustamiseks valige **Paigalda**.

> Allalaadimise ja installimise ajal saab näha selle edenemist.

Kui allalaadimist ei saa alustada, kuvatakse teade. Rakendus jääb loendisse alles ja võite hiljem allalaadimist uuesti proovida.

### Allalaadimise tühistamine

- Poolelioleva allalaadimise tühistamiseks vajutage nuppu **Katkesta**.

Pidage meeles, et allalaadimist saab tühistada, ent installietapi käivitumisel pole seda enam tühistada võimalik.

### Sellega seotud teave

- Rakendused (lk. 490)
- Rakenduste uuendamine (lk. 492)
- Rakenduste kustutamine (lk. 492)
- Interneti-ühendusega auto\* (lk. 523)
- Süsteemiuuenduste haldamine allalaadimiskeskuse kaudu (lk. 583)
- Kõvaketta salvestusruum (lk. 531)

## Rakenduste uuendamine

Rakendusi saab uuendada siis, kui auto on ühendatud Internetiga.

### TÄHELEPANU

Andmete allalaadimine võib mõjutada teisi andmeid edastavaid teenuseid, nt Interneti-raadiot. Kui mõju teistele teenustele on teie jaoks häiriv, võite allalaadimise katkestada. Selle asemel võite ka muud teenused välja lülitada või katkestada.

### TÄHELEPANU

Kui laadite alla mobiiltelefoni kaudu, pöörake erilist tähelepanu andmeliikluse tasudele.

Kui rakendust kasutatakse uuendamise ajal, siis tehakse sellele uuenduse lõpuleviimiseks taaskäivitatus.

## Kõigi uuendamine

1. Avage rakenduse kuval rakendus **Kauguuenduse teenus**.



2. Valige **Paigalda kõik**.  
> Uuendamine algab.

## Osaline uuendamine

1. Avage rakenduse kuval rakendus **Kauguuenduse teenus**.
2. Kõikide saadaolevate uuenduste loendi avamiseks valige **Rakenduse uuendused**.
3. Leidke soovitud rakendus ja valige **Paigalda**.  
> Uuendamine algab.

## Sellega seotud teave

- Rakendused (lk. 490)
- Rakenduste allalaadimine (lk. 491)
- Rakenduste kustutamine (lk. 492)
- Süsteemiuuenduste haldamine allalaadimiskeskuse kaudu (lk. 583)
- Interneti-ühendusega auto\* (lk. 523)

## Rakenduste kustutamine

Rakendusi saab desinstallida siis, kui auto on ühendatud Internetiga.

Sulgege rakendus ja alles siis käivitage selle desinstallimine.

1. Avage rakenduse kuval rakendus **Kauguuenduse teenus**.



2. Installitud rakenduste loendi avamiseks valige **Rakenduse uuendused**.
3. Rakenduse eemaldamise alustamiseks leidke soovitud rakendus ja valige **Eemalda**.  
> Pärast rakenduse desinstallimist kaob see loendist.

## Sellega seotud teave

- Rakendused (lk. 490)
- Rakenduste allalaadimine (lk. 491)
- Rakenduste uuendamine (lk. 492)
- Süsteemiuuenduste haldamine allalaadimiskeskuse kaudu (lk. 583)
- Interneti-ühendusega auto\* (lk. 523)

## Raadio

Kuulata saab FM-sagedusala raadiojaamu ja digitaalraadiot (DAB)\*. Kui auto on Internetiga ühendatud, saab kuulata ka veebiraadioid.

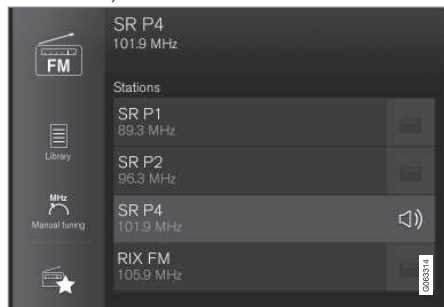

Raadiot saab juhtida häälkäskude, rooliklahvistiku või keskekraaniga.

## Sellega seotud teave

- Raadio sisselülitamine (lk. 493)
- Raadio lainepikkuse ja raadiojaama vahetamine (lk. 494)
- Raadiokanalite salvestamine raadio lemmikanalite rakendusse (lk. 496)
- Raadio sätted (lk. 496)
- Digiraadio\* (lk. 498)

- RDS-raadio (lk. 498)
- Interneti-ühendusega auto\* (lk. 523)
- Raadio ja meediumi häälega juhtimine (lk. 142)
- Media player (lk. 499)

## Raadio sisselülitamine

Raadio saab lülitada sisse keskekraani rakenduste kuval.

1. Avage rakenduse vaates vastav sagedusriba (nt **FM**).

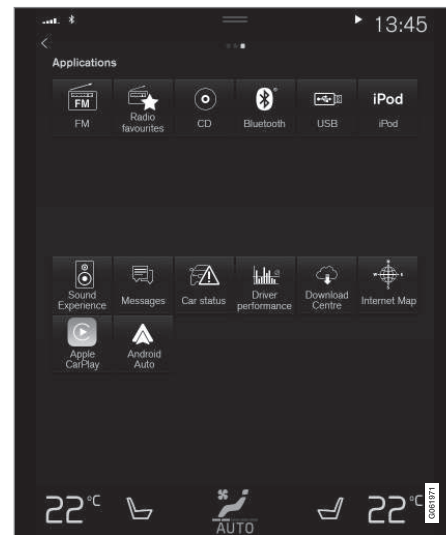

2. Valige raadiojaam.

## Sellega seotud teave

- Raadio (lk. 493)
- Raadiojaamade otsing (lk. 495)



- Raadio lainepikkuse ja raadiojaama vahetamine (lk. 494)
- Raadiokanalite salvestamine raadio lemmikkanalite rakendusse (lk. 496)
- Raadio sätted (lk. 496)
- Raadio ja meediami häälega juhtimine (lk. 142)

### Raadio lainepikkuse ja raadiojaama vahetamine

Siin on juhised selle kohta, kuidas muuta raadio lainepikkust ning lisada raadio lainepikkuse ja raadiojaama valitud loendisse.

### Raadio lainepikkuse muutmine

Nipsake, et avada rakenduse kuva keskekraanil ja valige sobiv raadio lainepikkus (nt **FM**), või avage juhtekraani rakenduse kuva rooli parempoolse klahvistikuga ja tehke seejärel oma valik.

### Loendi vahetamine sagedusriba sees

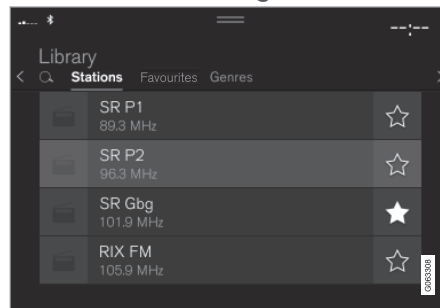

1. Vajutage **Teek**.
2. Valige taasesitamine: **Jaamad**, **Lemmikud**, **Žanrid** või **Rühmad**<sup>2</sup>.

3. Puudutage loendis soovitud raadiojaama.

**Lemmikud** – taasesitab vaid valitud lemmikkanaleid.

**Žanrid** – esitab vaid valitud žanri/sisutüüpiga kanaleid, nt pop- või klassikaline muusika.

### Raadiojaamade vahetaminevalitud loendis

- Vajutage **⏮** või **⏭** keskekraani all või rooli parempoolsel klahvistikul.
  - > Mäрге liigub loendis ühe koha võrra üles või alla.

Raadiojaama saab vahetada ka keskekraanil valitud loendi kaudu.

### Sellega seotud teave

- Raadio (lk. 493)
- Raadiojaamade otsing (lk. 495)
- Raadio ja meediami häälega juhtimine (lk. 142)
- Raadiokanalite salvestamine raadio lemmikkanalite rakendusse (lk. 496)
- Raadio sätted (lk. 496)
- Rakenduse menüü juhtekraanil (lk. 97)

<sup>2</sup> Ainult digitaalraadio (DAB\*).



## Raadiojaamade otsing

Raadio loob automaatselt loendi tugeva signaali jaamadest.

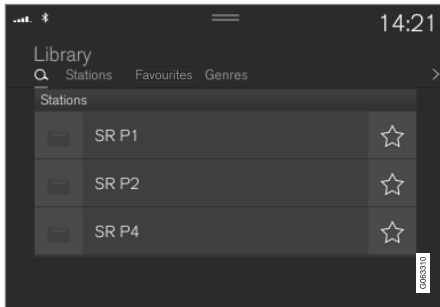

Otsitavad parameetrid olenevad valitud sagedusribast.

- FM – raadiojaam, žanr ja sagedusriba.
  - DAB\* – ansamblid ja jaamad.
1. Vajutage **Teek**.
  2. Vajutage **Q**.
    - > Avaneb klahvistikuga otsingukuva.
  3. Otsinguks sisestage märgusõnad.
    - > Otsimine toimub iga tähemärgi sisestamisel ning tulemusi näidatakse kategooria järgi.

## Jaama otsing käsitsi



Käsitsi otsimine võimaldab otsida ja häälestada jaamasid, mida pole automaatselt koostatud piirkonna tugevaimate signaalidega jaamad loendis.

Kui valite jaama käsitsi otsingu, ei muutu halva vastuvõtusignaali korral raadiosagedusala enam automaatselt.

- Vajutage **Käsitsi häälestus**, tõmmake hooba või vajutage **⏮** või **⏭**. Pika vajutuse korral hüppab otsing järgmise sagedusribas saadaoleva jaama juurde. Kasutada võib ka rooli parempoolset klahvistikku.

## Sellega seotud teave

- Raadio (lk. 493)
- Raadio sisselülitamine (lk. 493)

- Raadio lainepikkuse ja raadiojaama vahetamine (lk. 494)
- Raadio ja meediumi häälega juhtimine (lk. 142)
- Raadio sätted (lk. 496)

## Raadiokanalite salvestamine raadio lemmikkanalite rakendusse

Saate lisada raadiokanali rakendusse

**Raadiolemmikud** ja lemmikute loendisse raadio sagedusala jaoks (nt FM). Juhised raadiokanalite lisamiseks ja eemaldamiseks leiate allpool.

### Raadio lemmikkanalid



Raadio lemmikkanalite rakendus näitab kõigilt sagedusala- lade salvestatud raadiokanali- deid.

1. Avage rakendusevaates rakendus **Raadiolemmikud**.
2. Kuulamiseks puudutage soovitud jaama loendis.

### Raadio lemmikkanalite lisamine ja eemaldamine

1. Puudutage valikut ☆, et lisada jaam sagedusriba lemmikutesse ja raadio lemmikkanalite rakendusse.
2. Puudutage valikut **Teek**, valige suvand **Muuda** ja puudutage valikut 🗑️, et eemaldada raadiokanal lemmikutest.

Kui raadiokanal salvestatakse jaamade loendis, otsib raadio automaatselt parimat sage-

dusala. Kui aga raadiokanal salvestatakse käsitsi jaamaotsinguga, ei lülitu raadio automaatselt paremale sagedusale.

Kui raadiokanal eemaldatakse raadio lemmikkanalite rakendusest, siis eemaldatakse see kanal ka vastava sagedusriba lemmikute loendis.

### Sellega seotud teave

- Raadio (lk. 493)
- Raadio sisselülitamine (lk. 493)
- Raadiojaamade otsing (lk. 495)
- Raadio lainepikkuse ja raadiojaama vahetamine (lk. 494)
- Raadio ja meediumi häälega juhtimine (lk. 142)
- Raadio sätted (lk. 496)
- Rakenduse menüü juhiekraanil (lk. 97)

## Raadio sätted

Aktiveerimiseks ja inaktiveerimiseks on saadaval mitmesuguseid raadiofunktsioone.

### Liiklusteadete tühistamine

Liiklusteadete esitamise saab ajutiselt katkestada, kui puudutate rooli parempoolsel klahvistikul  või keskekraanil valikut **Tühista**.

### Raadiofunktsioonide aktiveerimine ja inaktiveerimine

Lohistage ülavaade alla, valige suvand **Seaded** → **Meedium** ja sobiv raadioriba, et näha saadolevaid funktsioone.

## FM-raadio

- **Kuva raadiotekst** – kuvab teavet saate sisu, esitajate jne kohta.
- **Kinnista programmi nimi** – märkige programmiteenuse nime pidevalt sirvimise peatamiseks. Jääb 20 sekundiks paigale.
- **Vali teadaanded**:<sup>3</sup>

**Kohalikud katkestused** – katkestab meediumi taasesituse ja edastab liiklusteavet. Teate lõppemisel jätkatakse eelmise meediumiallika taasesitust. Funktsioon **Kohalikud katkestused** on funktsiooni **Liiklusteated** geograafiliselt piiratud versioon. Samal ajal tuleb aktiveerida funktsioon **Liiklusteated**.

**Uudised** – katkestab meediumi taasesituse ja edastab uudiseid. Uudiste lõppemisel jätkatakse eelmise meediumiallika taasesitust.

**Alarm** – katkestab meediumi taasesituse ja teavitab suurtest õnnetustest ning katastroofigest. Teate lõppemisel jätkatakse eelmise meediumiallika taasesitust.

**Liiklusteated** – katkestab meediumi taasesituse ja edastab liiklusteavet (ummikud jne). Teate lõppemisel jätkatakse eelmise meediumiallika taasesitust.

## DAB\* (digiraadio)

- **Sordi teenuseid** – suvandid kanalite sortimiseks. Tähestikulisel järjestuses või teenusenumbril järgi.
- **DAB-DAB link** – käivitab DAB-linkimise funktsiooni. Kui raadiojaama vastuvõtt kaob, siis otsitakse teisest rühmast automaatselt uus.
- **DAB-FM link** – käivitab DAB- ja FM-jaama linkimise funktsiooni. Kui raadiojaama vastuvõtt kaob, otsitakse automaatselt alternatiivne FM-sagedus.
- **Kuva raadiotekst** – märkige raadioteksti või valitud tekstitüübi, nt esitaja kuvamiseks.
- **Kuva programmiga seotud pildid** – valige, kas saadete pilte näidatakse ekraanil.
- **Vali teadaanded** – valige teadete tüübid, mida DAB esitamise ajal vastu võetakse. Valitud teated katkestavad meediumi esitamise teate kuvamiseks. Teate lõppemisel jätkatakse eelmise meediumiallika taasesitust.

**Alarm** – katkestab meediumi taasesituse ja teavitab suurtest õnnetustest ning

katastroofigest. Teate lõppemisel jätkatakse eelmise meediumiallika taasesitust.

**Liikluse välkteade** – kuvab teavet liiklushäirete kohta.

**Uudiste välkteade** – võtab vastu uudiseid.

**Transpordi kiirteade** – kuvab teavet ühistranspordi, nt praamide ja rongide sõiduplaanide kohta.

**Hoiatus/Teenused** – kuvab teavet madalama tähtsusega juhtumite kohta, nt elektrikatkestused.

## Sellega seotud teave

- Raadio (lk. 493)
- Digiraadio\* (lk. 498)
- Keskekraani olekuriba tähised (lk. 118)

<sup>3</sup> Kõik jaamad ei toeta kõiki teadetüüpe.

## RDS-raadio

Funktsiooniga RDS (Radio Data System) toimub raadio automaatne lülitumine tugevama saatja sagedusele. Funktsioon RDS võimaldab võtta vastu nt liiklusinfot ja otsida kindlaid programmitüüpe.

RDS ühendab FM-saatjad võrgustikku. Sellises võrgus olev FM-saatja saadab infot, mis annab RDS -raadiotele järgmised funktsioonid:

- Automaatne vahetus tugevamale saatjale, kui piirkonnas on kehv vastuvõtt.
- Otsing programmikategooriate järgi, nt programmitüüp või liiklusteave.
- Käimasolevate raadiosaadete kohta käiva info vastuvõtmine.

### **i** TÄHELEPANU

Teatavad raadiojaamad ei kasuta RDS-i või kasutavad vaid selle valitud funktsioone.

Liiklusteabe või uudiste edastamisel võib raadio jaama vahetada, mis katkestab valitud meediaallika esitamise. Nt kui kasutatakse CD-mängijat\*, katkestatakse selle mängimine. Valitud programmitüübi vastuvõtmise lõpetamisel lülitub raadio eelnevalt valitud olnud allikale ja hääletugevusele tagasi. Eelmisele naasmiseks vajutage rooli parempoolsel klahvistikul nuppu  või puudutage keskekraanil valikut **Tühista**.

## Sellega seotud teave

- Raadio (lk. 493)
- Raadio sätted (lk. 496)

## Digiraadio\*

Digiraadio (DAB<sup>4</sup>) on digitaalne raadioringhäälingusüsteem. Raadio toetab DAB, DAB+ ja DMB<sup>5</sup> kasutamist.



Radiot saab juhtida häälkäskude, rooliklahvistiku või keskekraaniga.



Digitaalraadio rakendus käivitatakse keskekraani rakendusvaates.

Digitaalraadiot mängitakse samamoodi kui muid raadiojaamu, näiteks FM-jaamu. Peale seadmetega **Jaamad**, **Lemmikud** ja **Žanrid** taasesitamise valimise on võimalik valida taasesitamist alamkanalilt ja seadmelt **Rühmad**. Kogu on samal sagedusel paiknev raadiojaamade rühm (kanalirühm).

Kui raadiojaam kuvab oma logo, laaditakse see alla ja kuvatakse jaamanime kõrval (allalaadimisaeg muutub).

## DAB alamkanal

Täiendavaid komponente nimetatakse tavaliselt alamkanaliteks. Nad on ajutised ja võivad sisaldada näiteks põhiprogrammide tõlget teistesse keeltesse. Alamkanalid kuvatakse kanaliloendis noolemärgiga.

## Sellega seotud teave

- Ühendus FM-raadio ja digiraadio\* vahel (lk. 499)
- Raadio lainepikkuse ja raadiojaama vahetamine (lk. 494)
- Raadiojaamade otsing (lk. 495)
- Raadiokanalite salvestamine raadio lēmikkanalite rakendusse (lk. 496)
- Raadio ja meediumi häälega juhtimine (lk. 142)
- Raadio sätted (lk. 496)

## Ühendus FM-raadio ja digiraadio\* vahel

See funktsioon võimaldab digiraadio (DAB) lülitumise kehvaga signaaliga või signaalita kanalilt samale kanalile muus kanalirühmas, mille leviala on parem; vormingus DAB ja/või DAB ja FM.

## Vormingu DAB lülitumine vormingule DAB ja vormingu DAB lülitumine vormingule FM

1. Vajutage ülavaates **Seaded**.
2. Vajutage **Meedium** → **DAB**.
3. Funktsioonide sisse-/väljalülitamiseks tähistage/tühjendage märkeruut **DAB-DAB link** ja/või **DAB-FM link**.

## Sellega seotud teave

- Digiraadio\* (lk. 498)
- Raadio (lk. 493)
- Raadio sätted (lk. 496)

## Media player

Meediumimängijaga saab esitada heli USB-pordi või Bluetoothi kaudu ühendatud CD-mängijalt\* ja välistest heliallikatest. Sellega saab ka esitada videofaile USB-pordi kaudu. Kui autos on loodud Interneti-ühendus, saab rakenduste kaudu kuulata veebiraadiot ja heli- raamatuid ning kasutada muusikateenuseid.

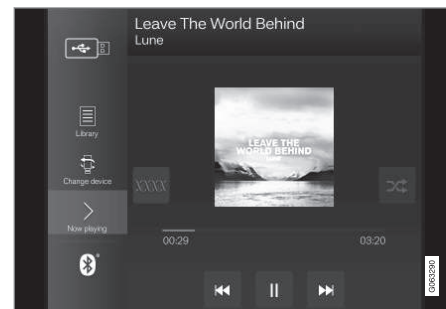

Meediumimängijat kasutatakse keskekraani kaudu, kuid teatud funktsioone saab kasutada rooliratta parempoolse klavvistiku või hääljuh-timisega.

Raadiot kasutatakse meediumimängija kaudu ja seda kirjeldatakse eraldi jaotises.

<sup>4</sup> Digital Audio Broadcasting

<sup>5</sup> Digital Multimedia Broadcasting

## ◀ Sellega seotud teave

- Meediumi taasesitus (lk. 500)
- Meediumi juhtimine ja vahetamine (lk. 501)
- Meediumide otsing (lk. 502)
- Rakendused (lk. 490)
- Raadio (lk. 493)
- CD-mängija\* (lk. 504)
- Video (lk. 504)
- Meedium Bluetooth®-i kaudu (lk. 505)
- Meedium USB-pesa kaudu (lk. 506)
- Interneti-ühendusega auto\* (lk. 523)

## Meediumi taasesitus

Meediapleierit juhitakse keskekraanilt. Erinevaid funktsioone saab kasutada ka rooliratta parempoolse klahvistiku või hääljuhimisega.

Meediumimängija juhib ka raadiot, mida kirjeldatakse eraldi jaotises.

## Meediumiallika käivitamine



Rakendusevaade (üldine kujutis ja põhirakendused olenevad riigist ja mudelist.)

## CD\*

1. Sisestage CD.
2. Avage rakendusevaates rakendus **CD**.
3. Valige, mida esitada.
  - > Esitamine algab.

## USB-mälu

1. Ühendage USB-mälu.
2. Avage rakendusevaates rakendus **USB**.
3. Valige, mida esitada.
  - > Esitamine algab.

## Mp3-pleier ja iPod®

### **i** TÄHELEPANU

Taasesituse käivitamiseks seadmest iPod kasutage rakendust iPod (mitte USB).

Kui heliallikaks on iPod, sarnanevad auto meelelahutusseadme menüüd iPod-mängija menüüstruktuurile.

1. Ühendage meediumiallikas.
2. Alustage ühendatud meediumiallikas taasesitust.
3. Avage rakendus (**iPod**, **USB**) rakenduste vaatest.
  - > Esitamine algab.

**Bluetoothi kaudu ühendatud seade**

1. Aktiveerige meediumiallikas Bluetooth.
2. Ühendage meediumiallikas.
3. Alustage ühendatud meediumiallikas taas-esitust.
4. Avage rakendusevaates rakendus **Bluetooth**.
  - > Esitamine algab.

**Interneti-ühendusega meedium**

Meediumi taasesitamist Interneti-ühendusega rakendustest:

1. Ühendage auto Internetiga.
2. Avage rakendusevaatest rakendus.
  - > Esitamine algab.

Lugege eraldi jaotisest, kuidas rakendusi alla laadida.

**Video**

1. Ühendage meediumiallikas.
2. Avage rakendusevaates rakendus **USB**.
3. Taasesituseks vajutage soovitud üksuse pealkirja.
  - > Esitamine algab.

**Apple CarPlay**

CarPlay kirjeldus on eraldi peatükis.

**Android Auto**

Android Auto kirjeldus on eraldi peatükis.

**Sellega seotud teave**

- Rakendusemenüü haldamine juhiekraanil (lk. 98)
- Raadio (lk. 493)
- Meediumi juhtimine ja vahetamine (lk. 501)
- Seadme ühendamine USB-pesa kaudu (lk. 506)
- Seadme ühendamine Bluetooth®-i kaudu (lk. 506)
- Rakenduste allalaadimine (lk. 491)
- Interneti-ühendusega auto\* (lk. 523)
- Video (lk. 504)
- Apple® CarPlay\* (lk. 508)
- Android Auto\* (lk. 512)
- Raadio ja meediumi häälega juhtimine (lk. 142)
- Ühilduvad meediumivormingud (lk. 507)

**Meediumi juhtimine ja vahetamine**

Meediumi taasesitamist saab juhtida häälega, rooli klahvistikuga või keskekraanilt.



Meediumimängijat saab juhtida häälkäskude, rooliklahvistiku või keskekraaniga.

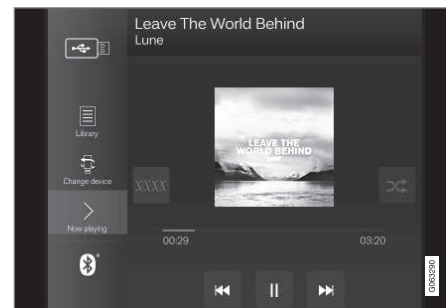

Helitugevus – helitugevuse suurendamiseks või vähendamiseks keerake keskekraani all olevat juhtnuppu või kasutage rooli parempoolsel klahvistikul nuppu ▲ ▼.

Esitus/paus – vajutage esitatava loo kujutist, keskekraani all olevat nuppu või rooli parempoolsel klahvistikul nuppu ○.

- ◀ Loo muutmine – puudutage keskekraanil soovitud lugu või vajutage keskekraani all või rooli parempoolsel klahvistikul ◀◀ või ▶▶.

Kiiresti edasikerimine/ajas liikumine – vajutage keskekraanil näidatavat ajatelge ja lohistage seda küljele või hoidke all keskekraani all või parempoolsel rooliklahvistikul olevat klahvi ◀◀ või ▶▶.

Meediumi muutmine – valige eelmiste allikate hulgast rakenduses, rakenduse vaates, puudutage soovitud rakendust või valige rooli parempoolse klahvistikuga rakenduse menüü ☰ kaudu.



**Teek** – teegist taasesitamiseks vajutage seda nuppu.



**Juhuesit** – juhuesituseks vajutage seda nuppu.



**Sarnane** – vajutage seda nuppu, et teenuse Gracenote abil otsida USB-seadmest sarnast muusikat ja luua esitusloend. Esitusloendis võib olla kuni 50 lugu.



**Vaheta seadet** – kui ühendatud on mitu USB-seadet, siis nende lülitamiseks vajutage seda nuppu.

### Sellega seotud teave

- Media player (lk. 499)
- Meediumide otsing (lk. 502)
- Heliseadistused (lk. 488)
- Rakendused (lk. 490)
- Gracenote® (lk. 503)
- Raadio ja meediumi häälega juhtimine (lk. 142)

## Meediumide otsing

Otsida saab esitajat, heliloojat, pala pealkirja, albumit, videot, audioraamatut, esitusloendit ja Interneti-ühendusega autos netisaadet (digitaalmeediumid Interneti kaudu).

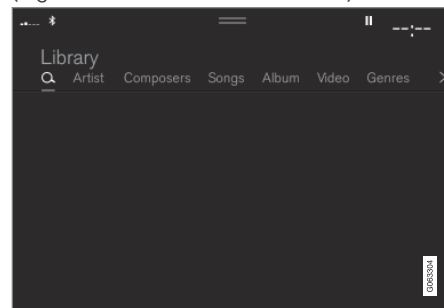

1. Vajutage 🔍.  
> Avaneb klahvistikuga otsingukuva.
2. Otsinguks sisestage märgusõnad.
3. Vajutage **Otsi**.  
> Otsitakse ühendatud seadmeid ning tulemusel esitatakse kategooriate kaupa.

Iga kategooria eraldi nägemiseks tõmmake näpuga ekraanil küljele.

### Sellega seotud teave

- Media player (lk. 499)
- Interneti-ühendusega auto\* (lk. 523)



- Meediumi taasesitus (lk. 500)
- Tähemärkide, tähtede ja sõnade käsitsi sisestamine keskekraanile (lk. 123)

## Gracenote®

Gracenote tuvastab esitaja, albumi, pala pealkirja ja nendega seotud pildid, mis kuvatakse taasesituse ajal.

Gracenote MusicID® on muusikatuvastuse standard. Teavet muusika kohta saab esitada muusikafailides olevaid metaandmeid tuvastades ja analüüsides. Mõnikord võivad eri allikatest pärit metaandmed olla ebaühtlased või sobimatud.

Gracenote toetab esitaja nime, albumi nime ja žanri foneetilist töötlemist ning sellisel juhul võib muusika esitamiseks kasutada hääljuhtimist.

1. Vajutage ülavaates **Seaded**.
2. Vajutage **Meedium** → **Gracenote**®.
3. Valige Gracenote'i andmete seaded
  - **Gracenote**® 'i võrguotsing – meediumi esitamisel Gracenote'i võrguandmebaasis otsimine.
  - **Mitu Gracenote**® 'i tulemust – valige, kuidas Gracenote 'i andmeid kuvatakse eri otsingutulemustes.
    - 1 – kasutatakse faili originaalandmeid.
    - 2 – kasutatakse Gracenote 'i andmeid.
    - 3 – valitakse Gracenote või algsed andmed.
  - **Ei ole** – tulemusi ei kuvata.

## Gracenote uuendamine

Gracenote andmebaasi sisu uuendatakse pidevalt. Täiustuste kasutamiseks laadige alla uusimad värskendused.

Täiendav teave ja allalaadimine vt [www.volvocars.com/intl/support](http://www.volvocars.com/intl/support).

## Sellega seotud teave

- Meediumi taasesitus (lk. 500)
- Heli ja meediumit käsitlevad litsentsilepingud (lk. 532)
- Raadio ja meediumi häälega juhtimine (lk. 142)

## CD-mängija\*

Meediumipleier suudab esitada ka ühilduvate helifailidega CD-sid.

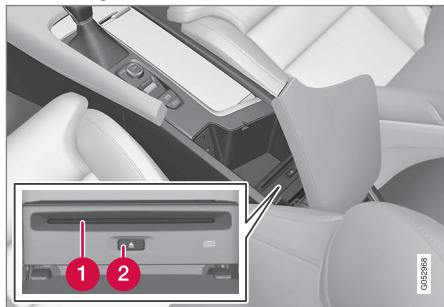

❶ Plaadi sisse- ja väljalükkamise ava.

❷ Plaadi väljutusnupp.

## Sellega seotud teave

- Meediumi taasesitus (lk. 500)
- Raadio ja meediumi häälega juhtimine (lk. 142)
- Ühilduvad meediumivormingud (lk. 507)

## Video

USB-pordi kaudu ühendatud seadmel olevaid videoid saab taasesitada meediumimängija kaudu.

Kui auto hakkab liikuma, siis mängitakse ainult heli, kuid pilti ei kuvata. Pilt kuvatakse uuesti, kui auto seisab.

Teavet ühilduvate meediavormingute kohta leiate vastavast jaotisest.

## Sellega seotud teave

- Video esitamine (lk. 504)
- DivX®-video taasesitamine (lk. 505)
- Video sätted (lk. 505)
- Ühilduvad meediumivormingud (lk. 507)

## Video esitamine

Videoid esitatakse rakendusega **USB** rakenduse kuval.

1. Ühendage meediumiallikas (USB-seade).
2. Avage rakendusevaates rakendus **USB**.
3. Vajutage pealkirjal, mida soovite esitada.  
> Esitamine algab.

Videofailide leidmine võib olla keeruline, kui USB-seade sisaldab ja muusikat ja videoid. Sellisel juhul on võimalik neid leida, minnes suvandisse **Teek** ja valides videote vahekaardi.

## Sellega seotud teave

- Video (lk. 504)
- DivX®-video taasesitamine (lk. 505)
- Video sätted (lk. 505)
- Ühilduvad meediumivormingud (lk. 507)

## DivX®-video taasesitamine

Ostetud DivX nõudevideote ja -filmide taasesitamiseks tuleb see DivX Certified® -sertifikaadiga seade registreerida.

1. Vajutage ülavaates **Seaded**.
2. Vajutage **Video → DivX® VOD** ning hankige registreerimiskood.
3. Lisateabe saamiseks ja registreerimise lõpuleviimiseks avage veebiaadress vod.divx.com.

## Sellega seotud teave

- Video (lk. 504)
- Video esitamine (lk. 504)
- Video sätted (lk. 505)
- Ühilduvad meediumivormingud (lk. 507)

## Video sätted

Teatud keelesätteid saab video taasesituseks muuta.

Kui videopleier on täisekraanirežiimis või avate ülavaate ja valite **Seaded → Meedium → Video**, siis saate muuta järgmist: **Heli keel** ja **Subtiitrite keel**.

## Sellega seotud teave

- Video (lk. 504)

## Meedium Bluetooth®-i kaudu

Auto meediumimängija on varustatud Bluetoothiga, mis võimaldab helifailide esitust välistest Bluetooth-seadmetest, näiteks mobiiltelefonist või tahvelarvutist.

Selleks et meediumimängijaga saaks taasesitada helifaile juhtmeta väliselt seadmelt, tuleb seade kõigepealt ühendada Bluetoothi kaudu autoga.

## Sellega seotud teave

- Seadme ühendamine Bluetooth®-i kaudu (lk. 506)
- Telefoni esmakordne autoga ühendamine Bluetoothi kaudu (lk. 516)
- Meediumi taasesitus (lk. 500)
- Ühilduvad meediumivormingud (lk. 507)

## Seadme ühendamine Bluetooth®-i kaudu

Meediumi juhtmevaba taasesituse ja auto Interneti-ühenduse pakkumiseks (kui see on võimalik) ühendage autoga Bluetooth®-seade.

Paljudel turul olevatel telefonidel on juhtmevaba Bluetooth®-tehnoloogia, kuid mõned neist ei ühildu täielikult autoga.

Ühilduvusteavet leiате aadressilt [support.volvocars.com](http://support.volvocars.com).

Meediumiseadme ühendamine toimub sama moodi nagu Bluetooth®-i kaudu telefoni ja auto ühendamine.

## Sellega seotud teave

- Meedium Bluetooth®-i kaudu (lk. 505)
- Telefoni esmakordne autoga ühendamine Bluetoothi kaudu (lk. 516)
- Meediumi taasesitus (lk. 500)

## Meedium USB-pesa kaudu

Auto USB-pordi kaudu on võimalik helisüsteemiga ühendada väliseid heliallikaid, nagu iPod® või MP3-mängija.

Kui süüde on asendis I, II või mootor töötab, siis laetakse USB-porti ühendatud seadmete akusid.

Väliste allikate sisu saab laadida kiiremini, kui see on ainult ühilduvates vormingutes. USB-pesa kaudu saab taasesitada ka videofaile.

Teatud MP3-mängijatel on oma failisüsteem, mida auto ei toeta.

## Sellega seotud teave

- Seadme ühendamine USB-pesa kaudu (lk. 506)
- Meediumi taasesitus (lk. 500)
- Video (lk. 504)
- Süüteasendid (lk. 430)
- USB-seadmete tehnilised spetsifikatsioonid (lk. 507)
- Apple® CarPlay®\* (lk. 508)
- Android Auto\* (lk. 512)

## Seadme ühendamine USB-pesa kaudu

Auto ühe USB-pordi kaudu on võimalik helisüsteemiga ühendada väliseid heliallikaid, nagu iPod® või MP3-mängija.

Apple CarPlay® ja Android Auto® kasutamisel tuleb telefon ühendada valge raamiga USB-porti (kui USB-porte on kaks).



USB-sisendid (tüüp A) tunnelikonsoolil. Veenduge, et kaabel oleks suunatud ettepoole, et see ei jääks luugi sulgemisel selle vahele.

## Sellega seotud teave

- Meediumi taasesitus (lk. 500)
- Meedium USB-pesa kaudu (lk. 506)
- Media player (lk. 499)
- USB-seadmete tehnilised spetsifikatsioonid (lk. 507)

- USB-seadmete tehnilised spetsifikatsioonid (lk. 507)
- Apple® CarPlay®\* (lk. 508)
- Android Auto\* (lk. 512)

## USB-seadmete tehnilised spetsifikatsioonid

USB-seadmetel oleva sisu lugemiseks peab see vastama järgmistele spetsifikatsioonidele.

Esituse ajal ei kuvata keskekraanil kausta struktuuri.

	Maksimumarv
Failid	15 000
Kaustad	1 000
Kaustatasemed	8
Esitusloendid	100
Üksusi esitusloendis	1 000
Alamkaustad	Piiranguta

## USB A-pistmiku tehnilised andmed

- Tüüp A pistikupesa
- Versioon 2.0
- Toitepinge 5 V
- Max voolutugevus 2.1 A

## Sellega seotud teave

- Meedium USB-pesa kaudu (lk. 506)

## Ühilduvad meediumivormingud

Meediumi taasesitamiseks tuleb kasutada järgmiseid failivorminguid.

### Helifailid

Vorming	Faillaiend	Kodek
MP3	.mp3	MPEG1 Layer III, MPEG2 Layer III, MP3 Pro (mp3-ühilduv), MP3 HD (mp3-ühilduv)
AAC	.m4a,.m4b,.aac	AAC LC (MPEG-4 osa III audio), HE-AAC (aacPlus v1/v2)
WMA	.wma	WMA8/9, WMA9/10 Pro
WAV	.wav	LPCM
FLAC	.flac	FLAC

### Videofailid

Vorming	Faillaiend
MP4	.mp4, .m4v
MPEG-PS	.mpg, .mp2, .mpeg, .m1v





Vorming	Faillilaiend
AVI	.avi
AVI (DivX)	.avi, .divx
ASF	.asf, .wmv

### Subtiitrid

Vorming	Faillilaiend
SubViewer	.sub
SubRip	.srt
SSA	.ssa

### DivX®

DivX sertifikaadiga seadmeid on testitud kvaliteetse DivX (.divx, .avi) video esitamisel. Kui näete logo DivX, saate esitada DivX filme.

Profiil	DivX Home Theater
Videokodek	DivX, MPEG-4
Eraldusvõime	720x576
Bitikiirus	4.8Mbit/s
Kaadrisagedus	30 fps
Faillilaiend	.divx, .avi
Maksimaalne failisuurus	4 GB

Helikodek	MP3, AC3
Subtiitrid	XSUB
Erifunktsioonid	Mitu subtiitrit, mitu helirada, taasesituse jätkamine
Viide	Vastab profiili DivX Home Theater kõikidele nõuetele. Vt veebiaadressi <a href="http://divx.com">divx.com</a> , et lugeda lisateavet ja hankida vahendid failide teisendamiseks videovormingusse DivX Home Theater.

### Sellega seotud teave

- Media player (lk. 499)
- Video (lk. 504)
- DivX®-video taasesitamine (lk. 505)

### Apple® CarPlay®\*

CarPlay annab teile võimaluse muusika kuulamiseks, kõnede tegemiseks, juhiste saamiseks, sõnumite saatmiseks ja vastuvõtmiseks ning Siri kasutamiseks, seda kõike, ilma et peaksite juhtimiselt tähelepanu kõrvale pöörama.

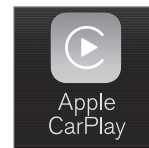



CarPlay töötab valitud iOS'i seadmetega. Kui auto ei toeta juba funktsiooni CarPlay, saab seda tagasiulatavalt paigaldada. Tarvara CarPlay installimiseks võtke ühendust Volvo esindusega.

Täpsema teabe, milliseid rakendusi ning iOS-seadmeid toetatakse, leiate Apple'i kodulehelt [www.apple.com/ios/carplay/](http://www.apple.com/ios/carplay/). Kui kasutate rakendusi, mis ei ühildu tarkvaraga CarPlay, võib mõnikord seadme ja auto vaheline ühendus katkeda. Pange tähele, et Volvo ei vastuta CarPlays oleva sisu eest.

Kasutades CarPlay rakendust kaardil navigeerimiseks, ei anta juhiekraanil ega esiklaasinäidikul juhiseid, vaid ainult keskekraanil.

Kui navigeerimine käivitatakse Apple CarPlay kaudu, lõpetatakse sisemine pöördehaaval juhendamine.

CarPlay rakendusi saab juhtida keskekraani, iOS-seadme või rooliratta parempoolsete klahvidega (kehtib teatud funktsioonidele). Siri abil saab rakendusi ka häälega juhtida. Hoidke roo-

lil nuppu  all ja käivitage hääljuhtimine Siri abil; nupuvajutus käivitab auto enda hääljuhtimissüsteemi. Kui Siri katkeb liiga vara, hoidke roolil all nuppu  <sup>6</sup>.

**Apple CarPlay kasutamisel nõustute järgmisega: CarPlay on teenus, mida pakub Apple Inc. tema poolt kehtestatud tingimustel. Seetõttu ei vastuta Volvo Cars Apple CarPlay ega selle funktsioonide/ rakenduste eest. Apple CarPlay kasutamisel edastatakse teie autost teatavat infot (k.a selle asukoht) teie iPhone'i. Suhtes Volvo Cars'iga vastutate täielikult enda ja teiste isikute Apple CarPlay kasutamise eest.**

### Sellega seotud teave

- Rakenduse Apple® CarPlay®\* kasutamine (lk. 509)
- Apple® CarPlay®\* seaded (lk. 511)
- Häältuvastus (lk. 139)
- Sätete lähtestamine keskekraanil (lk. 128)

## Rakenduse Apple® CarPlay®\* kasutamine

Rakenduse CarPlay kasutamiseks peab iOS-seadmes olema aktiveeritud Siri hääljuhtimine. Seade vajab kõikide funktsioonide toimimiseks ka Interneti-ühendust Wi-Fi või mobiilivõrgu vahendusel.

### iOS-seadme ühendamine ja CarPlay käivitamine

#### TÄHELEPANU

Rakendust CarPlay saab kasutada ainult siis, kui Bluetooth on välja lülitatud. Autoga Bluetooth-i vahendusel ühendatud telefoni või meediumimängijat saab seega kasutada ainult siis, kui CarPlay on aktiivne. Auto rakenduste Internetti ühendamiseks on vajalik alternatiivne Interneti-allikas. Kasutage Wi-Fi-ühendust või autosse sisse ehitatud modemit\*.

CarPlay käivitamiseks iOS-seadmest, mida pole varem ühendatud

1. Ühendage CarPlay toega iOS-seade USB-pessa. Kui autos on kaks USB-pesa, tuleb kasutada valge raamiga pesa.

2. Lugege tingimused ja nõuded läbi ning vajutage ühendamiseks **Luba**.
  - > Avatakse alamvaade koos CarPlay-ga, samuti kuvatakse ühilduvad rakendused.
3. Vajutage soovitud rakendusel.
  - > Rakendus käivitatakse.

<sup>6</sup> Apple ja CarPlay on ettevõttele Apple Inc. kuuluvad registreeritud kaubamärgid.

## ◀ Käivitamine CarPlay

CarPlay käivitamiseks iOS-seadmest, mida on varem ühendatud

1. Ühendage iOS-seade USB-pessa. Kui autos on kaks USB-pesa, tuleb kasutada valge raamiga pesa.
  - > **Kui valitakse automaatse käivituse säte**, kuvatakse seadme nimi. Auto- maatselt avaneb paan CarPlayga, kui iOS-seadme ühendamisel kuvatakse avakuva.
2. Kui CarPlayga paan ei avane automaatselt, puudutage seadme nime. Avatakse alam- vaade koos CarPlay-ga, samuti kuvatakse ühilduvad rakendused.
3. Kui samal paanil on aktiivne rakendus, puudutage rakenduse vaates valikut **Apple CarPlay**.
  - > Avatakse alamvaade koos CarPlay-ga, samuti kuvatakse ühilduvad rakendu- sed.
4. Vajutage soovitud rakendusel.
  - > Rakendus käivitatakse.

Muu rakenduse käivitamisel või kui muu rakendus on ühendamise ajal samal paanil juba aktiivne, käivitus CarPlay taustal. Selleks, et CarPlay-d uuesti alamvaates kuvada, vaju- tate rakenduste kuvas CarPlay ikoonile.

## CarPlay ja iPod ühenduste vahetamine

### CarPlay pealt iPod-i peale

1. Vajutage ülavaates **Seaded**.
2. Minge menüüsse **Side → Apple CarPlay**.
3. Eemaldage iOS seadme USB kaudu ühen- damisel CarPlay automaatse käivituse märgistus.
4. Ühendage lahti ning ühendage iOS seade USB sisendisse.
5. Avage rakendusevaates rakendus **iPod**.

### iPod pealt CarPlay-i peale

1. Vajutage rakenduste vaates **Apple CarPlay**.
2. Lugege hüpikaknas kuvatavat teavet ja vajutage nuppu **OK**.
3. Ühendage lahti ning ühendage iOS seade USB sisendisse.
  - > Avatakse alamvaade koos Apple CarPlayga, samuti kuvatakse ühilduvad rakendused<sup>7</sup>.

### Sellelega seotud teave

- Seadme ühendamine USB-pesa kaudu (lk. 506)
- Apple® CarPlay®\* (lk. 508)
- Apple® CarPlay®\* seaded (lk. 511)

- Auto ühendamine Internetiga telefoni kaudu (Wi-Fi) (lk. 525)
- Auto Internetiga ühendamine automodemi (SIM-kaardi) abil (lk. 525)
- Häältuvastus (lk. 139)

<sup>7</sup> Apple, CarPlay, iPhone ja iPod on ettevõttele Apple Inc. kuuluvad registreeritud kaubamärgid.



## Apple® CarPlay®\* seaded

CarPlay<sup>8</sup> programmi abil ühendatud iOS-seadme seadistused.

### Automaatne käivitus

1. Vajutage ülavaates **Seaded**.
2. Jätka ke valikuga **Side → Apple CarPlay** ja valige seade.
  - Märgistage lahter - CarPlay käivitub USB kaabli ühendamisel automaatselt.
  - Eemaldage lahtri märgistus - CarPlay ei käivitu USB kaabli ühendamisel automaatselt.

Kui autot jagavad paljud inimesed (nt autoühiskasutuse korral), tasub tähele panna, et korraga saab nimekirja olla salvestatud maksimaalselt 20 iOS-seadet. Kui loend on täis, kustutatakse uue seadme lisamisel loendist kõige vanem seade.

Loendi kustutamiseks tuleb seaded keskekraanil lähtestada (tehaseväärtused).

### Süsteemi helitugevus

1. Vajutage ülavaates **Seaded**.

2. Vajutage Heli → Süsteemi helitugevused ja määrake järgnevaid seadistusi:

- Hääljuhtimine
- Navigats. hääluhised
- Helina toon

### Sellega seotud teave

- Apple® CarPlay®\* (lk. 508)
- Rakenduse Apple® CarPlay®\* kasutamine (lk. 509)
- Sätete lähtestamine keskekraanil (lk. 128)

## Nõuandeid Apple® CarPlay®\* kasutamiseks

Siin on mõned kasulikud nõuanded CarPlay® kasutamiseks.

- Värskendage iOS-seadet iOS-i operatsioonisüsteemi uusima versiooniga ja veenduge, et rakendused on uuendatud.
- Kui teil tekib CarPlay kasutamisel probleeme, lahutage iOS-seade USB-pesast ja ühendage seejärel uuesti. Proovige sulgeda seadmes rakendust, mis ei tööta, seejärel rakendust taaskäivitada või sulgege kõik rakendused ja taaskäivitage seade.
- Kui rakendusi CarPlay käivitamisel ei kuvata (must ekraan), proovige CarPlay paani minimeerida ja laiendada.
- Kui kasutate rakendusi, mis ei ühildu tarkvaraga CarPlay, võib mõnikord iOS-seadme ja auto vaheline ühendus katkeda. Teavet toetatud rakenduste ja ühilduvate seadmete kohta leiate Apple'i veebisaidilt. Võite ka otsida CarPlayd App Store'ist, et leida teavet rakenduste kohta, mis ühilduvad CarPlayga teie turul.
- Siri kasutades on võimalik kirjutada/dikteerida ja sõnumeid ette lugeda. Sõnumid loetakse ette ja dikteeritakse Siri seadetes valitud keeles. Teate kirjutamisel/dikteerimisel ei kuvata keskekraanil teksti;

<sup>8</sup> Apple ja CarPlay on ettevõttele Apple Inc. kuuluvad registreeritud kaubamärgid.



◀ selle asemel ilmub tekst iOS-seadmes. Kui kasutate rakendust Siri, pange tähele, et kasutatakse telefoni mikrofone ja kvaliteet on leeb seetõttu telefoni asendist.

- Kui seade on ühendatud autoga Bluetoothi kaudu, katkeb ühendus CarPlay kasutamisel. Taastage autos Interneti-ühendus, jagades Internetti Wi-Fi tööpunkti kaudu seadmes.
- Mõni CarPlay funktsioon (nt häälkõne ja sõnumid) tähendab, et auto enda funktsioonid peatatakse ja selle asemel kuvatakse automaatselt CarPlay. Kui te seda ei soovi, eemaldage vastava funktsiooni kuva CarPlayst telefoni teavituste sätetes.
- CarPlay töötab ainult iPhone<sup>9</sup>iga.

### **i TÄHELEPANU**

Saadavus ja funktsionaalsus sõltub kasutusriigist.

### **Sellega seotud teave**

- Apple® CarPlay®\* (lk. 508)
- Auto ühendamine Internetiga telefoni kaudu (Wi-Fi) (lk. 525)

### **Android Auto\***

Android Auto võimaldab teil kuulata muusikat, helistada, hankida suunajuhiseid ja kasutada Android-seadme autole kohandatud rakendusi. Android Auto töötab valitud Android-seadmetega.

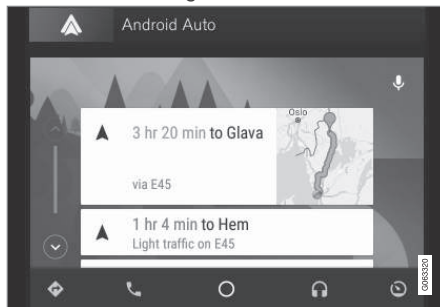

Täpsema teabe, milliseid rakendusi ja Android seadmeid toetatakse, leiata veebilehelt [www.android.com/auto/](http://www.android.com/auto/). Kolmandate osapoolte rakendused leiata Google Playst. Pange tähele, et Volvo ei vastuta Android Autos oleva sisu eest.

Android Auto saab käivitada rakenduste vaates. Pärast rakenduse Android Auto korra käivitamist avaneb see seadme järgmisel ühendamisel automaatselt. Automaatset käivitamist saab seadistustes deaktiveerida.

### **i TÄHELEPANU**

Kui seade on ühendatud teenusega Android Auto, saab sisu Bluetooth-ühenduse kaudu voogedastada teise meediumi-mängijasse. Bluetooth on teenuse Android Auto kasutamisel aktiivne.

Kasutades Android Auto rakendust kaardil navigeerimiseks, ei anta juhiekraanil ega esiklaasinäidikul juhiseid, vaid ainult keskekraanil.

Android Auto-t võib juhtida keskselt ekraanilt, kasutades rooli parempoolset klahvistikku või hääljuhitist. Pikk vajutus roolinupul  käivitab teenuse Google Assistant ja lühike vajutus inaktiveerib selle.

**Android Auto kasutamisel nõustute järgmisega: Android Auto on Google Inc. poolt pakutav teenus koos selle tingimustega. Volvo Cars ei vastuta Android Auto, selle funktsioonide ega rakenduste eest. Android Auto kasutamisel edastab auto teatavat infot (k.a asukoht) teie poolt ühendatud Androidi telefoni. Te vastutate täielikult iseenda ja teiste isikute Android Auto kasutamise eest.**

<sup>9</sup> Apple, CarPlay ja iPhone on ettevõttele Apple Inc. kuuluvad registreeritud kaubamärgid.

## Sellea seotud teave

- Rakenduse Android Auto\* kasutamine (lk. 513)
- Android Auto\* seadistused (lk. 514)

## Rakenduse Android Auto\* kasutamine

Rakenduse **Android Auto** kasutamiseks peab rakendus olema installitud teie Android-seadmesse ja seade peab olema ühendatud auto USB-sisendiga.



### TÄHELEPANU

Android Auto installimiseks peab autos olema kaks USB-porti (USB-jaotur)\*. Kui autos on ainult üks USB-port, ei saa rakendust Android Auto kasutada.

### Esimest korda ühendatud i Android

1. Ühendage Android-seade valge raamiga USB-sisendisse.
2. Lugege hüpikaknas kuvatavat teavet ja vajutage nuppu **OK**.
3. Vajutage rakenduste vaates **Android Auto**.
4. Lugege tingimused ja nõuded läbi ning vajutage ühendamiseks **Luba**.
  - > Avatakse alamvaade koos Android Auto-ga, samuti kuvatakse ühilduvad rakendused.
5. Vajutage soovitud rakendusel.
  - > Rakendus käivitatakse.

## Varasemalt ühendatud Android

1. Ühendage seade valge raamiga USB-sisendisse.
  - > **Kui valitakse automaatse käivituse säte**, kuvatakse seadme nimi.
2. Puudutage seadme nime; avaneb Android Auto alamvaade ja kuvatakse ühilduvad rakendused.
3. **Kui automaatne käivitus ei ole valitud**, siis avage **Android Auto** rakenduste kuvast.
  - > Avatakse alamvaade koos Android Auto-ga, samuti kuvatakse ühilduvad rakendused.
4. Vajutage soovitud rakendusel.
  - > Rakendus käivitatakse.

Kui samast alamvaatest avatakse mõni teine rakendus, töötab Android Auto taustal edasi. Selleks, et Android Auto-d uuesti alamvaates kuvada, vajutage rakenduste kuvas Android Auto ikoonile.

## Sellea seotud teave

- Android Auto\* (lk. 512)
- Android Auto\* seadistused (lk. 514)
- Seadme ühendamine USB-pesa kaudu (lk. 506)
- Häältuvastus (lk. 139)

## Android Auto\* seadistused

Seadistused Android-seadmes, mis ühendatakse süsteemiga Android Auto esimest korda.

### Automaatne käivitus

1. Vajutage ülavaates **Seaded**.
2. Vajutage **Side** → **Android Auto** ja valige seadistus:
  - Märgistage lahter - Android Auto käivitub USB kaabli ühendamisel automaatselt.
  - Eemaldage lahtri märgistus - Android Auto ei käivitu USB kaabli ühendamisel automaatselt.

Loendisse saab salvestada maksimaalselt 20 Android seadet. Kui loend on täis, kustutatakse uue seadme lisamisel loendist kõige vanem seade.

Loendi tühjendamiseks tuleb teha tehasesäetele lähtestamine.

### Süsteemi helitugevus

1. Vajutage ülavaates **Seaded**.
2. Vajutage **Heli** → **Süsteemi helitugevused** ja määrake järgnevaid seadistusi:
  - **Hääljuhtimine**
  - **Navigats. hääljuhised**
  - **Helina toon**

### Sellega seotud teave

- Android Auto\* (lk. 512)
- Rakenduse Android Auto\* kasutamine (lk. 513)
- Sätete lähtestamine keskekraanil (lk. 128)

## Nõuandeid Android Auto\* kasutamiseks

Siin on mõned kasulikud nõuanded Android Auto kasutamiseks.

- Veenduge, et rakendused oleksid uuendatud.
- Autot käivitades oodake, kuni keskekraan on käivitatunud, ühendage seade ja seejärel avage rakendusevaatelt Android Auto.
- Kui teil tekib Android Auto kasutamisel probleeme, lahutage Android-seade USB-pesast ja ühendage see uuesti USB kaudu. Proovige rakendust seadmes sulgeda ja taaskäivitada.
- Kui seade on tarkvaraga Android Auto ühendatud, on võimalik meediumifaile Bluetoothi kaudu muus meediamängijas taasesitada. Bluetoothi funktsioon on Android Auto kasutamise ajal sees.
- Kui ikoon Android Auto on hall, tähendab see, et ükski seade ei ole ühendatud. Kui seadme ühendate, siis ikoon süttib. Kui ikooni pole üldse näha, siis puudub autos seadme ühendamise tugi selleks otstarbeks.
- Kui seade on ühendatud autoga Bluetoothi kaudu, katkeb ühendus Android Auto kasutamisel. Taastage autos Interneti-ühendus, jagades Interneti Wi-Fi tööpunkti kaudu seadmes.

### Sellega seotud teave

- Android Auto\* (lk. 512)
- Auto ühendamine Internetiga telefoni kaudu (Wi-Fi) (lk. 525)

### Telefon

Bluetooth-funktsiooniga telefoniga saab luua auto sisseehitatud vabakäesüsteemiga juhtmevaba ühenduse.

Audio- ja meediasüsteem toimib käed-vabad süsteemina, võimalusega juhtida eemalt mitmeid telefoni funktsioone. Telefoni saab siiski enda klahvide abil kasutada, isegi kui see on autoga ühendatud.

Kui telefon on autoga ühendatud ja Interneti-ühendus on loodud, saab seda kasutada kõnede tegemiseks, sõnumite saatmiseks/vastuvõtmiseks, meediumi juhtmevabaks taasesitamiseks ja Interneti-ühenduse jaoks.

Telefoni kasutatakse keskekraanilt, aga ka häältuvastussüsteemi ja rakendusemenüü kaudu, mille saab avada rooli parempoolse klahvistikuga.

### Ülevaade

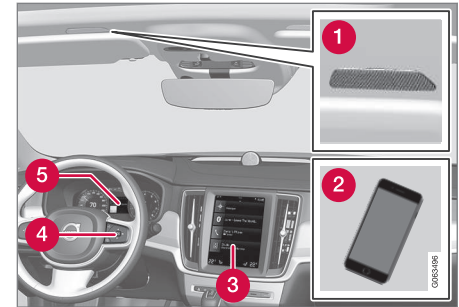

- 1 Mikrofon.
- 2 Telefon.
- 3 Telefoni kasutamine keskekraanilt.
- 4 Klahvistik telefoni funktsioonide kasutamiseks, mis kuvatakse juhiekraanil, ja hääljuhtimine.
- 5 Juhi ekraan.

### Sellega seotud teave

- Telefonikõnede haldamine (lk. 519)
- Telefoniraamatu jagamine (lk. 522)
- Tekstsõnumite haldamine (lk. 520)
- Telefoni esmakordne autoga ühendamine Bluetoothi kaudu (lk. 516)



- Telefoni automaatne autoga ühendamine Bluetoothi kaudu (lk. 518)
- Telefoni käsitsi autoga ühendamine Bluetoothi kaudu (lk. 518)
- Bluetoothi ühendusega telefoni eraldamine (lk. 518)
- Bluetoothiga ühendatud telefonide vahel lülitumine (lk. 519)
- Bluetoothiga ühendatud seadmete eemaldamine (lk. 519)
- Telefonisätted (lk. 522)
- Häältuvastus (lk. 139)
- Rakendusemenüü haldamine juhiakraanil (lk. 98)
- Heliseadistused (lk. 488)
- Auto ühendamine Internetiga Bluetoothiga telefoni kaudu (lk. 524)

## Telefoni esmakordne autoga ühendamine Bluetoothi kaudu

Helistamiseks, sõnumite saatmiseks ja vastuvõtmiseks, juhtmevabaks meediumi voogesituseks ning auto Internetiga ühendamiseks ühendage auto aktiveeritud Bluetoothiga telefoniga.

Korraga saab ühendada kaks Bluetooth-seadet, millest ainult üks saab juhtmeta taasesitada. Viimati ühendatud telefon ühendatakse automaatselt kõnede tegemiseks/vastuvõtmiseks ja sõnumite saatmiseks/vastuvõtmiseks, meediumi taasesitamiseks ja Interneti-ühenduse pakkumiseks. Keskekraani ülavaate sätete menüü suvandi **Bluetooth-seadmed** kaudu on võimalik muuta, milleks telefoni kasutatakse. Mobiiltelefon peab toetama Bluetoothi ja võrguühenduse jagamist.

Kui seade on Bluetoothi kaudu esimest korda ühendatud/registreeritud, ei pea see enam olema nähtav/leitav; piisab sellest, kui Bluetooth on aktiveeritud. Autosse saab salvestada kuni 20 ühendatud Bluetooth-seadet.

Ühenduse loomiseks on kaks võimalust. Otsige telefoni autost või otsige autot telefonist.

### Valik 1 – otsige telefoni autost

1. Muutke telefon otsitavaks/nähtavaks Bluetooth-ühenduse kaudu.

2. Avage keskekraanil telefoni paan.

- Kui ühtegi telefoni autoga ühendatud pole, puudutage valikut **Lisa telefon**.
  - Kui telefon on autoga ühendatud, puudutage valikut **Muuda** . Puudutage hüpikaknas valikut **Lisa telefon**.
- > Kuvatakse saadaolevate Bluetooth - seadmete loend. Listi värskendatakse uute seadmete tuvastamisel.

3. Puudutage ühendatava telefoni nime.
4. Kontrollige, kas auto numbrikood vastab telefonis olevale koodile. Kui need kattuvad, siis nõustuge ühendusega mõlemas seadmes.
5. Nõustuge telefonis telefonikontaktide või sõnumite valikutega või loobuge neist.

### TÄHELEPANU

- Teatud telefonides peab sõnumifunktsioon olema aktiveeritud.
- Kõik telefonid ei ole täielikult ühilduvad ega saa autos kontakte ega sõnumeid kuvada.

## Valik 2 – otsige autot telefonist

1. Avage keskekraanil telefoni paan.
  - Kui ühtegi telefoni autoga ühendatud pole, puudutage valikut **Lisa telefon → Muuda auto leitavaks**.
  - Kui telefon on autoga ühendatud, puudutage valikut **Muuda** . Puudutage hüpikaknas valikut **Lisa telefon → Muuda auto leitavaks**.
2. Aktiveerige telefonis Bluetooth -ühendus.
3. Otsige telefonist Bluetooth -seadmeid.
  - > Kuvatakse saadaolevate Bluetooth -seadmete loend.
4. Valige telefonis auto nimi.
5. Autos kuvatakse ühenduse hüpikaken. Kinnitage ühendus.
6. Kontrollige, kas auto numbrikood vastab välisseadmes kuvatud koodile. Kui need kattuvad, siis nõustuge ühendusega mõlemas seadmes.
7. Nõustuge telefonis telefonikontaktide või sõnumite valikutega või loobuge neist.

**i TÄHELEPANU**

- Teatud telefonides peab sõnumifunktsioon olema aktiveeritud.
- Kõik telefonid ei ole täielikult ühilduvad ega saa autos kontakte ega sõnumeid kuvada.

**i TÄHELEPANU**

Telefoni operatsioonisüsteemi uuendamisel võib ühendus katkeda. Sellisel juhul kustutage telefon autost ja seejärel ühendage see uuesti.

### Ühilduvad telefonid

Paljudel turul olevatel telefonidel on juhtmevaba Bluetooth -tehnoloogia, kuid mõned neist ei ühildu täielikult autoga.

Ühilduvusteaiget leiate aadressilt [support.volvocars.com](http://support.volvocars.com).

### Sellega seotud teave

- Telefon (lk. 515)
- Telefoni automaatne autoga ühendamine Bluetoothi kaudu (lk. 518)
- Telefoni käsitsi autoga ühendamine Bluetoothi kaudu (lk. 518)
- Bluetoothi ühendusega telefoni eraldamine (lk. 518)

- Bluetoothiga ühendatud telefonide vahel lülitumine (lk. 519)
- Bluetoothiga ühendatud seadmete eemaldamine (lk. 519)
- Bluetoothi seadmete sätted (lk. 523)
- Interneti-ühendusega auto\* (lk. 523)
- Auto ühendamine Internetiga Bluetoothiga telefoni kaudu (lk. 524)

## Telefoni automaatne autoga ühendamine Bluetoothi kaudu

Telefoni saab ühendada automaatselt autoga Bluetoothi abil. Telefon peab olema ühendatud autoga esimest korda.

Automaatselt saab ühendada kaks viimati ühendatud telefoni.

1. Aktiveerige telefonis Bluetooth-ühendus ja keerake süüde asendisse **I**.
2. Valige vähemalt süüteasend **I**.  
> Telefon loob ühenduse.

## Sellega seotud teave

- Telefon (lk. 515)
- Telefoni esmakordne autoga ühendamine Bluetoothi kaudu (lk. 516)
- Telefoni käsitsi autoga ühendamine Bluetoothi kaudu (lk. 518)
- Bluetoothi ühendusega telefoni eraldamine (lk. 518)
- Bluetoothiga ühendatud telefonide vahel lülitumine (lk. 519)
- Bluetoothiga ühendatud seadmete eemaldamine (lk. 519)
- Bluetoothi seadmete sätted (lk. 523)
- Interneti-ühendusega auto\* (lk. 523)
- Auto ühendamine Internetiga Bluetoothiga telefoni kaudu (lk. 524)
- Süüteasendid (lk. 430)

## Telefoni käsitsi autoga ühendamine Bluetoothi kaudu

Telefoni saab ühendada autoga käsitsi Bluetoothi kaudu. Telefon peab olema ühendatud autoga esimest korda.

1. Aktiveerige telefonis Bluetooth -ühendus.
2. Avage telefoni alamkuva.  
> Ühendatud telefonid on loendis esitatud.
3. Puudutage ühendatava telefoni nime.  
> Telefon loob ühenduse.

## Sellega seotud teave

- Telefon (lk. 515)
- Telefoni esmakordne autoga ühendamine Bluetoothi kaudu (lk. 516)
- Telefoni automaatne autoga ühendamine Bluetoothi kaudu (lk. 518)
- Bluetoothi ühendusega telefoni eraldamine (lk. 518)
- Bluetoothiga ühendatud telefonide vahel lülitumine (lk. 519)
- Bluetoothiga ühendatud seadmete eemaldamine (lk. 519)
- Bluetoothi seadmete sätted (lk. 523)
- Interneti-ühendusega auto\* (lk. 523)
- Auto ühendamine Internetiga Bluetoothiga telefoni kaudu (lk. 524)

## Bluetoothi ühendusega telefoni eraldamine

Võite Bluetoothi abil ühendatud telefoni lahti ühendada, misjärel pole see autoga enam ühendatud.

- Kui telefon on auto levialast väljas, eraldatakse see automaatselt. Kui eraldamise ajal on telefonikõne pooleli, siis saab seda jätkata telefonis.
- Telefoni lahtiühendamiseks võite Bluetoothi ka käsitsi desaktiveerida.

## Sellega seotud teave

- Telefon (lk. 515)
- Telefonisätted (lk. 522)
- Bluetoothiga ühendatud telefonide vahel lülitumine (lk. 519)
- Bluetoothiga ühendatud seadmete eemaldamine (lk. 519)
- Bluetoothi seadmete sätted (lk. 523)



## Bluetoothiga ühendatud telefonide vahel lülitumine

Saate kasutada erinevaid Bluetooth-ühendusega telefone.

1. Avage telefoni alamkuva.
2. Puudutage valikut **Muuda**  või lohistage ülavaade alla ja puudutage valikut **Seaded** → **Side** → **Bluetooth-seadmed** → **Lisa seade**.
  - > Kuvatakse saadaolevate Bluetooth - seadmete loend.
3. Puudutage ühendatavat telefoni.

## Sellega seotud teave

- Telefon (lk. 515)
- Telefoni esmakordne autoga ühendamine Bluetoothi kaudu (lk. 516)
- Bluetoothi seadmete sätted (lk. 523)
- Bluetoothi ühendusega telefoni eraldamine (lk. 518)
- Bluetoothiga ühendatud seadmete eemaldamine (lk. 519)

## Bluetoothiga ühendatud seadmete eemaldamine

Telefoni saab näiteks registreeritud Bluetooth-seadmete loendist eemaldada.

1. Vajutage ülavaates **Seaded**.
2. Vajutage **Side** → **Bluetooth-seadmed**.
  - > Kuvatakse registreeritud Bluetooth-seadmete loend.
3. Puudutage eemaldatavat seadet.
4. Puudutage valikut **Eemalda seade** ja kinnitage oma valik.
  - > Seade pole enam autos kasutamiseks registreeritud.

## Sellega seotud teave

- Telefon (lk. 515)
- Telefoni esmakordne autoga ühendamine Bluetoothi kaudu (lk. 516)
- Bluetoothi ühendusega telefoni eraldamine (lk. 518)
- Bluetoothiga ühendatud telefonide vahel lülitumine (lk. 519)
- Bluetoothi seadmete sätted (lk. 523)

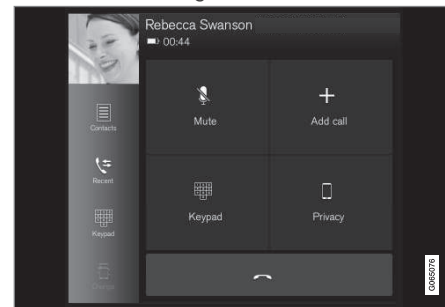

## Telefonikõnede haldamine

Telefonikõnede haldamine Bluetooth abil ühendatud telefoniga.



Üldine joonis.



## Telefonikõnede haldamine

1. Avage telefoni alamkuva.
2. Helistamiseks valige kontakt kõnede ajaloo, sisestage klavvistiku abil number või kasutage kontaktiloendit. Kontaktiloendis saab otsingu teha või seda sirvida. Vajutage kontaktiloendis valikut , et lisada kontakt jaotisesse **Lemmikud**.
3. Kõne tegemiseks vajutage nuppu .
4. Kõne lõpetamiseks valige .

Helistada saab ka rakendusemenüü kõnelogi kaudu, millele pääseb ligi rooli parempoolse klavvistiku nupuga .

## ◀ Mitme osalejaga kõned

Kõne ajal:

1. Vajutage **Lisa kõne**.
2. Tehke kõne kõnelogist, eelistuste või kontaktide loendist.
3. Puudutage kirjet/rida kõnelogis või puudutage kontaktide loendis kontakti kõrval valikut .
4. Osalejate vahel lülitumiseks valige **Vaheta kõne**.
5. Poolelioleva kõne lõpetamiseks valige .

## Konverentskõned

Tehke aktiivse mitme osalejaga kõnede ajal järgmist.

1. Pooleliolevate mitme osalejaga kõnede liitmiseks valige **Ühenda kõned**.
2. Kõne lõpetamiseks valige .

## Saabuvad telefonikõned

Saabuvad kõned on näha juhi ekraanil ja keskekraanil. Hallake kõnesid rooli parempoolse klahvistikuga või keskekraanilt.

1. Valige **Vasta/Keeldu**.
2. Kõne lõpetamiseks valige .

## Aktiivse kõne ajal saabuv kõne

1. Valige **Vasta/Keeldu**.

2. Kõne lõpetamiseks valige .

## Isiklik kõne

- Vajutage kõne ajal **Privaatsus** ning valige järgnev seadistus:
  - **Lülita mobiiltelefonile** - käed-vaba süsteem ühendatakse lahti ning kõne jätkub teie mobiiltelefonis.
  - **Ainult juht** - kaassõitja poolne mikrofon lülitatakse välja ning kõne jätkub auto käed-vaba süsteemi kaudu.

## Sellega seotud teave

- Telefon (lk. 515)
- Telefoni esmakordne autoga ühendamine Bluetoothi kaudu (lk. 516)
- Telefoni juhtimine hääljuhtimissüsteemi abil (lk. 141)
- Rakendusemenüü haldamine juhiekraanil (lk. 98)
- Tähemärkide, tähtede ja sõnade käsitsi sisestamine keskekraanile (lk. 123)
- Telefoniraamatu jagamine (lk. 522)
- Tekstsõnumite haldamine (lk. 520)
- Heliseadistused (lk. 488)

## Tekstsõnumite haldamine<sup>10</sup>

Sõnumite haldamine Bluetooth abil ühendatud telefoniga.

Mõnes telefonis tuleb sõnumi funktsioon eelnevalt aktiveerida. Kõik telefonid ei ühildu. Selisel juhul ei kuvata autos kontakte ega sõnumeid.

Ühilduvusteavet leiate aadressilt [support.volvocars.com](http://support.volvocars.com).

## Tekstsõnumite haldamine keskekraanil

Tekstsõnumid kuvatakse keskekraanil ainult siis, kui see seade on valitud.

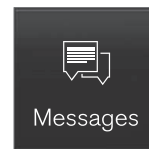

Vajutage rakenduse vaates nuppu **Teated** tekstsõnumite haldamiseks keskekraanil.

## Tekstsõnumite lugemine keskekraanil



Sõnumi ettelugemiseks vajutage ikooni.

### Tekstsõnumite saatmine keskekraanil<sup>11</sup>

1. Saate vastata sõnumile või koostada uue sõnumi.
  - Sõnumile vastamine – puudutage kontakti, kelle sõnumile soovite vastata, seejärel puudutage **Vasta**.
  - Uue sõnumi loomiseks puudutage nuppu **Loo uus**. Valige kontakt või sisetage telefoninumber.
2. Koostage teade.
3. Vajutage **Saada**.

### Tekstsõnumite haldamine juhiakraanil

Tekstsõnumid kuvatakse juhiakraanil ainult siis, kui see seade on valitud.

#### Uue tekstsõnumi lugemine juhiakraanil

- Sõnumi ettelugemiseks valige rooli klahvistikuga **Loe valjusti**.

#### Vastuse dikteerimine juhiakraanil

Kui tekstsõnum on ette loetud, on võimalik dikteerides lühidalt vastata, kui auto on Internetiga ühendatud.

- Vajutage rooli klahvistikul nuppu **Vasta**. Käivitub dikteerimise dialoog.

### Sõnumi märguanne

Märguanded saab aktiveerida ja deaktiveerida tekstisõnumite sätetes.

### Sellega seotud teave

- Telefon (lk. 515)
- Tekstsõnumite seadistused (lk. 521)
- Telefonisätted (lk. 522)
- Interneti-ühendusega auto\* (lk. 523)
- Telefoni juhtimine hääljuhtimissüsteemi abil (lk. 141)
- Tähe märkide, tähtede ja sõnade käsitsi sisestamine keskekraanile (lk. 123)
- Telefoni esmakordne autoga ühendamine Bluetoothi kaudu (lk. 516)
- Kasutustingimused ja andmete jagamine (lk. 529)

### Tekstsõnumite seadistused

Tekstsõnumite seadistused leiata ühendatud telefonis.

1. Vajutage ülavaates **Seaded**.
2. Vajutage **Side** → **Tekstiteated** ja valige seadistused.
  - **Teade keskekraanil** – kuvab sõnumiteavitused keskekraani olekuribal.
  - **Teavitus juhi infoakraanil** – kuvab juhiakraanil teavitused ja hallata saab sisetulevaid sõnumeid, kasutades rooli parempoolset klahvistikku.
  - **Tekstiteate toon** – saabunud tekstisõnumite helina valimine.

### Sellega seotud teave

- Telefon (lk. 515)
- Telefoni esmakordne autoga ühendamine Bluetoothi kaudu (lk. 516)
- Tekstsõnumite haldamine (lk. 520)
- Telefonisätted (lk. 522)

<sup>10</sup> Kehtib ainult teatud turgudel. Lisateabe saamiseks võtke ühendust Volvo edasimüüjaga.

<sup>11</sup> Auto kaudu saab sõnumeid saata ainult teatud telefonidega. Ühendatud telefonil peab olema Bluetooth Message Access Profile (MAP) tugi.

## Telefoniraamatu jagamine

Kui telefon on ühendatud Bluetoothiga autoga, saab kontakte hallata otse keskekraanil.

Keskekraanil saab kuvada kuni 3000 telefoni kontakti.

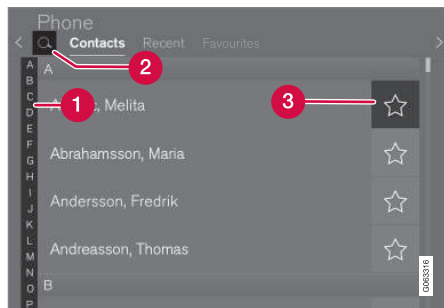

- 1 Sobiva kontakti leidmiseks sirvige tähtede ja # vahel. Olenevalt telefoniraamatus olevatest kontaktidest kuvatakse ainult sobivad tähed.
- 2 Otsi kontakte - kontaktide loendist telefoninumbri otsimiseks puudutage 🔍.
- 3 Lemmikud - kontakti lisamiseks või eemaldamiseks puudutage ☆.

### Sortimine

Kontaktide loend on sorteeritud tähestikulises järjekorras ning erimärgid ja numbrid asuvad jaotises # . Nimesid saab sorteerida ees- või

perekonnanime järgi. Seda seadet saab reguleerida telefoni seadetes.

### Sellega seotud teave

- Telefon (lk. 515)
- Telefonisätted (lk. 522)
- Telefoni juhtimine hääljuhtimissüsteemi abil (lk. 141)
- Tähe märkide, tähtede ja sõnade käsitsi sisestamine keskekraanile (lk. 123)
- Telefoni esmakordne autoga ühendamine Bluetoothi kaudu (lk. 516)

## Telefonisätted

Kui telefon on autoga ühendatud, saab teha järgmisi seadistusi.

1. Vajutage ülavaates **Seaded**.
2. Vajutage **Side** → **Telefon** ja valige seadistused.
  - **Helina toonid** – helina valimine. Võimalik on kasutada telefoni või auto helinat. Mõni telefon ei ühildu funktsiooniga täielikult ja nende helinate kasutamine autos ei pruugi seetõttu olla võimalik.<sup>12</sup>
  - **Sortimisjärjekord** – kontaktide loendi sortimisjärjestuse valimine.

### Kõneteavitused esiklaasinäidikul\*

1. Vajutage keskekraani ülavaates **Seaded**.
2. Vajutage **My Car** → **Kuvad** → **Sõiduabi näidiku valikud**.
3. Valige **Kuva telefon**.

### Sellega seotud teave

- Telefon (lk. 515)
- Tekstsõnumite seadistused (lk. 521)
- Bluetoothi seadmete sätted (lk. 523)
- Telefoni esmakordne autoga ühendamine Bluetoothi kaudu (lk. 516)
- Esiklaasi ekraan\* (lk. 135)
- Heliseadistused (lk. 488)

## Bluetoothi seadmete sätted

Bluetoothi kaudu ühendatud seadmed.

1. Vajutage ülavaates **Seaded**.
2. Vajutage **Side** → **Bluetooth-seadmed** ja valige seadistused.
  - **Lisa seade** – uue seadme sidumise alustamine.
  - **Paaristatud seadmed** – loendab registreeritud/seotud seadmed.
  - **Eemalda seade** – eemaldab ühendatud seadme.
  - **Sellele seadmele lubatud teenused** – määrab seadme kasutusvalikud: helistamine, sõnumite saatmine / vastu võtmine, meediumi voogedastamine ja Interneti-ühendusena kasutamine.
  - **Internetiühendus** - ühendab auto Interneti seadme Bluetooth-ühenduse kaudu.

## Sellega seotud teave

- Telefon (lk. 515)
- Telefonisätted (lk. 522)
- Interneti-ühendusega auto\* (lk. 523)
- Telefoni esmakordne autoga ühendamine Bluetoothi kaudu (lk. 516)

## Interneti-ühendusega auto\*

Kui auto on Internetiga ühendatud, saate näiteks kasutada rakenduste kaudu veebiraadiot ja muusikateenuseid, laadida alla tarkvara ning võtta ühendust müügiesindusega.

Auto on ühendatud Bluetoothi, Wi-Fi või auto sisseehitatud modemi\* (SIM-kaardi) kaudu.

Kui auto on Internetiga ühendatud, on võimalik auto Interneti-ühendust (Wi-Fi pääsupunkti) jagada, nii et muud seadmed nagu tahvelarvutid saavad Internetiga ühenduda<sup>13</sup>.

Interneti olekut märgib keskekraani olekuribal olev sümbol.

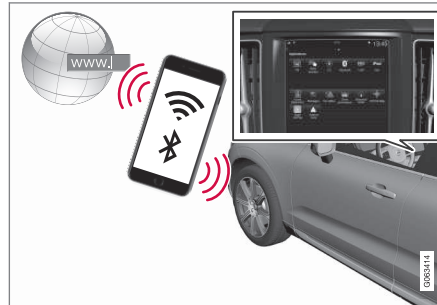

### i TÄHELEPANU

Andmevahetus toimub üle interneti (andmeside), mis võib olla tasuline.

Andmesiderändluse kasutamine võib kulusid veelgi suurendada.

Küsige võrguoperaatorilt andmesidehindade teavet.

### i TÄHELEPANU

Kui kasutate funktsiooni Apple CarPlay, saab auto Interneti-ühenduse luua ainult Wi-Fi või automodemi abil\*.

### i TÄHELEPANU

Kui kasutate funktsiooni Android Auto, saab auto Internetiga ühendada Wi-Fi, Bluetoothi või automodemi abil\*.

Enne auto ühendamist Internetiga otsige tugiinfot teenuste ja privaatsuspoliitika tingimuste kohta aadressilt [www.volvocars.com](http://www.volvocars.com).

<sup>12</sup> Ühilduvusteavet leiate aadressilt [support.volvocars.com](http://support.volvocars.com).

<sup>13</sup> See ei kehti, kui ühendus on loodud Wi-Fi abil.

#### « Sellega seotud teave

- Keskekraani olekuriba tähised (lk. 118)
- Auto ühendamine Internetiga Bluetoothiga telefoni kaudu (lk. 524)
- Auto ühendamine Internetiga telefoni kaudu (Wi-Fi) (lk. 525)
- Auto Internetiga ühendamine automodemi (SIM-kaardi) abil (lk. 525)
- Rakendused (lk. 490)
- Puuduv või halb Interneti-ühendus (lk. 528)
- Auto Interneti-ühenduse jagamine Wi-Fi pääsupunkti kaudu (lk. 527)
- Wi-Fi -võrgu eemaldamine (lk. 528)
- Wi-Fi -pääsupunkti tehnoloogia ja turve (lk. 529)
- Volvo ID (lk. 26)
- Kasutustingimused ja andmete jagamine (lk. 529)

### Auto ühendamine Internetiga Bluetoothiga telefoni kaudu

Bluetoothi kaudu Interneti-ühenduse loomiseks jagage telefoni Interneti-juurdepääsu ja juurdepääsu mitmesugustele võrguteenustele autos.

1. Selleks et saaksite ühendada auto Internetiga Bluetoothi ühendusega telefoni kaudu, peab telefon juba olema autoga Bluetoothi kaudu esimest korda ühendatud.
2. Veenduge, et teie telefon toetaks jagamist ja see funktsioon oleks aktiveeritud. iPhone'is nimetatakse seda funktsiooni jagamiseks. Android-telefonides võidakse kasutada erinevat nimetust (nt sageli kasutatakse sõna "kuumkoht"). iPhone'is peab jagamise menüüleht olema avatud kuni Interneti-ühenduse loomiseni.
3. Kui telefon on varem Bluetoothi kaudu ühendatud, vajutage keskekraani ülakuval valikut **Seaded**.
4. Vajutage **Side** → **Bluetooth-seadmed**.
5. Märkige jaotise **Internetiühendus** valiku **Bluetoothi internetiühendus** aken.

6. Kui kasutasite mõnd muud ühendusallikat, siis kinnitage ühenduse muutmise valik.
  - > Nüüd on teie auto Bluetooth-ühendusega telefoni kaudu Internetiga ühendatud.

<b>i TÄHELEPANU</b>
Telefoni- ja võrguteenuse pakkuja peab toetama Interneti-ühenduse jagamist ja telimus peab sisaldama andmesidet.

<b>i TÄHELEPANU</b>
Kui kasutate funktsiooni Apple CarPlay, saab auto Interneti-ühenduse luua ainult Wi-Fi või automodemi abil*.

#### Sellega seotud teave

- Interneti-ühendusega auto\* (lk. 523)
- Auto Internetiga ühendamine automodemi (SIM-kaardi) abil (lk. 525)
- Telefoni esmakordne autoga ühendamine Bluetoothi kaudu (lk. 516)
- Auto ühendamine Internetiga telefoni kaudu (Wi-Fi) (lk. 525)
- Apple® CarPlay®\* (lk. 508)
- Puuduv või halb Interneti-ühendus (lk. 528)
- Bluetoothi seadmete sätted (lk. 523)

## Auto ühendamine Internetiga telefoni kaudu (Wi-Fi)

Wi-Fi kaudu Interneti-ühenduse loomiseks jagage telefoni ja juurdepääsu mitmesuguste võrguteenuste autos.

1. Veenduge, et teie telefon toetaks jagamist ja see funktsioon oleks aktiveeritud. iPhone'is nimetatakse seda funktsiooni jagamiseks. Android-telefonides võidakse kasutada erinevat nimetust (nt sageli kasutatakse sõna "kuumkoht"). iPhone'is peab jagamise menüüleht olema avatud kuni Interneti-ühenduse loomiseni.
2. Vajutage ülavaates **Seaded**.
3. Minge menüüsse **Side → Wi-Fi**.
4. Sisse-/väljalülitamiseks tähistage/tühjendage märkeruut Wi-Fi.
5. Kui kasutasite mõnd muud ühendusallikat, siis kinnitage ühenduse muutmise valik.
6. Võrguga ühenduse loomiseks puudutage võrgu nime.
7. Sisestage võrguparool.
  - > Auto loob võrguga ühenduse.

Teatud telefonid katkestavad sidumise, kui telefon autost eraldatakse (autost lahkumisel ja kuni järgmise kasutamiseni). Seetõttu tuleb sidumine uuesti aktiveerida, kui seda kasutada soovite.

Kui telefon on autoga ühendatud, salvestatakse seadistus tulevaseks kasutamiseks. Selleks et kuvada salvestatud võrkude loendit või salvestatud võrke käsitsi kustutada, avage

**Seaded → Side → Wi-Fi → Salvestatud võrgud.**

### TÄHELEPANU

Telefoni- ja võrguteenuse pakkuja peab toetama Interneti-ühenduse jagamist ja tel-  
limus peab sisaldama andmesidet.



Wi-Fi-ühenduse tehnilisi ja turvanõudeid on kirjeldatud eraldi jaotises.

### Sellega seotud teave

- Interneti-ühendusega auto\* (lk. 523)
- Wi-Fi -võrgu eemaldamine (lk. 528)
- Puuduv või halb Interneti-ühendus (lk. 528)
- Wi-Fi -pääsupunkti tehnoloogia ja turve (lk. 529)

## Auto Internetiga ühendamine automodemi (SIM-kaardi) abil

Interneti-ühenduse saab luua automodemi ja isikliku SIM-kaardi (P-SIM) abil\*.

Rakendusega Volvo On Call autod kasutavad teenuste jaoks automodemiga Interneti-ühendust.

- 1.

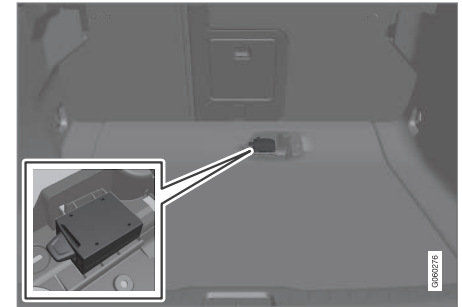

Sisestage isiklik SIM-kaart hoidikusse pagasiruumis.

Pange tähele, et auto kaardilugeja kasutamiseks läheb tarvis **mini-SIM-kaarti**.

2. Vajutage ülavaates **Seaded**.
3. Vajutage **Side → Auto modemi Internet**.



- ◀ 4. Sisse- või väljalülitamiseks tähistage või tühjendage funktsiooni **Auto modemi Internet** märkeruut.
5. Kui kasutasite mõnd muud ühendusallikat, siis kinnitage ühenduse muutmise valik.
6. Sisestage SIM-kaardi PIN-kood.  
> Auto loob võrguga ühenduse.

### **i TÄHELEPANU**

Pange tähele, et P-SIM-i kaudu Interneti-ühenduse jaoks kasutataval SIM-kaardil ei tohi olla sama telefoninumber kui telefonis kasutataval SIM-kaardil. Kui seda nõuet eiratakse, ei ole võimalik kõnesid õigesti telefoni suunata. Seetõttu kasutage Interneti-ühenduse jaoks eraldi telefoninumberiga SIM-kaarti või andmekaarti, mis ei tegele telefonikõnedega ega saa seega telefoni funktsiooni segada.

### **Sellega seotud teave**

- Interneti-ühendusega auto\* (lk. 523)
- Puuduv või halb Interneti-ühendus (lk. 528)
- Automodemi sätted\* (lk. 526)

### **Automodemi sätted\***

Autole on lisatud modem, mille abil saab auto Interneti-ühenduse luua. Interneti-ühendust saab Wi-Fi kaudu jagada.

1. Vajutage ülavaates **Seaded**.
2. Vajutage **Side** → **Auto modemi Internet** ja valige seadistused.

- **Auto modemi Internet** – valige, kas Interneti-ühenduseks kasutatakse automodemit.
- **Andmete kasutus** – vastuvõetud ja saadetud andmete mahu nullimiseks valige **Lähtesta**.
- **Võrk**

**Vali sidefirma** – võrguoperaatori automaatne või käsitsi valimine.

**Andmerändlus** Kui märkeruut on märgitud, püüab automodem luua internetiühendust ka siis, kui auto on välisriigis ja koduvõrgust väljas. Pidage meeles, et sellega võivad kaasneda suured kulud. Kontrollige oma koduriigi teenusepakkuja andme-roamingi teenuse hinnakirja.

- **SIM-kaardi PIN**

**Muutke PIN-i** – sisestage kuni neli numbrit.

**Keelake PIN** – valige, kas SIM-kaardile juurdepääsuks küsitakse PIN-koodi.

- **Saada nõutav kood** – kasutatakse ettemaksuga kaardiga maksmiseks või kontojäägi kontrollimiseks. Funktsionaalsus oleb teenusepakkujast.

### **i TÄHELEPANU**

Pange tähele, et P-SIM-i kaudu Interneti-ühenduse jaoks kasutataval SIM-kaardil ei tohi olla sama telefoninumber kui telefonis kasutataval SIM-kaardil. Kui seda nõuet eiratakse, ei ole võimalik kõnesid õigesti telefoni suunata. Seetõttu kasutage Interneti-ühenduse jaoks eraldi telefoninumberiga SIM-kaarti või andmekaarti, mis ei tegele telefonikõnedega ega saa seega telefoni funktsiooni segada.

### **Sellega seotud teave**

- Auto Internetiga ühendamine automodemi (SIM-kaardi) abil (lk. 525)
- Puuduv või halb Interneti-ühendus (lk. 528)



## Auto Interneti-ühenduse jagamine Wi-Fi pääsupunkti kaudu

Kui auto on Internetiga ühendatud, saab seda jagada, et võimaldada seda kasutada ka muudes seadmetes<sup>14</sup>.

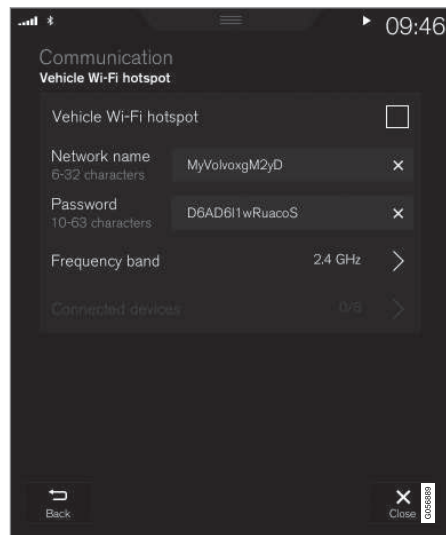

Võrguoperaator (SIM-kaart) peab toetama Interneti-ühenduse jagamist.

1. Vajutage ülavaates **Seaded**.

2. Vajutage **Side** → **Auto Wi-Fi pääsupunkt**.
3. Puudutage valikut **Võrgu nimi** ja andke võrguühendusele nimi.
4. Puudutage valikut **Parool** ja valige parool, mis tuleb sisestada ühendatavates seadmetes.
5. Puudutage valikut **Sagedusriba** ja määrake andmete edastamise sagedus. Sagedusriba valik ei ole kõigis riikides saadaval.
6. Sisse- või väljalülitamiseks tähistage või tühjendage funktsiooni **Auto Wi-Fi pääsupunkt** märkeruut.
7. Kui Wi-Fi on ühendusviisina kasutuses olnud, kinnitage ühenduse muutmiseks valikut.
  - > Nüüd saavad välisseadmed auto võrguga (Wi-Fi -pääsupunkt) ühenduse luua.

### **i** TÄHELEPANU

Wi-Fi-pääsupunkti aktiveerimine võib tuua kaasa lisakulusid võrguoperaatori poolt.

Küsiuge võrguoperaatorilt andmesidehindade teavet.

Ühendusolekut märgib keskekraani olekuribal olev sümbol.

Hetkel ühendatud seadmete kuvamiseks vajutage **Ühendatud seadmed**.

### Sellega seotud teave

- Keskekraani olekuriba tähised (lk. 118)
- Interneti-ühendusega auto\* (lk. 523)
- Puuduv või halb Interneti-ühendus (lk. 528)

<sup>14</sup> Ei kehti, kui auto on Internetiga ühendatud Wi-Fi kaudu.

## Puuduv või halb Interneti-ühendus

Interneti-ühendust mõjutavad tegurid  
Vahetatav andmemaht oleneb autos kasutatavast teenusest või rakendusest. Näiteks heli voogesitus võib vajada üsna suuri andmemahte, mis nõuab kvaliteetset ühendust ja tugevat signaali.

## Telefon auto suhtes

Interneti-ühenduse kiirus võib erineda olenevalt telefoni asukohast autos. Signaali tugevdamiseks pange telefon keskekraanile lähemale. Veenduge, et nende vahel ei ole häireid tekitavaid seadmeid.

## Telefon võrguoperaatori suhtes

Ühenduskiirus mobiilvõrgus oleneb mobiililevi tugevusest auto asukohas. Häired võivad ilmuda näiteks tunnelites, mägede vahel, sügavates orgudes ja siseruumides. Kiirus oleneb ka võrguoperaatoriga sõlmitud lepingust.

### TÄHELEPANU

Kui esineb andmesideprobleeme, võtke ühendust võrguoperaatoriga.

## Telefoni taaskäivitamine

Kui esineb probleem Interneti-ühendusega, võib abi olla telefoni taaskäivitamisest.

## Sellega seotud teave

- Interneti-ühendusega auto\* (lk. 523)
- Wi-Fi -pääsupunkti tehnoloogia ja turve (lk. 529)

## Wi-Fi -võrgu eemaldamine

Eemaldab võrgu, mida enam kasutada ei soovita.

1. Vajutage ülavaates **Seaded**.
2. Minge menüüsse **Side** → **Wi-Fi** → **Salvestatud võrgud**.
3. Puudutage katkestatava võrguühenduse kõrval **Unusta**.
4. Kinnitage valikut.
  - > Auto ei loo edaspidi enam võrguühendust automaatselt.

## Kõigi võrkude eemaldamine

Tehasesätetele lähtestamisel saab kõik võrgud korraga eemaldada. Pidage meeles, et kõik kasutajaandmed ja süsteemiseaded lähtestatakse tehaseseadetele.

## Sellega seotud teave

- Interneti-ühendusega auto\* (lk. 523)
- Puuduv või halb Interneti-ühendus (lk. 528)
- Sätete lähtestamine keskekraanil (lk. 128)
- Auto ühendamine Internetiga telefoni kaudu (Wi-Fi) (lk. 525)

## Wi-Fi -pääsupunkti tehnoloogia ja turve

Võimalikud võrgud, millega saab ühenduse luua.

Ühenduse saab luua ainult järgmiste võrkudega.

- Sagedusala – 2,4 või 5 GHz<sup>15</sup>.
- Standardid – 802.11 a/b/g/n.
- Turbesertifikaat – WPA2-AES-CCMP.

Auto Wi-Fi -süsteem on mõeldud autos olevate Wi-Fi -seadmete kasutamiseks.

Kui mitu seadet kasutavad sama sagedust, võib nende talitluses tõrkeid esineda.

### Sellega seotud teave

- Interneti-ühendusega auto\* (lk. 523)

## Kasutustingimused ja andmete jagamine

Esimene kord, kui teatud teenuseid ja rakendusi käivitatakse, võib ilmuda hüpikaken pealkirjadega **Tingimused ja Andmete ühiskasutus**.

Selle eesmärk on teavitada teid Volvo kasutustingimustest ja andmete jagamise eeskirjadest. Andmete jagamisega nõustudes nõustub kasutaja sellega, et autost saadetakse teatud andmeid. See on vajalik selleks, et teatud teenused ja rakendused oleksid täisfunktsionaalsed.

Võrguteenuste ja -rakenduste andme jagamise funktsioon on vaikimisi välja lülitatud<sup>16</sup>. Andmete jagamine tuleb sisse lülitada, et autos teatud võrguteenuseid ja -rakendusi kasutada. Andmete jagamist saab määrata keskekraani sätete menüüs või koos teenuste või rakenduste käivitamisega keskekraanil.

### Privaatsus ja andmete jagamine

2017. aasta novembris välja tulnud tarkvara-värskendusega lisati veebiteenustesse ja alla laaditud rakendustesse privaatsuse ja andmete jagamise sätted. Sätted leiata auto keskekraani sätete menüüst jaotisest **Privaatsus ja andmed**.

Sealt saate valida veebiteenused, millel on lubatud andmeid jagada. Sealt saab inaktiveerida ka andmete jagamise alla laaditud rakendustele. Pange tähele, et teenuseid ja rakendusi ei saa sihipäraselt kasutada, kui andmete jagamine on inaktiveeritud.

Pärast tehaseandmete taastamist või nt teeninduse külastust või tarkvaravärskendust võivad andmete jagamise sätted olla lähtestatud vaikesätetele. Sellisel juhul aktiveerige uuesti andmete jagamine veebiteenuste ja alla laaditud rakenduste jaoks.

<b>i TÄHELEPANU</b>
Privaatsuse ja andmete jagamise seaded on igal juhuprofiilil erinevad.

### Sellega seotud teave

- Andmete jagamine aktiveerimine ja inaktiveerimine (lk. 530)

<sup>15</sup> Igas riigis ei saa sagedusala valida.

<sup>16</sup> Ei kehti teenusele Volvo On Call\*.

## Andmete jagamise aktiveerimine ja inaktiveerimine

Andmete jagamise teenused ja rakendused tuleb määrata keskekraani seadete menüüs.

1. Vajutage keskekraani ülavaates **Seaded**.
2. Vajutage **Süsteem** → **Privaatsus ja andmed**.
3. Valige üksikute teenuste ja kõikide rakenduste andmete jagamise aktiveerimine või inaktiveerimine.

Kui veebiteenuste või allalaaditud rakenduste jaoks pole andmete jagamine aktiveeritud, siis saab seda teha nende käivitamisel keskekraanil. Teenuse esmakordsel käivitamisel (nt pärast tehaseandmete taastamist või teatud tarkvaravärskendusi) peate nõustuma veebiteenuseid puudutavate Volvo kasutustingimustega. Pange tähele, et andmete jagamine aktiveeritakse nendes teenustes või rakendustes, mille jaoks andmete jagamine heaks kiideti.

### TÄHELEPANU

Pärast Volvo teeninduse külastamist peate veebiteenuste ja rakenduste uuesti tööle rakendamiseks võib-olla andmete jagamise uuesti aktiveerida.

## Sellega seotud teave

- Kasutustingimused ja andmete jagamine (lk. 529)

## Andmete jagamine teenustega

Kui te pole aktiveerinud andmete jagamist veebiteenusele või alla laaditud rakendustele, saate seda teha koos nende käivitamisega keskekraanil. Teenuse käivitamisel esimest korda (nt pärast tehaseandmete taastamist või teatud tarkvaravärskendusi) peate nõustuma ka veebiteenuseid puudutavate Volvo kasutustingimustega.

## Andmete jagamise aktiveerimine teenuse käivitamisel

1. Valige aktiveeritav funktsioon või teenus.
  - > Kui kasutate teenust esimest korda ja samuti hiljem, nt. tehaseandmete taastamine või teatud tarkvaravärskendused, peate jätkamiseks esmalt nõustuma veebiteenuseid puudutavate Volvo kasutustingimustega.

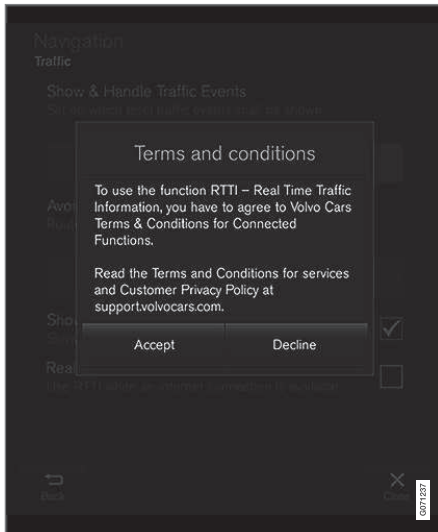

2. Valige andmete jagamine teenusega või tühistage.

Kui nõustute, aktiveeritakse andmete jagamine ja saate hakata teenust kasutama.

## Andmete jagamise aktiveerimine rakenduse käivitamisel

Andmete jagamise lubamiseks rakendusega, mille jaoks on funktsiooni vaja, käivitage rakendus ja puudutage hüppikaknas valikut **Luba**.

Saate andmete jagamise teenuste ja rakendustega inaktiveerida sätete menüüst jaotises **Süsteem → Privaatsus ja andmed → Andmete ühiskasutus**.

## Kõvaketta salvestusruum

Saate vaadata, kui palju vaba ruumi on auto kõvakettal.

Kuvatakse auto kõvaketta mäluteave, sh kogumaht, saadaolev maht ja see, kui palju ruumi kasutatakse installitud rakenduste jaoks.

Teave on saadaval valikus **Seaded →**

**Süsteem → Süsteemiteave → Mäluseade**.

## Sellega seotud teave

- Rakendused (lk. 490)

## Heli ja meediumit käsitlevad litsentsilepingud

Litsents on leping, mis annab õiguse teatud toimingute tegemiseks või kasutada kellelegi teisele antud luba vastavuses lepingus toodud nõuete ja tingimustega. Järgnev suuremalt osalt inglisekeelne tekst on Volvo leping tootja/arendajaga.

### Bowers & Wilkins



Bowers & Wilkins ja B&W on B&W Group Ltd kaubamärgid. Nautilus on B&W Group Ltd kaubamärk. Kevlar on DuPont registreeritud kaubamärk.

### Dirac Unison®



Dirac Unison kaashaldab valjuhääldite sagedust, ajastust ning paigutust parima bassi ja helipildi tagamiseks. See võimaldab erinevate esinemiskohtade akustilisi eripärasid tõetruult imiteerida. Dirac Unison Dirac Unison juhib ülitäpse helilise mõõtmise alusel kõiki valjuhääldeid keeruliste logaritmid abil. Nagu orkestri dirigent tagab see, et kõik valjuhääldid töötaksid täiuslikus kooskõlas.

### DivX®



DivX®, DivX Certified® ja seonduvad logod on ettevõtte DivX, LLC kaubamärgid ning neid kasutatakse litsentsi asusel.

See DivX Certified® seade esitab DivX® Home Theater videofaile kuni eraldusvõimega 576p (sh .avi, .divx). Digivideote loomiseks, esitamiseks ja voogedastamiseks laadige alla tasuta tarkvara aadressilt [www.divx.com](http://www.divx.com).

DIVX VIDEO-ON-DEMAND KOHTA: See DivX Certified® seade peab ostetud DivX Video-on-Demand (VOD) nõudevideote esitamiseks registreeritud olema. Hankige reigstreerimiskood DivX VOD valikust seadme seadistuste menüüs. Lisateabe saamiseks ja registreerimise lõpule viimiseks avage veebiaadress [vod.divx.com](http://vod.divx.com).

### Patendinumbrid

Seade on kaitstud järgmiste USA patendiametit registreeritud patentidega. 7,295,673; 7,460,668; 7,515,710; 8,656,183; 8,731,369; RE45,052

Gracenote®



Osa sisust on © Gracenote või selle tarnijate autorikaitsega.

Gracenote, Gracenote logo ja logo tüüp, "Powered by Gracenote" ja Gracenote MusicID on ettevõtte Gracenote, Inc. USA-s ja muudes riikides registreeritud kaubamärgid või kaubamärgid.

### **Gracenote® lõppkasutaja litsentsileping**

See programm või seade sisaldab tarkvara ettevõttelt Gracenote, Inc. asukohaga Emeryville, California, USA („Gracenote“). Gracenote'ilt pärinev tarkvara („Gracenote'i tarkvara“) aktiveerib selle programmi plaadi ja/või faili tuvastamiseks ja muusikaga seotud teabe, sh nime, artisti, pala ja pealkirja („Gracenote'i andmed“) hankimiseks võrguserveritest või manusandmebaasidest (ühise nimetusega „Gracenote'i teenused“) ning muudeks toiminguteks. Gracenote'i andmeid võite kasutada ainult selle programmi või seadme jaoks ette nähtud lõppkasutajafunktsioonide kohaselt.

Nõustute Gracenote'i andmeid, Gracenote'i tarkvara ja Gracenote'i servereid kasutama ainult isiklikul mitteäriksel otstarbel. Nõustute, et te ei määra, kopeeri, edasta ega anna Gracenote'i tarkvara ega mis tahes Gracenote'i andmeid üle ühelegi kolmandale isikule. NÕUSTUTE, ET KASUTATE GRACENOTE'I ANDMEID, GRACENOTE'I TARKVARA JA GRACENOTE'I SERVEREID AINULT SELLES LEPINGUS SÄTESTATUD VIISIL.

Nõustute, et nende piirangute rikkumisel kaotate lihlitsentsi kasutada Gracenote'i andmeid, Gracenote'i tarkvara ja Gracenote'i servereid. Teie litsentsi lõpetamisel nõustute loobuma Gracenote'i andmete, Gracenote'i tarkvara ja Gracenote'i serverite kasutamisest. Gracenote'il on kõigi Gracenote'i andmete, Gracenote'i tarkvara ja Gracenote'i serverite osas ainuõigused, sh omanikuõigused. Gracenote ei ole ühelgi juhul kohustatud teile maksma teie edastatud mis tahes teabe eest. Nõustute, et Gracenote, Inc. võib sellest lepingust lähtuvalt ettevõtte õigusi enda nimel otse teie suhtes kehtestada.

Gracenote'i teenus kasutab ainulaadset identifikaatorit, et jälgida päringuid statistilisel eesmärgil. Juhuslikkuse alusel määratud numbriliste identifikaatorite abil loendab Gracenote'i teenus päringuid nii, et teie isik jääb anonüümseks. Lisateavet leiate Gracenote'i teenust puudutavate Gracenote'i privaatsuseeskirjade veebilehelt.

Gracenote'i tarkvara ning kõik Gracenote'i juurde kuuluvad andmed on teie kasutada põhimõttel „nii nagu on“. Gracenote ei anna Gracenote'i andmebaasis olevate andmete täpsusele mingeid lubadusi ega garantiisid, otseseid ega kaudseid. Gracenote jätab endale õiguse kustutada kõik andmed Gracenote'i serveritest või muuta Gracenote'i äranägemise järgi andmete kategooriaid. Gracenote ei anna mingit garantiid, et Gracenote'i tarkvara või Gracenote'i serverid on tõrkevabad või et Gracenote'i serverite töös ei esine katkestusi. Gracenote'il ei ole mingit kohustust edastada teile uusi, täiustatud või täiendavaid andmetüpe või -kategooriaid, mida Gracenote võib tulevikus välja anda. Ettevõtte jätab endale õiguse lõpetada oma teenuste pakkumine mis tahes ajal.

GRACENOTE ÜTLEB LAHTI MIS TAHES GARANTIIDEST, NII OTSESTEST KUI KA KAUDSETEST, SEALHULGAS, KUID MITTE AINULT, KAUDSETEST KAUBANDUSLIKELE NÕUETELE VASTAVUSE, KONKREETSEKS EESMÄRGIKS SOBIVUSE JA OMANDIÕIGUSTE GARANTIIDEST NING GARANTIIST, ET INTELLEKTUAALOMANDIÕIGUSI EI OLE RIKUTUD. GRACENOTE EI VASTUTA TAGAJÄRGEDE EEST, MIS TULENEVAD TEIEPOOLSEST GRACENOTE'I TARKVARA VÕI GRACENOTE'I SERVERI KASUTAMISEST. GRACENOTE EI VASTUTA SEADME KASUTAMISEST TULENEVATE MIS TAHES KAH-



◀◀ JUSTUSE EGA SAAMATA JÄÄNUD KASUMI  
VÕI TULUDE EEST.

© Gracernote, Inc. 2009

**Sensus software**

This software uses parts of sources from clib2 and Prex Embedded Real-time OS - Source (Copyright (c) 1982, 1986, 1991, 1993, 1994), and Quercus Robusta (Copyright (c) 1990, 1993), The Regents of the University of California. All or some portions are derived from material licensed to the University of California by American Telephone and Telegraph Co. or Unix System Laboratories, Inc. and are reproduced herein with the permission of UNIX System Laboratories, Inc. Redistribution and use in source and binary forms, with or without modification, are permitted provided that the following conditions are met: Redistributions of source code must retain the above copyright notice, this list of conditions and the following disclaimer. Redistributions in binary form must reproduce the above copyright notice, this list of conditions and the following disclaimer in the documentation and/or other materials provided with the distribution. Neither the name of the <ORGANIZATION> nor the names of its contributors may be used to endorse or promote products derived from this software without specific prior written permission. THIS SOFTWARE IS PROVIDED

BY THE COPYRIGHT HOLDERS AND CONTRIBUTORS "AS IS" AND ANY EXPRESS OR IMPLIED WARRANTIES, INCLUDING, BUT NOT LIMITED TO, THE IMPLIED WARRANTIES OF MERCHANTABILITY AND FITNESS FOR A PARTICULAR PURPOSE ARE DISCLAIMED. IN NO EVENT SHALL THE COPYRIGHT OWNER OR CONTRIBUTORS BE LIABLE FOR ANY DIRECT, INDIRECT, INCIDENTAL, SPECIAL, EXEMPLARY, OR CONSEQUENTIAL DAMAGES (INCLUDING, BUT NOT LIMITED TO, PROCUREMENT OF SUBSTITUTE GOODS OR SERVICES; LOSS OF USE, DATA, OR PROFITS; OR BUSINESS INTERRUPTION) HOWEVER CAUSED AND ON ANY THEORY OF LIABILITY, WHETHER IN CONTRACT, STRICT LIABILITY, OR TORT (INCLUDING NEGLIGENCE OR OTHERWISE) ARISING IN ANY WAY OUT OF THE USE OF THIS SOFTWARE, EVEN IF ADVISED OF THE POSSIBILITY OF SUCH DAMAGE.

This software is based in part on the work of the Independent JPEG Group.

This software uses parts of sources from "libtess". The Original Code is: OpenGL Sample Implementation, Version 1.2.1, released January 26, 2000, developed by Silicon Graphics, Inc. The Original Code is Copyright (c) 1991-2000 Silicon Graphics, Inc. Copyright in any portions created by third

parties is as indicated elsewhere herein. All Rights Reserved. Copyright (C) [1991-2000] Silicon Graphics, Inc. All Rights Reserved. Permission is hereby granted, free of charge, to any person obtaining a copy of this software and associated documentation files (the "Software"), to deal in the Software without restriction, including without limitation the rights to use, copy, modify, merge, publish, distribute, sublicense, and/or sell copies of the Software, and to permit persons to whom the Software is furnished to do so, subject to the following conditions: The above copyright notice including the dates of first publication and either this permission notice or a reference to <http://oss.sgi.com/projects/FreeB/> shall be included in all copies or substantial portions of the Software. THE SOFTWARE IS PROVIDED "AS IS", WITHOUT WARRANTY OF ANY KIND, EXPRESS OR IMPLIED, INCLUDING BUT NOT LIMITED TO THE WARRANTIES OF MERCHANTABILITY, FITNESS FOR A PARTICULAR PURPOSE AND NONINFRINGEMENT. IN NO EVENT SHALL SILICON GRAPHICS, INC. BE LIABLE FOR ANY CLAIM, DAMAGES OR OTHER LIABILITY, WHETHER IN AN ACTION OF CONTRACT, TORT OR OTHERWISE, ARISING FROM, OUT OF OR IN CONNECTION WITH THE SOFTWARE OR THE USE OR OTHER DEALINGS IN THE SOFTWARE. Except as contained in this



notice, the name of Silicon Graphics, Inc. shall not be used in advertising or otherwise to promote the sale, use or other dealings in this Software without prior written authorization from Silicon Graphics, Inc.

This software is based in parts on the work of the FreeType Team.

This software uses parts of SSLeay Library: Copyright (C) 1995-1998 Eric Young (eay@cryptsoft.com). All rights reserved

### Linux software

This product contains software licensed under GNU General Public License (GPL) or GNU Lesser General Public License (LGPL), etc.

You have the right of acquisition, modification, and distribution of the source code of the GPL/LGPL software.

You may download Source Code from the following website at no charge: [http://www.embedded-carmultimedia.jp/linux/oss/download/TVM\\_8351\\_013](http://www.embedded-carmultimedia.jp/linux/oss/download/TVM_8351_013)

The website provides the Source Code "As Is" and without warranty of any kind.

By downloading Source Code, you expressly assume all risk and liability associated with downloading and using the Source Code and complying with the user agreements that accompany each Source Code.

Please note that we cannot respond to any inquiries regarding the source code.

### camellia:1.2.0

Copyright (c) 2006, 2007

NTT (Nippon Telegraph and Telephone Corporation). All rights reserved.

Redistribution and use in source and binary forms, with or without modification, are permitted provided that the following conditions are met:

1. Redistributions of source code must retain the above copyright notice, this list of conditions and the following disclaimer as the first lines of this file unmodified.
2. Redistributions in binary form must reproduce the above copyright notice, this list of conditions and the following disclaimer in the documentation and/or other materials provided with the distribution.

THIS SOFTWARE IS PROVIDED BY NTT ``AS IS'' AND ANY EXPRESS OR IMPLIED WARRANTIES, INCLUDING, BUT NOT LIMITED TO, THE IMPLIED WARRANTIES OF MERCHANTABILITY AND FITNESS FOR A PARTICULAR PURPOSE ARE DISCLAIMED. IN NO EVENT SHALL NTT BE LIABLE FOR ANY DIRECT, INDIRECT, INCIDENTAL, SPECIAL, EXEMPLARY, OR CONSEQUENTIAL DAMAGES (INCLUDING,

BUT NOT LIMITED TO, PROCUREMENT OF SUBSTITUTE GOODS OR SERVICES; LOSS OF USE, DATA, OR PROFITS; OR BUSINESS INTERRUPTION) HOWEVER CAUSED AND ON ANY THEORY OF LIABILITY, WHETHER IN CONTRACT, STRICT LIABILITY, OR TORT (INCLUDING NEGLIGENCE OR OTHERWISE) ARISING IN ANY WAY OUT OF THE USE OF THIS SOFTWARE, EVEN IF ADVISED OF THE POSSIBILITY OF SUCH DAMAGE.

### Unicode: 5.1.0

COPYRIGHT AND PERMISSION NOTICE

Copyright c 1991-2013 Unicode, Inc. All rights reserved. Distributed under the Terms of Use in <http://www.unicode.org/copyright.html>.

Permission is hereby granted, free of charge, to any person obtaining a copy of the Unicode data files and any associated documentation (the "Data Files") or Unicode software and any associated documentation (the "Software") to deal in the Data Files or Software without restriction, including without limitation the rights to use, copy, modify, merge, publish, distribute, and/or sell copies of the Data Files or Software, and to permit persons to whom the Data Files or Software are furnished to do so, provided that (a) the above copyright notice(s) and this permission notice appear with all copies of the Data Files or Software, (b) both the above copyright notice(s) and this





◀ permission notice appear in associated documentation, and (c) there is clear notice in each modified Data File or in the Software as well as in the documentation associated with the Data File(s) or Software that the data or software has been modified.

THE DATA FILES AND SOFTWARE ARE PROVIDED "AS IS", WITHOUT WARRANTY OF ANY KIND, EXPRESS OR IMPLIED, INCLUDING BUT NOT LIMITED TO THE WARRANTIES OF MERCHANTABILITY, FITNESS FOR A PARTICULAR PURPOSE AND NONINFRINGEMENT OF THIRD PARTY RIGHTS. IN NO EVENT SHALL THE COPYRIGHT HOLDER OR HOLDERS INCLUDED IN THIS NOTICE BE LIABLE FOR ANY CLAIM, OR ANY SPECIAL INDIRECT OR CONSEQUENTIAL DAMAGES, OR ANY DAMAGES WHATSOEVER RESULTING FROM LOSS OF USE, DATA OR PROFITS,

WHETHER IN AN ACTION OF CONTRACT, NEGLIGENCE OR OTHER TORTIOUS ACTION, ARISING OUT OF OR IN CONNECTION WITH THE USE OR PERFORMANCE OF THE DATA FILES OR SOFTWARE.

Except as contained in this notice, the name of a copyright holder shall not be used in advertising or otherwise to promote the sale, use or other dealings in these Data Files or Software without prior written authorization of the copyright holder.

## Vastavusdeklaratsioon

 <b>MITSUBISHI ELECTRIC</b> <small>Changex21 for the Better</small>		<b>MITSUBISHI ELECTRIC CORPORATION</b> SANDA WORKS <small>2-3-33, Miwa, Sanda-city, Hyogo, 669-1513, Japan                  Phone: 01476180262</small>	
<b>DECLARATION of CONFORMITY</b>			
<b>For</b>			
		Product: Audio Navigation Unit Model: NR-0V	
Supplied by Mitsubishi Electric Corporation Sanda Works 2-3-33, Miwa, Sanda-city, Hyogo, 669-1513, Japan		Technical File held by Mitsubishi Electric Corporation Sanda Works 2-3-33, Miwa, Sanda-city, Hyogo, 669-1513, Japan	
<b>R&amp;TE Directive (Safety)</b>		Standard used for comply EN 60950-1: 2006 + Amd.11: 2009 + Amd.1: 2010 + Amd.12: 2011 + Amd.2: 2013 EN 62479: 2011	
<b>RE Directive (EMC)</b>		EN 301 489-1 V2.1.1: 2017-02 EN 301 489-17 V3.3.1: 2017-02	
<b>RE Directive (Spectrum)</b>		EN 300 328 V2.2.1: 2016-11 EN 303 345 V1.1.7: 2017-03(Final Draft)	
<b>Means of Conformity</b> We declare under our sole responsibility that the Product (s) is conformity with the essential requirements and other relevant requirements of the Radio Equipment (RE) Directive (2014/53/EU).			
Date of issue: May 30, 2017			
Signature of Responsible Person:		 Hirotsuka Minato Senior Manager Design B Car Multimedia Manufacturing-A Dept. MITSUBISHI ELECTRIC CORPORATION SANDA WORKS Minato.Hirotsuka@sp.MitsubishiElectric.co.jp	

Riik/piirkond	
Brasiilia:	<div data-bbox="225 206 370 353" data-label="Image"> </div> <p data-bbox="225 374 1465 421">Este equipamento opera em caráter secundário isto e, não tem direito a proteção contra interferência prejudicial, mesmo tipo, e não pode causar interferência a sistemas operando em caráter primário.</p> <p data-bbox="225 434 616 456">Para consultas, visite: <a href="http://www.anatel.gov.br">www.anatel.gov.br</a></p>
EU:	<div data-bbox="225 477 303 555" data-label="Image"> </div> <p data-bbox="225 575 1222 598">Tootja: Mitsubishi Electric Corporation Sanda Works 2-3-33, Miwa, Sanda-city. Hyogo, 669-1513, Japan</p> <p data-bbox="225 611 1382 633">Mitsubishi Electric Corporation kinnitab, et seda tüüpi raadioseade [helinavigeerimisseade] vastab direktiivile 2014/53/EL.</p> <p data-bbox="225 647 775 669">Lisateavet otsige tugiinfost aadressil <a href="http://www.volvocars.com">www.volvocars.com</a>.</p>
Araabia Ühendemiraadid:	<div data-bbox="225 692 370 837" data-label="Image"> </div>



<b>Riik/piirkond</b>	
Kasahstan	 <p>Mudeli nimetus: NR OV Tootja: Mitsubishi Electric Corporation Eksportmaad: Jaapan</p>

Riik/piirkond	
Hiina:	<p>1.</p> <ul style="list-style-type: none"> <li>■ 使用频率：2.4 - 2.4835 GHz</li> <li>■ 等效全向辐射功率 (EIRP)： 天线增益 &lt; 10dBi 时： ≤100 mW 或 ≤20 dBm ①</li> <li>■ 最大功率谱密度： 天线增益 &lt; 10dBi 时： ≤20 dBm / MHz (EIRP) ①</li> <li>■ 载频容限： 20 ppm</li> <li>■ 带外发射功率 (在 2.4-2.4835GHz 频段以外) ≤-80 dBm / Hz (EIRP)</li> <li>■ 杂散发射 (辐射) 功率 (对应载波 ±2.5 倍信道带宽以外)： <ul style="list-style-type: none"> <li>● ≤-36 dBm / 100 kHz (30 - 1000 MHz)</li> <li>● ≤-33 dBm / 100 kHz (2.4 - 2.4835 GHz)</li> <li>● ≤-40 dBm / 1 MHz (3.4 - 3.53 GHz)</li> <li>● ≤-40 dBm / 1 MHz (5.725 - 5.85 GHz)</li> <li>● ≤-30 dBm / 1 MHz (其它 1 - 12.75 GHz)</li> </ul> </li> </ul> <p>2. 不得擅自更改发射频率、加大发射功率 (包括额外加装射频功率放大器)，不得擅自外接天线或改用其它发射天线；</p> <p>3. 使用时不得对各种合法的无线电通信业务产生有害干扰；一旦发现有干扰现象时，应立即停止使用，并采取措施消除干扰后方可继续使用；</p> <p>4. 使用微功率无线电设备，必须忍受各种无线电业务的干扰或工业、科学及医疗应用设备的辐射干扰；</p> <p>5. 不得在飞机和机场附近使用。</p>



Riik/piirkond	
Korea:	<p>B 급 기기 (가정용 방송통신기자재)</p> <p>이 기기는 가정용(B 급) 전자파적합기기로서 주로 가정에서 사용하는 것을 목적으로 하며, 모든 지역에서 사용할 수 있습니다.</p> <p>해당 무선설비는 전파혼신 가능성이 있으므로 인명안전과 관련된 서비스는 할 수 없습니다.</p>
Malaysia:	<div data-bbox="225 400 371 546" style="border: 1px solid black; padding: 5px; text-align: center;">  </div> <p>This device has been certified under the Communications &amp; Multimedia Act of 1998, Communications and Multimedia (Technical Standards) Regulations 2000. To retrieve your device's serial number, please visit (<a href="http://www.volvocars.com/intl/support">www.volvocars.com/intl/support</a>) and search for "SIRIM Label Verification".</p> <p>Device category: Navigation equipment for vehicle (Bluetooth)</p> <p>Model: NR-0V</p> <p>Type Approval No.: RDBV/29A/1118/S(18-4233), RDBV/23A/1018/S(18-4231)</p>

Riik/piirkond	
Mehhiko:	
Taiwan:	<p>低功率電波輻射性電機管理辦法</p> <p>第十二條</p> <p>經型式認證合格之低功率射頻電機，非經許可，公司、商號或使用者均不得擅自變更頻率、加大功率或變更原設計之特性及功能。</p> <p>第十四條</p> <p>低功率射頻電機之使用不得影響飛航安全及干擾合法通信；經發現有干擾現象時，應立停用，改善至無干擾時方得繼續使用。前項合法通信，指依電信法規定作業之無線電通信。低功率射頻電機須忍受合法通信或工業、科學及醫療用電波輻射性電機設備之干擾。</p>

### Sellea seotud teave

- Heli, meedium ja Internet (lk. 488)
- Interneti-ühendusega auto\* (lk. 523)
- Media player (lk. 499)
- Gracenote® (lk. 503)
- Sensus - ühenduvus ja meelelahutus võrgus (lk. 31)





RATTAD JA REHVID

## Rehvid

Rehvide eesmärk on kanda raskust, tagada hea haardumine teekattega, summutada vibratsioone ja kaitsta rattast kulumise eest. Rehvid mõjutavad paljuski auto sõiduomadusi. Rehvitüüp, mõõdud, rehvirõhk ja kiirus on autosõitu mõjutavad olulised faktorid.

Autol on rehvid, mille andmed leiате juhipoolel uksepostil olevalt rehvideabe kleebiselt (esi- ja tagakse vahel).

### HOIATUS

Vigastatud rehvi võib põhjustada auto juhtivuse kadumist.

## Soovitatud rehvid

Tarnimise ajal on auto varustatud Volvo originaalrehvidega, mille küljel on tähis VOL<sup>1</sup>. Need rehvid on auto jaoks täpselt kohandatud. Rehvide vahetamisel peab ka uutel rehvidel heade sõiduomaduste, mugavuse ja kütusekulu tagamiseks olema vastav tähis.

## Uued rehvid

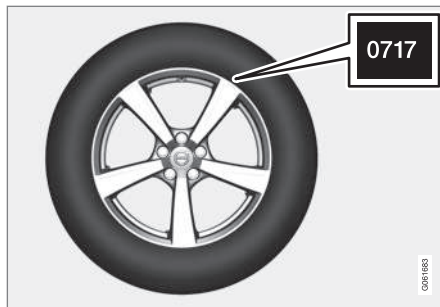

Rehvid on aeguv toode. Paari aasta pärast hakkavad nad kõvenema ning samal ajal hakkab ka nende haardevõime/omadused järk-järgult halvenema. Seepärast püüa rehvide vahetamisel kasutada võimalikult uusi rehve. See on eriti oluline talverehvide puhul. Numbrikoodi neli viimast numbrit tähistavad tootmise nädalat ja aastat. Tegemist on rehvi DOT-märgistusega (Department of Transportation) ja see märgitakse nelja numbriga, näiteks numbriga 0717. See rehvi on valmistatud 2017. aasta 7. nädalal.

## Rehvi vanus

Kõiki üle kuue aasta vanuseid rehve tuleb lasta spetsialistil kontrollida isegi siis, kui rehvil ei ole nähtavaid kahjustusi. Rehvid vananevad ja lagunevad isegi siis, kui neid kasutatakse vähe

või ei kasutata üldse. Seetõttu võivad nende omadused halveneda. See kehtib kõikide rehvide kohta, mis hilisemaks kasutamiseks alles hoitakse. Välisteks märkideks, mis näitavad rehvi kasutuskõlbmatust, on nt praod või värvi muutused.

## Rehvide säästmine

- Veenduge, et rehvirõhk on õige.
- Vältige järske kiirendusi, pidurdusi ja kurvide kiiret läbimist.
- Rehvide kulumine suureneb kiiruse kasvades.
- Rataste õige joendus on väga oluline.
- Kui kokkujooks on vale, suureneb rehvide kulumine ja sõidumugavus halveneb.
- Rehvide pöörlemissuund peab nende kogu kasutusaja jooksul olema sama.
- Rehvide vahetamisel tuleb kõige suurema muustrisügavusega rehvid paigaldada taga teljele, et vähendada ülejuhitavuse ohtu järsul pidurdamisel.
- Kui sõidate üle äärekivi või läbi sügava löökaugu, võite rehvi ja/või velgi jäädavalt kahjustada.

## Rehvide ümbertõstmine

Rehvide ümbertõstmine pole kohustuslik. Juhimisvõtet, rehvirõhk, ilmastiku- ja teeolud

<sup>1</sup> Teatud rehvimõõtude korral võib esineda kõrvalekaldeid.

mõjutavad rehvide vananemis- ja kulumiskii-  
rust. Vale rehvirõhk põhjustab rehvide ebaüht-  
last kulumist.

Mustrisügavuse erinevuste ja kulumisjälgede  
tekke vältimiseks tuleks eesmisi ja tagumisi  
rehve omavahel vahetada. Esimene vahetus  
tuleks läbi viia u 5000 km (umbes 3100 miili)  
järel ning seejärel iga 10 000 km (umbes  
6200 miili) järel.

Volvo soovib pöörduda volitatud Volvo  
teenindusse, kui turvisemustri jääksügavuse  
mõõtmise osas tekib küsimusi. Kui rehvid on  
juba oluliselt erinevalt kulunud (turvisemustri  
sügavuse erinevus on > 1 mm), tuleb vähem  
kulunud rehvid paigutada tagatellele. Alajuhi-  
tavust on tavaliselt kergem korrigeerida kui  
ülejuhitavust ning see põhjustab auto liikumise  
sirgjoonel, erinevalt ülejuhitavusest, mille tõttu  
auto tagaosa hakkab küljele libisema ja auto  
võib juhitavuse täiesti kaotada. See on põhjus,  
miks tagarattad ei tohi kunagi esirattastest  
varem haarduvust kaotada.

### Rataste ja rehvide hoistamine

Rataste (rehv on veljele paigaldatud) hoista-  
misel tuleks need üles tõsta või asetada külili  
põrandale.

Rehvid, mida pole veljele paigaldatud, tuleks  
asetada külili või püsti (mitte riputada).

### ! TÄHTIS TEAVE

Rehve tuleks hoida jahedas kuivas pimedas  
kohas (mitte kunagi lahustite, bensiini, õli  
jne lähedal).

### ⚠ HOIATUS

- Volvo velje- ja rehvimõõdud vastavad  
stabiilsust ja sõiduomadusi puudutava-  
tele rangetele nõuetele. Sobimatu suu-  
rusega veljed ja rehvid võivad halvasti  
mõjutada auto stabiilsust ja juhitavust.
- Garantii korras ei hüvitata sobimatu  
kombinatsiooniga velgedest ja rehvi-  
dest põhjustatud kahjustusi. Volvo ei  
vastuta sellisest paigaldusest tingitud  
surmajuhtumi, kehavigastuse või mis  
tahes materiaalse kahju eest.

### Sellega seotud teave

- Rehvirõhu kontrollimine (lk. 548)
- Rehvi pöörlemissuund (lk. 547)
- Rehvide kulumismärgised (lk. 547)
- Rehvirõhu seiresüsteem\* (lk. 550)
- Ajutine rehviparanduskomplekt (lk. 561)
- Rehvi mõõdutähis (lk. 545)
- Kinnitatud ratta- ja rehvisuurused  
(lk. 655)
- Laadimissoovitused (lk. 575)

### Rehvi mõõdutähis

Rehvimõõdud, koormusindeks ja kiirusklass.  
Autol on kinnitus, mis kehtib sõidukile kui  
vikule koos teatud velgede ja rehvide kombi-  
natsiooniga.

### Mõõtude tähistus

Kõikidel rehvidel on vastavad mõõtude tähis-  
tused, nt 245/45 R18 100 W.

245	Rehvilaius (mm)
45	Rehvikülje kõrguse ja rehvilaiuse suhe (%)
R	Radiaalrehv
18	Veljediameter tollides
100	Maksimaalse lubatud rehvikoormuse koodid, rehvikoormuse indeks (LI)
W	Maksimaalse lubatud kiiruse kood (SS). (Antud juhul 270 km/h (168 mph).)

### Koormusindeks

Igal rehvil on teatud kandevõime, mida näitab  
koormusindeks (LI). Rehvide vajalik kande-  
võime oleneb auto kaalust.

### Kiirusklass

Iga rehvi jaoks kehtib teatud maksimaalne kii-  
rus. Rehvi kiirusklass SS (Speed Symbol) peab



## RATTAD JA REHVID

- ◀◀ olema vähemalt niisama suur kui auto tippkiirus. Tabelis on näidatud iga kiirusklassi maksimaalne lubatud kiirus (SS). Ainsad rehvid, millele need eeskirjad ei kehti, on talverehvid<sup>2</sup>. Selliste rehvide kasutamisel ei tohi ületada rehvidele lubatud suurimat kiirust Nt Q-kiirusklassi rehvidega ei tohi sõita kiiremini kui 160 km/h (100 mph). Teeolud ja liikluseeskiri määravad suurima sõidukiiruse, mitte rehvide kiirusklass.

<b>i TÄHELEPANU</b>
Maksimaalne lubatud kiirus on märgitud tabelis.

Q	160 km/h (100 mph) (kasutatakse vaid talverehvidel)
T	190 km/h (118 mph)
H	210 km/h (130 mph)
V	240 km/h (149 mph)
W	270 km/h (168 mph)
Y	300 km/h (186 mph)

### **⚠ HOIATUS**

Rehvide väikseim lubatud koormusindeks (LI) ja kiirusklass (SS) iga vastava mootoriversioni jaoks on esitatud kasutusjuhendi tehniliste andmete tabelis. Liiga madala koormusindeksi või kiirusklassi korral võib rehvi ülekuumeneda ja kahjustuda.

#### **Sellega seotud teave**

- Rehvid (lk. 544)
- Rataste (velgede) mõõdutähis (lk. 546)
- Kinnitatud ratta- ja rehvisuurused (lk. 655)
- Minimaalne lubatud rehvi koormusindeks ja rehvide kiirusklass (lk. 656)

### **Rataste (velgede) mõõdutähis**

Ratta ja velje ettenähtud mõõdud peavad vastama alljärgnevas tabelis toodud näide-tele.

Autol on kinnitus, mis kehtib sõidukile kui teravikule koos teatud velgede ja rehvide kombinatsiooniga.

Velgedel on vastavad mõõtude tähistused, nt: 8Jx18x42.

8	Veljelaius tollides
J	Veljeääriku profiil
18	Veljediameter tollides
42	Laius mm-tes (vahemaa ratta keskmest rummu kontaktpinnani)

#### **Sellega seotud teave**

- Rehvid (lk. 544)
- Rehvi mõõdutähis (lk. 545)
- Kinnitatud ratta- ja rehvisuurused (lk. 655)

<sup>2</sup> See puudutab nii metallnaastudega kui ilma metallnaastudeta rehve.

## Rehvi pöörlemissuund

Sellise rehvimustriga rehvidel, mis on mõeldud ainult ühes suunas pöörlemiseks, on pöörlemissuund tähistatud noolega.

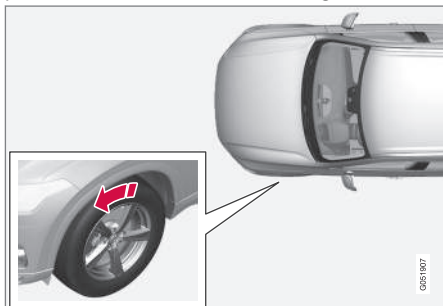

Nool osutab rehvi pöörlemissuunda.

- Rehvi peab kogu oma kasutusea jooksul alati pöörlema samas suunas.
- Rehvi asukoht tohib vahetuda ainult esi- ja tagaratta vahel, mitte kunagi vasak- ja parempoolse ratta vahel.
- Rehvi ebaõigel paigaldamisel halvenevad oluliselt auto pidurdusomadused ja võime lükata eest vihma ja lõrtsi.
- Suurema mustrisügavusega rehvid tuleb alati paigaldada auto taha (vähendamaks külglibisemise ohtu).

## TÄHELEPANU

Veenduge, et mõlemad rattapaarid on sama tüüpi ja sama mõõduga ja ka sama marki.

### Sellega seotud teave

- Rehvid (lk. 544)

## Rehvide kulumismärgised

Rehvide kulumismärgised näitavad rehvimustrisügavust.

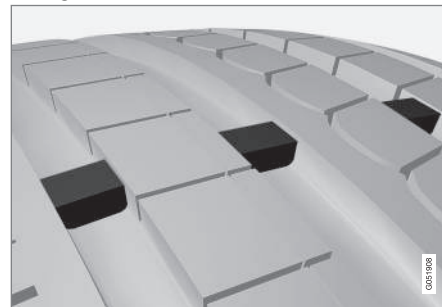

Rehvimustrisügavuse näit on rehvisoontega risti olev kitsas riba. Rehvi küljel on tähed TWI (Tread Wear Indicator). Kui rehvimustrisügavus on kuni 1,6 mm (1/16 tolli), on muster kulumismärgisega ühesügavune. Vahetage nii kiiresti kui võimalik uute vastu. Pidage meeles, et väikese mustrisügavusega rehvidel on vihm ja lumes väga halb haarduvus.

### Sellega seotud teave

- Rehvid (lk. 544)

## Rehvirõhu kontrollimine

Õige rehvirõhk aitab parandada sõidustabiilsust, säästa kütust ja pikendada rehvide eluiga.

Rehvirõhk aja jooksul väheneb, see on normaalne nähtus. Rehvirõhk muutub ka välis-temperatuuri tõttu. Liiga madala rehvirõhuga sõites võivad rehvid üle kuumeneda ja kahjustuda. Rehvirõhk mõjutab sõidumugavust, sõidumüra ning juhitavust.

Kontrollige rehvirõhke igas kuus. Kasutage külmades rehvides soovitatud rehvirõhku, et tagada hea toimivus. Liiga madal või kõrge rehvirõhk võib põhjustada rehvide ebaühtlast kulumist.

### HOIATUS

- Liiga madal rehvirõhk on rehvikahjustuste peamine põhjus ja võib endaga kaasa tuua rehvi pragunemise, mustri eraldumise või rehvi purunemise ning juhitavuse kadumise ja kehavigastuse.
- Liiga madala rõhuga rehvid vähendavad auto kandevõimet.

## Külmad rehvid

Rehvirõhku tuleb kontrollida siis, kui rehvid on külmad. Külmadel rehvidel on ümbritseva õhuga sama temperatuur. See temperatuur saavutatakse tavaliselt vähemalt 3 tundi pärast auto parkimist.

Kui olete läbinud ligikaudu 1,6 km (1 miili), on rehvid soojad. Kui peate rehvide pumpamiseks sõitma kaugemale, märkige esmalt rehvirõhk üles ja seejärel pumbake sihtkohta jõudes ettenähtud rõhuni.

Kui välistemperatuur muutub, siis muutub ka rehvirõhk. 10-kraadine temperatuurilangus põhjustab rehvirõhu vähenemise 1 psi (7 kPa) võrra. Kontrollige rehvirõhku regulaarselt ja vajadusel pumbake õige rõhuni; vt auto rehvirõhkude silti või sertifikaati.

Kui kontrollite soojade rehvide rõhku, ei pea te õhku välja laskma. Rehvid on sõitmise tõttu soojad ning rõhu suurenemine üle külmade rehvide soovitusliku taseme on tavapärane. Kui sooja rehvi rõhk on külma rehvi soovitusliku tasemega võrdne või sellest madalam, siis tuleb võib-olla õhku juurde pumbata.

## Sellega seotud teave

- Rehvirõhu reguleerimine (lk. 548)
- Soovitatav rehvirõhk (lk. 549)
- Rehvirõhu seiresüsteem\* (lk. 550)
- Rehvid (lk. 544)

## Rehvirõhu reguleerimine

Rehvirõhk aja jooksul väheneb, see on normaalne nähtus. Seetõttu tuleb rehvirõhku mõnikord reguleerida, et säilitada soovituslikku rehvirõhku.

Kasutage külmades rehvides soovitatud rehvirõhku, et tagada hea toimivus ja rehvide ühtlane kulumine.

### TÄHELEPANU

Vale rehvirõhu kasutamise vältimiseks kontrollige külmade rehvide rõhku. "Külm rehvi" tähendab rehvi, mille temperatuur on ümbritseva temperatuuriga ühtlane (saavutatakse ligikaudu kolme tunni möödumisel, kui autoga on sõidetud). Pärast mõnekilomeetrist sõitmist rehvid soojenevad ja rõhk suureneb.

1. Eemaldage rehvi tolmukork ja vajutage rehvimanomeeter tugevalt vastu ventiili.
2. Täitke rehvid õige rõhuni; vaadake dekaali juhipoolsel uksepostil, kus on kirjas tehase paigaldatud rehvide soovituslik rõhk.

3. Pange ventiilikübar tagasi.

### **i** TÄHELEPANU

- Täispumbatud rehvi ventiilile paigaldage alati tolmukate, et kruus, pori vms ventiili ei kahjustaks.
- Kasutage alati plastmaterjalist tolmukatteid. Metallist tolmukatted võivad roostetada ja neid võib olla raske lahti keerata.

4. Otsige rehvi tunginud naelu või muid esemeid, mis võivad rõhulangust põhjustada.

5. Otsige külgseinalt auke, sisselõikeid, muhke ja muid kahjustusi.

6. Korrake nimetatud toiminguid ka teistel rehvidel, sh varurehvil\*.

### **i** TÄHELEPANU

Kui olete rehvi üle pumbanud, vajutage õhu väljalaskmiseks ventiili keskel olevat metalltihvti. Seejärel mõõtke manomeetri abil uuesti rehvirõhku.

Osad tagavararattad vajavad muudest rehvidest kõrgemat rõhku. Vaadake rehvirõhkude tabelit või silti.

### Sellega seotud teave

- Soovitatav rehvirõhk (lk. 549)
- Rehvirõhu kontrollimine (lk. 548)
- Täitke rehvi paranduskomplektist pärineva kompressoriga (lk. 566)
- Lubatud rehvirõhud (lk. 657)

### Soovitatav rehvirõhk

Rehvirõhuplaadil juhipoosel uksepostil (esi- ja tagaukse vahel) on näha, milline peab olema rehvirõhk erineva koorma ja kiiruse juures.



Rehvirõhu sildi asukoht

Kleebisel on kirjas tehases paigaldatud rehvide mõõtmed, koormuspiirangud ja rõhud.

### **i** TÄHELEPANU

Kasutusjuhendis kujutatud andmeplaadid ei tarvitse vastata täpselt sõidukile paigaldatud andmeplaatidele. Neil kujutatakse nende ligikaudset väärtust ja asukohta autos. Teie konkreetse auto andmed on esitatud teie auto andmeplaatidel.



#### ◀ Suurem kütuse kokkuhoid ECO-rõhuga

Kerge koormaga (kuni kolm inimest) ja kiirusel kuni 160 km/h (100 miili tunnis) saab hea kütusesäästu tagamiseks valida sõidurežiimi ECO. Kui aga soovite müravaesemat ja mugavamalt sõitu, soovitage kasutada madalamaid mugavusseadeid.

#### Sellega seotud teave

- Rehvirõhu kontrollimine (lk. 548)
- Lubatud rehvirõhud (lk. 657)

### Rehvirõhu seiresüsteem\*

Rehvirõhu seiresüsteem<sup>3</sup> annab ühe või mitme rehvi alarõhust juhiakraanil sümboliga märku.



See sümbol viitab madalale rehvirõhule. Kontrollige rehvirõhku keskakraanilt rakendusest **Auto olek**.

Kui süsteemis on rike, siis vilgub rehvirõhu hoiatussümbol umbes ühe minuti ja jääb seejärel põlema.

#### Süsteemi kirjeldus

Rehvirõhu seiresüsteem mõõdab ABS-süsteemi kaudu rataste pöörlemiskiiruse erinevusi, et tuvastada, kas rehvirõhk on õige. Kui rehvirõhk on liiga madal, siis rehvi ümbermõõt muutub ja selle tulemusel ka pöörlemiskiirus. Süsteem võrdleb rehve omavahel ja teeb kindlaks, kas vähemalt ühe rehvi rõhk on liiga madal.

#### Rehvirõhu seiresüsteemi üldine teave

Alljärgnevas teabes kasutatakse rehvirõhu seiresüsteemi kohta üldiselt väljendit TPMS.

Igat rehvi, kaasa arvatud varurehvi\*, tuleb korra kuus kontrollida. Kontrollimisel peaks rehvi olema külm ja rehvirõhk peaks vastama autotootja kleebisel toodud andmetele või rehvirõhu tabeli väärtustele. Kui auto rehvimõõt eri-

neb tootja soovitatust, selgitage välja nende rehvide soovitatud rõhk.

Täiendava ohutussüsteemina on auto varustatud rehvirõhu seiresüsteemiga (TPMS), mis annab teada, kui ühe või mitme rehvi rõhk on liiga madal. Kui madala rehvirõhu sümbol süttib, peatuge ja kontrollige rehve esimesel võimalusel ning täitke rehvid ettenähtud määrani.

Tühjenenud rehvi sõitmine võib põhjustada rehvi ülekuumenemist ja lõhkemist. Madal rehvirõhk suurendab kütusekulu ja lühendab rehvide eluiga, samuti võib see mõjutada auto pidurdusvõimet ja juhitavust. Pange tähele, et TPMS ei asenda regulaarset rehvihooldust. Juht vastutab õige rehvirõhu hoidmise eest, isegi kui rehvirõhk pole langenud nii madalale, et indikaator süttiks.

Auto on varustatud ka TPMS-i süsteemivea indikaatoriga, mis annab teada, kui süsteemis on tõrge. TPMS-i indikaator on kombineeritud madala rehvirõhu indikaatoriga. Kui süsteem tuvastab vea, hakkab juhiakraanil olev sümbol vilkuma ning jääb minuti jooksul põlema. Seda korratkse auto käivitamisel iga kord kuni vea kõrvaldamiseni. Kui sümbol põleb, võib see mõjutada süsteemi võimet madalat rehvirõhku märgata või sellest teada anda.

TPMS-i süsteemiviga võib tekkida mitmel põhjusel, näiteks varuratta kasutamisel või

<sup>3</sup> Indirect Tyre Pressure Monitoring System (ITPMS)



rehvide või rataste vahetusest, mis takistab TPMS-süsteemi tööd.

Kontrollige alati pärast ühe või mitme rehvi vahetamist TPMS-i sümbolit ja veenduge, et uus rehvi või ratas ühilduks TPMS-süsteemiga.

### Pidage meeles

- Salvestage alati pärast ratta vahetamist või rehvirõhu muutmist süsteemi uus rehvirõhk.
- Kui vahetate rehvid teise suurusega rehvide vastu kui tehases paigaldatud, tuleb süsteemi lähtestada, salvestades nende rehvide uue rõhu, et vältida valehoiatusi.
- Kui kasutatakse varuratast\*, ei pruugi rehvirõhu seiresüsteem rehvide erinevuse tõttu korralikult toimida.
- Süsteem ei asenda rehvide regulaarse kontrollimise ja hoolduse vajadust.
- Rehvirõhu seiresüsteemi ei ole võimalik välja lülitada.

### HOIATUS

- Vale rehvirõhu kasutamisel võib juht kontrolli auto üle kaotada.
- Süsteem ei suuda äkilist rehvikahjustust ette märkida.

### Sellega seotud teave

- Soovitav rehvirõhk (lk. 549)
- Vaadake keskekraanil\* rehvirõhu olekut. (lk. 552)
- Tegevus madala rehvirõhu hoiatuse korral (lk. 553)
- Uue rehvirõhu salvestamine jälgimissüsteemi\* (lk. 551)
- Rehvirõhu kontrolli teated\* (lk. 554)

### Uue rehvirõhu salvestamine jälgimissüsteemi\*

Süsteemi rehvirõhu jälgimise<sup>4</sup> korraliku töö tagamiseks tuleb salvestada rehvirõhu viiteväärtus. Seda tuleb teha alati, kui vahetatakse rehve või muudetakse rehvirõhku, et süsteem saaks madala rõhu kohta õigesti hoiatada. Nt raske pagasi vedamisel või kiirusel üle 160 km/h (100 mph) tuleks rehvirõhku muuta vastavalt Volvo soovitudele. Seejärel süsteem lähtestatakse, salvestades uus rehvirõhk.

Uue rehvirõhu salvestamiseks süsteemi viiteväärtuseks tehke järgmised protseduurid.

1. Lülitage mootor välja.
2. Täitke rehvid õige rõhuni; vaadake dekaali juhipoosel uksepostil, kus on kirjas tehase paigaldatud rehvide soovituslik rõhk.
3. Käivitage auto.
4. Avage rakendusevaates rakendus **Auto olek**.
5. Vajutage **TPMS**.

<sup>4</sup> Indirect Tyre Pressure Monitoring System (ITPMS)





### **i** TÄHELEPANU

Selleks et saaksite valida nupu **Salvesta rõhk**, peab auto seisma.

6. Vajutage **Salvesta rõhk**.
7. Vajutage nuppu **OK**, et kinnitada kõigi nelja ratta rehvirõhu kontrollimist ja muutmist.
8. Sõitke autoga, kuni uus rehvirõhk on salvestatud. Uus rehvirõhk salvestatakse, kui autoga sõidetakse kiirusel üle 35 km/h (22 miili/h).
  - > Kui kogutud on piisavalt andmeid, et süsteem suudaks tuvastada madala rehvirõhu, kaob keskekraanilt salvestamise edenemist kujutav animatsioon. Süsteem ei esita lisakinnitust uue rehvirõhu salvestamise kohta.

Kui salvestamine nurjub, kuvatakse teade **Rehvirõhu salvestamine nurjus. Proovige uuesti..**

### **A** HOIATUS

Heitgaasid sisaldavad nähtamatut ja lõhnatut, kuid väga mürgist süsinikmonoksiidi. Uue rehvirõhu salvestamise protseduur tuleb seega alati läbida välja või heitgaaside kõrvaldamissüsteemiga töökojas.

### Sellega seotud teave

- Soovitav rehvirõhk (lk. 549)
- Rehvirõhu reguleerimine (lk. 548)
- Vaadake keskekraanil\* rehvirõhu olekut. (lk. 552)
- Tegevus madala rehvirõhu hoiatuse korral (lk. 553)
- Rehvirõhu seiresüsteem\* (lk. 550)

### Vaadake keskekraanil\* rehvirõhu olekut.

Rehvirõhu seiresüsteemi<sup>5</sup> abil saate rehvide rõhku kontrollida keskekraanil.

### Oleku kontrollimine

Süsteemi aktiveerumiseks tuleb võib-olla sõita mitu minutit kiirusel üle 35 km/h (22 miili/h).

1. Avage rakendusevaates rakendus **Auto olek**.
2. Rehvide oleku nägemiseks valige **TPMS**.



Joonis on illustreeriv. Paigutus võib sõltuda auto mudelist või tarkvara värskendusest.

<sup>5</sup> Indirect Tyre Pressure Monitoring System (ITPMS)

## Sellega seotud teave

- Uue rehvirõhu salvestamine jälgimissüsteemi\* (lk. 551)
- Tegevus madala rehvirõhu hoiatuse korral (lk. 553)
- Rehvirõhu seiresüsteem\* (lk. 550)
- Auto olek (lk. 584)
- Rehvirõhu kontrolli teated\* (lk. 554)

## Tegevus madala rehvirõhu hoiatuse korral

Kui rehvirõhusüsteem<sup>6</sup> hoiatab, et rehvirõhk on liiga madal, on vajalik sekkumine.



Kontrollige ja korrigeerige rehvirõhku, kui süsteemi tähis süttib ja kuvatakse teade **Rehvirõhk on madal**.

1. Lülitage mootor välja.
2. Kontrollige manomeetriga kõigi nelja rehvi rõhku.
3. Täitke rehvid õige rõhuni; vaadake dekaali juhipoosel uksepostil, kus on kirjas tehase paigaldatud rehvide soovituslik rõhk.
4. Pärast rehvirõhu reguleerimist salvestage uus rehvirõhk alati keskekraani kaudu süsteemi.

Pidage meeles, et näidikusümbol ei kustu enne madala rehvirõhu probleemi lahendamist ja uue rehvirõhu salvestamist.

### TÄHELEPANU

Vale rehvirõhu kasutamise vältimiseks kontrollige külmade rehvide rõhku. "Külm rehvi" tähendab rehvi, mille temperatuur on ümbritseva temperatuuriga ühtlane (saavutatakse ligikaudu kolme tunni möödumisel, kui autoga on sõidetud). Pärast mõnekilomeetrist sõitmist rehvid soojenevad ja rõhk suureneb.

### TÄHELEPANU

- Täispumbatud rehvi ventiilile paigaldage alati tolmuKate, et kruus, pori vms ventiili ei kahjustaks.
- Kasutage alati plastmaterjalist tolmuKateid. Metallist tolmuKatted võivad roostetada ja neid võib olla raske lahti keerata.

### HOIATUS

- Vale rehvirõhu kasutamisel võib juht kontrolli auto üle kaotada.
- Süsteem ei suuda äkilist rehvikahjustust ette märkida.

<sup>6</sup> Indirect Tyre Pressure Monitoring System (ITPMS)

#### ◀ Sellega seotud teave

- Soovitatav rehvirõhk (lk. 549)
- Rehvirõhu reguleerimine (lk. 548)
- Uue rehvirõhu salvestamine jälgimissüsteemi\* (lk. 551)
- Vaadake keskekraanil\* rehvirõhu olekut. (lk. 552)
- Rehvirõhu seiresüsteem\* (lk. 550)
- Täitke rehvi rehvide paranduskomplektist pärineva kompressoriga (lk. 566)

#### Rehvirõhu kontrolli teated\*

Võidakse kuvada mitu rehvirõhu kontrollsüsteemi<sup>7</sup> teadet. Allpool on toodud mõned näited.

Juhi ekraan: <b>Rehvirõhk on madal Vaadake auto oleku rakendust keskekraanil</b>	Märgutule sümbol lülitub sisse, mis näitab, et ühe või mitme rehvi rõhk on madal. Lisateavet vaata keskekraanilt rakendusest <b>Auto olek</b> .
Juhi ekraan: <b>Rehvirõhu süsteem Ajutiselt pole saadaval</b>	Sümbol vilgub ja umbes minuti möödudes jääb põlema. Süsteem pole hetke kasutatav, aktiveerumine varsti.
Juhi ekraan: <b>Rehvirõhu süsteem Vajab hooldust</b>	Sümbol vilgub ja umbes minuti möödudes jääb põlema. Süsteem ei tööta korralikult, võtke ühendust teenindusega <sup>A</sup> .

<sup>A</sup> Soovitatav on kasutada volitatud Volvo teenindust.

#### Sellega seotud teave

- Rehvirõhu seiresüsteem\* (lk. 550)
- Uue rehvirõhu salvestamine jälgimissüsteemi\* (lk. 551)

- Tegevus madala rehvirõhu hoiatuse korral (lk. 553)
- Auto olek (lk. 584)
- Volvo Carsi tugisait (lk. 21)

<sup>7</sup> Indirect Tyre Pressure Monitoring System (ITPMS)

## Ratta vahetamine

Rattaid tuleb alati vahetada õigesti. Ratta eemaldamise ja paigaldamise juhised ja seonduv oluline teave on kirjas allpool. Veenduge, et rehvimõõt on auto jaoks õige.

### ⚠ HOIATUS

- Kui peate ratast liikluskeskkonnas vahetama, peavad kaasreisijad ohutus kohas viibima.
- Rataste vahetamisel kasutage varustusse kuuluvat tungrauda. Muude tööde ajaks toestage auto.
- Ärge kunagi minge või küünitage auto alla, kui see on tungrauaga üles tõstetud.
- Kaassõitjad peavad tungrauaga ülestõstetavast autost väljuma.

### ! TÄHTIS TEAVE

- Kui tungrauda\* ei kasutata, tuleb seda hoida pakiruumi põrandakatte all olevas hoiukohas.
- Auto varustusse kuuluv tungraud on ette nähtud ainult aeg-ajalt lühiajaliseks kasutamiseks, näiteks purunenud rehvi vahetamisel. Auto tõstmiseks tungrauaga võib kasutada ainult konkreetsele mudelile mõeldud tungrauda. Kui autot tuleb sagedamini tungrauaga tõsta või kauemaks kui vaid rehvi vahetamiseks, on soovitatav kasutada töökoja tungrauda. Sel juhul järgige seadmega kaasas olevaid juhiseid.

### Ratta eemaldamine

Enne alustamist lugege läbi kõik juhised. Võtke vajalikud tööriistad välja enne auto tungrauaga üles tõstmist.

1. Pange üles ohukolnurk ja aktiveerige ohutuled, kui vahetate rehvi liikluskeskkonnas.

2. Krivige pukseerimisraas ratta mutrivõtmeiga lõppasendini kinni.

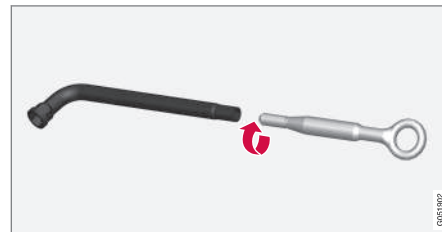

3. Eemaldage rattapoltide plastikkorgid selleks mõeldud vahendiga.
4. Kui auto on veel maapinnal, keerake rattapoldid rattavõtme/puksiraasa abil 1/2-1 pöörde võrra lahti (suruge allapoole – vastupäeva). Alustage alati lukustatavatest rattapoltidest\*.
5. Järgige juhiseid selle kohta, kuidas autot ohutult tungrauaga üles tõsta.
6. Tõstke auto piisavalt kõrgele, et eemaldatavat rehvi saaks vabalt liigutada. Eemaldage rattapoldid ja tõstke ratas ära.

### Ratta paigaldamine

1. Puhastage ratta ja rummu pinnad.

2. Asetage ratas kohale. Pingutage rattapoldid korralikult.
- Ärge** kasutage rattapoltide keermetel määrdeainet.
3. Laske auto alla, nii et rattad ei saaks pöörelda.
4. Kinnitage rattapoldid ristamisi. Oluline on, et rattapoldid kinnitatakse korralikult. Kinnitage pingutusmomendiga 140 Nm (103 jalgnaela). Kontrollige pingutusmomenti momentvõtme abil.



5. Asetage rattapoltide plastkatted tagasi.
6. Kontrollige rehvirõhku ja salvestage uus rehvirõhk rehvirõhu seiresüsteemi\*.

### ⚠ HOIATUS

Võib juhtuda, et pärast ratta vahetamist tuleb rattapolte paari järgmise päeva jooksul uuesti pingutada. Temperatuurierinevus ja vibratsioon võivad täheldada, et poldid pole võrdse tugevusega kinni.

### ℹ TÄHELEPANU

- Täispumbatud rehvi ventiilile paigaldage alati tolmukate, et kruus, pori vms ventiili ei kahjustaks.
- Kasutage alati plastmaterjalist tolmukatteid. Metallist tolmukatted võivad roostetada ja neid võib olla raske lahti keerata.

### Sellega seotud teave

- Kõrguse reguleerimise sätted\* (lk. 457)
- Ohukolmnurk (lk. 578)
- Auto ülestõstmine (lk. 587)
- Tööriistakott (lk. 556)
- Uue rehvirõhu salvestamine jälgimissüsteemi\* (lk. 551)

### Tööriistakott

Pagasiruumis hoitakse tööriistaid, mida saab kasutada pukseerimisel, rataste vahetamisel jms.



Kõik tööriistad asuvad pakiruumi põranda vahtplokis.

- 1 Tungraud\*
- 2 Tööriist plastkorkide eemaldamiseks rattapoltidelt
- 3 Lehter vedelike lisamiseks
- 4 Ratta mutrivõti\* ja puksiiraas

Kui autol on varuratas\*, siis on kompleksis ka tungraud ja rattavõti.

### Sellega seotud teave

- Ratta vahetamine (lk. 555)
- Tungraud\* (lk. 557)

- Ajutine rehviparanduskomplekt (lk. 561)
- Puksiiraasa paigaldamine ja eemaldamine (lk. 479)

### Tungraud\*

Tungrauda võib kasutada auto tõstmiseks, näiteks ratta vahetamisel.



### ! TÄHTIS TEAVE

- Kui tungrauda\* ei kasutata, tuleb seda hoida pakiruumi põrandakatte all olevas hoiukohas.
- Auto varustusse kuuluv tungraud on ette nähtud ainult aeg-ajalt lühiajaliseks kasutamiseks, näiteks purunenud rehvi vahetamisel. Auto tõstmiseks tungrauaga võib kasutada ainult konkreetsele mudelile mõeldud tungrauda. Kui autot tuleb sagedamini tungrauaga tõsta või kauemaks kui vaid rehvi vahetamiseks, on soovitatav kasutada töökoja tungrauda. Sel juhul järgige seadmega kaasas olevaid juhiseid.

Tungraud tuleb äramahtumiseks kokku, õigesse asendisse kruvida.

Kehtib **Tasanduskontroll**\* valikuga autodele: Kui autol on õhkvedrustus, siis tuleb see funktsioon välja lülitada enne auto tõstmist tungraua abil.

### Sellega seotud teave

- Tööriistakott (lk. 556)
- Auto ülestõstmine (lk. 587)

## Rattapoldid

Rattapoltidega kinnitatakse rattad rummu-  
dele.

Kasutage ainult Volvo poolt testitud ja heaks  
kiidetud velgi ning Volvo originaalvarvikuid.

Kontrollige rattapoltide pingutusmomenti  
momentvõtme abil.

**Ärge** kasutage rattapoltide keermetel määr-  
deainet.

### HOIATUS

Võib juhtuda, et pärast ratta vahetamist  
tuleb rattapolte paari järgmise päeva jook-  
sul uuesti pingutada. Temperatuurierinevus  
ja vibratsioon võivad täheldada, et poldid  
pole võrdse tugevusega kinni.

### TÄHTIS TEAVE

Rattamutrid tuleb kinnitada pingutusmo-  
mendiga 140 Nm (103 naeljalga). Üle- või  
alapingutamine võib mutreid ja polte kah-  
justada.

## Lukustatava rattapoldi komplekt\*

Lukustatavate rattapoltide lahti või kinni keera-  
miseks pöörake võtit lukupoldis kuni see täieli-  
kult soontega haakub. Ratta eemaldamisel  
alustage alati lukustatavatest rattapoltidest.  
Ratta paigaldamisel asetage lõpuks kohale  
lukustuskruvi.

### TÄHTIS TEAVE

Pidage meeles, et te ei kasutaks rattapolt-  
ide lahti/kinni keeramisel paindejõudu.  
See võib kahjustada lukupoldi soont ja rat-  
tavõtit ning seega muutes ratta paigalda-  
mise/eemaldamise võimatuks.

Kui rattavõtit ei kasutata, siis tuleb seda hoida  
ettenähtud kohas vahtplastkarbis pakiruumi  
põranda all. Seda on oluline meeles pidada, et  
tööriist oleks kättesaadaval siis, kui auto  
teenindusse viite. Mutrivõtme kaotamise kor-  
ral võtke ühendust Volvo edasimüüjaga.

## Sellega seotud teave

- Ratta vahetamine (lk. 555)
- Tööriistakott (lk. 556)

## Varuratas\*

Varuratast (tüüp Temporary Spare) võib kasu-  
tada ajutiselt, et vahetada välja purunenud  
tavarehv.

Varuratas on mõeldud vaid ajutiseks kasutami-  
seks. Asendage see tavalise rattaga esimesel  
võimalusel.

Auto sõiduomadused võivad varuratta kasuta-  
mise ajal muutuda ja kliirens võib väheneda.  
Varuratta Temporary Spare kasutamise ajal  
ärge peske autot automaatpesus.

Soovituslikku rehvirõhku tuleb säilitada olene-  
mata ajutise varuratta asukohast autos.

Kui varuratas on kahjustunud, siis saab uue  
osta Volvo teenindusest.



**⚠ HOIATUS**

- Kui autol on all varuratas, ärge sõitke kiiremini kui 80 km/h (50 mph).
- Autol ei tohi sõidu ajal all olla rohkem kui üks "Temporary Spare" ajutine varuratas.
- Varurattaga sõitmisel võivad auto sõiduomadused olla erinevad. Varuratas tuleb asendada tavalise rattaga esimesel võimalusel.
- Varuratas on tavalisest rattast väiksem, mistõttu on auto kliirens väiksem. Hoiduge kõrgetest äärekividest ja ärge minge automaatpesulasse.
- Kasutage varuratta kasutamisel tootja soovitatud rehvirõhku.
- Nelikveolistel autodel saab tagasillaveo välja lülitada.
- Kui varuratas on paigaldatud esisillale, siis ei saa lumekette kasutada.
- Varuratta parandamine ei ole lubatud.

**! TÄHTIS TEAVE**

Autoga pole lubatud sõita, kui paigaldatud on eri suuruses rehvid või autoga koos tarnitust erinev tagavararatas. Erineva suurusega rattad võivad tõsiselt kahjustada auto käigukasti.

**Sellega seotud teave**

- Ratta vahetamine (lk. 555)
- Soovitav rehvirõhk (lk. 549)

**Varuratta käsitlemine\***

Varurattaga tegelemisel järgige neid juhiseid.

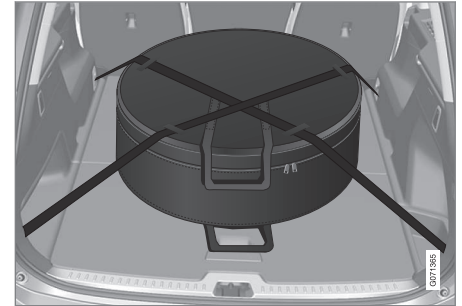

Illustratsioon on üldine ja välimus võib olla erinev.

Varurattast hoitakse kotis ja sõidu ajaks peab see olema kinnitatud kahe rihmaga pakiruumi põranda külge. Mõlemad rihmad tuleb pingutada risti üle ratta ja kinnitada auto nelja koormakinnitusasa külge.

Rattavahetuse tööriistad asuvad pakiruumi põranda all.

**Sellega seotud teave**

- Varuratas\* (lk. 558)
- Tööriistakott (lk. 556)
- Ratta vahetamine (lk. 555)

## Talverehvid

Talverehvid on ette nähtud talviste teeolude jaoks.

Volvo soovib kasutada kindlate mõõtudega talverehve. Rehvimõõtmed sõltuvad mootori variandist. Talverehvidega sõites tuleb kõigile neljale rattale paigaldada õiget tüüpi rehvid.

## Talverehvide paigaldamine

Suve- ja talverehvide ümbervahetamisel tuleb rehvidele märgistada, kummale auto küljele olid need paigaldatud. Näiteks võib tähistada **V** vasaku ja **P** parema külje jaoks.

Sobivate velje- ja rehvitüüpide kohta nõu saamiseks võtke ühendust Volvo edasimüüjaga.

## Naastrehvid

Naastrehvid tuleb alguses 500–1000 km (300–600 miili) ettevaatlikult sisse sõita, et naastud rehvis õigesti paigutuksid. See annab rehvidele ja eelkõige naastudele pikema kasutusea.

### TÄHELEPANU

Naastrehvide kasutamist puudutavad seadused võivad erineda. Järgige alati kohalike seadusi ja regulatsioone.

## Mustrisügavus

Jää, lõrtsi ja madalal temperatuuril sõitmine koormab rehve tunduvalt rohkem kui suvel sõitmine. Seepärast soovib Volvo mitte sõita

talverehvidega, mille mustrisügavus on väiksem kui 4 mm (0,15 tolli).

## Sellega seotud teave

- Ratta vahetamine (lk. 555)
- Talvel sõitmine (lk. 461)
- Rehvide kulumismärgised (lk. 547)
- Kinnitatud ratta- ja rehvisuurused (lk. 655)
- Volvo Carsi tugisait (lk. 21)

## Lumeketid

Talverehvide ja/või lumekettide kasutamine aitab talvistes oludes parandada teelpüsivust. Volvo soovib rohkem kui 18-tollise läbimõõduga rataste kasutamisel lumekette mitte kasutada

### HOIATUS

Kasuta Volvo originaalkette või nendega võrdväärseid lumekette, mis sobivad konkreetsele automudelile ning rehvi- ja veljemõõdule. Lubatud on ainult **ühepoolsed** lumeketid.

Kui te ei ole kindel, milliseid lumekette kasutada, soovib Volvo võtta ühendust volitatud Volvo teenindusega. Sobimatud lumeketid võivad autot tõsiselt kahjustada ja õnnetuse põhjustada.

**! TÄHTIS TEAVE**

Lumekettide kasutamisele kehtivad järgmised piirangud.

- Järgige alati hoolikalt tootja paigaldusjuhiseid. Paigaldatud ketid peavad olema võimalikult pingul ning neid tuleb regulaarse intervalli järel uuesti pingutada.
- Lumekette võib kasutada ainult esirastel (kehtib ka nelikveoliste sõidukite korral).
- Mõnel juhul EI TOHI lumekette kasutada, näiteks kui paigaldatud on originaalrehvidest ja -velgedest erinevate mõõtmetega lisatarvikutest, järelturu või erirehvid ja -veljed. Kettide ning pidurite, vedrustuse ja kerekomponentide vahele peab jääma piisav kaugus.
- Enne lumekettide paigaldust kontrollige kohalikke eeskirju.
- Ärge kunagi ületage lumekettide tootja lubatud maksimumkiirust. Ühelgi juhul ei tohi sõita kiiremini kui 50 km/h (30 mph).
- Lumekettide kasutamisel vältige teemuhke, löökauke ja järske kurve.
- Ärge sõitke paljal maal, kuna see kulu- tab nii lumekette kui ka rehve.

- Lumekettide kasutamine võib muuta auto juhitavuse halvemaks. Vältige kiireid ja järske kurve ning pidurdamist lukustunud ratastega.
- Teatud ketitüübid, mida on tugevalt pingutatud, mõjutavad pidurikomponente ja seetõttu EI TOHI neid kasutada.

Lumekettide kohta küsige lisateavet Volvo edasimüüjalt.

**Sellega seotud teave**

- Talvel sõitmine (lk. 461)

**Ajutine rehviparanduskomplekt**

Rehvide kiirparanduskomplekti<sup>8</sup> kasutatakse torkeauguga rehvi parandamiseks ja rehvi õhurõhu reguleerimiseks.

Varurattaga autodel\* rehviparanduskomplekt puudub.

Rehviparanduskomplekt koosneb kompressorist ja tihendusvedelikuga pudelist. Täiteaine võimaldab teha ajutisi rehviparandusi.

**i TÄHELEPANU**

Tihendusaine on tõhus turvise torkeaukude tihendamisel, kuid see ei sobi rehvi külje- piirkonna torkeaukude parandamiseks. Ärge kasutage hädaolukorra rehviparanduskomplekti suurte lõhede, mõrade või sarnaste kahjustuste parandamiseks.

**i TÄHELEPANU**

Kompressor on mõeldud rehvi torkeaugu ajutiseks parandamiseks ja see on Volvo poolt heaks kiidetud.

**Asukoht**

Rehviparanduskomplekt asub pakiruumi pö- anda all asuvas vahtplokis.



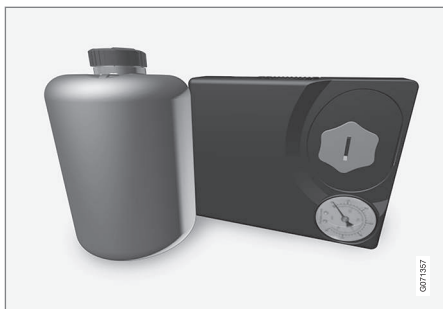

### Tihendusvedeliku aegumiskuupäev

Kui tihendusvedeliku pudel on aegunud, tuleb pudel välja vahetada (vt pudelil olevat silti). Käitle vana pudelit keskkonnaohtliku jäätmena.

### Sellega seotud teave

- Torkeaugu parandamiskomplekti kasutamine (lk. 562)
- Täitke rehvi rehvide paranduskomplektist pärineva kompressoriga (lk. 566)
- Rehvid (lk. 544)

## Torkeaugu parandamiskomplekti kasutamine

Torkeaugu parandamiskomplekti (TMK<sup>9</sup>) saab kasutada torkeaugu sulgemiseks. Enne kasutamist lugege läbi kõik juhised.

### Ülevaade

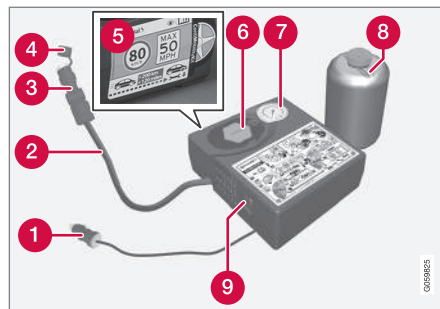

- 1 Elektrikaabel
- 2 Õhuvoolik
- 3 Rõhureduktor
- 4 Kaitsekork
- 5 Kleebis, suurim lubatud kiirus
- 6 Pudelihoidik (oranž kate)
- 7 Rõhumõõdik
- 8 Tihendusvedeliku pudel
- 9 Lüliti

- 7 Rõhumõõdik
- 8 Tihendusvedeliku pudel
- 9 Lüliti

### Ühendamine

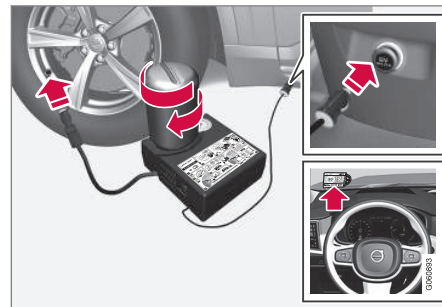

### **i** TÄHELEPANU

Ära lõhu pudeli tihendit enne kasutamist. Tihend puruneb automaatselt, kui pudel kohake kruvitakse.

<sup>8</sup> Temporary Mobility Kit (TMK)

<sup>9</sup> Temporary Mobility Kit

**⚠ HOIATUS**

Rehvitihendusüsteemi kasutamisel pidage mees järgmist.

- Tihendusaine pudel sisaldab 1) naturaalsel kummilateksil ja and 2) etaandiooli. Need ained on allaneelamisel kahjulikud.
- Pudelil olev aine võib põhjustada allergilist nahareaktsiooni või kahjustada hingamisteid, nahka, kesknärvisüsteemi ja silmi.

Ettevaatusabinõud

- Hoida laste käeulatuses eemal.
- Allaneelamisel tervisele kahjulik.
- Vältige aine pikaajalist või korduvat satumist nahale. Kui tihendusvedelik satub riieale, eemaldage need.
- Pärast kasutamist peske käed korralikult puhtaks.

Esmaabi

- Nahk Peske vastavat kohta seebi ja veega. Kaebuste korral pidage nõu arstiga.
- Silmad Peske rohke veega vähemalt 15 minutit ning tõstke aeg-ajalt ülempi ja

alumisi silmalauge. Kaebuste korral pidage nõu arstiga.

- Sissehingamine Minge värske õhu kätte. Ärrituse püsimisel pidage nõu arstiga.
- Allaneelamine ÄRGE kutsuge esile oksendamist, v.a arsti korraldusel. Pidage nõu arstiga.
- Utiliseerimine Viige kõnealune materjal ja selle anum ohtlike või spetsiaalsete jätmete kogumispunkti.

**⚠ HOIATUS**

Ärge eemaldage pudelit ega õhuvoolikut torkeaugu parandamise komplekti kasutamise ajal.

**1. Ettevalmistus**

Pange üles ohukolmnurk ja aktiveerige ohutuled, kui parandate rehvi liikluskeskkonnas.

Kui augu tekitab nael vms, jätke see rehvi sisse. See aitab auku tihendada.

2. Eemaldage kompressori küljelt maksimaalse lubatud sõidukiiruse kleebis. Kinnitage see kiirspiirangu meeldetuletamiseks tuuleklaasile nähtavasse kohta. Pärast rehvi remondikomplekti kasutamist ärge sõitke kiiremini kui 80 km/h (50 miili/h).
3. Kontrollige, kas lüliti on asendis **0** (Väljas) ning tehke kindlaks elektriikaabli ja õhuvooliku asukoht.
4. Keerake kompressori oranž kate lahti ning eemaldage tihendusvedeliku pudeli kork.
5. Keerake pudel pudelihoidja põhja kinni.

Hermeetiku lekke vältimiseks on nii pudel kui pudelihoidik varustatud lukustiga. Kui pudel on hoidikusse keeratud, ei ole võimalik seda sealt enam välja keerata. Pudel tuleb eemaldada töökojas<sup>10</sup>.

**⚠ HOIATUS**

Ärge keerake pudelit lahti, see on varustatud lekke vältimiseks vastassuunalise riiviga.

<sup>10</sup> Soovitav on kasutada volitatud Volvo teenindust.

- ◀ 6. Keerake rehvi ventiilikübar lahti ja keerake õhuvooliku ventiilühendus rehvi õhuventiili keermesse.

Veelduge, et õhuvooliku rõhureduktor on täielikult sisse keeratud.

### 7. Alustage torkeaugu parandamist

Ühendage elektriakaabel lähimasse 12 V pistikusse ja käivitage auto.

#### **i TÄHELEPANU**

Veenduge, et kompressori kasutamise ajal ei oleks ükski teine 12 V pistikupesaga kasutus.

#### **⚠ HOIATUS**

Ärge jätke lapsi autosse järelevalveta, kui mootor töötab.

#### **⚠ HOIATUS**

Auto heitgaaside sissehingamine võib olla eluohtlik. Ärge jätke mootorit tööle kinnises ega puuduliku ventilatsiooniga ruumis.

8. Käivitage kompressor, viies lüliti asendisse I (Sees).

Kompressori käivitumisel võib rõhk tõusta kuni 6 baarini (88 psi), kuid rõhk langeb umbes 30 sekundi möödumisel.

#### **⚠ HOIATUS**

Rehvi kompressoriga pumpamise ajal ära seisa rehvi kõrval. Pragude või ebaühtlase pinna tekkimisel tuleb kompressor viivitamatult välja lülitada. Sõitu ei tohi jätkata. Helistage maanteeabi teenuse telefoninumbril, et tellida vedu rehvikeskusse. Volvo soovib kasutada volitatud rehvikeskust.

9. Pumpa rehvi õhku 7 minutit.

#### **⚠ TÄHTIS TEAVE**

Ülekuumenemise vältimiseks ei tohi kompressorit korraga kasutada pikema aja vältel kui 10 minutit.

10. Rõhu kontrollimiseks rõhumõõdikult lülitage kompressor välja. Minimaalne surve on 1,8 baari (22 psi) ja maksimaalne surve on 3,5 baari. (51 psi). Juhul kui rehvirõhk on liiga kõrge, laske õhku rõhureduktori abil välja.

#### **⚠ HOIATUS**

Kui rõhk on madalam kui 1,8 baari (22 psi-d), siis on rehvis liiga suur auk. Sõitu ei tohi jätkata. Helistage maanteeabi teenuse telefoninumbril, et tellida vedu rehvikeskusse. Volvo soovib kasutada volitatud rehvikeskust.

11. Lülitage kompressor välja ja eemaldage elektriakaabel.
12. Keerake õhuvoolik rehvi ventiili küljest lahti ning keerake tolmutõk ventiili otsa tagasi.

#### **i TÄHELEPANU**

- Täispumbatud rehvi ventiilile paigaldage alati tolmutõkate, et kruus, pori vms ventiili ei kahjustaks.
- Kasutage alati plastmaterjalist tolmutõkateid. Metallist tolmutõkatted võivad roostetada ja neid võib olla raske lahti keerata.

13. Hermeetiku lekkimise vältimiseks asetage kaitsekork õhuvooliku otsa. Asetage varustus pakiruumi.
14. Sõitke kohe (või nii ruttu kui võimalik) vähemalt 3 km (2 miili) maksimaalselt 80 km/h (50 mi/h) kiirusega, et hermeetik rehvi tihendaks, seejärel viige läbi järelkontroll.

### HOIATUS

Rehvi esimeste pöörlemiste ajal väljub torkeavast tihendusvedelikku. Veenduge, et keegi ei seisaks auto lähedal ja et tihendusvedelik ei pritsiks nende peale, kui auto sõitma hakkab. Vahemaa peaks olema vähemalt 2 meetrit (7 jalga).

### 15. Järelkontroll

Ühendage õhuvoolik rehvi ventiiliga ja keerake ventiili ühendus rehvi ventiili keerme lõpuni. Kompressor peab olema välja lülitatud.

### 16. Loe rõhumõdikult rehvirõhk.

- Juhul kui see on alla 1,3 baari (19 psi), on rehvi ebapiisavalt tihendatud. Sõitu ei tohi jätkata. Kutsuge maanteeabi.
- Juhul kui rehvirõhk on suurem kui 1,3 baari (19 psi), tuleb rehvi pumbata rõhk, mis vastab juhipoosel uksepostil olevale rehvirõhkude tabelile (1 baar = 100 kPa = 14,5 psi). Juhul kui rehvirõhk on liiga kõrge, laske õhku rõhureduktori abil välja.

### HOIATUS

Kontrollige regulaarselt rehvirõhku.

Volvo soovib sõita lähima Volvo teeninduseni ja lasta vigastatud rehvi remontida või välja vahetada. Teavita teenindust sellest, et rehvis on tihendusvedelik.

Tihendusvedeliku pudel ja voolik tuleb pärast kasutamist välja vahetada. Volvo soovib pudeli välja vahetada Volvo volitatud teeninduses.

### HOIATUS

Tihendusainega täidetud rehvidele lubatud suurim läbisõit on 200 km (120 miili).

### TÄHELEPANU

Kompressor on elektriseade. Jäätmete käitlemisel järgige kohalikke eeskirju.

### Sellega seotud teave

- Soovitatav rehvirõhk (lk. 549)
- Ajutine rehviparanduskomplekt (lk. 561)
- Täitke rehvi rehvide paranduskomplektist pärineva kompressoriga (lk. 566)

## Täitke rehvi rehvide paranduskomplektist pärineva kompressoriga

Auto originaalrehvi saab täita rehvide kiirparanduskomplekti kompressoriga.

1. Kompressor peab olema välja lülitatud. Veenduge, et lüliti oleks asendis **O** (Väljas) ning võtke elektrikaabel ja õhuvoolik nende panipaigast välja.
2. Keerake rehvi ventiilikübar lahti ja keerake õhuvooliku ventiilühendus rehvi õhuventiili keermesse.  
Veelduge, et õhuvooliku rõhureduktor on täielikult sisse keeratud.
3. Ühendage elektrikaabel lähimasse 12 V pistikusse ning käivitage auto.

### HOIATUS

Auto heitgaaside sissehingamine võib olla eluohtlik. Ärge jätke mootorit tööle kinnises ega puuduliku ventilatsiooniga ruumis.

### HOIATUS

Ärge jätke lapsi autosse järelevalveta, kui mootor töötab.

4. Käivitage kompressor, viies lüliti asendisse **I** (Sees).

### TÄHTIS TEAVE

Ülekuumenemisoht. Kompressor ei tohi töötada kauem kui 10 minutit.

5. Täitke rehvi juhipoolsel ukseposti sildil märgitud rõhu väärtuseni. Juhul kui rehvirõhk on liiga kõrge, laske õhku rõhureduktori abil välja.
6. Lülitage kompressor välja. Ühendage õhuvoolik ja elektrikaabel lahti.
7. Paigaldage tolmutork rehvi ventiilile.

### TÄHELEPANU

- Täispumbatud rehvi ventiilile paigaldage alati tolmutate, et kruus, pori vms ventiili ei kahjustaks.
- Kasutage alati plastmaterjalist tolmutateid. Metallist tolmutatted võivad roostetada ja neid võib olla raske lahti keerata.

### TÄHELEPANU

Kompressor on elektriseade. Jäätmete käitlemisel järgige kohalikke eeskirju.

## Sellega seotud teave

- Soovitatav rehvirõhk (lk. 549)
- Torkeaugu parandamiskomplekti kasutamine (lk. 562)
- Ajutine rehviparanduskomplekt (lk. 561)



LAADIMINE, PAGASIRUUM JA SALONG

## Salongi interjäär

Salongi interjööri ja panipaikade ülevaade.

### Esiiste

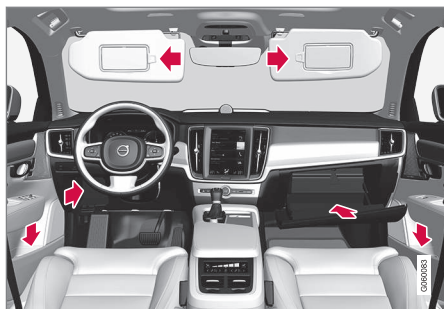

Uksepaneelis, rooliratta all, kindalaekas ja päikesesirmis paiknevad panipaigad.

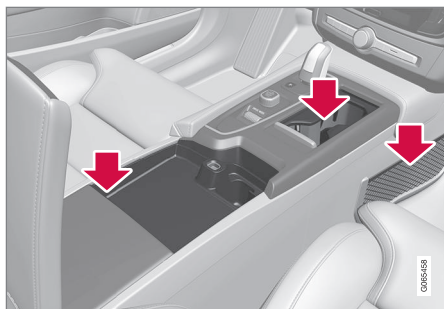

Topsihoidikuga hoiukoht, pistikupesa, võrktasku\* ja USB-pesa tunnelkonsoolis.

### Tagaiste

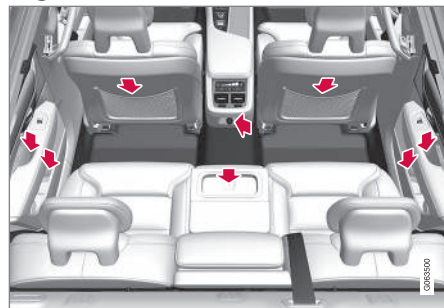

Uksepaneeli panipaik, keskmise istme seljatoes olev topsihoidik\*, esiistme seljatoel olev hoiutasku\* ja pistikupesad tunnelkonsoolis.

### HOIATUS

Hoja lahtised esemed, näiteks mobiiltelefonid, kaamerad, kaugjuhtimispuldid vastavas panipaigas, näiteks kindalaekas vm. Vastasel korral võivad need äkilise pidurduse või kokkupõrke ajal autos olevaid inimesi vigastada.

### TÄHTIS TEAVE

Ärge unustage, et näiteks kõrglääikega pindu võib kogemata hõlpsalt metallesemetega kriimustada. Ärge pange õrnale pinnale võtmeid, telefone ega muid esemeid.

### Sellega seotud teave

- Pistikupesa (lk. 570)
- Kindalaeka kasutamine (lk. 573)
- Päikesesirmid (lk. 575)
- Tunnelkonsool (lk. 569)
- Seadme ühendamine USB-pesa kaudu (lk. 506)

## Tunnelkonsool

Esiistmete vahel paikneb konsool.

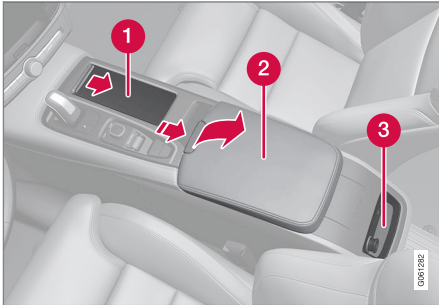

- 1 Panipaik topsihoidikuga.
- 2 Panipaik koos 12 V pistikupesa ja USB-pordiga käetoel all.
- 3 Tagaistme kliimafunktsioonide\* või panipaiga kliimajuhtnupud.

### **⚠ HOIATUS**

Hoia lahtised esemed, näiteks mobiiltelefonid, kaamerad, kaugjuhtimispuldid vastavas panipaigas, näiteks kindalaekas vm. Vastasel korral võivad need äkilise pidurduse või kokkupõrke ajal autos olevaid inimesi vigastada.

### **! TÄHTIS TEAVE**

Ärge unustage, et näiteks kõrgläikega pindu võib kogemata hõlpsalt metallesemetega kriimustada. Ärge pange õrnale pinnale võtmeid, telefone ega muid esemeid.

### **i TÄHELEPANU**

Üks alarmi anduritest\* asub tunnelkonsooli topsihoidiku all. Ärge jätke topsihoidikusse münste, võtmeid ja muid metallesemeid, kuna need võivad käivitada alarmi.

### Sellega seotud teave

- Salongi interjäär (lk. 568)
- Pistikupesa (lk. 570)
- Kliima juhtnupud (lk. 203)

## Pistikupesa

Tunnelkonsoolis asub kaks 12 V pistikupesa ja üks 230 V pistikupesa\* ning pakiruumis on üks 12 V pistikupesa\*.

Kui pistikupesaga tekib probleem, võtke ühendust teenindusega – soovitame volitatud Volvo teenindust.

### 12 V pistikupesa



Tunnelkonsoolis olev 12 V elektripistikupesa, esiiste.

12-voldiseid pistikupesaid on võimalik kasutada sellisel toitel töötavate tarvikute jaoks, nt pleierid, jahutuskastid ja mobiiltelefonid.



Tunnelkonsoolis olev 12 V elektripistikupesa, tagaiste.



12 V pistikupesa pakiruumis\*.

## Kõrgepinge pistikupesa\*



Tunnelkonsoolis olev pistikupesa, tagaiste.

Kõrgepinge pistikupesas\* saab kasutada sellise toite jaoks loodud tarvikute, nt laadijate ja sülearvutite jaoks.

### Kõrgepinge pistikupesa olekunäidik

Pistikupesa LED<sup>1</sup>-tuli näitab pistikupesa olekut:

<sup>1</sup> LED (Light Emitting Diode) (valgusdiod)

Olekunäidik	Põhjus	Tegevusjuhised
Püsiv roheline tuli	Pistikupesa annab ühendatud seadmele voolu.	Mitte ühtki.
Vilkuv oranž tuli	Pistikupesa pingemuunduri temperatuur on liiga kõrge (sest näiteks tarvik võtab liiga palju voolu või salong on liiga soe).	Eemaldage pistik ja laske pingemuunduril enne pistiku taasühendamist maha jahtuda.
	Ühendatud tarvik võtab liiga palju voolu (perioodiliselt või püsivalt) või on rikkis.	Mitte ühtki. Tarvikut ei saa pistikupessa ühendada.
Kustunud tuli	Pistikupesa ei tuvasta, et pistik on ühendatud.	Kontrollige, kas pistik on õigesti pistikupessa ühendatud.
	Pistikupesa ei ole aktiivne.	Lülitage auto elektrisüsteem kõige madalamasse asendisse <b>I</b> .
	Pistikupesa oli aktiivne, kuid nüüd on välja lülitatud.	Käivitage mootor ja/või laadige aku.

### Sellega seotud teave

- Salongi interjööri (lk. 568)
- Elektripistikute kasutamine (lk. 572)

## Elektripistikute kasutamine

12-voldiseid pistikupesi on võimalik kasutada sellisel toitel töötavate tarvikute jaoks, nt pleierid, jahutuskastid ja mobiiltelefonid.

Kõrgepinge pistikupesad<sup>\*</sup> saab kasutada sellise toite jaoks loodud tarvikute, nt laadivate ja sülearvutite jaoks.

Selleks et pistikupesadest tuleks voolu, peab auto elektrisüsteem olema madalaimas asendis I. Pistikupesad on aktiivsed seni, kuini käivitusaku laetuse tase ei ole liiga madal.

Kui mootor on välja lülitatud ja auto lukustatud, siis pistikupesad ei tööta. Kui mootor on välja lülitatud ja auto ei ole lukustatud või on lukustatud, aga blokeeritud lukuasend on ajutiselt välja lülitatud, siis töötavad pistikupesad veel seitse minutit.

### TÄHELEPANU

Kui mootor on välja lülitatud ja kasutusel on elektripistikupesa, võib käivitusaku tühjeneda ning seetõttu võib funktsionaalsus olla piiratud.

Pistikupesadesse ühendatud lisatarvikuid saab kasutada isegi siis, kui auto elektrisüsteem on lahti ühendatud või kasutatakse eelsoojendust. Seetõttu eemaldage pistikud, kui neid ei kasutata, et vältida käivitusaku tühjenemist.

### HOIATUS

- Ärge kasutage suurte või raskete ühendusvahenditega tarvikuid – need võivad pistikupesa kahjustada.
- Ärge kasutage tarvikuid, mis võivad näiteks auto raadiovastuvõtjates või elektrisüsteemides häireid tekitada.
- Asetage tarvik sellisesse kohta, kus see auto järsu pidurdamise või kokkupõrke korral ei saaks juhti ega kaassõitjaid vigastada.
- Jälgige ühendatud tarvikuid – need võivad kuumust eraldada ning sõitjaid või salongi põletada.

## 12-voldiste pistikupesade kasutamine

1. Eemaldage lukustuskork (tunnelkonsool) või lükake pistikupesa ees olev kaas alla (pakiruum) ning ühendage tarviku pistik.
2. Eemaldage tarvik ja asetage lukustuskork tagasi (tunnelkonsool) või lükake kaas üles (pakiruum), kui pistikupesa ei kasutata või see on järelevalveta.

### TÄHTIS TEAVE

Maksimaalne pistikupesaväljund on 120 W (10 A) pistikupesa kohta.

## Kõrgepinge pistikupesade kasutamine

1. Võtke pistikupesa kaas eest ja sisestage tarviku pistik.
  - > Pistikupesa LED<sup>2</sup>-tuli näitab olekut.
2. Kontrollige, kas roheline tuli põleb – ainult siis on pistikupesas vool.
3. Tarviku eemaldamiseks tõmmake pistik välja – ärge tõmmake kaablist.

Kui te pistikupesa ei kasuta või kui pistikupesa on järelevalveta, siis pange pistikupesa kaas peale.

<sup>2</sup> LED (Light Emitting Diode) (valgusdiood)

**! TÄHTIS TEAVE**

Maksimaalne pistikupesa väljund on 150 W.

**⚠ HOIATUS**

Ärge mitte kunagi muutke ega remontige kõrgepinge pesa ise. Volvo soovib ühendust võtta volitatud Volvo teenindusega.

**⚠ HOIATUS**

- Kasutage ainult kahjustamata ja rike-teta tarvikuid. Tarvikutel peab olema CE-märgistus, UL-märgistus või sama-väärne ohutusmärgistus.
- Tarvikute nimipinge ja -sagedus koos pistikupesale ette nähtud pistikuga peab olema vastavalt 230 V ja 50 Hz.
- Jälgige, et pistikupesad, pistikud või tarvikud ei puutuks kokku vee ega muude vedelikega. Ärge puudutage ega kasutage pistikupesa, kui see on kahjustatud või on saanud märjaks.
- Ärge ühendage harupistikuid, adapte-reid ega pikendusjuhtmeid pistiku-pessa, sest need võivad pistikupesa ohutuspiiranguid ületada.
- Pistikupesale on lisatud kaitsekaas. Veenduge, et miski ei tungiks pistiku-pesa sisse ega kahjustaks seda ning takistaks kaanel oma funktsiooni täita. Ärge jätke lapsi autosse ilma järeleval-veta, kui pistikupesa on aktiivne.

Kui ülalnimetatud juhiseid ei järgita, võib tagajärjeks olla tõsine või surmav elektri-löök.

**Sellega seotud teave**

- Pistikupesa (lk. 570)
- Salongi interjäär (lk. 568)

**Kindalaeka kasutamine**

Kindalaegas asub juhi kõrvalistuja poolel. Kindalaekas saab hoida näiteks trükitud kasutus-juhendid ja kaarte. Seal on ka koht pastaka ja kaardihoidiku jaoks.

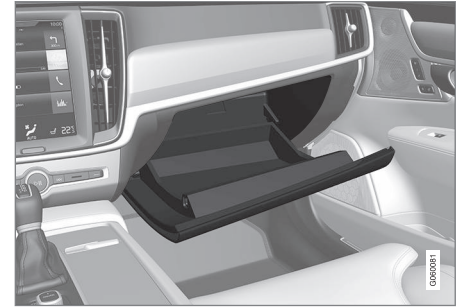
**Kindalaeka lukustamine ja avamine\***

Kindalaeka saab lukustada näiteks enne auto hooldusesse viimist, hotelli jätmist vms. Kindalaeka saab lukustada/lukust avada vaid komplekti kuuluva võtmega.



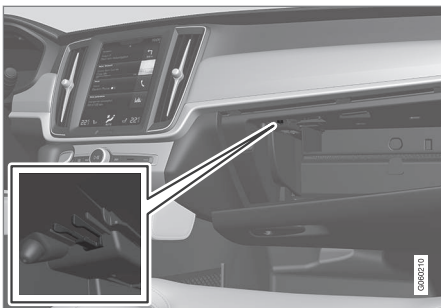

Võtmete hoiukoht. Joonis on illustreeriv – disain võib olla erinev.

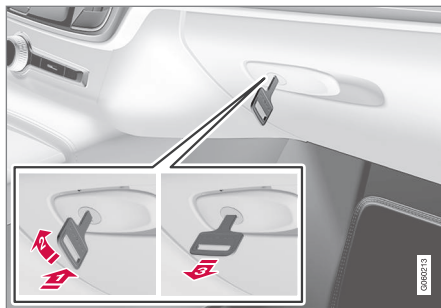

Joonis on illustreeriv – disain võib olla erinev.

Kindalaeka lukustamine:

- 1** Sisestage võti kindalaeka lukuauku.
- 2** Keerake võtit 90 kraadi päripäeva.
- 3** Tõmmake võti välja.
- Lukust avamine toimub vastupidises järjekorras.

### Kindalaeka kasutamine külmutuslaekana

Kindalaegast võib kasutada nt jookide või toidu jahutamiseks. Jahutusfunktsioon töötab siis, kui kliimaseadmesüsteem on aktiivne (kui auto on süüteasendis **II** või kui mootor töötab).

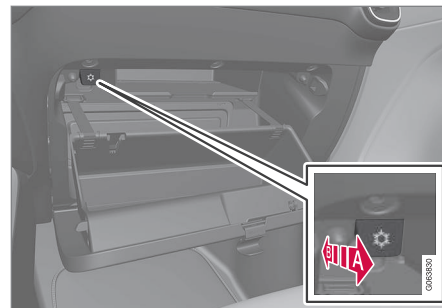

Joonis on illustreeriv – disain võib olla erinev.

- A** Jahutuse sisselülitamine.
- B** Jahutuse väljalülitamine.
- Jahutuse sisse- või väljalülitamiseks lükake juhtnupp lõppasendisse salongi/ kindalaeka suunas.

### Sellega seotud teave

- Salongi interjööri (lk. 568)
- Privaatsuslukk (lk. 268)



## Päikesesirmid

Juhi- ja kaassõitjaistme ees laes on päikesesirmid, mida saab vajaduse korral alla klappida ja nurga alla sättida.

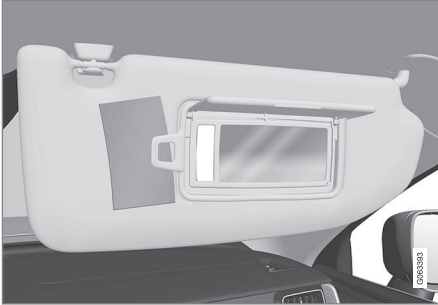

Joonis on illustreeriv – disain võib olla erinev.

Peepli valgustus\* süttib katte ülemisse asendisse liigutamisel automaatselt.

Peegel on varustatud kaardi- või pilethoidikuga.

## Sellega seotud teave

- Salongi interjäär (lk. 568)

## Pakiruum

Pakiruumis olevaid esemeid saab kinnitada nii, et need on sõidu ajal paigal.

Tagaistme klapitavate\* seljatugede abil saab pagasiruumi veelgi suurendada. Pagasi paigaldamiseks võite kasutada kinnitusaasasid ja kotihoidikuid.

Kui autos on varuratas, asub see pagasiruumi põranda all. Auto puksiiraas ja rehviparanduskomplekt asuvad pagasiruumi põranda all.

## Sellega seotud teave

- Laadimissoovitused (lk. 575)
- Kotikonksud (lk. 577)
- Koormakinnitusaasad (lk. 577)

## Laadimissoovitused

Autosse pagasi paigutamisel on oluline üht-teist teada.

Lubatud koormus on auto töökaalust. Reisijate ja lisavarustuse summaarne mass vähendab lubatud koormust vastava väärtuse võrra.

### **⚠ HOIATUS**

Auto sõiduomadused muutuvad olenevalt koorma kaalust ja asendist.

## Pagasiruumi laadimine

Laadimisjuhised

- Paigutada koorem kindlalt vastu tagaistme seljatuge.
- Rasked esemed tuleb paigutada võimalikult madalale. Vätige raskete esemete panemist allalastud seljatugedele.
- Kata teravad servad millegi pehmega, et vooderdust mitte vigastada.
- Kinnitage kõik esemed rihmade või võrguga koormakinnitusaasade külge.

### **⚠ HOIATUS**

20 kg (44 naela) kaaluv lahtine ese võib laupkokkupõrke korral kiirusega 50 km/h (30 mi/h) anda löögi jõuga, mille tekitaks 1000 kg (2200 naela) raskune ese.





### HOIATUS

Jätke veose ja külgakende vahele 10 cm (4 tolli) ruumi, kui autole laaditav veos ulatub üle külgakende ülaserava. Muidu võite kahjustada laevoodris asuva turvakardina ettenähtud kaitsefunktsiooni.

### HOIATUS

Kinnita koorem alati kindlalt. Vastasel korral võib koorem äkilise pidurdamise ajal nihkuda ja sõitjaid tõsiselt vigastada.

Kata teravad servad ja nurgad pehme materjaliga kinni.

Lülita mootor välja ja rakenda seisupidur pikkade esemete peale/maha laadimise ajaks. Vastasel korral võib auto liikuma hakata, kui koorem peaks kogemata käigukangi puudutama.

### **Pagasiruumi suurendamine**

Pakiruumi suurendamiseks ja pakkimise hõlbustamiseks saab tagaistmete seljatoed alla langetada\*. Pange tähele, et esemed ei tohi takistada esiistmete WHIPS-süsteemi toimimist, kui mõne tagaistme seljatugi on alla pööratud.

Laadimisluuk\* tagaistme saab pikkade ja kitsaste esemete vedamiseks alla lasta.

### **Sellega seotud teave**

- Koormakinnitusasaad (lk. 577)
- Tagaistme seljatugede langetamine\* (lk. 185)
- Tagaistme laadimisluuk\* (lk. 578)
- Katusekoorem ja koorma paigutamine pakiraamile (lk. 576)
- Tasemekontroll\* ja tõukeleevendi (lk. 454)
- Massid (lk. 643)

### **Katusekoorem ja koorma paigutamine pakiraamile**

Pagasi paigutamiseks auto katusele on soovitatav kasutada Volvo soovitatud pakiraami. Sellega välistatakse sõiduki kahjustamise oht ja tagatakse parim võimalik ohutus teekonna vältel. Volvo pakiraami saab osta Volvo volitatud edasimüüjalt.

Järgige hoolikalt koormakanduriga kaasasolevaid paigaldusjuhiseid.

- Jaota koorem koormakanduritele ühtlaselt. Asetage raskemad esemed allapoole.
- Kontrollige regulaarselt, kas koormakandurid ja koorem on õigesti kinnitatud. Seo koorem kinnituspöördega korralikult kinni.
- Kui koorem on pikem kui eesolev auto (nt kanuu või süst), pange puksiiraas selle esiotsa pessa ja kasutage seda köie kinnitamiseks.
- Tuule ette jääva eseme suurus ja seega ka kütusekulu kasvavad koorma suuruse kasvuga.
- Sõitke ettevaatlikult. Vätige järsku kiirenust, järske pidurdusi ja järske kurve.

### HOIATUS

Auto raskuskese ja sõiduomadused muutuvad koorma paigaldamisel katusele.

Järgige masside ja maksimaalse lubatud koormaga seotud juhiseid.

**Sellega seotud teave**

- Laadimissoovitused (lk. 575)
- Massid (lk. 643)

**Kotikonksud**

Kotikonksud hoiavad kandekotte paigal ning väldivad auto keeramisel nende ümbermine-  
mist ja sisu laialiminekut pakiruumis.

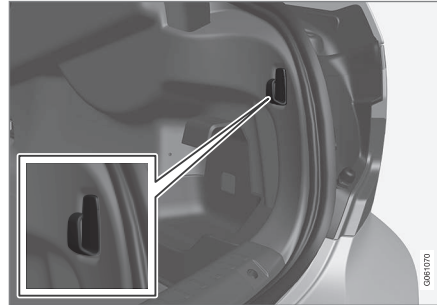
**Külgedel**

Pakiruumi kummalgi külgsaneelil on koti-  
konks.

**! TÄHTIS TEAVE**

Kotinagidesse võib riputada kuni 5 kg  
11 naela kaaluvaid kotte.

**Sellega seotud teave**

- Laadimissoovitused (lk. 575)
- Kindalaeka kasutamine (lk. 573)

**Koormakinnitusaasad**

Kasutage koormakinnitusaasu, et kinnitada  
nõore pakiruumis olevate esemete fikseerimi-  
seks.

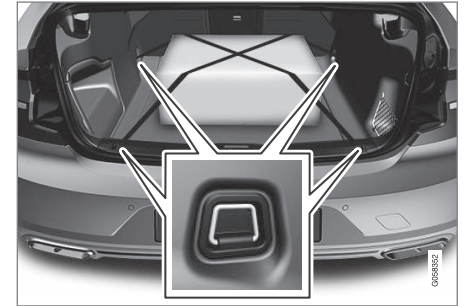
**! HOIATUS**

Väljaulatuvad kõvad, teravad ja/või rasked  
esemed võivad tugeval pidurdamisel vigas-  
tusi tekitada.

Kinnitage suured ja rasked esemed alati  
turvavööga või pagasikinnitusrihmadega.

**Sellega seotud teave**

- Laadimissoovitused (lk. 575)
- Massid (lk. 643)

## Tagaistme laadimisluuk\*

Tagaistme seljatoes olevat luuki saab avada, kui on vaja transportida pikki kitsaid esemeid, nt suuski.



Joonis on illustreeriv, osad võivad olenevalt auto mudelist erineda.

1. Haarake pakiruumis luugi käepidemest ja klappige luuk alla.
2. Klappige tagaistme käetugi ette.

Kui kasutate privaatlukustust, peab koormaluuk suletud olema.

## Sellega seotud teave

- Laadimissoovitused (lk. 575)
- Privaatsuslukkk (lk. 268)
- Koormakinnitusasaad (lk. 577)

## Esmaabikomplekt\*

Esmaabikarbis sisalduvad esmaabi andmiseks vajalikud vahendid.

Hoidke esmaabikarpi sobivas kohas pakiruumis, nt vastavas kohas paremal pool. Esmaabikomplekt on varustatud takjakinnitusega ning selle saab otse paneeli külge kinnitada.

## Sellega seotud teave

- Pakiruum (lk. 575)

## Ohukolmnurk

Kui auto liiklusvoos seisab, kasutage teiste liiklejate hoiatamiseks ohukolmnurka.

Lülitage samuti sisse auto ohutuled.

## Panipaigad

Ohukolmnurk on kahe klambriga pakiruumi kaane külge kinnitatud.

## Ohukolmnurga ülespanek

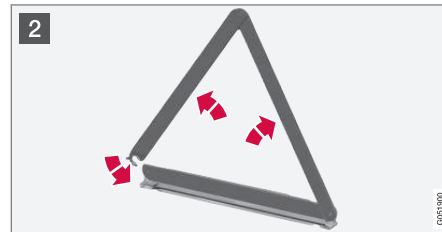

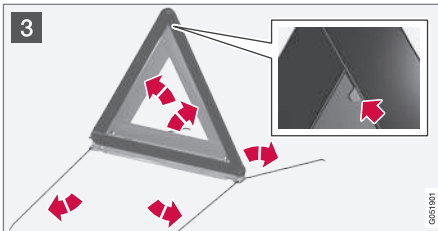

- 1 Ohukolmnurga karbi eemaldamiseks avage mõlemad riivid.
- 2 Võtke ohukolmnurk selle ümbrisest välja, voltige lahti ja ühendage selle otsad.
- 3 Klappige lahti ohukolmnurga tugijalad.

Järgige ohukolmnurga kasutamise eeskirju. Paiguta ohukolmnurk sobivasse kohta, arvestades liiklusolukorda.

Pärast kasutamist asetage ohukolmnurk koos karbiga pakiruumi kaane siseküljele tagasi.

### Sellega seotud teave

- Pakiruum (lk. 575)
- Ohutuled (lk. 154)



HOOLDUS JA TEENINDUS

## Volvo teenindusprogramm

Auto suurima võimaliku ohutuse ja töökindluse säilitamiseks järgige Volvo teenindusprogrammi, mis on toodud Teenindus- ja garantiiraamatus.

Teeninduse ja hoolduse jaoks soovib Volvo pöörduda volitatud Volvo teenindusse. Volvo teenindustes töötav personal ning erivahendid ja erialakirjandus, mis võivad tagada teeninduse kõrgeima kvaliteedi.

### TÄHTIS TEAVE

Volvo garantii kehtivuse säilitamiseks lugege teenindus- ja garantiiraamatut ja järgige seda.

## Teenindus ja remont

Viige auto regulaarselt teenindusse. Järgige Volvo soovitatud teenindusintervalle.

Kui vajatakse kontrollimist ja remonti, võib tööd teha ainult volitatud Volvo teenindus.

### HOIATUS

Ärge remontige sõidukit ise. Lahti tulnud elektriakaableid ja/või -komponente võib parandada ainult volitatud teeninduses - soovitatavalt volitatud Volvo teeninduses.

## Juhtseadmega laadimiskaabel

### TÄHTIS TEAVE

Ärge tehke juhtseadmest mingeid muudatusi.

## Sellega seotud teave

- Auto olek (lk. 584)
- Broneerige teenindus ja remont (lk. 585)
- Seadmete ühendamine auto diagnostikapesa (lk. 37)
- Kliimaseadme hooldamine (lk. 590)
- Pidurisüsteemi hooldus (lk. 435)
- Mootoriruumi ülevaade (lk. 592)

## Andmeedastus auto ja teeninduse vahel Wi-Fi kaudu

Volvo teenindusel on spetsiaalne Wi-Fi-võrk andmete edastamiseks auto ja teeninduse vahel. Teeninduse külastamine on lihtsam ja tõhusam, kui diagnostikateabe ja -tarkvara edastamine toimub teeninduse võrgu kaudu. Teeninduses võib tehnik soovida ühendada teie auto teeninduse Wi-Fi-võrku, et tuvastada vigu ja laadida alla tarkvara. Selleks loob auto ühenduse vaid teeninduse võrguga. Autot pole võimalik ühendada muu Wi-Fi-võrguga (nt kodus) samamoodi nagu teeninduse võrguga.

## Ühendus kaugjuhtimispuldiga

Ühendusega tegeleb tavaliselt teeninduse tehnik, kes kasutab kaugjuhtimispuldi nuppe. Seetõttu on oluline, et võtaksite nuppudega võtme teenindusse minnes kaasa. Auto ühendamiseks teeninduse võrguga Wi-Fi kaudu vajutage kolm korda kaugjuhtimispuldi lukustusnuppu.

Kui auto on ühendatud Wi-Fi-võrku, kuvatakse keskekraanil tähis .

### HOIATUS

Kui auto on ühendatud teeninduse võrkude ja süsteemidega, ei tohi sellega sõita.



## Sellega seotud teave

- Süsteemiuuenduste haldamine allalaadimiskeskuse kaudu (lk. 583)
- Broneerige teenindus ja remont (lk. 585)

## Allalaadimiskeskus

Paljusid auto süsteeme saab uuendada võrguühendusega auto keskekraanilt<sup>1</sup>.



**Kauguenduse teenus** rakendus käivitatakse keskekraani rakenduste vaatest ning see võimaldab järgnevat.

- Süsteemi tarkvara uuenduste otsimine ja paigaldamine.
- Sensus Navigation\* kaardiandmete uuendamine
- Rakenduste allalaadimine, uuendamine või eemaldamine.

## Sellega seotud teave

- Süsteemiuuenduste haldamine allalaadimiskeskuse kaudu (lk. 583)
- Rakenduste allalaadimine (lk. 491)
- Rakenduste uuendamine (lk. 492)
- Rakenduste kustutamine (lk. 492)
- Interneti-ühendusega auto\* (lk. 523)
- Keskekraani kuvade vahel liikumine (lk. 109)

## Süsteemiuuenduste haldamine allalaadimiskeskuse kaudu

Interneti-ühendusega auto ning teabe- ja meelelahutussüsteemi funktsioone saab uuendada allalaadimiskeskuses. Uuendusi saab teha üksikhaaval või korraga.

## Uuenduse otsimine



Kui uuendus on saadaval, kuvatakse keskekraani olekuribal teade **Saadaval on uued tarkvaravärskendused. Vt Kauguenduse teenust.**

Selleks et süsteemi uuendamine oleks võimalik, peab auto olema ühendatud Internetiga<sup>2</sup>.

- Valige keskekraani rakenduste vaateelt **Kauguenduse teenus.**
  - > Kui teabe- ja meelelahutussüsteemi viimase käivituse järel pole uuendusi otsitud, siis seda tehakse. Tarkvara installimisel otsingut ei toimu.

Number nupul **Süsteemi uuendused** näitab, mitu uuendust on saadaval. Ühe vajutuse järel kuvatakse installimisvõimalusega autouuenduste loend.

<sup>1</sup> Interneti kasutamisel edastatakse andmeid (andmeliiklus), mille eest võidakse küsida lisatasu.

<sup>2</sup> Interneti kasutamisel edastatakse andmeid (andmeliiklus), mille eest võidakse küsida lisatasu.



### **i TÄHELEPANU**

Andmete allalaadimine võib mõjutada teisi andmeid edastavaid teenuseid, nt Interneti-raadiot. Kui mõju teistele teenustele on teie jaoks häiriv, võite allalaadimise katkestada. Selle asemel võite ka muud teenused välja lülitada või katkestada.

### **i TÄHELEPANU**

Uuendus võib katkeda, kui süüde välja lülitatakse ja autost lahkutakse.

Uuendust ei pea enne autost lahkumist lõpetama, sest uuendamine jätkub järgmisel korral, kui autot kasutatakse.

### **Kogu süsteemitarkvara uuendamine**

- Vajutage loendi allosas nuppu **Paigalda kõik**.

Kui te ei soovi loendi kuvamist, võite valida suvandi **Paigalda kõik** jaotisest **Süsteemi uuendused**.

### **Süsteemi tarkvaraprogrammide eraldi uuendamine**

- Vajutage soovitud tarkvara juures nuppu **Paigalda**.

### **Tarkvara allalaadimise tühistamine**

- Vajutage tegevusindikaatoril tähist X, mis ilmus allalaadimise käivitamisel valiku **Paigalda** asemele.

Pidage meeles, et allalaadimist saab tühistada, ent installietapi käivitumisel pole seda enam tühistada võimalik.

### **Taustal tarkvarauuenduse otsingu inaktiveerimine**

Automaatne tarkvarauuenduste otsing aktiveeritakse tehases, aga seda funktsiooni saab välja lülitada.

1. Vajutage keskekraani ülavaates **Seaded**.
2. Vajutage **Süsteem** → **Kauguuenduse teenus**.
3. Tühistage valik **Luba uuenduste kontroll taustal**.

### **Sellega seotud teave**

- Allalaadimiskeskus (lk. 583)
- Interneti-ühendusega auto\* (lk. 523)
- Keskekraani kuvade vahel liikumine (lk. 109)

### **Auto olek**

Auto üldoleku saab kuvada keskekraanil.



**Auto olek** rakendus käivitatakse keskekraani rakenduste loendist ning sellel on neli vahelehte:

- **Teated** – olekuteated
- **Olek** – mootori õlitaseme ja AdBlue taseme kontrollimine<sup>3</sup>
- **TPMS** – rehvirõhu kontrollimine
- **Hooldusajad** – kohtumisteave ja auto-teave<sup>4</sup>

### **Sellega seotud teave**

- Juhiekraanilt salvestatud teatega tegelemine (lk. 101)
- Mootoriõlitaseme kontrollimine ja selle lisamine (lk. 595)
- Rehvirõhu seiresüsteem\* (lk. 550)
- Broneerige teenindus ja remont (lk. 585)
- Auto teabe töökojale saatmine (lk. 586)
- Keskekraani kuvade vahel liikumine (lk. 109)

<sup>3</sup> AdBlue Kehtib diiselmootoriga autodele.

<sup>4</sup> Kehtib teatud mudelitel.

## Broneerige teenindus ja remont<sup>5</sup>

Selle teenuse abil saab otse autost saata teenindus- ja remondiaja broneerimistaotlust. Kui hooldusaeg on käes ja kui auto vajab remontimist, teavitatakse sellest juhiakraanil ning keskekraani ülaosas. Hoolduskuupäev määratakse selle alusel, kui palju aega on eelmisest hooldusest möödunud, kui palju on mootoril töötunde olnud või kui palju on viimasest hooldusest saadik läbitud.

## Mida peab teadma enne teenuse kasutamist

- Looge Volvo ID ja registreerige see auto jaoks.
- Valige Volvo müügiesindus, millega kontakteeruda, logides selleks sisse veebisaidile [www.volvocars.com](http://www.volvocars.com).
- Broneerimisteabe saatmiseks ja saamiseks peab auto olema Internetti ühendatud<sup>6</sup>.

## Broneeri teenus

Täitke broneeringu taotlus, kui teenindus on vajalik või kuvatakse teade, et auto vajab hooldust või remonti.

1. Avage keskekraani rakeduste vaates rakendus **Auto olek**.
2. Vajutage **Hooldusajad**.
3. Vajutage **Hooldusaja tellimissoov**.
4. Veenduge, et olete täitnud õige **Volvo ID**.
5. Veenduge, et olete täitnud vajaliku **Töökoda**.
6. Täitke töökoja jaoks väli **Teave töökojale**, kui soovite näiteks, et töökojas tehtaks mingi kindel toiming või kui teil on töökojale muud tähtsat teavet.
7. Vajutage **Saada hooldusaja soov**.
  - > Teile edastatakse töökoja aja soovitus paari päeva jooksul e-posti teel<sup>7</sup>.

Sama teave saabub ka e-postiga ja veebilehel [www.volvocars.com](http://www.volvocars.com) sisse logides.

Kui olete hoolduspäringu edastanud, siis hooldusteade kustub juhiakraanilt (teatud riikides).
8. Päringu tühistamiseks puudutage valikut **Tühista nõue**.

Autost saadetud broneerimistaotlus sisaldab teavet auto kohta, mis aitab töökojal tööd plaanida.

Edasimüüja saadab teile digitaalse broneerimisaega. Autos on saadaval ka müügiesinduse teave, et saaksite võtta ühendust oma töökojaga.

## Võtke kokkulepitud aja soovitus vastu

Kui auto võttis vastu kokkulepitud aja soovitus, kuvatakse keskekraani ülaosas vastav teade.

1. Vajutage sõnumil.
2. Kui pakutav broneerimisaeg sobib, puudutage valikut **Luba**. Muidu puudutage valikut **Saada uus soov** või **Keeldu**.

Teatud riikides tuletab süsteem kokkulepitud aega selle lähenemisel meelde, samuti võib navigatsioonisüsteem<sup>8</sup> teile aja saabudes esitada suunised töökotta.

## Sellega seotud teave

- Auto olek (lk. 584)
- Auto teabe töökojale saatmine (lk. 586)
- Keskekraani kuvade vahel liikumine (lk. 109)

<sup>5</sup> Kehtib teatud mudelitel.

<sup>6</sup> Interneti kasutamisel edastatakse andmeid (andmeliiklus), mille eest võidakse küsida lisatasu.

<sup>7</sup> See ajavahemik sõltub turust.

<sup>8</sup> Kehtib Sensus Navigation.\* süsteemile.



- Volvo ID (lk. 26)
- Interneti-ühendusega auto\* (lk. 523)

### Auto teabe töökojale saatmine<sup>9</sup>

Auto teavet saab saata igal ajal, nt kui broneerite töökojas autohoolduse aja ja tahate hoolduse korraldamiseks saata töökojale täpsemaid andmeid. Auto teabe saatmine ei ole sama asi, kui hoolduse aja broneerimine.

1. Avage keskekraani rakeduste vaates rakendus **Auto olek**.
2. Vajutage **Hooldusajad**.
3. Vajutage **Saada auto andmed**.
  - > Teavitus sõiduki andmete edastamise kohta kuvatakse keskekraani ülaosas. Andmete edastamist on võimalik tegeminäidikult X vajutamisega tühistada.

Teave saadetakse auto Interneti-ühenduse kaudu<sup>10</sup>.

Müügiesindaja saab autole juurdepääsu siis, kui tal on olemas auto VIN-kood (VIN<sup>11</sup>).

### Auto teabe sisu

Edastatud andmed sisaldavad viimati salvestatud teavet (viimane kord, kui auto töötas) ja hõlmavad järgmist infot.

- Hoolduse vajadus
- viimasest hooldusest möödunud aeg
- Funktsiooni olek

- Vedelike tasemed
- Mõõdiku näit
- Sõiduki identifitseerimisnumber (VIN<sup>11</sup>)
- Auto tarkvaraversioon
- auto diagnostikaandmed.

### Sellega seotud teave

- Broneerige teenindus ja remont (lk. 585)
- Auto olek (lk. 584)
- Keskekraani kuvade vahel liikumine (lk. 109)
- Interneti-ühendusega auto\* (lk. 523)

<sup>9</sup> Kehtib teatud mudelitel.

<sup>10</sup> Interneti kasutamisel edastatakse andmeid (andmeliiklus), mille eest võidakse küsida lisatasu.

<sup>11</sup> Sõiduki identifitseerimisnumber.

## Auto ülestõstmine

Auto ülestõstmisel on oluline, et tungraud asub auto šassii ettenähtud punktides.

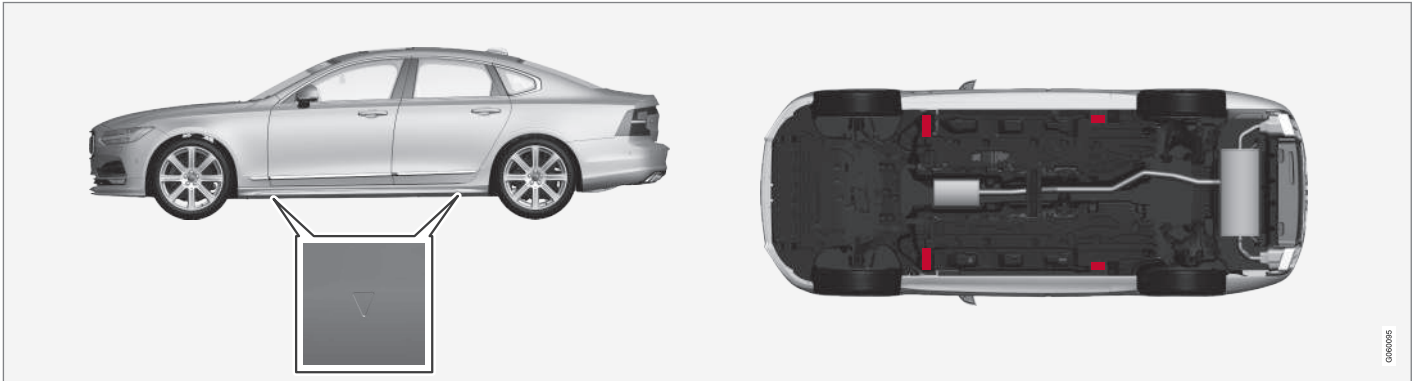

Plastikkatte kolmnurgad märgivad tõstepunktide asukohti (märgitud punasega).

### **i** TÄHELEPANU

Kehtib **Tasanduskontroll\*** valikuga autodele: Kui autol on õhkvedrustus, tuleb see välja lülitada enne, kui auto tungrauaga üles tõstetakse.

### **i** TÄHELEPANU

Volvo soovib kasutada ainult selle automudeli juurde kuuluvat tungrauda. Muu tungrauda kui Volvo soovitatava kasutamisel tuleb järgida tungrauaga kaasas olevaid juhiseid.

Auto tavaline tungraud on ette nähtud ainult aeg-ajalt lühiajaliseks kasutamiseks, näiteks purunenud rehvi vahetamisel. Kui autot tuleb sagedamini tungrauaga tõsta või kauemaks kui vaid rehvi vahetamiseks, on soovitatav kasutada töökoja tungrauda. Sel juhul järgige seadmega kaasas olevaid juhiseid.





## ⚠ HOIATUS

- Rakendage seisupidur ja liigutage käigukang parkasendisse (P).
- Maapinnale jäävate rataste ette asetage puuklotsid või suured kivid.
- Veenduge, et tungraud ei ole vigastatud, et keermed on põhjalikult määritud ning et see ei ole määrdunud.
- Veenduge, et tungraud toetuks tasasele ja kindlale aluspinnale, mis pole libe ega kaldus.
- Tungraud tuleb korralikult asetada tungraua kronsteini.
- Ära kunagi pane midagi maa ja tungraua vahele või siis tungraua ja auto tõstekoha vahele.
- Kaassõitjad peavad tungrauaga üles-tõstetavast autost väljuma.
- Kui peate ratast liikluskeskkonnas vahetama, peavad kaasreisijad ohutus kohas viibima.
- Rataste vahetamisel kasutage varustusse kuuluvat tungrauda. Muude tööde ajaks toestage auto.
- Ärge kunagi minge või küünitage auto alla, kui see on tungrauaga üles tõstetud.

## ⚠ HOIATUS

Kui auto tõstetakse üles töökoja tungrauaga, siis peab selle paigaldama ühe tõstepunkti alla neljast punktist. Veenduge, et töökoja tungraud asetseks nii, et auto ei saaks sellelt maha libiseda. Veenduge, et tungrauale oleks paigaldatud kummist kaitsmed, et auto püsiks stabiilsena ega saaks kahjustada. Kasutage alati teljetugeid või samaväärseid abivahendeid.

Kui seda ei kasutata, siis tuleb tungrauda\* hoida selle hoiukohas pakiruumi põrandal all.

Enne alustamist lugege läbi kõik juhised. Võtke vajalikud tööriistad välja enne auto tungrauaga üles tõstmist.

1. Pange üles ohukolmnurk ja aktiveerige ohutuled, näiteks kui vahetate rehvi liikluskeskkonnas.
2. Rakendage seisupidur ja valige käigukang **P** või manuaalkäigukasti korral esimene käik.

Kui autol on **Tasanduskontroll\***, tuleb see välja lülitada enne, kui auto tungrauaga üles tõstetakse.

3. Vastu maapinda jääv kiil rataste ees ja taga. Kasutage näiteks raskeid puutükke või suuri kive.

4. Asetage tungraud või tungraua õlad selleks ette nähtud kohta auto veermiku all. Plastkattel olevad kolmnurksed märgid tähistavad tõstepunktide asukohta. Auto mõlemal küljel on kaks tõstepunkti. Plastkatte vastavates kohtades on tungraua jaoks süvendid.

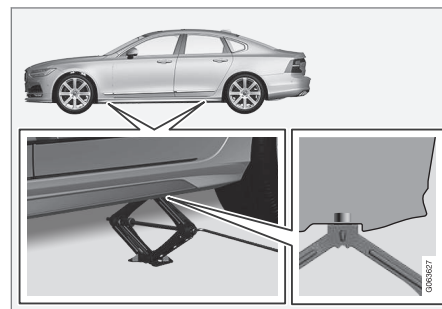

5. Seadke tungraud ühtlasele, tahkele ja libisemiskindlale maapinnale kasutatava tõstepunkti alla.
6. Vändake, kuni tungraud on õigesti joondatud ja puutub kokku auto tõstepunktiga. Veenduge, et tungraud (või töökojas tõstehoovad) paikneb õigesti tõstepunkti all, tungraua nukk sobitub tõstepunkti avause ja kontrollige, et tungraua alus paikneb vertikaalselt tõstepunkti all.

7. Keerake tungrauda nii, et vänt jääb auto küljelt võimalikult kaugele, tungraua õlad peavad jääma autoga risti.
8. Tõstke autot piisavalt kõrgele, et teostada kavandatud tegevus.

**Sellega seotud teave**

- Tungraud\* (lk. 557)
- Rattapoldid (lk. 558)
- Tööriistakott (lk. 556)
- Kõrguse reguleerimise sätted\* (lk. 457)

## Kliimaseadme hooldamine

Õhukonditsioneerisüsteemi hooldamine ja remontimine tuleb lasta teostada esindusteeninduses.

## Vigade otsing ja parandamine

Õhu konditsioneerimissüsteem sisaldab fluorestsentsaineid. Lekete tuvastamiseks kasutage ultravioletvalgust.

Volvo soovib pöörduda volitatud Volvo teenindusse.

## Külmutusainega R134a autod

### HOIATUS

Kliimaseadmesüsteem sisaldab rõhu all külmutusagensit R134a. Seda süsteemi võib teenindada ja remontida ainult volitatud teenindus.

## Külmutusainega R1234yf autod

### HOIATUS

Kliimaseadmesüsteem sisaldab rõhu all külmutusagensit R1234yf. SAE J2845 (tehnikute koolitus mobiilse A/C-süsteemi külmutusagensite ohutu hoolduse ja sisalduse alal) nõuete kohaselt tohivad külmutusagensisüsteemi hooldada ja parandada ainult vastava väljaõppe ja sertifikaadiga tehnikud, et tagada süsteemi ohutus.

## Sellega seotud teave

- Volvo teenindusprogramm (lk. 582)

## Esiklaasinäidik tuuleklaasi vahetamisel\*

Esiklaasinäidikuga autodel on spetsiaalne esiklaas, mis vastab projitseeritava teabe kuvamise nõuetele.

Volvo soovib tuuleklaasi vahetamiseks võtta ühendust volitatud Volvo remonditöökojaga. Esiklaasinäidiku graafika õigeks kuvamiseks tuleb paigaldada õiget tüüpi esiklaas.

## Sellega seotud teave

- Esiklaasi ekraan\* (lk. 135)
- Esiklaasinäidiku puhastamine\* (lk. 622)



## Kapoti avamine ja sulgemine

Kapotti on võimalik avada salongis oleva hoova ning kapoti all oleva hoova abil.

### Ava kapott

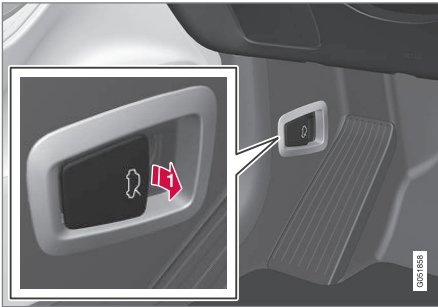

- 1** Tõmmake pedaalide juures asuvast hoovast, mis vabastab kapoti selle täielikult lukustatud asendist.

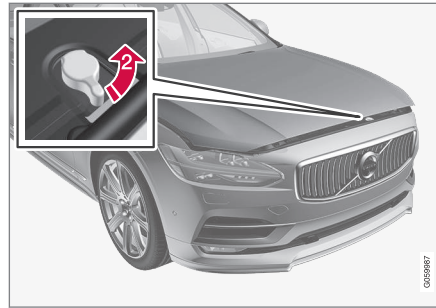

- 2** Kapoti lukustustest vabastamiseks pöörake kapoti all olevat hoova vastupäeva ja tõstke kapott üles.

### Hoiatus - kapott pole kinni



Kui kapott on avatud, kuvatakse juhiekraanil hoiatussümbol ning kõlab hoiatussignaal. Hoiatussignaal kordub, kui auto hakkab veerema.

### **i** TÄHELEPANU

Kui mootoriruumi kaas on nõuetekohaselt suletud, kuid sellele vaatamata ohusümbol põleb või kostab hoiatussignaal, siis võtke ühendust volitatud Volvo teenindusega.

## Sulgege kapott

1. Tõmmake kapotti alla, kuni see hakkab oma raskuse all kukkuma.
2. Kui kapott peatub lukusti vastas, vajutage kapott täieliku sulgemiseni alla.

### **!** HOIATUS

Muljumisoht! Veenduge mootoriruumi kaane sulgemisel, et keegi ei viibiks kaane sulgemisaslas. Vastasel juhul on inimvigastuste oht.

### **!** HOIATUS

Veenduge mootoriruumi kaane sulgemisel, et see lukustub õigesti. Mootoriruumi sulgumine peab olema mõlemalt poolt kuuldav.



Kapott ei ole täielikult suletud.





Kapott on täielikult suletud.

### ⚠ HOIATUS



Ärge mitte kunagi sõitke, kui mootoriruumi kaas on avatud.

Kui see sümbol on nähtav või on mõni muu märkumise selle kohta, et kapott on lahti, peatuge kohe ja sulgege see õigesti.

## Mootoriruumi ülevaade

Ülevaates kuvatakse mitu teenindusega seonduvat komponenti.

Auto elektrilise ajamisüsteemi mõned osad asuvad kapoti all. Olge selles piirkonnas ettevaatlik ja puudutage ainult osi, mis on seotud tavalise hooldusega.

### ⚠ HOIATUS

Oranži kaablit tohib käsitseda vaid vastava väljaõppe saanud personal.

### ⚠ HOIATUS

Paljud auto komponendid kasutavad kõrgepingevoolu, mis võib oskamatul kasutamisel ohtlik olla.

- Ärge puutuge ega tehke midagi, mida pole selgelt kirjeldatud käesolevas kasutusjuhendis.
- Vedelike kontrollimisel mootoriruumis või nende lisamisel olge ettevaatlik.

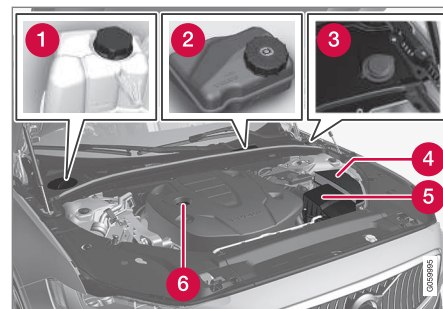

Mootoriruumi välimus võib olenevalt mootori tüübist ja mudelist erineda.

- 1 Jahutussüsteemi paisupaak
- 2 Pidurivedeliku mahuti (asub juhi poolel)
- 3 Klaasipesuvedeliku täitetoru
- 4 Keskne elektriseade
- 5 Õhufilter
- 6 Mootoriõli täitetoru

## Sellega seotud teave

- Mootoriruumi ülevaade (lk. 592)
- Ukse ja turvavööga seotud meeldetuletus (lk. 48)

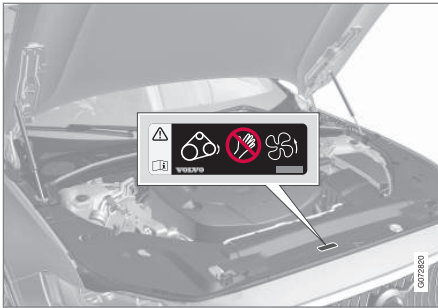

Mootoriruumi hoiatuskleebise asukoht. Mootoriruumi välimus võib olenevalt mootori tüübist ja mudelist erineda.

### **i** TÄHELEPANU

Kasutusjuhendis kujutatud andmeplaadid ei tarvitse vastata täpselt sõidukile paigaldatud andmeplaatidele. Neil kujutatakse nende ligikaudset välimust ja asukohta autos. Teie konkreetse auto andmed on esitatud teie auto andmeplaatidel.

### **!** HOIATUS

Pidage meeles, et radiaatori ventilaator (asub mootoriruumi esiosas, radiaatori taga) võib pärast mootori seiskamist automaatselt käivituda või töötada ligikaudu 6 minutit.

Laske mootorit alati töökojas puhastada - soovitatav on volitatud Volvo töökoda. Kuuma mootori korral esineb tulekahjuoht.

### **!** HOIATUS

Süütesüsteem kasutab väga kõrget pinget, mis on ülimalt ohtlik. Mootoriruumi tööde ajal peab auto elektrisüsteem alati olema süüteasendis **O**.

Ärge puudutage süüteküünlaid ega süütepooli, kui auto elektrisüsteem on süüteasendis **II** või kui mootor on kuum.

### Sellega seotud teave

- Kapoti avamine ja sulgemine (lk. 591)
- Aknapesuvedeliku lisamine (lk. 635)
- Jahutusvedeliku lisamine (lk. 596)
- Kaitsmed mootoriruumis (lk. 603)
- Mootoriõlitaseme kontrollimine ja selle lisamine (lk. 595)
- Süüteasendid (lk. 430)

## Mootoriõli

Soovitatavate hooldusintervallide ja garantiid rakendamiseks on oluline, et kasutatakse tunnustatud mootoriõli.

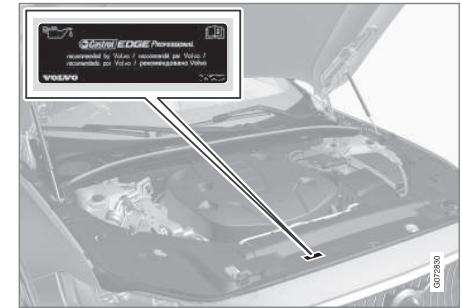

Volvo soovitab:



- ◀ Kui mootoriõli ei saa regulaarselt kontrollida ja tase muutub liiga madalaks, tekib mootorile tõsise kahjustuse oht.

### **i TÄHELEPANU**

Kasutusjuhendis kujutatud andmeplaadid ei tarvitse vastata täpselt sõidukile paigaldatud andmeplaatidele. Neil kujutatakse nende ligikaudset väärtust ja asukohta autos. Teie konkreetse auto andmed on esitatud teie auto andmeplaatidel.

### **! TÄHTIS TEAVE**



Mootori hooldusvälba nõuete täitmiseks on tehases mootorisse valatud spetsiaalselt kohandatud sünteetiline õli. Õli on hoolikalt valitud, arvestades vajalikku tööaega, käivitumisomadusi, kütusekulu ja keskkonnamõju.

Soovitatavate hooldusvälpade rakendamiseks on oluline, et kasutatakse tunnustatud mootoriõli. Kasutage ettenähtud mootoriõli nii õli lisamisel kui vahetamisel. Vastasel korral võib väheneda mootori tööaeg, halveneda käivitamisomadused ning suurenenud kütusekulu ja mõju keskkonnale.

Kui ettenähtud marki ja viskoossusega õli ei kasutata, võivad mootoriosad kahjustuda. Volvo ütleb lahti kogu vastutusest mis tahes sellise kahjustuse eest.

Volvo soovib lasta õli vahetada volitatud Volvo teeninduses.

### **Madala õlitaseme tähised**

Volvo kasutab eri süsteeme liiga madala/kõrge õlitaseme või madala õlirõhu eest hoiatamiseks. Juhiekraani madala õlirõhu hoiatustähis kasutatakse õlirõhu anduril . Õlitaseme anduri osas teavitatakse juhti juhiekraanil asuva ohutähisega  ja tekstidega. Teatavad versioonid on varustatud mõlema süsteemi

miga. Täpsema info saamiseks võtke ühendust Volvo edasimüüjaga.

Vahetage mootoriõli ja õlifiltrit vastavalt Teenindus- ja garantiiraamatus toodud vahetusintervallidele. Ettenähtust kõrgema kvaliteediga õli kasutamine on lubatud. Sõitmiseks rasketes tingimustes soovib Volvo kasutada näidatust kõrgema kvaliteediklassiga õli.

### **Sellega seotud teave**

- Mootoriõlitaseme kontrollimine ja selle lisamine (lk. 595)
- Mootoriõli – tehnilised andmed (lk. 647)
- Mootoriõli jaoks ebasoodsad sõidutingimused. (lk. 648)
- Volvo Carsi tugisait (lk. 21)

## Mootoriõlitaseme kontrollimine ja selle lisamine

Õlitaset mõõdetakse elektroonilise õlitaseme anduriga.

### Vaadake keskekraanil õlitaset



Õlitaseme graafilise kujutise näidis keskekraanil

Õlitaset kujutatakse keskekraanil elektroonilise mõõtevarda abil, kui auto on käivitatud. Õlitaset tuleb kontrollida korrapäraselt.

1. Avage keskekraani rakeduste vaates rakendus **Auto olek**.
2. Õlitaseme nägemiseks vajutage nuppu **Olek**.

### **i** TÄHELEPANU

Süsteem ei suuda õlitaseme muutusi kohe pärast õli lisamist või väljavoolamist tuvastada. Auto peab olema sõitnud ligikaudu 30 km (ligikaudu 20 miili) ja viis minutit tasasel pinnal väljalülitatud mootoriga seisnud, et õlitaseme näit oleks õige.

### **i** TÄHELEPANU

Kui õlitaseme mõõtmiseks ette nähtud tingimused (mootori seiskamisest möödunud aeg, auto kalle, välistemperatuur jne) ei ole täidetud, kuvatakse keskekraanil teade **Väärtus pole saadaval**. See ei tähenda, et auto süsteemides oleks rike.

### **!** TÄHTIS TEAVE



Kui kuvatakse see tähis, siis võib õlirõhk olla liiga madal. Peatage auto nii kiiresti kui võimalik ja laske see teenindusse viia - soovitage volitatud Volvo teenindust.

## Lisage mootoriõli

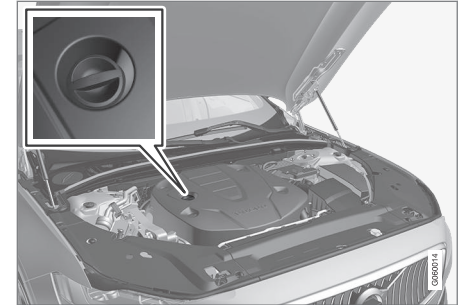

Täitetoru<sup>12,13</sup>

Teatud juhtudel võib olla tarvis õli hooldusintervallide vahel juurde lisada. Mootoriõli taseme seonduvad tegevused pole vajalikud enne juhiekraanil vastava teate kuvamist.

### **!** HOIATUS

Kui kuvatakse **Mootori õlitase Vajab hooldust** teade, siis külastage teenindust - soovitage volitatud Volvo teenindust. Õlitaseme võib olla liiga kõrge.

### **!** HOIATUS

Tuleohtu tõttu ärge laske õlil sattuda kuumale väljalaskekollektorile.

<sup>12</sup> Elektroonilise õlitaseme anduriga mootoril ei ole mõõtevarrast.

<sup>13</sup> Mootoriruumi välimus võib olenevalt mootori tüübist ja mudelist erineda.



### ! TÄHTIS TEAVE

Kui kuvatakse **Mootori õlitase madal** **Lisage 1 liiter** teade, lisage ainult ettenähtud kogus, nt. 1 liiter (1 kvart).

### Sellega seotud teave

- Mootoriõli (lk. 593)
- Mootoriõli jaoks ebasoodsad sõidutingimused. (lk. 648)
- Mootoriõli – tehnilised andmed (lk. 647)
- Süüteasendid (lk. 430)
- Auto olek (lk. 584)

### Jahutusvedeliku lisamine

Jahutusvedelik on mõeldud sisepõlemismootori jahutamiseks, et hoida mootoris õiget töötemperatuuri. Reisijateruumi soojendamiseks kasutatakse mootorist jahutusvedelikule ülekantavat soojusenergiat.

Jahutusvedelikku juurde valades järgige pakendil olevaid juhiseid. Ärge valage kunagi juurde ainult vett. Külumisoht tõuseb nii liiga madala kui liiga kõrge jahutusvedeliku kontsentratsiooni korral.

Kui auto all on jahutusvedelikku, kui esineb jahutusvedelikuga seotud suitsu või kui jahutusvedelikku on lisatud rohkem kui 2 liitrit (umbes 2 kvarti), pöörduge alati teenindusse, et vältida mootori kahjustamist, mis võib tekkida käivitamisel vigase jahutussüsteemiga.

### ⚠ HOIATUS

Jahutusvedelik võib olla väga kuum. Ärge eemaldage korki kunagi siis, kui jahutusvedelik on kuum. Kui vedelikku on vaja juurde lisada, keerake paisupaagi kork aeglaselt maha, et võimalik ülerõhk kaoks.



Jahutusvedeliku paisupaak, vasakpoolse rooliga auto

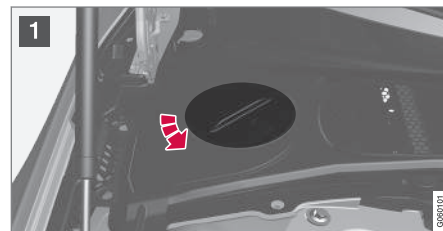

1 Keerake lahti plastkate kork.

2 Vajaduse korral keerake paisupaagi kork maha ja lisage jahutusvedelikku. Jahutusvedeliku tase ei tohi ületada paisupaagi kollast tähist **MAX**.

Paigaldage osad vastupidises järjekorras tagasi.

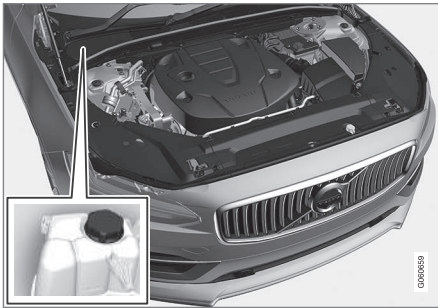

Jahutusvedeliku paisupaak, parempoolse rooliga auto

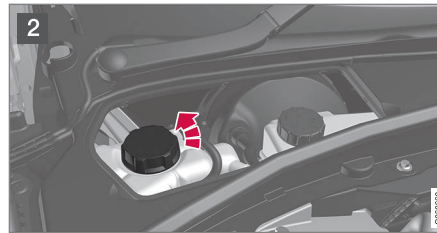
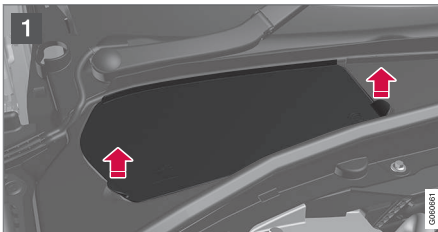

1 Haarake luugi pidemest ja tõstke/liigutage luuk plastkattelt lahti.

2 Vajaduse korral keerake paisupaagi kork maha ja lisage jahutusvedelikku. Jahutusvedeliku tase ei tohi ületada paisupaagi kollast tähist **MAX**.

Paigaldage osad vastupidises järjekorras tagasi.

### ! TÄHTIS TEAVE

- Allaneelamisel tervisele kahjulik. Võib kahjustada organeid (neerusid).
- Kasutage jahutusvedeliku valmissegud Volvo soovitude järgi. Kui kasutate kontsentreeritud vedelikku, siis veenduge, et suhe oleks 50% jahutusvedelikku ja 50% heaks kiidetud kvaliteediga vett.
- Ärge sega erinevaid jahutusvedelikke.
- Piisava korrosioonikaitse tagamiseks tuleb jahutussüsteemi oluliste komponentide vahetamisel kasutada ainult uut jahutusvedelikku.
- Mootor võib töötada ainult nõuetekohaselt täidetud jahutussüsteemiga. Vastasel korral võib temperatuur tõusta liiga kõrge ja põhjustada plokikaane kahjustuse (pragunemise).
- Suur kloori, kloriidide ja muude soolade sisaldus võib põhjustada jahutussüsteemi korrosiooni.

### Sellega seotud teave

- Mootoriruumi ülevaade (lk. 592)
- Jahutusvedelik – tehnilised andmed (lk. 649)

## Aku

Käivitusakut kasutatakse elektrisüsteemi siselülitamiseks ja auto elektriseadmete toitmiseks. Hübridakut kasutatakse pärast sisepeõlemismootori käivitamist.

Elektrisüsteem on ühepooluseline ning auto-keret ja mootorit kasutatakse voolujuhina.

Käivitusaku on 12 V AGM-aku Absorbed Glass Mat, mis on mõeldud regeneratiivseks laadimiseks ja auto eri süsteemide töö tagamiseks.

Aku kasutusea pikkusele ja toimimisele avaldavad mõju käivituste arv, aku tühjenemismäär, sõiduviis, sõiduolud, kliimatingimused jne.

- Töötava mootori korral ärge ühendage akut kunagi lahti.
- Kontrollige, et akujuhtmed oleksid õigesti paigaldatud ja klemmid korralikult pingutatud.

## ⚠ HOIATUS

- Akust võib eralduda väga plahvatusohtlikku gaasilist vesinikku. Käivitusjuhtme ebaõigel ühendamisel võib tekkida säde, millest võib piisata aku plahvatamiseks.
- Ärge ühendage käivitusjuhtmeid kütesüsteemi komponentide või liikuvate osadega. Olge kuumade mootoriosade juures ettevaatlik.
- Aku sisaldab väävelhapet, mis võib tõsiseid põletusi tekitada.
- Väävelhappe kokkupuutel silmade, naha või riietega pese kohe rohke veega. Kui hapet on silma pritsinud, pöörduda viivitamatult arsti poole.
- Ärge suitsetage aku läheduses.

## Käivitusaku tööiga ja võimsus

Aku kasutusiga sõltub mitmest tegurist, sealhulgas teguritest nagu käivituste arv, tühjenemine, sõidustiil, sõiduolud, kliimatingimused jne. Aku käivitusvõime aja jooksul järk-järgult väheneb ja seetõttu tuleb seda uuesti laadida, kui autot pikka aega ei kasutata või kasutatakse ainult lühikesteks sõitudeks. Käivitusvõimet piirab ka väga külm ilm. Kui käivitusaku tühjeneb palju kordi, lühendab see kasutusiga.

Aku hea seisukorra säilitamiseks on soovitatav sõita vähemalt 15 minutit nädalas või ühendada aku akulaadijaga, mis vähehaaval automaatselt laeb. Täis laetud käivitusakul on maksimaalne tööaeg.

## Asukoht

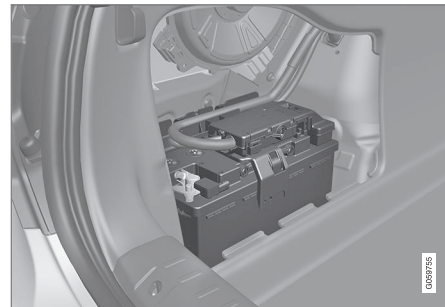

Käivitusaku paikneb pagasiruumis.

## ⚠ HOIATUS

Kui starteri aku ei ole ühendatud, tuleb õige toimivuse tagamiseks automaatne avamis- ja sulgemisfunktsioon lähtestada. Vahelejäämiskaitse toimimiseks tuleb teha lähtestamine.

## ! TÄHTIS TEAVE

Osadel mudelitel on aku kinnitatud rihmaga. Veenduge, et rihm on alati pingul.



**Käivitusaku spetsifikatsioonid**

Aku tüüp	H8 AGM
Pinge (V)	12
Külmalt käivitamise võime <sup>A</sup> - CCA <sup>B</sup> (A)	850
Suurus, P × S × K	353 × 175 × 190 mm (13,9 × 6,9 × 7,5 tolli)
Võimsus (Ah)	95

<sup>A</sup> Vastavalt EN standardile.

<sup>B</sup> Cold Cranking Amperes.

Volvo soovib jätta aku vahetamise volitatud Volvo teeninduse õlule.

**! TÄHTIS TEAVE**

Kui vahetate autol aku, peab uuel akul olema kindlasti sama suurus, külmkäivitusvõime ja tüüp kui originaalakul (vt aku silti).

**Sellega seotud teave**

- Akudel olevad sümbolid (lk. 600)
- Hübridaku (lk. 600)
- Auto käivitamine abiakuga (lk. 469)
- Muljumiskaitse lähtestamisjada (lk. 161)
- Aku taastöötlemine (lk. 601)

## Hübriidaku

Auto on varustatud elektrimootoriga töötamiseks hooldusvaba laetava liitiumioonakuga.

### **i** TÄHELEPANU

Tühja hübriidakuga autot ei saa käivitada.

Kui nii käivitusaku kui ka hübriidaku on tühjad, tuleb mõlemad akud laadida. Sel juhul ei ole ainult hübriidaku laadimine võimalik. Hübriidaku laadimiseks peab käivitusaku olema piisava laetuse tasemega.

### **⚠** HOIATUS

Hübriidakut võib vahetada ainult teeninduses - soovitatav on kasutada volitatud Volvo teenindust.

## Hübriidaku kasutamisega ja võimsus

Hübriidaku mahtuvus kahaneb selle vananemisel ja kasutamisel, mis võib tähendada sisepõlemismootori suuremat kasutamist ja sellest tulenevalt suuremat kütusekulu ja elektrimootoriga läbitavat lühemat vahemaad.

## Jahutusvedelik

Hübriidaku jahutussüsteemil on eraldi paisupaak.

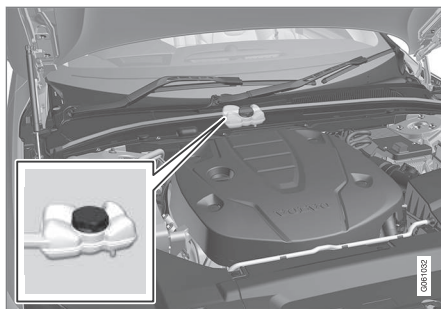

### **!** TÄHTIS TEAVE

Hübriidaku jahutusvedelikku võib lisada ainult teeninduses - soovitatav on kasutada volitatud Volvo teenindust.

## Hübriidaku spetsifikatsioonid

**Tüüp:** Liitiumioon

**Energia koguhulk:** 11,6 kWh.

## Sellega seotud teave

- Akudel olevad sümbolid (lk. 600)
- Aku (lk. 598)
- Hübriidaku laadimine (lk. 407)
- Aku taastöötlemine (lk. 601)

## Akudel olevad sümbolid

Ka akul võib näha teavet ja hoiatussümboleid.

	Kasutage kaitseprille.
	Täpsemat teavet saab auto kasutusjuhendist.
	Hoidke akut lastele kättesaamatult.
	Aku sisaldab söövitavat hapet.

	Vätige sädemeid ja lahtist tuld.
	Plahvatusoht.
	Tuleb anda jäätmete taaskasutusse.

### Sellega seotud teave

- Aku (lk. 598)
- Hübridaku (lk. 600)
- Aku taastöötlemine (lk. 601)

### Aku taastöötlemine

Kasutatud käivitusakut tuleb taastöödelda viisil, mis ei kahjusta keskkonda.

Pöörduge teenindusse, kui te pole kindel, kuidas seda liiki jäätmeid kõrvaldada - soovitatav on pöörduda volitatud Volvo teeninduse poole.

### Sellega seotud teave

- Aku (lk. 598)
- Hübridaku (lk. 600)
- Akudel olevad sümbolid (lk. 600)

### Kaitsmed ja elektriskeemid

Kaistamiseks auto elektrisüsteemi kahjustumist lühiühenduse või ülekoormuse tõttu on kõik erinevad elektrilised funktsioonid ja komponendid kaitstud terve rea kaitsmetega.

#### HOIATUS

Ärge kasutage kaitsme vahetamisel kõrvalist eset ega ettenähtust suurema voolutugevusega kaitset. See võib elektrisüsteemi oluliselt kahjustada ja põhjustada tuleohtu.

#### HOIATUS

Oranži kaablit tohib käsitseda vaid vastava väljaõppe saanud personal.

#### HOIATUS

Paljud auto komponendid kasutavad kõrgepingevoolu, mis võib oskamatul kasutamisel ohtlik olla.

Ärge puutuge ega tehke midagi, mida pole selgelt kirjeldatud auto kasutusjuhendis.

Kui mõnu elektriline komponent või funktsioon ei toimi, võib selle põhjuseks olla komponendi kaitsme ajutine ülekoormus ja läbipõlemine. Kui üks ja sama kaitse põleb korduvalt läbi, on viga komponendis. Volvo soovib kontrollimiseks võtta ühendust volitatud Volvo teenindusega.

## ◀ Kesksete elektriseadmete asukohad

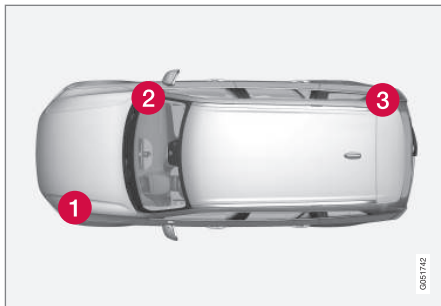

Joonis on illustreeriv, välimus võib olenevalt auto mudelist erineda.

Kesksete elektriseadmete asukohad vasakpoolse rooliga autos. Parempoolse rooliga autos on kesksed elektriseadmed kindalaeka all, teisel pool.

- 1 Mootoriruum
- 2 Kindalaeka all
- 3 Pakiruum

### Sellega seotud teave

- Kaitsme vahetamine (lk. 602)
- Kaitsmed pagasiruumis (lk. 615)
- Kaitsmed mootoriruumis (lk. 603)
- Kaitsmed kindalaeka all (lk. 610)

## Kaitsme vahetamine

Takistamaks auto elektrisüsteemi kahjustumist lühiühenduse või ülekoormuse tõttu on kõik erinevad elektrilised funktsioonid ja komponendid kaitstud terve rea kaitsmetega.

1. Kaitsme asukohta vaata kaitsmeloendist.
2. Tõmmake kaitse välja ja vaata külje pealt, kas kaarduv traat on läbi põlenud.
3. Sellisel juhul vahetage välja uue, sama värvi ja samasuguse ampritähistusega kaitsme vastu.

### ⚠ HOIATUS

Ärge kasutage kaitsme vahetamisel kõrvalist eset ega ettenähtust suurema voolutugevusega kaitset. See võib elektrisüsteemi oluliselt kahjustada ja põhjustada tuleohtu.

### ⚠ HOIATUS

Kui soovite teavet kaitsmete kohta, mida pole kasutusjuhendis kirjeldatud, võtke ühendust Volvo volitatud teenindusega. Kui kaitsmeid ei vahetata õigesti, võib see elektrisüsteeme tõsiselt kahjustada.

### Sellega seotud teave

- Kaitsmed ja elektriskeemid (lk. 601)
- Kaitsmed pagasiruumis (lk. 615)
- Kaitsmed mootoriruumis (lk. 603)

- Kaitsmed kindalaeka all (lk. 610)

## Kaitsmed mootoriruumis

Mootoriruumis asuvad kaitsmed kaitsevad muuhulgas mootori ja pidurite funktsioone.

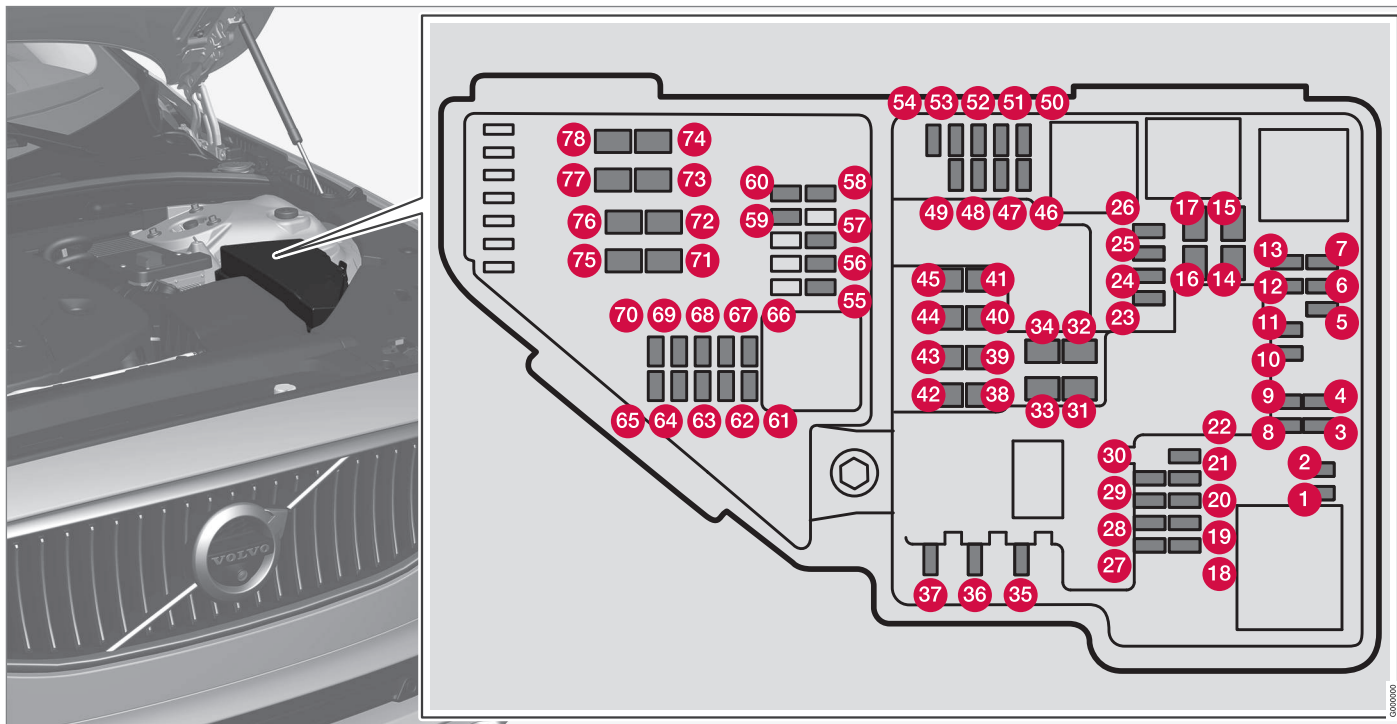

- ◀◀ Katte siseküljel on näpitsad, mis hõlbustavad kaitsmete väljavõtmist ja paigaldamist.

Kaitsmekarbis on ruumi ka mitmele tagavara-kaitsmele.

### Asukohad

Kaane siseküljel on kaitsmete asukohtade skeem.

	Funktsioon	Amprit	Tüüp
1	–	–	Micro
2	–	–	Micro
3	–	–	Micro
4	Ülekandekäituri/automaatkäigukasti käiguasendite juhtmoodul	5	Micro
5	Sisepõlemismootori jahutusvedeliku kõrpingesoojendi juhtmoodul	5	Micro
6	Konditsioneer juhtmoodul, soojusvaheti sulgeklapp, kliimasüsteemi läbiva jahutusvedeliku sulgeklapp	5	Micro
7	Hübriidaku juhtmoodul; pingemuunduriga (500 V -12 V) kõrgepingegeneraatori/starteri kõrgepingemuundur	5	Micro
8	–	–	Micro
9	Tagatelje elektrimootori toitemuundur	10	Micro
10	Hübriidaku juhtmoodul; pingemuunduriga (500 V -12 V) kõrgepingegeneraatori/starteri kõrgepingemuundur	10	Micro
11	Laadimisüksus	5	Micro
12	Hübriidaku jahutusvedeliku sulgeklapp; hübriidaku jahutusvedeliku pump 1	15	Micro
13	Elektrilise ajamisüsteemi jahutusvedeliku pump	15	Micro
14	Hübriidosade jahutusventilaator	25	MCas <sup>A</sup>

	<b>Funktsioon</b>	<b>Amprit</b>	<b>Tüüp</b>
15	–	–	MCas <sup>A</sup>
16	–	–	MCas <sup>A</sup>
17	–	–	MCas <sup>A</sup>
18	Arvutusseade	5	Micro
19	–	–	Micro
20	–	–	Micro
21	–	–	Micro
22	–	–	Micro
23	–	–	Micro
24	12 V pistikupesa, tunnelkonsoolis ees	15	Micro
25	12 V pistik tunneli konsoolis, teise istmerea jalaruumis	15	Micro
26	12 V pistikupesa pagasiruumis* USB-pesad peatugedes, parem/vasak	15	Micro
27	–	–	Micro
28	Vasak latern, LED <sup>B</sup>	15	Micro
29	Parem latern, LED <sup>B</sup>	15	Micro
30	–	–	Micro





	<b>Funktsioon</b>	<b>Amprit</b>	<b>Tüüp</b>
31	Tuuleklaasi elektrisoojendus* vasakpoolne	Šunt	MCas <sup>A</sup>
32	Tuuleklaasi elektrisoojendus* vasakpoolne	40	MCas <sup>A</sup>
33	Esitulede pesurid*	25	MCas <sup>A</sup>
34	Tuuleklaasi pesurid	25	MCas <sup>A</sup>
35	–	–	Micro
36	Helisignaali	20	Micro
37	Sireen*	5	Micro
38	Pidurisüsteemi juhtmoodul (ventiilid, seisupidur)	30	MCas <sup>A</sup>
39	Tuuleklaasipuhastid	30	MCas <sup>A</sup>
40	–	–	MCas <sup>A</sup>
41	Tuuleklaasi elektrisoojendus* parempoolne	40	MCas <sup>A</sup>
42	Seisukütteseade*	20	MCas <sup>A</sup>
43	–	–	MCas <sup>A</sup>
44	–	–	MCas <sup>A</sup>
45	Tuuleklaasi elektrisoojendus* parempoolne	Šunt	MCas <sup>A</sup>
46	Varustus toimub, kui süüde on sisse lülitatud. Mootori juhtüksus, ülekandesüsteemi komponendid, roolivõimendi servo, keskne elektrooniline juhtüksus	5	Micro



	<b>Funktsioon</b>	<b>Amprit</b>	<b>Tüüp</b>
47	Auto välimüra (teatud turgudel)	5	Micro
48	Parem latern, LED <sup>B</sup>	15	Micro
49	Alkolukk*	5	Micro
50	–	–	Micro
51	–	–	Micro
52	Õhkpadjad, reisija kaaluandur	5	Micro
53	Vasak latern, LED <sup>B</sup>	15	Micro
54	Gaasipedaali andur	5	Micro
55	Käigukasti juhtmoodul, käigukangi juhtmoodul	15	Micro
56	Engine Control Module (mootori juhtmoodul) (ECM)	5	Micro
57	–	–	Micro
58	–	–	Micro
59	–	–	Micro
60	–	–	Micro
61	Mootori juhtmoodul; käitur; drosselüksus; turboülelaaduri klapp	20	Micro
62	Solenoidid; klapid; ülerõhuühendus	10	Micro
63	Vaakumi regulaatorid, elektrilise möödaviigu klapp: õhutuskilp	7,5	Micro





	<b>Funktsioon</b>	<b>Amprit</b>	<b>Tüüp</b>
64	Spoileri summuti juhtseade, radiaatori summuti juhtseade	5	Micro
65	–	–	Micro
66	Lambdaandur, eesmine ja tagumine	15	Micro
67	Mootori õlipumba solenoid, kliimaseadme solenoidsidur, eesmine, keskmine ja tagumine lambdaandur	15	Micro
68	–	–	Micro
69	Engine Control Module (mootori juhtmoodul) (ECM)	20	Micro
70	Süütepoolid; süüteküünlad	15	Micro
71	–	–	MCase <sup>A</sup>
72	–	–	MCase <sup>A</sup>
73	Käigukastiõli pumba juhtmoodul	30	MCase <sup>A</sup>
74	–	–	MCase <sup>A</sup>
75	Käigukasti käitur	25	MCase <sup>A</sup>
76	–	–	MCase <sup>A</sup>
77	–	–	MCase <sup>A</sup>
78	–	–	MCase <sup>A</sup>

<sup>A</sup> Seda tüüpi kaitset tuleb vahetada teeninduses. Soovitatav on volitatud Volvo teenindus.

<sup>B</sup> LED (valgusdiod)

**Sellega seotud teave**

- Kaitsmed ja elektriskeemid (lk. 601)
- Kaitsme vahetamine (lk. 602)

## Kaitsmed kindalaeka all

Kaitsmed kindalaeka all kaitsevad muuhulgas pistikupesasid, ekraane ja uksemooduleid.

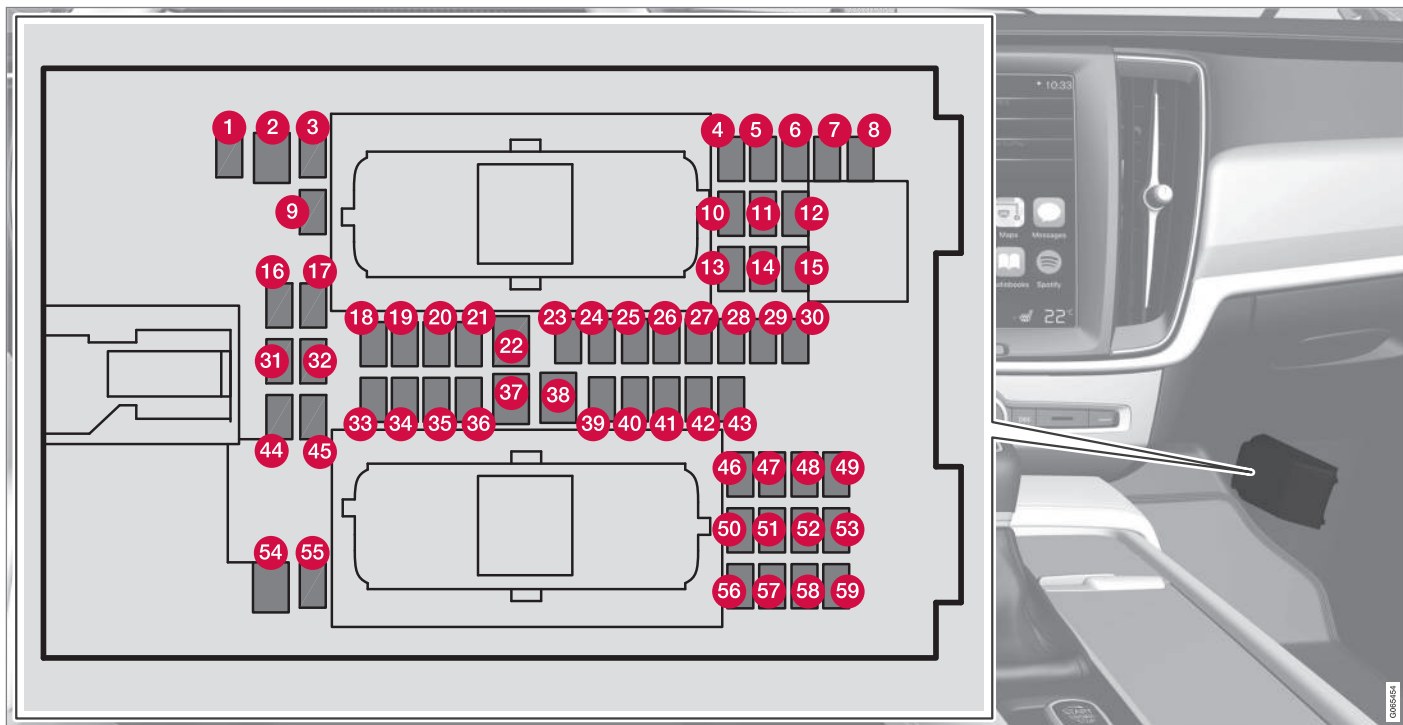

Katte siseküljel on näpitsad, mis hõlbustavad kaitsmete väljavõtmist ja paigaldamist.

**Mootoriruumis olevas kaitsmekarbis** on ruumi ka mitme tagavarakaitsme jaoks.

### Asukohad

Kaane siseküljel on kaitsmete asukohtade skeem.

	Funktsioon	Amprit	Tüüp
1	–	–	Micro
2	–	–	MCase <sup>A</sup>
3	–	–	Micro
4	Liikumisandur*	5	Micro
5	Media player	5	Micro
6	Juhi ekraan	5	Micro
7	Keskkonsooli klahvistik	5	Micro
8	Päikeseandur	5	Micro
9	–	–	Micro
10	–	–	Micro
11	Roolimoodul	5	Micro
12	Käivitusnupu ja seisupiduri juhtmoodul	5	Micro
13	Soojendusega rooli moodul*	15	Micro
14	–	–	Micro





	<b>Funktsioon</b>	<b>Amprit</b>	<b>Tüüp</b>
15	–	–	Micro
16	–	–	Micro
17	–	–	Micro
18	Kliimaseadme juhtsüsteemi juhtmoodul	10	Micro
19	Roolilukk	7,5	Micro
20	Diagnostikapesa OBDII	10	Micro
21	Keskekraan	5	Micro
22	Kliimasüsteemi ventilaatorimoodul, eesmine	40	MCase <sup>A</sup>
23	USB-jaotur	5	Micro
24	Juhib valgustust, salongivalgustust, tahavaatepeeglite tumendamist*, vihma- ja valgusandurit*, klahvistik tunnelkonsoolil tagaistme jalaruumis*, elektrilised esiistmed*, tagaste juhtpaneelid, kliimaseadme vasak-/parempoolne ventilaator	7,5	Micro
25	Juhi tugifunktsioonide juhtüksus	5	Micro
26	Katuseluuk*	20	Micro
27	Esiklaasi ekraan*	5	Micro
28	Salongivalgustus	5	Micro
29	–	–	Micro
30	Laekonsooli ekraan (turvavöö meeldetuletus/eesmise kaasreisija turvapadja märgutuli)	5	Micro

	<b>Funktsioon</b>	<b>Amprit</b>	<b>Tüüp</b>
31	–	–	Micro
32	–	–	Micro
33	–	–	Micro
34	–	–	Micro
35	Võrguühendusega auto juhtmoodul; Volvo On Calli juhtmoodul	5	Micro
36	–	–	Micro
37	Helisüsteemi juhtseade (võimendi)	40	MCase <sup>A</sup>
38	–	–	MCase <sup>A</sup>
39	Lairibaantenni moodul	5	Micro
40	Esimeste istmete mugavusfunktsioonide moodulid (massaaž)*	5	Micro
41	Alkolukk*	5	Micro
42	–	–	Micro
43	Kütusepumba juhtmoodul	15	Micro
44	Mootoriruumi elektrilise kesküksuse releemähised, käigukasti õlipumba releemähis	5	Micro
45	Pakiruumi kaane / tagaluugi avamine jalaliigutusega*	5	Micro
46	Istmesoojendus, juhipoolne ees	15	Micro
47	Istmesoojendus, kõrvalistujapoolne ees	15	Micro





	<b>Funktsioon</b>	<b>Amprit</b>	<b>Tüüp</b>
48	Jahutusvedeliku pump	7,5	Micro
49	–	–	Micro
50	Elektriline juhiiste*	20	Micro
51	Vedrustuse (aktiivse veermiku)* juhtmoodul	20	Micro
52	–	–	Micro
53	Sensuse juhtmoodul	10	Micro
54	–	–	MCase <sup>A</sup>
55	–	–	Micro
56	Elektriliselt seadistatav kaassõitja iste*	20	Micro
57	–	–	Micro
58	TV* (kindlatel turgudel)	5	Micro
59	Kaitsmete 52, 53, 57 ja 58 peakaitse	15	Micro

A Seda tüüpi kaitset tuleb vahetada teeninduses. Soovitatav on volitatud Volvo teenindus.

### Sellega seotud teave

- Kaitsmed ja elektriskeemid (lk. 601)
- Kaitsme vahetamine (lk. 602)



## **Kaitsmed pagasiruumis**

Pagasiruumis asuvad kaitsmed kaitsevad muuhulgas elektrilisi istmeid\*, turvapatju ning turvavööde eelpinguteid.



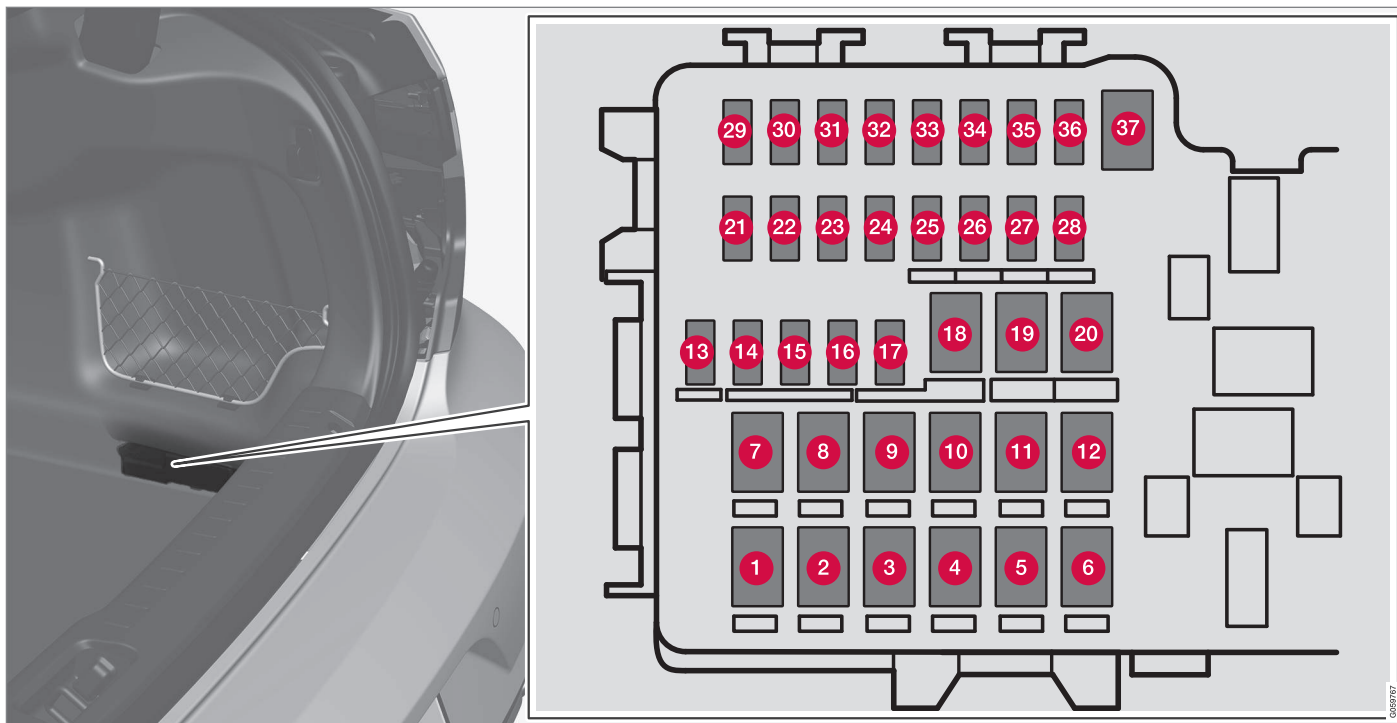

Keskne elektriüksus asub paremal küljel.

Katte siseküljel on näpitsad, mis hõlbustavad kaitsmete väljavõtmist ja paigaldamist.

**Mootoriruumis olevas kaitsmekarbis on ruumi ka mitme tagavarakaitsme jaoks.**

**Asukohad**

Kaane siseküljel on kaitsmete asukohtade skeem.

	<b>Funktsioon</b>	<b>Amprit</b>	<b>Tüüp</b>
1	Tagaakna soojendus	30	MCase <sup>A</sup>
2	Keskne elektrooniline juhtüksus	40	MCase <sup>A</sup>
3	Õhkvedrustuse kompressor*	40	MCase <sup>A</sup>
4	Tagumise parempoolse seljatoe lukustusmootor	15	MCase <sup>A</sup>
5	–	–	MCase <sup>A</sup>
6	Tagumise vasakpoolse seljatoe lukustusmootor	15	MCase <sup>A</sup>
7	Uksemoodul, paremal pool taga <sup>B</sup>	20	MCase <sup>A</sup>
8	Lämmastikoksiidi vähendamise juhtmoodul (diiselmootor)	30	MCase <sup>A</sup>
9	Pakiruumi elektriline kaas*	25	MCase <sup>A</sup>
10	Elektriliselt seadistatav kaassõitja iste* Uksemoodul, paremal pool ees	20	MCase <sup>A</sup>
11	Pukseerlati juhtmoodul*	40	MCase <sup>A</sup>
12	Turvavöö eelpinguti moodul, parem pool	40	MCase <sup>A</sup>
13	Sisemised releemähised	5	Micro
14	Lämmastikoksiidi vähendamise juhtmoodul (diiselmootor)	15	Micro





	<b>Funktsioon</b>	<b>Amprit</b>	<b>Tüüp</b>
15	Uksemoodul, vasakul pool taga	20	Micro
16	Alkolukk*, USB-jaotur/lisapesa	5	Micro
17	–	–	Micro
18	Pukseerlati juhtmoodul*	25	MCase <sup>A</sup>
	Abimoodul	40	
19	Elektriline juhiiste* Uksemoodul, vasakul pool ees	20	MCase <sup>A</sup>
20	Turvavöö eelpinguti moodul, vasak pool	40	MCase <sup>A</sup>
21	Parkimiskaamera*	5	Micro
22	–	–	Micro
23	–	–	Micro
24	–	–	Micro
25	Varustus toimub, kui süüde on sisse lülitatud	10	Micro
26	–	–	Micro
27	–	–	Micro
28	Istmesoojendus, vasakul pool taga*	15	Micro
29	–	–	Micro

	Funktsioon	Amprit	Tüüp
30	Blind Spot Information (BLIS)*: välise tagurdussignaali juhtmoodul	5	Micro
31	–	–	Micro
32	Turvavööde eelpingutite moodulid	5	Micro
33	Heitgaaside aktuaator (bensiin, teatud mootorimudelid)	5	Micro
34	–	–	Micro
35	–	–	Micro
36	Istmesoojendus, paremal pool taga*	15	Micro
37	–	–	MCase <sup>A</sup>

<sup>A</sup> Seda tüüpi kaitset tuleb vahetada teeninduses. Soovitatav on volitatud Volvo teenindus.

<sup>B</sup> Kehtib vaid hübriidmootoriga või 48 V varuakuga autode korral.

### Sellega seotud teave

- Kaitsmed ja elektriskeemid (lk. 601)
- Kaitsme vahetamine (lk. 602)

## Pirni vahetamine

Autol on ainult LED<sup>15</sup>-tuled ja seetõttu vahetatavaid hõõglampe pole. Kui tuledega tekib mõni probleem, võtke ühendust teenindusega<sup>14</sup>.

LED<sup>15</sup>-lampide tõrke korral tuleb üldjuhul kogu valgustiüksus välja vahetada.

### **i** TÄHELEPANU

Pirnide kohta täiendava teabe saamiseks pöörduge Volvo esinduse või Volvo volitatud töökoja poole.

### **i** TÄHELEPANU

Välisvalgustusel, nt esituledel ja tagatuledel võib aeg-ajalt tekkida klaasisisene kondensaat. See on normaalne, kogu välisvalgustus talub seda. Kondensaat aurustub tule seest, kui tuli mõneks ajaks sisse lülitada.

## Interjööri puhastamine

Kasutage Volvo soovitatud puhastusvahendeid ja autohooldustooteid. Puhastage sõidukit regulaarselt ja eemaldage viivituseta plekid. Enne puhastusaine kasutamist tuleb pinda kindlasti tolmuimejaga puhastada.

### **!** TÄHTIS TEAVE

- Mõned värvilised riidesemed (näiteks tumedad teksad ja seemisnahast rõivad) võivad istmekatteid määrada. Kui see juhtub, tuleb kindlasti istmekatte määratud kohti võimalikult kiiresti puhastada ja töödelda.
- Ärge kasutage salongi puhastamiseks tugevaid puhastusvahendeid, nagu pesuvedelik, puhas bensiin, piiritus või kontsentreeritud alkohol, sest need võivad istmekatteid ning muid salongimaterjale kahjustada.
- Ärge kunagi puhastusvahendit otse elektriliste nuppude ja juhtseadistega komponentidele pihustage. Selle asemel puhastage neid puhastusvahendit sisaldava niiske lapiga.
- Teravad esemed ja takjakinnised võivad riidepolstrit vigastada.
- Kasutage puhastusaineid ainult nende jaoks ette nähtud materjalidel.

## Sellega seotud teave

- Keskekraani puhastamine (lk. 621)
- Tekstiilist sisustuse puhastamine (lk. 622)
- Turvavööde puhastamine (lk. 623)
- Põrandamattide ja logoga mattide puhastamine (lk. 623)
- Nahksisustuse puhastamine\* (lk. 624)
- Nahkkattega rooli puhastamine (lk. 625)
- Salongi plastik-, metall- ja puitosade puhastamine (lk. 625)

<sup>15</sup> LED (Light Emitting Diode) (valgusdiood)

<sup>14</sup> Soovitav on kasutada volitatud Volvo teenindust.

## Keskekraani puhastamine

Sõrmedelt kanduv mustus ja rasv võivad mõjutada keskekraani tööd ja pildikvaliteeti. Puhastage ekraani regulaarselt mikrokiust lapiga.



1. Lülitage ekraan kodu nupu pika vajutusega välja.
2. Pühkige ekraani auto müügikomplekti kuuluva mikrokiududest lapiga või sama väärse lapiga. Puhastage ekraani puhta ja kuiva mikrokiududest lapiga väikeste ringjate liigutuste abil. Vajadusel niisutage mikrokiust lappi puhta veega.
3. Aktiveerige ekraan kodu nupu lühikese vajutusega.

### ! TÄHTIS TEAVE

Keskekraani kasutamiseks mõeldud mikrokiududest lapp peab olema puhas.

### ! TÄHTIS TEAVE

Keskekraani puhastamisel puudutage seda ainult õrnalt. Tugeval vajutamisel võite ekraani kahjustada.

### ! TÄHTIS TEAVE

Ärge pihustage ühtki vedelikku ega söövitavaid kemikaale otse keskekraanile. Ärge puhastage ekraani aknapuhastusvahendi, muude puhastusvahendite, aerosoolainete, lahustite, alkoholi, ammoniaagi või abrasiivainet sisaldava puhastusvahendiga.

Kunagi ärge kasutage abrasiivlappe, paber-rätikuid või salvrätikuid, sest need võivad keskekraani kriimustada.

### Sellega seotud teave

- Interjööri puhastamine (lk. 620)
- Tekstiilist sisustuse puhastamine (lk. 622)
- Turvavööde puhastamine (lk. 623)
- Põrandamattide ja logoga mattide puhastamine (lk. 623)
- Nahksisustuse puhastamine\* (lk. 624)

- Nahkkattega rooli puhastamine (lk. 625)
- Salongi plastik-, metall- ja puitosade puhastamine (lk. 625)

### Esiklaasinäidiku puhastamine\*

Puhastage kattedklaasi ettevaatlikult puhta ja kuiva mikrokiudlapiga. Vajadusel niisutage kergelt mikrokiudlappi.

Ärge kasutage kunagi tugevat plekieemaldit. Volvo edasimüüjalt saad spetsiaalse puhastusvahendi, mida võib raskema mustuse eemaldamiseks kasutada.

### Sellega seotud teave

- Esiklaasinäidiku aktiveerimine ja deaktiviteerimine\* (lk. 137)
- Esiklaasi ekraan\* (lk. 135)

### Tekstiilist sisustuse puhastamine

Tekstiilmaterjali puhastamisel on soovitatav kasutada tekstiili puhastusvahendit. Puhastage vajaduse korral ning eemaldage plekid kohe.

#### ! TÄHTIS TEAVE

Ärge kraapige ega hõõruge plekki, sest see võib polstrit kahjustada.

#### ! TÄHTIS TEAVE

Ärge kunagi kasutage tugevatoimelist plekieemaldusvahendit või lahustit, kuna need võivad polstrit kahjustada.

### Tekstiilist sisustuse puhastamine

1. Alustage polstri puhastamist tolmuimeja abil.
2. Järgige tekstiili puhastusvahendi kasutusjuhiseid.
3. Tekstiili puhastamisel on soovitatav kasutada pihustustõmbemasinat pesuvedeliku ja loputusvee eemaldamiseks.

#### ! TÄHTIS TEAVE

Mõned värvitud rõivad (nt teksased ja seemisnahast rõivad) võivad riidepolstrit määrida. Tugevaid plekke nagu näiteks õli-plekke on raske eemaldada.

#### ! TÄHTIS TEAVE

Puhastage alati kogu polster, ka juhul, kui esineb ainult üksikuid plekke. See on vajalik veerõngaste vältimiseks.

#### i TÄHELEPANU

Polstrit ei tohi selle puhastamiseks eemaldada.

### Siselae puhastamine

1. Harjake siselae ettevaatlikult pehme harjaga.
2. Järgige tekstiili puhastusvahendi kasutusjuhiseid.
3. Seejärel kasutage siselae pühkimiseks pehmet ja ebemevaba lappi.

#### ! TÄHTIS TEAVE

Hooletu puhastamine võib siselae kahjustada.

### Sellega seotud teave

- Interjöörü puhastamine (lk. 620)
- Keskekraani puhastamine (lk. 621)
- Turvavööde puhastamine (lk. 623)
- Põrandamattide ja logoga mattide puhastamine (lk. 623)
- Nahksisustuse puhastamine\* (lk. 624)



- Nahkkattega rooli puhastamine (lk. 625)
- Salongi plastik-, metall- ja puitosade puhastamine (lk. 625)

### Turvavööde puhastamine

Kasutage Volvo soovitatud puhastusvahendeid ja autohooldustooteid. Puhastage sõidukit regulaarselt ja eemaldage viivitusega plekid. Enne puhastusaine kasutamist tuleb pinda kindlasti tolmuimejaga puhastada. Kasutage vett ja sünteetilist pesuvahendit. Volvo edasimüüjalt saab osta spetsiaalset tekstiilpuhastusvahendit. Veenduge, et turvavöö on enne sissekerimist ära kuivanud.

### Sellega seotud teave

- Interjööri puhastamine (lk. 620)
- Keskekraani puhastamine (lk. 621)
- Tekstiilist sisustuse puhastamine (lk. 622)
- Põrandamattide ja logoga mattide puhastamine (lk. 623)
- Nahksisustuse puhastamine\* (lk. 624)
- Nahkkattega rooli puhastamine (lk. 625)
- Salongi plastik-, metall- ja puitosade puhastamine (lk. 625)

### Põrandamattide ja logoga mattide puhastamine

Kasutage Volvo soovitatud puhastusvahendeid ja autohooldustooteid. Puhastage sõidukit regulaarselt ja eemaldage viivitusega plekid. Enne puhastusaine kasutamist tuleb pinda kindlasti tolmuimejaga puhastada. Eemaldage matid, et saaksid põrandakatet ja matte eraldi puhastada. Iga põrandamatt kinnitatakse tihvtidega.

1. Eemaldage logoga matt, milleks haarake tüüblitest ja tõmmake matt otse üles.
2. Mustuse ja tolmu eemaldamiseks kasutage tolmuimejat.

#### TÄHELEPANU

Matte ei tohi hoolimatult loopida ega mustuse eemaldamiseks millegi vastu lüüa, kuna see võib tekitada mattidesse mõrad.

3. Kui pärast tolmuimejaga puhastamist jääb põrandamatile plekke, on soovitatav need eemaldada spetsiaalse tekstiilpuhastusvahendiga. Kasutage Volvo soovitatud puhastusvahendit.
4. Pärast puhastamist paigaldage põrandamatt kohale, vajutades kõik tihvtid kinni.





## ⚠ HOIATUS

Kasutage iga istme juures ainult ühte ühilduvat matti ja kontrollige enne sõitma hakkamist, et juhiistme matt oleks kindlalt hoidikute külge kinnitatud, et see ei jääks peedaalide juurde ja alla kinni.

### Sellega seotud teave

- Interjööri puhastamine (lk. 620)
- Keskekraani puhastamine (lk. 621)
- Tekstiilist sisustuse puhastamine (lk. 622)
- Turvavööde puhastamine (lk. 623)
- Nahksisustuse puhastamine\* (lk. 624)
- Nahkkattega rooli puhastamine (lk. 625)
- Salongi plastik-, metall- ja puitosade puhastamine (lk. 625)

### Nahksisustuse puhastamine\*

Kasutage Volvo soovitatud puhastusvahendeid ja autohooldustooteid. Puhastage sõidukit regulaarselt ja eemaldage viivituseta plekid. Enne puhastusaine kasutamist tuleb pinda kindlasti tolmuimejaga puhastada.

Volvo nahkpolstrid\* on saanud eritöötluse algse välimuse pikaajaliseks säilitamiseks.

Nahkpolster\* on looduslik toode, mis ajapikku muutub ja omandab kauni paatina. Naha omaduste ja värvuse säilitamiseks tuleb seda regulaarselt puhastada ja hooldada. Nahkpolstri puhastamiseks ja hooldamiseks pakub Volvo üksikasjalikku komplekti Volvo Leather Care Kit/Wipes. Juhiste järgimisel säilib nahkpolstrit kaitsev väliskiht.

Võimalikult hea tulemuse saavutamiseks soovib Volvo nahka puhastada ja kanda sellele kaitsvat kreemi üks kuni neli korda aastas (või vajaduse korral tihedamalt). Volvo Leather Care Kit/Wipes on saadaval Volvo esindustes.

### Nahksisustuse puhastamine

1. Valage nahapuhastusvahendit niiskele käsnale ja pigistage seda vahu tekitamiseks.
2. Puhastage käsnaga plekki ringjate liigutustega.
3. Niisutage plekki käsnaga põhjalikult, laske käsnal plekk eemaldada ilma hõõrumata.

4. Pühkige plekki pehme lapiga ja laske nahal põhjalikult kuivada

### Nahkpolstri kaitsmine

1. Valage natuke nahakaitsevahendit lapile ja puhastage nahka kergete ringjate liigutustega.
2. Laske nahal ligikaudu 20 minutit kuivada.
  - > Nahkpolstri kaitsmine muudab selle päikese UV-kiirgusele vastupidavamaks.

### Sellega seotud teave

- Interjööri puhastamine (lk. 620)
- Keskekraani puhastamine (lk. 621)
- Tekstiilist sisustuse puhastamine (lk. 622)
- Turvavööde puhastamine (lk. 623)
- Põrandamattide ja logoga mattide puhastamine (lk. 623)
- Nahkkattega rooli puhastamine (lk. 625)
- Salongi plastik-, metall- ja puitosade puhastamine (lk. 625)

## Nahkkattega rooli puhastamine

Kasutage Volvo soovitatud puhastusvahendeid ja autohooldustooteid. Puhastage sõidukit regulaarselt ja eemaldage viivitusega plekid. Enne puhastusaine kasutamist tuleb pinda kindlasti tolmuimejaga puhastada. Nahk peab saama hingata. Ärge katke nahkkattega rooli kilega. Soovitame nahkkattega rooli puhastamiseks kasutada toodet Volvo Leather Care Kit/Wipes. Kõigepealt eemaldage mustus, tolm jms niiske käsna või riidega.

### ! TÄHTIS TEAVE

Teravad esemed (nt sõrmused) võivad kahjustada rooliratta nahkkatet.

## Sellega seotud teave

- Interjööri puhastamine (lk. 620)
- Keskekraani puhastamine (lk. 621)
- Tekstiilist sisustuse puhastamine (lk. 622)
- Turvavööde puhastamine (lk. 623)
- Põrandamattide ja logoga mattide puhastamine (lk. 623)
- Nahksisustuse puhastamine\* (lk. 624)
- Salongi plastik-, metall- ja puitosade puhastamine (lk. 625)

## Salongi plastik-, metall- ja puitosade puhastamine

Kasutage Volvo soovitatud puhastusvahendeid ja autohooldustooteid. Puhastage sõidukit regulaarselt ja eemaldage viivitusega plekid.

Salongidetailide ja -pindade puhastamiseks soovitame kasutada Volvo edasimüüjalt saadavat vees kergelt niisutatud fibrilleeritud või mikrokiudlappi.

Ärge kraapige ega hõõruge plekke. Ärge kasutage kunagi tugevat plekieemaldit.

### ! TÄHTIS TEAVE

Juhiekraani klaasi puhastamisel ärge kasutage alkoholi sisaldavat lahustit.

### ! TÄHTIS TEAVE

Ärge unustage, et kõrgläikega pindasid võib kogemata kergesti kriimustada. Puhastage selliseid pindu puhta kuiva mikrofiibrist riidega, kasutades väikseid ringikujulisi liigutusi. Vajaduse korral niisutage mikrofiibrist lappi pisut puhta veega.

## Sellega seotud teave

- Interjööri puhastamine (lk. 620)
- Keskekraani puhastamine (lk. 621)
- Tekstiilist sisustuse puhastamine (lk. 622)

- Turvavööde puhastamine (lk. 623)
- Põrandamattide ja logoga mattide puhastamine (lk. 623)
- Nahksisustuse puhastamine\* (lk. 624)
- Nahkkattega rooli puhastamine (lk. 625)

## Eksterjööri puhastamine

Sõiduk tuleb pesta kohe, kui see on saanud mustaks. See tähendab, et autot on lihtsam puhastada, kuna mustus ei jää nii kõvasti kinni. Samuti vähendab see kriimustuste ohtu ja hoiab auto värskena. Puhasta autot autopesulas, kus on õlieraldaja. Kasutage Volvo soovitatud autošampooni.

### Sellega seotud teave

- Eksterjööri puhastamine (lk. 626)
- Poleerimine ja vahatamine (lk. 626)
- Käsipesu (lk. 627)
- Automaatpesu (lk. 628)
- Survepesu (lk. 629)
- Puhastiharjade puhastamine (lk. 630)
- Välised plast-, kummi- ja viimistluskomponentide puhastamine (lk. 630)
- Velgede puhastamine (lk. 631)
- Korrosioonikaitse (lk. 631)

## Poleerimine ja vahatamine

Poleeri ja vahata autot, kui värvipind on tuhm või kui soovid värvile kanda lisakaitsekihi. Kuni ühe aasta vanust autot ei ole vaja poleerida, kuid seda võib sellel ajal vahatada. Ärge poleerige ega vahatage autot otsese päikesevalguse käes. Poleeritava pinna temperatuur võib maksimaalselt olla 45 °C (113 °F).

- Pese ja kuivata auto põhjalikult enne poleerimist või vahatamist. Eemaldage asfaldi- ja tõrvajäägid, kasutades tõrvaemaldit või lakibensiini. Tugevamad plekid saad eemaldada autovärvile sobiva peene küürimisvastaga. Kasutage Volvo soovitatud puhastusvahendit.
- Poleeri kõigepealt poleerimisvahendiga ning vahata seejärel vedela või tahke vahaga. Järgige hoolikalt pakendil olevaid juhiseid. Paljud vahendid sisaldavad nii poleerimisvahendit kui vaha.

### ! TÄHTIS TEAVE

Väلتige plast- ja kummiosade vahatamist ja poleerimist.

Plast- ja kummiosade puhastamisel rasvaeemaldusvahendiga hõõruge neid ainult kerge survega, kui see on vajalik. Kasutage pehmet pesukäsna.

Läikivate iluistude poleerimisel võib läikiv pealispind kuluda või vigastusi saada.

Abrasiivseid poleerimisvahendeid ei tohi kasutada.

### ! TÄHTIS TEAVE

Kasutage Volvo soovitatud puhastusvahendit. Muud kemikaalid, näiteks konserveerimis-, kaitse-, poleerimisvahendid jms tooted võivad värvkatet kahjustada. Sellistest kemikaalidest tingitud värvkatte kahjustused ei kuulu Volvo garantii alla.

### Sellega seotud teave

- Eksterjööri puhastamine (lk. 626)
- Käsipesu (lk. 627)
- Automaatpesu (lk. 628)
- Survepesu (lk. 629)
- Puhastiharjade puhastamine (lk. 630)
- Välised plast-, kummi- ja viimistluskomponentide puhastamine (lk. 630)

- Velgede puhastamine (lk. 631)
- Korrosioonikaitse (lk. 631)

## Käsi pesu

Sõiduk tuleb pesta kohe, kui see on saanud mustaks. See tähendab, et autot on lihtsam puhastada, kuna mustus ei jää nii kõvasti kinni. Samuti vähendab see kriimustuste ohtu ja hoiab auto värskena. Puhastage autot õli-rastiga puhastusalal ja kasutage autošampooni. Kasutage Volvo soovitatud puhastusvahendeid ja autohooldustooteid.

## Olulised märkused auto käsitsi pesemiseks

- Ärge peske autot otsese päikesevalguse käes. See võib põhjustada puhastusvahendi või vaha kuivamise ja pindu kahjustada.
- Peatuge ja kontrollige rehve niipea kui võimalik. Need sisaldavad aineid, mis kahjustavad ja muudavad autovärvi väga kiiresti. Kasutage näiteks pehmet paberit või rohkes vees immutatud svammi. Värvierinevuste kõrvaldamiseks soovitame pöörduda Volvo volitatud teenindusse.
- Peske ka auto alaosa, kaasa arvatud rattakoopaid ja kaitseraudu.
- Auto pesemise käigus kraapimise vältimiseks loputage kogu autot seni, kuni kogu lahtine mustus on eemaldatud. Ärge pihustage vett otse lukuaukudesse.
- Vajaduse korral kasutage väga räpastel pindadel rasvaärastusainet. Pange tähele,

et sellisel juhul ei tohi pinnad olla päikesest kuumad.

- Pese käsna, autošampooni ja rohke leige veega.
- Klaasipuhasteid pese leige seebilahuse või autošampooniga.
- Kuivata auto puhta pehme seemisnaha või veekaabitsaga. Vältides veepiiskade kuivamist tugevas päikesevalguses, vähendate riski, et vajate kuivamisjälgede välja poleerimist.
- Pärast auto pesemist võib sellele jääda asfaldilt tõrvajääke. Kasutage nende eemaldamiseks Volvo soovitatud tõrvaemaldusvahendit.

### HOIATUS

Lase mootorit puhastada alati töökojas. Kuuma mootori korral esineb tulekahjuoht.

### TÄHTIS TEAVE

Määratud esilaternate funktsioon võib olla kahjustatud. Puhastage neid regulaarselt, nt tankimise ajal.

Ärge kasutage söövitavaid puhastusaineid, vaid kasutage selle asemel vett ja mittekriimustavat käsna.



**i TÄHELEPANU**

Välisvalgustusel, nt esituledel ja tagatuledel võib aeg-ajalt tekkida klaasisisene kondensaat. See on normaalne, kogu välisvalgustus talub seda. Kondensaat aurustub tule seest, kui tuli mõneks ajaks sisse lülitada.

**! TÄHTIS TEAVE**

- Enne auto pesemist veenduge, et katuseluuk\* ja päikesevisiir oleksid suletud.
- Katuseluugil ei tohi kunagi kasutada abrasiivsete omadustega poleerimispastat.
- Ärge kunagi kasutage katuseluugi kummitihendil vaha.

**! TÄHTIS TEAVE**

Pärast pesu eemaldage mustus uste ja lävepakude äravooluavade juurest.

**Sellega seotud teave**

- Eksterjöõri puhastamine (lk. 626)
- Poleerimine ja vahatamine (lk. 626)
- Automaatpesu (lk. 628)
- Survepesu (lk. 629)
- Puhastiharjade puhastamine (lk. 630)

- Välised plast-, kummi- ja viimistluskomponentide puhastamine (lk. 630)
- Velgede puhastamine (lk. 631)
- Korrosioonikaitse (lk. 631)
- Automaatse seisupiduri aktiveerimise seade (lk. 438)

**Automaatpesu**

Sõidukit tuleb pesta kohe, kui see on mustaks saanud. Mida kauem on auto määrdunud, seda raskem on seda täiesti puhtaks saada ning tekib värvi kraapimise oht.

Automaatpesu on lihtne ja kiire viis auto puhastamiseks, kuid automaatpesu ei pääse kõikjale. Volvo soovib pesta autot käsitsi või kasutada automaatpesu koos käsitsi pesemisega.

**i TÄHELEPANU**

Volvo soovib autot automaatpesulas paari esimese kuu jooksul mitte pesta, kuna värv pole veel täielikult tahenenud.

**! TÄHTIS TEAVE**

Enne kui sõidate automaatpesulasse, lülitage välja funktsioonid Automaatpidurdamine seisu ajal ning Seisupiduri automaatne rakendamine. Kui need funktsioonid ei ole välja lülitatud, siis pidurisüsteem ummistub ja auto ei saa liikuda.

**! TÄHTIS TEAVE**

Kui autopesulas liigub auto mööda linti, tuleb järgida järgmiste suuniseid.

1. Enne auto pesemist lülitage välja automaatne vihmaandur. Vastasel korral võivad klaasipuhastid liikuma hakata ja viga saada.
2. Veenduge, et küljepeeglid on sisse klappitud, lisatuled kaitstud, antennid sisse tõmmatud või eemaldatud, vastasel korral võivad need automaatpesulas viga saada.
3. Sõitke autopesulasse.
4. Lülitage tunnelkonsooli nupu **(A)** abil välja automaatne pidurdamine seiskumisel.
5. Lülitage keskekraani ülakuva abil välja automaatse seisupiduri rakendamise funktsioon.
6. Lülitage mootor välja, keerates tunnelkonsooli käivitusnuppu päripäeva. Hoidke nuppu paigal vähemalt 2 sekundit.

Auto on valmis autopesula kasutamiseks.

**! TÄHTIS TEAVE**

Kui ülalnimetatud toimingut ei tehtud, lülitub süsteem automaatselt režiimi **P**. Rattad on režiimis **P** lukustatud. Automaatpesulas ei tohi rattad lukustatud olla.

**i TÄHELEPANU**

Pange tähele, et kui autol on võtmeta lukustamise ja luku avamise funktsioon\*, saab autot selle pesemise ajal lukustada ja lukust avada, kui võti on auto ulatuses.

**Sellega seotud teave**

- Eksterjööri puhastamine (lk. 626)
- Poleerimine ja vahatamine (lk. 626)
- Käsipesu (lk. 627)
- Survepesu (lk. 629)
- Puhastiharjade puhastamine (lk. 630)
- Välised plast-, kummi- ja viimistluskomponentide puhastamine (lk. 630)
- Velgede puhastamine (lk. 631)
- Korrosioonikaitse (lk. 631)
- Automaatne pidurdamine, kui auto seisab paigal (lk. 439)
- Automaatse seisupiduri aktiveerimise seade (lk. 438)
- Nappudeta puutetundlikud pinnad\* (lk. 258)

**Survepesu**

Sõidukit tuleb pesta kohe, kui see on mustaks saanud. Mida kauem on auto määrdunud, seda raskem on seda täiesti puhtaks saada ning tekib värvi kraapimise oht. Pese autot autopesulas, kus on õlialdaja. Kasutage Volvo soovitatud autošampooni.

Survepesu tegemisel kasutage pühkivaid liigutusi ja veenduge, et düüs ei oleks auto pinnale lähemal kui 30 cm (13 tolli). Ärge pihustage vett otse lukuaukudesse.

**Sellega seotud teave**

- Eksterjööri puhastamine (lk. 626)
- Poleerimine ja vahatamine (lk. 626)
- Käsipesu (lk. 627)
- Automaatpesu (lk. 628)
- Puhastiharjade puhastamine (lk. 630)
- Välised plast-, kummi- ja viimistluskomponentide puhastamine (lk. 630)
- Velgede puhastamine (lk. 631)
- Korrosioonikaitse (lk. 631)

## Puhastiharjade puhastamine

Sõidukit tuleb pesta kohe, kui see on mustaks saanud. Mida kauem on auto määrdunud, seda raskem on seda täiesti puhtaks saada ning tekib värvi kraapimise oht. Pese autot autopesulas, kus on õlialdaja. Kasutage Volvo soovitatud autošampooni.

Asfalt, tolm ja soolajäägid klaasipuhastitel, samuti tuuleklaasil olevad putukad, jää jne lühendavad klaasipuhastite kasutusiga.

Puhastamisel seadke klaasipuhastid hooldusasendisse.

### **i** TÄHELEPANU

Peske kojamehi ja esiklaasi korrapäraselt leige seebivee või autošampooniga. Ära kunagi kasuta tugevaid lahusteid.

## Sellega seotud teave

- Eksterjööri puhastamine (lk. 626)
- Poleerimine ja vahatamine (lk. 626)
- Käsipesu (lk. 627)
- Automaatpesu (lk. 628)
- Survepesu (lk. 629)
- Välised plast-, kummi- ja viimistluskomponentide puhastamine (lk. 630)
- Velgede puhastamine (lk. 631)
- Korrosioonikaitse (lk. 631)

## Välised plast-, kummi- ja viimistluskomponentide puhastamine

Sõidukit tuleb pesta kohe, kui see on mustaks saanud. Mida kauem on auto määrdunud, seda raskem on seda täiesti puhtaks saada ning tekib värvi kraapimise oht. Kasutage Volvo soovitatud autošampooni.

Värviliste plastosade ning kummi- ja viimistluskomponentide, näiteks läikivate liistude puhastamiseks ja hooldamiseks on soovitatav kasutada Volvo edasimüüjate juures saadaolevat spetsiaalset puhastusvahendit. Sellist puhastusvahendit kasutades tuleb täpselt järgida kasutusjuhendit.

Ärge peske autot puhastusvahendiga, mille pH väärtus on väiksem kui 3,5 või suurem kui 11,5. See võib muuta anodeeritud alumiiniumi komponentide\* värvi, nagu on joonisel näidatud. Soovitame mitte kasutada abrasiivseid poleerimisvahendeid, nagu on joonisel näidatud.



Komponendid, mida tuleb pesta pesuvahendiga, mille pH väärtus jääb vahemikku 3,5 ja 11,5.

### **i** TÄHTIS TEAVE

Vältige plast- ja kummiosade vahatamist ja poleerimist.

Plast- ja kummiosade puhastamisel rasvaeemaldusvahendiga hõõruge neid ainult kerge survega, kui see on vajalik. Kasutage pehmet pesukäsna.

Läikivate iluülituste poleerimisel võib läikiv pealispind kuluda või vigastusi saada.

Abrasiivseid poleerimisvahendeid ei tohi kasutada.



**! TÄHTIS TEAVE**

Ärge kasutage puhastusaineid, mille pH väärtus on alla 3,5 või üle 11,5 pH. Need võivad anodeeritud alumiiniumosi, nagu katusepakiraami ning külgakende ümbrust tuhmistada.

Ärge kasutada anodeeritud alumiiniumosadel poleerimisaineid, vastasel juhul võivad need osad tuhmistuda ja pinnatöötuse hävineda.

**Sellega seotud teave**

- Eksterjööri puhastamine (lk. 626)
- Poleerimine ja vahatamine (lk. 626)
- Käsipesu (lk. 627)
- Automaatpesu (lk. 628)
- Survepesu (lk. 629)
- Puhastiharjade puhastamine (lk. 630)
- Velgede puhastamine (lk. 631)
- Korrosioonikaitse (lk. 631)

**Velgede puhastamine**

Sõidukit tuleb pesta kohe, kui see on mustaks saanud. Mida kauem on auto määrdunud, seda raskem on seda täiesti puhtaks saada ning tekib värvi kraapimise oht. Puhasta autot autopesulas, kus on õlieraldaja. Kasutage Volvo soovitatud autošampooni.

Kasutage Volvo soovitatud veljepuhastusvahendit.

Tugevad veljepuhastusvahendid võivad pinda kahjustada ja tekitada kroomituid alumiiniumvelgedel plekke.

**Sellega seotud teave**

- Eksterjööri puhastamine (lk. 626)
- Poleerimine ja vahatamine (lk. 626)
- Käsipesu (lk. 627)
- Automaatpesu (lk. 628)
- Survepesu (lk. 629)
- Välised plast-, kummi- ja viimistluskomponentide puhastamine (lk. 630)
- Velgede puhastamine (lk. 631)
- Korrosioonikaitse (lk. 631)

**Korrosioonikaitse**

Auto on korrosiooni vastu kaitstud.

Kere korrosioonikaitse koosneb metalli kaitsekihist, kvaliteetsest värvkattest, korrosioonikaitsega ja minimaalse ülekattega metallist, kaitsvatest plastkomponentidest, kulumiskaitsest ja täiendavast roostehiibitori kihist haavatavates piirkondades. Šassii haavatavad vedrustuskomponendid on valmistatud korrosioonikindlast valualumiiniumist.

**Kontroll ja hooldus**

Auto korrosioonikaitse ei vaja tavaliselt hooldamist, aga hea meeleolu korrosiooniohu vähendamiseks on hoida auto puhtana. Vältige läikivate ilukomponentide puhastamist kangete leeliste või hapetega. Kivitäkkes tuleks esimesel võimalusel parandusvärviga katta.

**Sellega seotud teave**

- Eksterjööri puhastamine (lk. 626)
- Poleerimine ja vahatamine (lk. 626)
- Käsipesu (lk. 627)
- Automaatpesu (lk. 628)
- Survepesu (lk. 629)
- Puhastiharjade puhastamine (lk. 630)
- Välised plast-, kummi- ja viimistluskomponentide puhastamine (lk. 630)
- Velgede puhastamine (lk. 631)

## Auto värv

Värvitud pind koosneb mitmest kihist, see on oluline osa auto roostetõrjest ja seda tuleb seega korrapäraselt kontrollida.

Kõige tüüpilisemad värvikahjustused on kivitäkkes, kriimustused ja kahjustused tiivarandil, ustel ja pamperitel. Rooste tekke vältimiseks tuleb kahjustunud värvipind viivitamatult parandada.

### Sellega seotud teave

- Väiksemate värvkatte kahjustuste parandamine (lk. 632)
- Värvikoodid (lk. 633)

## Väiksemate värvkatte kahjustuste parandamine

Värv on auto roostekaitse üks oluline osa ning seda tuleks seetõttu regulaarselt kontrollida. Kõige tüüpilisemad värvikahjustused on kivitäkkes, kriimustused ja kahjustused näiteks tiivarandil, ustel ja pamperitel.

Rooste tekke vältimiseks tuleb kahjustunud värvipind viivitamatult parandada.

### **i** TÄHELEPANU

Värviparanduste tegemisel peab pind olema puhas ja kuiv. Pinna temperatuur peaks olema vähemalt 15 °C (59 °F).

### Vajalikud materjalid

- Krunt – nt plastkattega kaitseraudade jaoks on olemas spetsiaalsed nakkekrundid aerosoolpurkides.
- Alusvärv ja selge värv – saadaval pihusti-balloonides või korrektuurpliatsite/kleebistena<sup>16</sup>.
- Maalriteip.
- Peen liivapaber.

## Retušeerimisvärvi kandmine kahjustatud pinnale

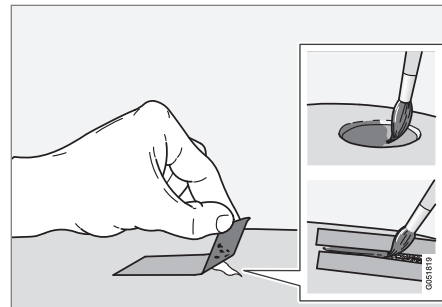

Kui kahjustus ei ole metallini jõudnud, võib retušeerimisvärvi kanda otse kahjustusele pärast pinna puhastamist.

1. Asetage kahjustunud pinnale väike tükk maalriteipi. Seejärel eemaldage teip ja lah-tine värv.

Kui kahjustus ulatub metallikihini, kasu-tage kruntvärvi. Plastpinna kahjustuste korral tuleb parimate tulemuste saavuta-miseks kasutada liimkruntvärvi – pihus-tage seda pihustipudeli korgi sisse ning kandke pintsliga õhukeselt pinnale.

<sup>16</sup> Järgige juhiseid, mis on vastava toote pakendis.

- Vajaduse korral võib enne värvimist hõõruda paikselt hästi peene abrasiivmaterjaliga (nt ebaühtlaste servade korral). Pind puhastatakse põhjalikult ja jäetakse kuivama.
- Segage kruntvärvi hoolikalt ja kandke see kahjustunud kohale peene pintsi või tikuga. Kui kruntvärv on kuivanud, kandke peale alusvärv ja pealiskvärv.

Kriimustuste puhul toimige samamoodi, kuid katke maalriteibiga kahjustuse ümbrus, et kaitsta kahjustamata värvikihti.

Paranduspliiatseid ja aerosoolvärve saab osta Volvo edasimüüjalt.

### **i** TÄHELEPANU

Kui kivitükk ei ole metallini jõudnud ja värvikiht on vigastamata, täitke täke pärast pinna puhastamist aluspinnakattega ja läbipaistva pinnakattega.

### Sellega seotud teave

- Auto värv (lk. 632)
- Värvikoodid (lk. 633)

## Värvikoodid

### Värvikood

Värvikoodi dekaal asub auto parempoolsel uksepostil esi- ja tagaukse vahel ning on nähtav, kui parempoolne tagauks on lahti.

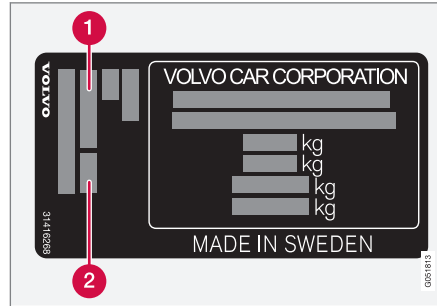

- 1 Välispinna värvikood
- 2 Sekundaarne välispinna värvikood

### Sellega seotud teave

- Auto värv (lk. 632)
- Väiksemate värvkatte kahjustuste parandamine (lk. 632)

## Tuuleklaasi puhastiharjade asendamine

Klaasipuhastajad puhastavad tuuleklaasi veest. Koos pesuveelikuga puhastavad need tuuleklaasi ja aitavad tagada nähtavuse sõidu ajal. Klaasipuhastajaid saab vahetada.

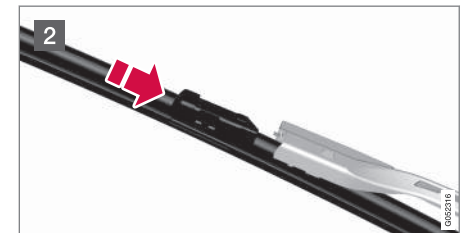
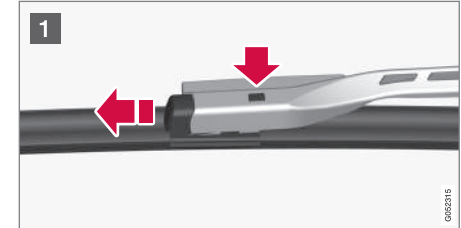

- 1 Voltige puhasti üles siis, kui see on teenindusasendis. Teenindusasend aktiveeritakse/inaktiveeritakse keskekraani funktsioonivaate kaudu, kui auto on liikumatu ja tuuleklaasipuhastid ei tööta. Vajutage klaasipuhasti raamil olevat nuppu ja tõm- make puhasti selle hoidikuga paralleelselt välja.
- 2 Lükake uus klaasipuhasti kohale, kuni kuul- led klõpsatust.
3. Kontrollige, kas klaasipuhasti on kindlalt paigas.
4. Asetage puhasti tagasi vastu tuuleklaasi.

### Klaasipuhasteid on eri pikkusega

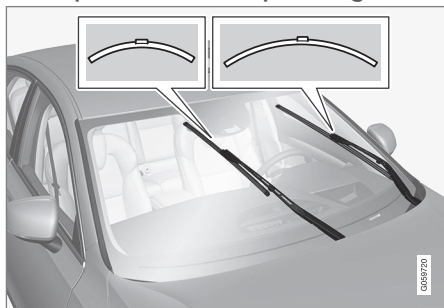

### **i** TÄHELEPANU

Klaasipuhastiharja asendamisel arvestage, et need on erinevate pikkustega. Juhi- poolne hari on pikem kui kaassõitjapoolne.

### Sellega seotud teave

- Vihmaanduri kasutamine (lk. 172)
- Tuuleklaasi- ja laternapesurite kasutamine (lk. 173)
- Vihmaanduri mälu funktsiooni kasutamine (lk. 173)
- Aknapesuvedeliku lisamine (lk. 635)
- Puhastiharjade seadmine hooldusasens- disse (lk. 634)
- Tuuleklaasipuhastite kasutamine (lk. 171)
- Klaasipuhastid ja pesuvedelik (lk. 171)

### Puhastiharjade seadmine hooldusasendis

Mõnel juhul tuleb tuuleklaasi puhastiharjad seada hooldusasens- disse (vertikaalne asend), nt siis, kui neid vahetatakse.



Tuuleklaasi puhastiharjad teenindusasendis.

Selleks et tuuleklaasi puhastiharju oleks või- malik vahetada, puhastada või tõsta (nt jää eemaldamiseks tuuleklaasilt), peavad need olema hooldusasendis.

### **i** TÄHTS TEAVE

Enne klaasipuhasti harjade seadmist tööa- sens- disse veenduge, et need ei ole kinni kül- munud.

## Hooldusrežiimi aktiveerimine/ deaktiveerimine

Hooldusrežiimi saab aktiveerida/deaktiveerida, kui auto seisab paigal ja tuuleklaasi puhastid on välja lülitatud. Hooldusrežiimi saab aktiveerida/inaktiveerida keskekraani funktsiooni-vaate kaudu.



Vajutage nuppu

### Klaasipuhasti

**hooldusasend.** Kui teenindusrežiim on aktiivne, süttib nupu märgutuli. Aktiveerimisel liiguvad klaasipuhastid hooldusasendisse. Hooldus-

režiimi deaktiveerimiseks vajutage uuesti nuppu **Klaasipuhasti hooldusasend.** Kui teenindusrežiim on inaktiveeritud, kustub nupu märgutuli.

Klaasipuhastid väljuvad hooldusasendist ka järgmistel juhtudel.

- Tuuleklaasi puhastamine on aktiveeritud.
- Tuuleklaasi pesurid on aktiveeritud.
- Vihmaandur aktiveerus.
- Autoga sõidetakse minema.

## ! TÄHTIS TEAVE

Kui tööasendis olevad klaasipuhastid on tuuleklaasilt üles klappitud, tuleb need enne puhastamise, pesemise või vihmaanduri käivitamist ja enne sõidu alustamist tuuleklaasile tagasi alla klappida. See on vajalik mootoriruumi kaane värvi kriimustamise vältimiseks.

## Sellega seotud teave

- Vihmaanduri kasutamine (lk. 172)
- Tuuleklaasi- ja laternapesurite kasutamine (lk. 173)
- Vihmaanduri mälu funktsiooni kasutamine (lk. 173)
- Aknapesuveedeliku lisamine (lk. 635)
- Tuuleklaasi puhastiharjade asendamine (lk. 633)
- Tuuleklaasipuhastite kasutamine (lk. 171)
- Klaasipuhastid ja pesuveelik (lk. 171)

## Aknapesuveedeliku lisamine

Klaasipesuveelik on vajalik esitulede ja tuuleklaasi puhastamiseks. Kui temperatuur langeb alla külmumispunkti, tuleb kasutada antifriisiga klaasipesuveelikku.

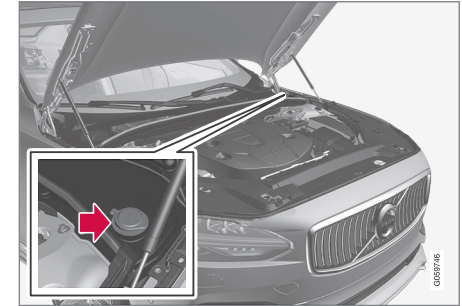

Klaasipesuveelik täidetakse sinise korgiga mahutisse. Anumat kasutatakse esiklaasi- ja esitulepesuri jaoks\*

## i TÄHELEPANU

Kui anumas on alles ligikaudu üks liiter (1 kvart) klaasipesuveelikku, kuvatakse juhiakraanil teade **Pesuveelik Tase madal** Lisage koos sümboliga .

**Ettenähtud kvaliteet:** Volvo soovitatav pesuveelik – kaitseks külmumise eest külma ilma korral ja külmumistemperatuuridel.





**! TÄHTIS TEAVE**

Kasutage Volvo originaalset klaasipesuvedelikku või selle võrdväärset pesuvedelikku, mille soovitatav pH tase jääb vahemikku 6 kuni 8; lahjendage (nt 1:1 neutraalse veega).

**! TÄHTIS TEAVE**

Külmumistemperatuuri puhul kasutage antifriisi sisaldavat pesuvedelikku, et vedelik ei jäätuks pumbas, anumad ja voolikutest.

**Mahutavus:**

- **Tulede pesuriga** sõidukid: 5,5 liitrit (5,8 kvarti).
- **Tulede pesurita** sõidukid: 3,5 liitrit (3,7 kvarti).

**Sellega seotud teave**

- Vihmaanduri kasutamine (lk. 172)
- Tuuleklaasi- ja laternapesurite kasutamine (lk. 173)
- Vihmaanduri mälu funktsiooni kasutamine (lk. 173)
- Puhastiharjade seadmine hooldusasendisse (lk. 634)
- Tuuleklaasi puhastiharjade asendamine (lk. 633)

- Tuuleklaasipuhastite kasutamine (lk. 171)
- Klaasipuhastid ja pesuvedelik (lk. 171)

SPETSIFIKATSIOONID

## Tüübitähised

Atuo kleebised sisaldavad teavet, nagu tehasetähis, tüübitähis, värvikood jne.

### Kleebise asukoht

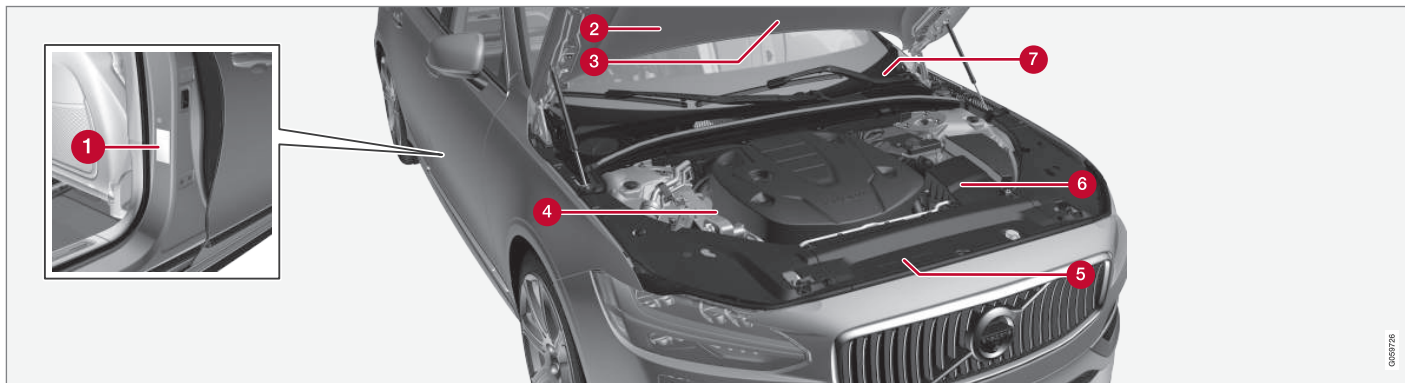

Joonis on skemaatiline – üksikasjad võivad riigist ja mudelist olenevalt erineda.

Volvo esindusega suheldes ja varuosi ja lisavarustust tellides on hea, kui tead auto tüübitähis, vermikunumbrit ja mootori numbrit.

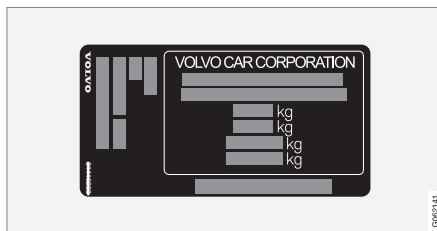

**1** Tüübitunnus, VIN-kood, lubatud maksimaalne mass ja tooni kooditunnus ning tüübi

heakskiidunumber. Silt paikneb uksepiilaril ja on nähtav, kui parempoolne tagauks on avatud.





2 Külmutusainet R1234yf kasutava kliimasüsteemiga auto kleebis.

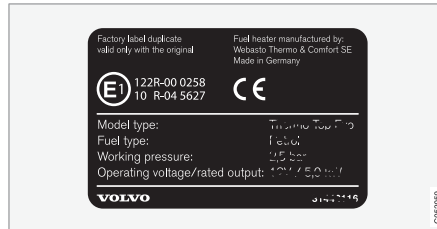

3 Seisukütteseadme kleebis.

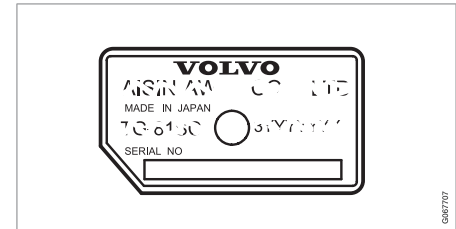

6 Käigukasti tüübitunnus ja seerianumber.

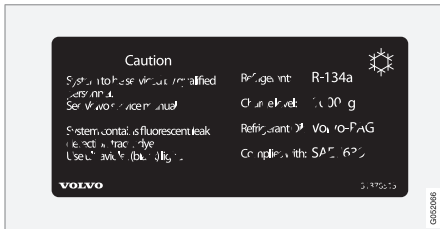

2 Külmutusainet R134a kasutava kliimasüsteemiga auto kleebis.

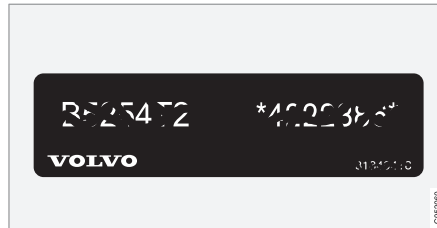

4 Mootori tüübitunnus ja seerianumber.

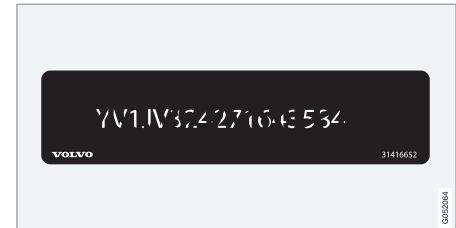

7 Auto identifitseerimisnumber - VIN-kood.

Täpsem teave auto kohta on toodud registreerimisdokumentis.



5 Mootoriõli etikett.

**i TÄHELEPANU**

Kasutusjuhendis kujutatud andmeplaadid ei tarvitse vastata täpselt sõidukile paigaldatud andmeplaatidele. Neil kujutatakse nende ligikaudset välimust ja asukohta autos. Teie konkreetse auto andmed on esitatud teie auto andmeplaatidel.



## SPETSIFIKATSIOONID

### ◀ Sellega seotud teave

- Kliimaseade – tehnilised andmed (lk. 650)

## Mõõdud

Sõiduki gabariidid pikkus, kõrgus jne. leiate tabelist.

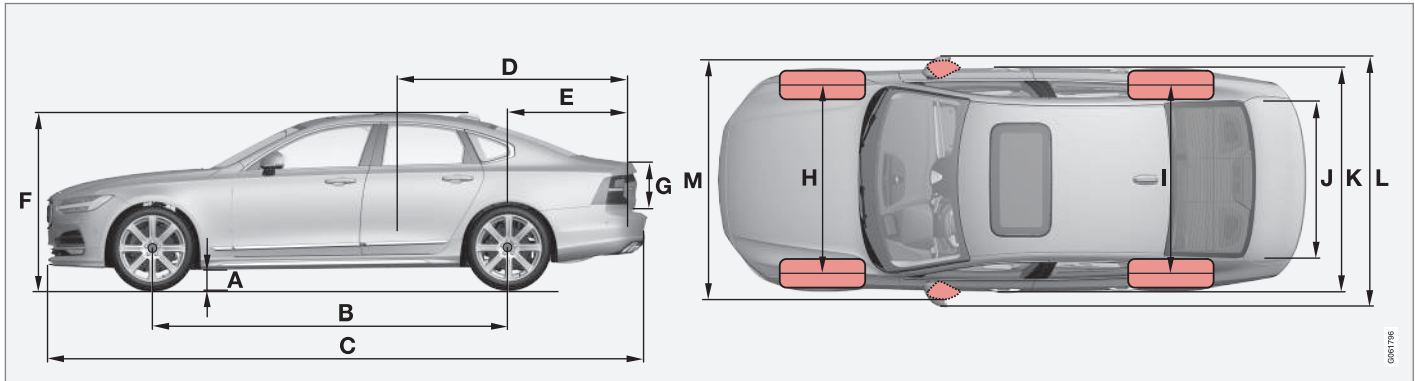

	Mõõdud	mm	tollid
A	Kliirens <sup>A</sup>	142	5,6
B	Teljevahe	2941	115,8
C	Pikkus	4963	195,4
D	Koorma pikkus, põrand, klapitud iste	1978	77,9
E	Koorma pikkus, põrand	1149	45,2
F	Kõrgus <sup>B</sup>	1443	56,8

	Mõõdud	mm	tollid
G	Koorma kõrgus	373	14,7
H	Esirataste rööbe	1628 <sup>C</sup>	64,1 <sup>C</sup>
		1618 <sup>D</sup>	63,7 <sup>D</sup>
		1617 <sup>E</sup>	63,7 <sup>E</sup>
		1623 <sup>F</sup>	63,9 <sup>F</sup>

	Mõõdud	mm	tollid
I	Tagaratste rööbe	1629 <sup>C</sup>	64,1 <sup>C</sup>
		1619 <sup>D</sup>	63,7 <sup>D</sup>
		1618 <sup>E</sup>	63,7 <sup>E</sup>
		1624 <sup>F</sup>	63,9 <sup>F</sup>
J	Koorma laius, põrand	1014	39,9
K	Laius	1879 <sup>G</sup>	74,0 <sup>G</sup>
		1890 <sup>H</sup>	74,4 <sup>H</sup>



## SPETSIFIKATSIOONID



	<b>Mõõdud</b>	<b>mm</b>	<b>tollid</b>
L	Laius koos küljeppeeglitega	2019	79,5
M	Laius koos kokkupööratud küljeppeeglitega	1895	74,6

A Töökaal + 2 inimest. Erineb veidi rehvi mõõtmetest, šassiist jms olenevalt.

B Sh katuseantenn, tühimass.

C Kehtib 17-/18-tolliste velgedega autode puhul.

D Kehtib 19-tolliste velgedega autode puhul.

E Kehtib 20-tolliste velgedega autode puhul.

F Kehtib 21-tolliste velgedega autode puhul.

G Kere laius.

H Uksepiitadest.

### Sellega seotud teave

- Massid (lk. 643)

## Massid

Sõiduki täismass jne. on märgitud sildile sõidukis.

Töökaal sisaldab juhi, 90% täis kütusepaagi ning kõikide õlide ja vedelike kaalu.

Reisijate ja pagasi kaal ja haakekonksule langev koormus (haagise vedamise korral) mõjuvad laadimismahtu ega kajastu tühimassis.

Lubatud maksimumkoormus = Kogukaal - Töökaal.

### **i** TÄHELEPANU

Märgitud tühimass kehtib standardvarustusega autodele, s.t. ilma lisavarustuse ja tarvikuteta. See tähendab, et iga tarviku lisamisel väheneb selle kaalu võrra vastavalt auto laadimismaht.

Laadimismahtu vähendavad tarvikud on näiteks varustustasemed (nt Kinetic/Momentum/Summum), samuti muud tarvikud nagu haakekonks, pakiraam, katuseboks, helisüsteem, lisatuled, GPS, kütusel töötav kütteseade, kaitsevõre, vaibad, pagasikate, elektriajamiga istmed jms.

Kindel viis oma konkreetse auto tühimassi kindlaksmääramiseks on auto ära kaaluda.

### **!** HOIATUS

Auto sõiduomadused sõltuvad selle koormusest ja koormuse jaotumisest.

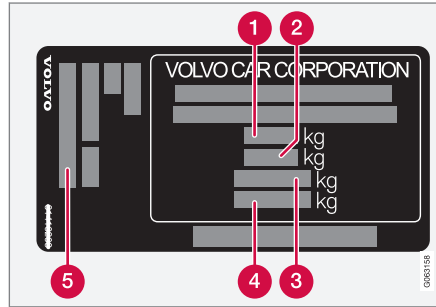

Silt paikneb uksepiiril ja on nähtav, kui parempoolne tagauks on avatud.

- 1** Sõiduki täismass
- 2** Maksimaalne autorongi kaal (auto + haagis)
- 3** Maksimaalne esitelje koormus
- 4** Maksimaalne tagatelje koormus
- 5** Varustatuse tase

Max. koormus: Vt. registreerimisdokumenti.

Max. katusekoormus: 100 kg.

## Sellega seotud teave

- Tüübitähised (lk. 638)
- Veovõime ja kuulisurve (lk. 644)

**Veovõime ja kuulisurve**

Haagise vedamise veovõime ja kuulisurve leiate tabelitest.

**Suurim lubatud täismass piduritega haagise korral****! TÄHELEPANU**

Haagistel, mis kaaluvad rohkem kui 1800 kg, on soovitatav kasutada vibratsiooni summutajaid.

Mootor	Mootorikood <sup>A</sup>	Käigukast	Piduritega haagise maksimaalne kaal (kg)	Haagisekonksu maksimaalne koormus (kg)
T8 Twin Engine	B4204T35	Automaatkäigukast	2100	110
T8 Twin Engine	B4204T34	Automaatkäigukast	2100	110
T8 Twin Engine	B4204T28	Automaatkäigukast	2100	110

A Mootori kood, osade numbrid ja valmistaja seerianumber on mootoril kirjas.

**! TÄHTIS TEAVE**

Haagisega sõitmisel on lubatud sõiduki kogukaalu (koos haagisega) ületada 100 kg (220 naela) võrra, eeldusel, et sõidukiirus on piiratud 100 kilomeetrini tunnis (62 mph). Kinni tuleb pidada sõidukitele kehtivatest riiklikest seadustest (näiteks lubatud sõidukiirusest).

**Suurim lubatud täismass piduriteta haagise korral**

<b>Piduriteta haagise maksimaalne kaal (kg)</b>	<b>Haagisekonksu maksimaalne koormus (kg)</b>
750	50

**Sellega seotud teave**

- Tüübitähised (lk. 638)
- Massid (lk. 643)
- Haagisega sõitmine (lk. 474)
- Haagise stabiilsusabisüsteem\* (lk. 476)

## Mootorispetsifikatsioonid

Iga võimaliku mootorivaliku tehnilised spetsifikatsioonid (võimsus jne.) leiate allolevast tabelist.

Twin Engine sõidab nii bensiinimootori ja elektrimootoriga (ERAD – Electric Rear Axle Drive).

### TÄHELEPANU

Kõiki mootoreid kõikidel turgudel ei turustata.

### TÄHELEPANU

Kui tabelis pole mootori andmeid, siis on need komplekti kuuluvas lisas.

Mootor	Mootorikood <sup>A</sup>	Väljund (kW/rpm)	Väljund (hj/p/min)	Pöördemoment (Nm/rpm)	Silindrite arv
T8 Twin Engine	B4204T34	223/6000	303/6000	400/2200–4800	4
T8 Twin Engine	B4204T35	235/5700	320/5700	400/2200-5400	4
T8 Twin Engine	B4204T28	233/6000	318/6000	400/2200-5400	4

<sup>A</sup> Mootori kood, osade numbrid ja valmistaja seerianumber on mootoril kirjas.

## Elektrimootor

**Max. väljundvõimsus:** 65 kW (87 hj)

**Pöördemoment:** 240 Nm.

## Sellega seotud teave

- Tüübitähised (lk. 638)
- Mootoriõli – tehnilised andmed (lk. 647)
- Jahutusvedelik – tehnilised andmed (lk. 649)



**Mootoriõli – tehnilised andmed**

Mootorikohased mootoriõli margid ja kogused leiate tabelist.

Volvo soovitab:



Mootor	Mootorikood <sup>A</sup>	Õlimark	Maht, s.h õlifilter (liitrid, ligikaudu)
T8 Twin Engine	B4204T34	Castrol Edge Professional V 0W-20 või VCC RBS0-2AE 0W-20	5,6
T8 Twin Engine	B4204T35		5,6
T8 Twin Engine	B4204T28		5,6

<sup>A</sup> Mootori kood, osade numbrid ja valmistaja seerianumber on mootoril kirjas.

**Sellega seotud teave**

- Tüübitähised (lk. 638)
- Mootoriõli jaoks ebasoodsad sõidutingimused. (lk. 648)
- Mootoriõlitaseme kontrollimine ja selle lisamine (lk. 595)
- Mootoriõli (lk. 593)

## Mootoriõli jaoks ebasoodsad sõidutingimused.

Ebasoodsad sõidutingimused võivad viia ebanormaalset kõrge õlitemperatuuri või õlikuluni. Mõned näited raskete sõiduolude kohta. Kontrollige õlitaset sagedamini, kui sõidate pikka aega:

- haagiste või haagissuvilatega
- mägedes
- suurel kiirusel
- madalamatel temperatuuridel kui  $-30\text{ }^{\circ}\text{C}$  ( $-22\text{ }^{\circ}\text{F}$ ) või kõrgematel kui  $+40\text{ }^{\circ}\text{C}$  ( $+104\text{ }^{\circ}\text{F}$ ).

See kehtib ka lühemate vahemaade läbimise kohta külma ilmaga.

Ebasoodsate sõidutingimuste korral valige täissünteetiline mootoriõli. See annab mootorile lisakaitse.

Volvo soovitab:



### ! TÄHTIS TEAVE

Mootori hooldusvälba nõuete täitmiseks on tehases mootoris valatud spetsiaalselt kohandatud sünteetiline õli. Õli on hoolikalt valitud, arvestades vajalikku tööaega, käivitumisomadusi, kütusekulu ja keskkonnamõju.

Soovitavate hooldusvälpade rakendamiseks on oluline, et kasutatakse tunnustatud mootoriõli. Kasutage ettenähtud mootoriõli nii õli lisamisel kui vahetamisel. Vastasel korral võib väheneda mootori tööaeg, halveneda käivitamisomadused ning suurendada kütusekulu ja mõju keskkonnale.

Kui ettenähtud marki ja viskoossusega õli ei kasutata, võivad mootoriosad kahjustuda. Volvo ütleb lahti kogu vastutusest mis tahes sellise kahjustuse eest.

Volvo soovitab lasta õli vahetada volitatud Volvo teeninduses.

### Sellega seotud teave

- Mootoriõli – tehnilised andmed (lk. 647)
- Mootoriõli (lk. 593)

## Jahutusvedelik – tehnilised andmed

**Ettenähtud kvaliteet:** Valmis segatud Volvo heaks kiidetud jahutusvedelik. Kui kasutate kontsentreeritud jahutusvedelikku, segage seda 50% veega (heaks kiidetud kvaliteediga, ärge kasutage soolvett vms). Kui te pole kindel, võtke ühendust Volvo edasimüüjaga.

Kasutada tohib vaid Volvo heaks kiidetud jahutusvedelikku, et vältida jahutussüsteemi kahjustamist, probleeme mootoriga jne.

### HOIATUS

Jahutusvedeliku allaneelamine on ohtlik. See võib kahjustada elundeid (neerusid). Toode sisaldab etüleenglükooli, inhibiitorit, vett jne.

## Sellega seotud teave

- Jahutusvedeliku lisamine (lk. 596)

## Käigukastiõli – tehnilised andmed

Normaalsete sõidutingimuste korral ei ole käigukastiõli vaja selle kasutusea jooksul vahetada. Raskete sõiduolude korral võib see siiski olla vajalik.

### Automaatkäigukast

Ettenähtud käigukastiõli:	AW-1
---------------------------	------

## Sellega seotud teave

- Tüübitähised (lk. 638)

## Pidurivedelik – tehnilised andmed

Pidurivedelikuks on aine pidurite hüdraulika-süsteemis, mida kasutatakse surve ülekandmiseks nt. piduripedaalilt läbi pidurite peasilindri, mis omakorda rakendub piduriklotsidele.

**Ettenähtud kvaliteet:** Volvo Original või samaväärne vedelik, mis ühildub Dot 4, 5.1 ja ISO 4925 6. klassi kombinatsiooniga.

### TÄHELEPANU

Soovitavalt peaks pidurivedelikku vahetama või lisama volitatud Volvo teeninduses.

## Sellega seotud teave

- Mootoriruumi ülevaade (lk. 592)

## Kütusepaagi maht

Kütusepaagi täitemahu leiata alljärgnevast tabelist.

	Kõik mudelid
Liitrid (ligikaudu)	60
USA gallonid (ligikaudu)	15,9

## Sellega seotud teave

- Kütuse tankimine (lk. 464)

## Kliimaseade – tehnilised andmed

Auto kliimaseadmes on kasutusriigist sõltuvalt freoonivaba külmutusaine R1234yf või R134a. Kliimaseadme külmutusaine tüübi kohta vaadake teavet mootorruumi katte siseküljel olevalt kleebiselt.

Kliimaseadmes kasutamiseks ettenähtud vedelike ja määrdeainete tüübid ja mahud on toodud allpool.

### Kliimaseadme kleebis

#### Külmutusaine R134a kleebis

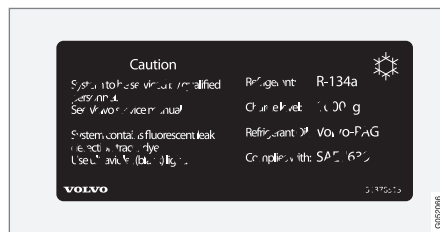

#### Külmutusaine R1234yf kleebis

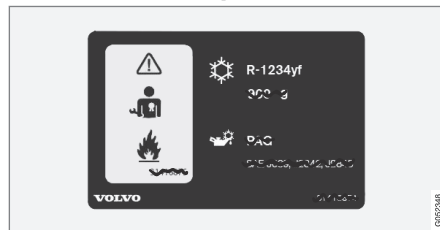

## Külmutusaine R1234yf sümbolite selgitus

Tähis	Täendus
	Ettevaatust
	Mobiilne kliimasüsteem (MAC)
	Määrdeaine tüüp
	Mobiilise kliimasüsteemi (MAC) hooldamiseks on vajalik väljaõppe saanud tehnik
	Süttimisohulik külmutusaine

## Külmutusagens

Külmutusagensi kogus on trükitud kapoti siseküljel asuval kleebisele.

### Külmutusainega R134a autod

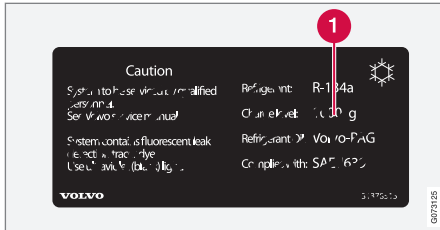

1 Külmutusagensi kogus.

### ⚠ HOIATUS

Kliimaseadmesüsteem sisaldab rõhu all külmutusagensit R134a. Seda süsteemi võib teenindada ja remontida ainult volitatud teenindus.

### Külmutusainega R1234yf autod

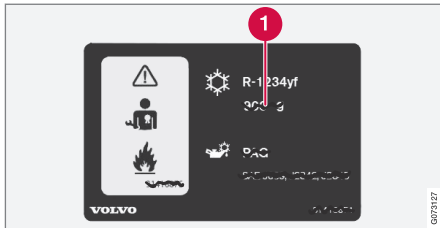

1 Külmutusagensi kogus.

### ⚠ HOIATUS

Kliimaseadmesüsteem sisaldab rõhu all külmutusagensit R1234yf. SAE J2845 (tehnikute koolitus mobiilse A/C-süsteemi külmutusagensite ohutu hoolduse ja sisalduse alal) nõuete kohaselt tohivad külmutusagensisüsteemi hooldada ja parandada ainult vastava väljaõppe ja sertifikaadiga tehnikud, et tagada süsteemi ohutus.

### Kompressoriõli

Mahutavus	Ettenähtud kvaliteet
100 ml (3,38 fl. oz.)	PAG SP-A2

### Aurusti

### ⚠ TÄHTIS TEAVE

A/C-süsteemi aurustit ei tohi kunagi parandada ega asendada kasutatud aurustiga. Uus aurusti peab olema sertifitseeritud ja tähistatud SAE J2842 nõuete kohaselt.

### Sellega seotud teave

- Kliimaseadme hooldamine (lk. 590)





## Kütusekulu ja CO<sub>2</sub>-heitkogused

Teave allolevates tabelites on kooskõlas WLTP-ga (Worldwide Harmonised Light-Duty Vehicles Test Procedure), mis on rahvusvaheline katsemeetod sõidukitele, mis vastavad laborikatseteks loodud sõiduautole vastavatele sõidukitele.

Sõiduki kütusekulu mõõdetakse liitrites 100 km kohta ja süsinikdioksiidi heitmeid (CO<sub>2</sub>) mõõdetakse CO<sub>2</sub> grammides kilomeetri kohta.

### Selgitus







	Kaalutud kombineeritud väärtus. Väärtus kalkuleeritakse elektrirežiimi ja kütuserežiimi põhjal kogu sõidutsükli alusel.
CO <sub>2</sub>	grammi CO <sub>2</sub> /km

	liitrid / 100 km
	Auto elektrirežiimi potentsiaalse sõiduulatus ("kuni") sertifitseeritud väärtus kilomeetrites. Väärtust ei tohi võtta prognoositud sõiduulatusena ja seda on tava-pärastel sõidutingimustel raske saavutada.
	Linnasõit ja linnalähisõit
	Keskmine väärtus kogu nelja sõidutsükli faasi põhjal (linnasõit, linnalähisõit, linnaväline sõitmine ja sõitmine maanteel)
aut	Automaatkäigukast

	Madal väärtus
	Kõrge väärtus

 <b>TÄHELEPANU</b>
Kui tabelis pole kütusekulu ja heitmete andmeid, siis on need komplekti kuuluvas lisas.

 <b>TÄHELEPANU</b>
Hübriidaku mahtuvus kahaneb selle vananemisel ja kasutamisel, mis võib tähendada sisepõlemismootori sagedasemat kasutust, suuremat kütusekulu ja elektrimootoriga läbitavat lühemat vahemaad.

				Orange		
		CO <sub>2</sub>				
T8 Twin Engine (B4204T34)	aut		40	1,7	57 <sup>A</sup>	57 <sup>A</sup>
			57	2,5	48 <sup>A</sup>	47 <sup>A</sup>

A Sõidurežiim PURE

Ülalolevas tabelis toodud kütusekulu ja CO<sub>2</sub> heitkoguste väärtused ning elektrirežiimi sõiduulatused põhinevad spetsiaalsetel sõidutsüklitel (vt allpool). Auto kaal võib olenevalt varustustasemest suureneada. Koos auto koormatusega mõjutab see kütusekulu ja CO<sub>2</sub>-heitkoguseid ning vähendab elektrirežiimi sõiduulatust. WLTP kohaselt on igal autol unikaalne kütusekulu ja CO<sub>2</sub>-heitkoguste väärtused ning elektrirežiimi sõiduulatus olenevalt sellest, kuidas auto on varustatud. Need väärtused jäävad ülaltoodud tabelis olevate madalate ja kõrgete väärtuste vahele. Mitmel turul võite leida oma auto unikaalse kütusekulu ja CO<sub>2</sub>-heitkoguse väärtused ning elektrirežiimi sõiduulatuse auto registreerimistunnistusest.

Auto sertifitseeritud väärtusi ei tohi tõlgendada eeldatud väärtustena. Sertifitseeritud väärtused on võrdlusväärtused, mis on saadud spetsiaalsetes sõidutsüklites (vt allpool).

Põhjuseid, miks kütusekulu on kõrgem ja elektrirežiimi sõiduulatus on väiksem kui tabelis esitatud väärtused, on mitmeid. Näiteks:

- auto akut ei laeta korrapäraselt;
- autos on lisavarustus, mis suurendab kaalu.
- Sõidustiil.
- Kui sõiduki baasversioonile paigaldatud standardsete rehvide asemele paigaldada

takse teised rehvid, võib suureneada veeretakistus.

- Mida suurem on kiirus, seda suurem on õhutakistus.
- Kütuse kvaliteet, tee- ja liiklustingimused, ilm ja auto seisukord.

Ülal esitatud näidete kombinatsioon võib kütusekulu oluliselt suurendada.

Kütusekulu võib olla väga erinev, võrreldes sõidutsüklite profiilidega (vt allpool), mida kasutatakse auto sertifitseerimisel ja millel põhinevad tabelis esitatud väärtused. Lisateabe saamiseks vaadake viidatud eeskirju.

### TÄHELEPANU

Äärmuslikud ilmaolud, haagise vedamine või sõit kõrgmäestikus ja soovitatavast madalam kütusekvaliteet on tegurid, mis võivad auto kütusekulu oluliselt suurendada.

### WLTP standard

2018. aasta 1. septembris lisati uus standard auto kütusekulu väärtuste arvutamiseks. WLTP standard (Worldwide Harmonised Light-Duty Vehicles Test Procedure) kajastab igapäevase sõitmise keskmiseid sõidutingimusi. Eelmise standardiga (NEDC) võrreldes arvestab WLTP rohkem erinevaid liiklusaluseid ja kiiruseid ning samuti varustust ja kaalu-

klasse. Kütusekulu mõjutav valikuline lisavarustus (nt kliimaseade, istmesoojendus jms) lülitatakse katsetamise ajaks välja. Uus standard peaks andma realistlikumat teavet kütusekulu, süsinikdioksiidi ja heitgaaside kohta, samuti elektriliste funktsioonide tööulatuse kohta. Need väärtused on mõeldud eri autode võrdlemiseks ning need ei kujuta teie tavalist kütusekulu ega sõiduulatust elektrirežiimis.

### ◀ Sõidutsükli profiilid

Sõidutsükkel jälgendab tavapärasest autoga sõitmist. Standard põhineb neljal erineval sõidutsükli profiilil. Need neli sõidutsükli profiilid on järgmised.

- **Linnasõit** – aeglane sõitmine
- **Linnalähisõit** – keskmisel kiirusel sõitmine
- **Linnaväline sõitmine** – kiire sõitmine
- **Maanteel sõitmine** – väga kiire sõitmine.

Iga sõidutsükli määravad erinevad tingimused, nt kiirus, kestus ja läbitud distants.

Kombineeritud sõidu ametlik väärtus, mis on näidatud tabelis, on nelja sõidutsükli tulemuste kombinatsioon vastavalt õiguslikele nõuetele.

Süsinikdioksiidi heitkoguste (CO<sub>2</sub>-heitkogused) kindlaks määramiseks koguti nelja sõidutsükli ajal heitgaase. Heitgaase analüüsiti seejärel, et määrata kindlaks CO<sub>2</sub>-heitkoguste väärtus.

### Sellega seotud teave

- Tüübitähised (lk. 638)
- Massid (lk. 643)
- Ökonoomne sõiduviis (lk. 457)
- Elektrijõul töötava auto sõiduulatus mõjuvad tegurid (lk. 458)



**Kinnitatud ratta- ja rehvisuurused**

Teatud riikides ei ole kõik lubatud mõõdud kirjas auto registreerimisdokumendis või

muudes dokumentides. Järgmises tabelis on esitatud kõik velgede ja rehvide heakskiidetud kombinatsioonid. ✓ = tunnustatud

<b>Mootor</b>	<b>man/ aut</b>	<b>245/45 R18 8x18x42</b>	<b>255/40 R19 8,5x19x47</b>	<b>245/40 R20 8,5x20x47,5</b>
Kõik mootorid	aut	✓	✓	✓

**Sellega seotud teave**

- Minimaalne lubatud rehvi koormusindeks ja rehvide kiirusklass (lk. 656)
- Tüübitähised (lk. 638)
- Rehvi mõõdutähis (lk. 545)
- Rataste (velgede) mõõdutähis (lk. 546)
- Lumeketid (lk. 560)

## Minimaalne lubatud rehvi koormusindeks ja rehvide kiirusklass

Tabelis allpool on näidatud minimaalne lubatud koormusindeks (LI) ja minimaalne lubatud kiirusklass (SS).

Mootor	man/ aut	Minimaalne lubatud koormusindeks (LI) <sup>A</sup>	Minimaalne lubatud kiirusklass (SS) <sup>B</sup>
Kõik mootorid	aut	99	W

A Rehvi koormusindeks peab olema tabelis märgituga vähemalt võrdne või suurem.

B Rehvi kiirusklass peab olema tabelis märgituga vähemalt võrdne või suurem.

### Sellega seotud teave

- Kinnitatud ratta- ja rehvisuurused (lk. 655)
- Lubatud rehvirõhud (lk. 657)
- Tüübitähised (lk. 638)
- Rehvi mõõdutähis (lk. 545)
- Rataste (velgede) mõõdutähis (lk. 546)

## Lubatud rehvirõhud

Mootorikohased ettenähtud rehvirõhud leiate tabelist.

### TÄHELEPANU

Kõik mootorid, rehvid või nende kombinatsioonid ei pruugi olla alati kõikidel turgudel saadaval.

Mootor	Rehvimõõt	Kiirus	Koormus, 1-3 inimest		Max. koormus		ECO-rõhk <sup>A</sup>
			Esiosa (kPa) <sup>B</sup>	Taga (kPa)	Esiosa (kPa)	Taga (kPa)	Ees/taga (kPa)
Kõik mootorid	245/45 R18	0–160 km/h (0–100 miili/h)	240	240	260	260	260
	255/40 R19	160+ km/h (100+ miili/h)	300	300	320	320	–
	245/40 R20						
Ajutine varuratas		max 80 km/h (max 50 mph)	420	420	420	420	–

<sup>A</sup> Ökonoomne sõit.

<sup>B</sup> Teatud riikides on SI-ühiku "Pascal" kõrval ka "bar": 1 bar = 100 kPa.

## Sellega seotud teave

- Tüübitähised (lk. 638)
- Rehvirõhu kontrollimine (lk. 548)
- Kinnitatud ratta- ja rehvisuurused (lk. 655)
- Soovitav rehvirõhk (lk. 549)



# TÄHESTIKULINE SISUJUHT

# TÄHESTIKULINE SISUJUHT

## 1, 2, 3 ...

4WD 446

## A

Abi kokkupõrke ohu korral	348
Aktiveerimine/desaktiveerimine	349
Piirangud	352
rajalt kõrvalekaldumise ohu korral	349
Sümbolid ja teated	353
tagant otsasõidu ohu korral	351
vastutuleva sõidukiga kokkupõrke ohu korral	350
ABS	
ABS-süsteem	433
AC (Kliimaseade)	215
Adaptiivne kiirushoidik	313
ajaintervalli seadmine	339
Automaatne pidurdus	340
deaktiveerimine	317
eessõitja muutmine	337
Hoiatus	336
juhtnupud	315
kiirushoidiku funktsioonide muutmine	320
kuvarežiim	315
möödasõit	335

ooterežiim	318
Piirangud	319
salvestatud kiirus	338
sisselülitamine	316
Sümbolid ja teated	321
Veaotsing	319
Ajamisüsteemid	447
Ajutine rehviparanduskomplekt	561
kasutamine	562
Rehvi täitma	566
Aken	
päikesesirm	163
Aknad ja klaas	160
Aktiivne parkimisabi	382
kasutamine	383
parkimiskohalt lahkumine	386
Piirangud	387
sõidusuunaga paralleelselt parkimine	382
sõidusuunaga risti parkimine	382
Sümbolid ja teated	389
Aktiivsed kurvituled	152
Aku	469, 598
ülekoormus	469
Alarm	270
liikumis- ja kallutusandurid	270
signalisatsiooni piiratud toime välja lülitamine	272
	271

Alkolukk	432
Alkolukust kõrvale hiilimine	432
Allaladamiskeskus	583
kasutamine	583
Allergiad ja astmahoogusid põhjustavad ained.	195
Andmed	
auto ja teeninduse vahel edastamine	582
salvestus	34
Andmeliingi ühendus	37
Andmete jagamine	529, 530
Android Auto	512, 513, 514
andurid	
Kaamera	399
Kliimaseade	192
Radarisüsteem	390
Õhukvaliteet	196
Antenn	
asukoht	260
Apple CarPlay	508, 509, 511
Audio ja meedia	488
Audio settings	488, 521
meediume esitama	500, 501
Teatetekst	521
Telefon	522

## TÄHESTIKULINE SISUJUHT

Auto funktsioonid	
keskekraanil	116
Auto hold	439
Auto hooldamine	626, 627, 628, 629, 630, 631
Nahksisu	624
Auto infosüsteem (Audio ja meedia)	488
Automaatkliimaseade	207
Automaatkäigukast	442
haagis	474
madalama käigu sisselülitamine	445
õli	649
Automaatlülitusega kaugtuled	150
Automaatne kiiruspiiraja	307
Aktiveerimine/desaktiveerimine	308
Piirangud	310
tolerants	309
Automaatne lukustamine	264
Automaatne taaslukustamine	233, 259
Automaatpesu	628
Automaatpidur	439
Aktiveerimine/desaktiveerimine	440
Juhi abistamine	276
pärast kokkupõrget	441
Automodem	
autot Internetiga ühendama	525
Seaded	526

Auto olek	584
Rehvirõhk	552
Autopesula	626, 627, 628, 629, 630, 631
Autopuhkus	461
Autos Interneti-ühenduse loomine	
auto modemi kaudu	525
mobiiliseadme kaudu (WiFi)	525
puudev või halb ühendus	528
telefonist (Bluetooth)	524
Auto tõstmine	587
Avarii, vt. Kokkupõrge	42
Avariirežiim	441
AWD, nelikvedu	446

## B

bensiinimootor	466
BLIS	355
Aktiveerimine/desaktiveerimine	356
Piirangud	357
Sümbolid ja teated	358
Bluetooth	
autot Internetiga ühendama	524
Seaded	523
Telefon	515
ühendamise	506
Broneerige teenindus ja remont	585

## C

CD-mängija	504
Charge	
auto funktsioon	460
City Safety	283
alamfunktsioonid	284
hoiatuskauguse seadistamine	286
Piirangud	293
piirangud ristuva liikluse korral	290
piirangud vältimismanöövrite korral	291
ristuv liiklus	289
Sümbolid ja teated	296
takistuste tuvastamine	287
vastutuleva liikluse pidurdussüsteem	292
vältimismanööver takistatud	292
vältimismanöövrid	291
Clean Zone	195
CO2 heide	652
Connected Safety	281
Aktiveerimine/desaktiveerimine	282
Piirangud	282
Corner Traction Control	277
Cross Traffic Alert	363
Aktiveerimine/desaktiveerimine	364
Piirangud	364
Teated	366

CZIP (Puhta salongi pakett) 195

**D**

Diagnostika  
töökoja Wi-Fi kaudu 582

Digitaalraadio (DAB) 498

DivX® 505

Drive-E  
Keskonnafilosoofia 28

Driver Alert Control 359  
Aktiveerimine/desaktiveerimine 360  
Pirangud 361  
puhkealasse juhendamine 360

Driver support system 276  
Sõidurežiim 340

**E**

ECO-rõhk 549, 657

Eelsoojendus 216  
käivitama/seiskama 216  
Taimer 218

Eessõitja muutus 337

Ekraan  
juhi andmed 78

Elektriline katuseluuk 167

Elektriline pakiruumi kaas 264

Elektriline seisupidur 436

Elektriline sõidumootor  
Tehnilised andmed 646

Elektrilised aknatõstukid 161, 162  
avamine ja sulgemine 162  
muljumiskaitse 160

Elektriliselt juhitud iste 177

Elektrimootor 447

Elektrimootori kasutamine  
Võimalik läbisõit 458

Elektrisoojendus  
Aknad 210, 212  
Istmed 204, 205  
rool 207

Elektrisüsteem 598

Energiajaotus  
kaardi andmete abil 453

Energiasäästurežiim 469

Esiiste  
Elektrisoojendus 204, 205  
Kliimaseade 203  
Temperatuur 213  
Tuulutus 206  
Ventilaator 213

Esiiste, elektriliselt juhitud 177  
istme reguleerimine 177  
kaassõitja istme reguleerimine juhiist-  
melt 184  
Küljetoed 182  
Massaaž 180, 181  
multifunktsionaalne juhtimine 180,  
181, 182, 183  
Nimmetugi 183  
salvesta asukoht 178, 179

Esiiste, manuaalne 176

Esiklaasinäidik 135  
Aktiveerimine/desaktiveerimine 137  
asukoha salvestamine 137, 178, 179  
puhastamine 622  
Seaded 137  
tuuleklaasi vahetus 590  
Vahemaa hoiatus 361

Esmaabi 578

Esmaabikomplekt 578

Esmaabi varustus  
Esmaabikomplekt 578  
ohukolmnurk 578

Etanoolisisaldus 466

**F**

Four-C 454

## TÄHESTIKULINE SISUJUHT

### G

Gabariidid	641
Gracenote®	503
GSI - käiguvahetusabi	446

### H

haagis	
haagise vedamine	474
kaabel	474
Lambid	477
lengerdamine	476
Haagise stabiilsussüsteem	278, 476
Haakekonks	471
kokkupandav	472
Tehnilised andmed	471
Heitgaasid	652
Helikogemus	489
Helisignaal	188
Hoiatusheli	
Seisupidur	438
Hoiatussümbolid	90
ohutus	42
Hold	
auto funktsioon	460

HomeLink®	481
kasutamine	484
programm	482
Tüübikinnitus	485
Hooldus	
Roostekaitse	631
Hooldusgraafik	582
Hädaolukorra rehviparanduskomplekt	561
hädapidurituled	154
Häälvalimine	139
kasutamine	140, 141, 142, 143
Kliimaseade	193
raadio ja meedia	142
Seaded	143
Telefon	141
Hübriidaku	600
laadimine	407
Hübriidaku näidik	82
hübriidi töö	448, 453
Hübriidnäidik	81
<b>I</b>	
IAQS (Õhukvaliteedisüsteem)	196
ID, Volvo	26

Immobilisaator	244
Immobilisaator	244
Individaalne sõidurežiim	448
Infokraan	78, 80
Instrumentid ja juhtnupud	74, 75
Instrumentide valgustus	157
Integreeritud turvatool	70
suunamine alla	72
ülestõstmine	70
IntelliSafe	
Juhi abistamine	30
Internet, vt Interneti-ühendusega auto	523
Interneti-ühendusega auto	523
auto andmete saatmine	586
broneerige teenindus ja remont	585
puudev või halb ühendus	528
süsteemiuuendused	583
Intervallpuhastus	171
iPod®, ühendamine	506
Isikuandmed (Kliendi privaatsuspoliitika)	36
Iste, vt. Istmed	176
Istmed	
elektriliselt juhitud esiiste	177
Elektrisoojendus	204, 205
kaelalüli kaitsesüsteem	43
manuaalne esiiste	176



salvesta asukoht	178, 179
Tuulutus	206
ITPMS - kaudne rehvirõhu seiresüsteem	550

**J**

Jahutusaine	590
kliimaseade	650
Jahutussüsteem	
ülekuumenemine	468
Jahutusvedelik	649
lisamine	596
Jalakäijakaitse süsteem	44
Jalgpidur	433
Jalgrattahoidja	
haakekonksule paigaldatav	478
Juhi ekraan	78
hübriidiga seotud sümbolid ja teated	423
Rakendusemenüü	97, 98
Seaded	80
Teated	99
Juhi profiil	130
muutma	131, 132, 133
valik	131
Juhi tegevus	86
Seaded	87

Juhtimine	
jahutussüsteem	468
Koos haagisega	474
Juhtseade	
laadimise olek	416
Juhtseadmete valgustus	157
Jõuülekanneseade	
Käigukast	441
Järeلكäruga sõitmine	
haakekonksule langev suurim lubatud koormus	644
pukseerimisvõime	644

**K**

Kaamera	399
hooldus ja puhastamine	402
Piirangud	399
Sümbolid ja teated	403
Kaameraandur	
vt Kaameraüksus	399
Kaassõitja turvapadja väljalülitusnupp	52
kaelalüli kaitsesüsteem	43
Kaitsmed	601
kindalaeka all	610
mootoriruumis	603

pakiruumis	615
vahetamine	602
Kaitsmekarp	602
Kallutusandur	270
Kapotikaas, avamine	591
Kasutusjuhend	21
keskekraanil	17, 18
mobiilis	20
Kasutusteave	16
Katalüüsneutralisaator	
Parandused	479
Katusekoormus, max kaal	643
Katuseluuk	167
avamine ja sulgemine	169
muljumiskaitse	160
päikesesirm	170
õhutusasend	170
Katuseraamid	576
Kaugjuhtimine, HomeLink®	
programmeeritav	481
Kaugjuhtimisega immobilisaator	244
Kaugjuhtimisepult, tüübikinnitus	245
Kaugjuhtimisepult-võti	231
juhi profiiliga ühendama	132
kadumine	239
liigenduv muukliist	241

## TÄHESTIKULINE SISUJUHT

patarei vahetamine	236	automaatne	307	Tagaiste	203
Võimalik läbisõit	235	deaktiveerimine	305	temperatuuri hoidmine	213, 214
Kaugtuled	149, 150	Piirangud	306	ventilaatori juhtseade	213
Kauguendused	583	salvestatud kiirus	338	vööndid	192
Keel	126	sisselülitamine	305	Kliimaseade, vedelik	
Kell, seadmine	87	Kiirushoidik		maht ja klass	650
Keskekraan		deaktiveerima	312	Kokkulükatavad elektrilised küljepeeglid	166
funktsioonikuva	116	Kiirusindeksid, rehvid	545	Kokkupõrge	42, 45, 49, 55
Klaviatuur	120	Kiiruskaamera teave	301	Kokkupõrke hoiatus	
kliimaseade	203	Aktiveerimine/desaktiveerimine	302	kohanduva kiirushoidikuga	336
kuvad	109	Kindalaegas	573	koos funktsiooniga Pilot Assist	336
lülitata välja ja muuda helitugevust	125	Kivitäkked ja kriimustused	632, 633	tagant	354
muuda välimust	125	Klaasipuhastid	171	Kokkupõrke hoiatussüsteem	
puhastamine	621	Tööasend	634	tagumine ristuv liiklus	363
Seaded	126, 127	vahetamine	633	vt City Safety	283
sümbolid olekuribal	118	Klaviatuur	120, 123	Kompass	485
Teated	133, 134, 135	keele muutmine	123	kalibreerimine	486
toimimine	106, 109, 113, 118	kleebised		Konditsioneer	215
ülevaade	103	asukoht	638	Kontrollsümbolid	88
Keskkond	28	Kliendi privaatsuspoliitika	36	Koormakinnitusaasad	
kesklukustus	261	Kliimaseade	192, 203, 215	pakiruum	577
Key tag	231	andurid	192	Korrosioonikaitse	631
Kiirusehoidik	310	hääljuhtimine	193	Kotihoidja	577
ooterežiim	313	isereguleerimine	207	Kulumisnäituriid	547
salvestatud kiirus	338	Jahutusaine	650		
sisselülitamine	311	keskekraan	203		
Kiirusepiirik	304	kogetud temperatuur	193		
ajutine väljalülitamine	306	Parkla	215		

Kurvi võtmise tugifunktsioon	333	Kütteseade	225	Laetus	
Aktiveerimine/desaktiveerimine	334	Lisakütteseade	227	auto funktsioon	460
Päärangud	334	Seisukütteseade	226	Lambid	
Kõvaketas		Kütus	465, 466	haagis	477
ruum	531	identifikaator	466	muuda	620
Käiguasendid		kütusekulu	652	Lamineeritud/tugevdatud klaas	160
Automaatkäigukast	442	Kütuse aur	465	Lamineeritud klaas	160
Käigukangilukustus	445	Kütusemõõdik	81	Lane Keeping Aid	
Käigukast	441	Kütuseosakeste filter	467	vt Sõidurajaabi	341
automaatne	442, 446	Kütusepaak		Lapselukud	262
Käigukastiõli		maht	650	Large Animal Detection (LAD)	287
mark	649			Lasteistmed	57, 58, 60, 61
Käiguvahetuse näidik	446	<b>L</b>		alumised kinnituspunktid	59
Käivitage auto	428			asukohatabel	64
Käivitusabi	469	Laadimine		integreeritud turvatool	70
Käsi pidur	436	alusta laadimist	413	i-Size'i/ISOFIX-i kinnituspunktid	60
Kätepesu	627	Hübriidaku	407	i-Size'i tabel	66
Külglibisemiskontroll	277	koormakinnitusaasad	577	ISOFIX-i tabel	67
Külgspeeglid	164	laadimisklapi avamine ja sulgemine	412	paigaldamine/kinnitamine	60, 61
Lähtestamine	166	lõpeta laadimine	421	Ülemised kinnituspunktid	58
Pimestuskaitse	165	Olek	415, 416, 419	Laste turvalisus	57
salvesta asukoht	178, 179	pikk koorem	576	libedad sõidutingimused	461
Külgturvapadi	54	Üldist	575	Libedate sõiduolude alarm	281
Küljepeegli lähtestamine	166	Laadimisava	578	Libisemine	461
		Laadimiskaabel	409	Liiklusinfo	496
		Laadimiskonksud	577	Liiklusmärkide teave	297
		Laadimisvool	408	Aktiveerimine/desaktiveerimine	298

## TÄHESTIKULINE SISUJUHT

hoiatuste sisse-/väljalülitamine	302	<b>M</b>		Mootori seiskamine	429
kiiruskaamera teave	301			Mootorispetsifikatsioonid	646
kuvarežiim	298	Maalühiskaitse	410	Mootori temperatuur	
Piirangud	303	Madal akupinge		kõrge	468
Piirkiiruse ületamise hoiatus	301	Aku	469	Mootorit välja lülitama	429
Sensus Navigation	300	Massid		Mootoriõli	593, 648
Liikumisandur	270	tühimass	643	mark ja kogus	647
Lisakütteseade	227	Max katusekoormus	643	rasked tööolud	648
Lisakütteseade (Lisakütteseade)	227	meediapleier	499, 500, 501	taseme kontrollimine ja lisamine	595
Lisavarustus/tarvik	21	hääljuhtimine	142	Mootori õlitase kontrollimine	595
Litsentsileping	91, 532	ühilduvad failivormingud	507	Mootori ülekuumenemine	468
Lukustatavad rattapoldid	558	mobiiltelefon, vt telefon	516	Muljumiskaitse	160
Lukust lahti tegemine		Mootor		Lähtestamine	161
Seaded	235	deaktiveerima	429	Muster	547
võtmega	243	käivitamine	428	Mustrisügavus	547
Lukustus		sispõlemismootori automaatne käi-		talverehvid	560
Lukustamine/lahtilukustamine	233	vitamine ja seiskamine	448	Mõõdikud	
Lukustuse kinnitus	230	ülekuumenemine	468	Hübriidaku	82
Seadmine	231	Mootori aeglaste pöörete reguleeri-		kütusemõõdik	81
Lumeketid	560	mine	277	Mõõtevarras, elektrooniline	595
Läbisõit	83	Mootoriga pidurdamine	433, 442	Mõõtmed	641
Elektrimootori kasutamine	458	Mootori käivitamine	428	Haakekonks	471
Lähenemisvalgustuse kestus	155	pärast kokkupõrget	56	Mägipidur	
lähituled	149	Mootoriruum		Mägipidur (HSA)	440
Lähtestamine, sõidumõõdik	86	jahutusvedelik	596	Möödasõidu abisüsteem	335
Lülisamba kaitse	43	Mootoriõli	593	sisselülitamine	335
		ülevaade	592		

**N**

Nahksisu, pesemisjuhised	624
Nelikvedu, (AWD)	446
Nelikvedu (AWD)	446
Niiskuse kogunemine esituledesse	627, 628, 629, 630
Niiskusest lahtipuhumine esituledesse kogunev niiskus	626, 628
Näidikupaneel	78
Seaded	80
Näidikute ülevaade	
parempoolse rooliga mudelid	75
vasakpoolse rooliga sõiduk	74
Näidiku valgustus	157

**O**

Ohukolmnurk	578
Ohutuled	154
Ohutulede alarm	281
Ohutulede lambid	
Adaptiivne kiirushoidik	336
generaator ei lae	90
Hoiatus	90
käivitusaku ei lae	90
Madal õilirõhk	90

Pidurisüsteemi rike	90
Pilot Assist	336
Seisupiduri rakendamine	90
stabiilsus- ja veojõukontrolli süsteem	277
süsteemiviga	90
Turvapadjad – SRS	90
turvavöö meeldetuletus	90
oktaanarv	466
Omanikuvahetus	128

**P**

PACOS (Kaassõitja turvapadja väljalülitusnupp)	52
Pakiruum	575
kinnituspunktid	577
pistikupesa	570, 572
Valgustus	156
Pakiruumi luuk	
avamine/sulgemine jalaliigutusega	267
lukust avamine seestpoolt	262
võimsus	264
Panipaigad	568
Kindalaegas	573
Päikesesirm	575
Tunnelkonsool	569

Panoraamkatus	
muljumiskaitse	160
Paralleelparkimine	382
Pardaarvuti	83
kuva juhiekraanil	85
Park Assist Pilot	382
Parkimisabi	367
Aktiveerimine/desaktiveerimine	369
edasi, tagasi ja külgedel	368
Piirangud	369
Sümbolid ja teated	371
Parkimisabi kaamera	372
andurite väljad	377
asukohad ja vaated	373
parkimisabi jooned	375
Piirangud	399
sisselülitamine	378
Sümbolid ja teated	380
Parkimisabi süsteem	367
Parkimiskliima	215
Sümbolid ja teated	223
Parkla	
nõlval	438
Patarei	
Aku	598
hooldus	598
Hübriidaku	600
käivitamine juhtmete abil	469

## TÄHESTIKULINE SISUJUHT

Sümbolid akul	600	Pidurirežiim	442	Poleerimine	626
taastöötlus	601	Pidurisüsteem		Position lamp	147
peatugi	187	vedelik	649	PPS (Jalakäijakaitse süsteem)	44
Pesurid		Pidurivedelik		Praamil transport	454
Esilaternad	173	mark	649	Privaatlukustus	268
klaasipesuvedelik, täitmine	635	Pikaajaline seismine	425	Aktiveerimine/desaktiveerimine	268
Tuuleklaas	173	Pikivahe eesoleva sõidukiga	339	Privaatsuspoliitika (Kliendi privaatsuspoliitika)	36
Pesuvedelik	171, 635	Pilot Assist	322	Puhastamine	623, 625
Pidurdusenergia	433, 447	ajaintervalli seadistamine	339	keskekraan	621
Piduriabisüsteem		Automaatne pidurdus	340	siseviimistlusmaterjal	620, 622, 623, 624, 625
pärast kokkupõrget	441	deaktiveeri	327	sõiduki automaatpesu	628
Pidurid	433	eessõitja muutmine	337	Sõiduki pesemine	626, 627, 628, 629, 630, 631
automaatne, kui auto seisab	439	Hoiatus	336	Tekstiil viimistlusmaterjal	620, 622, 624
automaatpidur kohanduva kiirushoi- dikuga	340	juhtnupud	324	turvavööd	623
automaatse pidurdamise funktsioo- niga Pilot Assist	340	keelatud roolimisabi	329	veljed	631
avariipidurituled	154	kuvarežiim	325	Puhastiharjade puhastamine	630
hooldus	435	möödasõit	335	Puhastusharjad ja pesuvedelik	171
märgadel teedel	435	ooterežiim	328	Puhta salongi pakett	195
piduriabisüsteem, BAS	434	Piiirangud	329	Pukseerimine	479, 481
pidurisüsteem	433	salvestatud kiirus	338	Pukseerimisvõimsus ja haakeseadise koormus	644
Pidurite lukustumisvastane süsteem, ABS	433	sisselülitamine	326	Puksiiraas	479
Pidurituli	153	Sümbolid ja teated	332		
Seisupidur	436	Pimeala teave	355		
soolatud teedel	435	PIN-kood	526		
Pidurifunktsioonid	433	Privaatlukustus	268		
		Pistikupesa	570		
		kasutamine	572		
		Plekid	620, 622, 623, 624, 625		

Punane võti		Radarisüsteem	390	Tehnilised andmed	655, 656, 657
piirangutega kaugjuhtimispuult	240	hooldus ja puhastamine	402	Vajuta	657
Seaded	240	Piirangud	399	vanus	544
Päevasõidumõõdik	83	Sümbolid ja teated	403	Rehvikoormuse indeks	545
Päevasõidutuled	148	Tüübikinnitus	391	Rehvirõhk	
Päikesesirm	575	Rakendused	490	Kontrolli	548
muljumiskaitse	160	Rattad		Reguleeri	548
peeglivalgustus	156	eemaldamine ja paigaldamine	555	soovitatava rõhuga silt	549
tagaaken	163	lumeketid	560	Rehvirõhkude tabel	657
Tagauks	163	Rattad ja rehvid		Rehvirõhu jälgimissüsteem	550
Päikesesirm, katuseluuk	170	heakskiidetud mõõdud	655	Olek	552
pöörlemissuund	547	rehvi koormusindeks ja kiirusklass	656	toiming	553
Püsiv mugav kliima	221	Rattapoldid	558	uue rehvirõhu salvestamine	551
käivitama/seiskama	221	Rear Collision Warning	354	Rehvi täitma	566
		Piirangud	354	Roll Stability Control	277
		Regenereerimine	467	Rool	188, 189
<b>R</b>		Rehvid		Elektrisoojendus	207
Raadio	493	eemaldamine ja paigaldamine	555	Klahvistik	188
DAB	498	kiirusklass	545	laba	188
hääljuhtimine	142	kulumismärgised	547	rooli reguleerimine	189
käivitamine	493	mõõtmed	655	Rooli jäikus, kiiruspõhine	276
otsi raadiojaamu	495	mõõtude tähistus	545	Rooli jäikuse tase, vt. Rooli jäikus	276
raadiosageduse ja raadiojaama muut-		panipaik	544	Rooli laba	188
mine	494	pöörlemissuund	547	Roolilaba	444
Seaded	496	pöörlemissuund asendamisel	544	Roolil olevad klahvid	188
Raadio lemmikud	496	rehvirõhkude tabel	657	Roolilukk	189
		soovituslik	544	Roolimisabi kokkupõrkeoju korral	348
		säätlikkus ja kulumine	544		
		talverehvid	560		

## TÄHESTIKULINE SISUJUHT

Rooli reguleerimine	189	automaatne aktiveerimine	438	Stabilisaator	
		madal aku pinge	438	haagis	476
<b>S</b>		Seljatugi		Sulatamine	209
		esiiste, reguleerimine	176, 177, 180,	Sundlukustus	273
		181, 182,	183	välja lülitamine	273
		tagaiste, langetamine	185	Survepesu	629
Safety mode	55	Sensus		Suunatud	151
käivitamine/liikumine	56	ühendus ja meelelahutus	31	Suunatuli	151
Salong	568	Sensus Navigation		Suusaluuk	578
Kindalaegas	573	Liiklusmärkide teave	300	Sõidu andmed	
Päikesesirm	575	Side Impact Protection System	54, 55	Seaded	87
Tunnelkonsool	569	sildid		Sõiduki siseviimistumaterjalid	620,
vooluvõtupesa	570	asukoht	638	622, 623, 624, 625	
Salongi filter	197	SIM-kaart	526	Sõiduki täismass	643
Salongi kütteseade (Seisukütteseade)	226	SIPS (Side Impact Protection System)	54, 55	Sõidumõõdik, lähtestamine	86
Salongi lisatuled	156	Sisemine tahavaatepeegel	164	Sõiduomaduste kohandamine	448
kohandamine	157	Pimestuskaitse	165	Sõiduraja abifunktsioon	341
Salongivalgustus	155	Soojendusega pesudüüsid	171	abistamise suvandi valimine	344
automaatne	156	Soojendusega pesuridüüsid	171	Aktiveerimine/desaktiveerimine	343
kohandamine	157	Soovitused paigutamiseks	575	kuvarežiim	347
Salvestatud kiirus	338	Soovitused sõidu ajaks	461	Piirangud	344
Seaded		Spin control	277	Sümbolid ja teated	345
Kategooriad	129	Stabiilsus- ja veojõusüsteem	277	Sõidurežiim	448
kontekstipõhine	127	sportrežiim	278, 279	kui kasutate juhiabi	340
Lähtestamine	128	Sümbolid ja teated	280	muutma	452
Seisukütteseade	226			Sõidustiil	457
Seisupidur	436				
Aktiveerimine/desaktiveerimine	436				



Sümbolid	
dünaamiline	78
Hoiatussümbolid	90
Kontrollsümbolid	88
Sümbolid ja teated	
hübriidiga seotud	423
keskekraani olekuväli	118
parkimiskliima	223
süsteemiuuendused	583
Süüteasend	430, 431

## T

Taastamiseaad	128
Juhi profiil	133
omanikuvahetus	128
Tagaaken	
Elektrisoojendus	212
päikesesirm	163
Tagaiste	
Elektrisoojendus	205
Kliimaseade	203
peatugi	187
seljatoe allalaskmine	185
Tagauks	
päikesesirm	163
Tagurduskaamera	372

Tahavaatepeeglid	
elektriliselt ülestõstetav	166
Elektrisoojendus	212
Kompass	485, 486
küljepeeglite nurk	166
Pimestuskaitse	165
salong	164
uks	164
Takistuste tuvastamine	
City Safety	287
Talvel sõitmine	461
lumeketid	560
talverehvid	560
Tankimine	464
lisamine	464
tankeluuk	463
Tarkvara värskendused	34
Tarvikud ja lisavarustus	36
paigaldamine	37
Taseme kontrollimine	454
Seaded	457
Teated ekraanidel	99, 133
haldama	100, 134
salvestatud	101, 135
Teated ja sümbolid	
Abi kokkupõrke ohu korral	353
Adaptiivne kiirushoidik	321
Aktiivne parkimisabi	389

BLIS	358
City Safety	296
Cross Traffic Alert	366
kaamera ja radariseade	403
Parkimisabi	371
Parkimisabi kaamera	380
Pilot Assist	332
stabiilsus- ja veojõukontrolli süsteem	280
Sõiduraja abifunktsioon	345
Teekonna statistika	86
Teelt väljasõitu vältiv funktsioon	349
Tehasetähis	38
Tehnilised vedelikud ja õlid	649, 650
Telefon	515
eemalda	519
hääljuhtimine	141
katkesta ühendus	518
Kõned	519, 522
Teatetekst	520
vali teine	519
ühenda automaatselt	518
ühenda käsitsi	518
ühendamine	516
Temperatuur	
Juhtsüsteem	213, 214
kogetud	193
temperatuuri jälgimine	412

## TÄHESTIKULINE SISUJUHT

Temporary Spare	558	Turvavöö	45	Tüübikinnitus	
Tihendusvedelik	561	rasedus	42	HomeLink®	485
Tingimused		turvavööd kinnitama/turvavööd		kaugjuhtimispult-võtme süsteem	245
kasutaja	529	avama	45	raadioseade	398
teenused	35	turvavöö eelpinguti	47	radarisüsteem	391
Traction control	277	turvavöö meeldetuletus	48	Tüübitähised	638
Trailer Stability Assist	278	Turvavöö, vt Turvavööd	45		
Transmission	441	Turvavöö eelpinguti	47		
TSA - haagise stabiilsusabi	476	Lähtestamine	48		
Tungraud	557	Turvavöö kinnituse kontroll	48		
Tunneli avastamine	149	Tuuleklaas			
Tunnelkonsool	569	Elektrisoojendus	210	Udutuli	
Turvakardin	55	projitseeritud kujutis	135, 137	tagumine	153
Turvakardin (Turvakardin)	55	Tuuleklaasi pesemine	173	USB	
Turvakood	268	Tuuleklaasipuhasti	171	meediumide ühenduspesa	506
Turvalise kojajõudmise valgustus, Home- safe Lighting, Follow me home lighting, follow-me-home lighting	155	vihmaandur	172, 173		
Turvalisus	42	Tuulutus	197, 198		
rasedus	42	Istmed	206		
Turvapadi	49	Twin engine			
juhi kõrvalistuja pool	51, 52	Üldist	406	WHIPS (Lülisamba kaitse)	43
juhi pool	50	Töstmisvahend	557	Wifi	
Sisse/välja lülitamine	52	Täieliku õhutuse funktsioon	231	autot Internetiga ühendama	525
Turvapadi, vt Turvapadi	49	Tööasend	634	Interneti-ühendust jagama, kuum- koht	527
		Tööriistad	556	tehnoloogia ja turvalisus	529
		Tühimass	643	vörku kustutama	528

**V**

Vahatamine	626
Vahemaa hoiatus	361
Aktiveerimine/desaktiveerimine	362
Piiirangud	362
Seadistatud ajaintervall	339
Valgustid, lampide vahetamine	620
Valgustus	
aktiivsed kurvituled	152
Automaatlülitusega kaugtuled	150
hädapidurituled	154
juhtnupud	146, 155
juhtseadised, vahendid, ekraan	157
Kaugtuled	149, 150
kodu julgestusvalgustus	155
lähenemisvalgustus	155
lähituled	149
Ohutuled	154
Pidurituli	153
Position lamp	147
päevasõidutuled	148
salongis	155
Seaded	147
Suunatud	151
tagumine udutuli	153
Valgusvihu reguleerimine	146, 157
Varuratas	558
haldama	559

Veaotsing	
Adaptiivne kiirushoidik	319
City Safety	293
Vedelikud, normkogused	635, 650
Vees sõitmine	462
Velgede puhastamine	631
Veljed	
mõõtmed	546
puhastamine	631
Ventilaator	
Juhtsüsteem	213
Õhujaoetus	198
Õhutusavad	198
Vibratsiooni neelamine	471
Video	504, 506
Seaded	505
Vihmaandur	172, 173
Vihmaanduri mälu funktsioon	173
VOL-tähistus	544
Volvo ID	26
loo ja registreeri	26
Võimalik läbisõit	
elektritoetega töötamisel	652
Võti	231
Võtme patarei on tühi	236

Võtmevaba	
Lukustamine/lahtilukustamine	259
puuetundlikud pinnad	258
Seaded	260
välistermomeeter	88
Väljatõmbamine	481
Väljund	646
Elektrimootor	646
Värvikood, värv	633
Värvikood, värvus	633
Värvikoodid	633
Värvkate	
kahjustused ja parandused	632, 633
värvikood	633

**Õ**

Õhujaoetus	197
muutma	198
sulatamine	209
valikute tabel	200
Õhu siseringlusesse suunamine	208
Õhutusavad	197, 198
Õhu konditsioneerimissüsteem	192, 203
remont	590
Õhukvaliteedisüsteem	196

## TÄHESTIKULINE SISUJUHT

Õhukvaliteet	194, 196
allergiad ja astma	195
Salongi filter	197
Õhuringlus	208
Õli, vt. ka Mootoriõli	647, 648
Õlifilter	593
Õlitase	595

### Ö

---

Ökonoomne sõiduviis	457
---------------------	-----

### Ü

---

Ühenda telefon	516
Ühikud	126
Ülavaade	126
Ülekuumenemine	468, 474
Ülesmäge paigaltvõtu abi	440
Üleujutatud tee	462
Ümberpaiskumiskaitse	277



**V O L V O**