



# V40

**CROSS COUNTRY**

ÄGARMANUAL



# VÄLKOMMEN!

Vi hoppas att du kommer att få glädje av många års körning i din Volvo. Bilen är konstruerad för din och dina passagerares säkerhet och komfort. Volvo strävar efter att konstruera en av världens säkraste personbilar. Din Volvo är också konstruerad för att uppfylla gällande säkerhets- och miljökrav.

För att öka din trivsel med din Volvo rekommenderar vi att du läser anvisningar och underhållsinformation i denna ägarmanual. Ägarmanualen

finns även tillgänglig som mobilapp (Volvo Manual) och på Volvo Cars support sida ([support.volvocars.com](https://support.volvocars.com)).

Vi uppmanar också alla att alltid använda säkerhetsbälte i den här och andra bilar. Du bör heller inte köra om du är påverkad av alkohol eller mediciner – eller av någon anledning har försämrad körförmåga.

# INNEHÅLLSFÖRTECKNING

## INTRODUKTION

|                                  |    |
|----------------------------------|----|
| Så här hittar du ägarinformation | 12 |
| Digital ägarmanual i bil         | 13 |
| Volvo Cars supportsida           | 15 |
| Att läsa ägarmanualen            | 16 |
| Inspelning av data               | 19 |
| Tillbehör och extrautrustning    | 20 |
| Volvo ID                         | 20 |
| Miljöfilosofi                    | 22 |
| Ägarmanualen och miljön          | 24 |
| Laminerat glas                   | 24 |

## SÄKERHET

|   |    |
|---|----|
| Allmänt om säkerhetsbälte                           | 26 |
| Säkerhetsbälte – ta på                              | 27 |
| Säkerhetsbälte – lossa                              | 28 |
| Säkerhetsbälte – graviditet                         | 28 |
| Bältespåminnare                                     | 29 |
| Bältesförsträckare                                  | 29 |
| Säkerhet – varningssymbol                           | 30 |
| Krockkuddesystem                                    | 31 |
| Krockkuddar på förarsida                            | 32 |
| Passagerarkrockkudde                                | 32 |
| Passagerarkrockkudde – aktivering/<br>deaktivering* | 34 |
| Sidokrockkudde (SIPS)                               | 35 |
| Krockgardin (IC)                                    | 36 |
| Allmänt om WHIPS (whiplash-skydd)                   | 37 |
| WHIPS – sittställning                               | 38 |
| Allmänt om säkerhetsläge                            | 39 |
| Säkerhetsläge – startförsök                         | 40 |
| Säkerhetsläge – förflyttning                        | 40 |
| Krockkudde för fotgängare*                          | 41 |
| Krockkudde för fotgängare* – förflyttning           | 42 |
| Krockkudde för fotgängare* – ihopvikning            | 42 |
| Allmänt om barnsäkerhet                             | 43 |
| Barnskydd   | 44 |

|                              |    |
|------------------------------|----|
| Barnskydd – placering        | 49 |
| Barnskydd – ISOFIX           | 50 |
| ISOFIX – storleksklasser     | 50 |
| ISOFIX – typer av barnskydd  | 52 |
| Barnskydd – övre fästpunkter | 54 |

## INSTRUMENT OCH REGLAGE

|   |    |   |     |                                      |     |
|---|----|---|-----|--------------------------------------|-----|
| Instrument och reglage, vänsterstyrd bil – översikt | 56 | Varselljus                              | 85  | Meddelanden – hantering              | 107 |
| Instrument och reglage, högerstyrd bil – översikt   | 59 | Tunneldetektering*                      | 86  | MY CAR                               | 108 |
| Kombiinstrument                                     | 62 | Hel-/halvljus                           | 86  | Färddator                            | 109 |
| Kombiinstrument, analogt – översikt                 | 62 | Automatiskt helljus*                    | 87  | Färddator – analogt kombiinstrument  | 110 |
| Kombiinstrument, digitalt – översikt                | 63 | Aktiva kurvljus*                        | 89  | Färddator – digitalt kombiinstrument | 112 |
| Eco guide & Power guide*                            | 66 | Strålkastare – anpassning av ljusbild   | 90  | Färddator – färdstatistik*           | 114 |
| Kombiinstrument – kontrollsymbolernas innebörd      | 67 | Dimljus bak                             | 93  |                                      |     |
| Kombiinstrument – varningssymbolernas innebörd      | 69 | Bromsljus                               | 93  |                                      |     |
| Yttertemperaturmätare                               | 70 | Varningsblinkers                        | 94  |                                      |     |
| Trippmätare   | 71 | Blinkers                                | 94  |                                      |     |
| Klocka  | 71 | Kupébelysning                           | 95  |                                      |     |
| Kombiinstrument – licensavtal                       | 71 | Ledbelysning                            | 96  |                                      |     |
| Symboler i display                                  | 72 | Trygghetsbelysning                      | 97  |                                      |     |
| Volvo Sensus  | 75 | Torkare och spolare                     | 97  |                                      |     |
| Nyckellägen   | 76 | Fönsterhissar                           | 99  |                                      |     |
| Nyckellägen – funktioner vid olika nivåer           | 77 | Backspeglar – yttre                     | 101 |                                      |     |
| Säten fram  | 78 | Rutor och backspeglar – eluppvärmning   | 102 |                                      |     |
| Säten fram – elmanövrerade                          | 79 | Backspegel – inre                       | 103 |                                      |     |
| Säten bak   | 80 | Glastak*                                | 103 |                                      |     |
| Ratt  | 82 | Kompass*                                | 104 |                                      |     |
| Ljusreglage   | 83 | Menyhantering – kombiinstrument         | 105 |                                      |     |
| Positionsljus                                       | 85 | Menyöversikt – analogt kombiinstrument  | 106 |                                      |     |
|   |    | Menyöversikt – digitalt kombiinstrument | 106 |                                      |     |
|   |    | Meddelanden                             | 106 |                                      |     |

## KLIMAT

|  |     |
|--|-----|
| Allmänt om klimat                                  | 116 |
| Faktisk temperatur                                 | 117 |
| Sensorer – klimat                                  | 117 |
| Luftkvalitet                                       | 117 |
| Luftkvalitet – kupéfilter                          | 118 |
| Luftkvalitet – Clean Zone Interior Package (CZIP)* | 118 |
| Luftkvalitet – IAQS*                               | 118 |
| Luftkvalitet – material                            | 119 |
| Menyinställningar – klimat                         | 119 |
| Luftdistribution i kupé                            | 119 |
| Elektronisk klimatanläggning – ECC*                | 121 |
| Elektronisk temperaturkontroll – ETC               | 122 |
| Eluppvärmda framsäten*                             | 123 |
| Eluppvärmt baksäte*                                | 123 |
| Fläkt  | 124 |
| Autoreglering                                      | 124 |
| Temperaturreglering i kupé                         | 125 |
| Luftkonditionering                                 | 125 |
| Avfuktning och avfrostning av vindruta             | 126 |
| Luftdistribution – återcirkulation                 | 127 |
| Luftdistribution – tabell                          | 128 |
| Motor- och kupévärmare*                            | 130 |
| Motor- och kupévärmare* – direktstart              | 131 |

|   |     |
|---|-----|
| Motor- och kupévärmare* – direktavstängning | 132 |
| Motor- och kupévärmare* – tidur             | 132 |
| Motor- och kupévärmare* – meddelanden       | 133 |
| Extravärmare*                               | 134 |
| Bränsle driven extravärmare*                | 134 |
| Elektrisk extravärmare*                     | 135 |

## LASTNING OCH FÖRVARING

|  |     |
|--|-----|
| Förvaringsplatser                      | 138 |
| Förvaringsfack förarsida               | 140 |
| Tunnelkonsol                           | 140 |
| Tunnelkonsol – armstöd                 | 140 |
| Handskfack                             | 141 |
| Illäggs mattor*                        | 141 |
| Makeup-spegel                          | 141 |
| Tunnelkonsol – 12 V-uttag              | 142 |
| Lastning                               | 142 |
| Lastning – lång last                   | 143 |
| Taklast                                | 144 |
| Lastsäkringsöglor                      | 144 |
| Lastning – bärkassehållare             | 144 |
| Lastning – uppfällbar bärkassehållare* | 145 |
| 12 V-uttag – lastutrymme               | 145 |
| Lastnät*                               | 146 |
| Hatthylla                              | 147 |

## LÅS OCH LARM

|  |     |
|--|-----|
| Fjärrnyckel  | 150 |
| Fjärrnyckel – förlust                                | 150 |
| Fjärrnyckel – personalisering*                       | 151 |
| Låsning/upplåsning – indikering                      | 152 |
| Fjärrnyckel – elektronisk startspärr                 | 152 |
| Fjärrmanövrerad startspärr med spår-system*          | 153 |
| Fjärrnyckel – funktioner                             | 153 |
| Fjärrnyckel – räckvidd                               | 154 |
| Fjärrnyckel med PCC* – unika funktioner              | 155 |
| Fjärrnyckel med PCC* – räckvidd                      | 156 |
| Löstagbart nyckelblad                                | 156 |
| Löstagbart nyckelblad – losstagning/ fastsättning    | 157 |
| Löstagbart nyckelblad – upplåsning dörr              | 157 |
| Fjärrnyckel/PCC – byte av batteri                    | 158 |
| Keyless Drive*                                       | 159 |
| Keyless Drive* – räckvidd                            | 159 |
| Keyless Drive* – säker hantering av fjärrnyckel      | 160 |
| Keyless Drive* – störningar i fjärrnyckelns funktion | 160 |
| Keyless Drive* – låsning                             | 161 |
| Keyless Drive* – upplåsning                          | 161 |
| Keyless Drive* – upplåsning med nyckelblad           | 162 |

|  |     |
|--|-----|
| Keyless Drive* – låsinställningar          | 162 |
| Keyless Drive* – antennplacering           | 163 |
| Låsning/upplåsning – utifrån               | 163 |
| Manuell låsning av dörr                    | 164 |
| Låsning/upplåsning – inifrån               | 165 |
| Genomvädringsfunktion                      | 165 |
| Låsning/upplåsning – handskfack            | 166 |
| Låsning/upplåsning – baklucka              | 166 |
| Låsning/upplåsning – tanklucka             | 167 |
| Blockerat låsläge*                         | 168 |
| Barnsäkerhetsspärr – manuell aktivering    | 169 |
| Barnsäkerhetsspärr – elektrisk aktivering* | 170 |
| Larm*                                      | 170 |
| Larmindikator*                             | 171 |
| Larm* – automatisk återaktivering          | 172 |
| Larm* – automatisk aktivering              | 172 |
| Larm* – fjärrnyckeln ur funktion           | 172 |
| Larmsignaler*                              | 173 |
| Reducerad larmnivå*                        | 173 |
| Typgodkännande - fjärrnyckelsystem         | 173 |

## FÖRARSTÖD

|  |     |
|--|-----|
| Justerbart rattmotstånd*   | 176 |
| Elektronisk stabilitetskontroll (ESC) – allmänt                  | 176 |
| Elektronisk stabilitetskontroll (ESC) – handhavande              | 177 |
| Elektronisk stabilitetskontroll (ESC) – symboler och meddelanden | 178 |
| Fartbegränsare*  | 180 |
| Fartbegränsare* – komma igång                                    | 180 |
| Fartbegränsare* – ändra hastighet                                | 181 |
| Fartbegränsare – tillfällig deaktivering och beredskapsläge*     | 181 |
| Fartbegränsare* – larm överskriden hastighet                     | 182 |
| Fartbegränsare* – avstängning                                    | 183 |
| Farthållare*   | 183 |
| Farthållare* – hantera hastighet                                 | 184 |
| Farthållare* – tillfällig deaktivering och beredskapsläge        | 185 |
| Farthållare* – återuppta inställd hastighet                      | 187 |
| Farthållare* – stänga av   | 188 |
| Avståndsvarning*   | 188 |
| Avståndsvarning* – begränsningar                                 | 190 |
| Avståndsvarning* – symboler och meddelanden                      | 191 |
| Adaptiv farthållare (ACC)*                                       | 192 |

|   |     |  |     |   |     |
|---|-----|--|-----|---|-----|
| Adaptiv farthållare* – funktion                                   | 193 | Kollisionsvarnare*                                     | 218 | Körfältsassistans*                                      | 240 |
| Adaptiv farthållare* – översikt                                   | 194 | Kollisionsvarnare* – funktion                          | 219 | Körfältsassistans – funktion                            | 240 |
| Adaptiv farthållare* – hantera hastighet                          | 195 | Kollisionsvarnare* – detektering av cyklist            | 220 | Körfältsassistans – handhavande                         | 242 |
| Adaptiv farthållare* – ställa in tidsavstånd                      | 196 | Kollisionsvarnare* – detektering av fotgängare         | 221 | Körfältsassistans – begränsningar                       | 242 |
| Adaptiv farthållare* – tillfällig deaktivering och beredskapsläge | 197 | Kollisionsvarnare* – handhavande                       | 222 | Körfältsassistans – symboler och meddelanden            | 244 |
| Adaptiv farthållare* – köra om annat fordon                       | 198 | Kollisionsvarnare* – begränsningar                     | 224 | Parkeringshjälp*  | 245 |
| Adaptiv farthållare* – stänga av                                  | 198 | Kollisionsvarnare* – kameransornors begränsningar      | 225 | Parkeringshjälp* – funktion                             | 245 |
| Adaptiv farthållare* – köassistans                                | 199 | Kollisionsvarnare* – symboler och meddelanden          | 226 | Parkeringshjälp* – bakåt                                | 246 |
| Adaptiv farthållare* – skifta farthållarfunktionalitet            | 200 | BLIS   | 228 | Parkeringshjälp* – framåt                               | 247 |
| Adaptiv farthållare* – felsökning och åtgärd                      | 202 | BLIS – handhavande                                     | 229 | Parkeringshjälp* – felindikering                        | 248 |
| Adaptiv farthållare* – symboler och meddelanden                   | 203 | CTA*   | 230 | Parkeringshjälpkamera                                   | 248 |
| Radarsensor   | 205 | BLIS och CTA – symboler och meddelanden                | 232 | Parkeringshjälpkamera – inställningar                   | 251 |
| Radarsensor – begränsningar                                       | 205 | Trafikskyltsinformation* (RSI)                         | 233 | Parkeringshjälpkamera – begränsningar                   | 252 |
| Typgodkännande – radarsystem                                      | 207 | Trafikskyltsinformation* (RSI)* – handhavande          | 234 | Aktiv parkeringshjälp (PAP)*                            | 253 |
| City Safety™  | 211 | Trafikskyltsinformation* (RSI)* – begränsningar        | 236 | Aktiv parkeringshjälp (PAP)* – funktion                 | 253 |
| City Safety™ – funktion   | 211 | Driver Alert System*                                   | 236 | Aktiv parkeringshjälp (PAP)* – handhavande              | 254 |
| City Safety™ – handhavande  | 212 | Driver Alert Control (DAC)*                            | 237 | Aktiv parkeringshjälp (PAP)* – begränsningar            | 256 |
| City Safety™ – begränsningar                                      | 213 | Driver Alert Control (DAC)* – handhavande              | 238 | Aktiv parkeringshjälp (PAP)* – symboler och meddelanden | 257 |
| City Safety™ – lasersensorn                                       | 215 | Driver Alert Control (DAC)* – symboler och meddelanden | 239 |   |     |



## START OCH KÖRNING

|  |     |  |     |  |     |
|--|-----|--|-----|--|-----|
| Start av motor   | 260 | Färdbröms – nödbromsljus och automatisk varningsblinkers | 281 | Körning med släpvagn – manuell växellåda       | 297 |
| Avstängning av motor                                   | 261 | Färdbröms – nödbromsförstärkning                         | 282 | Körning med släpvagn – automatisk växellåda    | 297 |
| Rattlås  | 261 | Parkeringsbroms  | 282 | Dragkrok*                                      | 298 |
| Starthjälp   | 261 | Vadning  | 283 | Löstagbar dragkrok* – förvaring                | 299 |
| Växellådor   | 262 | Överhettning   | 284 | Löstagbar dragkrok* – specifikationer          | 299 |
| Manuell växellåda                                      | 263 | Körning med öppen baklucka                               | 284 | Löstagbar dragkrok* – fastsättning/borttagning | 300 |
| Växlingsindikator*                                     | 263 | Överbelastning – startbatteri                            | 285 | Släpfordonsstabilisator – TSA                  | 302 |
| Automatisk växellåda – Geartronic*                     | 264 | Förberedelser inför en långresa                          | 285 | Bogsering                                      | 303 |
| Växelväljarspär  | 267 | Vinterkörning  | 285 | Bogserögla                                     | 304 |
| Starthjälp i backe (HSA)*                              | 268 | Tanklucka – öppna/stänga                                 | 286 | Bärgning                                       | 305 |
| Start/Stop*  | 268 | Tanklucka – manuell öppning                              | 286 |  |     |
| Start/Stop* – funktion och handhavande                 | 269 | Påfyllning av bränsle                                    | 287 |  |     |
| Start/Stop* – motorn stoppar inte                      | 270 | Bränsle – hantering                                      | 287 |  |     |
| Start/Stop* – motorn auto-startar                      | 271 | Bränsle – bensin   | 288 |  |     |
| Start/Stop* – motorn auto-startar inte                 | 272 | Bränsle – diesel   | 289 |  |     |
| Start/Stop* – ofrivilligt motorstopp manuell växellåda | 273 | Katalsatorer   | 290 |  |     |
| Start/Stop* – symboler och meddelanden                 | 274 | Påfyllning av bränsle – med reservdunk                   | 291 |  |     |
| Körläge ECO*   | 276 | Dieselpartikelfilter (DPF)                               | 291 |  |     |
| Fyrhjulsdrift (AWD)*                                   | 278 | Avgasrening med AdBlue®                                  | 292 |  |     |
| Hill Descent Control (HDC)                             | 278 | Hantering av AdBlue®                                     | 293 |  |     |
| Färdbröms  | 280 | AdBlue® – kontroll och påfyllning                        | 293 |  |     |
| Färdbröms – låsningsfria bromsar                       | 281 | Ekonomisk körning  | 295 |  |     |
|  |     | Körning med släpvagn                                     | 296 |  |     |

## HJUL OCH DÄCK

|  |     |
|--|-----|
| Däck – skötsel   | 308 |
| Däck – rotationsriktning   | 309 |
| Däck – slitagevarnare  | 309 |
| Däck – lufttryck   | 310 |
| Hjul- och fälgdimensioner  | 311 |
| Däck – dimensioner   | 311 |
| Däck – lastindex   | 311 |
| Däck – hastighetsklasser   | 312 |
| Hjulmuttrar  | 312 |
| Vinterdäck   | 313 |
| Reservhjul*  | 314 |
| Byte av hjul – framtagning reservhjul*                             | 314 |
| Byte av hjul – losstagning hjul                                    | 315 |
| Byte av hjul – montering   | 317 |
| Varningstriangel   | 318 |
| Domkraft*  | 319 |
| Förbandslåda*  | 319 |
| Däckövervakning (TM)*  | 320 |
| Provisorisk däcktätning*   | 322 |
| Provisorisk däcktätningssats* – översikt                           | 323 |
| Provisorisk däcktätning* – handhavande                             | 324 |
| Provisorisk däcktätning* – efterkontroll                           | 326 |
| Pumpning av däck med kompressor från provisorisk däcktätningssats* | 327 |

## UNDERHÅLL OCH SERVICE

|  |     |                                      |     |
|--|-----|--------------------------------------|-----|
| Volvos serviceprogram                        | 330 | Lampbyte – dimljus bak               | 346 |
| Boka service och reparation*                 | 330 | Lampbyte – belysning i makeup-spegel | 346 |
| Lyftning av bilen                            | 332 | Lampor – specifikationer             | 347 |
| Motorhuv – öppna och stänga                  | 334 | Torkarblad                           | 347 |
| Motorrum – översikt                          | 334 | Spolarvätska – påfyllning            | 349 |
| Motorrum – kontroll                          | 335 | Startbatteri – allmänt               | 350 |
| Motorolja – allmänt                          | 335 | Batteri – symboler                   | 352 |
| Motorolja – kontroll och påfyllning          | 336 | Startbatteri – byte                  | 352 |
| Kylvätska – nivå                             | 338 | Batteri – Start/Stop                 | 353 |
| Broms- och kopplingsvätska – nivå            | 339 | Elsystem                             | 355 |
| Klimatanläggning – felsökning och reparation | 340 | Säkringar – allmänt                  | 355 |
| Lampbyte – allmänt                           | 340 | Säkringar – i motorrum               | 356 |
| Lampbyte – placering av lampor fram          | 341 | Säkringar – under handskfack         | 359 |
| Lampbyte – strålkastare                      | 342 | Säkringar – under höger framsäte     | 362 |
| Lampbyte – täcklock till hel-/halvljuslampor | 343 | Biltvätt                             | 364 |
| Lampbyte – halvljus                          | 343 | Polering och vaxning                 | 366 |
| Lampbyte – helljus                           | 344 | Vatten- och smutsavvisande ytskikt   | 366 |
| Lampbyte – blinkers fram                     | 344 | Rostskydd                            | 367 |
| Lampbyte – positionsljus fram                | 344 | Rengöring av interiör                | 367 |
| Lampbyte – varselljus                        | 345 | Lacksador                            | 368 |
| Lampbyte – placering av lampor bak           | 345 |                                      |     |
| Lampbyte – blinkers bak, broms- och backljus | 345 |                                      |     |

## SPECIFIKATIONER

|   |     |
|---|-----|
| Typbeteckningar                                 | 372 |
| Mått  | 374 |
| Vikter  | 375 |
| Dragvikt och kultryck                           | 376 |
| Motorspecifikationer                            | 379 |
| Motorolja – ogynnsamma körförhållanden          | 380 |
| Motorolja – kvalitet och volym                  | 381 |
| Kylvätska – kvalitet och volym                  | 383 |
| Transmissionsolja – kvalitet och volym          | 384 |
| Bromsvätska – kvalitet och volym                | 385 |
| Bränsletank – volym                             | 386 |
| Tankvolym för AdBlue®                           | 387 |
| Luftkonditionering, vätska – volym och kvalitet | 387 |
| Bränsleförbrukning och CO2-utsläpp              | 389 |
| Hjul och däck – godkända dimensioner            | 392 |
| Lastindex och hastighetsklass                   | 393 |
| Däck – godkända däcktryck                       | 394 |

## INDEX

|       |     |
|-------|-----|
| Index | 395 |
|-------|-----|



INTRODUKTION

## Så här hittar du ägarinformation

Ägarinformation finns tillgänglig i flera olika produktformat, både digitalt och tryckt. Ägarmanualen finns i bilens bildskärm, som mobilapp och på Volvo Cars support sida. I handskfacket finns en Quick Guide och ett supplement till ägarmanualen med bl.a. information om säkringar och specifikationer. En tryckt ägarmanual är möjlig att efterbeställa.

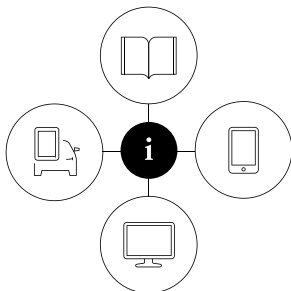

090903

### Bilens bildskärm<sup>1</sup>



I bilens bildskärm finns ägarmanualen tillgänglig digitalt. Tryck på **MY CAR**-knappen i mittkonsolen, tryck **OK/MENU** och välj **Ägarmanual**. Informationen är sökbar och finns också indelad i kategorier.

Läs mer i Digital ägarmanual i bil.

### Mobilapp

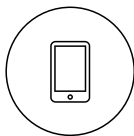

I App Store eller Google Play, sök efter "Volvo Manual", ladda ner appen till din smartphone eller surfplatta och välj bil.

I appen finns instruktionsvideor samt möjlighet till visuell navigering med exteriöra och interiöra bilder av bilen. Det går enkelt att navigera mellan de olika avsnitten i ägarmanualen och innehållet är sökbart. Läs mer om Ägarmanual i mobila enheter.

### Volvo Cars support sida



Gå in på [support.volvocars.com](http://support.volvocars.com) och välj ditt land. Här hittar du ägarmanualer dels online och dels i PDF-format. På Volvo Cars support sida finns även instruktionsvideor och ytterligare information och hjälp

rörande din Volvo och ditt bilägande. Sidan är tillgänglig för de flesta marknader. Läs mer i Volvo Cars support sida.

### Tryckt information

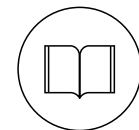

I handskfacket finns ett supplement till ägarmanualen<sup>2</sup> som innehåller information om säkringar och specifikationer, samt en sammanfattning av viktig och praktisk information.

I tryckt format finns även en Quick Guide som hjälper till att komma igång med de vanligast använda funktionerna i bilen.

Beroende på vald utrustningsnivå, marknad, etc. kan även ytterligare ägarinformation finnas i tryckt format i bilen.

En tryckt ägarmanual och tillhörande supplement är möjliga att efterbeställa. Kontakta en Volvo-återförsäljare för beställning. Se hur ägarmanualen är uppbyggd i Att läsa ägarmanualen.

<sup>1</sup> För marknader utan ägarmanual i bildskärmen följer istället en tryckt fullständig manual med bilen.

<sup>2</sup> För marknader utan ägarmanual i bildskärmen följer istället en tryckt fullständig manual med bilen.

## Byta språk i bilens bildskärm

Att byta språk i bilens bildskärm kan innebära att viss information inte överensstämmer med nationella eller lokala lagar och bestämmelser. Byt inte till ett språk som är svårt att förstå, det kan då bli svårt att hitta tillbaka i strukturen i skärmen.

### ! VIKTIGT

Föraren är alltid ansvarig för att fordonet framförs på ett trafiksäkert sätt och att aktuella lagar och bestämmelser följs. Det är också viktigt att bilen sköts och hanteras enligt Volvos rekommendationer i ägarinformationen.

Om det skulle skilja mellan informationen i bildskärmen och den tryckta informationen, är det alltid den tryckta informationen som gäller.

## Relaterad information

- Digital ägarmanual i bil (s. 13)
- Volvo Cars supportside (s. 15)
- Att läsa ägarmanualen (s. 16)

## Digital ägarmanual i bil

Ägarmanualen kan läsas på bildskärmen i bilen<sup>3</sup>. Innehållet är sökbart och det är enkelt att navigera mellan olika avsnitt.

Öppna den digitala ägarmanualen – tryck på **MY CAR**-knappen i mittkonsolen, tryck **OK/MENU** och välj **Ägarmanual**.

För grundläggande navigering, se Hantera systemet. Nedan finns en utförligare beskrivning.



Ägarmanualens startsida.

Det finns fyra alternativ för att hitta information i den digitala ägarmanualen:

- **Sök** – Sökfunktion för att hitta en artikel.
- **Kategorier** – Alla artiklar sorterade i kategorier.

- **Favoriter** – Snabbåtkomst för favoritmärkta artiklar.
- **Quick Guide** – Ett urval av artiklar för vanliga funktioner.

Välj informationssymbolen nere i höger hörn för att få information om den digitala ägarmanualen.

### i OBS

Den digitala ägarmanualen är inte tillgänglig under körning.

## Sök

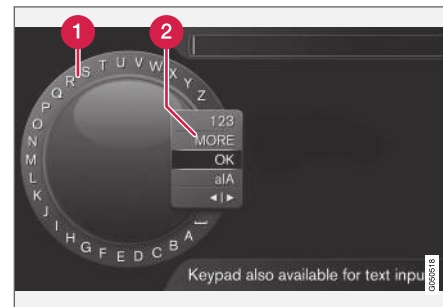

Söka med hjälp av teckenhjul.

- 1 Teckenlista.
- 2 Växling av inmatningsläge (se efterföljande tabell).

<sup>3</sup> Gäller vissa bilmodeller.

## INTRODUKTION

- ◀◀ Använd teckenhjulet för att skriva in ett sökord, t.ex. "säkerhetsbälte".
1. Vrid **TUNE** till önskad bokstav, tryck **OK/MENU** för att bekräfta. Siffer- och bokstavsknapparna på kontrollpanelen i mittkonsolen kan även användas.
  2. Fortsätt med nästa bokstav osv.
  3. För att växla inmatningsläget till siffror eller specialtecken eller för att utföra sökningen, vrid **TUNE** till ett av valen (se förklaring i efterföljande tabell) i listan för växling av inmatningsläge (2), tryck **OK/MENU**.

|                     |  |
|---------------------|--|
| <b>123/A<br/>BC</b> | Skifta mellan bokstäver och siffror med <b>OK/MENU</b> .   |
| <b>MER</b>          | Skifta till specialtecken med <b>OK/MENU</b> .   |
| <b>OK</b>           | Utför sökningen. Vrid <b>TUNE</b> för att välja en träff, tryck <b>OK/MENU</b> för att gå till artikeln. |

|              |  |
|--------------|--|
| <b>a A</b>   | Växlar mellan små och stora bokstäver med <b>OK/MENU</b> .   |
| <b>◀   ▶</b> | Växlar från teckenhjulet till sökfältet. Flytta markören med <b>TUNE</b> . Radera eventuell felstavning med <b>EXIT</b> . För att återgå till teckenhjulet, tryck <b>OK/MENU</b> .<br><br>Observera att siffer- och bokstavsknapparna på kontrollpanelen kan användas vid editering i sökfältet. |

### Skriva med numeriska tangentbordet



Numeriskt tangentbord.

Ett annat sätt att skriva in tecken är med mittkonsolens knappar **0-9**, \* och **#**.

Vid t.ex. tryck på **9** visas en stapel med alla tecken<sup>4</sup> under den knappen, t.ex. **w, x, y, z** och **9**. Snabba tryck på knappen flyttar markören genom dessa tecken.

- Stanna med markören på önskat tecken för att välja – tecknet visas på skrivraden.
- Radera/ångra med **EXIT**.

För att skriva en siffra, håll inne motsvarande sifferknapp.

### Kategorier

Artiklarna i ägarmanualen är strukturerade i huvudkategorier och underkategorier. Samma artikel kan ligga i flera passande kategorier för att enklare hittas.

Vrid **TUNE** för att navigera i kategoriträdet och tryck **OK/MENU** för att öppna en kategori – markerad **■** – eller artikel – markerad **□**. Tryck **EXIT** för att backa till föregående vy.

### Favoriter

Här finns de artiklar som är sparade som favoriter. För att markera en artikel som favorit, se rubriken "Navigera i artikel" nedan.

Vrid **TUNE** för att navigera i favoritlistan och tryck **OK/MENU** för att öppna en artikel. Tryck **EXIT** för att backa till föregående vy.

<sup>4</sup> Skrivtecken för respektive knapp kan variera beroende på marknad/land/språk.



## Quick Guide

Här finns ett urval av artiklar för att lära känna bilens vanligaste funktioner. Artiklarna kan även nås via kategorier, men finns här samlade för snabb åtkomst.

Vrid **TUNE** för att navigera i Quick Guide och tryck **OK/MENU** för att öppna en artikel. Tryck **EXIT** för att backa till föregående vy.

## Navigera i artikel

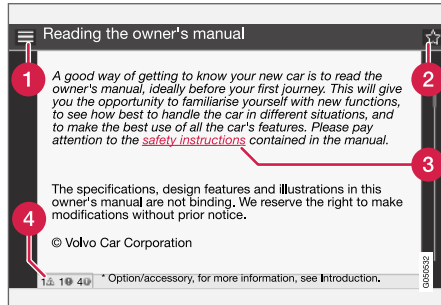

- 1 **Hem** – leder till startsidan för ägarmanualen.
- 2 **Favorit** – lägger till/tar bort artikeln som favorit. Det går även att trycka på **FAV**-knappen i mittkonsolen för att lägga till/ta bort en artikel som favorit.
- 3 **Markerad länk** – leder till länkad artikel.
- 4 **Särskilda texter** – om artikeln innehåller varnings-, viktigt- eller obs-texter visas här

tillhörande symbol och antalet sådana texter i artikeln.

Vrid **TUNE** för att navigera mellan länkar eller skrolla i en artikel. När bildskärmen skrollat till början/slutet av en artikel nås alternativen hem och favorit genom att skrolla ytterligare steg upp/ned. Tryck **OK/MENU** för att aktivera val/markerad länk. Tryck **EXIT** för att backa till föregående vy.

## Relaterad information

- Volvo Cars support sida (s. 15)

## Volvo Cars support sida

På Volvo Cars hem- och support sida finns ytterligare information rörande din bil. Där kan du navigera vidare till Min Volvo, en personlig webbsida för dig och din bil.

## Support på internet

Gå in på support.volvocars.com eller använd QR-koden nedan för att besöka sidan. Supportsidan är tillgänglig för de flesta marknader.



QR-kod som leder till supportsidan.

Informationen på supportsidan är sökbar och finns även indelad i olika kategorier. Här finns support för sådant som rör t.ex. internetuppkopplade tjänster och funktioner, Volvo On Call\*, navigationssystemet\* och appar. Video och stegvisa instruktioner förklarar olika procedurer, t.ex. hur bilen ansluts till internet via en mobiltelefon.

## Nedladdningsbar information från supportsidan

### Kartor

För bilar utrustade med Sensus Navigation\*, finns möjlighet att ladda ner kartor från supportsidan.



### « Appar

För utvalda Volvomodeller från årsmodell 2014 och 2015 finns ägarmanualen tillgänglig i form av en app. Även Volvo On Call\*-appen är möjlig att nå härifrån.

### Ägarmanualer från tidigare årsmodeller

Ägarmanualer från tidigare årsmodeller finns här tillgängliga i pdf-format. Även Quick Guide och supplement går att nå från supportsidan. Välj bilmodell och modellår för att ladda ner den publikation som önskas.

### Kontakt

På supportsidan finns kontaktuppgifter till kundsupport och närmaste Volvoåterförsäljare.

### Min Volvo på internet

Från [www.volvocars.com](http://www.volvocars.com) är det möjligt att navigera sig vidare till Min Volvo som är en personlig webbsida för dig och din bil.

Skapa ett personligt Volvo ID, logga in på Min Volvo och få en översikt av bl.a. service, avtal och garantier. På Min Volvo finns även information om modellanpassade tillbehör och mjukvaror till bilen.

### Relaterad information

- Volvo ID (s. 20)

## Att läsa ägarmanualen

Ett bra sätt att lära känna sin nya bil är att läsa ägarmanualen, helst före den första åkturen.

Att läsa ägarmanualen är ett bra sätt att bekanta sig med nya funktioner, få råd om hur bilen bäst hanteras i olika situationer och lära sig utnyttja bilens alla finesser på bästa sätt. Var uppmärksam på de säkerhetsanvisningar som finns i ägarmanualen.

Det pågår ständigt ett utvecklingsarbete för att förbättra vår produkt. Modifieringar kan medföra att information, beskrivningar och illustrationer i ägarmanualen skiljer sig från utrustningen i bilen. Vi förbehåller oss rätten att göra ändringar utan föregående meddelande.

© Volvo Car Corporation

## Ägarmanual i mobila enheter



### **i** OBS

Ägarmanualen finns att ladda ner som mobilapplikation (gäller vissa bilmodeller och mobila enheter), se [www.volvocars.com](http://www.volvocars.com).

Mobilapplikationen innehåller även video samt sökbar innehåll och enkel navigering mellan olika avsnitt.

### Tillval/tillbehör

Alla typer av tillval/tillbehör markeras med en asterisk\*.

I ägarmanualen beskrivs, förutom standardutrustning, även tillval (fabriksmonterad utrustning) och vissa tillbehör (eftermonterad extrautrustning).

Den utrustning som beskrivs i ägarmanualen finns inte i alla bilar – de är olika utrustade beroende på anpassningar för olika marknadens behov och nationella eller lokala lagar och bestämmelser.

Vid osäkerhet om vad som är standard eller tillval/tillbehör, kontakta en Volvoåterförsäljare.

### Särskilda texter

#### **⚠ VARNING**

Varningstexter upplyser om risk för personskada.

**! VIKTIGT**

Viktigt-texter upplyser om risk för materiella skador.

**i OBS**

OBS-texter ger råd eller tips som underlättar vid användande av t.ex. finesser och funktioner.

**Fotnot**

I ägarmanualen finns det information som ligger som en fotnot längst ner på sidan. Denna information är ett tillägg till den text som den via numret hänvisar till. Om fotnoten syftar till text i en tabell används bokstäver istället för siffror som hänvisning.

**Meddelandetexter**

I bilen finns det displayer som visar meny- och meddelandetexter. I ägarmanualen skiljer sig utseendet på dessa texter från den vanliga texten. Exempel på meny- och meddelandetexter:

**Media, Skickar position.**

**Dekaler**

I bilen finns olika typer av dekalering som är till för att förmedla viktig information på ett enkelt och tydligt sätt. Dekalerna finns i bilen i följande fallande grad av varning/information.

**Varning för personskada**

Svarta ISO-symboler på gult varningsfält, vit text/bild på svart meddelandefält. Används för att påvisa förekomst av fara som, om varningen ignoreras, kan resultera i allvarlig personskada eller dödsfall.

**Risk för egendomsskada**

Vita ISO-symboler och vit text/bild på svart eller blått varningsfält och meddelandefält. Används för att påvisa förekomst av fara som, om varningen ignoreras, kan resultera i skador på egendom.

## Information



Vita ISO-symboler och vit text/bild på svart medeländefält.

### **i** OBS

De dekaler som visas i ägarmanualen gör inte anspråk på att vara exakta avbildningar av de som finns i bilen. Syftet är att visa ungefär hur de ser ut och ungefär var på bilen de är placerade. Den information som gäller just din bil finns på respektive decal på bilen.

### Procedurlistor

Procedurer, där åtgärder måste göras i en viss ordningsföljd, är i ägarmanualen numrerade.

**1** När det till en steg-för-steg-instruktion finns en bildserie är varje moment numrerat på samma sätt som motsvarande bild.

**A** Listor med bokstäver förekommer vid bildserier där den inbördes ordningen av instruktionerna inte är relevant.

**1** Pilar förekommer numrerade och onumrerade och används för att åskådliggöra en rörelse.

**A** Pilar med bokstäver används för att åskådliggöra en rörelse där den inbördes ordningen inte är relevant.

Om det inte finns någon bildserie till en steg-för-steg-instruktion är de olika stegen numrerade med vanliga siffror.

### Positionslistor

**1** I översiktbilder där olika delar pekas ut används röda cirklar med en siffra i. Siffran återkommer i den positionslista som finns i anslutning till bilden, som beskriver objektet.

### Punktlistor

När en uppräknig förekommer i ägarmanualen används en punktlista.

Exempel:

- Kylvätska
- Motorolja

### Relaterad information

Relaterad information hänvisar till andra artiklar med närliggande information.

### Bilder

Bokens bilder är ibland schematiska och kan avvika från bilens utseende beroende på utrustningsnivå och marknad.

### Fortsättning följer

»» Denna symbol är placerad längst ned till höger när en artikel fortsätter på nästa uppslag.

### Fortsättning från föregående sida

«« Denna symbol är placerad längst upp till vänster när en artikel fortsätter från föregående uppslag.

### Relaterad information

- Ägarmanualen och miljön (s. 24)
- Volvo Cars support sida (s. 15)

## Inspelning av data

Som en del av Volvos säkerhets- och kvalitetsarbete registreras viss information om drift, funktionalitet och tillbud i bilen.

Detta fordon är utrustat med en "Event Data Recorder" (EDR). Dess huvudsakliga syfte är att registrera och spela in data i samband med trafikolyckor eller krockliknande situationer, såsom tillfällen då krockkudden löses ut eller då fordonet slår i ett väghinder. Datan registreras i syfte att öka förståelsen för hur fordonets system fungerar i dessa typer av situationer. EDR:en är utformad för att spela in data relaterade till fordonodynamik och säkerhetssystem under en kort tid, vanligen 30 sekunder eller mindre.

EDR:en i detta fordon är konstruerat för att vid trafikolyckor eller krockliknande situationer spela in data relaterad till:

- Hur de olika systemen i bilen fungerade;
- Huruvida förar- och passagerarsäkerhetsbälten var spända/fästa;
- Förarens användning av gas- eller bromspedalen;
- Vilken hastighet fordonet framfördes i.

Dessa kan bidra till att ge en bättre förståelse för de omständigheter under vilka trafikolyckor och skador uppstår. Data spelas in av EDR:en endast om en icke-trivial krocksituation uppstår – inga data registreras av EDR:en under normala körförhållanden. Systemet registrerar heller aldrig vem

som kör fordonet eller den geografiska positionen för den uppkomna krock- eller tillbudssituationen. Andra parter, såsom polismyndigheter, kan däremot använda sig av den inspelade datan i kombination med den typ av personligt identifierbar information som rutinmässigt samlas in vid en trafikolycka. För att kunna tolka den registrerade datan krävs specialutrustning och tillgång till antingen fordonet eller EDR:en.

Bilen är utöver EDR:en utrustad med ett antal datorer som har till uppgift att kontinuerligt kontrollera och övervaka bilens funktion. De kan spela in data under normala körförhållanden, men framförallt om de registrerar ett fel som rör fordonets drift och funktionalitet eller vid aktivering av fordonets aktiva förarstödfunktion (t.ex. City Safety och autobromsfunktionen).

En del av den inspelade datan krävs för att tekniker ska kunna utföra service och underhåll i syfte att diagnostisera och åtgärda eventuella fel som har inträffat i fordonet. Den registrerade informationen behövs även för att Volvo ska kunna uppfylla juridiska krav enligt lag och myndighet. Information som är registrerad i fordonet ligger lagrad i dess datorer tills dess att fordonet servas eller repareras.

Utöver ovanstående kan den registrerade informationen användas i aggregerad form i forsknings- och produktutvecklingssyfte för att kontinuerligt förbättra säkerheten och kvaliteten på Volvos bilar.

Volvo kommer inte att medverka till att ovan beskriven information lämnas ut till tredje part utan fordonsägarens samtycke. På grund av nationella lagkrav och föreskrifter kan Volvo där- emot tvingas att lämna ut information av den här typen till polismyndigheter eller andra myndigheter som kan hävda laglig rätt att få tillgång till denna. För att kunna läsa ut och tolka den inspelade datan krävs speciell teknisk utrustning, som Volvo och verkstäder som ingått avtal med Volvo har tillgång till. Volvo ansvarar för att information, som förs över till Volvo i samband med service och underhåll, lagras och hanteras på ett säkert sätt och att hanteringen uppfyller tillämpliga lagkrav. För ytterligare information – kontakta en Volvoåterförsäljare.

## Tillbehör och extrautrustning

Felaktig inkoppling och installation av tillbehör och extrautrustning kan påverka bilens elektroniska system negativt.

Vissa tillbehör fungerar endast när tillhörande programvara finns i bilens datorsystem. Volvo rekommenderar därför att du alltid kontaktar en auktoriserad Volvoverkstad innan du installerar tillbehör eller extrautrustning som ansluts till eller påverkar det elektriska systemet.

## Värmereflekterande vindruta\*

Vindrutan är försedd med en värmereflekterande film (IR) som minskar solens värmeinstrålning i kupén.

Användes en transponder eller liknande anordning för att passera vägtullar är det viktigt att denna är placerad så att den inte täcks av den värmereflekterande filmen. Placeras elektronisk utrustning bakom en glasyta med värmereflekterande film kan den påverka dess funktion och prestanda negativt.

Tänk på att transpondern inte får täcka eller störa sensorer eller kameror som sitter i eller i anslutning till vindrutan.

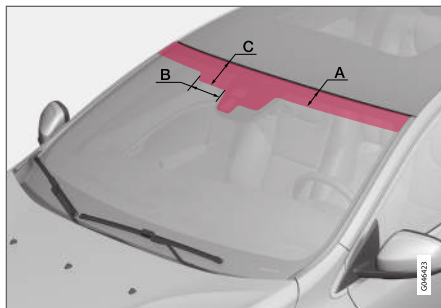

Fält där IR-film inte är applicerad.

|   | Mått   |
|---|--------|
| A | 65 mm  |
| B | 150 mm |
| C | 125 mm |

<sup>5</sup> Vilka tjänster som finns tillgängliga kan variera över tid och varierar beroende på utrustningsnivå och marknad.

## Volvo ID

Volvo ID ger tillgång till ett brett urval av personliga Volvo-tjänster<sup>5</sup> online.

Exempel på tjänster:

- Min Volvo – Din personliga webbsida för dig och din bil.
- Vid internetansluten bil\* – Vissa funktioner och tjänster kräver att du har registrerat din bil till ett personligt Volvo ID, t.ex. för att kunna skicka en adress från en karttjänst på internet direkt till bilen.
- Volvo On Call\* – Volvo ID används vid inloggning i Volvo On Call-app.

## Fördelar med Volvo ID

- Ett användarnamn och ett lösenord för att komma åt online-tjänster, dvs. endast ett användarnamn och ett lösenord att komma ihåg.
- Vid ändring av användarnamn/lösenord för en tjänst (t.ex. Volvo On Call) kommer det också att ändras automatiskt för andra tjänster.

## Skapa Volvo ID

För att skapa ett Volvo ID behöver du ange en personlig e-postadress. Följ sedan instruktionerna i e-postmeddelandet, som automatiskt skickas till den angivna adressen, för att slutföra

registreringen. Det är möjligt att skapa Volvo ID via någon av följande tjänster:

- Min Volvo – Ange e-postadress och följ instruktionerna.
- Vid internetansluten bil\* – Ange e-postadress i appen som kräver Volvo ID och följ instruktionerna. Alternativt tryck två gånger på anslutningsknappen  i mittkonsolen och välj **Appar** → **Inställningar** och följ instruktionerna.
- Volvo On Call\* – Ladda ner senaste versionen av Volvo On Call-appen. Välj att skapa Volvo ID från startsidan, ange e-postadress och följ instruktionerna.

### Relaterad information

- Volvo Cars support sida (s. 15)

### Miljöfilosofi

Volvo Car Corporation arbetar ständigt med utveckling av säkrare och mer effektiva produkter

och lösningar för att minska den negativa påverkan på miljön.



Miljöomsorg är ett av Volvo Cars kärnvärden och vägleder all verksamhet. Miljöarbetet utgår från bilens hela livscykel och tar hänsyn till den miljöpåverkan den har, från design till skrotning och återvinning. Volvo Cars har som grundprincip att varje ny produkt som tas fram ska påverka miljön mindre än den produkt den ersätter.

Ett resultat av Volvos miljöarbete är utvecklingen av de mer effektiva och mindre förorenande drivlinorna Drive-E. Den personliga miljön är också något Volvo värnar om – luften inne i en Volvo är t.ex. renare än luften utanför tack vare klimat-anläggningen.

Din Volvo uppfyller stränga internationella miljökrav. Alla Volvos tillverkningsenheter ska vara ISO 14001-certifierade, vilket stödjer ett systematiskt arbete med verksamhetens miljöfrågor som leder till ständiga förbättringar med minskad miljöpåverkan. Innehav av ISO-certifikatet innebär även att gällande miljölagar och föreskrifter följs. Volvo ställer dessutom krav på att samarbetspartners också ska uppfylla dessa krav.

### Bränsleförbrukning

Eftersom en stor del av den totala miljöpåverkan från en bil uppstår när den används ligger tyngdpunkten i Volvo Cars miljöarbete på att minska

bränsleförbrukning, koldioxidutsläpp och andra luftföroreningar. Volvos bilar har konkurrenskraftig bränsleförbrukning i sina respektive klasser. Lägre bränsleförbrukning ger generellt lägre utsläpp av växthusgasen koldioxid.



## Bidra till en bättre miljö

En energieffektiv och bränslesnål bil bidrar inte bara till en minskad påverkan på miljön utan innebär även en minskad kostnad för ägaren av bilen. Som förare är det lätt att själv minska bränsleförbrukningen och därigenom både spara pengar och bidra till en bättre miljö – här följer några råd:

- Planera för en effektiv medelhastighet. Hastigheter över ca 80 km/h (50 mph) samt under 50 km/h (30 mph) medför förhöjd energiförbrukning.
- Följ Service- och garantibokens rekommenderade intervaller gällande service och underhåll av bilen.
- Undvik tomgångskörning – stäng av motorn vid längre väntetider. Ta hänsyn till lokala bestämmelser.
- Planera färdvägen – många onödiga stopp och ojämn hastighet bidrar till ökad bränsleförbrukning.
- Om bilen är utrustad med motorvärmare\*, använd den före kallstart – det förbättrar startförmågan och minskar slitage vid kall väderlek och motorn når normal arbetstemperatur snabbare vilket sänker förbrukning och minskar utsläpp.

Tänk även på att hantera miljöfarligt avfall som t.ex. batterier och olja på ett miljöanpassat sätt. Rådgör med en verkstad vid osäkerhet om hur denna typ av avfall ska deponeras – en auktoriserad Volvoverkstad rekommenderas.

Genom att följa dessa råd kan pengar och jordens resurser sparas och bilens hållbarhet förlängas. För mer information och fler råd se Eco guide (s. 66), Bränsleekonomisk körning (s. 295) och Bränsleförbrukning (s. 389).

## Effektiv avgasrening

Din Volvo är tillverkad enligt "Ren inifrån och ut" – ett koncept som innefattar ren kupémiljö och högeffektiv avgasrening. I många fall ligger avgasutsläppen långt under gällande normer.

## Ren luft i kupén

Ett kupéfilter förhindrar att damm och pollen kommer in i kupén via luftintaget.

Luftkvalitetssystemet Interior Air Quality System (IAQS)\* säkerställer att den inkommande luften är renare än luften utanför i trafikerad miljö.

Systemet renar luften i kupén från luftföreningar som partiklar, kolväten, kväveoxider och marknära ozon. Om utomhusluften är förorenad stängs luftintaget och luften återcirkuleras. En sådan situation kan uppstå i t.ex. tät trafik, köer eller tunnlar.

IAQS är en del av Clean Zone Interior Package (CZIP)\*, som även omfattar en funktion som gör att fläkten startar när bilen låses upp med fjärrnyckeln.

## Interiör

Materialet som används i interiören i en Volvo är noga utvalt och har testats för att vara trivsamt

och behagligt. Några av detaljerna är handgjorda, exempelvis sys sömmarna till ratten för hand. Interiören är kontrollerad för att inte avge stark lukt eller ämnen som orsakar besvär vid t.ex. stark värme och starkt ljus.

## Volvos verkstäder och miljön

Genom regelbundet underhåll skapar du förutsättningar för lång livslängd och låg bränsleförbrukning för din bil. På så vis bidrar du även till en renare miljö. När Volvos verkstäder får förtroendet för service och underhåll av din bil blir den en del i Volvos system. Volvo ställer krav på hur verkstadslokalerna ska vara utformade för att förhindra spill och utsläpp i miljön. Verkstadspersonalen har det kunnande och de verktyg som behövs för att garantera god miljöomsorg.

## Återvinning

Eftersom Volvo arbetar utifrån ett livscykelperspektiv är det även viktigt att bilen återvinns på ett miljömässigt riktigt sätt. Nästan hela bilen är återvinningsbar. Bilens siste ägare ombeds därför att kontakta en återförsäljare för hänvisning till en certifierad/godkänd återvinningsanläggning.

## Relaterad information

- Ägarmanualen och miljön (s. 24)

## Ägarmanualen och miljön

Pappersmassan i en tryckt publikation av ägarmanualen kommer från Forest Stewardship Council®-certifierade skogar eller andra kontrollerade källor.

FSC®-symbolen visar att pappersmassan i en tryckt publikation av ägarmanualen kommer från FSC®-certifierade skogar eller andra kontrollerade källor.



## Relaterad information

- Miljöfilosofi (s. 22)

## Laminerat glas



Glaset är förstärkt vilket ger ett bättre inbrottskydd och förbättrad ljudisolering i kupén. Vindrutan och övriga rutor\* har laminerat glas.

SÄKERHET

## Allmänt om säkerhetsbälte

En inbromsning kan få svåra följder om inte säkerhetsbältet används. Se därför till att samtliga passagerare har på sig säkerhetsbältet under färd.

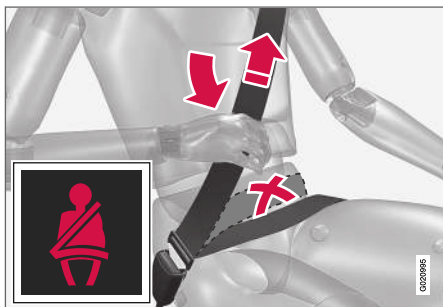

Sträck höftbandet över höften genom att dra i diagonalbandet uppåt mot axeln. Höftbandet ska sitta lågt (inte över buken).

För att säkerhetsbältet ska ge maximalt skydd är det viktigt att det ligger väl an mot kroppen. Luta inte ryggstödet för långt bakåt, säkerhetsbältet är avsett att skydda vid normal sittställning.

Obältade blir påmind om att ta på sig (s. 27) säkerhetsbältet genom ljud- och ljuspåminnelse (s. 29).

## Tänk på

- Använd inte clips eller annat som hindrar säkerhetsbältet att sitta åt ordentligt.
- Säkerhetsbältet får inte vara snott eller vridet.

### **VARNING**

Säkerhetsbältet och krockkudden samverkar. Om säkerhetsbältet inte används eller används på ett felaktigt sätt kan detta påverka krockkuddens effekt vid en kollision.

### **VARNING**

Varje säkerhetsbälte är avsett för endast en person.

### **VARNING**

Gör aldrig några ändringar eller reparationer av säkerhetsbältet på egen hand. Volvo rekommenderar att du kontaktar en auktoriserad Volvoverkstad.

Om säkerhetsbältet har utsatts för en kraftig belastning, t.ex. i samband med en kollision, ska hela säkerhetsbältet bytas ut. En del av säkerhetsbältets skyddsegenskaper kan ha gått förlorade även om det verkar oskadat. Byt också säkerhetsbältet om det är slitet eller skadat. Det nya säkerhetsbältet ska vara typgodkänt och avsett för samma plats som det utbytta säkerhetsbältet.

## Relaterad information

- Säkerhetsbälte – graviditet (s. 28)
- Säkerhetsbälte – lossa (s. 28)
- Bältesförsträckare (s. 29)

## Säkerhetsbälte – ta på

Ta på säkerhetsbältet (s. 26) innan körningen påbörjas.

Dra ut bältet långsamt och lås fast det genom att skjuta ner dess låstunga i bälteslåset. Ett kraftigt "klick" indikerar att bältet är låst.

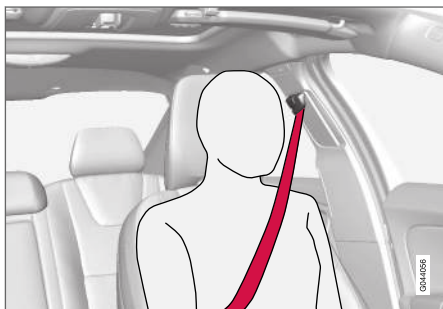

Korrekt placerat säkerhetsbälte.



Felplacerat säkerhetsbälte. Bältet måste ligga in på axeln.



Höjdjustering av säkerhetsbältet. Tryck in knappen och flytta bältet i höjddled. Positionera bältet så högt som möjligt utan att det skaver mot halsen.

I baksätet passar mittplatsens låstunga endast i avsett lås.

## Tänk på

Säkerhetsbältet spärras och kan inte dras ut:

- om det dras ut för snabbt
- vid bromsning och acceleration
- om bilen lutar kraftigt.

## Relaterad information

- Säkerhetsbälte – graviditet (s. 28)
- Säkerhetsbälte – lossa (s. 28)
- Bältesförsträckare (s. 29)
- Bältespåminnare (s. 29)

## Säkerhetsbälte – lossa

Lossa säkerhetsbältet (s. 26) när bilen står still.

Tryck på den röda knappen på bälteslåset och låt sedan rullen dra in bältet. Om det inte rullats in helt, mata in det för hand så att det inte hänger löst.

## Relaterad information

- Säkerhetsbälte – ta på (s. 27)
- Bältespåminnare (s. 29)

## Säkerhetsbälte – graviditet

Säkerhetsbälte (s. 26) ska alltid användas under graviditeten, men det är viktigt att det används på rätt sätt.

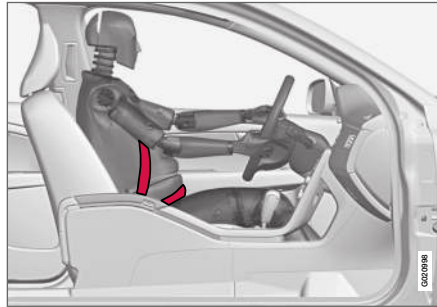

Säkerhetsbältet ska ligga tätt an mot axeln, med den diagonala delen av säkerhetsbältet mellan bröstet och på sidan av magen.

Höftdelen av säkerhetsbältet ska ligga platt mot sidan av låren och så lågt som möjligt under magen – det får aldrig tillåtas att glida upp. Säkerhetsbältet ska sitta så nära kroppen som möjligt utan onödigt slack. Kontrollera också att säkerhetsbältet inte har vridit sig.

Allt eftersom graviditeten framskrider ska gravida förare justera sätet (s. 78) och ratten (s. 82), så att de har full kontroll över bilen (vilket innebär att man lätt måste kunna nå ratten och fotpedalerna). Eftersträva ett maximalt avstånd mellan magen och ratten.

## Relaterad information

- Säkerhetsbälte – ta på (s. 27)
- Säkerhetsbälte – lossa (s. 28)

## Bältespåminnare

Obältade blir påmind om att ta på sig (s. 27) säkerhetsbältet genom ljud- och ljuspåminnelse.



Ljudpåminnelsen är hastighetsberoende och i vissa fall tidsberoende. Ljuspåminnelse finns i takkonsolen och i kombiinstrumentet (s. 62).

Barnstolar omfattas inte av bältespåminnarsystemet.

## Baksäte

Bältespåminnaren i baksätet har två delfunktioner:

- Informera om vilka säkerhetsbälten (s. 26) som används i baksätet. Ett meddelande visas i kombiinstrumentet vid användning av säkerhetsbältena eller om en av bakdörrarna har öppnats. Meddelandet kvtterras automatiskt efter ungefär 30 sekunders körning eller efter en tryckning på blinkerspakens **OK**-

knapp (s. 105). Om någon är obältad kan meddelandet endast kvttteras manuellt med en tryckning på blinkersspakens **OK**-knapp.

- Påminna om att något säkerhetsbälte i baksätet tagits av under färd. Påminnelse sker genom meddelande i kombiinstrumentet kombinerat med ljud- och ljussignal. Påminnelsen upphör då säkerhetsbältet åter tagits på, men kan också kvttteras manuellt med en tryckning på **OK**-knappen.

I kombiinstrumentets informationsdisplay visas vilka bälten som används. Denna information är alltid tillgänglig.

## Bältesförsträckare

Säkerhetsbältena (s. 26) på förarsidan, passagerarsidan och ytterplatserna bak är utrustade med bältesförsträckare. En mekanism i bältesförsträckaren sträcker säkerhetsbältet vid en tillräckligt kraftig kollision. Säkerhetsbältet fångar då mer effektivt upp den åkande.

### **! VARNING**

Sätt aldrig in låstungen från passagerarens säkerhetsbälte i bälteslåset på förarsidan. Sätt alltid in låstungen från säkerhetsbältet i bälteslåset på rätt sida. Skada aldrig säkerhetsbältena och sätt inte in några främmande föremål i bälteslåset. Säkerhetsbältena och bälteslåset fungerar då kanske inte som avsett vid en kollision. Det finns risk för allvarliga skador.

## Relaterad information

- Allmänt om säkerhetsbälte (s. 26)

## Säkerhet – varningssymbol

Varningssymbolen visas om ett fel upptäcks i felsökningen eller om ett system har aktiverats. I de fall det krävs visas varningssymbolen tillsammans med ett meddelande i kombiinstrumentets (s. 62) informationsdisplay.

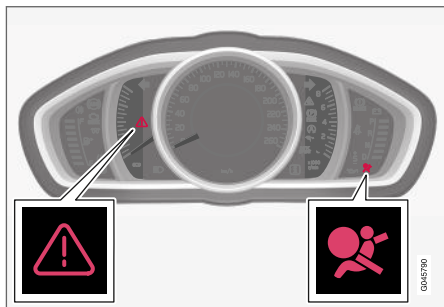

Varningstriangel samt varningssymbol för krockkuddesystemet (s. 31) i analogt kombiinstrument.

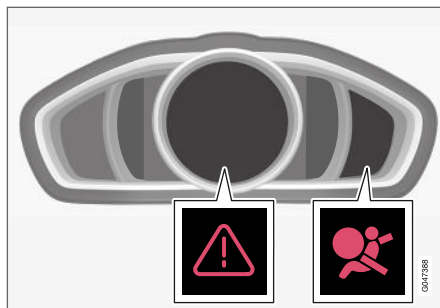

Varningstriangel samt varningssymbol för krockkuddesystemet i digitalt kombiinstrument.

Varningssymbolen i kombiinstrumentet tänds med fjärrnyckeln i nyckelläge II (s. 77), en felsökning görs varje gång tändningen slås på. Symbolen släcks efter ca 6 sekunder om krockkuddesystemet är felfritt.

Varningssymbolen visas om ett fel upptäcks i felsökningen eller om ett system har aktiverats. I de fall det krävs visas varningssymbolen tillsammans med ett meddelande i displayen. Om varningssymbolen är trasig, tänds varningstriangeln och **SRS airbag Service erfordras** eller **SRS airbag Service snarast** visas i displayen. Volvo rekommenderar att du snarast kontaktar en auktoriserad Volvoverkstad.

## ⚠ VARNING

Om varningssymbolen för krockkuddesystemet förblir tänd eller tänds under körning, är det ett tecken på att krockkuddesystemet inte har fullgod funktion. Symbolen indikerar fel på krockkuddesystemet, bältessystemet, SIPS, IC-systemet eller annat fel i systemet. Volvo rekommenderar att du snarast kontaktar en auktoriserad Volvoverkstad.

## Relaterad information

- Allmänt om säkerhetsläge (s. 39)



## Krockkuddesystem

Vid en frontalkrock hjälper krockkuddesystemet till att skydda förarens och passagerarens huvud, ansikte och bröst.

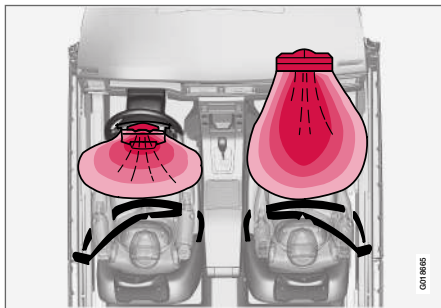

Krockkuddesystemet sett från ovan, vänsterstyrd bil.

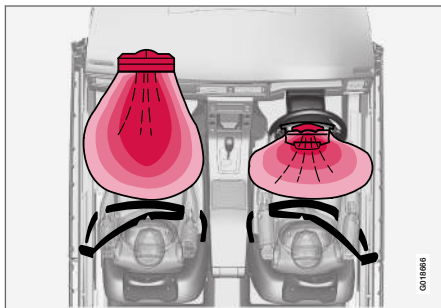

Krockkuddesystemet sett från ovan, högerstyrd bil.

Systemet består av krockkuddar och sensorer. Vid en tillräckligt kraftig kollision reagerar sensorer och krockkudden/krockkuddarna blåses upp och blir varma. Krockkudden dämpar stöten för den åkande i kollisionsögonblicket. När krockkudden pressas ihop under krocken töms den. I samband med detta bildas en del rök i bilen, vilket är helt normalt. Hela förloppet, med uppblåsning och tömning av kudden, sker på några tiondels sekunder.

Om krockkuddarna har löst ut rekommenderas följande:

- Bärga bilen. Volvo rekommenderar att du bärgar den till en auktoriserad Volvoverkstad. Kör inte med utlösta krockkuddar.
- Volvo rekommenderar att du låter en auktoriserad Volvoverkstad sköta byte av komponenter i bilens säkerhetssystem.
- Kontakta alltid läkare.

### **⚠ VARNING**

Krockkuddesystemets styrenhet är placerad i mittkonsolen. Om mittkonsolen blivit dränkt med vatten eller annan vätska, lossa batterikablarna. Försök inte starta bilen eftersom krockkuddarna kan utlösas. Bärga bilen. Volvo rekommenderar att du bärgar den till en auktoriserad Volvoverkstad.

### **⚠ VARNING**

Kör aldrig med utlösta krockkuddar. Det kan försvåra styrningen av bilen. Även andra säkerhetssystem kan vara skadade. Den rök och det damm som bildas vid utlösning av kuddarna kan vid intensiv exponering förorsaka hud- och ögonirritation/skada. Vid besvär tvätta med kallt vatten. Det snabba utlösningförloppet kan också, i kombination med kuddens material, ge friktions- och brännskador på huden.

### **⚠ VARNING**

Volvo rekommenderar att du kontaktar en auktoriserad Volvoverkstad för reparation. Felaktigt ingrepp i krockkuddesystemet kan orsaka felaktig funktion och få allvariga personskador till följd.

### **i OBS**

Sensorn reagerar olika beroende på krockförlopp och om säkerhetsbältet används eller inte. Gäller alla bältespositioner utom mittplats bak.

Olycksituationer kan därför uppstå då endast en (eller ingen) av krockkuddarna aktiveras. Sensorerna känner av det kollisionsvåld som fordonet utsätts för och åtgärd anpassas efter detta så att en eller flera krockkuddar utlöses.

#### ◀◀ Relaterad information

- Krockkuddar på förarsida (s. 32)
- Passagerarkrockkudde (s. 32)
- Säkerhet – varningssymbol (s. 30)

### Krockkuddar på förarsida

Som ett komplement till säkerhetsbältet (s. 26) på förarsidan är bilen utrustad med två krockkuddar (s. 31).

En av krockkuddarna är monterad hopvikt i rattens centrum. Ratten är märkt med **AIRBAG**.

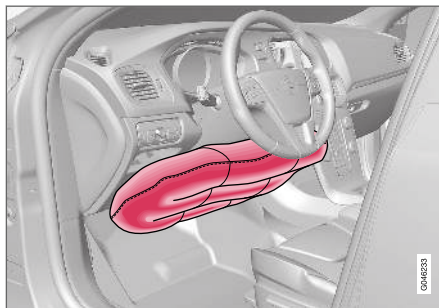

Knäckrockkudde på förarsidan i vänsterstyrd bil.

Den andra krockkudden (i knähöjd) är monterad i undre delen av instrumentpanelen på förarsidan, panelen är märkt med **AIRBAG**.

#### **⚠ VARNING**

Säkerhetsbältet och krockkuddarna samverkar. Om bältet inte används eller används på ett felaktigt sätt, kan detta påverka krockkuddarnas effekt vid en kollision.

#### Relaterad information

- Passagerarkrockkudde (s. 32)

### Passagerarkrockkudde

Som ett komplement till säkerhetsbältet (s. 26) på passagerarsidan är bilen utrustad med en krockkudde (s. 31).

Krockkudden är monterad hopvikt i ett utrymme ovanför handskfacket. Panelen är märkt med **AIRBAG**.

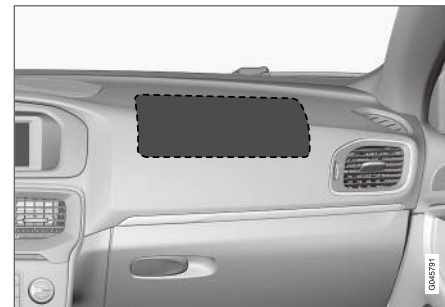

Placering av krockkudde på passagerarsidan i vänsterstyrd bil.

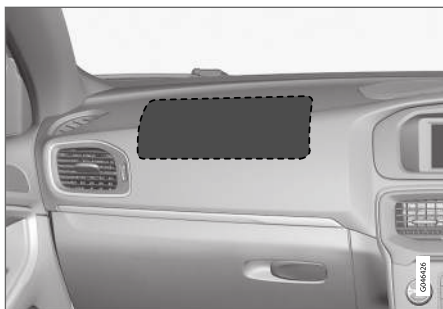

Placering av krockkudde på passagerarsidan i högerstyrd bil.

### Dekal för passagerarkrockkudde



Dekal på passagerarsidans solskydd.

Varningsdekal för passagerarkrockkudden är placerad enligt ovan.

### **⚠ VARNING**

Placera aldrig ett bakåtvänt barnskydd på ett säte skyddat av en aktiverad krockkudde. Om denna uppmaning inte följs kan det leda till livsfara eller allvarlig skada för barnet.

### **⚠ VARNING**

Säkerhetsbältet och krockkudden samverkar. Om bältet inte används eller används på ett felaktigt sätt, kan detta påverka krockkuddens effekt vid en kollision.

För att inte skadas om krockkudden löses ut, måste passageraren sitta så upprätt som möjligt med fötterna på golvet och ryggen mot ryggstödet. Säkerhetsbältet ska vara fastspänt.

### **⚠ VARNING**

Placera inga föremål framför eller ovanpå instrumentpanelen där krockkudden för passagerarplatsen är placerad.

### **⚠ VARNING**

Låt aldrig någon person stå eller sitta framför passagerarsätet.

Placera aldrig ett bakåtvänt barnskydd på passagerarplatsen fram om passagerarkrockkudden är aktiverad.

Framåtvända passagerare (barn och vuxna) ska aldrig sitta på passagerarplatsen fram om passagerarkrockkudden är deaktiverad.

Om ovanstående uppmaningar inte följs kan det leda till livsfara eller allvarlig personskada.

### **Omkopplare – PACOS\***

Krockkudden på passagerarsidan i framsätet kan deaktiveras (s. 34) om bilen är utrustad med en omkopplare, PACOS (Passenger Airbag Cut Off Switch).

### **⚠ VARNING**

Om bilen är utrustad med krockkudde på passagerarplatsen fram, men saknar omkopplare PACOS (Passenger Airbag Cut Off Switch), är krockkudden alltid aktiverad.

### **Relaterad information**

- Krockkuddar på försida (s. 32)
- Barnskydd (s. 44)

## Passagerarkrockkudde – aktivering/ deaktivering\*

Krockkudden på passagerarsidan (s. 32) i framsätet kan deaktiveras om bilen är utrustad med en omkopplare, PACOS (Passenger Airbag Cut Off Switch).

### Omkopplare – PACOS

Omkopplaren för krockkudden på passagerarplatsen (PACOS) är placerad på gaveln av instrumentpanelen på passagerarsidan och blir åtkomlig när dörren öppnas.

Kontrollera att omkopplaren står i önskat läge. Fjärrnyckelns nyckelblad (s. 157) ska användas för att ändra läge.

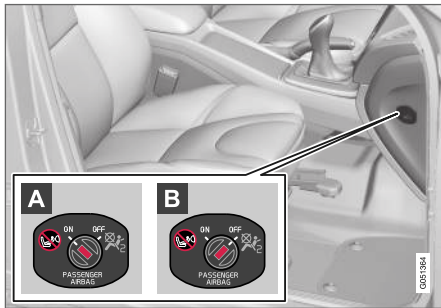

Placering av krockkuddens omkopplare.

- A** ON – Krockkudden är aktiverad. Med omkopplaren i detta läge kan alla framåt-

vända passagerare (barn och vuxna) sitta säkert på passagerarplatsen.

- B** OFF – Krockkudden är deaktiverad. Med omkopplaren i detta läge kan barn i bakåtvända barnskydd sitta säkert på passagerarplatsen i framsätet.

### **⚠** VARNING

#### Aktiverad krockkudde (passagerarplats):

Placera aldrig ett bakåtvänt barnskydd på passagerarplatsen fram när passagerarkrockkudden är aktiverad.

#### Deaktiverad krockkudde (passagerarplats):

Framtåvända passagerare (barn och vuxna) ska aldrig sitta på passagerarplatsen fram när passagerarkrockkudden är deaktiverad.

Om ovanstående uppmaningar inte följs kan det leda till livsfara eller allvarlig personskada.

### **i** OBS

När fjärrnyckeln är i nyckelläge II (s. 77) visas varningssymbolen (s. 30) för krockkudden i kombiinstrumentet under ca 6 sekunder.

Därefter tänds indikeringen i takkonsolen som visar korrekt status för passagerarplatsens krockkudde.



Indikering som visar att passagerarplatsens krockkudde är aktiverad.

Ett textmeddelande och en varningssymbol i takkonsolen indikerar att krockkudden på passagerarplatsen fram är aktiverad (se föregående bild).

### **⚠** VARNING

Placera aldrig ett bakåtvänt barnskydd i framsätet om passagerarkrockkudden är aktiverad och symbolen  i takkonsolen är tänd för att indikera detta. Om denna uppmaning inte följs kan det leda till livsfara för barnet.

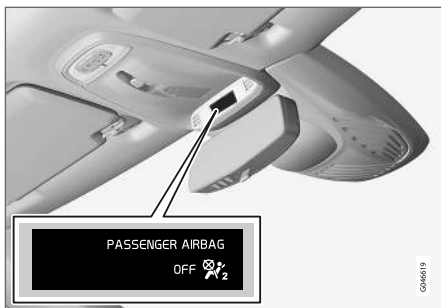

Indikering som visar att passagerarplatsens krockkudde är deaktiverad.

Ett textmeddelande och en symbol i takkonsolen indikerar att krockkudden på passagerarplatsen fram är deaktiverad (se föregående bild).

### **⚠ VARNING**

Låt ingen passagerare sitta på passagerarplatsen om meddelandet i takkonsolen indikerar att krockkudden är deaktiverad, samtidigt som varningssymbolen (s. 30) för krockkuddesystemet visas i kombiinstrumentet. Detta tyder på att allvarligt fel uppstått. Uppsök snarast en verkstad. Volvo rekommenderar att du kontaktar en auktoriserad Volvoverkstad.

### **⚠ VARNING**

Om ovanstående uppmaningar inte följs kan det leda till livsfara för bilens passagerare.

## Relaterad information

- Barnskydd (s. 44)

## Sidokrockkudde (SIPS)

Vid en sidokollision fördelas en stor del av kollisionskraften av SIPS (Side Impact Protection System) till balkar, stolpar, golv, tak och andra delar av karossen. Sidokrockkuddarna, på förar- och passagerarplats, skyddar bröstet och höften och är en viktig del av SIPS.



SIPS-bag-systemet består av två huvuddelar, sidokrockkudde och sensorer. Sidokrockkudden är placerad i framsätets ryggram.

Vid en tillräckligt kraftig kollision reagerar sensorer och sidokrockkudden blåses upp. Krockkudden blåses upp mellan den åkande och dörrpanelen och dämpar stöten för den åkande i kollisionsogonblicket. När krockkudden pressas ihop under krocken töms den. Sidokrockkudden blåses normalt endast upp på krocksidan.

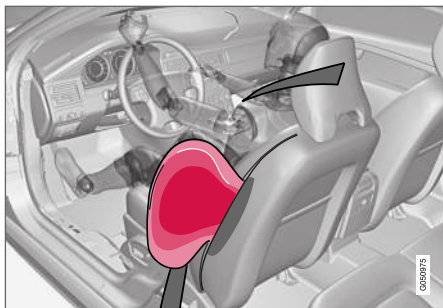

Förarplats, vänsterstyrd bil.

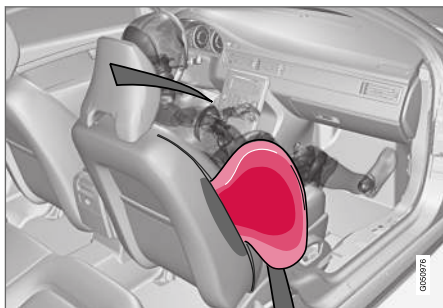

Passagerarplats, vänsterstyrd bil.

### VARNING

- Volvo rekommenderar att reparation endast utförs av en auktoriserad Volvo-verkstad. Felaktigt ingrepp i SIPS-bag-systemet kan orsaka felaktig funktion och få allvariga personskador som följd.
- Placera inga föremål i området mellan sätets yttre sida och dörrpanelen eftersom detta område kan påverkas av sidokrockkudden.
- Volvo rekommenderar att endast överdragsklädslar som godkänts av Volvo används. Andra klädslar kan hindra sidokrockkuddarnas funktion.
- Sidokrockkudden är ett komplement till säkerhetsbältet. Använd alltid säkerhetsbältet.

### SIPS och barnskydd

Barnstolens eller barnkuddens skyddsegenskaper påverkas inte negativt av sidokrockkudden.

### Relaterad information

- Krockkuddar på förarsida (s. 32)
- Passagerarkrockkudde (s. 32)
- Krockgardin (IC) (s. 36)

### Krockgardin (IC)

Krockgardinen hjälper till att skydda förarens och passagerarnas huvuden från att slå emot bilens insida vid en kollision.



Krockgardinen IC (Inflatable Curtain) är en del av SIPS-systemet (s. 35). Den är monterad längs med innettaketets båda sidor och hjälper till att skydda förare och passagerare på bilens yttersäten. Vid en tillräckligt kraftig kollision reagerar sensorer och krockgardinen blåses upp.

**⚠ VARNING**

Häng eller fäst aldrig tyngre föremål i handtagen i taket. Kroken är endast avsedd för lättare ytterplagg (inte för hårda föremål som t.ex. paraplyer).

Skruva inte fast eller montera någonting i bilens innertak, dörrstolpar eller sidopaneler. Den avsedda skyddseffekten kan då utebli. Volvo rekommenderar att du endast använder Volvos originaldelar som är godkända för placering inom dessa områden.

**⚠ VARNING**

Bilen får inte lastas högre än 50 mm under ovankanten av dörrarnas fönster. Annars kan skyddseffekten av krockgardinen som finns dold innanför bilens innertak utebli.

**⚠ VARNING**

Krockgardinen är ett komplement till säkerhetsbältet.

Använd alltid säkerhetsbältet.

**Relaterad information**

- Allmänt om säkerhetsbälte (s. 26)
- Krockkuddesystem (s. 31)
- Sidokrockkudde (SIPS) (s. 35)

**Allmänt om WHIPS (whiplash-skydd)**

WHIPS (Whiplash Protection System) är ett skydd mot pisksnärtsskador. Systemet består av ett energiupptagande ryggstöd samt ett för systemet anpassat nackskydd i framsätena.

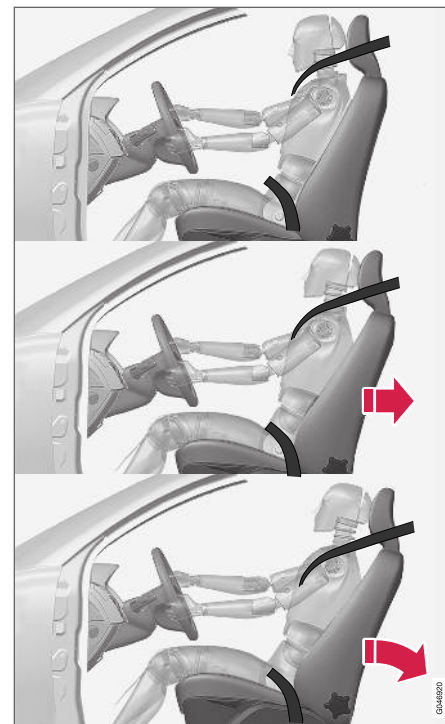

WHIPS-systemet aktiveras vid en krock bakifrån där krockvinkel, hastighet och det krockande fordonets egenskaper inverkar.



### ⚠ VARNING

WHIPS-systemet är ett komplement till säkerhetsbältet. Använd alltid säkerhetsbältet.

### Sätets egenskaper

När WHIPS-systemet aktiveras fälls framsätens ryggstöd bakåt så att sittställningen för föraren och passageraren i framsätet förändras. På detta sätt minskas risken för pisksnärtsskador, s.k. whiplash-skador.

### ⚠ VARNING

Gör aldrig några ändringar eller reparationer av sätet eller WHIPS-systemet själv. Volvo rekommenderar att du kontaktar en auktoriserad Volvoverkstad.

### WHIPS och barnskydd

Barnstolens eller barnkuddens skyddsegenskaper påverkas inte negativt av WHIPS-systemet.

### Relaterad information

- WHIPS – sittställning (s. 38)
- Allmänt om säkerhetsbälte (s. 26)

## WHIPS – sittställning

För att få bästa möjliga skydd av WHIPS-systemet (s. 37) måste förare och passagerare ha rätt sittställning och se till att systemets funktion inte hindras.

### Sittställning

Ställ in rätt sittställning på framsätet (s. 78) innan körningen påbörjas.

Förare och passagerare i framsätet bör sitta mitt i sätet med så litet avstånd som möjligt mellan nackskydd och huvud.

### Funktion



Placera inga föremål på golvet bakom förar-/passagerarsäte som kan hindra WHIPS-systemets funktion.

### ⚠ VARNING

Placera inte boxliknande last så att denna kläms fast mellan baksätets sittdyna och framsätets ryggstöd. Tänk på att inte hindra WHIPS-systemets funktion.

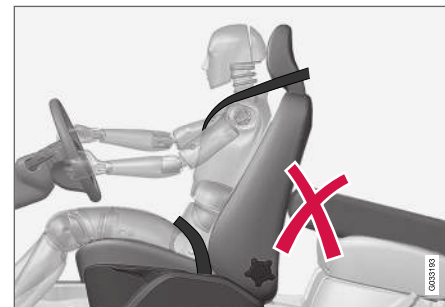

Placera inga föremål i baksätet som kan hindra WHIPS-systemets funktion.

### ⚠ VARNING

Om ett ryggstöd i baksätet är nedfällt eller ett bakåtvänt barnskydd används i baksätet måste motsvarande framsäte flyttas framåt så att det inte har kontakt med det nedfallda ryggstödet eller barnskyddet.



**⚠ VARNING**

Om sätet har utsatts för en kraftig belastning, t.ex. i samband med en kollision bakifrån, ska WHIPS-systemet kontrolleras. Volvo rekommenderar att det kontrolleras av en auktoriserad Volvoverkstad.

Delar av WHIPS-systemets skyddsegenskaper kan ha gått förlorade även om sätet verkar vara oskadat.

Volvo rekommenderar att du kontaktar en auktoriserad Volvoverkstad för kontroll av systemet även efter lindrigare påkörningsolyckor bakifrån.

**Allmänt om säkerhetsläge**

Säkerhetsläge är ett skydd som träder i kraft när en kollision kan ha skadat någon viktig funktion i bilen som t.ex. bränsleledningar, sensorer för något av skyddssystemen eller bromssystemet.

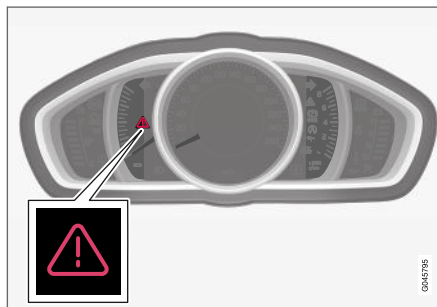

Varningstriangel i analogt kombiinstrument.

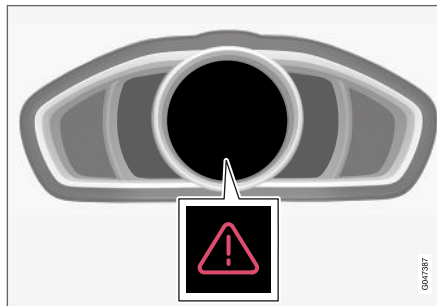

Varningstriangel i digitalt kombiinstrument.

Om bilen varit utsatt för en kollision, kan texten **Säkerhetsläge Se handbok** visas i kombiinstrumentets (s. 62) informationsdisplay. Det betyder att bilens funktionalitet är nedsatt.

**⚠ VARNING**

Försök aldrig själv reparera bilen eller återställa elektroniken efter att den varit i säkerhetsläge. Det kan resultera i personskador eller att bilen inte fungerar som normalt. Volvo rekommenderar att du låter en auktoriserad Volvoverkstad sköta kontrollen och återställandet av bilen till normal status efter att **Säkerhetsläge Se handbok** visats.

**Relaterad information**

- Säkerhetsläge – startförsök (s. 40)
- Säkerhetsläge – förflyttning (s. 40)

### Säkerhetsläge – startförsök

Om bilen är satt i säkerhetsläge (s. 39) kan startförsök göras om allt verkar normalt och frånvaro av bränsleläckage är kontrollerat.

Undersök först att inget bränsle runnit från bilen. Det får inte heller lukta bränsle.

Om allt verkar vara normalt och frånvaro av bränsleläckage är kontrollerat kan startförsök göras.

Ta ur fjärrnyckeln och öppna förardörren. Om det nu visas ett meddelande om att tändningen är på ska du trycka på startknappen. Stäng sedan dörren och sätt tillbaka fjärrnyckeln. Bilens elektronik försöker nu återställa sig till normal status. Försök därefter starta bilen.

Om meddelandet **Säkerhetsläge Se handbok** fortfarande visas i displayen ska bilen inte köras eller bogseras, utan måste då bärgas (s. 305). Dolda skador kan under färd göra bilen omöjlig att manövrera, även om bilen verkar körbar.

### VARNING

Försök under inga omständigheter återstarta bilen om det luktar bränsle när meddelandet **Säkerhetsläge Se handbok** visas. Lämna bilen snarast.

### VARNING

Då bilen är försatt i säkerhetsläge får den inte bogseras. Den ska bärgas från platsen. Volvo rekommenderar att den bärgas till en auktoriserad Volvoverkstad.

### Relaterad information

- Säkerhetsläge – förflyttning (s. 40)

### Säkerhetsläge – förflyttning

Om **Normal mode** visas efter att **Säkerhetsläge Se handbok** återställts efter startförsök (s. 40), kan bilen försiktigt flyttas ur sitt trafikfarliga läge.

Flytta inte bilen längre än nödvändigt.

### Relaterad information

- Allmänt om säkerhetsläge (s. 39)

## Krockkudde för fotgängare\*

Krockkudden för fotgängare (Pedestrian Airbag) bidrar i vissa frontala kollisioner till att lindra fotgängarens sammanstötning med bilen.



Krockkudden för fotgängare (Pedestrian Airbag) är monterad under motorhuvens närmast vindrut-tan. Vid vissa frontalkollisioner med en fotgängare reagerar sensorer i främre stötfångaren och krockkudden blåses upp om krockvåldet bedöms vara tillräckligt högt. Sensorerna är aktiva vid en hastighet av ca 20–50 km/h (12–30 mph) och en omgivningstemperatur mellan -20 och +70 °C.

Sensorerna är konstruerade att känna av en kollision med ett objekt som har liknande egenskaper som en människas ben.

### **i** OBS

Det kan finnas objekt i trafikmiljön som ger en signal till sensorerna som liknar en kollision med en fotgängare. Vid kollision med ett sådant objekt är det möjligt att systemet aktiveras.

Vid aktivering av krockkudden (Pedestrian Airbag)

- lyfts den bakre delen av motorhuvens och låses i det läget
- varningsblinkers aktiveras
- bromssystemet förbereds för kommande nödbromsning.

### **⚠** VARNING

Montera inte på några tillbehör eller ändra på någonting i fronten om bilen är utrustad med krockkudde (Pedestrian Airbag). Felaktigt ingrepp i fronten kan orsaka fel funktion i systemet och leda till allvarlig personskada och materiella skador på bilen.

Volvo rekommenderar att torkarmarna ska vara original och att du endast använder originaldelar till dem.

### **⚠** VARNING

Volvo rekommenderar att en auktoriserad Volvoverkstad kontaktas vid skador på stötfångaren för att säkerställa att systemet är intakt.

### Relaterad information

- Krockkudde för fotgängare\* – förflyttning (s. 42)
- Krockkudde för fotgängare\* – ihopvikning (s. 42)

## Krockkudde för fotgängare\* – förflyttning

Bilen får flyttas ifall den inte är satt i säkerhetsläge (s. 39).

Om någon av de andra krockkuddarna i kupén har aktiverats försätts bilen i sitt säkerhetsläge.

Om endast krockkudden för fotgängare (s. 41) (Pedestrian Airbag) har aktiverats:

1. Flytta bilen till den närmaste säkra platsen.
2. Vik ihop krockkudden enligt instruktioner (s. 42).
3. Uppsök närmaste verkstad.

### VARNING

Volvo rekommenderar att du snarast, efter aktivering av krockkudden, kontaktar en auktoriserad Volvoverkstad.

### Relaterad information

- Krockkudde för fotgängare\* (s. 41)

## Krockkudde för fotgängare\* – ihopvikning

Krockkudden för fotgängare (s. 41) (Pedestrian Airbag) ska vikas ihop innan bilen flyttas.

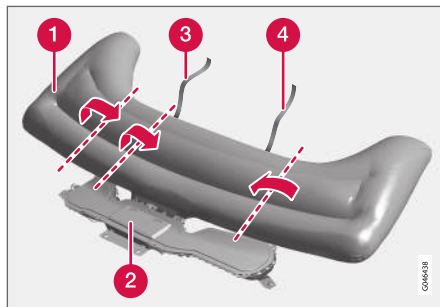

- 1 Krockkudde
- 2 Krockkuddehus
- 3 Kardborreband, höger sida
- 4 Kardborreband, vänster sida

Det kan ryka lite från krockkudden och den kan kännas varm, men detta är normalt. Vik ihop den enligt följande:

1. Leta fram kardborrebandet på vänster sida (4).

2. Samla först ihop krockkuddens tyg längsledes på vänster sida och vik sedan det insamlade tyget mot mitten. Vira kardborrebandet (dubbelsidigt) runt så mycket tyg som möjligt och fäst bandet.
3. Tryck ned den invirade delen av krockkudden i krockkuddehuset (2).
4. Upprepa punkterna 1–3 för höger sida. Det insamlade tyget kan på denna sida behöva vikas två gånger innan kardborrebandet viras runt det.
5. Krockkuddehusets lock kommer att glipa, vilket är helt normalt.

### Relaterad information

- Krockkudde för fotgängare\* – förflyttning (s. 42)

## Allmänt om barnsäkerhet

Volvo har barnsäkerhetsutrustning (barnstolar, barnkuddar & fästanordningar) som är utvecklad för att passa just den här bilen.

Med Volvos barnsäkerhetsutrustning erhålls de bästa förutsättningarna för att barnet åker säkert i bilen. Dessutom passar barnsäkerhetsutrustningen väl och är enkel att använda.

Barn, oavsett ålder och storlek, ska alltid sitta korrekt fastspända i bilen. Låt aldrig barn sitta i knät på en passagerare.

Volvo rekommenderar att barn åker i bakåtvänd barnstol så länge som möjligt, minst till 3–4 års ålder och därefter framåtvänd barnkudde/barnstol till dess att barnet är 140 cm långt.

### **i** OBS

Lagbestämmelser om vilken typ av barnskydd som ska användas för barn i olika åldrar och längder varierar från land till land. Ta reda på vad som gäller.

### **i** OBS

Vid frågor gällande montering av barnsäkerhetsprodukter, kontakta tillverkaren för tydligare anvisningar.

## Barnsäkerhetsspärr

Reglagen för manövrering av bakdörrarnas fönsterhissar och bakdörrarnas öppningshandtag kan spärras (s. 169) för öppning inifrån.

## Relaterad information

- Barnskydd (s. 44)
- Barnskydd – placering (s. 49)
- Barnskydd – ISOFIX (s. 50)
- Barnskydd – övre fästpunkter (s. 54)

## Barnskydd

Barn ska sitta bra och säkert. Se till att barnskyddet används på rätt sätt.

### **OBS**

Vid användande av barnsäkerhetsprodukter är det viktigt att läsa den monteringsanvisning som medföljer.

### **OBS**

Lämna aldrig ett barnskydd löst i bilen. Sätt alltid fast det enligt barnskyddets anvisning även när det inte används.

### **VARNING**

Sätt inte fast barnstolens fästband i sätets längdjusteringsstång, fjädrar eller skenor och balkar under sätet. Vassa kanter kan skada fästbanden.

Titta i barnstolens monteringsanvisning för rätt montering.

### Rekommenderade barnskydd<sup>1</sup>

| Vikt  | Framsäte (med deaktiverad krockkudde, endast bakåtvända barnskydd)  | Framsäte (med aktiverad krockkudde, endast framåtvända barnskydd) | Baksäte ytterplats  | Baksäte mittplats   |
|---|---|---|---|---|
| Grupp 0<br>max 10 kg<br><br>Grupp 0+<br>max 13 kg |   |   | Volvo babystol (Volvo Infant Seat) – bakåtvänt barnskydd som fästs med ISOFIX fästsystem.<br>Typgodkännande: E1 04301146<br>(L)     |   |
| Grupp 0<br>max 10 kg<br><br>Grupp 0+<br>max 13 kg | Volvo babystol (Volvo Infant Seat) – bakåtvänt barnskydd som fästs med bilens säkerhetsbälte.<br>Typgodkännande: E1 04301146<br>(U) |   | Volvo babystol (Volvo Infant Seat) – bakåtvänt barnskydd som fästs med bilens säkerhetsbälte.<br>Typgodkännande: E1 04301146<br>(U) | Volvo babystol (Volvo Infant Seat) – bakåtvänt barnskydd som fästs med bilens säkerhetsbälte.<br>Typgodkännande: E1 04301146<br>(U) |
| Grupp 0<br>max 10 kg<br><br>Grupp 0+<br>max 13 kg | Barnstolar som är universellt godkända. <sup>A</sup><br>(U)   |   | Barnstolar som är universellt godkända.<br>(U)  |   |

<sup>1</sup> Beträffande andra barnskydd ska din bil finnas i tillverkarens bifogade fordonlista eller vara universellt godkänt enligt lagkravet ECE R44.



| Vikt                | Framsäte (med deaktiverad krockkudde, endast bakåtvända barnskydd)   | Framsäte (med aktiverad krockkudde, endast framåtvända barnskydd)           | Baksäte ytterplats   | Baksäte mittplats |
|---------------------|--|---|--|-------------------|
| Grupp 1<br>9–18 kg  | Volvo vändbar barnstol (Volvo Convertible Child Seat) – bakåtvänt barnskydd som fästs med bilens säkerhetsbälte och fästband.<br>Typgodkännande: E5 04192<br>(L) |   | Volvo vändbar barnstol (Volvo Convertible Child Seat) – bakåtvänt barnskydd som fästs med bilens säkerhetsbälte och fästband.<br>Typgodkännande: E5 04192<br>(L) |                   |
| Grupp 1<br>9–18 kg  | Volvo bakåtvänd barnstol<br>Typgodkännande: E5 04212<br>(L)  |   | Volvo bakåtvänd barnstol<br>Typgodkännande: E5 04212<br>(L)  |                   |
| Grupp 1<br>9–18 kg  |  | Framåtvända barnstolar som är universellt godkända. <sup>A, B</sup><br>(UF) | Barnstolar som är universellt godkända.<br>(U)   |                   |
| Grupp 2<br>15–25 kg | Volvo vändbar barnstol (Volvo Convertible Child Seat) – bakåtvänt barnskydd som fästs med bilens säkerhetsbälte och fästband.<br>Typgodkännande: E5 04192<br>(L) |   | Volvo vändbar barnstol (Volvo Convertible Child Seat) – bakåtvänt barnskydd som fästs med bilens säkerhetsbälte och fästband.<br>Typgodkännande: E5 04192<br>(L) |                   |



| Vikt                  | Framsäte (med deaktiverad krockkudde, endast bakåtvända barnskydd) | Framsäte (med aktiverad krockkudde, endast framåtvända barnskydd)   | Baksäte ytterplats  | Baksäte mittplats |
|-----------------------|--|---|---|-------------------|
| Grupp 2<br>15–25 kg   | Volvo bakåtvänd barnstol<br>Typgodkännande: E5 04212<br>(L)        |   | Volvo bakåtvänd barnstol<br>Typgodkännande: E5 04212<br>(L)   |                   |
| Grupp 2<br>15–25 kg   |  | Volvo vändbar barnstol (Volvo Convertible Child Seat) – framåtvänt barnskydd som fästs med bilens bälte.<br>Typgodkännande: E5 04191<br>(U) | Volvo vändbar barnstol (Volvo Convertible Child Seat) – framåtvänt barnskydd som fästs med bilens bälte.<br>Typgodkännande: E5 04191<br>(U) |                   |
| Grupp 2/3<br>15–36 kg |  | Volvo bälteskudde med ryggstöd (Volvo Booster Seat with backrest).<br>Typgodkännande: E1 04301169<br>(UF)                                   | Volvo bälteskudde med ryggstöd (Volvo Booster Seat with backrest).<br>Typgodkännande: E1 04301169<br>(UF)                                   |                   |
| Grupp 2/3<br>15–36 kg |  | Volvo bältesstol<br>Typgodkännande: E1 04301312<br>(UF)   | Volvo bältesstol<br>Typgodkännande: E1 04301312<br>(UF, L)  |                   |



| Vikt                  | Framsäte (med deaktiverad krockkudde, endast bakåtvända barnskydd) | Framsäte (med aktiverad krockkudde, endast framåtvända barnskydd)   | Baksäte ytterplats  | Baksäte mittplats |
|-----------------------|--|---|---|-------------------|
| Grupp 2/3<br>15–36 kg |  | Barnkudde med och utan rygg (Booster Cushion with and without backrest).<br>Typgodkännande: E5 04216 (UF) | Barnkudde med och utan rygg (Booster Cushion with and without backrest).<br>Typgodkännande: E5 04216 (UF) |                   |

L: Lämplig för specifika barnskydd. Dessa barnskydd kan vara för en speciell bilmodell, begränsade eller semiuniversella kategorier.

U: Lämplig för universellt godkända barnskydd i denna viktklass.

UF: Lämplig för framåtvända universellt godkända barnskydd i denna viktklass.

B: Inbyggda barnskydd godkända för denna viktklass.

A Endast för bakåtvänd barnstol. Ställ in sätets ryggstöd till upprätt läge.

B Volvo rekommenderar bakåtvänt barnskydd för barn i denna viktklass.

### Relaterad information

- Barnskydd – placering (s. 49)
- Barnskydd – övre fästpunkter (s. 54)
- Barnskydd – ISOFIX (s. 50)
- Allmänt om barnsäkerhet (s. 43)

## Barnskydd – placering

Hur barnet placeras i bilen och vilken utrustning som ska användas väljs med hänsyn till barnets vikt och storlek.



Bakåtvänt barnskydd och krockkudde hör inte ihop.

Placera alltid bakåtvända barnskydd (s. 44) i baksätet om passagerarkrockkudden är aktiverad (s. 34). Barnet kan skadas allvarligt om krockkudden blåses upp om barnet sitter på passagerarplatsen.

Om passagerarkrockkudden är deaktiverad kan bakåtvända barnskydd placeras på passagerarplatsen fram.

## Dekal för passagerarkrockkudde



Dekal på passagerarsidans solskydd.

Varningsdekal för passagerarkrockkudden är placerad enligt ovan.

Det går bra att placera:

- ett bakåtvänt barnskydd på passagerarsätet fram när passagerarkrockkudden är deaktiverad.
- en framåtvänd barnstol/barnkudde på passagerarsätet fram när passagerarkrockkudden är aktiverad.
- en eller flera barnstolar/barnkuddar i baksätet.

## ⚠ VARNING

Placera aldrig ett bakåtvänt barnskydd på ett säte skyddat av en aktiverad krockkudde. Om denna uppmaning inte följs kan det leda till livsfara eller allvarlig skada för barnet.

## ⚠ VARNING

Låt aldrig någon person stå eller sitta framför passagerarsätet.

Placera aldrig ett bakåtvänt barnskydd på passagerarplatsen fram om passagerarkrockkudden är aktiverad.

Framåtvända passagerare (barn och vuxna) ska aldrig sitta på passagerarplatsen fram om passagerarkrockkudden är deaktiverad.

Om ovanstående uppmaningar inte följs kan det leda till livsfara eller allvarlig personskada.

## ⚠ VARNING

Barnkuddar/barnstolar med stålbyglar eller annan konstruktion som kan ligga mot bälteslåsets öppningsknapp ska inte användas, eftersom de oavsiktligt kan orsaka öppning av bälteslåset.

Låt inte barnstolens ovandel ligga mot vindrutan.

**i OBS**

Lagbestämmelser om hur barn får placeras i bilen varierar från land till land. Ta reda på vad som gäller.

**Relaterad information**

- Allmänt om barnsäkerhet (s. 43)
- Barnskydd – övre fästpunkter (s. 54)
- Barnskydd – ISOFIX (s. 50)

**Barnskydd – ISOFIX**

ISOFIX är ett fästsystem för bilbarnskydd (s. 44) som bygger på en internationell standard.

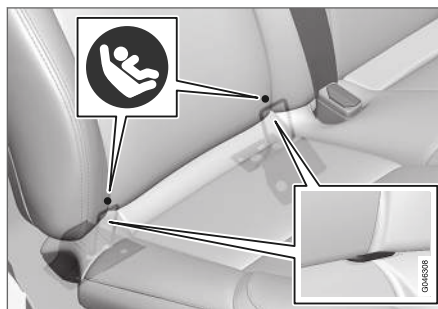

Fästpunkter för ISOFIX fästsystem finns vid den nedre delen av baksätets ryggstöd, i de yttre sittplatserna.

Fästpunkternas placering indikeras av symboler i ryggstödet (se föregående bild).

Följ alltid tillverkarens monteringsanvisningar när ett barnskydd ska kopplas till ISOFIX-fästpunkterna.

**Relaterad information**

- ISOFIX – storleksklasser (s. 50)
- ISOFIX – typer av barnskydd (s. 52)
- Allmänt om barnsäkerhet (s. 43)

**ISOFIX – storleksklasser**

För barnskydd med ISOFIX (s. 50) fästsystem finns en storleksklassificering för att hjälpa användare att välja rätt typ av barnskydd (s. 52).

| Storleksklass | Beskrivning                                      |
|---------------|--|
| A             | Full storlek, framåtvänt barnskydd               |
| B             | Reducerad storlek (alt. 1), framåtvänt barnskydd |
| B1            | Reducerad storlek (alt. 2), framåtvänt barnskydd |
| C             | Full storlek, bakåtvänt barnskydd                |
| D             | Reducerad storlek, bakåtvänt barnskydd           |
| E             | Bakåtvänt babyskydd                              |
| F             | Tvärställt babyskydd, vänster                    |
| G             | Tvärställt babyskydd, höger                      |

** VARNING**

Placera aldrig ett bakåtvänt barnskydd på passagerarplatsen om passagerarkrockkudden är aktiverad.

**i OBS**

Om ett ISOFIX barnskydd saknar storleksklassificering måste bilmodellen finnas med på barnskyddets fordonslista.

**i OBS**

Volvo rekommenderar att du kontaktar en auktoriserad Volvoåterförsäljare för att få rekommendation om vilka ISOFIX barnskydd Volvo rekommenderar.

**Relaterad information**

- ISOFIX – typer av barnskydd (s. 52)

**ISOFIX – typer av barnskydd**

Barnskydd är olika stora – bilar är olika stora.

Det gör att alla barnskydd inte passar på alla platser i alla bilmodeller.

| Typ av barnskydd     | Vikt      | Storleksklass | Passagerarplatser för ISOFIX <sup>A</sup> -montering av barnskydd |                    |
|----------------------|-----------|---------------|---|--------------------|
|                      |           |               | Framsäte  | Baksäte ytterplats |
| Babyskydd tvärställt | max 10 kg | F             | X   | X                  |
|                      |           | G             | X   | X                  |
| Babyskydd bakåtvänt  | max 10 kg | E             | X   | OK<br>(IL)         |
| Babyskydd bakåtvänt  | max 13 kg | E             | X   | OK<br>(IL)         |
|                      |           | D             | X   | OK<br>(IL)         |
|                      |           | C             | X   | OK<br>(IL)         |
| Barnskydd bakåtvänt  | 9-18 kg   | D             | X   | OK<br>(IL)         |
|                      |           | C             | X   | OK<br>(IL)         |

| Typ av barnskydd     | Vikt    | Storleksklass | Passagerarplatser för ISOFIX <sup>A</sup> -montering av barnskydd |                          |
|----------------------|---------|---------------|---|--------------------------|
|                      |         |               | Framsäte  | Baksäte ytterplats       |
| Barnskydd framåtvänt | 9–18 kg | B             | X   | OK <sup>B</sup><br>(IUF) |
|                      |         | B1            | X   | OK <sup>B</sup><br>(IUF) |
|                      |         | A             | X   | OK <sup>B</sup><br>(IUF) |

X: ISOFIX-positionen är inte lämplig för ISOFIX-barnskydd i denna viktklass och/eller storleksklass.

IL: Lämplig för specifika ISOFIX-barnskydd. Dessa barnskydd kan vara för en speciell bilmodell, begränsade eller semiuniversella kategorier.

IUF: Lämplig för framåtvända ISOFIX-barnskydd som är universellt godkända i denna viktklass.

A ISOFIX är ett fästsystem för bilbarnskydd som bygger på en internationell standard.

B Volvo rekommenderar bakåtvänt barnskydd för denna grupp.

Se till att välja rätt storleksklass (s. 50) för barnskydd med ISOFIX fästsystem.

### Relaterad information

- Barnskydd – ISOFIX (s. 50)

## Barnskydd – övre fästpunkter

Bilen är utrustad med övre fästpunkter för vissa framåtvända barnstolar (s. 44). Dessa fästpunkter är placerade på baksidan av sätet.

### Övre fästpunkter

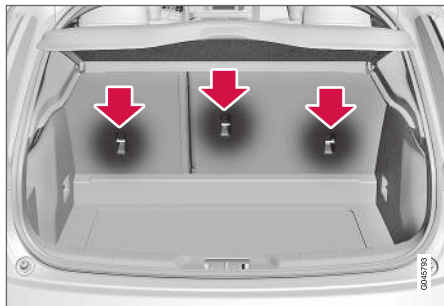

De övre fästpunkterna är huvudsakligen avsedda att användas tillsammans med framåtvända barnstolar. Volvo rekommenderar att små barn sitter i bakåtvända barnstolar så långt upp i åldern som möjligt.

### **i** OBS

Fäll nackskydden för att underlätta montering av denna typ av barnskydd i bilar med fällbara nackskydd på ytterplatserna.

### **i** OBS

I bilar med insynsskydd över lastutrymmet måste detta tas bort innan barnskydd kan monteras i fästpunkterna.

För detaljerad information om hur barnstolen ska spännas fast i de övre fästpunkterna, se stolstillverkarens anvisningar.

### **!** VARNING

Barnstolens fästband ska alltid dras genom hålet i nackskyddsbenet innan de spänns fast vid fästpunkten.

### Relaterad information

- Allmänt om barnsäkerhet (s. 43)
- Barnskydd – placering (s. 49)
- Barnskydd – ISOFIX (s. 50)



INSTRUMENT OCH REGLAGE

## **Instrument och reglage, vänsterstyrd bil – översikt**

I översikten visas var bilens displayer och reglage är placerade.

## Översikt vänsterstyrd bil

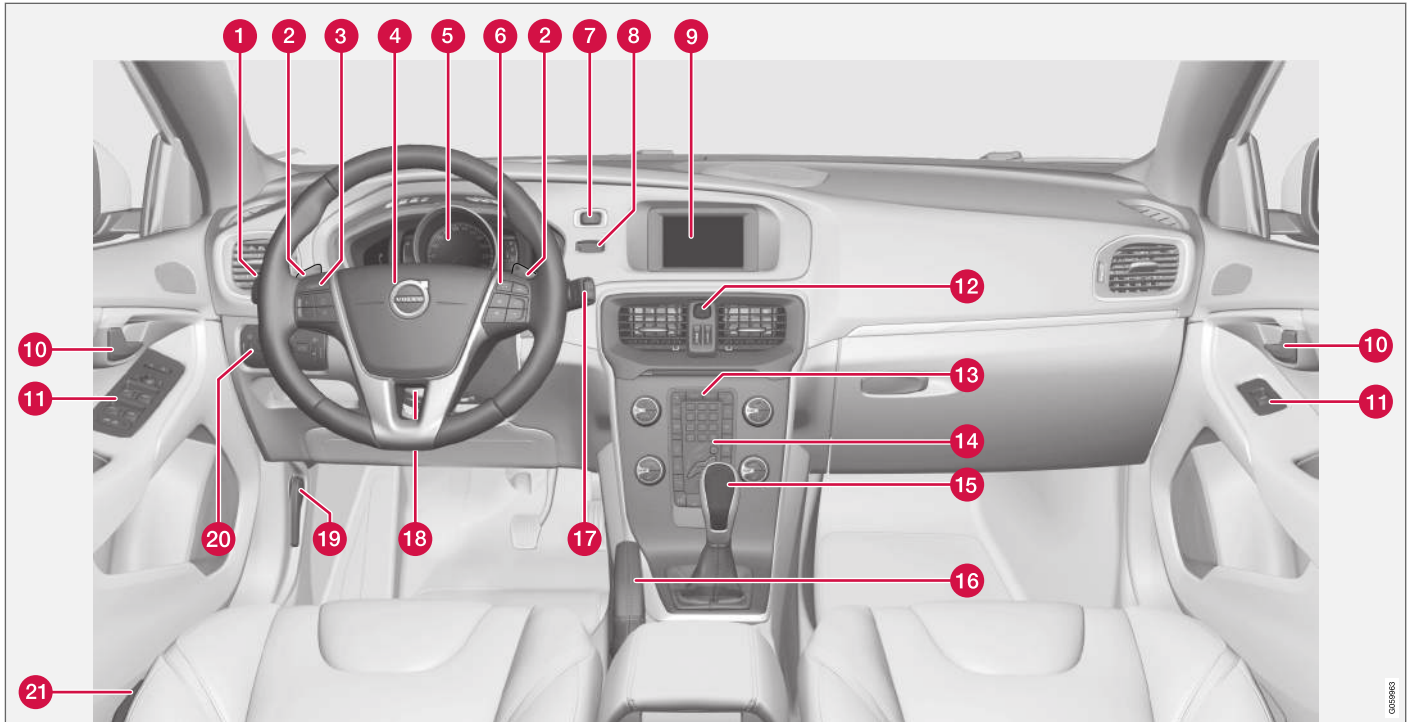



|    | Funktion   | Se   |
|----|--|--|
| 1  | Meny- och meddelan-<br>dehantering, blinkers,<br>hel-/halvljus, färd dator | (s. 105),<br>(s. 107),<br>(s. 94),<br>(s. 86) och<br>(s. 109). |
| 2  | Manuell växling av<br>automatväxellåda*                                    | (s. 264).  |
| 3  | Farthållare*   | (s. 183) och<br>(s. 192).                                      |
| 4  | Signalhorn, krock-<br>kudde  | (s. 82) och<br>(s. 31).  |
| 5  | Kombiinstrument  | (s. 62).   |
| 6  | Menyhantering, ljud-<br>styrning, telefonstyr-<br>ning*                    | (s. 108) och<br>supplement<br>Sensus Info-<br>tainment.        |
| 7  | <b>START/STOP<br/>ENGINE</b> -knapp  | (s. 260).  |
| 8  | Startlås   | (s. 76).   |
| 9  | Bildskärm för infotain-<br>ment och visning av<br>menyer                   | (s. 108) och<br>supplement<br>Sensus Info-<br>tainment.        |
| 10 | Dörröppningshandtag  | -  |

|    | Funktion   | Se  |
|----|--|---|
| 11 | Reglagepanel   | (s. 165),<br>(s. 170),<br>(s. 99) och<br>(s. 101).      |
| 12 | Varningsblinkers   | (s. 94).  |
| 13 | Kontrollpanel för info-<br>tainment och meny-<br>hantering | (s. 108) och<br>supplement<br>Sensus Info-<br>tainment. |
| 14 | Kontrollpanel för kli-<br>matanläggning                    | (s. 121) eller<br>(s. 122).                             |
| 15 | Växelväljare   | (s. 263) eller<br>(s. 264).                             |
| 16 | Parkeringsbroms  | (s. 282).   |
| 17 | Torkare och spolning                                       | (s. 97).  |
| 18 | Rattinställning  | (s. 82).  |
| 19 | Motorhuvsöppnare   | (s. 334).   |
| 20 | Ljusreglage, öppnare<br>för baklucka                       | (s. 83) och<br>(s. 166).                                |
| 21 | Sätessinställning*   | (s. 79).  |

### Relaterad information

- Yttertemperaturmätare (s. 70)
- Trippmätare (s. 71)
- Klocka (s. 71)

## **Instrument och reglage, högerstyrd bil – översikt**

I översikten visas var bilens displayer och reglage är placerade.

« Översikt högerstyrd bil

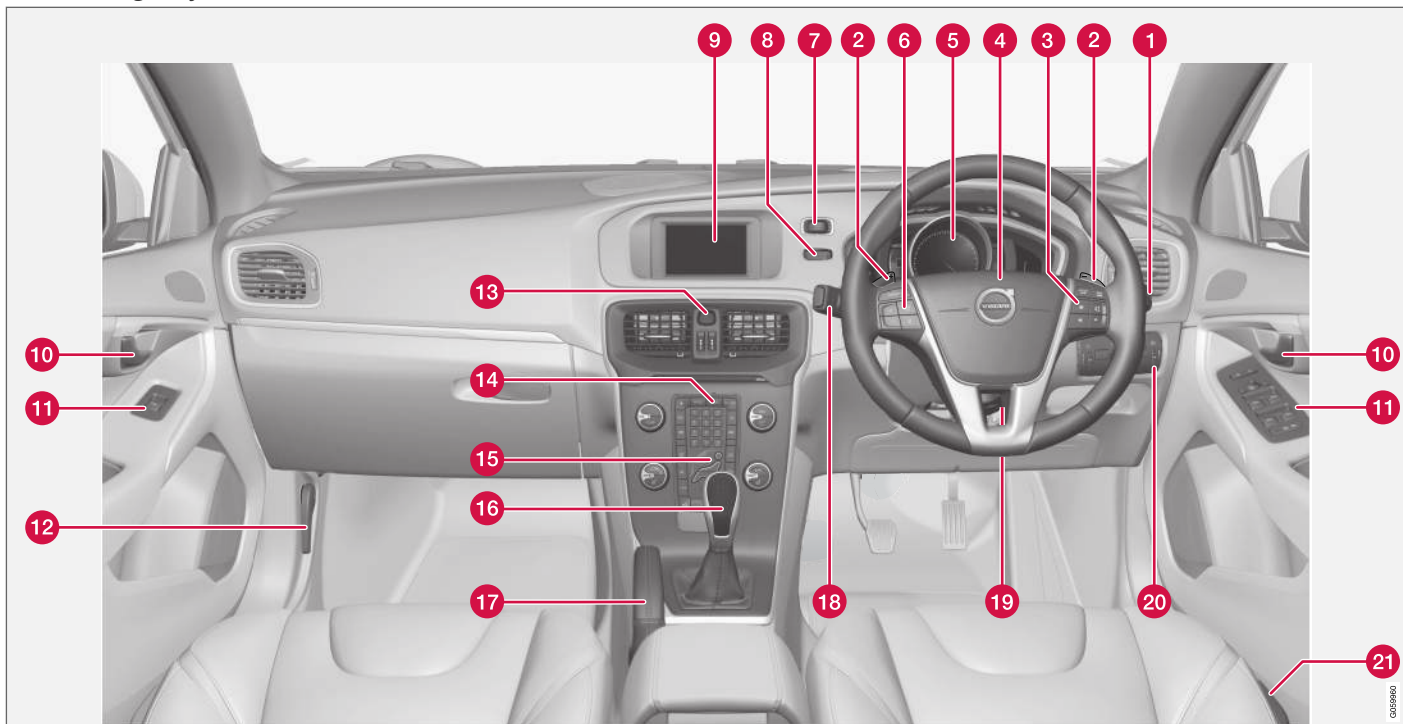

|    | Funktion   | Se   |
|----|--|--|
| 1  | Torkare och spolning                             | (s. 97).                                     |
| 2  | Manuell växling av automatväxellåda*             | (s. 264).                                    |
| 3  | Menyhantering, ljudstyrning, telefonstyrning*    | (s. 108) och supplement Sensus Infotainment. |
| 4  | Signalhorn, krockkudde                           | (s. 82) och (s. 31).                         |
| 5  | Kombiinstrument                                  | (s. 62).                                     |
| 6  | Farthållare*                                     | (s. 183) och (s. 192).                       |
| 7  | <b>START/STOP ENGINE</b> -knapp                  | (s. 260).                                    |
| 8  | Startlås   | (s. 76).                                     |
| 9  | Bildskärm för infotainment och visning av menyer | (s. 108) och supplement Sensus Infotainment. |
| 10 | Dörröppningshandtag                              | –  |
| 11 | Reglagepanel                                     | (s. 165), (s. 170), (s. 99) och (s. 101).    |

|    | Funktion  | Se   |
|----|---|--|
| 12 | Motorhuvsöppnare  | (s. 334).  |
| 13 | Varningsblinkers  | (s. 94).   |
| 14 | Kontrollpanel för infotainment och menyhantering                  | (s. 108) och supplement Sensus Infotainment.       |
| 15 | Kontrollpanel för klimatanläggning                                | (s. 121) eller (s. 122).                           |
| 16 | Växelväljare  | (s. 263) eller (s. 264).                           |
| 17 | Parkeringsbroms   | (s. 282).  |
| 18 | Meny- och meddelandehantering, blinkers, hel-/halvljus, färddator | (s. 105), (s. 107), (s. 94), (s. 86) och (s. 109). |
| 19 | Rattinställning   | (s. 82).   |
| 20 | Ljusreglage, öppnare för baklucka                                 | (s. 83) och (s. 166).                              |
| 21 | Sätessinställning*  | (s. 79).   |

- Klocka (s. 71)

#### Relaterad information

- Yttertemperaturmätare (s. 70)
- Trippmätare (s. 71)

## Kombiinstrument

I kombiinstrumentets informationsdisplay visas information om vissa av bilens funktioner samt meddelanden.

- Kombiinstrument, analogt – översikt (s. 62)
- Kombiinstrument, digitalt – översikt (s. 63)
- Kombiinstrument – kontrollsymbolernas innebörd (s. 67)
- Kombiinstrument – varningssymbolernas innebörd (s. 69)

## Kombiinstrument, analogt – översikt

I kombiinstrumentets informationsdisplay visas information om vissa av bilens funktioner samt meddelanden.

### Informationsdisplay

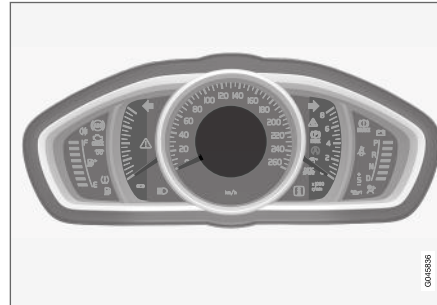

Informationsdisplay, analogt instrument.

Ytterligare beskrivning finns under de funktioner som använder displayen.

## Mätare och indikatorer

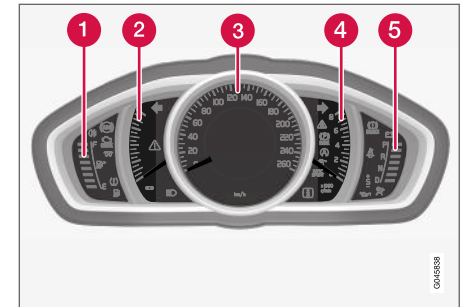

- 1 Bränslemätare. När indikeringen minskar till endast en vit markering<sup>1</sup>, tänds den gula kontrollsymbolen för låg nivå i bränsletank. Se även Färddator (s. 109) och Påfyllning av bränsle (s. 287).
- 2 Eco meter. Mätaren ger en indikation om hur ekonomiskt bilen körs. Ju högre utslag på skalan, desto mer ekonomiskt körs bilen.
- 3 Hastighetsmätare
- 4 Varvtalsmätare. Mätaren anger motorvarvtal i tusental varv/minut.
- 5 Växlingsindikator<sup>2</sup> / Växellägesindikator<sup>3</sup>. Se även Växlingsindikator\* (s. 263) eller Automatisk växellåda – Geartronic\* (s. 264).

<sup>1</sup> När displayens meddelande Körsträcka till tom tank: börjar visa ----, blir markeringen röd.

<sup>2</sup> Manuell växellåda.

<sup>3</sup> Automatisk växellåda.



## Kontroll- och varningssymboler

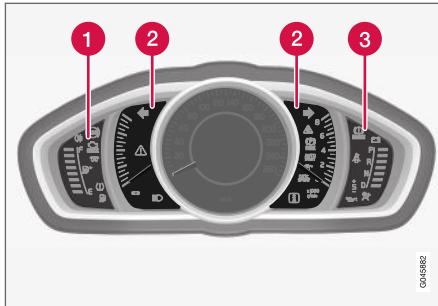

Kontroll- och varningssymboler, analogt instrument.

- ① Kontrollsymboler
- ② Kontroll- och varningssymboler
- ③ Varningssymboler<sup>4</sup>

## Funktionskontroll

Samtliga kontroll- och varningssymboler utom symboler i informationsdisplayens mitt, tänds i nyckelläge **II** eller vid start av motorn. När motorn startat ska samtliga symboler slockna, utom den för parkeringsbromsen som släcks först när denna frigörs.

Om motorn inte startar eller om funktionskontrollen utförs i nyckelläge **II**, slocknar samtliga symboler inom några sekunder utom symbolen för fel

i bilens avgasreningssystem och symbolen för lågt oljetryck.

## Relaterad information

- Kombiinstrument (s. 62)
- Kombiinstrument – kontrollsymbolernas innebörd (s. 67)
- Kombiinstrument – varningssymbolernas innebörd (s. 69)
- Kombiinstrument, digitalt – översikt (s. 63)

## Kombiinstrument, digitalt – översikt

I kombiinstrumentets informationsdisplay visas information om vissa av bilens funktioner samt meddelanden.

## Informationsdisplay

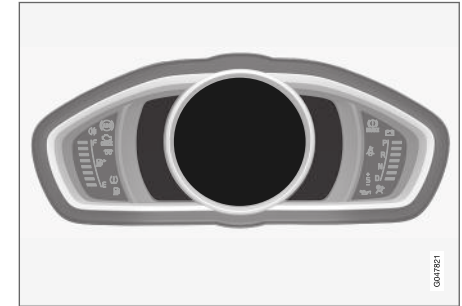

Informationsdisplay, digitalt instrument\*.

Ytterligare beskrivning finns under de funktioner som använder displayen.

## Mätare och indikatorer

För digitalt kombiinstrument kan olika teman väljas. Möjliga teman är "Elegance", "Eco" och "Performance".

Tema kan väljas endast när motorn är igång.

För att välja tema – tryck på vänster rattspaks **OK**-knapp och välj menyalternativ **Teman** genom

<sup>4</sup> Vissa motorvarianter har inte system för att varna för oljetrycksbortfall. I bilar med dessa varianter används inte symbolen för lågt oljetryck. Varning för låg oljenivå sker då via displaytext. För mer information, se Motorolja – allmänt (s. 335).

- ◀ att vrida spakens tumhjul. Tryck på **OK**-knappen. Vrid tumhjulet för att välja tema och bekräfta valet genom att trycka på **OK**-knappen.

Utseendet i mittkonsolens bildskärm följer på vissa modellvarianter valet av kombiinstrumentets tema.

Med vänster rattspak kan även instrumentets kontrastläge och färgläge ställas in.

För mer information om menyhantering, se Menyhantering – kombiinstrument (s. 105).

Valet av tema samt inställningarna av kontrastläge och färgläge kan för varje fjärrnyckel lagras i bilnyckelminnet\*, se Fjärrnyckel – personalisering\* (s. 151).

### Tema "Elegance"

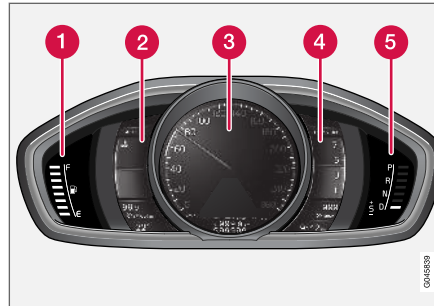

Mätare och indikatorer, tema "Elegance".

- 1 Bränslemätare. När indikeringen minskar till endast en vit markering<sup>5</sup>, tänds den gula kontrollsymbolen för låg nivå i bränsletank. Se även Färddator (s. 109) och Påfyllning av bränsle (s. 287).
- 2 Temperaturmätare för motorns kylvätska
- 3 Hastighetsmätare
- 4 Varvtalsmätare. Mätaren anger motorvarvtal i tusental varv/minut.
- 5 Växlingsindikator<sup>6</sup> / Växellägesindikator<sup>7</sup>. Se även Växlingsindikator\* (s. 263) eller Automatisk växellåda – Geartronic\* (s. 264).

### Tema "Eco"

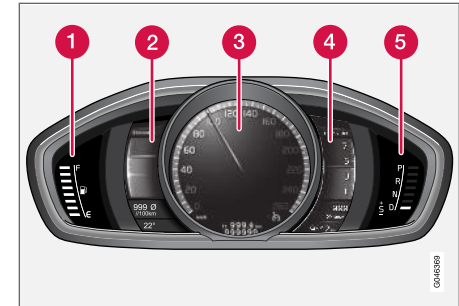

Mätare och indikatorer, tema "Eco".

- 1 Bränslemätare. När indikeringen minskar till endast en vit markering<sup>5</sup>, tänds den gula kontrollsymbolen för låg nivå i bränsletank. Se även Färddator (s. 109) och Påfyllning av bränsle (s. 287).
- 2 Eco guide. Se även Eco guide & Power guide\* (s. 66).
- 3 Hastighetsmätare
- 4 Varvtalsmätare. Mätaren anger motorvarvtal i tusental varv/minut.
- 5 Växlingsindikator<sup>6</sup> / Växellägesindikator<sup>7</sup>. Se även Växlingsindikator\* (s. 263) eller Automatisk växellåda – Geartronic\* (s. 264).

<sup>5</sup> När displayens meddelande Körsträcka till tom tank: börjar visa ----, blir markeringen röd.

<sup>6</sup> Manuell växellåda.

<sup>7</sup> Automatisk växellåda.

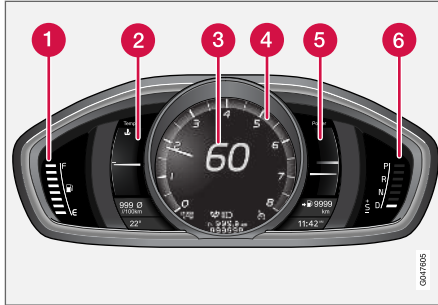
**Tema "Performance"**

Mätare och indikatorer, tema "Performance".

- 1 Bränslemätare. När indikeringen minskar till endast en vit markering<sup>5</sup>, tänds den gula kontrollsymbolen för låg nivå i bränsletank. Se även Färddator (s. 109) och Påfyllning av bränsle (s. 287).
- 2 Temperaturmätare för motorns kylvätska
- 3 Hastighetsmätare
- 4 Varvtalsmätare. Mätaren anger motorvarvtal i tusental varv/minut.

- 5 Power guide. Se även Eco guide & Power guide\* (s. 66).
- 6 Växlingsindikator<sup>6</sup> / Växellägesindikator<sup>7</sup>. Se även Växlingsindikator\* (s. 263) eller Automatisk växellåda – Geartronic\* (s. 264).

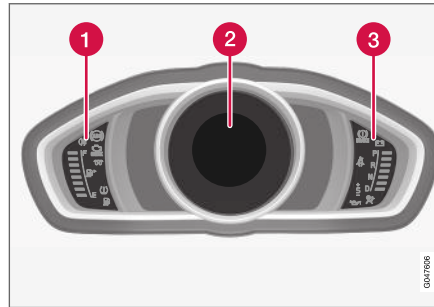
**Kontroll- och varningssymboler**

Kontroll- och varningssymboler, digitalt instrument.

- 1 Kontrollsymboler
- 2 Kontroll- och varningssymboler
- 3 Varningssymboler<sup>8</sup>

**Funktionskontroll**

Samtliga kontroll- och varningssymboler utom symboler i informationsdisplayens mitt, tänds i nyckelläge II eller vid start av motorn. När motorn startat ska samtliga symboler slockna, utom den för parkeringsbromsen som släcks först när denna frigörs.

Om motorn inte startar eller om funktionskontrollen utförs i nyckelläge II, slocknar samtliga symboler inom några sekunder utom symbolen för fel i bilens avgasreningssystem och symbolen för lågt oljetryck.

**Relaterad information**

- Kombiinstrument (s. 62)
- Kombiinstrument – kontrollsymbolernas innebörd (s. 67)
- Kombiinstrument – varningssymbolernas innebörd (s. 69)
- Kombiinstrument, analogt – översikt (s. 62)

<sup>5</sup> När displayens meddelande Körsträcka till tom tank: börjar visa ----, blir markeringen röd.

<sup>6</sup> Manuell växellåda.

<sup>7</sup> Automatisk växellåda.

<sup>8</sup> Vissa motorvarianter har inte system för att varna för oljetrycksbortfall. I bilar med dessa varianter används inte symbolen för lågt oljetryck. Varning för låg oljenivå sker då via displaytext. För mer information, se Motorolja – allmänt (s. 335).

## Eco guide & Power guide\*

Eco guide och Power guide är två av kombiinstrumentets (s. 62) instrument vilka hjälper föraren att framföra bilen med bästa möjliga körekonomi.

Bilen lagrar även statistik över utförda körningar vilka kan ses i form av stapeldiagram, se Färdator – färdstatistik\* (s. 114).

### Eco guide

Detta instrument ger en indikation om hur ekonomiskt bilen körs.

För att kunna se denna funktion väljs tema "Eco", se Kombiinstrument, digitalt – översikt (s. 63).

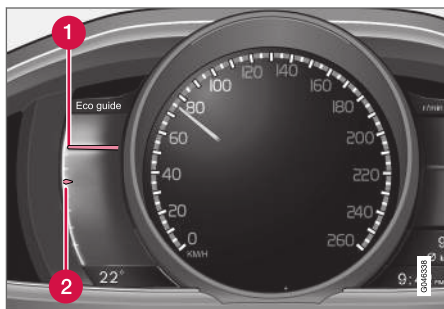

1 Momentanvärde

2 Medelvärde

### Momentanvärde

Här visas momentanvärde – ju högre utslag på skalan, desto bättre.

Momentanvärdet beräknas utifrån hastighet, motorvarvtal, uttagen motoreffekt samt användning av färdbröms.

Optimal hastighet (50–80 km/h (30–50 mph)) och låga varvtal uppmuntras. Vid gaspådrag och bromsning sjunker visarna.

Mycket låga momentanvärden tänder mätarens röda område (med kort tidsfördröjning) vilket innebär dålig körekonomi och bör därför undvikas.

### Medelvärde

Medelvärdet följer långsamt momentanvärdet och beskriver hur bilen körts den senaste tiden. Ju högre visarna ligger på skalan, desto bättre körekonomi har föraren presterat.

### Power guide

Detta instrument visar relationen mellan hur mycket effekt (Power) som tas ur motorn och hur mycket effekt som finns att tillgå.

För att kunna se denna funktion väljs tema "Performance", se Kombiinstrument, digitalt – översikt (s. 63).

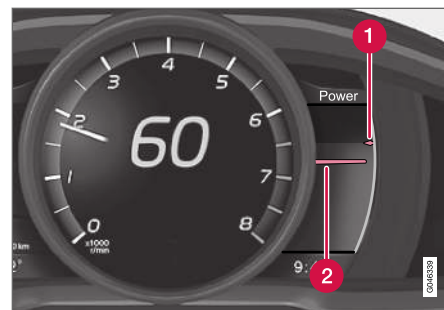

1 Tillgänglig motoreffekt

2 Uttagen motoreffekt

### Tillgänglig motoreffekt

Den mindre övre visaren anger tillgänglig motoreffekt<sup>9</sup>. Ju högre utslag på skalan, desto mer effekt finns tillgänglig på aktuell växel.

### Uttagen motoreffekt

Den större undre visaren anger uttagen motoreffekt<sup>9</sup>. Ju högre utslag på skalan, desto mer effekt tas ut från motorn.









Ett stort gap mellan de båda visarna indikerar en stor effektreserv.

<sup>9</sup> Effekt är beroende av motorns varvtal.

## Kombiinstrument – kontrollsymbolernas innebörd

Kontrollsymbolerna uppmärksammar föraren på att en funktion är aktiverad, att ett system arbetar, eller att ett fel eller en brist uppstått.

### Kontrollsymboler

| Symbol  | Innebörd  |
|---|---|
|  | Fel i ABL-systemet  |
|  | Avgasreningsystem   |
|  | Fel i ABS-systemet  |
|  | Dimljus bak på  |
|  | Stabilitetssystem, se Elektronisk stabilitetskontroll (ESC) – allmänt (s. 176)                |
|  | Stabilitetssystem, sportläge, se Elektronisk stabilitetskontroll (ESC) – handhavande (s. 177) |
|  | Motorförvärmare (diesel)  |
|  | Låg nivå i bränsletank  |
|  | AdBlue-system (diesel)  |

| Symbol  | Innebörd  |
|---|---|
|  | Information, läs displaytext  |
|  | Helljus på  |
|  | Vänster blinker   |
|  | Höger blinker   |
|  | Eco-funktion på, se Körläge ECO* (s. 276)   |
|  | Start/Stop, motorn auto-stoppad, se Start/Stop* – funktion och handhavande (s. 269) |
|  | Däcktryckssystem, se Däckövervakning (TM)* (s. 320)                                 |

### Fel i ABL-systemet

Symbolen lyser om ett fel har uppstått i ABL-funktionen (Active Bending Lights).

### Avgasreningsystem

Om symbolen tänds efter motorstart kan det bero på fel i bilens avgasreningsystem. Kör till en verkstad för kontroll. Volvo rekommenderar att du vänder dig till en auktoriserad Volvoverkstad.

### Fel i ABS-systemet

Om symbolen tänds är systemet ur funktion. Bilens ordinarie bromssystem fungerar fortfarande, men utan ABS-funktionen.

1. Stanna bilen på en säker plats och stäng av motorn.
2. Starta motorn på nytt.
3. Om symbolen förblir tänd, kör till en verkstad för kontroll av ABS-systemet. Volvo rekommenderar att du vänder dig till en auktoriserad Volvoverkstad.

### Dimljus bak på

Symbolen lyser när dimljuset bak är på. Det finns endast ett dimljus bak – detta är placerat på förarsidan.

### Stabilitetssystem

Blinkande symbol indikerar att stabilitetssystemet arbetar. Om symbolen lyser med fast sken har ett fel uppstått i systemet.

### Stabilitetssystem, sportläge

Symbolen lyser när sportläget är aktiverat. Sportläget ger möjlighet till en mer aktiv körupplevelse. Systemet känner då av om gaspedal, ratt rörelser och kurvtagning är mer aktiv än vid normal körning och tillåter då kontrollerad sladd med bakvagnen upp till en viss nivå innan det ingriper och stabiliserar bilen.



### ◀ **Motorförvärmare (diesel)**

Symbolen tänds då förvärmning av motorn pågår. Förvärmning sker för det mesta på grund av låg temperatur.

### **Låg nivå i bränsletank**

När symbolen tänds är nivån i bränsletanken låg, fyll på bränsle snarast.

### **AdBlue®<sup>10</sup>-system (diesel)**

Symbolen lyser vid låg AdBlue-nivå eller vid fel i AdBlue-systemet. Ett meddelande i displayen informerar om systemets status.

### **Information, läs displaytext**

Informationssymbolen tänds i kombination med text i informationsdisplayen då en avvikelse i något av bilens system inträffat. Meddelandetexten släcks med **OK**-knappen, se Menyhantering – kombiinstrument (s. 105), eller försvinner automatiskt efter en tid (tiden varierar beroende på vilken funktion som indikeras). Informationsymbolen kan även tändas i kombination med andra symboler.

#### **i OBS**

När servicemeddelande visas släcks symbolen och meddelandet med hjälp av **OK**-knappen, eller slocknar automatiskt efter en stund.

### **Helljus på**

Symbolen lyser när helljuset är på samt vid helljusblink.

### **Vänster/höger blinker**

Båda blinkersymbolerna blinkar när varningsblinkers används.

### **Eco-funktion på**

Symbolen lyser när Eco-funktionen är aktiverad.

### **Start/Stop**

Symbolen lyser när motorn är auto-stoppad.

### **Däcktryckssystem**

Symbolen lyser vid för lågt däcktryck, eller om ett fel uppstår i däcktryckssystemet.

### **Påminnelse – ej stängda dörrar**

Om någon av dörrarna inte är riktigt stängd tänds informations- eller varningssymbolen tillsammans med en förklarande bild i informationsdisplayen. Stanna bilen på en säker plats snarast och stäng den dörr som är öppen.

 Om bilen körs i lägre hastighet än ca 7 km/h (ca 4 mph) tänds informationssymbolen.

 Om bilen körs i högre hastighet än ca 7 km/h (ca 4 mph) tänds varningssymbolen.

Om motorhuv<sup>11</sup> inte är riktigt stängd tänds varningssymbolen tillsammans med en förklarande bild i informationsdisplayen. Stanna bilen på en säker plats snarast och stäng motorhuv.

Om bakluckan inte är riktigt stängd tänds informationssymbolen tillsammans med en förklarande bild i informationsdisplayen. Stanna bilen på en säker plats snarast och stäng bakluckan.

### **Relaterad information**

- Kombiinstrument (s. 62)
- Kombiinstrument – varningssymbolernas innebörd (s. 69)
- Kombiinstrument, analogt – översikt (s. 62)
- Kombiinstrument, digitalt – översikt (s. 63)

<sup>10</sup> Registrerat varumärke som tillhör Verband der Automobilindustrie e.V. (VDA)

<sup>11</sup> Endast bilar med larm\*.

## Kombiinstrument – varningssymbolernas innebörd

Varningssymbolerna uppmärksammar föraren på att en viktig funktion är aktiverad, eller att ett allvarligt fel eller en allvarlig brist uppstått.

### Varningssymboler

| Symbol  | Innebörd                                      |
|---|---|
|  | Lågt oljetryck <sup>A</sup>                   |
|  | Parkeringsbroms åtdragen, digitalt instrument |
|  | Parkeringsbroms åtdragen, analogt instrument  |
|  | Krockkuddar – SRS                             |
|  | Bältespåminnare                               |
|  | Generatorm laddar inte                        |
|  | Fel i bromssystemet                           |
|  | Varning                                       |

<sup>A</sup> Vissa motorvarianter har inte system för att varna för oljetrycksbortfall. I bilar med dessa varianter används inte symbolen för lågt oljetryck. Varning för låg oljenivå sker då via displaytext. För mer information, se Motorolja – allmänt (s. 335).

### Lågt oljetryck

Om symbolen tänds under körning är motorns oljetryck för lågt. Stanna motorn omedelbart och kontrollera oljenivån i motorn, fyll på vid behov. Om symbolen tänds och oljenivån är normal, kontakta en verkstad. Volvo rekommenderar att du vänder dig till en auktoriserad Volvoverkstad.

### Parkeringsbroms åtdragen

Symbolen lyser konstant när parkeringsbromsen är ansatt. Symbolen tänds under ansättning. För mer information, se Parkeringsbroms (s. 282).

### Krockkuddar – SRS

Om symbolen förblir tänd eller tänds under körning har ett fel upptäckts i något av bilens säkerhetssystem. Kör snarast till en verkstad för kontroll. Volvo rekommenderar att du vänder dig till en auktoriserad Volvoverkstad.

### Bältespåminnare

Symbolen blinkar om någon i framsätet inte tagit på sig säkerhetsbältet eller om någon i baksätet tagit av sig säkerhetsbältet.

### Generatorm laddar inte

Symbolen tänds under körning om ett fel i det elektriska systemet har uppstått. Uppsök en verkstad. Volvo rekommenderar att du vänder dig till en auktoriserad Volvoverkstad.

### Fel i bromssystemet

Om symbolen tänds kan bromsvätskenivån vara för låg. Stanna bilen på en säker plats och kontrollera nivån i bromsvätskebehållaren, se Broms- och kopplingsvätska – nivå (s. 339).

Om broms- och ABS-symbolerna är tända samtidigt kan fel ha uppstått i bromskraftsfördelningen.

1. Stanna bilen på en säker plats och stäng av motorn.
2. Starta motorn på nytt.
  - Om båda symbolerna slocknar, kör vidare.
  - Om symbolerna förblir tända, kontrollera nivån i bromsvätskebehållaren, se Broms- och kopplingsvätska – nivå (s. 339). Om nivån i bromsvätskebehållaren är normal och symbolerna fortfarande är tända, kan bilen under stor försiktighet köras till en verkstad för kontroll av bromssystemet. Volvo rekommenderar att du vänder dig till en auktoriserad Volvoverkstad.

### VARNING

Om bromsvätskan ligger under **MIN**-nivå i bromsvätskebehållaren bör inte bilen köras vidare utan att bromsvätska fyllts på.

Bromsvätskeförlusten måste kontrolleras av en verkstad, Volvo rekommenderar att du kontaktar en auktoriserad Volvoverkstad.

### VARNING

Om broms- och ABS-symbolerna är tända samtidigt finns det risk att bakvagnen sladdar vid kraftig inbromsning.

## ⏪ Varning

Den röda varningssymbolen tänds då ett fel har indikerats som kan påverka säkerheten och/eller bilens körbarhet. Samtidigt visas ett förklarande textmeddelande i informationsdisplayen. Symbolen förblir synlig tills felet är åtgärdat men textmeddelandet kan tryckas bort med **OK**-knappen, se Menyhantering – kombiinstrument (s. 105). Varningssymbolen kan även tändas i kombination med andra symboler.

Åtgärd:

1. Stanna på ett säkert ställe. Bilen ska inte köras vidare.
2. Läs informationen i informationsdisplayen. Utför åtgärd enligt meddelandet i displayen. Radera meddelandet med **OK**-knappen.

## Påminnelse – ej stängda dörrar

Om någon av dörrarna inte är riktigt stängd tänds informations- eller varningssymbolen tillsammans med en förklarande bild i informationsdisplayen. Stanna bilen på en säker plats snarast och stäng den dörr som är öppen.

 Om bilen körs i lägre hastighet än ca 7 km/h (ca 4 mph) tänds informationssymbolen.

 Om bilen körs i högre hastighet än ca 7 km/h (ca 4 mph) tänds varningssymbolen.

Om motorhuven<sup>12</sup> inte är riktigt stängd tänds varningssymbolen tillsammans med en förklarande bild i informationsdisplayen. Stanna bilen på en säker plats snarast och stäng motorhuven.

Om bakluckan inte är riktigt stängd tänds informationssymbolen tillsammans med en förklarande bild i informationsdisplayen. Stanna bilen på en säker plats snarast och stäng bakluckan.

## Relaterad information

- Kombiinstrument (s. 62)
- Kombiinstrument – kontrollsymbolernas innebörd (s. 67)
- Kombiinstrument, analogt – översikt (s. 62)
- Kombiinstrument, digitalt – översikt (s. 63)

## Yttertemperurmätare

Yttertemperurmätarens display syns i kombiinstrumentet.

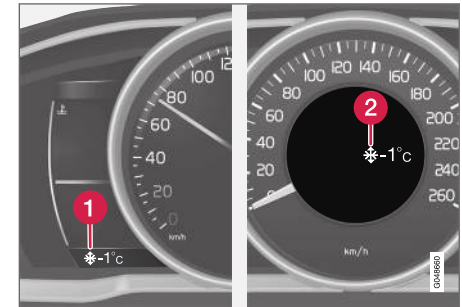

- 1 Display för yttertemperurmätare, digitalt instrument
- 2 Display för yttertemperurmätare, analogt instrument

När temperaturen ligger inom området +2 °C till -5 °C lyser en snöflingesymbol i displayen. Den varnar för halkrisk. Om bilen stått stilla kan mätaren visa för högt värde.

## Relaterad information

- Kombiinstrument (s. 62)

<sup>12</sup> Endast bilar med larm\*.



## Trippmätare

Trippmätarens display syns i kombiinstrumentet.



Trippmätare, digitalt instrument.

### 1 Display för trippmätare<sup>13</sup>

De båda trippmätarna **T1** och **T2** används för att mäta korta sträckor. Sträckans längd visas i displayen.

Vrid vänster rattspaks tumhjul för att visa önskad mätare.

Ett långt tryck (tills ändring sker) på vänster rattspaks **RESET**-knapp nollställer visad trippmätare. För mer information, se Färddator (s. 109).

### Relaterad information

- Kombiinstrument (s. 62)

<sup>13</sup> Displayens utseende kan skilja beroende på instrumentvariant.

<sup>14</sup> I analogt instrument visas tiden mitt i instrumentet.

## Klocka

Klockans display syns i kombiinstrumentet.



Klocka, digitalt instrument.

### 1 Display för visning av tid<sup>14</sup>

### Ställa klockan

Klockan kan justeras i menysystemet MY CAR, se MY CAR (s. 108).

### Relaterad information

- Kombiinstrument (s. 62)

## Kombiinstrument – licensavtal

En licens är ett avtal om rätt att bedriva viss verksamhet eller rätt att nyttja annans rättighet, på i avtalet angivna villkor. Följande text är Volvos överenskommelse med tillverkare/utvecklare och är på engelska.

### Combined Instrument Panel Software Open Source Software Notice

This product uses certain free / open source and other software originating from third parties, that is subject to the GNU Lesser General Public License version 2 (LGPLv2), The FreeType Project License ("FreeType License") and other different and/or additional copy right licenses, disclaimers and notices. The links to access the exact terms of LGPLv2, and the other open source software licenses, disclaimers, acknowledgements and notices are provided to you below. Please refer to the exact terms of the relevant License, regarding your rights under said licenses. Volvo Car Corporation (VCC) offers to provide the source code of said free/open source software to you for a charge covering the cost of performing such distribution, such as the cost of media, shipping and handling, upon written request. Please contact your nearest Volvo Dealer.

## INSTRUMENT OCH REGLAGE

The offer is valid for a period of at least three (3) years from the date of the distribution of this product by VCC / or for as long as VCC offers spare parts or customer support.

Portions of this product uses software copyrighted © 2007 The FreeType Project ([www.freetype.org](http://www.freetype.org)). All rights reserved.

Portions of this product uses software with Copyright © 1994–2013 Lua.org, PUC-Rio (<http://www.lua.org/>)



### This product includes software under following licenses:

LGPL v2.1: <http://www.gnu.org/licenses/old-licenses/lgpl-2.1.html>

- GNU FriBidi
- DevIL

The FreeType Project License: <http://git.savannah.gnu.org/cgiit/freetype/freetype2.git/tree/docs/FTL.TXT>

- FreeType 2

MIT License: <http://opensource.org/licenses/mit-license.html>

- Lua

## Symboler i display



Det förekommer en mängd olika symboler i displayerna i bilen. Symbolerna är indelade i varnings-, kontroll- och informationssymboler.





Nedan visas de vanligast förekommande symbolerna med deras innebörd och en hänvisning till var i manualen man kan hitta mer information.

 – Röd varningssymbol, tänds då ett fel har indikerats som kan påverka säkerheten och/eller bilens körbarhet. Samtidigt visas ett förklarande textmeddelande i informationsdisplayen i kombiinstrumentet.





 – Informationssymbol, tänds, i kombination med text i informationsdisplayen i kombiinstrumentet, då en avvikelse i något av bilens system inträffat. Den gula informationssymbolen kan även tändas i kombination med andra symboler.











## Varningssymboler i kombiinstrumentet



| Symbol  | Innebörd                                      | Se                   |
|---|---|----------------------|
|  | Lågt oljetryck                                | (s. 69)              |
|  | Parkeringsbroms åtdragen, digitalt instrument | (s. 69),<br>(s. 282) |
|  | Parkeringsbroms åtdragen, analogt instrument  | (s. 69)              |

| Symbol  | Innebörd                | Se                              |
|---|-------------------------|---------------------------------|
|  | Krockkuddar – SRS       | (s. 30),<br>(s. 69)             |
|  | Bältespåminnare         | (s. 26),<br>(s. 69)             |
|  | Generatoren laddar inte | (s. 69)                         |
|  | Fel i bromssystemet     | (s. 69),<br>(s. 280)            |
|  | Varning, Säkerhetsläge  | (s. 30),<br>(s. 39),<br>(s. 69) |





### Kontrollsymboler i kombiinstrumentet

| Symbol  | Innebörd            | Se                   |
|---|---------------------|----------------------|
|  | Fel i ABL-systemet* | (s. 67),<br>(s. 89)  |
|  | Avgasreningssystem  | (s. 67)              |
|  | Fel i ABS-systemet  | (s. 67),<br>(s. 280) |
|  | Dimljus bak på      | (s. 67),<br>(s. 93)  |

| Symbol  | Innebörd  | Se                                |
|---|---|-----------------------------------|
|  | Stabilitetssystem, ESC (Electronic Stability Control), Släpfordonsstabilisator* | (s. 67),<br>(s. 178),<br>(s. 302) |
|  | Stabilitetssystem, sportläge  | (s. 67),<br>(s. 178)              |
|  | Motorförvärmare (diesel)  | (s. 67)                           |
|  | Låg nivå i bränsletank  | (s. 67),<br>(s. 133)              |
|  | AdBlue-system (diesel)  | (s. 293)                          |
|  | Information, läs displaytext  | (s. 67)                           |
|  | Helljus på  | (s. 67),<br>(s. 86)               |
|  | Vänster blinkers  | (s. 67)                           |
|  | Höger blinkers  | (s. 67)                           |
|  | Start/Stop*, motorn auto-stoppad  | (s. 67),<br>(s. 269)              |

| Symbol  | Innebörd          | Se  |
|---|-------------------|---|
|  | ECO-funktion* på  | (s. 67),<br>(s. 276)                          |
|  | Däcktryckssystem* | (s. 67),<br>Däckövervakning (TM)*<br>(s. 320) |

### Informationssymboler i kombiinstrumentet

| Symbol  | Innebörd  | Se  |
|---|---|---|
|  | Helljus med automatisk avbländning – AHB*               | (s. 87)   |
|  | Kamerasensor*, Lasersensor*                             | (s. 87),<br>(s. 217),<br>(s. 226),<br>(s. 239),<br>(s. 244) |
|  | Adaptiv farthållare*                                    | (s. 203)  |
|  | Adaptiv farthållare*                                    | (s. 195),<br>(s. 203)                                       |
|  | Adaptiv farthållare*, Avståndsvarning* (Distance Alert) | (s. 203),<br>(s. 188)                                       |







| Symbol | Innebörd  | Se                                 |
|--------|---|------------------------------------|
|        | Adaptiv farthållare*  | (s. 194)                           |
|        | Farthållare*  | (s. 183)                           |
|        | Fartbegränsare  | (s. 180)                           |
|        | Radarsensor*  | (s. 203),<br>(s. 191),<br>(s. 226) |
|        | Start/Stop*   | (s. 274)                           |
|        | Start/Stop*   | (s. 274)                           |
|        | Start/Stop*   | (s. 274)                           |
|        | Avståndsvarning*<br>(Distance Alert), City<br>Safety™, Kollisions-<br>varnare*, Auto-<br>broms* | (s. 191),<br>(s. 217),<br>(s. 226) |
|        | Motor- och kupévärmare*   | (s. 133)                           |

| Symbol | Innebörd                                    | Se       |
|--------|---|----------|
|        | Motor- och kupévärmare* Service erfordras   | (s. 133) |
|        | Aktiverat tidur*                            | (s. 133) |
|        | Aktiverat tidur*                            | (s. 133) |
|        | ABL-systemet*                               | (s. 89)  |
|        | Låg batterinivå                             | (s. 133) |
|        | Aktiv parkeringshjälp<br>- PAP*             | (s. 253) |
|        | Regnsensor*                                 | (s. 97)  |
|        | Körfältsassistans*                          | (s. 242) |
|        | Driver Alert System*,<br>Körfältsassistans* | (s. 244) |

| Symbol | Innebörd                                    | Se                    |
|--------|---|-----------------------|
|        | Driver Alert System*,<br>Körfältsassistans* | (s. 239),<br>(s. 244) |
|        | Driver Alert System*,<br>Dags för paus      | (s. 238)              |
|        | Driver Alert System*,<br>Dags för paus      | (s. 239)              |
|        | Växlingsindikator                           | (s. 263)              |
|        | Växellågen                                  | (s. 264)              |
|        | Registrerad hastighetsinformation*          | (s. 234)              |
|        | Mätning av oljenivå                         | (s. 336)              |

## Informationssymboler i takkonsolens display

| Symbol   | Innebörd                                | Se      |
|--|---|---------|
|  | Bältespåminnare                         | (s. 29) |
|  | Krockkudde passagerarplats, aktiverad   | (s. 34) |
|  | Krockkudde passagerarplats, deaktiverad | (s. 34) |

## Relaterad information

- Kombiinstrument – kontrollsymbolernas innebörd (s. 67)
- Kombiinstrument – varningssymbolernas innebörd (s. 69)
- Meddelanden – hantering (s. 107)

## Volvo Sensus

Volvo Sensus är hjärtat i den personliga Volvo-upplevelsen och kopplar samman dig med bilen och omvärlden. Det är Sensus som ger information, underhållning och hjälp när det behövs. Sensus innefattar de intuitiva funktioner som både förhöjer bilresan och förenklar ägandet av bilen.



En intuitiv navigationsstruktur gör det möjligt att få relevant stöd, information och underhållning när det är nödvändigt, utan att distrahera föraren.

Sensus omfattar alla bilens lösningar som möjliggör uppkoppling\* mot omvärlden och ger intuitiv kontroll över bilens alla möjligheter.

Volvo Sensus sammanför och presenterar många funktioner i flera av bilens system på mittkonsolens bildskärm. Med Volvo Sensus kan bilen göras personlig med hjälp av ett lättanvänt användar-

gränssnitt. Inställningar kan göras i bilinställningar, ljud och media, klimat etc.

Med mittkonsolens knappar och reglage eller rattens högra knappsats\* kan funktioner aktiveras eller deaktiveras och många varierande inställningar kan göras.

Med ett tryck på **MY CAR** presenteras alla inställningar relaterat till körning och kontroll av bilen, t.ex. City Safety, lås och larm, automatisk fläkthastighet, ställa klockan etc.

Med ett tryck på respektive **RADIO**, **MEDIA**, **TEL\***, , **NAV\*** och **CAM**<sup>15</sup> kan andra källor, system och funktioner aktiveras t.ex. AM, FM, CD, DVD\*, TV\*, Bluetooth®\*, navigation\* och parkeringshjälpkamera\*.

För mer information om alla funktioner/system, se respektive avsnitt i ägarmanualen eller dess supplement.

<sup>15</sup> Gäller vissa bilmodeller.

## « Översikt

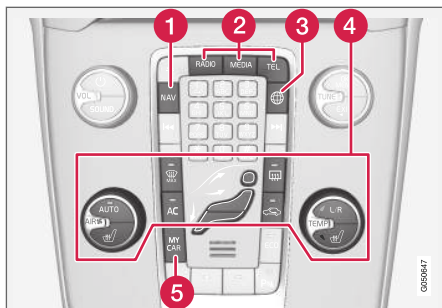

Kontrollpanel i mittkonsol. Bilden är schematisk – antal funktioner och knapparnas placering varierar beroende på vald utrustning och marknad.

- 1 Navigation\* – **NAV**, se separat supplement (Sensus Navigation).
- 2 Ljud och media – **RADIO, MEDIA, TEL\***, se separat supplement (Sensus Infotainment).
- 3 Internetansluten bil – \*, se separat supplement (Sensus Infotainment).
- 4 Klimatanläggning (s. 116).
- 5 Funktionsinställningar – **MY CAR**, se MY CAR (s. 108).

## Nyckellägen

Med fjärrnyckeln kan bilens elsystem försättas i olika lägen/nivåer och på så sätt göra olika funktioner tillgängliga, se Nyckellägen – funktioner vid olika nivåer (s. 77).



Startläs med fjärrnyckel utdragen/intryckt.

## i OBS

För bilar med nyckelfritt start- och låssystem\* behövs nyckeln inte sättas i startläset utan kan förvaras i t.ex. en ficka. För mer information om nyckelfritt start- och låssystem, se Keyless Drive\* (s. 159).

## Sätta i nyckeln

1. Håll i fjärrnyckeln i änden med det löstagbara nyckelbladet och placera nyckeln i startläset.
2. Tryck sedan in nyckeln i låset till dess ändläge.

## ! VIKTIGT

Främmande föremål i startläset kan äventyra funktionen eller förstöra låset.

Tryck inte in fjärrnyckeln felvänd – Håll i änden med det löstagbara nyckelbladet, se Löstagbart nyckelblad – losstagning/fastsättning (s. 157).

## Ta ur nyckeln

Ta tag i fjärrnyckeln och dra ut den ur startläset.

## Nyckellägen – funktioner vid olika nivåer

För att möjliggöra användning av ett begränsat antal funktioner med avstängd motor, kan bilens elsystem försättas i 3 olika nivåer – **0**, **I** och **II** – med fjärrnyckeln. Denna ägarmanual beskriver genomgående dessa nivåer med benämningen "nyckellägen".

Följande tabell visar vilka funktioner som är tillgängliga i respektive nyckelläge/nivå.

| Nivå      | Funktioner  |
|-----------|---|
| <b>0</b>  | <ul style="list-style-type: none"> <li>• Kilometerräknare, klocka och temperaturmätare tänds.</li> <li>• Elektriskt manövrerade säten kan justeras.</li> <li>• Ljudanläggningen kan användas under begränsad tid – se supplement Sensus Infotainment.</li> </ul>  |
| <b>I</b>  | <ul style="list-style-type: none"> <li>• Taklucka, fönsterhissar, 12 V-uttag i kupé, navigation, telefon, kupéfläkt och vindrutetorkare kan användas.</li> </ul>  |
| <b>II</b> | <ul style="list-style-type: none"> <li>• Strålkastarna tänds.</li> <li>• Varnings-/kontrollampor lyser i 5 sekunder.</li> <li>• Flera övriga system aktiveras. Eluppvärmning i sittdynor och bakruta kan dock aktiveras först efter motorstart.</li> </ul> <p><b>Detta nyckelläge förbrukar mycket ström från startbatteriet och bör därför undvikas!</b></p> |

### Att välja nyckelläge/nivå

- **Nyckelläge 0** - Lås upp bilen – därmed är bilens elsystem på nivå **0**.

### **i** OBS

För att nå nivå **I** eller **II utan** motorstart – tryck **inte** ner broms-/kopplingspedalen när dessa nyckellägen ska väljas.

- **Nyckelläge I** - Med fjärrnyckeln helt intryckt i startlåset<sup>16</sup> – Tryck kort på **START/STOP ENGINE**.
- **Nyckelläge II** - Med fjärrnyckeln helt intryckt i startlåset<sup>16</sup> – Gör ett långt<sup>17</sup> tryck på **START/STOP ENGINE**.
- **Tillbaka till nyckelläge 0** - För att återgå till nyckelläge **0** från läge **II** och **I** – Tryck kort på **START/STOP ENGINE**.

### Ljudanläggning

För information om ljudanläggningens funktion med urtagen fjärrnyckel, se supplement Sensus Infotainment.

### Start och Stopp av motor

För information om att starta/stänga av motorn, se Start av motor (s. 260).

### Bogsering

För viktig information om fjärrnyckeln vid bogsering, se Bogsering (s. 303).

### Relaterad information

- Nyckellägen (s. 76)

<sup>16</sup> Inte nödvändigt för bil med nyckelfritt start- och låssystem\*.

<sup>17</sup> Ca 2 sekunder.

## Säten fram

Bilens framsäten har olika inställningsmöjligheter för bästa möjliga sittkomfort.



- 1 Ändra svankstödet\*, vrid ratten<sup>18</sup>.
- 2 Framåt/bakåt, lyft handtaget för att ställa in rätt avstånd till ratt och pedaler. Kontrollera att sätet är spärrad då inställningen ändrats.
- 3 Höj/sänk sittdynans framkant\*, pumpa upp/ner.
- 4 Ändra ryggstödet lutning, vrid ratten.
- 5 Höj/sänk sätet\*, pumpa upp/ner.
- 6 Manöverpanel för elmanövrerat säte\*, se Säten fram – elmanövrerade (s. 79).

<sup>18</sup> Gäller även elmanövrerat säte.

## **⚠ VARNING**

Ställ in rätt körställning på förarsätet innan körning påbörjas, aldrig under färd. Var förvisad om att sätet är i låst läge för att undvika personskada vid en eventuell hård inbromsning eller olycka.

## Justering av nackskydd i framsätet

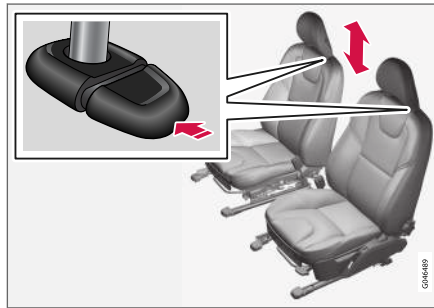

Höjden på nackskydden går att justera.

Reglera nackskyddet efter personens längd så det om möjligt täcker hela bakhuvudet.

För att justera höjden måste knappen (se bild) tryckas in samtidigt som skyddet justeras upp eller ner.

Nackskyddet kan justeras i tre olika lägen.

## Fällning av passagerarsätets ryggstöd\*

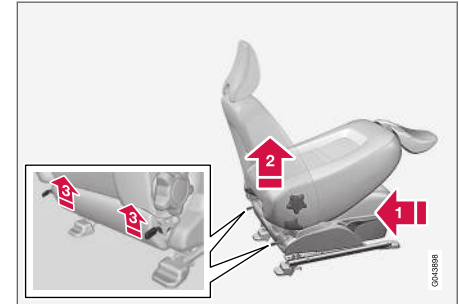

Passagerarsätets ryggstöd kan fällas framåt för att ge plats för lång last.

- 1 Skjut sätet så långt bakåt/nedåt som möjligt.
- 2 Ställ in ryggstödet till upprätt läge.
- 3 Lyft spärrarna på ryggstödet baksida och fäll det framåt.
- 4 Skjut fram sätet så att nackskyddet "låses" fast under handskfacket.

Uppfällning sker i omvänd ordning.



**⚠ VARNING**

Använd inte platsen bakom passagerarsätet, eller baksätets mittplats när passagerarsätets ryggstöd är fällt.

**⚠ VARNING**

Ta tag i ryggstödet och var förvissad om att det är ordentligt låst efter uppfällning för att undvika personskada vid en eventuell hård inbromsning eller olycka.

**Relaterad information**

- Säten fram – elmanövrerade (s. 79)
- Säten bak (s. 80)

**Säten fram – elmanövrerade**

Bilens framsäten har olika inställningsmöjligheter för bästa möjliga sittkomfort. Elmanövrerat säte kan flyttas framåt/bakåt och upp/ner. Sittdynans framkant kan höjas/sänkas. Ryggstödet lutning kan ändras.

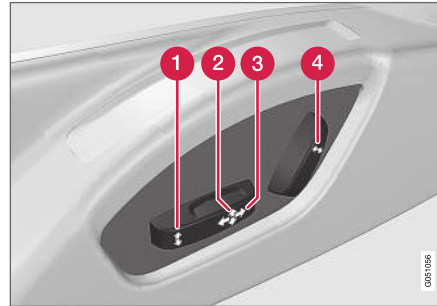
**Elmanövrerat säte\***

- 1 Sittdynans framkant upp/ner
- 2 Höj/sänk säte
- 3 Säte framåt/bakåt
- 4 Ryggstödslutning

De elmanövrerade sätena har ett överbelastningskydd som utlöses om något säte blockeras av något föremål. Om det händer, sätt bilens elsystem i nyckelläge **I** eller **0** och vänta en kort stund innan sätet manövreras igen.

Endast en rörelse (fram/bak/upp/ner) kan göras åt gången.

**Förberedelser**

Inställning av sätet kan göras en viss tid efter att dörren låsts upp med fjärrnyckeln utan nyckel i startlåset. Inställning av sätet görs normalt i nyckelläge **I** och kan alltid göras när motorn är igång.

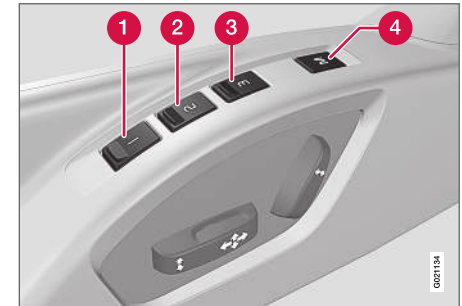
**Säte med minnesfunktion\***

Minnesfunktionen lagrar inställningar för sätet och de ytre backspeglarna.

**Lagra inställning**

- 1 Minnesknapp
- 2 Minnesknapp
- 3 Minnesknapp
- 4 Knapp för lagring av inställning



1. Ställ in sätet och de yttre backspeglarna.
2. Håll knapp **M** intryckt, samtidigt som knapp **1**, **2** eller **3** trycks in. Håll knapparna intryckta tills akustisk signal hörs och text visas i kombiinstrumentet.

Sätet måste justeras igen innan det går att sätta ett nytt minne.

### Använda lagrad inställning

Tryck in en av minnesknapparna **1–3** tills sätet och de yttre backspeglarna stannar. Om knappen släpps kommer sätets och de yttre backspeglarnas rörelse att avbrytas.

### Nyckelminne\* i fjärrnyckel

Samtliga fjärrnycklar kan användas av olika förare för att lagra förarsätets och de yttre backspeglarnas inställningar<sup>19</sup>, se Fjärrnyckel – personalisering\* (s. 151).

### Nödstopp

Om sätet oavsiktligt kommer i rörelse, tryck på någon av sätets inställningsknappar eller minnesknappar så stannar sätet.

### **⚠ VARNING**

Klämrisk! Se till att barn inte leker med reglagen. Kontrollera att inga föremål finns framför, bakom eller under sätet vid inställning. Se till att ingen av passagerarna i baksätet kan komma i kläm.

### Eluppvärmda säten

För eluppvärmda säten, se Eluppvärmda framsäten\* (s. 123) och Eluppvärmt baksäte\* (s. 123).

### Relaterad information

- Säten fram (s. 78)
- Säten bak (s. 80)

## Säten bak

Baksätets ryggstöd och de yttre nackskydden kan fällas. Mittplatsens nackskydd kan regleras efter passagerarens längd.

### Nackskydd mittplats bak

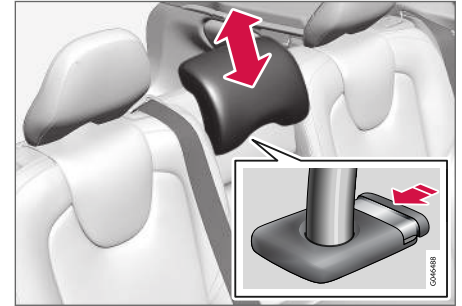

Reglera skyddet efter passagerarens längd så det om möjligt täcker hela bakhuvudet. Skjut det uppåt efter behov.

För att få ner skyddet igen måste knappen (se bild) tryckas in samtidigt som nackskyddet trycks ner försiktigt.

Nackskyddet kan justeras i fem olika lägen.

<sup>19</sup> Endast om bilen är utrustad med elmanövrerat säte med minne och elektriskt infällbara backspeglar.

**⚠ VARNING**

Mittplatsens nackskydd skall vara i sitt nedersta läge när mittplatsen inte används. När mittplatsen används skall nackskyddet vara korrekt justerat till passagerarens längd så att det om möjligt täcker hela bakhuvudet.

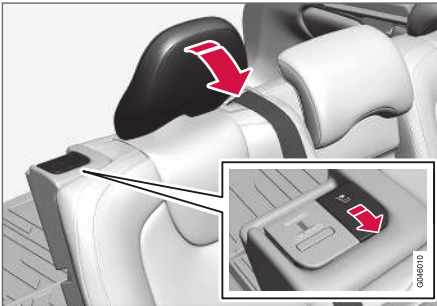
**Manuell nedfällning av yttre nackskydd baksäte**

Dra i spärrhandtaget närmast nackskyddet för att fälla nackskyddet framåt.

Nackskyddet förs tillbaka manuellt.

**⚠ VARNING**

Nackskydden ska vara i låst läge efter uppfällning.

**Fällning av ryggstöd i baksäte****⚠ VIKTIGT**

När ryggstödet ska fällas får baksätets mugghållare inte vara öppen och det får inte finnas något föremål i baksätet. Säkerhetsbältena får inte heller vara kopplade. Risk finns annars att det uppstår skada på baksätets klädsel.

**i OBS**

Framsätena kan behöva skjutas fram och/eller ryggstöden justeras upp för att de bakre ryggstöden ska kunna fällas fram helt.

- Båda delarna kan fällas separat.
- Om hela ryggstödet ska fällas ska de olika delarna fällas var för sig.

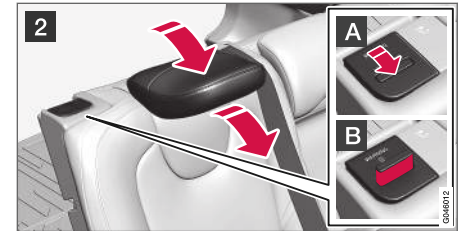
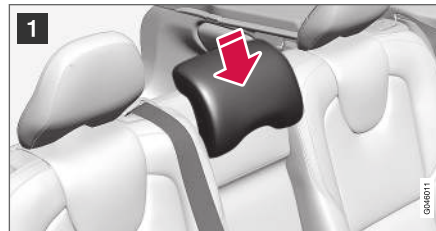

- 1 Om högra delen ska fällas – frigör och justera ner nackskyddet för mittplatsen, se tidigare avsnitt "Nackskydd mittplats bak".
- 2 De yttre nackskydden fälls automatiskt när ryggstöden fälls. Dra upp ryggstödet spärrhandtag **A** och fäll samtidigt fram ryggstödet. En röd indikering vid låsspärren **B** visar att ryggstödet inte längre är spärrat.

**i OBS**

När ryggstöden har fällts ska nackskydden föras framåt något för att inte ta i sittdynan.

Uppfällning sker i omvänd ordning.

**i OBS**

När ryggstödet har fällts tillbaka ska den röda indikeringen inte visas längre. Om den fortfarande visas är ryggstödet inte spärrat.



## ⚠ VARNING

Kontrollera att ryggstöden och nackskydden i baksätet är ordentligt låsta efter uppfällning.

### Relaterad information

- Säten fram (s. 78)
- Säten fram – elmanövrerade (s. 79)

## Ratt

Ratten kan justeras i olika lägen och har reglage för signalhorn, farthållare samt meny-, ljud- och telefonstyrning.

### Inställning

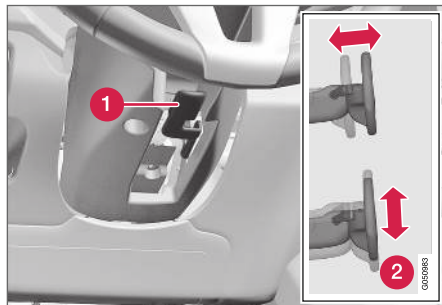

Inställning av ratt.

- 1 Spak – lösgöring av ratt
- 2 Möjliga rattlägen

Ratten kan ställas in i höjd- och djupled:

1. Skjut spaken framåt för att lösgöra ratten.
2. Ställ in ratten i det läge som passar.
3. Dra tillbaka spaken för att fixera ratten. Om det går trögt, tryck lite på ratten samtidigt som spaken förs tillbaka.

## ⚠ VARNING

Ställ in ratten och fixera den innan avfärd. Ratten får aldrig ställas in under färd.

Vid hastighetsberoende servostyrning\* kan rattmotståndet regleras, se Justerbart rattmotstånd\* (s. 176).

### Knappsatser\* och paddlar\*

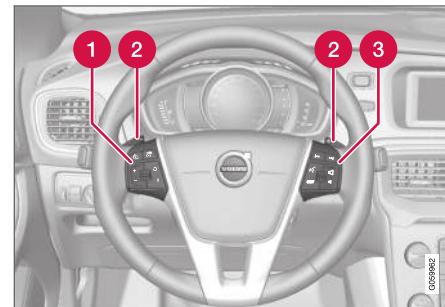

Knappsatser och paddlar i ratten.

- 1 Farthållare\* (s. 183) och Adaptiv farthållare (ACC)\* (s. 192).
- 2 Paddel för manuell växling av automatisk växellåda, se Automatisk växellåda – Geartronic\* (s. 264).
- 3 Ljud- och telefonstyrning, se supplement Sensus Infotainment.

## Signalhorn



Signalhorn.

Tryck på rattens centrum för att signalera.

## Ljusreglage

Med Ljusreglaget aktiveras och justeras yttre belysning. Det används också för att justera display- och instrumentbelysning samt stämmningsljus (s. 95).

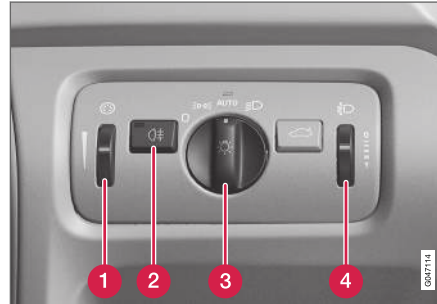

Översikt Ljusreglage.

- 1 Tumhjul för justering av display- och instrumentbelysning samt stämmningsljus\*
- 2 Knapp för dimljus bak
- 3 Vred för belysning vid färd och parkering
- 4 Tumhjul för ljushöjdsreglering

Bil med LED<sup>20</sup>-strålkastare\* har automatisk ljushöjdsreglering och är därför inte utrustad med tumhjulet för ljushöjdsreglering.

## Vredets lägen

| Läge | Innebörd  |
|------|---|
| 0    | Varselljus <sup>A</sup> när bilens elsystem är i nyckelläge II eller motorn är igång.<br>Helljusblink kan användas.   |
|      | Varselljus, sidomarkeringsljus bak och positionsljus när bilens elsystem är i nyckelläge II eller motorn är igång.<br>Sidomarkeringsljus bak och positionsljus när bilen är parkerad <sup>B</sup> .<br>Helljusblink kan användas.   |
| AUTO | Varselljus, sidomarkeringsljus bak och positionsljus i dagsljus när bilens elsystem är i nyckelläge II eller motorn är igång.<br>Halvljus, sidomarkeringsljus bak och positionsljus i svagt dagsljus eller mörker eller när dimljus bak är aktiverat.<br>Funktionen Tunneldetektering (s. 86)* är aktiverad.<br>Funktionen Automatiskt helljus (s. 87)* kan användas. |

<sup>20</sup> Lysdiod (Light Emitting Diode)



| Läge  | Innebörd  |
|---|---|
|   | Helljus kan aktiveras när halvljuset är tätt.<br>Helljusblink kan användas.                                 |
|  | Halvljus, sidomarkeringsljus bak och positionsljus.<br>Helljus kan aktiveras.<br>Helljusblink kan användas. |

A Placerade i eller under stötfångaren fram.

B Även vid stillastående när motorn är igång, förutsatt att vredets läge skiftas till detta läge från annat läge.

Volvo rekommenderar att läge **AUTO** används när bilen körs.

### VARNING

Bilens ljussystem kan inte i alla situationer avgöra när dagsljuset är för svagt eller tillräckligt starkt, t.ex. vid dimma och regn.

Föraren är alltid ansvarig för att bilen framförs med ett trafiksäkert ljus och enligt gällande trafikbestämmelser.

### Display- och instrumentbelysning

Olika display- och instrumentbelysning tänds beroende på nyckelläge, se Nyckellägen – funktioner vid olika nivåer (s. 77).

Displaybelysningen dämpas automatiskt vid mörker – känsligheten ställs in med tumhjulet.

Instrumentbelysningens styrka regleras med tumhjulet.

### Ljushöjdsreglering av strålkastare

Bilens last ändrar strålkastarljusets riktning i höjddled, vilket kan leda till att mötande fordon bländas. Undvik detta genom att justera ljushöjden. Sänk ljuset om bilen lastats tungt.

1. Låt motorn vara igång eller ha bilens elsystem i nyckelläge I.
2. Rulla uppåt/neråt med tumhjulet för att höja/sänka ljushöjden.

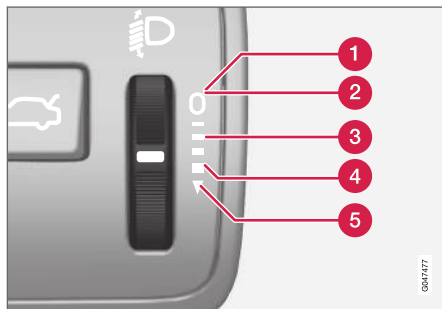

Lägen på tumhjulet för olika lastfall.

- 1 Endast förare
- 2 Förare samt passagerare i passagerarsätet fram
- 3 Personer i alla säten

4 Personer i alla säten samt maximal last i lastutrymmet

5 Förare samt maximal last i lastutrymmet

### Relaterad information

- Positionslys (s. 85)
- Varselljus (s. 85)
- Hel-/halvljus (s. 86)

## Positionsljus

Positionsljus tänds med ljusreglagets vred.

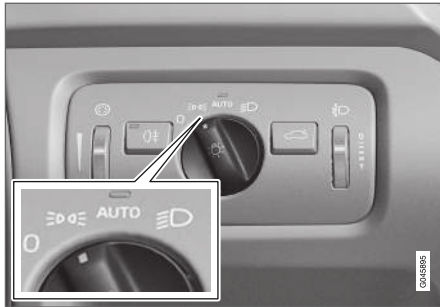

Ljusreglagets vred i läget för positionsljus.

Ställ vredet i läge **P** (nummerskyltsbelysningen tänds samtidigt).

Är bilens elsystem i nyckelläge II eller motorn igång lyser också varselljusen.

När det är mörkt ute och bakluckan öppnas tänds de bakre positionsljusen för att uppmärksamma bakomvarande. Detta sker oavsett vilket läge vredet står i eller vilket nyckelläge bilens elsystem är i.

Vid körning i mer än 30 sekunder i max 10 km/h (ca 6 mph) eller om hastigheten överstiger 10 km/h (ca 6 mph) tänds varselljus och

**Återställ ljusreglage** visas i kombiinstrumentet vilket uppmanar att vrida till annat läge än **P**.

## Relaterad information

- Ljusreglage (s. 83)

## Varselljus

Med ljusreglagets vred i läge **AUTO** samt bilens elsystem i nyckelläge II eller motorn igång, aktiveras varselljuset automatiskt i dagsljus.

### Varselljus under dagtid – DRL



Ljusreglagets vred i läge **AUTO**.

Med ljusreglagets vred i läge **AUTO** aktiveras varselljuset (Daytime Running Lights – DRL) automatiskt när bilen körs i dagsljus. En ljussensor på instrumentpanelens ovansida växlar från varselljus till halvljus vid skymning eller när dagsljuset blir för svagt. Växling till halvljus sker också i det fall dimljus bak aktiveras.



## ⚠ VARNING

Systemet är ett hjälpmedel för att spara energi – det kan inte i alla situationer avgöra när dagsljuset är för svagt eller tillräckligt starkt, t.ex. vid dimma och regn.

Föraren är alltid ansvarig för att bilen framförs med ett trafiksäkert korrekt ljus och enligt gällande trafikbestämmelser.

### Relaterad information

- Hel-/halvljus (s. 86)
- Ljusreglage (s. 83)

## Tunneldetektering\*

Tunneldetekteringen växlar belysningen från varselljus till halvljus när bilen körs in i en tunnel.

Funktionen Tunneldetektering finns i bil med regnsensor\*. Sensorn känner av ingången till en tunnel och ställer om belysningen från varselljus till halvljus. Ca 20 sekunder efter att bilen lämnat tunneln, återgår belysningen till varselljus. Körs bilen in i ännu en tunnel inom denna tid, behålls halvljuset på. På så sätt undviks täta förändringar av bilens ljus.

Observera att ljusreglagets vred måste stå i läge **AUTO** för att tunneldetekteringen ska fungera.

### Relaterad information

- Hel-/halvljus (s. 86)
- Ljusreglage (s. 83)

## Hel-/halvljus

Med ljusreglagets vred i läge **AUTO** samt bilens elsystem i nyckelläge II eller motorn igång, aktiveras halvljuset automatiskt vid dåliga ljusförhållanden.



Rattspak och ljusreglagets vred.

**1** ▶ Läge för helljusblink

**2** ▶ Läge för helljus

## Halvljus

Med vredet i läge **AUTO** aktiveras halvljuset automatiskt vid skymning eller när dagsljuset blir för svagt. Halvljuset aktiveras också automatiskt i det fall dimljus bak är aktiverat.

Med vredet i läge **D** lyser alltid halvljuset när motorn är igång eller när nyckelläge II är aktivt.





## Helljusblink

För rattspaken lätt mot ratten till läget för helljusblink. Helljuset lyser tills spaken släpps.

## Helljus

Helljuset kan aktiveras när vredet står i läge

**AUTO**<sup>21</sup> eller . Aktivera/deaktivera helljuset genom att föra rattspaken mot ratten till ändläget och släppa. Alternativt kan helljuset deaktiveras genom en lätt tryckning av rattspaken mot ratten.

När helljuset är aktiverat lyser symbolen  i kombiinstrumentet.

## Relaterad information

- Aktiva kurvljus\* (s. 89)
- Automatiskt helljus\* (s. 87)
- Ljusreglage (s. 83)
- Strålkastare – anpassning av ljusbild (s. 90)
- Tunneldetektering\* (s. 86)

## Automatiskt helljus\*

Funktionen Automatiskt helljus upptäcker mötande trafiks strålkastarljus eller framförvarande fordons bakljus, och växlar belysningen från helljus till halvljus. Belysningen återgår till helljus när det infallande ljuset upphört.

### Automatiskt helljus – AHB

Automatiskt helljus (Active High Beam – AHB) är en funktion som med en kameran sensor i vindrutans överkant upptäcker mötande trafiks strålkastarljus eller framförvarande fordons bakljus, och då växlar från helljus till halvljus. Funktionen kan också ta hänsyn till gatubelysning.

Belysningen återgår till helljus någon sekund efter det att kameran sensorn inte längre känner av mötande trafiks strålkastarljus eller framförvarande fordons bakljus.

### Aktivering/deaktivering

AHB kan aktiveras då ljusreglagets vred står i läge **AUTO** (förutsatt att funktionen inte har deaktiverats i menysystemet MY CAR, se MY CAR (s. 108)).

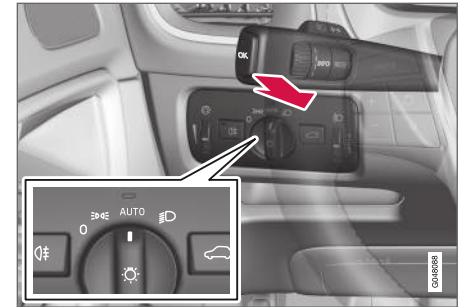



Rattspak och ljusreglagets vred i läge **AUTO**.

Funktionen kan träda in vid mörkerkörning när bilens hastighet är ca 20 km/h (12 mph) eller högre.

Aktivera/deaktivera AHB genom att föra vänster rattspak mot ratten till ändläget och släppa. Deaktivering vid helljus medför att belysningen direkt ställs om till halvljus.

### Bil med analogt kombiinstrument

När AHB är aktiverat lyser symbolen  i instrumentets informationsdisplay.

När helljuset är tätt lyser också symbolen  i kombiinstrumentet.

### Bil med digitalt kombiinstrument

<sup>21</sup> När halvljuset är tätt.

◀ När AHB är aktiverat lyser symbolen  med vitt sken i instrumentets informationsdisplay.

När helljuset är tänd lyser symbolen med blått sken.

### Manuell manövrering

#### **OBS**

Håll vindrutans yta framför kameran sensorn ren avseende is, snö, imma och smuts.

Klistra eller montera ingenting på vindrutans framför kameran sensorn, då det kan reducera eller få ett eller flera av kameran beroende system att sluta fungera.

Om meddelandet **Aktivt helljus Tillfälligt otillgängligt Manövrera manuellt** visas i kombiinstrumentets informationsdisplay måste växling mellan hel- och halvljus göras manuellt. Dock kan ljusreglaget vridas ändå stå i läge

**AUTO**. Detsamma gäller om meddelandet **Vindrutesensorer blockerade Se handbok** och symbolen  visas. Symbolen  slocknar när dessa meddelanden visas.

AHB kan vara tillfälligt otillgängligt t.ex. i situationer med tät dimma eller kraftigt regn. När AHB åter blir tillgängligt, eller vindrutesensorerna inte längre är blockerade, släcks meddelandet och symbolen  tänds.

#### **VARNING**

AHB är ett hjälpmedel för att vid gynnsamma förhållanden använda bästa möjliga ljus.

Föraren är alltid ansvarig för att manuellt växla mellan hel- och halvljus när trafiksituationer eller väderförhållanden kräver det.

#### **VIKTIGT**

Exempel på när manuell växling mellan hel- och halvljus kan krävas:

- vid kraftigt regn eller tät dimma
- vid underkyllt regn
- vid snörök eller snömodd
- vid månsken
- vid körning i svagt upplysta samhällen
- när framförvarande trafik har svag belysning
- om det finns fotgängare på eller vid vägen
- om det finns starkt reflekterande föremål såsom skyltar i närheten av vägen
- när mötande trafiks belysning skymms av t.ex. vägräcken
- när det finns trafik på anslutande vägar
- vid backkrön eller svackor
- i tvära kurvor.

För mer information om kameran sensorns begränsningar, se Kollisionsvarnare\* – kameran sensorns begränsningar (s. 225).

### Relaterad information

- Hel-/halvljus (s. 86)
- Ljusreglage (s. 83)

## Aktiva kurvljus\*

Aktiva kurvljus är konstruerade för att ge maximal belysning i kurvor och korsningar.

Bil med LED<sup>22</sup>-strålkastare\* kan beroende på bilens utrustningsnivå ha aktiva kurvljus.

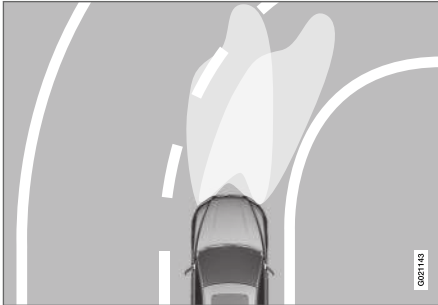

Ljusbild med funktionen deaktiverad (vänster) respektive aktiverad (höger).

LED-strålkastarna kan beroende på bilens utrustningsnivå inkludera funktionen Aktiva kurvljus. De aktiva kurvljusen följer ratt rörelsen för att ge maximal belysning i kurvor och korsningar och därmed ge ökad säkerhet.

Funktionen aktiveras automatiskt vid start av bilen (förutsatt att den inte har deaktiverats i menysystemet MY CAR, se MY CAR (s. 108)).

Vid fel i funktionen lyser symbolen  i kombi-instrumentet samtidigt som informationsdisplayen visar en förklarande text och ytterligare en tänd symbol.

| Symbol  | Meddelande  | Innebörd  |
|---|---|---|
|  | <b>Strålkastarsystem funktionsfel</b><br><b>Service erfordras</b> | Systemet är ur funktion. Uppsök en verkstad om meddelandet kvarstår. Volvo rekommenderar att du kontaktar en auktoriserad Volvo-verkstad. |

Funktionen är endast aktiv i skymning eller mörker och endast när bilen är i rörelse.

Funktionen<sup>23</sup> kan deaktiveras/aktiveras i menysystemet MY CAR, se MY CAR (s. 108).

### Relaterad information

- Hel-/halvljus (s. 86)
- Automatiskt helljus\* (s. 87)
- Ljusreglage (s. 83)

<sup>22</sup> Lysdiod (Light Emitting Diode)

<sup>23</sup> Aktiverad vid leverans från fabrik.

## **Strålkastare – anpassning av ljusbild**

För att inte blända mötande trafik kan halogenstrålkastares ljusbild ställas om för höger- eller vänstertrafik.

### **LED-strålkastare\***

Ingen anpassning av ljusbilden behöver göras. Ljusbilden är utformad på ett sådant sätt att mötande trafik inte bländas.

### **Halogenstrålkastare**

För halogenstrålkastare ställs ljusbilden om genom maskering av strålkastarglas. Ljusbilden blir något sämre.

### **Maskering av strålkastare**

1. Avbilda mallarna A och B för vänsterstyrd bil eller C och D för högerstyrd bil, se senare avsnitt "Mallar för halogenstrålkastare". Mallarna är i skala 1:2. Använd t.ex. en kopieringsmaskin med förstöringsfunktion och kopiera mallarna till 200 %:
  - A = LHD Right (vänsterstyrd, höger glas)
  - B = LHD Left (vänsterstyrd, vänster glas)
  - C = RHD Right (högerstyrd, höger glas)
  - D = RHD Left (högerstyrd, vänster glas)
2. För över mallen till ett självhäftande vattenfast material och klipp ut.

3. Utgå från designlinjerna på strålkastarglasen, se linjer i följande bild. Placera de självhäftande mallarna intill designlinjerna med hjälp av bilden.

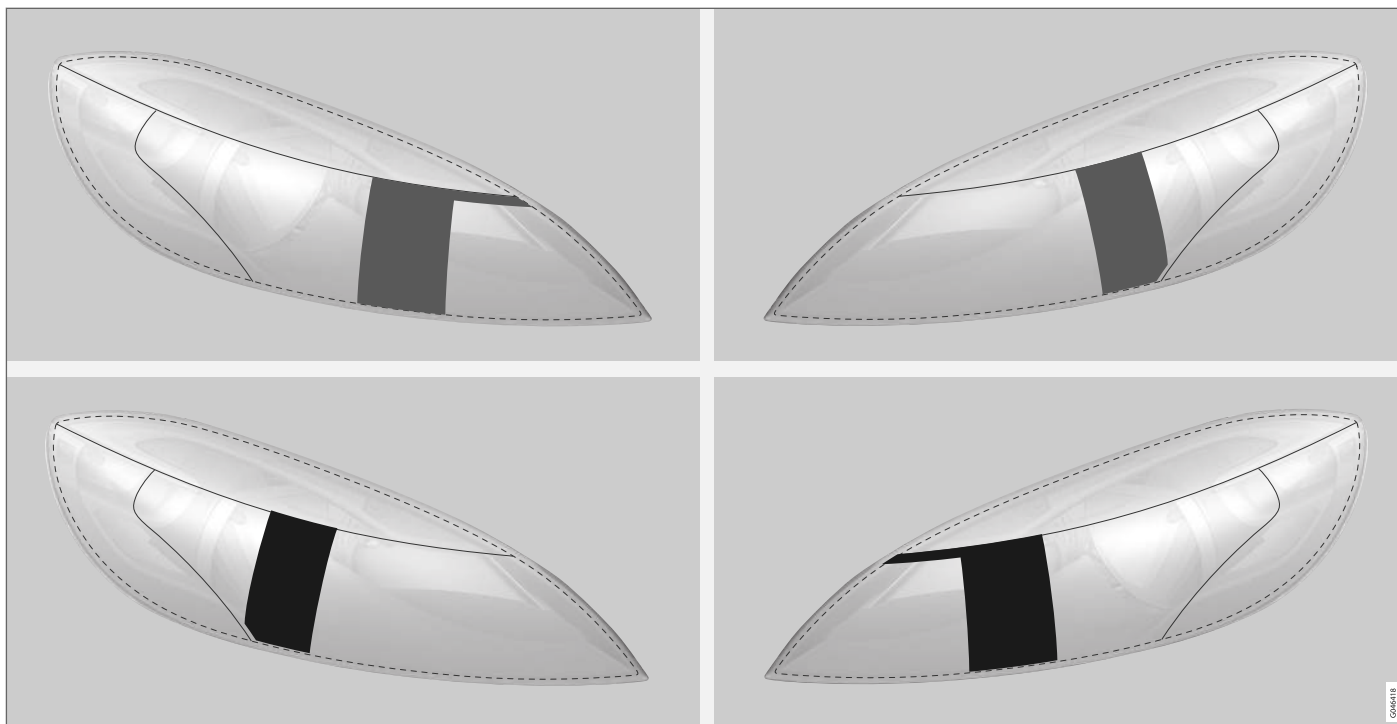

Övre raden: vänsterstyrd bil, mallar A och B. Nedre raden: högerstyrd bil, mallar C och D.

◀ Mallar för halogenstrålkastare

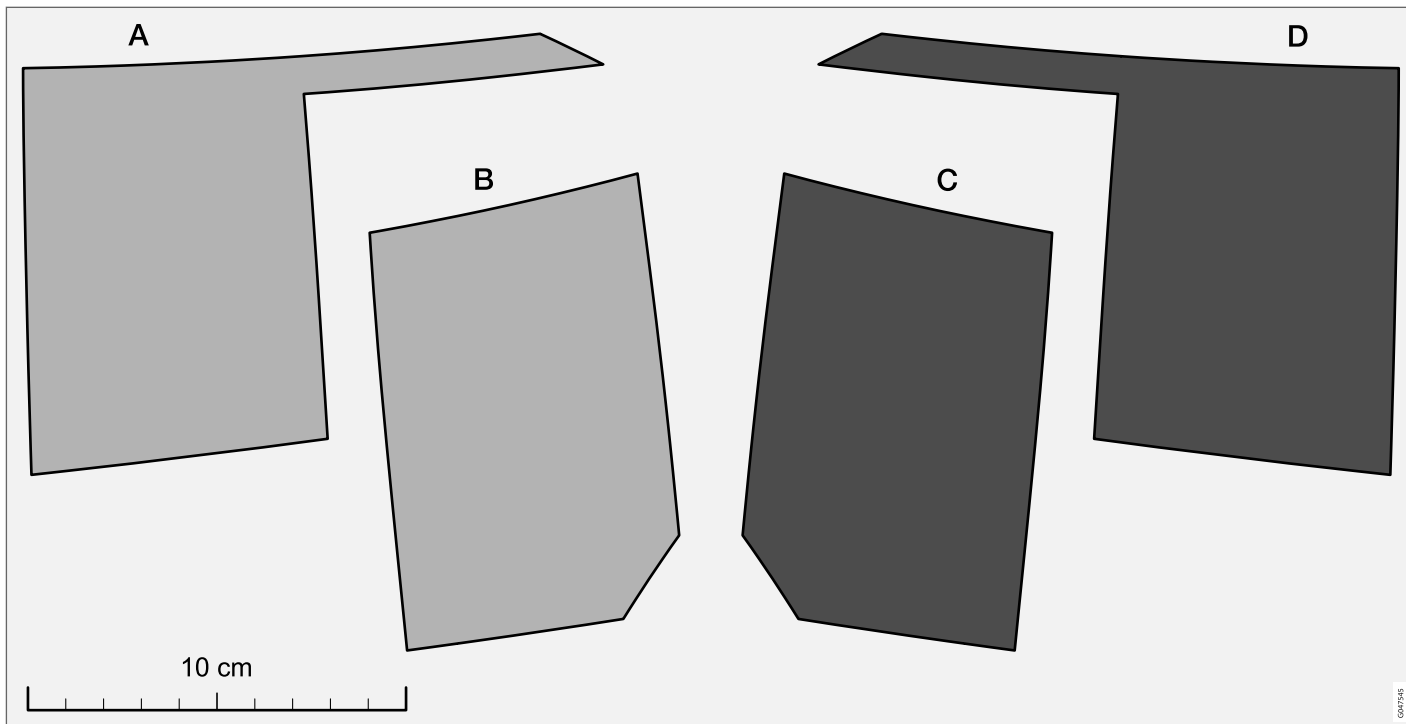

## Dimljus bak

Då sikten är nedsatt på grund av dimma kan dimljus bak användas för att andra trafikanter i ett tidigt skede ska observera framförvarande fordon.

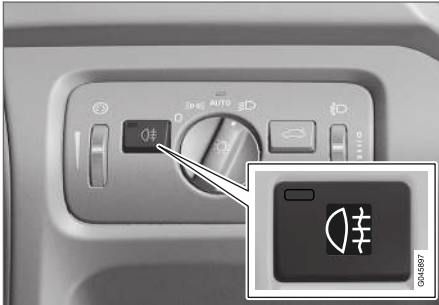

Knapp för dimljus bak.

Dimljus bak består av en lampa på vänster sida i vänsterstyrd bil, på höger sida i högerstyrd bil.

Dimljus bak kan endast tändas när nyckelläge II är aktivt eller motorn är igång samt ljusreglaget vred står i läge **AUTO** eller **☰**.

Tryck på knappen för till/från. Kontrollsymbolen **☰** i kombiinstrumentet och lampan i knappen lyser när dimljus bak är tätt.

Dimljus bak släcks automatiskt vid tryck på **START/STOP ENGINE**-knappen eller när ljusreglets vred ställs i läge **0** eller **☰☰**.

### **i** OBS

Bestämmelser för användning av dimljus bak varierar mellan olika länder.

### Relaterad information

- Ljusreglage (s. 83)

## Bromsljus

Bromsljuset tänds automatiskt vid inbromsning.

Bromsljuset tänds när bromspedalen trycks ner. Dessutom tänds det när något av förarstödsystemen Adaptiv farthållare (s. 192), City Safety (s. 211) eller Kollisionsvarnare (s. 218) bromsar bilen.

### Relaterad information

- Färdbroms – nödbromsljus och automatisk varningsblinkers (s. 281)

## Varningsblinkers

Varningsblinkers varnar andra trafikanter genom att bilens samtliga blinkerlampor blinkar samtidigt när denna funktion är aktiverad.

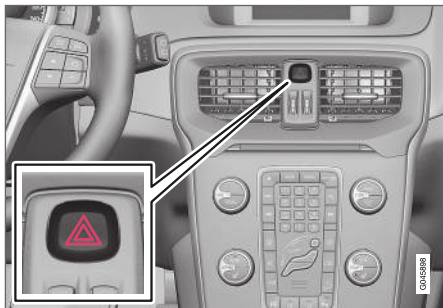

Knapp för varningsblinkers.

Tryck in knappen för att aktivera varningsblinkers. Båda blinkersymbolerna i kombiinstrumentet blinkar när varningsblinkers används.

Varningsblinkers aktiveras automatiskt när bilen bromsats så kraftigt att nödbromsljusen aktiverats och hastigheten understiger ca 10 km/h (6 mph). Varningsblinkers förblir aktiva när man stannat och deaktiveras då automatiskt när man kör iväg igen eller deaktiveras om knappen trycks in.

## Relaterad information

- Blinkers (s. 94)
- Färdbröms – nödbromsljus och automatisk varningsblinkers (s. 281)

## Blinkers

Bilens blinkers manövreras med vänster rattspak. Blinkerlamporna blinkar tre gånger eller kontinuerligt, beroende på hur långt uppåt eller nedåt spaken förs.



Blinkers.

## Kort blinksekvens

- 1 För rattspaken uppåt eller nedåt till första läget och släpp. Blinkerlamporna blinkar tre gånger. Funktionen kan aktiveras/deaktiveras i menysystemet MY CAR, se MY CAR (s. 108).

## Kontinuerlig blinksekvens

- 2 För rattspaken uppåt eller nedåt till yttersta läget.

Spaken stannar i sitt läge och förs tillbaka för hand eller automatiskt av rattträlsen.



## Blinkersymboler

För blinkersymboler, se Kombiinstrument – kontrollsymbolernas innebörd (s. 67).

## Relaterad information

- Varningsblinkers (s. 94)

## Kupébelysning

Kupébelysningen aktiveras/deaktiveras med knappar i reglagen ovanför framsätena och baksätet.



Reglage i takkonsolen för främre läslampor och kupébelysning.

- 1 Läslampa vänster sida
- 2 Kupébelysning (golvbelysning\* och takbelysning) – På/Av
- 3 Automatik för kupébelysning
- 4 Läslampa höger sida

All belysning i kupén kan tändas och släckas manuellt inom 30 minuter från det att:

- motorn har stängts av och bilens elsystem är i nyckelläge **0**
- bilen har låsts upp men motorn har inte startats.

## Främre läsbelysning\*

Läslamporna tänds eller släckts med ett kort tryck på respektive knapp i takkonsolen.

Ljusstyrkan justeras genom att knappen hålls inne.

## Bakre läsbelysning\*



Bakre läsbelysning.

Lamporna tänds eller släckts med ett kort tryck på respektive knapp.

Ljusstyrkan justeras genom att knappen hålls inne.

## Golvbelysning som omgivande ljus\*

För att göra interiören ljusare under färd kan golvbelysningen vara aktiverad i dämpat tillstånd.

Golvbelysningens intensitet kan ändras i menysystemet MY CAR, se MY CAR (s. 108).



#### ◀ **Belysning i framdörrarnas förvaringsfack\***

Belysningen i förvaringsfacken tänds när motorn startar.

#### **Handskfacksbelysning**

Handskfacksbelysningen tänds respektive släcks när luckan öppnas eller stängs.

#### **Makeup-spegelbelysning**

Belysningen till makeup-spegeln (s. 141) tänds respektive släcks då locket öppnas eller stängs.

#### **Belysning i lastutrymme**

Belysningen i lastutrymmet tänds respektive släcks då bakluckan öppnas eller stängs.

#### **Automatik för kupébelysning**

Automatiken är aktiverad när lampan i **AUTO**-knappen lyser.

Kupébelysningen tänds och släcks då enligt nedanstående.

Kupébelysningen tänds och förblir tänd i 30 sekunder om:

- bilen låses upp med fjärrnyckel eller nyckelblad, se Fjärrnyckel – funktioner (s. 153) eller Löstagbart nyckelblad – upplåsning dörr (s. 157)
- motorn stängts av och bilens elsystem är i nyckelläge **0**.

Kupébelysningen släcks när:

- motorn startar
- bilen låses.

Kupébelysningen tänds respektive släcks när en sidodörr öppnas eller stängs.

Den förblir tänd i två minuter om någon av dörrarna är öppna.

Om någon belysning tänds manuellt och bilen låses kommer den att släckas automatiskt efter två minuter.

#### **Stämmningsljus\***

När den vanliga kupébelysningen har slocknat och motorn går lyser en lysdiod i den främre respektive bakre takkonsolen för att ge ett svagt ljus och förhöja stämningen under färd. Ljuset gör det också lättare att under den mörka tiden på dygnet se föremål i förvaringsfack etc. Denna belysning slocknar när motorn stängs av. Ljusets intensitet och färg kan ändras i menysystemet MY CAR, se MY CAR (s. 108).

## **Ledbelysning**

Ledbelysning omfattas av halvljus, positionsljus, lampor i yttre handtag och nummerskyltsbelysning.

En del av exteriörbelysningen kan hållas tänd och fungera som ledbelysning efter att bilen låsts.

1. Ta fjärrnyckeln ur startlåset.
2. För vänster rattspak mot ratten till ändläget och släpp. Funktionen aktiveras på samma sätt som vid helljusblink, se Hel-/halvljus (s. 86).
3. Stig ur bilen och lås dörren.

När funktionen aktiverats lyser halvljus, positionsljus, lampor i yttre handtag och nummerskyltsbelysning.

Tiden för hur länge ledbelysningen ska hållas tänd kan ställas in i menysystemet MY CAR, se MY CAR (s. 108).

#### **Relaterad information**

- Trygghetsbelysning (s. 97)

## Trygghetsbelysning

Trygghetsbelysning omfattas av positionsljus, lampor i yttre backspeglar, nummerskyaltsbelysning, inre takbelysning samt golvbelysning.

Trygghetsbelysningen tänds med fjärrnyckeln, se Fjärrnyckel – funktioner (s. 153), och används för att tända bilens belysning på avstånd.

När funktionen aktiverats med fjärrnyckeln lyser positionsljus, lampor i yttre handtagen, nummerskyaltsbelysning, inre takbelysning samt golvbelysning.

Tiden för hur länge trygghetsbelysningen ska hållas tänd kan ställas in i menysystemet MY CAR, se MY CAR (s. 108).

## Relaterad information

- Ledbelysning (s. 96)

## Torkare och spolare

Torkare och spolare rengör vindrutan och bakrutan. Strålkastarna rengörs med högtrycksspolning.

### Vindrutetorkare<sup>24</sup>

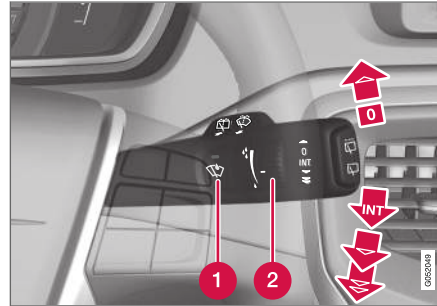

Vindrutetorkare och vindrutespolare.

- 1 Regnsensor, på/av
- 2 Tumhjul, känslighet/frekvens

### Vindrutetorkare av

0 För spaken till läge 0 för att stänga av vindrutetorkarna.

### Enkelsvep

 För spaken uppåt och släpp för att göra ett svep.

### Intervalltorkning

 Ställ in antalet svep per tidsenhet med tumhjulet när intervalltorkning är vald.

### Kontinuerlig torkning

 Torkarna sveper med normal hastighet.

 Torkarna sveper med hög hastighet.

### **!** VIKTIGT

Innan aktivering av torkare – säkerställ att torkarbladen inte är fastfrusna och att eventuell snö eller is på vindrutan (och bakrutan) är bortskrapad.

### **!** VIKTIGT

Använd rikligt med spolärvätska när torkarna rengör vindrutan. Vindrutan ska vara blöt när vindrutetorkarna arbetar.

### Serviceäge torkarblad

För rengöring av vindruta/torkarblad och byte av torkarblad, se Biltvätt (s. 364) och Torkarblad (s. 347).

<sup>24</sup> För byte av torkarblad och serviceäge torkarblad, se Torkarblad (s. 347). För påfyllning av spolärvätska, se Spolärvätska – påfyllning (s. 349).

## « Regnsensor\*

Regnsensor känner av mängden vatten på vindrutan och startar vindrutetorkarna automatiskt. Regnsensorns känslighet justeras med tumhjulet.

När regnsensor är aktiverad tänds en lampa i knappen och regnsensorsymbolen  visas i kombiinstrumentet.

### Aktivera och ställ in känslighet

När regnsensor ska aktiveras måste bilen vara igång eller fjärrnyckeln i läge **I** eller **II** samtidigt som spaken till vindrutetorkarna ska vara i läge **0** alternativt i läge för enkelsvep.

Aktivera regnsensorn genom att trycka på regnsensorknappen . Torkarna gör ett svep.

Om spaken förs uppåt gör torkarna extrasvep.

Vrid tumhjulet uppåt för högre känslighet och nedåt för lägre känslighet. (Ett extra svep görs när tumhjulet vrids uppåt.)

### Deaktivera

Deaktivera regnsensorn genom att trycka på regnsensorknappen  eller för spaken nedåt till ett annat torkarprogram.

Regnsensor deaktiveras automatiskt när fjärrnyckeln tas ur startläset eller fem minuter efter att motorn stängts av.

**!** **VIKTIGT**

Vindrutetorkarna kan starta och skadas vid automattvätt. Stäng av regnsensorn medan bilen är igång eller fjärrnyckeln är i läge **I** eller **II**. Symbolen i kombiinstrumentet och lampan i knappen slocknar.

### Spolning av strålkastare och rutor

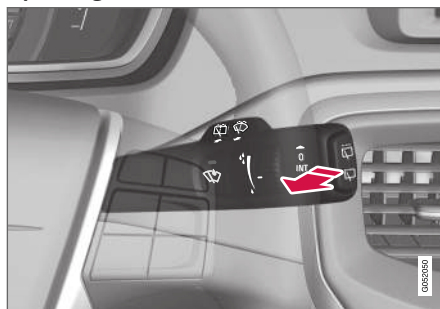

Spolningsfunktion.

### Spolning av vindruta

För spaken mot ratten för att starta vindrute- och strålkastarspolarna.

Efter att spaken släppts gör vindrutetorkarna några extra svep och strålkastarna spolas.

### Högtrycksspolning av strålkastare\*

Högtrycksspolning av strålkastarna konsumerar stora mängder spolarvätska. För att spara vätska

spolas strålkastarna automatiskt vid var femte spolning av vindrutan.

### Reducerad spolning

Då det återstår ca 1 liter spolarvätska i behållaren och meddelandet om att man ska fylla på spolarvätska visas i kombiinstrumentet, stängs tillförseln av spolarvätska till strålkastarna av. Detta för att prioritera rengöring av vindrutan och sikten genom den.

### Torkning och spolning av bakruta

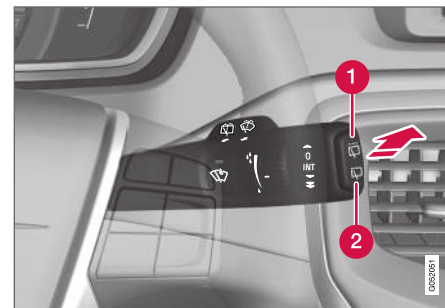

- 1** Bakrutetorkare – intervalltorkning
- 2** Bakrutetorkare – kontinuerlig hastighet

Genom att föra spaken framåt (se pil i bild ovan) startas spolning och torkning av bakrutan.

**i OBS**

Bakrutetorkaren är utrustad med ett överhettningsskydd som gör att motorn stängs av om den blir överhettad. Bakrutetorkaren fungerar igen efter en nedkylningsperiod (30 sekunder eller längre, beroende på värmen i motorn och yttemperaturen).

**Torkare – backning**

Om backväxeln läggs in när de främre vindrutetorkarna är aktiverade, kommer bakrutetorkaren starta intervalltorkningsläge<sup>25</sup>. Funktionen upphör när backväxel läggs ur.

Om bakrutetorkaren redan går med kontinuerlig hastighet, sker ingen förändring.

**i OBS**

På bilar med regnsensor aktiveras bakrutetorkaren vid backning, om sensorn är aktiverad och det regnar.

**Relaterad information**

- Spolarvätska – påfyllning (s. 349)

**Fönsterhissar**

Med förardörrens reglagepanel kan alla fönsterhissar manövreras – med övriga dörrars reglagepaneler manövreras respektive fönsterhiss.

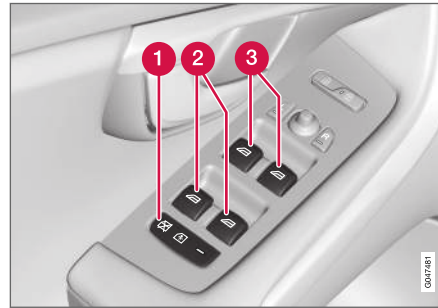

Reglagepanel i förardörr.

- 1 Elektrisk barnsäkerhetsspärr som förhindrar att barn kan öppna dörrar bak inifrån\* och öppna/stänga fönster bak, se Barnsäkerhetsspärr – elektrisk aktivering\* (s. 170).
- 2 Reglage för bakre fönster
- 3 Reglage för främre fönster

**! VARNING**

Kontrollera att inget barn eller andra passagerare kommer i kläm när fönstren stängs från förardörren.

**! VARNING**

Kontrollera att barn eller andra passagerare inte kommer i kläm om/när fönstren stängs med hjälp av fjärrnyckeln.

**! VARNING**

Om det finns barn i bilen – tänk på att alltid bryta strömmen till fönsterhissarna genom att välja nyckelläge **0** och ta sedan med fjärrnyckeln då bilen lämnas. För information om nyckellägen – se Nyckellägen – funktioner vid olika nivåer (s. 77).

<sup>25</sup> Denna funktion (intervalltorkning vid backning) kan stängas av. Uppsök en verkstad. Volvo rekommenderar en auktoriserad Volvoverkstad.

## ◀ Manövrering



Manövrering av fönsterhissar.

**1** Manövrering utan automatik

**2** Manövrering med automatik

Med förardörrens reglagepanel kan alla fönsterhissar manövreras – övriga dörrars reglagepaneler kan endast manövrera respektive fönsterhiss. Endast en reglagepanel i taget kan manövreras.

För att fönsterhissarna ska kunna användas måste nyckelläget vara lägst **I** – se Nyckellägen – funktioner vid olika nivåer (s. 77). Efter motoravstängning kan fönsterhissarna manövreras i några minuter efter att fjärrnyckeln tagits ur – dock inte efter att en dörr har öppnats.

Stängning av fönstren avbryts och fönstret öppnas om något hindrar dess rörelse. Det finns möjlighet att forcera klämskyddet när stängning avbrutits t.ex. vid isbildning. Efter två på varandra

avbrutna stängningar kommer klämskyddet att forceras och automatisk funktion deaktiveras under en kort stund, nu går det att stänga genom att kontinuerligt hålla knappen uppdragen.

### **i** OBS

Ett sätt att minska det pulserande vindljudet då de bakre fönsterrutorna är öppna, är att öppna även de främre fönsterrutorna lite grann.

### Manövrering utan automatik

För något av reglagen lätt uppåt/nedåt. Fönsterhissarna går upp/ner så länge reglaget hålls i position.

### Manövrering med automatik

För något av reglagen uppåt/nedåt till ändläget och släpp sedan. Fönstret körs automatiskt till sitt ändläge.

### Manövrering med fjärrnyckel eller centrallåsknapp

För att manövrera de elektriska fönsterhissarna från utsidan med fjärrnyckeln eller från insidan med centrallåsknappen, se Fjärrnyckel – funktioner (s. 153) eller Låsning/upplåsning – inifrån (s. 165).

## Återställning

Ifall batteriet kopplats bort måste funktionen för automatisk öppning återställas för att fungera korrekt.

1. Dra upp knappens främre del lätt för att hissa upp rutan till sitt ändläge och håll kvar i en sekund.
2. Släpp knappen kort.
3. Dra upp knappens främre del igen i en sekund.

### **!** VARNING

Återställning måste ske för att klämskyddet ska fungera.

## Backspeglar – yttre

De yttre backspeglarnas lägen justeras med inställningsspaken i förardörrens reglage.



Reglage för yttre backspeglar.

### Inställning

1. Tryck på knappen **L** för vänster backspegel eller **R** för höger backspegel. Lampan i knappen lysler.
2. Justera läget med inställningsspaken i mitten.
3. Tryck en gång till på knappen **L** eller **R**. Lampan ska inte längre lysa.

### **⚠ VARNING**

Båda speglarna är krökta för att ge god överblick. Föremål kan synas vara längre bort än vad de i verkligheten är.

### Lagring av inställningar<sup>26</sup>

Inställningarna av backspeglarnas och förarsätets lägen kan för varje fjärrnyckel lagras i bilnyckelminnet\*, se Fjärrnyckel – personalisering\* (s. 151).

### Vinkling av backspegel vid parkering<sup>26</sup>

Backspegeln kan vinklas ner för att exempelvis föraren ska kunna se väggkanten vid parkering.

- Lägg i backväxeln och tryck in knappen **L** eller **R**.

När backväxeln läggs ur återgår backspegeln automatiskt till sitt ursprungliga läge efter ca 10 sekunder, eller tidigare genom att trycka in knappen **L** respektive **R**.

### Automatisk vinkling av backspegel vid parkering<sup>26</sup>

När backväxeln läggs in vinklas backspegeln automatiskt ner för att föraren exempelvis ska kunna se väggkanten vid parkering. När backväxeln läggs ur återgår backspegeln automatiskt till sitt ursprungliga läge efter en stund.

Funktionen kan aktiveras/deaktiveras i menysystemet MY CAR, se MY CAR (s. 108).

### Automatisk infällning vid låsning\*

När bilen låses/låses upp med fjärrnyckeln fälls backspeglarna in/ut automatiskt.

Funktionen kan aktiveras/deaktiveras i menysystemet MY CAR, se MY CAR (s. 108).

### Återställning till neutralläge

Spegel som p.g.a. yttre våld ändrats ur sitt läge måste elektriskt återställas till neutralläge för att den elektriska in-/utfällningen ska fungera korrekt:

1. Fäll in speglarna med knapparna **L** och **R**.
2. Fäll ut dem igen med knapparna **L** och **R**.
3. Upprepa ovanstående procedur vid behov.

Speglarna är nu återställda i neutralläge.

### Elektriskt infällbara backspeglar\*

För parkering/körning i trånga utrymmen kan speglarna fällas in:

1. Tryck ner knapparna **L** och **R** samtidigt (nyckelläge måste vara lägst **I**).
2. Släpp dem efter ca 1 sekund. Speglarna stannar automatiskt i maximalt infällt läge.

Fäll ut speglarna genom att trycka ner **L** och **R** samtidigt. Speglarna stannar automatiskt i utfällt läge.

<sup>26</sup> Endast i kombination med elmanövrerat säte med minne, se Säten fram – elmanövrerade (s. 79).

#### « Trygghetsbelysning och ledbelysning

Lampan på backspeglarna tänds då trygghetsbelysning (s. 97) eller ledbelysning (s. 96) valts.

#### Relaterad information

- Backspegel – inre (s. 103)
- Rutor och backspeglar – eluppvärmning (s. 102)

### Rutor och backspeglar – eluppvärmning

Eluppvärmningen används för att få bort is och imma från vindrutan, bakrutan och de yttre backspeglarna.

#### Eluppvärmd vindruta\*, bakruta och yttre backspeglar

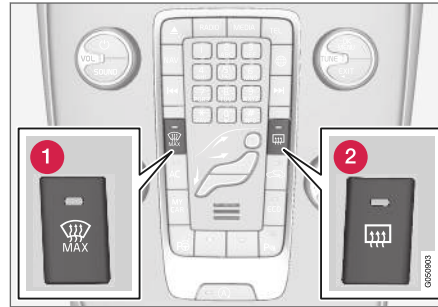

- 1 Eluppvärmning vindruta
- 2 Eluppvärmning bakruta och yttre backspeglar

Funktionen används för att få bort is och imma från vindruta, bakruta och yttre backspeglar.

Ett tryck på respektive knapp startar uppvärmningen. Lampan i knappen visar att funktionen är aktiv. Stäng av uppvärmningen så snart isen/imman är borta för att inte belasta batteriet onödigt mycket. Funktionen stängs dock av automatiskt efter en viss tid.

Se även Avfuktning och avfrostning av vindruta (s. 126).

De yttre backspeglarna och bakrutan avimmas/avisas automatiskt om bilen startas i yttertemperatur lägre än +7 °C. Autoavfrostning kan väljas i menysystemet MY CAR, se MY CAR (s. 108).

Kompassen (s. 104) deaktiveras när den eluppvärmda vindrutan aktiveras. När den eluppvärmda vindrutan deaktiveras, så aktiveras kompassen igen.



## Backspegel – inre

Den inre backspegeln kan bländas av med ett reglage i spegelns underkant. Alternativt bländar backspegeln av automatiskt.

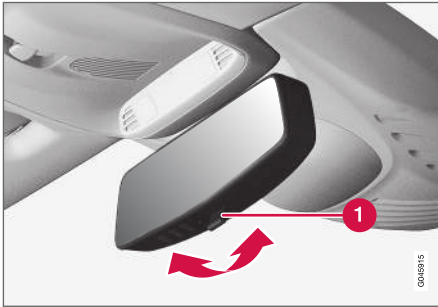

- 1 Reglage för avbländning

## Manuell avbländning

Om starkt ljus kommer in bakifrån kan det reflekteras i backspegeln och blända föraren. Blända av med reglaget för avbländning när bakomvarande ljus stör:

1. Blända av genom att föra reglaget in mot kupén.
2. Återgå till normalt läge genom att föra reglaget mot vindrutan.

## Automatisk avbländning\*

Om starkt ljus kommer bakifrån bländar backspegeln av automatiskt. Reglage för manuell avbländning finns inte på spegel med automatisk avbländning.

I backspegeln finns två sensorer – en framåtriktad och en bakåtriktad – som arbetar tillsammans för att identifiera och eliminera bländande ljus. Den framåtriktade sensorn känner av omgivande ljus, medan den bakåtriktade sensorn känner av ljus från bakomvarande fordonstrålkastare.

### **i** OBS

Skymms sensorerna av t.ex. parkeringstillstånd, transpondrar, solskydd eller objekt i säten eller i lastutrymmet på ett sådant sätt att ljus förhindras att nå sensorerna, reduceras backspegelns avbländningsfunktion.

Endast backspegel med automatisk avbländning kan vara utrustad med kompass (s. 104).

## Relaterad information

- Backspeglar – yttre (s. 101)

## Glastak\*

Glastakets rullgardin kan manövreras med reglaget i takkonsolen.

Glastaket är fast men den elmanövrerade rullgardinen kan manövreras i nyckelläge I eller II med reglaget i takkonsolen. För information om nyckellägen – se Nyckellägen – funktioner vid olika nivåer (s. 77).

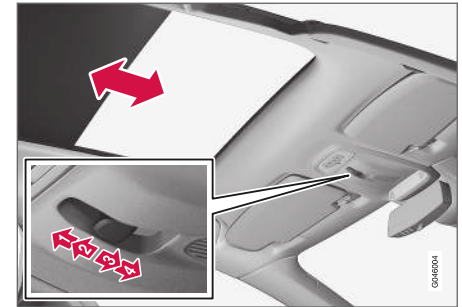

- 1 Automatisk öppning till ändläge
- 2 Manuell öppning tills knappen släpps
- 3 Manuell stängning tills knappen släpps
- 4 Automatisk stängning till ändläge

**! VIKTIGT**

- Undvik att vidröra rullgardinen eftersom den då kan skadas.
- Använd endast reglaget i takkonsolen för att manövrera rullgardinen.

**Kompass\***

I backspegeln övre högra hörn finns en display som visar i vilken kompassriktning bilens front pekar.

**Handhavande**

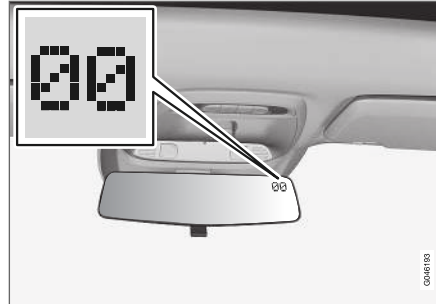

Backspegel med kompass.

Åtta olika riktningar visas med engelsk förkortning: **N** (norr), **NE** (nordost), **E** (öster), **SE** (sydost), **S** (söder), **SW** (sydväst), **W** (väster) och **NW** (nordväst).

Kompassen aktiveras automatiskt när bilen startas eller när nyckelläge II är aktivt, se Nyckellägen – funktioner vid olika nivåer (s. 77). För att deaktivera/aktivera kompassen – tryck in knappen på backspegelns baksida med hjälp av tex. ett gem.

Kompassen deaktiveras när den eluppvärmda vindrutan aktiveras. När den eluppvärmda vindrutan deaktiveras, så aktiveras kompassen igen.

**Kalibrering**

Jordklotet är indelat i 15 magnetiska zoner. Kompassen är inställd för det geografiska område bilen befann sig i vid leverans. Kompassen bör kalibreras om bilen förflyttas flera magnetiska zoner. Gör så här:

1. Stanna bilen på en stor öppen yta som är fri från stålkonstruktioner och högspänningsledningar.
2. Starta bilen.

**i OBS**

För bäst kalibrering – slå av all elektrisk utrustning (klimatanläggning, torkare etc.) och se till att alla dörrar är stängda.

3. Håll knappen på backspegelns undersida intryckt ca 3 sekunder. Numret för aktuell magnetisk zon visas.

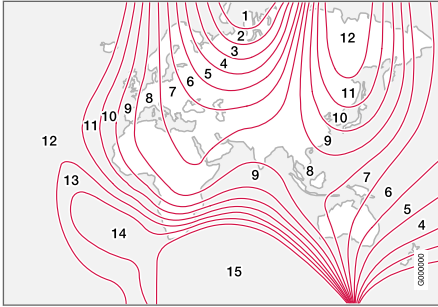

Magnetiska zoner.

4. Tryck upprepade gånger på knappen tills önskad magnetisk zon (1–15) visas, se kartan över magnetiska zoner för kompass.
5. Vänta tills displayen återgår till att visa tecknet **C**, alternativt håll knappen på backspeglens undersida intryckt ca 6 sekunder (använd t.ex. ett gem) tills det att tecknet **C** visas.
6. Kör långsamt i en cirkel med en hastighet av högst 10 km/h (6 mph) tills en kompassriktning visas i displayen, vilket visar att kalibreringen är klar. Kör därefter ytterligare 2 varv för att finjustera kalibreringen.
7. Upprepa ovanstående procedur vid behov.

## Menyhantering – kombiinstrument

Med vänster rattspak styrs de menyer som visas i informationsdisplayen i kombiinstrumentet (s. 62). Vilka menyer som visas är beroende av nyckelläget (s. 77).

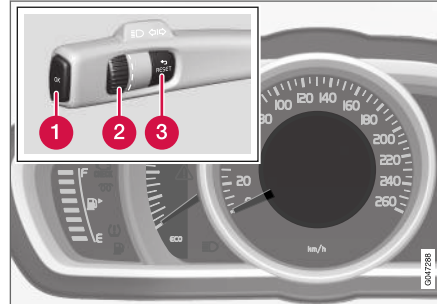

Informationsdisplay (analogt kombiinstrument) och reglage för menyhantering.

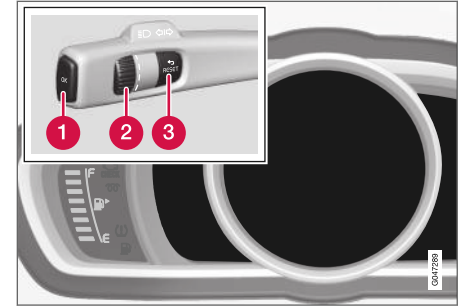

Informationsdisplay (digitalt kombiinstrument) och reglage för menyhantering.

- 1 **OK** – åtkomst av meny samt bekräftar meddelanden och menyval.
- 2 Tumhjul – bläddrar mellan menyval.
- 3 **RESET** – nollställer data i valt färdatorsteg samt "backar" i menystrukturen.

Om meddelande (s. 106) finns måste det bekräftas med **OK** för att menyerna ska visas.

### Relaterad information

- Meddelanden – hantering (s. 107)
- Menyöversikt – analogt kombiinstrument (s. 106)
- Menyöversikt – digitalt kombiinstrument (s. 106)

## Menyöversikt – analogt kombiinstrument

Vilka menyer som visas i kombiinstrumentets informationsdisplay är beroende av nyckelläget (s. 77).

Vissa av nedanstående menyalternativ förutsätter att funktion och hårdvara är installerad i bil.

### Digital hastighet

Parkeringsvärmare\*

Extravärmare\*

### Färdatoralternativ

#### Servicestatus

Oljenivå<sup>27</sup>

Meddelanden (##)<sup>28</sup>

#### AdBlue nivå

### Relaterad information

- Menyhantering – kombiinstrument (s. 105)
- Menyöversikt – digitalt kombiinstrument (s. 106)
- Kombiinstrument (s. 62)

<sup>27</sup> Vissa motorer.

<sup>28</sup> Antal meddelanden anges inom parentes.

<sup>29</sup> Antal meddelanden anges inom parentes.

<sup>30</sup> Vissa motorer.

## Menyöversikt – digitalt kombiinstrument

Vilka menyer som visas i kombiinstrumentets informationsdisplay är beroende av nyckelläget (s. 77).

Vissa av nedanstående menyalternativ förutsätter att funktion och hårdvara är installerad i bil.

Inställningar\*

### Teman

Kontrastläge/Färgläge

### Servicestatus

Meddelanden<sup>29</sup>

Oljenivå<sup>30</sup>

Parkeringsvärmare\*

### Nollställning färdator

#### AdBlue nivå

### Relaterad information

- Menyhantering – kombiinstrument (s. 105)
- Menyöversikt – analogt kombiinstrument (s. 106)
- Kombiinstrument (s. 62)

## Meddelanden

Samtidigt som en varnings-, informations- eller kontrollsymbol tänds, visas ett kompletterande meddelande i informationsdisplayen.

| Meddelande                           | Innebörd  |
|--------------------------------------|---|
| <b>Stanna snarast<sup>A</sup></b>    | Stanna och stäng av motorn. Allvarlig skaderisk – kontakta en verkstad <sup>B</sup> . |
| <b>Stanna motorn<sup>A</sup></b>     | Stanna och stäng av motorn. Allvarlig skaderisk – kontakta en verkstad <sup>B</sup> . |
| <b>Service snarast<sup>A</sup></b>   | Kontakta en verkstad <sup>B</sup> för omgående kontroll av bilen.                     |
| <b>Service erfordras<sup>A</sup></b> | Kontakta en verkstad <sup>B</sup> för kontroll av bilen så snart som möjligt.         |
| <b>Se handbok<sup>A</sup></b>        | Läs ägarmanualen.   |
| <b>Boka tid för service</b>          | Dags att boka service – kontakta en verkstad <sup>B</sup> .                           |

| Meddelande                              | Innebörd  |
|---|---|
| <b>Tid för service</b>                  | Dags för service – kontakta en verkstad <sup>B</sup> . Tidpunkten påverkas av antal körda mil, antal månader sedan senaste service, motorns gångtid och oljekvalitet. |
| <b>Tid för service överskriden</b>      | Följs inte serviceintervall täcker inte garantin eventuellt skadade delar – kontakta en verkstad <sup>B</sup> .   |
| <b>Växellåda Oljebyte erfordras</b>     | Kontakta en verkstad <sup>B</sup> för kontroll av bilen så snart som möjligt.   |
| <b>Växellåda Minskad prestanda</b>      | Växellådan klarar inte full kapacitet. Kör försiktigt tills meddelandet slocknar <sup>C</sup> .<br><br>Vid upprepad visning – kontakta en verkstad <sup>B</sup> .     |
| <b>Växellådan varm Sänk hastigheten</b> | Kör lugnare eller stanna bilen på ett säkert sätt. Lägg ur växeln och låt motorn gå på tomgång tills meddelandet slocknar <sup>C</sup> .                              |

| Meddelande                                       | Innebörd   |
|--|--|
| <b>Växellådan varm Stanna snarast Låt svalna</b> | Kritiskt fel. Stanna genast bilen på ett säkert sätt och kontakta en verkstad <sup>B</sup> .         |
| <b>Tillfälligt avstängd<sup>A</sup></b>          | En funktion har tillfälligt stängts av och återställs automatiskt under körning eller efter omstart. |
| <b>Låg batterispänning Strömsparkläge</b>        | Ljudsystemet avstängt för att spara energi. Ladda batteri.   |

<sup>A</sup> Del av meddelande, visas tillsammans med uppgift om var problem har uppstått.

<sup>B</sup> En auktoriserad Volvoverkstad rekommenderas.

<sup>C</sup> För fler meddelanden rörande automatisk växellåda.

|  <b>VIKTIGT</b> |
|--|
| För att Volvos garanti ska gälla, kontrollera och följ Service- och garantiboken.                |

### Relaterad information

- Meddelanden – hantering (s. 107)
- Menyhäntering – kombiinstrument (s. 105)

## Meddelanden – hantering

Med vänster rattspak kan man bekräfta och bläddra bland meddelanden (s. 106) som visas i kombiinstrumentets informationsdisplay.

Samtidigt som en varnings-, informations- eller kontrollsymbol tänds, visas ett kompletterande meddelande i displayen. Felmeddelande lagras i en minneslista tills felet åtgärdats.

Tryck in **OK** på vänster rattspak för att bekräfta<sup>31</sup> ett meddelande. Bläddra bland meddelanden med tumhjulet (s. 105).

|  <b>OBS</b>  |
|---|
| Om ett varningsmeddelande visas när färd datorn används, måste meddelandet läsas (tryck på <b>OK</b> ) innan den tidigare aktiviteten kan återupptas. |

### Relaterad information

- Menyöversikt – analogt kombiinstrument (s. 106)
- Menyöversikt – digitalt kombiinstrument (s. 106)

<sup>31</sup> Ett meddelande kan bekräftas även med tumhjulet eller **RESET**-knappen.

## MY CAR

MY CAR är en menykälla som hanterar många av bilens funktioner, t.ex. City Safety™, lås och larm, automatisk fläkthastighet, ställa klockan etc.

Vissa funktioner är standard, andra är tillval – utbudet varierar även beroende av marknad.

### Handhavande

Navigering bland menyerna sker med knappar på mittkonsolen eller med rattens högra knappsats\*.

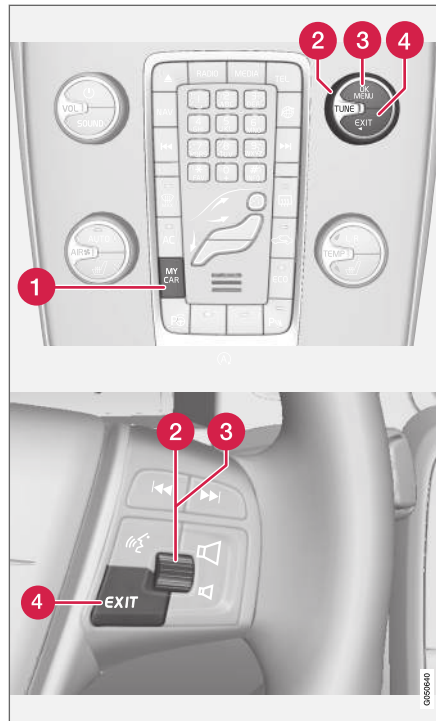

1 **MY CAR** – öppnar menysystemet MY CAR.

- 2 **TUNE** – vrid på vredet i mittkonsolen eller tumhjulet i ratten för att stega upp/ner bland menyalternativ.
- 3 **OK/MENU** – tryck på knappen i mittkonsolen eller tumhjulet i ratten för att välja/bocka i markerat menyalternativ eller lagra vald funktion i minnet.
- 4 **EXIT**

### EXIT-funktioner

Beroende av i vilken funktion markören befinner sig vid ett kort tryck på **EXIT** och på vilken meny-nivå, kan något av följande ske:

- telefonsamtal avisas
- aktuell funktion avbryts
- inmatade tecken raderas
- senast gjorda val ångras
- leder uppåt i menysystemet.

Ett långt tryck på **EXIT** leder till normalvyn för MY CAR eller om man befinner sig i normalvyn till högsta meny-nivån (huvudkällmenyn).

### Menyalternativ och sökvägar

För beskrivning av menyalternativ och sökvägar i MY CAR, se supplement Sensus Infotainment.

## Färddator

Bilens färddator registrerar och beräknar värden som t.ex. körsträcka, bränsleförbrukning och medelhastighet vid körning.

Färddatorns innehåll och utseende varierar beroende av om kombiinstrumentet är analogt eller digitalt:

- Färddator – analogt kombiinstrument (s. 110)
- Färddator – digitalt kombiinstrument (s. 112)



Informationen från färddatorn kan visas i kombiinstrumentets informationsdisplay<sup>32</sup>.

## Trippmätare

Färddatorn har två trippmätare och en vägmätare för total körsträcka.

## Medelförbrukning

Genomsnittlig bränsleförbrukning beräknas från senaste nollställning.

### **i** OBS

Viss avvikelse kan uppstå om en bränsle driven värmare\* har använts.

## Medelhastighet

Genomsnittshastigheten beräknas för avverkad körsträcka sedan senaste nollställning.

## Nuvarande förbrukning

Uppgiften om aktuell bränsleförbrukning uppdateras fortlöpande – ungefär varje sekund. När bilen framförs i låg hastighet visas förbrukningen per tidsenhet – i högre hastighet visas den relaterad till körsträcka.

Olika enheter (km/miles) kan väljas för visning – se avsnitt ned. "Ändra enhet" (s. 109)

## Räckvidd – körsträcka till tom tank

Färddatorn visar ungefärlig sträcka som kan köras med kvarvarande bränslemängd i tanken.

När rubrik **Räckvidd** visar "----" finns ingen garanterad körsträcka kvar.

- Fyll då på bränsle snarast möjligt.

Beräkningen baseras på medelförbrukningen under senast körda 30 km och återstående körbar bränslemängd.

### **i** OBS

Viss avvikelse kan uppstå om körsättet ändras.

Ett ekonomiskt körsätt ger generellt sett en längre körsträcka. För mer information om hur bränsleförbrukningen kan påverkas, se Miljöfilosofi (s. 22).

## Digital hastighetsvisning i annan enhet<sup>33</sup>

Om huvudinstrumentet är graderat i mph visas den motsvarande digitala hastigheten som km/h.

## Ändra enhet

Det går att växla avstånds- och bränsleenhet i menysystemet **MY CAR**, se MY CAR (s. 108).

### **i** OBS

Förutom i Färddatorn, ändras dessa enheter samtidigt även i Volvos navigationssystem\*.

<sup>32</sup> Displayens utseende och visning kan variera beroende av instrumentvariant.

<sup>33</sup> Endast digitalt kombiinstrument och vissa marknader.

#### ◀ Relaterad information

- Färddator – analogt kombiinstrument (s. 110)
- Färddator – digitalt kombiinstrument (s. 112)
- Färddator – färdstatistik\* (s. 114)

### Färddator – analogt kombiinstrument

Information från färddatorn kan visas i kombiinstrumentet och manövreras med reglagen på vänster rattspak och med kombiinstrumentets meny.

Kontroll och inställningar kan göras direkt efter att kombiinstrumentet automatiskt tänds upp i samband med upplåsning. Om inget av reglagen påverkas inom ca 30 sekunder efter öppnad förardörr, släcks instrumentet varefter antingen nyckelläge II eller motorstart krävs för att kunna manövrera färddatorn.

#### **i** OBS

Om ett varningsmeddelande visas när Färddatorn används måste meddelandet först kvitteras innan färddatorn kan aktiveras igen.

- Kvittera meddelandet med ett kort tryck på blinkerspakens **OK**-knapp.

### Reglage

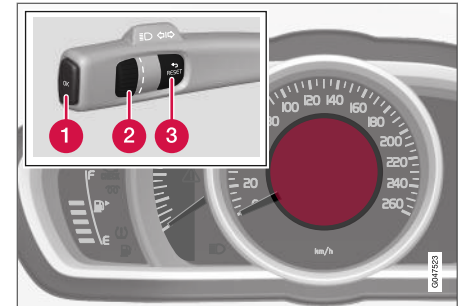

Informationsdisplay och reglage.

- 1 OK** – öppnar kombiinstrumentets meny, bekräftar meddelanden eller menyval.
- 2 Tumhjul** – bläddrar mellan menyval eller färdatoralternativ.
- 3 RESET** – nollställer aktuell trippmätare eller backar ut ur menystrukturen.

### Färddatoralternativ

Välj vilken färddata som ska visas i kombiinstrumentet:

1. För att säkerställa att inget reglage befinner sig mitt i en sekvens – nollställ dem först med två tryck på **RESET**.
2. Vrid på tumhjulet för att bläddra mellan alternativen och stanna på önskad rubrik.



Färddatorns visning i kombiinstrumentet kan skiftas till ett annat alternativ när som helst under färden. Ett av alternativen innebär att ingen färddata visas.

| Färddatorrubrik i kombiinstrumentet | Information  |
|-------------------------------------|--|
| Trippmätare <b>T1 och miltal</b>    | <ul style="list-style-type: none"> <li>Långt tryck på <b>RESET</b> nollställer trippmätare T1.</li> </ul>        |
| Trippmätare <b>T2 och miltal</b>    | <ul style="list-style-type: none"> <li>Långt tryck på <b>RESET</b> nollställer trippmätare T2.</li> </ul>        |
| <b>Räckvidd</b>                     | För mer information – se avsnittet "Räckvidd – körsträcka till tom tank" (s. 109).                               |
| <b>Bränsleförbrukning</b>           | Aktuell förbrukning.   |
| <b>Medelhastighet</b>               | <ul style="list-style-type: none"> <li>Långt tryck på <b>RESET</b> nollställer <b>Medelhastighet</b>.</li> </ul> |
| Ingen färddatorinformation.         | Detta alternativ visar en tom display och markerar även början/slutet på loopen.                                 |

### Nollställa färddata

- Vrid på tumhjulet och stanna på färddatorrubriken som ska nollställas: **T1 och miltal, T2 och miltal** eller **Medelhastighet**.
- Ett långt tryck på **RESET** nollställer värdet för vald rubrik.  
Varje rubrik måste nollas individuellt.

### Funktioner i kombiinstrumentets meny

Öppna kombiinstrumentets meny för att aktivera valbara rubriker i färddatorn.

- Tryck på **OK**.
- Bläddra mellan menyvalen med tumhjulet och välj **Färddatoralternativ**.
- Markera önskade alternativ. Symbolerna för redan valda alternativ är vita och försedda med en "bock" – övriga är grå och saknar "bock".
- Avsluta med två tryck på **RESET** efter utförd kontroll/justering.

### Relaterad information

- Färddator (s. 109)
- Färddator – färdstatistik\* (s. 114)

## Färddator – digitalt kombiinstrument

Informationen från färddatorn kan visas i kombiinstrumentet och manövreras med reglagen på vänster rattspak och med kombiinstrumentets meny.

Kontroll och inställningar kan göras direkt efter att kombiinstrumentet automatiskt tänds upp i samband med uppläsning. Om inget av färddatorns reglage påverkas inom ca 30 sekunder efter öppnad förardörr, släcks instrumentet varefter antingen nyckelläge II eller motorstart krävs för att kunna manövrera färddatorn.

### **i** OBS

Om ett varningsmeddelande visas när Färddatorn används måste meddelandet först kvitteras innan färddatorn kan aktiveras igen.

- Kvittera meddelandet med ett kort tryck på blinkerspakens **OK**-knapp.

## Reglage

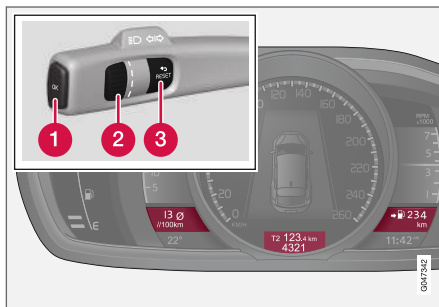

Tre färddatoralternativ kan visas samtidigt – en i vardera "fönster".

- 1 OK** – öppnar kombiinstrumentets meny, bekräftar meddelanden eller menyval.
- 2 Tumhjul** – bläddrar mellan menyval eller färddatoralternativ.
- 3 RESET** – nollställer aktuell trippmätare eller backar ut ur menystrukturen.

## Färddatoralternativ

Välj vilken färddata som ska visas i kombiinstrumentet:

1. För att säkerställa att inget reglage befinner sig mitt i en sekvens – nollställ dem först med två tryck på **RESET**.
2. Vrid på tumhjulet för att bläddra mellan rubrikkombinationerna.
3. Stanna på önskad kombination för konstant visning av denna färddata i kombiinstrumentet.

Färddatorns visning i kombiinstrumentet kan skiftas till ett annat alternativ när som helst under färden. Ett av alternativen innebär att ingen färddata visas.

| Rubrikkombinationer   |                                 |                          | Information   |
|-----------------------|---------------------------------|--------------------------|---|
| Medelförbrukning      | Trippmätare T1 + Mätarställning | Medelhastighet           | • Långt tryck på <b>RESET</b> nollställer trippmätare T1. |
| Nuvarande förbrukning | Trippmätare T2 + Mätarställning | Körsträcka till tom tank | • Långt tryck på <b>RESET</b> nollställer trippmätare T2. |

| Rubrikkombinationer   |                             |                       | Information  |
|-----------------------|-----------------------------|-----------------------|--|
| Nuvarande förbrukning | Mätarställning              | km/h◊mph <sup>A</sup> | km/h◊mph – "Omvänd digital hastighetsvisning", se Färddator (s. 109).                                  |
|                       | Ingen färddatorinformation. |                       | Detta alternativ släcker samtliga färddatorns tre displayer och markerar även början/slutet på loopen. |

<sup>A</sup> Endast vissa marknader.

## Nollställa färddata

### Trippmätare

1. Vrid på tumhjulet och stanna på rubrikkombinationen med trippmätaren som ska nollställas.
2. Ett långt tryck på **RESET** nollställer värdet för vald rubrik.

### Medelhastighet och medelförbrukning

1. Tryck på **OK** för att öppna kombiinstrumentets meny.
2. Bläddra till menyvalet **Nollställning färddator** med tumhjulet och bekräfta med **OK**.
3. Välj att nollställa medelförbrukning, medelhastighet eller att nollställa båda och bekräfta valet med **OK**.
4. Avsluta med ett tryck på **RESET**.

### Relaterad information

- Färddator (s. 109)
- Färddator – färdstatistik\* (s. 114)

## Färdator – färdstatistik\*

Färdstatistik från färdatorn kan visas i mittkonsolens bildskärm och ger en grafisk översikt över bränsleförbrukningen.

### Funktion

- Öppna menysystemet MY CAR (s. 108) och välj **Färdstatistik** för att se stapeldiagram.

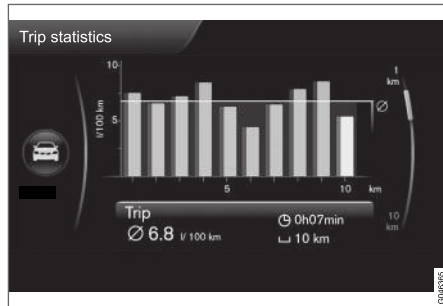

Färdstatistik<sup>34</sup>.

Varje stapel symboliserar 1 km eller 10 km körd sträcka, beroende av vald skala – stapeln längst till höger visar värdet för aktuell pågående kilometer eller 10 km.

Med **TUNE**-ratten kan skalan för varje stapel skiftas mellan 1 km och 10 km – markören längst till höger skiftar läge mellan uppe och nere relaterat vald skala.

## Inställningar

Olika inställningar kan göras i menysystemet **MY CAR – Färdstatistik**.

- **Nollställ då bilen har varit avstängd i minst 4h** – markera i rutan med **ENTER** och backa ut ur menyn med **EXIT**. Med detta alternativ markerat raderas all statistik automatiskt efter avslutad körning och bilen har stått stilla mer än 4 timmar. Vid påföljande motorstart börjar färdstatistiken om från noll.
- **Påbörja ny resa** – med **ENTER** raderas all tidigare statistik, backa ut ur menyn med **EXIT**. Om en ny körcykel ska påbörjas innan 4 timmar förflutit måste aktuell period först raderas manuellt med detta alternativ.

Se även information om Eco guide (s. 66).

## Relaterad information

- Färdator (s. 109)
- Färdator – analogt kombiinstrument (s. 110)
- Färdator – digitalt kombiinstrument (s. 112)

<sup>34</sup> Bilden är schematisk – layout kan variera beroende av uppdaterad mjukvara och marknad.

KLIMAT

## Allmänt om klimat

Bilen är utrustad med elektronisk klimatreglering. Klimatanläggningen kyler eller värmer samt avfuktar luften i kupén.

Det finns två olika klimatanläggningar:

- Elektronisk temperaturkontroll (ETC) (s. 122)
- Elektronisk klimatanläggning (ECC) (s. 121)

### **i** OBS

Luftkonditioneringen (AC) (s. 125) kan stängas av, men för bästa möjliga klimatkomfort i kupén och undvikande av imma på rutorna bör den alltid vara påslagen.

## Att tänka på

- För att luftkonditioneringen ska fungera optimalt bör sidofönster vara stängda.
- Genomvädringsfunktionen (s. 165) öppnar/stänger alla sidofönster samtidigt och kan användas exempelvis för att snabbt vädra ur bilen vid varmt väder.
- Sopa bort is och snö från luftintaget till klimatanläggningen (spalten mellan huv och vindruta).
- Vid varm väderlek kan kondensvatten från luftkonditioneringen droppa under bilen. Detta är normalt.

- När motorn behöver maximal kraft, t.ex. vid fullgasacceleration, kan luftkonditioneringen tillfälligt stängas av. Det kan då uppstå en tillfällig temperaturökning i kupén.
- För att ta bort imma på fönstrens insida ska defrosterfunktionen (s. 126) användas i första hand. För att minska risken för uppkomst av imma ska fönstren hållas rena och putsas med vanligt fönsterputsmedel.

## Bilar med Start/Stop\*

Vid auto-stoppad (s. 268) motor kan viss utrustning få sin funktion tillfälligt reducerad, t.ex. klimatanläggningens fläkthastighet (s. 124).

## Bilar med ECO\*

När funktionen ECO (s. 276) aktiveras kan viss utrustning få sin funktion tillfälligt reducerad eller avstängd, t.ex. luftkonditioneringen (s. 125).

### **i** OBS

Vid aktivering av ECO-funktionen ändras några parametrar i klimatsystemets inställningar och några el-förbrukares funktioner reduceras. Vissa inställningar kan återställas manuellt, men full funktionalitet återfås endast genom att avaktivera ECO-funktionen.

## Relaterad information

- Faktisk temperatur (s. 117)
- Sensorer – klimat (s. 117)

- Menyinställningar – klimat (s. 119)
- Luftdistribution i kupé (s. 119)
- Luftkvalitet (s. 117)
- Eluppvärmda framsäten\* (s. 123)
- Eluppvärmt baksäte\* (s. 123)

## Faktisk temperatur

Temperaturen som väljs i kupén motsvarar den fysiska upplevelsen med hänsyn tagen till yttertemperatur, lufthastighet, luftfuktighet, solinstrålning etc. som för tillfället råder i och kring bilen.

I systemet finns en solsensor (s. 117) som känner av på vilken sida solen skiner in i kupén.

Detta medför<sup>1</sup> att temperaturen kan skilja mellan höger och vänster luftmunstycken trots att regleringen är inställd på samma temperatur på båda sidor.

### Relaterad information

- Allmänt om klimat (s. 116)
- Temperaturreglering i kupé (s. 125)

## Sensorer – klimat

Klimatanläggningen har ett antal sensorer till hjälp för att reglera temperaturen (s. 117) i bilen.

- Solsensorn sitter på instrumentpanelens ovansida.
- Temperatursensorn för kupén sitter nedanför klimatpanelen.
- Yttertemperatursensorn sitter i yttre backspegel.

### OBS

Täck inte över eller blockera sensorerna med klädesplagg eller andra föremål.

### Relaterad information

- Allmänt om klimat (s. 116)

## Luftkvalitet

Interiören i kupén är utformad för att vara trivsamt och behagligt, även för kontaktallergiker och astmatiker.

- Kupéfilter (s. 118)
- Material i kupén (s. 119)
- Clean Zone Interior Package (CZIP) (s. 118)\*
- Interior Air Quality System (IAQS) (s. 118)\*

### Relaterad information

- Allmänt om klimat (s. 116)

<sup>1</sup> Gäller endast ECC.

## Luftkvalitet – kupéfilter

All luft som kommer in i bilens kupé renas med ett filter.

Filtret måste bytas med jämna mellanrum. Följ Volvos serviceprogram för rekommenderat bytesintervall. Vid körning i starkt förorenad miljö kan filtret behöva bytas oftare.

### **i** OBS

Det finns olika typer av kupéfilter. Se till att rätt filter monteras.

## Relaterad information

- Luftkvalitet (s. 117)

## Luftkvalitet – Clean Zone Interior Package (CZIP)\*

CZIP omfattar en serie modifieringar som håller kupén ännu renare från allergi- och astmaframkallande substanser.

Följande ingår:

- En utbyggd fläktfunktion som innebär att fläkten startar när bilen öppnas med fjärrnyckeln. Fläkten fyller då kupén med friskluft. Funktionen startar vid behov och stängs av automatiskt efter en stund eller då en av dörrarna till kupén öppnas. Tidsintervallet under vilket fläkten går minskar successivt på grund av minskat behov fram tills bilen är 4 år.
- Luftkvalitetssystemet IAQS (s. 118) är ett helautomatiskt system som renar luften i kupén från luftföroreningar som partiklar, kolväten, kväveoxider och marknära ozon.

## Relaterad information

- Allmänt om klimat (s. 116)
- Luftkvalitet (s. 117)

## Luftkvalitet – IAQS\*

Luftkvalitetssystemet IAQS avskiljer gaser och partiklar så att halten av lukter och föroreningar i kupén reduceras.

Om utomhusluften är förorenad stängs luftintaget för att stänga ute kolväten, kväveoxider och marknära ozon. Luften återcirkuleras i kupén.

Det är möjligt att aktivera/deaktivera funktionen i menysystemet MY CAR. För beskrivning av menysystemet, se MY CAR (s. 108).

### **i** OBS

För bästa luft i kupén bör luftkvalitetssensorn alltid vara inkopplad.

I kallt klimat är den automatiska återcirkulationen begränsad för att undvika imbildning.

## Relaterad information

- Allmänt om klimat (s. 116)
- Luftkvalitet (s. 117)
- Luftkvalitet – Clean Zone Interior Package (CZIP)\* (s. 118)



## Luftkvalitet – material

Utprovade material har utvecklats för att minimera dammängden i kupén och bidra till att kupén blir lättare att hålla ren.

Mattorna i både kupén och lastutrymmet är löstagbara och lätta att ta ur och göra rena. Använd rengöringsmedel och bilvårdsprodukter som rekommenderas av Volvo för att rengöra interiören (s. 367).

## Relaterad information

- Luftkvalitet (s. 117)

## Menyinställningar – klimat

Det är möjligt att aktivera/deaktivera eller ändra grundinställning för fyra av klimatanläggningens funktioner via mittkonsolen.

- Fläktnivå vid automatisk klimatreglering\* (s. 124).
- Återcirkulationstimer (s. 127).
- Automatisk start av bakrutedefroster (s. 102).
- Luftkvalitetssystem\* (s. 118).

Klimatanläggningens funktioner kan via menysystemet i MY CAR återställas till grundinställningen. För beskrivning av menysystemet, se MY CAR (s. 108).

## Relaterad information

- Allmänt om klimat (s. 116)

## Luftdistribution i kupé

Den inkommande luften fördelas genom ett antal olika munstycken i kupén.

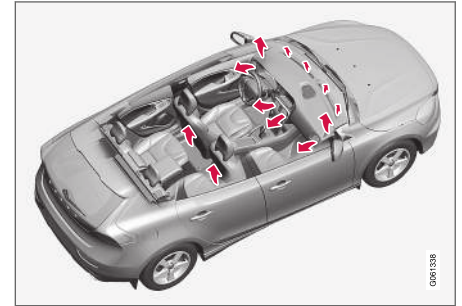

I **AUTO**-läget\* sker luftdistributionen helt automatiskt.

Vid behov går den att styra manuellt, se luftfördelningstabellen (s. 128).

## ◀ Ventilationsmunstycken i instrumentpanel

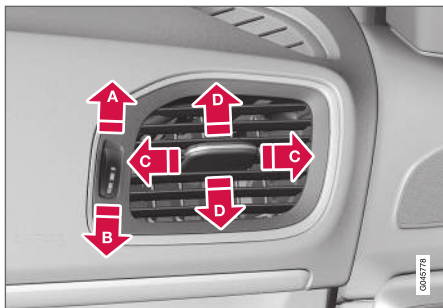

- A** Öppet
- B** Stängt
- C** Riktning av luftströmmen i sidled
- D** Riktning av luftströmmen i höjddel

Om munstyckena riktas mot sidofönstren kan imma elimineras.

### **i** OBS

Tänk på att små barn kan vara känsliga för luftströmmar och drag.

## Luftfördelning

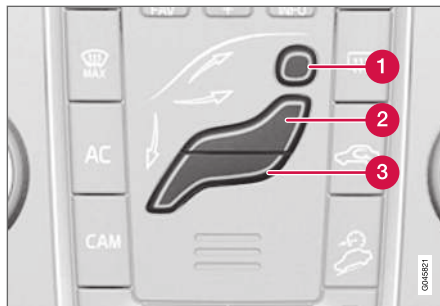

- 1** Luftfördelning – defroster vindruta
- 2** Luftfördelning – ventilationsmunstycke instrumentpanel
- 3** Luftfördelning – ventilation golv

Figuren utgörs av tre knappar. Vid tryck på knapparna tänds i bildskärmen (se bilden nedan) motsvarande figur och en pil framför respektive del av figuren som visar vilken luftfördelning som är vald. För mer information, se luftfördelningstabellen (s. 128).



Vald luftfördelning visas i mittkonsolens bildskärm.

### Relaterad information

- Allmänt om klimat (s. 116)
- Autoreglering (s. 124)
- Luftdistribution – återcirkulation (s. 127)

## Elektronisk klimatanläggning – ECC\*

ECC (Electronic Climate Control) håller den temperatur som väljs i kupén och kan ställas in separat för förar- och passagerarsidan.

Med autofunktionen regleras temperatur, luftkonditionering, fläkthastighet, återcirkulation och luftfördelning automatiskt.

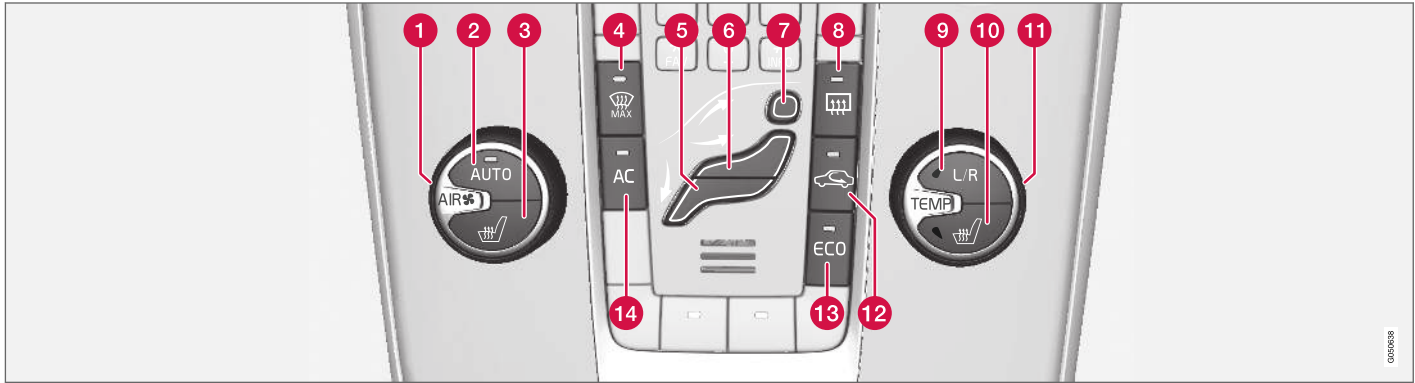

- |   |  |   |
|---|--|---|
| <b>1</b> Fläkt (s. 124)   | <b>7</b> Luftfördelning – defroster vindruta                             | <b>13</b> ECO* (s. 276)                                 |
| <b>2</b> <b>AUTO</b> – Automatisk klimatreglering (s. 124)      | <b>8</b> Eluppvärmd bakruta och yttre backspeglar (s. 102)               | <b>14</b> <b>AC</b> – Luftkonditionering på/av (s. 125) |
| <b>3</b> Eluppvärmt framsäte (s. 123), vänster sida             | <b>9</b> Inställning vänster/höger sida för temperaturreglering (s. 125) |   |
| <b>4</b> Eluppvärmd vindruta* och max. defroster (s. 126)       | <b>10</b> Eluppvärmt framsäte (s. 123), höger sida                       |   |
| <b>5</b> Luftfördelning (s. 119) – ventilation golv             | <b>11</b> Temperaturreglering (s. 125)                                   |   |
| <b>6</b> Luftfördelning – ventilationsmunstycke instrumentpanel | <b>12</b> Återcirkulation (s. 127)                                       |   |

### Relaterad information

- Allmänt om klimat (s. 116)

## Elektronisk temperaturkontroll – ETC

Med ETC (Electronic Temperature Control) regleras temperaturen automatiskt medan luftdistribution och fläkthastighet sköts manuellt.

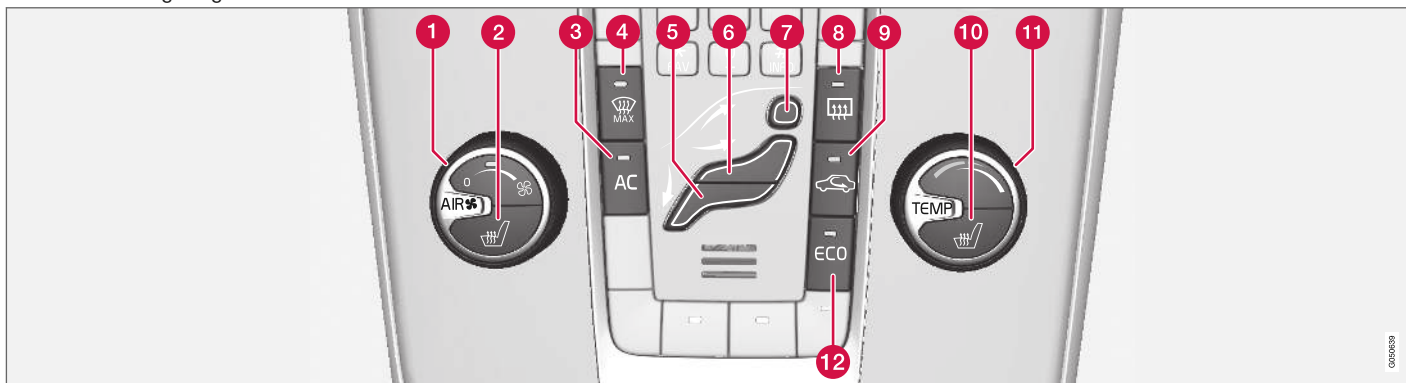

- |  |  |
|--|--|
| <ul style="list-style-type: none"> <li>❶ Fläkt (s. 124)</li> <li>❷ Eluppvärmt framsäte (s. 123), vänster sida</li> <li>❸ AC – Luftkonditionering på/av (s. 125)</li> <li>❹ Eluppvärmd vindruta och max. defroster*</li> <li>❺ Luftfördelning (s. 119) – ventilation golv</li> <li>❻ Luftfördelning – ventilationsmunstycke instrumentpanel</li> <li>❼ Luftfördelning – defroster vindruta</li> </ul> | <ul style="list-style-type: none"> <li>❽ Eluppvärmd bakruta och yttre backspeglar (s. 102)</li> <li>❾ Återcirkulation (s. 127)</li> <li>❿ Eluppvärmt framsäte (s. 123), höger sida</li> <li>⓫ Temperaturreglering (s. 125)</li> <li>⓫ ECO* (s. 276)</li> </ul> |
|--|--|

### Relaterad information

- Allmänt om klimat (s. 116)

## Eluppvärmda framsäten\*

Framsätens uppvärmning har tre lägen för att öka komforten för förare och passagerare när det är kallt.

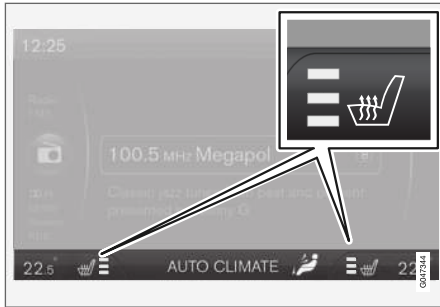

Aktuell värmenivå visas i mittkonsolens bildskärm.



Tryck upprepade gånger på knappen för att skifta mellan de olika nivåerna eller stänga av funktionen.

Tre värmenivåer som ger olika uppvärmningseffekt finns:

- Högsta värmenivån – tre orange fält lyser i mittkonsolens bildskärm (se bilden ovan).
- Lägre värmenivån – två orange fält lyser i bildskärmen.

- Lägst värmenivån – ett orange fält lyser i bildskärmen.
- Stäng av värmen – inget fält lyser.

### VARNING

Eluppvärmt säte ska inte användas av personer som har svårt att uppfatta temperaturökning på grund av känselbortfall eller av någon anledning har svårigheter att hantera reglaget för det eluppvärmda sätet. I annat fall kan brännskada uppstå.

### Relaterad information

- Allmänt om klimat (s. 116)
- Eluppvärmt baksäte\* (s. 123)

## Eluppvärmt baksäte\*

Uppvärmningen av baksätets ytterpositioner har tre lägen för att öka komforten för passagerare när det är kallt.



Aktuell värmenivå visas i tryckknappens lampor:

Tryck upprepade gånger på knappen för att skifta mellan de olika nivåerna eller stänga av funktionen.

Tre värmenivåer som ger olika uppvärmningseffekt finns:

- Högsta värmenivån – tre lampor lyser.
- Lägre värmenivån – två lampor lyser.
- Lägst värmenivån – en lampa lyser.
- Stäng av värmen – ingen lampa lyser.



## ⚠ VARNING

Eluppvärmt säte ska inte användas av personer som har svårt att uppfatta temperaturökning på grund av känselbortfall eller av någon anledning har svårigheter att hantera reglaget för det eluppvärmda sätet. I annat fall kan brännskada uppstå.

### Relaterad information

- Allmänt om klimat (s. 116)
- Eluppvärmda framsäten\* (s. 123)

## Fläkt

Fläkten bör alltid vara aktiverad, detta för att undvika isma på rutorna.

### ⓘ OBS

Om fläkten är helt avstängd kopplas luftkonditioneringen inte in – vilket kan ge risk för isma på rutorna.

### Med ECC\*



Vrid vredet för att öka eller minska fläkthastigheten, **AUTO** kopplas ur. Om **AUTO** väljs regleras fläkthastigheten automatiskt (s. 124) – tidigare inställd fläkthastighet kopplas ur.

### Med ETC



Vrid vredet för att öka eller minska fläkthastigheten.

### Relaterad information

- Allmänt om klimat (s. 116)
- Elektronisk klimatanläggning – ECC\* (s. 121)
- Elektronisk temperaturkontroll – ETC (s. 122)

## Autoreglering

Autoreglering är endast möjlig i en elektronisk klimatanläggning (ECC) (s. 121).



Autofunktionen reglerar automatiskt temperatur (s. 125), luftkonditionering (s. 125), fläkthastighet (s. 124), återcirkulation (s. 127) och luftfördelning (s. 119).

Vid val av en eller flera manuella funktioner fortsätter övriga funktioner att styras automatiskt. Vid tryck på **AUTO** kopplas alla manuella inställningar bort. Bildskärmen visar **AUTOKLIMAT**.

Fläkthastigheten i automatläget kan ställas in i menysystemet MY CAR. För beskrivning av menysystemet, se MY CAR (s. 108).

### Relaterad information

- Allmänt om klimat (s. 116)

## Temperaturreglering i kupé

När bilen startas är den senast gjorda temperaturinställningen kvar.

### **i** OBS

Det går inte att påskynda uppvärmningen/ nedkylningen genom att välja högre/lägre temperatur än den som egentligen önskas.

### Med ECC\*

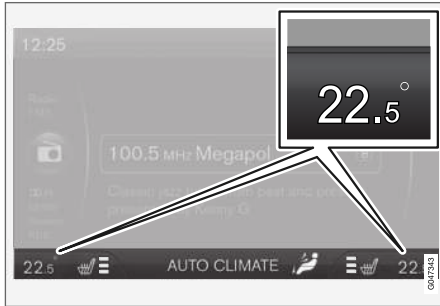

Aktuell temperatur för vardera sida visas i mittkonsolens bildskärm.



Temperaturen för förarsidan och passagerarsidan kan ställas in separat. Tryck på **L/R** i knappen upprepade gånger för att välja inställning för vänster, höger eller båda sidorna. Ställ in temperaturen med vredet – vald temperatur för vardera sida visas i mittkonsolens bildskärm.

### Med ETC



Med vredet kan temperaturen i kupén ställas in.

### Relaterad information

- Allmänt om klimat (s. 116)
- Faktisk temperatur (s. 117)
- Elektronisk temperaturkontroll – ETC (s. 122)
- Elektronisk klimatanläggning – ECC\* (s. 121)

## Luftkonditionering

Luftkonditioneringen kyller ned och avfuktar inkommande luft vid behov.



När lampan i **AC**-knappen lyser styrs luftkonditioneringen av systemets automatik.

När lampan i **AC**-knappen är släckt är luftkonditioneringen urkopplad. Övriga funktioner styrs fortfarande automatiskt. När max. defrosterfunktionen (s. 126) aktiveras slås luftkonditioneringen på automatiskt, så att luften avfuktas maximalt.

## Avfuktning och avfrostning av vindruta

Eluppvärmd vindruta\* och max. defroster används för att snabbt få bort imma och is från vindruta och sidorutor.



Vald inställning visas i mittkonsolens bildskärm.

- 1 Eluppvärmd vindruta\*
- 2 Max. defroster



Lampan i defrosterknappen lyser när funktionen är inkopplad.

Tryck upprepade gånger på knappen för att skifta mellan de olika nivåerna eller stänga av funktionen.

För bilar utan eluppvärmd vindruta finns en avfrostningsnivå:

- Luft strömmar till rutorna – symbol (2) lyser i bildskärmen.
- Stäng av funktionen – ingen symbol lyser.

För bilar med eluppvärmd vindruta finns två olika avfrostningsnivåer:

- Starta eluppvärmningen av vindrutan<sup>2</sup> – symbol (1) lyser i bildskärmen.
- Starta eluppvärmningen av vindrutan<sup>2</sup> och luftström till rutorna – symbolerna (1) och (2) lyser i bildskärmen.
- Stäng av funktionen – ingen symbol lyser.

### **i** OBS

Eluppvärmd vindruta och IR-ruta (s. 20) kan ha inverkan på prestandan hos transpondrar och annan kommunikationsutrustning.

### **i** OBS

En triangulär yta längst ut på vardera sida av vindrutan är inte eluppvärmd, där kan avisningen ta längre tid.

### **i** OBS

Eluppvärmd vindruta är inte tillgänglig när motorn är auto-stoppad (s. 268).

När funktionen är aktiv sker dessutom följande för att ge maximal avfuktning av luften i kupén:

- Luftkonditioneringen kopplas automatiskt in
- Återcirkulationen och luftkvalitetssystemet kopplas automatiskt ur.

### **i** OBS

Ljudnivån ökar i och med att fläkten går på max.

När defrosterfunktionen stängs av återgår klimat-anläggningen till de föregående inställningarna.

### Relaterad information

- Allmänt om klimat (s. 116)

<sup>2</sup> Kompassen är släckt när den eluppvärmda vindrutan är aktiv.



## Luftdistribution – återcirkulation

Återcirkulation väljs för att utestänga dålig luft, avgaser etc. från kupén, dvs. ingen luft från utsidan sugs in i bilen när funktionen är aktiverad.



När återcirkulation är inkopplad, lyser den orangefärgade lampan i knappen.

### ! VIKTIGT

Om luften i bilen återcirkuleras för länge finns det risk för imbildning på rutornas insidor.

## Timer

Med timerfunktionen aktiverad kommer anläggningen att lämna manuellt aktiverat återcirkulationsläge efter en tid som beror på yttemperaturen. Det minskar risken för is, imma och dålig luft.

Det är möjligt att aktivera/deaktivera funktionen i menysystemet MY CAR. För beskrivning av menysystemet, se MY CAR (s. 108).

### i OBS





Vid val av max. defroster kopplas alltid återcirkulationen ur.

## Relaterad information

- Allmänt om klimat (s. 116)
- Luftdistribution i kupé (s. 119)
- Luftdistribution – tabell (s. 128)

**Luftdistribution - tabell**

Med tre knappar väljs fördelningen (s. 119) av luften.

|   | Luftdistribution  | Används   |
|---|---|---|
|  | Stor mängd varm luft strömmar till rutorna.   | för att snabbt bli av med is och imma.  |
|  | Luft till vindruta, via defrostermunstycke, och sidorutor. Visst luftflöde från ventilationsmunstycken. | för att undvika im- och isbildning i kallt och fuktigt klimat (för att uppnå detta får inte fläktnivån vara för låg). |
|  | Luftström till rutorna och från instrumentpanelens ventilationsmunstycken.                              | för att få god komfort i varmt och torrt klimat.  |
|  | Luftström i huvud- och brösthöjd från ventilationsmunstyckena i instrumentpanelen.                      | för att få god nedkylning i varmt klimat.   |

|   | Luftdistribution  | Används   |
|---|---|---|
|  | Luft till golv och rutor. Visst luftflöde från ventilationsmunstycken i instrumentpanelen.        | för att få en behaglig komfort och bra avimning i kallt eller fuktigt klimat.               |
|  | Luft till golv och från ventilationsmunstycken i instrumentpanelen.                               | i soligt väder vid svala utomhustemperaturer.   |
|  | Luft till golvet. Visst luftflöde från ventilationsmunstycken i instrumentpanelen och till rutor. | för att få värme eller kyla till golvet.  |
|  | Luftström till rutor, från ventilationsmunstycken i instrumentpanelen och till golv.              | för att få svalare längs golvet i varmt, torrt klimat eller varmare upptill i kallt klimat. |

### Relaterad information

- Allmänt om klimat (s. 116)
- Luftdistribution – återcirkulation (s. 127)

## Motor- och kupévärmare\*

Genom förkonditionering förbereder värmaren motor och kupé innan avfärd så att både slitage och energibehov under färd minskas. Då du värmer upp din bil förlängs även körsträckan.

Värmaren kan startas direkt (s. 131) eller med tidur (s. 132).

Om ytttemperaturen överstiger 15 °C kan värmaren inte startas. Värmarens maximala gångtid är 50 minuter.

### **⚠ VARNING**

Använd inte den bränsle drivna värmaren inomhus. Avgaser utsöndras.

### **i OBS**

När den bränsle drivna värmaren är aktiv kan rök komma från underdelen av bilen, vilket är helt normalt.

## Tankning

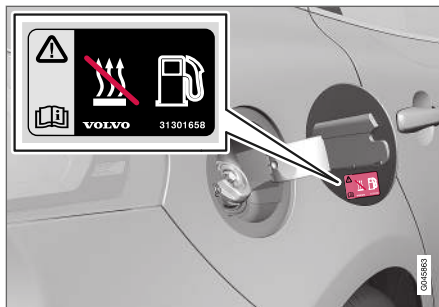

Varningsdekal på tankluckan.

### **⚠ VARNING**

Bränsle som spillts ut kan antändas. Stäng av den bränsle drivna värmaren innan tankning påbörjas.

Kontrollera i kombiinstrumentet att värmaren är avstängd, när den arbetar visas värmesymbolen.

## Parkering i backe

I de fall då bilen parkeras i kraftig lutning bör den stå med fronten nedåt för att säkra bränsletillförseln till den bränsle drivna värmaren.

## Batteri och bränsle

Om batteriet inte har fullgod laddning eller om nivån i bränsletanken är för låg, stängs värmaren

av automatiskt och displayen visar ett meddelande. Bekräfta meddelandet med ett tryck på blinkerspakens (s. 105) **OK**-knapp.

### **! VIKTIGT**

Upprepad användning av värmaren i kombination med korta körsträckor kan orsaka låg laddningsnivå i startbatteriet, detta kan leda till att värmaren stoppas eller aldrig startas. I värsta fall kommer motorstart inte att vara möjlig.

För att säkerställa att startbatteriet återladdas med lika mycket energi som värmaren förbrukar, bör man vid regelbunden användning av värmaren köra bilen lika lång tid som värmaren används. Värmaren används maximalt 50 minuter vid varje tillfälle.

## Relaterad information

- Motor- och kupévärmare\* – meddelanden (s. 133)
- Extravärmare\* (s. 134)

## Motor- och kupévärmare\* – direktstart

Motor- och kupévärmaren går att starta direkt.

Direktstart går att göra via:

- informationsdisplay
- fjärrnyckel\*
- mobil\*.

Vid direktstart av motor- och kupévärmaren (s. 130) kommer den att vara aktiverad i 50 minuter.

Uppvärmningen av kupén startar så fort motorns kylvätska uppnått rätt temperatur.

### **i** OBS

Bilen kan startas och köras medan värmaren är igång.

### Direktstart via informationsdisplay

1. Tryck på **OK** för att komma till meny.
2. Stega med tumhjulet till **Parkeringsvärmare** och välj med **OK**.
3. Stega vidare i nästa meny till **Direktstart** för att aktivera värmaren och välj med **OK**.
4. Gå ur menyen med **RESET**.

### Direktstart via fjärrnyckel\*

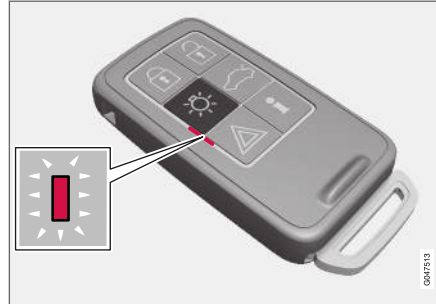

Indikeringslampa på fjärrnyckel med PCC\*.

Motor- och kupévärmaren kan aktiveras via fjärrnyckeln:

- Håll inne knappen för trygghetsbelysning  i 2 sekunder.

Varningsblinkers ger information enligt följande:

- 5 korta blink följt av ett fast sken i ca 3 sekunder – signalen har nått bilen och värmaren har aktiverats.
- 5 korta blink – signalen har nått bilen men värmaren har inte aktiverats.
- Varningsblinkers förblir släckta – signalen har inte nått bilen.

Om knappen för information  trycks in när värmaren är aktiv så kommer indikeringslampan

att visa status för detta – samtidigt visas bilens låsstatus (s. 155). Under tiden status undersöks avger indikeringslampan ett par korta blink som följs av ett fast sken om värmaren är aktiv.

Status visas även i färrdatorn under pågående uppvärmning.

### Direktstart via mobil\*

Aktivering och information om valda inställningar finns tillgängligt via Volvo On Call\* app.

### Relaterad information

- Motor- och kupévärmare\* – tidur (s. 132)
- Motor- och kupévärmare\* – direktavstängning (s. 132)
- Motor- och kupévärmare\* – meddelanden (s. 133)

## Motor- och kupévärmare\* – direktavstängning

Motor- och kupévärmaren går att stänga av direkt via informationsdisplayen.

1. Tryck på **OK** för att komma till meny.
2. Stega med tumhjulet till **Parkeringsvärmare** och välj med **OK**.
3. Stega vidare i nästa meny till **Avbryt** för att deaktivera värmaren och välj med **OK**.
4. Gå ur menyn med **RESET**.

### Relaterad information

- Motor- och kupévärmare\* – direktstart (s. 131)
- Motor- och kupévärmare\* – tidur (s. 132)
- Motor- och kupévärmare\* – meddelanden (s. 133)

## Motor- och kupévärmare\* – tidur

Motor- och kupévärmarens (s. 130) tidur är kopplade till bilens klocka.

Två olika tidpunkter kan väljas med tidur. Med tidpunkt avses här det klockslag då uppvärmningen av bilen är klar. Bilens elektronik väljer tidpunkt när uppvärmningen ska börja utifrån rådande yttertemperatur.

### **OBS**

Om bilens klocka ställs om, raderas eventuellt gjord programmering av tiduren.

### Inställning

1. Tryck på **OK** för att komma till meny.
2. Stega med tumhjulet (s. 105) till **Parkeringsvärmare** och välj med **OK**.
3. Välj ett av de båda tiduren med hjälp av tumhjulet och bekräfta med **OK**.
4. Tryck kort på **OK** för att komma till den upplysta timinställningen.
5. Välj önskad timme med tumhjulet.
6. Tryck kort på **OK** för att komma till den upplysta minutinställningen.
7. Välj önskad minut med tumhjulet.
8. Tryck på **OK**<sup>3</sup> för att bekräfta inställningen.

9. "Backa" i menystrukturen med **RESET**.
10. Välj det andra tiduret (fortsätt från punkt 2) eller gå ur menyn med **RESET**.

### Starta

1. Tryck på **OK** för att komma till meny.
2. Stega med tumhjulet till **Parkeringsvärmare** och välj med **OK**.
3. Välj ett av de båda tiduren med hjälp av tumhjulet och aktivera med **OK**.
4. Gå ur menyn med **RESET**.

### Avstängning

En tidurstartad värmare kan stängas av manuellt, innan tiduret gör det. Gör så här:

1. Tryck på **OK** för att komma till meny.
2. Stega med tumhjulet till **Parkeringsvärmare** och välj med **OK**.
  - > Om ett tidur är satt men inte aktiverat syns en klock-ikon bredvid den inställda tiden.
3. Välj ett av de båda tiduren med hjälp av tumhjulet och bekräfta med **OK**.

<sup>3</sup> Ytterligare ett tryck på **OK** aktiverar tiduret.

4. Stäng av tiduret genom att trycka:

- länge på **OK** eller
- kort på **OK** för att komma vidare i menyn. Välj sedan att stoppa tiduret och bekräfta valet med **OK**.

5. Gå ur menyn med **RESET**.

En tidurstartad värmare kan även stängas av direkt (s. 131).

### Relaterad information

- Motor- och kupévärmare\* – meddelanden (s. 133)

## Motor- och kupévärmare\* – meddelanden

Symboler och meddelanden gällande motor- och kupévärmaren (s. 130) skiljer sig beroende på om kombiinstrumentet är analogt (s. 62) eller digitalt (s. 63).



När värmaren är aktiverad lyser värme-symbolen i informationsdisplayen.

När någon av tiduren är aktiverad, lyser symbolen för aktiverat tidur i informationsdisplayen samtidigt som inställd tid visas intill symbolen.





Symbol för aktiverat tidur i analogt kombiinstrument.





Symbol för aktiverat tidur i digitalt kombiinstrument.

Tabellen visar förekommande symboler och displaytexter.

| Symbol   | Meddelande   | Innebörd   |
|--|--|--|
|   |  | Värmaren är påslagen och arbetar.<br><br>Värmarens tidur aktiverat efter att fjärrnyckeln tagits ur startlåset och bilen lämnats – motor och kupé är uppvärmda vid inställd tid. |
| <br> | <b>Bränsle-driven värmare stoppad</b><br><b>Batteri i sparläge</b> | Värmaren stoppad av bilens elektronik för att möjliggöra motorstart.   |



| Symbol  | Meddelande  | Innebörd  |
|---|---|---|
|  | <b>Bränsle-driven värmare stoppad</b><br><b>Låg bränslenivå</b> | Inställning av värmaren inte möjlig p.g.a. för låg bränslenivå – detta för att möjliggöra motorstart samt ca 50 km körning.     |
|  | <b>Bränsle-driven värmare Service erfordras</b>                 | Värmaren ur funktion. Kontakta en verkstad för reparation. Volvo rekommenderar att du kontaktar en auktoriserad Volvo-verkstad. |

En displaytext slocknar automatiskt efter en stund eller efter ett tryck på blinkerspakens (s. 105) **OK**-knapp.

### Relaterad information

- Motor- och kupévärmare\* – direktstart (s. 131)
- Motor- och kupévärmare\* – tidur (s. 132)

### Extravärmare\*

För bilar med dieselmotorer som säljs i kalla klimatzoner<sup>4</sup> kan en extravärmare behövas för att uppnå rätt arbetstemperatur i motorn och få tillräcklig värme i kupén.

Bilen är i sådana fall utrustad antingen med en

- elektrisk extravärmare (s. 135) eller
- bränsle-driven extravärmare (s. 134)<sup>5</sup>.

### Relaterad information

- Motor- och kupévärmare\* (s. 130)

### Bränsle-driven extravärmare\*

Bilen är utrustad antingen med en elektrisk (s. 135) eller bränsle-driven extravärmare (s. 134).

Värmaren startar automatiskt när extra värme behövs då motorn är igång.

Värmaren stängs av automatiskt när rätt temperatur uppnåtts eller när motorn stängs av.

#### **i** OBS

När extravärmaren är aktiv kan rök komma från underdelen av bilen, vilket är helt normalt.

### Autoläge eller avstängning

Den automatiska starten av extravärmaren kan stängas av om så önskas.

#### **i** OBS

Volvo rekommenderar att den bränsle-driven extravärmaren stängs av vid korta körsträckor.

1. Före motorstart: Välj nyckelläge **I** (s. 77).
2. Tryck på **OK** för att komma till meny.

<sup>4</sup> En auktoriserad Volvohandlare har information om vilka geografiska områden som berörs.

<sup>5</sup> För bilar utrustade med parkeringsvärmare (s. 130).



3. Stega med tumhjulet till **Extravärmare**<sup>6</sup> alternativt **Inställningar**<sup>7</sup> och välj med **OK**.
4. Välj ett av alternativen **PÅ** eller **AV** med hjälp av tumhjulet och bekräfta med **OK**.
5. Gå ur menyn med **RESET**.

### **i** **OBS**

Menyalternativen är bara synliga i nyckelläge I – eventuell justering måste därför göras före motorstart.

### **Relaterad information**

- Motor- och kupévärmare\* (s. 130)

### **Elektrisk extravärmare\***

Bilen är utrustad antingen med en bränsledriven (s. 134) eller elektrisk extravärmare (s. 134).

Värmaren kan inte regleras manuellt utan aktiveras automatiskt efter motorstart vid yttre temperaturer under 9 °C och stängs av efter att inställd kupétemperatur är uppnådd.

### **Relaterad information**

- Motor- och kupévärmare\* (s. 130)

<sup>6</sup> Analogt kombiinstrument.

<sup>7</sup> Digitalt kombiinstrument.



# LASTNING OCH FÖRVARING

## Förvaringsplatser

Översikt av förvaringsplatser i kupén.

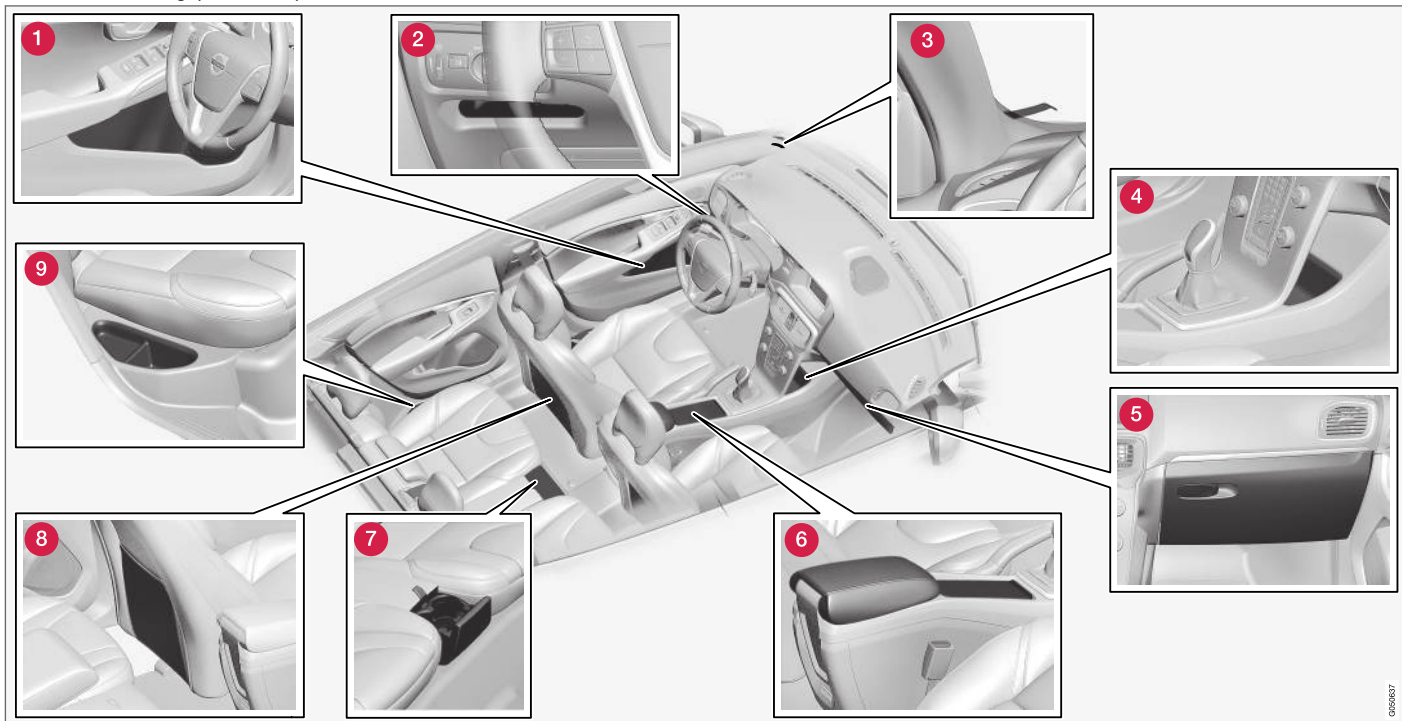

0006037

- 1 Förvaringsfack<sup>1</sup> i dörrpanel
- 2 Förvaringsfack, förarsida (s. 140)
- 3 Biljettklämma
- 4 Förvaringsfack
- 5 Handskfack (s. 141)
- 6 Förvaringsfack, mugghållare (s. 140)
- 7 Mugghållare\* i baksäte
- 8 Förvaringsficka<sup>2</sup>
- 9 Förvaringsfack, baksäte

** VARNING**

Förvara lösa föremål, såsom mobiltelefon, kamera, fjärrkontroll till extrautrustning etc., i handskfacket eller andra fack. Vid hård inbromsning eller kollision kan dessa annars skada personer i bilen.

<sup>1</sup> Med iskräpehållare på förarsidan.

<sup>2</sup> Gäller inte textilkädsel.

## Förvaringsfack förarsida

Detta förvaringsfack (s. 138) är placerat på förarsidan, till vänster under belysningspanelen.

### VARNING

Förvara inga vassa föremål i facket eller föremål som sticker ut.

## Tunnelkonsol

Tunnelkonsolen är placerad mellan framsätena.

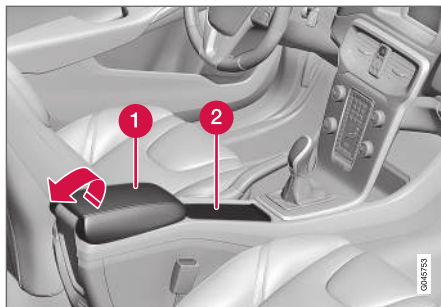

- 1 Förvaringsfack (t.ex. för cd-skivor) och USB\*/ AUX-ingång under armstödet.
- 2 Innehåller mugghållare för förare och passagerare.

### Relaterad information

- Förvaringsplatser (s. 138)
- Tunnelkonsol – armstöd (s. 140)

## Tunnelkonsol – armstöd

Tunnelkonsolen är placerad mellan framsätena.

I stängt läge är tunnelkonsolens armstöd justerbart\* i längsled.

### Relaterad information

- Tunnelkonsol – 12 V-uttag (s. 142)

## Handskfack

Handskfacket är placerat på passagerarsidan.

Här kan t.ex. bilens ägarmanual och kartor förvaras. Hållare för pennor finns på luckans insida. Handskfacket kan låsas\* (s. 166), med hjälp av nyckelbladet (s. 157).

### Relaterad information

- Förvaringsplatser (s. 138)

## Iläggsmattor\*

Iläggsmattor samlar upp t.ex. skräp och snöslask. Volvo tillhandahåller speciellt tillverkade iläggsmattor.

### VARNING

Använd endast en iläggsmatta vid varje plats och kontrollera innan färd att mattan vid förarplatsen är ordentligt nedstucken och förankrad i piggarna för att inte komma i kläm vid och under pedalerna.

### Relaterad information

- Rengöring av interiör (s. 367)

## Makeup-spegel

Makeup-spegeln är placerad på solskyddets baksida.



Makeup-spegel med belysning.

Lampan tänds automatiskt då locket lyfts upp.

### Relaterad information

- Lampbyte – belysning i makeup-spegel (s. 346)

## Tunnelkonsol – 12 V-uttag

Eluttagen (12 V) är placerade i tunnelkonsolens förvaringsfack samt bredvid mugghållaren.

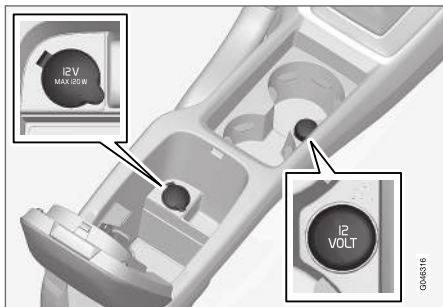

12 V-uttag i tunnelkonsol, framsäte.

Eluttagen kan användas för olika tillbehör avsedda för 12 V, t.ex. bildskärmar, musikspelare och mobiltelefoner. För att uttagen ska leverera ström måste fjärrnyckeln vara lägst i nyckel-läge I (s. 77).

### **⚠ VARNING**

Låt alltid pluggen sitta i uttaget när det inte används.

### **i OBS**

Extrautrustning och tillbehör – t.ex. bildskärmar, musikspelare och mobiltelefoner – som är anslutna till något av kupéns 12 V eluttag, kan aktiveras av klimatsystemet även då fjärrnyckeln är urtagen eller när bilen är låst, exempelvis då motor- och kupévärmaren\* aktiveras vid en förinställd tidpunkt.

Dra därför ut kontaktarna ur eluttagen till extrautrustningen eller tillbehören då de inte används eftersom startbatteriet kan tömmas vid ett sådant tillfälle!

### **! VIKTIGT**

Max. strömuttag är 10 A (120 W) i vardera uttag.

### **i OBS**

Kompressorn för provisorisk däcktätning (s. 322) är provad och godkänd av Volvo.

### Relaterad information

- 12 V-uttag – lastutrymme (s. 145)

## Lastning

Lastförmågan beror på bilens tjänstevikt.

Lastförmågan beror på bilens tjänstevikt. Summan av passagerares vikt och samtliga tillval reducerar bilens lastförmåga med motsvarande vikt.

För utförlig information om vikter, se Vikter (s. 375).



Bakluckan öppnas via en knapp på belysningspanelen eller fjärrnyckeln, se Låsning/upplåsning – baklucka

(s. 166).

### **⚠ VARNING**

Bilens köregenskaper förändras beroende på lastens vikt och placering.

### Att tänka på vid lastning

- Placera lasten tryckt mot baksätets ryggstöd. Observera att inga föremål får hindra funktionen för framstolarnas WHIPS-system om något av baksätets ryggstöd är nedfällt, se WHIPS – sittställning (s. 38).
- Centrera lasten.
- Tunga föremål ska placeras så lågt som möjligt. Undvik att placera tung last på nedfällda ryggstöd.



- Täck skarpa kanter med något mjukt för att inte skada klädseln.
- Förankra all last med remmar eller spännband i lastsäkringsöglorna.

### VARNING

Ett löst föremål som väger 20 kg (44 pund) kan vid en frontkollision i en hastighet av 50 km/h (30 mph) komma att uppnå en rörelsevikt som motsvarar 1000 kg (2200 pund).

### VARNING

Skyddseffekten från krockgardinen i innertaket kan utebli eller reduceras om lasten når för högt.

- Lasta aldrig ovanför ryggstöden.

### VARNING

Förankra alltid lasten. Vid en hård inbromsning kan den annars förskjutas och skada personer i bilen.

Täck skarpa kanter och vassa hörn med något mjukt.

Stäng av motorn och ansätt parkeringsbromsen vid lastning/lossning av långa föremål. I ogynnsamma fall kan annars lasten komma åt växelspaken eller växelväljaren och därigenom föra den till ett körläge – bilen kan då rulla iväg.

### Relaterad information

- Lastsäkringsöglor (s. 144)
- Lastnät\* (s. 146)
- Lastning – lång last (s. 143)
- Taklast (s. 144)

### Lastning – lång last

För att förenkla lastning i lastutrymmet kan baksätets ryggstöd fällas ned. För extra lång last kan även passagerarstolens ryggstöd fällas.

### Fällning av av passagerarstolen

Se Säten fram (s. 78).

### Fällning av ryggstöd i baksäte

Se (s. 81).

### Relaterad information

- Lastning (s. 142)

## Taklast

Vid taklast rekommenderas de lasthållare som Volvo har utvecklat. Detta för att undvika skador på bilen och för att uppnå största möjliga säkerhet vid färd.

Följ noggrant den monteringsanvisning som bifogas lasthållaren.

- Lasthållare ska alltid monteras på aluminiumskenan.
- Kontrollera regelbundet att lasthållarna och lasten sitter ordentligt fast. Surra lasten väl med lastband.
- Fördela lasten jämnt över lasthållarna. Lägg den tyngsta lasten underst.
- Bilens vindfång och därmed bränsleförbrukningen ökar med lastens storlek.
- Kör mjukt. Undvik häftiga accelerationer, hårda inbromsningar och hård kurvtagning.

### VARNING

Bilens tyngdpunkt och köregenskaper förändras vid lastning på taket.

För information om maximalt tillåten last på taket, inklusive lasthållare och eventuell takbox, se Vikter (s. 375).

### Relaterad information

- Lastning (s. 142)

## Lastsäkringsöglor

Lastsäkringsöglorna används till att fästa spännband för att förankra gods i lastutrymmet.

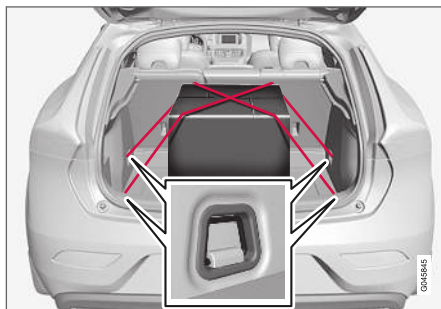

### VARNING

Hårda, skarpa och/eller tunga föremål som ligger eller sticker ut kan orsaka personskador vid en kraftig inbromsning.

Spänn alltid fast stora och tunga saker med säkerhetsbältet eller lastsäkringsband.

### Relaterad information

- Lastning (s. 142)

## Lastning – bärkasseshållare

Bärkasseshållarna håller kassar på plats och förhindrar att de välter och sprider sitt innehåll i lastutrymmet. Belastning på hållaren är max 3 kg.

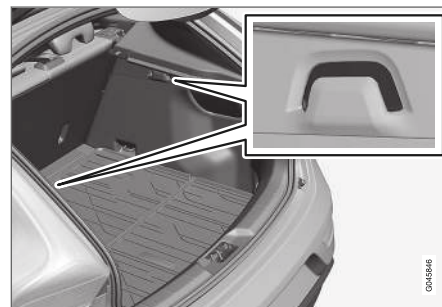

Bärkasseshållare

### Relaterad information

- Lastning (s. 142)
- Lastning – uppfällbar bärkasseshållare\* (s. 145)

## Lastning – uppfällbar bärkassehållare\*

Uppfällbar bärkassehållare i golv håller kassar på plats och förhindrar att de välter och sprider sitt innehåll i lastutrymmet och kan öppnas upp i tre lägen.



Uppfällbar bärkassehållare

Den kan sättas i två justeringslägen och ett så kallat serviceläge då den är helt uppfälld. Den finns med två varianter av golvkombination, ett med justeringslägen i balja under golv och ett med justeringslägen i plast-skenor. Uppfällning nedan visar justeringsläge i balja under golv.

Belastning på den mittre hållaren är max 3 kg och på de yttre max 10 kg.

## Uppfällning



- 1 Lyft i handtaget\* på övre golv och vik upp golvet.
- 2 För fram golvet till ett passande läge och placera det i justeringsspåret.
3. I serviceläget förs golvet längst fram mot bakre sätesrygg och placeras i plaststödet i mitten.

## Relaterad information

- Lastning (s. 142)
- Lastning – bärkassehållare (s. 144)

## 12 V-uttag – lastutrymme

Eluttaget kan användas för olika tillbehör avsedda för 12 Volt, t.ex. bildskärmar, musikspelare och mobiltelefoner.

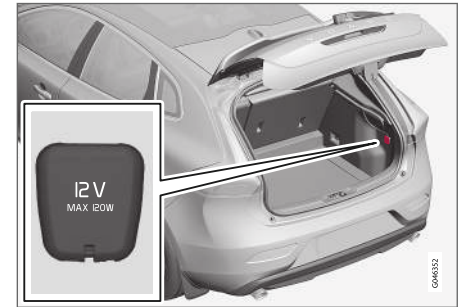

Fäll ner locket för att komma åt eluttaget.

- Uttaget lämnar spänning även när fjärrnyckeln inte är i startlåset.

### ! VIKTIGT

Max. strömutfatt är 10 A (120 W).

### i OBS

Tänk på att användning av eluttaget med motorn avslagen medför risk för urladdning av bilens startbatteri.





**i OBS**

Kompressorn för provisorisk däcktätning (s. 322) är provad och godkänd av Volvo.

**Relaterad information**

- Tunnelkonsol – 12 V-uttag (s. 142)

**Lastnät\***

Ett lastnät hindrar last från att åka fram i kupén vid häftiga inbromsningar.



Lastnätet monteras i fyra fästpunkter.

Lastnätet måste alltid, av säkerhetsskäl, fästas och förankras på rätt sätt. Nätet är tillverkat av stark nylonväv och fästs bakom framstolarnas ryggstöd.

**! VARNING**

Last i lastutrymmet måste förankras väl, även med ett korrekt monterat lastnät.

**Fastsättning**

**i OBS**

Lastnätet monteras enklast via ena bakdörren.

**! VARNING**

Det är nödvändigt att försäkra sig om att lastnätets övre infästningar är rätt monterade och att dragbanden är säkert fastsatta. Skadade nät får inte användas.

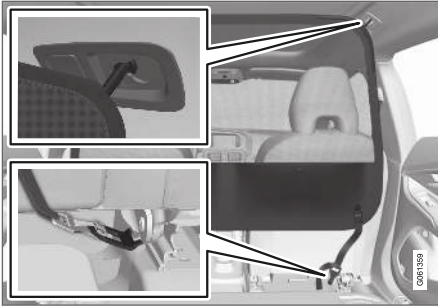

1. Haka fast krokarna i takfästet med dragbandets lås vända mot dig.

Trä lastnätets dragband genom öglorna bak på stolarnas glidskenor – det underlättar om ryggstöden rätas upp och stolarna skjuts fram ett stycke.

Var observant på att inte pressa stol/ryggstöd hårt mot nätet när stol/ryggstöd skjuts bakåt igen – justera bara tills stol/ryggstöd vidrör nätet.

### **!** VIKTIGT

Om stol/ryggstöd pressas hårt bakåt mot lastnätet kan nätet och/eller dess takfästen skadas.

2. Tryck in knappen på dragbandets lås och för dragbandet underifrån genom låset. Spänn åt lastnätet med dragbanden.



### Demontering och förvaring

1. Lossa spänningen i lastnätet genom att trycka in knappen på dragbandets lås och mata ut bandet.
2. Haka av krokarna ifrån takfästena.
3. Vik ihop lastnätet och lägg det i förvaringspåsen i lastutrymmet.

### Relaterad information

- Lastning (s. 142)
- Lastsäkringsöglor (s. 144)

### Hatthylla

Hatthyllan kan tas bort för ökat lastutrymme.

### Borttagning av hatthylla

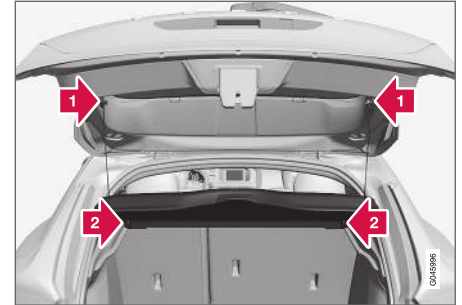

1. Lossa hatthyllans lyftöglor på båda sidor.
2. Haka ur hatthyllan i framkant och ta ut den.

### Relaterad information

- Lastning (s. 142)
- Lastning – lång last (s. 143)



LÅS OCH LARM

## Fjärrnyckel

Fjärrnyckeln används bl.a. för låsning/upplåsning samt motorstart.

Det finns tre varianter av nycklar – Fjärrnyckel i basutförande, Fjärrnyckel utan PCC\* samt Fjärrnyckel med PCC\*.

| Funktionalitet                                | Bas <sup>A</sup> | utan PCC <sup>A</sup> | med PCC <sup>B</sup> |
|---|------------------|-----------------------|----------------------|
| Låsning/upplåsning samt löstagbart nyckelblad | x                | x                     | x                    |
| Nyckelfri låsning/upplåsning                  |                  | x                     | x                    |
| Nyckelfri motorstart                          |                  | x                     | x                    |
| Informationsknapp och indikeringslampor       |                  |                       | x                    |

<sup>A</sup> 5-knappars nyckel

<sup>B</sup> 6-knappars nyckel

## Mer information

- Fjärrnyckel Bas – är en nyckel i basutförande, se Fjärrnyckel – funktioner (s. 153) för beskrivning av dess funktioner.
- Fjärrnyckel utan PCC – med Keyless Drive\* (s. 159) samt nyckelfri låsning (s. 161) och upplåsning (s. 161).
- Fjärrnyckel med PCC – har dessutom en informationsknapp och indikeringslampor. Läs mer om dessa unika funktioner (s. 155).

Alla fjärrnycklar har ett löstagbart nyckelblad (s. 156) av metall. Den synliga delen finns i två utföranden för att kunna skilja fjärrnycklarna åt.

Fler fjärrnycklar kan efterbeställas – dock inte andra varianter än den som levererades med bilen. Upp till sex stycken nycklar kan programmeras och användas till en och samma bil.

Bilen levereras med två fjärrnycklar.

### VARNING

Om det finns barn i bilen:

Tänk på att alltid bryta strömmen till fönsterhissarna genom att ta ur fjärrnyckeln om föraren lämnar bilen.

## Fjärrnyckel – förlust

Vid förlust av en fjärrnyckel (s. 150) kan en ny beställas hos en verkstad – en auktoriserad Volvoverkstad rekommenderas.

De återstående fjärrnycklarna ska tas med till Volvoverkstaden. I stöldförebyggande syfte raderas den förlorade fjärrnyckelns kod ur systemet. Det aktuella antalet nycklar som finns registrerade för bilen kan kontrolleras i menysystemet MY CAR. För beskrivning av menysystemet, se MY CAR (s. 108).

## Relaterad information

- Fjärrnyckel – funktioner (s. 153)
- Fjärrnyckel – räckvidd (s. 154)



## Fjärrnyckel – personalisering\*

Nyckelminnet i fjärrnyckeln gör att vissa inställningar i bilen kan anpassas efter person.

Nyckelminnesfunktionen finns i kombination med till exempel el-manövrerat\* förarsäte (s. 79).

Inställningar för yttre backspeglar (s. 101), förarsäte, rattmotstånd (s. 176) samt kombiinstrumentets tema, kontrast- och färgläge (s. 63) kan lagras i nyckelminnet beroende på bilens utrustningsnivå.

Funktionen<sup>1</sup> kan aktiveras/deaktiveras i menysystemet MY CAR. För beskrivning av menysystemet, se MY CAR (s. 108).

När funktionen är aktiverad kopplas inställningarna automatiskt till nyckelminnet. Det innebär att en ändring av en inställning automatiskt kommer att sparas i den specifika fjärrnyckelns minne.

### Lagring av inställningar

Gör så här för att lagra inställningarna och använda nyckelminnet i fjärrnyckeln:

1. Läs upp bilen med den fjärrnyckel i vars minne inställningen<sup>2</sup> ska lagras.
2. Se till att nyckelminnesfunktionen är aktiverad i menysystemet MY CAR.
3. Gör önskad inställningar för t.ex. sätet och de yttre backspeglarna.

4. Inställningarna lagras i den aktuella fjärrnyckelns minne.

Nästa gång bilen läses upp med samma fjärrnyckel kommer positionerna som finns lagrade i nyckelminnet att ställas in automatiskt – förutsatt att de har ändrats sedan förra gången den aktuella fjärrnyckeln användes.

### Nödstopp

Om sätet oavsiktligt kommer i rörelse, tryck på någon av sätets inställningsknappar eller minnesknappar så stannar sätet.

Återstart för att nå den sätesposition som lagrats i nyckelminnet görs genom att trycka på upplåsningssknappen på fjärrnyckeln. Förardörren måste då vara öppen.

### VARNING

Klämrisk! Se till att barn inte leker med reglagen. Kontrollera att inga föremål finns framför, bakom eller under sätet vid inställning. Se till att ingen av passagerarna i baksätet kan komma i kläm.

### Ändring av inställningar

Om flera personer med var sin fjärrnyckel närmar sig bilen, görs inställningarna för t.ex. säte och ytterbackspeglar efter den person vars fjärrnyckel läser upp förardörren.

Om förardörren öppnats av person A med fjärrnyckel A – men person B med fjärrnyckel B ska köra, kan inställningarna ändras på följande sätt:

- Stående vid förardörren eller sittande bakom ratten trycker person B på knappen för upplåsning på sin fjärrnyckel.
- Välj ett av tre möjliga minnen för sätesinställning med sätesknapp 1–3.
- Justera säte och ytterbackspeglar manuellt.

### Relaterad information

- Fjärrnyckel – funktioner (s. 153)
- Fjärrnyckel med PCC\* – unika funktioner (s. 155)

<sup>1</sup> Kallas Bilnyckelminne i MY CAR.

<sup>2</sup> Denna inställning påverkar inte inställningar som har lagrats med det elmanövrerade sätets minnesfunktion.

### Låsning/upplåsning – indikering

När bilen låses eller låses upp med fjärrnyckeln (s. 150) indikerar bilens blinkers att låsningen/upplåsningen utförts korrekt.

- Låsning – en blinkning och backspeglarna fälls<sup>3</sup> in.
- Upplåsning – två blinkningar och backspeglarna fälls<sup>3</sup> ut.

#### **i** OBS

Var medveten om risken att låsa in fjärrnyckeln i bilen.

Vid låsning sker indikeringen endast om alla lås har låsts och samtliga dörrar är stängda. Indikering ges när sista dörren stängs.

### Att välja funktion

Olika alternativ för indikering av låsning/upplåsning med ljus kan ställas in i menysystemet MY CAR. För beskrivning av menysystemet, se MY CAR (s. 108).

### Låsindikator

En blinkande diod vid vindrutan verifierar att bilen är låst.

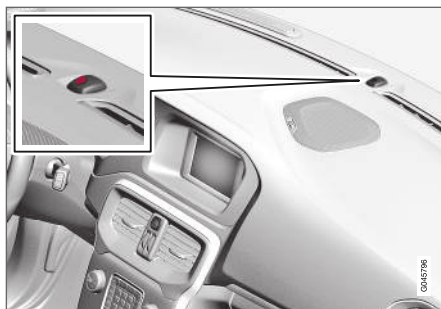

Samma diod som larmindikatorn (s. 171).

#### **i** OBS

Även bilar som inte är utrustade med larm har denna indikator.

### Relaterad information

- Keyless Drive\* (s. 159)
- Larmindikator\* (s. 171)

### Fjärrnyckel – elektronisk startspärr

Den elektroniska startspärren är ett stöldskydd som förhindrar att fordonet startas (s. 260) av obehörig person.

Varje fjärrnyckel (s. 150) har en unik kod. Bilen kan endast startas med rätt fjärrnyckel med korrekt kod.

Följande felmeddelanden i kombiinstrumentets informationsdisplay är relaterade till den elektroniska startspärren:

<sup>3</sup> Endast bilar med el-infällbara backspeglar.

| Meddelande                                 | Innebörd   |
|--|--|
| <b>Sätt i bilnyckel</b>                    | Fel vid läsning av fjärrnyckeln under start – Dra nyckeln ur startlåset, tryck in den igen och gör ett nytt startförsök.   |
| <b>Bilnyckel ej hittad<sup>A</sup></b>     | Fel vid läsning av fjärrnyckeln under start – Gör ett nytt startförsök.<br><br>Om felet kvarstår: Tryck in fjärrnyckeln i startlåset och gör ett nytt startförsök. |
| <b>Startspärr<br/>Gör nytt startförsök</b> | Fel på startspärrsystemet under starten. Om felet kvarstår: Kontakta en verkstad – en auktoriserad Volvoverkstad rekommenderas.                                    |

<sup>A</sup> Gäller enbart bilar med nyckelfritt start- och låssystem.

### Relaterad information

- Fjärrmanövrerad startspärr med spärrsystem\* (s. 153)
- Keyless Drive\* (s. 159)

### Fjärrmanövrerad startspärr med spärrsystem\*

Fjärrmanövrerad startspärr med spärrsystem<sup>4</sup> gör det möjligt att spåra och lokalisera bilen samt att på avstånd aktivera startspärren.

Kontakta närmaste Volvoåterförsäljare för mer information och hjälp med att aktivera systemet.

### Relaterad information

- Fjärrnyckel (s. 150)
- Fjärrnyckel – elektronisk startspärr (s. 152)

### Fjärrnyckel – funktioner

Fjärrnyckeln har funktioner som t.ex. låsning och upplåsning av dörrarna.

### Funktioner



Fjärrnyckel i basutförande.

-  Låsning
-  Upplåsning
-  Trygghetsbelysning
-  Baklucka
-  Panikfunktion

<sup>4</sup> Endast vissa marknader och tillsammans med Volvo On Call\*.



Fjärrnyckel med PCC\* (Personal Car Communicator).

**i** Informations-knapp – se Fjärrnyckel med PCC\* – unika funktioner (s. 155) för beskrivning av dess funktionalitet.

### Funktionsknappar

**🔒 Låsning** – Låser dörrarna och bakluckan samtidigt som larmet aktiveras, se Låsning/upplåsning – utifrån (s. 163).

Ett långt tryck stänger alla rutor samtidigt. För mer information, se Genomvädringsfunktion (s. 165).

### **⚠️ VARNING**

Om rutor stängs med fjärrnyckeln, kontrollera att ingen får händerna i kläm.

**🔓 Upplåsning (s. 163)** – Låser upp dörrarna och bakluckan samtidigt som larmet deaktiveras.

Ett långt tryck öppnar alla rutor samtidigt. För mer information, se Genomvädringsfunktion (s. 165).

Funktionen kan ändras från att låsa upp alla dörrarna samtidigt, till att med en knapptryckning först låsa upp enbart förardörren och efter ytterligare en knapptryckning – inom tio sekunder – låsa upp återstående dörrar.

Funktionen kan ändras i menysystemet MY CAR. För beskrivning av menysystemet, se MY CAR (s. 108).

**🔦 Trygghetsbelysning (s. 97)** – Används för att tända bilens belysning på avstånd.

**🚪 Baklucka (s. 166)** – Låser upp och avlarmar enbart bakluckan.

**⚠️ Panikfunktion** – Används för att i nödfall påkalla omgivningens uppmärksamhet.

Om knappen hålls intryckt i minst tre sekunder eller trycks in två gånger inom tre sekunder, aktiveras blinkers och signalhorn.

Funktionen kan stängas av med samma knapp efter att den varit aktiverad i minst fem sekunder. I annat fall stängs den av efter ca tre minuter.

### Relaterad information

- Fjärrnyckel (s. 150)

### Fjärrnyckel – räckvidd

Fjärrnyckelns (i basutförande) funktioner har en räckvidd på ca 20 meter från bilen.

Om bilen inte verifierar en knapptryckning – gå närmare och gör ett nytt försök.

### **i** OBS

Fjärrnyckelfunktionerna kan störas av omgivande radiovågor, byggnader, topografiska förhållanden etc. Bilen kan alltid låsas/låsas upp med nyckelbladet (s. 157).

Om fjärrnyckeln avlägsnas från bilen då motorn är igång eller nyckelläge **I** eller **II** (s. 76) är aktivt, och alla dörrar stängs, visar informationsdisplayen i kombiinstrumentet ett varningsmeddelande samtidigt som en kort ljudpåminnelse hörs.

Meddelandet slocknar när fjärrnyckeln återförs till bilen följt av ett tryck på **OK**-knappen eller när alla dörrar stängs igen.

### Relaterad information

- Fjärrnyckel (s. 150)
- Fjärrnyckel – funktioner (s. 153)

## Fjärrnyckel med PCC\* – unika funktioner

En fjärrnyckel med PCC\* har utökad funktionalitet jämfört med en fjärrnyckel i basutförande (s. 150) i form av en informationsknapp och indikeringslampor.



Fjärrnyckel med PCC.

- 1 Informationsknapp
- 2 Indikeringslampor

Med informationsknappen kan viss information från bilen erhållas med hjälp av indikeringslamporna.

## Användning av informationsknappen

- Tryck på informationsknappen 
  - > Under ca 7 sekunder blinkar alla indikeringslamporna och ljuset vandrar runt på PCC:n. Det indikerar att information från bilen avläses.

Om någon av de andra knapparna trycks in under denna tid avbryts avläsningen.

### OBS

 Om ingen indikeringslampa lyser vid användning av informationsknappen vid upprepade tillfällen och på olika platser (samt efter 7 sekunder och efter att ljuset vandrat runt på PCC:n), kontakta en verkstad – en auktoriserad Volvoverkstad rekommenderas.

Indikeringslamporna ger information enligt följande bild:

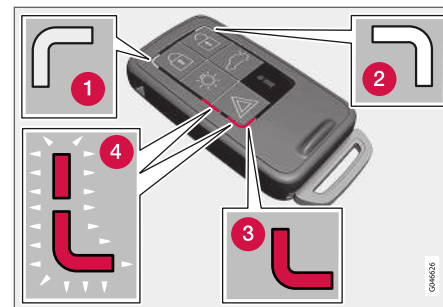

- 1 Grönt ihållande ljus – Bilen är låst.
- 2 Gult ihållande ljus – Bilen är oläst.
- 3 Rött ihållande ljus – Larmet har löst ut sedan bilen låstes.
- 4 Rött ljus blinkar omväxlande i de båda röda indikeringslamporna – Larmet har löst ut för mindre än 5 minuter sedan.

## Relaterad information

- Fjärrnyckel med PCC\* – räckvidd (s. 156)

## Fjärrnyckel med PCC\* – räckvidd

Räckvidden för en fjärrnyckel med PCC (Personal Car Communicator) för upplåsning av dörrar och baklucka är ca 20 meter från bilen – övriga funktioner upp till ca 100 meter. Om bilen inte verifierar en knapptryckning – gå närmare och gör ett nytt försök.

### OBS

Informationsknappens funktion kan störas av omgivande radiovågor, byggnader, topografiska förhållanden etc.

## Utanför räckvidden

Befinner sig fjärrnyckeln för långt bort från bilen för att information ska kunna avläsas visas den senaste statusen bilen lämnades i, utan att ljuset vandrar runt på fjärrnyckeln.

Om fler fjärrnycklar används till bilen, är det enbart den fjärrnyckel som senast användes för låsning/upplåsning som visar korrekt status.

### OBS

 Om ingen indikeringslampa lyser vid användning av informationsknappen vid upprepade tillfällen och på olika platser (samt efter 7 sekunder och efter att ljuset vandrat runt på PCC:n), kontakta en verkstad – en auktoriserad Volvoverkstad rekommenderas.

## Relaterad information

- Keyless Drive\* – räckvidd (s. 159)
- Fjärrnyckel – räckvidd (s. 154)

## Löstagbart nyckelblad

Fjärrnyckeln innehåller ett löstagbart nyckelblad av metall med vilket några funktioner kan aktiveras och vissa moment utföras.

Nyckelbladens unika kod finns hos auktoriserade Volvoverkstäder, vilka rekommenderas vid beställning av nya nyckelblad.

## Nyckelbladets funktioner

Med fjärrnyckelns löstagbara nyckelblad kan:

- vänster framdörr låsas upp manuellt (s. 157) om centrallåset inte kan aktiveras med fjärrnyckeln.
- bakdörrarnas mekaniska barnsäkerhetsspärr aktiveras/deaktiveras (s. 169).
- höger framdörr och bakdörrarna låsas manuellt vid t.ex. strömbortfall.
- handskfackets lås\* låsas upp.
- krockkudde för passagerare fram (PACOS\*) aktiveras/deaktiveras.

## Relaterad information

- Manuell låsning av dörr (s. 164)
- Låsning/upplåsning – handskfack (s. 166)
- Passagerarkrockkudde – aktivering/deaktivering\* (s. 34)

## Löstagbart nyckelblad – losstagning/fastsättning

Losstagning/fastsättning av löstagbart nyckelblad (s. 156) görs enligt nedan:

### Losstagning nyckelblad



**1** Dra den fjäderbelastade spärren åt sidan.

**2** Dra samtidigt ut nyckelbladet rakt bakåt.

### Fastsättning nyckelblad

Sätt försiktigt tillbaka nyckelbladet på dess plats i fjärrnyckeln (s. 150).

- Håll fjärrnyckeln med springan uppåt och släpp ner nyckelbladet i springan.
- Tryck lätt på nyckelbladet. Ett klickljud hörs när nyckelbladet låses fast.

### Relaterad information

- Löstagbart nyckelblad – upplåsning dörr (s. 157)
- Barnsäkerhetsspärr – manuell aktivering (s. 169)
- Passagerarkrockkudde – aktivering/deaktivering\* (s. 34)

## Löstagbart nyckelblad – upplåsning dörr

Det löstagbara nyckelbladet kan användas om centrallåset inte kan aktiveras med fjärrnyckeln – t.ex. om fjärrnyckelns batteri (s. 158) tagit slut.

Vänster framdörr kan öppnas på följande sätt:

- Lås upp vänster framdörr med nyckelbladet i dörrhandtagets låscylinder. För mer information, se Keyless Drive\* – upplåsning med nyckelblad (s. 162).

### **i** OBS

När dörren låsts upp med nyckelbladet och öppnas, utlöses larmet.

- Stäng av larmet genom att sätta fjärrnyckeln i startlåset.

För bil med nyckelfritt start- och låssystem, se Keyless Drive\* – upplåsning med nyckelblad (s. 162).

### Relaterad information

- Löstagbart nyckelblad (s. 156)
- Fjärrnyckel (s. 150)

## Fjärrnyckel/PCC – byte av batteri

Batteriet<sup>5</sup> i fjärrnyckeln kan behöva bytas.

Batteriet till fjärrnyckeln bör bytas om:

- informationssymbolen tänds och displayen i kombiinstrumentet visar **Bilnyckel låg batterispänning** Se handbok

och/eller

- låsen vid upprepade tillfällen inte reagerar på signal från fjärrnyckeln inom 20 meter från bilen.

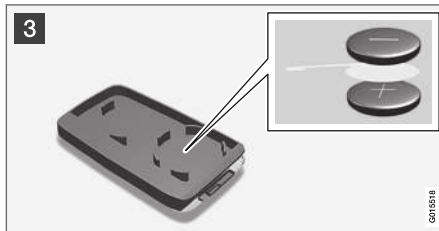

### Öppning

- 1 Dra den fjäderbelastade spärren åt sidan.
- 2 Dra samtidigt ut nyckelbladet rakt bakåt.
- 3 Stick in en 3 mm spårskruvmejsel i hålet bakom den fjäderbelastade spärren och bänd försiktigt upp fjärrnyckeln.

### OBS

Vänd fjärrnyckeln med knapparna uppåt, för att undvika att batterierna faller ut när den öppnas.

### VIKTIGT

Undvik att vidröra nya batterier och deras kontaktytor med fingrarna, eftersom det försämrar deras funktion.

### Batteribyte

### OBS

Volvo rekommenderar att batterier som ska användas i fjärrnyckel/PCC uppfyller UN Manual of Test and Criteria, Part III, subsection 38.3. Batterier som monterats i fabrik eller som byts av en auktoriserad Volvoverkstad uppfyller ovanstående kriterium.

- 3 Studera noga hur batteriet/batterierna sitter fast på lockets insida, med avseende på deras (+)- och (-)-sida.

### Fjärrnyckel med ett batteri

1. Bänd försiktigt loss batteriet.
2. Sätt i ett nytt med (+)-sidan nedåt.

<sup>5</sup> Fjärrnyckel med PCC har två batterier.



## Fjärrnyckel med PCC\* med två batterier

1. Bänd försiktigt loss batterierna.
2. Sätt först i ett nytt med (+)-sidan uppåt.
3. Lägg den vita plastfliken emellan och sätt sist i ytterligare ett nytt batteri med (+)-sidan nedåt.

## Batterityp

Använd batterier med beteckning CR2430, 3 V.

## Hopsättning

1. Tryck ihop fjärrnyckeln.
2. Håll fjärrnyckeln med springan uppåt och släpp ner nyckelbladet i springan.
3. Tryck lätt på nyckelbladet. Ett klickljud hörs när nyckelbladet låses fast.

### ! VIKTIGT

Se till att uttjänta batterier blir omhändertagna på ett sätt som skonar miljön.

## Relaterad information

- Fjärrnyckel (s. 150)
- Fjärrnyckel – funktioner (s. 153)

## Keyless Drive\*

Bilar utrustade med Keyless Drive har ett start- och låssystem som kan hanteras nyckelfritt.

Med det nyckelfria start- och låssystemet kan bilen startas, låsas och låsas upp utan att fjärrnyckeln (s. 150) sitter i startlåset<sup>6</sup>. Det räcker att ha fjärrnyckeln med sig i en ficka. Systemet gör det t.ex. bekvämare att öppna bilen när händerna är upptagna.

Båda bilens medföljande fjärrnycklar har nyckelfri funktionalitet. Det går att beställa extra fjärrnycklar.

Bilens elsystem kan försättas i tre olika nivåer – nyckelläge **0**, **I** och **II** (s. 77) – med fjärrnyckeln.

## Relaterad information

- Keyless Drive\* – räckvidd (s. 159)
- Keyless Drive\* – säker hantering av fjärrnyckel (s. 160)
- Keyless Drive\* – störningar i fjärrnyckelns funktion (s. 160)

## Keyless Drive\* – räckvidd<sup>7</sup>

För att dörrar eller baklucka ska kunna låsas upp automatiskt utan knapptryckning på fjärrnyckeln måste en fjärrnyckel finnas inom ca 1,5 meters avstånd från bilens dörrhandtag eller baklucka.

Den som ska låsa eller låsa upp en dörr måste bära fjärrnyckeln med sig. Det går inte att låsa eller låsa upp en dörr om fjärrnyckeln befinner sig på bilens motsatta sida.

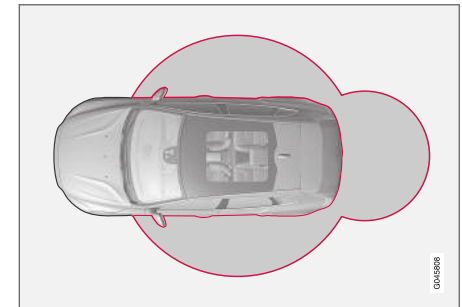

De röda ringarna i ovanstående bild illustrerar det område som täcks in av systemets antenner.

Om alla fjärrnycklar avlägsnas från bilen då motorn går eller nyckelläge **I** eller **II** (s. 77) är aktivt och någon dörr har öppnats och därefter stängs, visar informationsdisplayen i kombiintru-

<sup>6</sup> Gäller inte Fjärrnyckel Bas.

<sup>7</sup> Gäller ej bilar med nyckelfri start

- ◀ mentet ett varningsmeddelande samtidigt som en ljudpåminnelse hörs.

När fjärrnyckeln återförts till bilen slocknar varningsmeddelandet och ljudpåminnelsen upphör efter att antingen/eller:

- en dörr har öppnats och stängts
- fjärrnyckeln har satts in i startlåset
- **OK**-knappen på blinkerspaken har tryckts in.

### Relaterad information

- Keyless Drive\* (s. 159)
- Keyless Drive\* – antenncplacering (s. 163)

## Keyless Drive\* – säker hantering av fjärrnyckel

Hantera alla fjärrnycklar med stor varsamhet.

Om en av fjärrnycklarna<sup>8</sup> glömts kvar i bilen avaktiveras de nyckelfria funktionerna i fall bilen t.ex. låses med den andra fjärrnyckeln som tillhör bilen. Ingen obehörig kan då öppna dörrarna.

Nästa gång bilen låses upp med den andra fjärrnyckeln återaktiveras den kvarglömda fjärrnyckeln igen.

### **!** VIKTIGT

Undvik att lämna fjärrnyckeln med PCC kvar i bilen. Om någon bryter sig in i bilen och får tag i fjärrnyckeln kommer det t.ex. vara möjligt att starta bilen genom att trycka in fjärrnyckeln i startlåset och sedan trycka på **START/STOP ENGINE**-knappen.

### Relaterad information

- Keyless Drive\* (s. 159)

## Keyless Drive\* – störningar i fjärrnyckelns funktion

Fjärrnyckelns nyckelfria funktioner (s. 159) kan störas av elektromagnetiska fält och avskärmning.

### **i** OBS

Placera/förvara inte fjärrnyckeln med nyckelfri funktion nära en mobiltelefon eller metallföremål – inte närmare än 10–15 cm.

Om störningar ändå uppstår, använd fjärrnyckeln och nyckelbladet som en fjärrnyckel i basutförande (s. 150).

### Relaterad information

- Fjärrnyckel/PCC – byte av batteri (s. 158)
- Keyless Drive\* – säker hantering av fjärrnyckel (s. 160)
- Keyless Drive\* – räckvidd (s. 159)

<sup>8</sup> Gäller fjärrnyckel med PCC (Personal Car Communicator).

## Keyless Drive\* – låsning

Bilar utrustade med nyckelfritt start- och låssystem har ett beröringskänsligt område på dörrarnas ytterhandtag samt en gummerad knapp bredvid bakluckans gummerade tryckplatta.

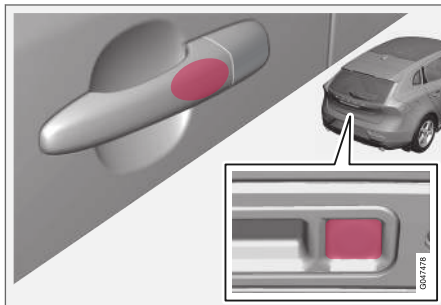

Lås dörrarna och bakluckan genom att greppa någon av dörrhandtagen eller på bakluckans mindre av de båda gummerade knapparna – låsindikatorn (s. 152) i vindrutan bekräftar att låsningen är utförd genom att börja blinka.

Alla dörrar och bakluckan måste vara stängda innan bilen kan låsas – i annat fall låses inte bilen.

### **i** OBS

På bil med automatisk växellåda måste växelväljaren ställas i **P**-läge – i annat fall kan bilen varken låsas eller larmas.

### **i** OBS

Var uppmärksam på att systemet kan aktiveras i samband med tvättning av bilen om fjärrnyckeln är inom räckvidd.

### Relaterad information

- Keyless Drive\* (s. 159)
- Larmindikator\* (s. 171)

## Keyless Drive\* – upplåsning<sup>9</sup>

Upplåsning sker när en hand greppar ett dörrhandtag eller bakluckans gummerade tryckplatta påverkas – öppna dörr eller baklucka som normalt.

### **i** OBS

Dörrhandtagen registrerar normalt en hand som fattar tag om handtaget men med tjocka handskar eller efter en mycket snabb handrörelse kan det krävas ett andra försök eller att handsken tas av.

### Relaterad information

- Keyless Drive\* (s. 159)
- Keyless Drive\* – låsning (s. 161)

<sup>9</sup> Gäller ej fjärrnyckel med nyckelfri start.

## Keyless Drive\* – upplåsning med nyckelblad

Om centrallåset inte kan aktiveras med fjärrnyckeln, t.ex. om batterierna är slut, kan vänster framdörr låsas upp med fjärrnyckelns löstagbara nyckelblad (s. 156).

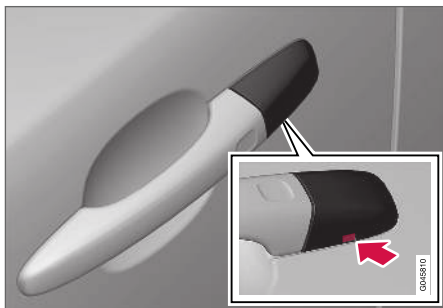

Hål för nyckelbladet – för att lossa kåpan.

För att komma åt låscylindern måste dörrhandtagets plastkåpa tas loss – även detta görs med nyckelbladet:

1. Tryck nyckelbladet ca 1 cm rakt upp i hålet på dörrhandtagets/kåpans undersida – bänd inte.
  - > Plastkåpan lossnar automatiskt av momentet när bladet trycks rakt upp och in i öppningen.

2. Stick sedan in nyckelbladet i låscylindern och lås upp dörren.
3. Sätt tillbaka plastkåpan efter upplåsningen.

### **i** OBS

När vänster framdörr låses upp med nyckelbladet och öppnas, utlöses larmet (s. 170). Det stängs av genom att sätta fjärrnyckeln i startlåset, se Larm\* – fjärrnyckeln ur funktion (s. 172).

### Relaterad information

- Keyless Drive\* (s. 159)
- Löstagbart nyckelblad – losstagning/fast-sättning (s. 157)

## Keyless Drive\* – låsinställningar

Låsinställningar för bilar utrustade med nyckelfritt start- och låssystem kan anpassas genom att i menysystemet MY CAR ange vilka dörrar som ska låsas upp.

För beskrivning av menysystemet, se MY CAR (s. 108).

### Relaterad information

- Keyless Drive\* (s. 159)

## Keyless Drive\* – antennplacering

Bilar utrustade med nyckelfritt start- och låssystem har ett antal inbyggda antenner placerade på olika platser i bilen.

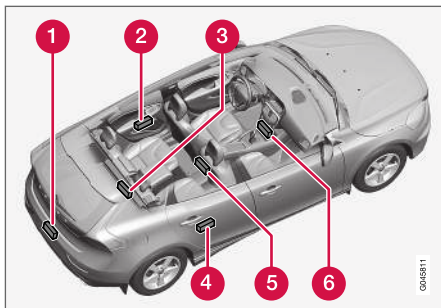

- 1 Stötfångare bak, mitten
- 2 Dörrhandtag, vänster bak
- 3 Lastutrymme, mitten längst in under golv
- 4 Dörrhandtag, höger bak
- 5 Mittkonsol, under bakre del
- 6 Mittkonsol, under främre del.

## ⚠ VARNING

Personer med inopererad pacemaker bör inte komma närmare Keyless-systemets antenner än 22 cm med pacemakern. Detta för att omöjliggöra störningar mellan pacemakern och Keyless-systemet.

### Relaterad information

- Keyless Drive\* (s. 159)

## Låsning/upplåsning – utifrån

Låsning/upplåsning utifrån sker med fjärrnyckeln (s. 153). Fjärrnyckeln kan låsa/låsa upp samtliga dörrar, bakluckan och tankluckan. Olika sekvenser för upplåsning kan väljas.

För att låssekvensen ska kunna aktiveras måste förardörren vara stängd – om någon av de övriga dörrarna eller bakluckan är öppen, låses den/ dessa och larmet aktiveras först när den/de stängs. För bilar utrustade med nyckelfritt låssystem\* måste samtliga dörrar och baklucka vara stängda, se Keyless Drive\* – låsning (s. 161) samt Keyless Drive\* – upplåsning (s. 161).

### **i** OBS

Var medveten om risken att låsa in fjärrnyckeln i bilen.

Skulle låsning/upplåsning med fjärrnyckeln inte fungera kan dess batteri vara förbrukat – läs eller lås då upp vänster framdörr med det löstagbara nyckelbladet (s. 157).

### **i** OBS

Tänk på att larmet löser ut när dörren öppnas efter att ha låsts upp med nyckelbladet – larmet stängs av då fjärrnyckeln trycks in i startlåset.





## **⚠ VARNING**

Var uppmärksam på risken för att bli inlåst i bilen då den låses utifrån med fjärrnyckeln – det går därefter inte att öppna några dörrar inifrån med dörreglagen. För mer information, se Blockerat låsläge\* (s. 168).

### **Automatisk återlåsning**

Om ingen av dörrarna eller bakluckan öppnats inom två minuter efter upplåsning, låses alla lås igen automatiskt. Denna funktion minskar risken att bilen oavsiktligt lämnas olåst. För bilar med Larm, se Larm\* (s. 170).

### **Relaterad information**

- Låsning/upplåsning – inifrån (s. 165)
- Fjärrnyckel – funktioner (s. 153)

### **Manuell låsning av dörr**

I vissa situationer måste bilen kunna låsas manuellt, t.ex. vid strömbortfall.

Vänster framdörr kan låsas med dess låscylinder och fjärrnyckelns löstagbara nyckelblad (s. 162).

Övriga dörrar saknar låscylindrar och har istället en låsomställning på respektive dörrs gavel som måste tryckas in med hjälp av nyckelbladet – därefter är de mekaniskt låsta/spärrade mot öppning utifrån. Dörrarna kan fortfarande öppnas inifrån.

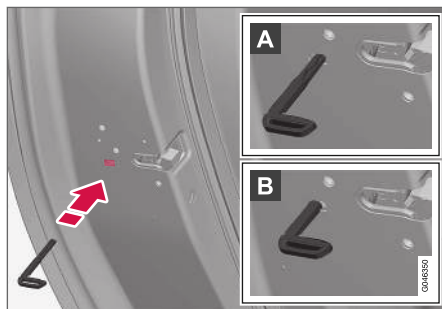

Manuell låsning av dörr. Ej att förväxlas med Barnsäkerhetsspärren (s. 169).

- Ta ur det löstagbara nyckelbladet (s. 157) ur fjärrnyckeln. För in nyckelbladet i hålet för låsomställningen och tryck in nyckeln tills nyckeln bottenar, cirka 12 mm.

**A** Dörren kan öppnas både ut- och inifrån.

**B** Dörren är spärrad mot öppning utifrån. För att återgå till läge A måste dörrrens innerhandtag öppnas.

Dörrarna kan även låsas upp med fjärrnyckeln (s. 150) upplåsningssknapp eller med förardörrrens centrallåsknapp.

### **i OBS**

- En dörrs låsomställning låser enbart aktuell dörr – inte alla dörrar samtidigt.
- En manuellt låst bakdörr med aktiverad manuell barnsäkerhetsspärr (s. 169) kan inte öppnas från vare sig utsida eller insida. En bakdörr låst på det viset kan bara låsas upp med fjärrnyckel eller centrallåsknapp.

### **Relaterad information**

- Fjärrnyckel/PCC – byte av batteri (s. 158)

## Låsning/upplåsning – inifrån

Låsning/upplåsning kan göras med förardörrens knapp för centrallåsning. Samtliga dörrar och baklucka (s. 166) kan låsas eller låsas upp samtidigt.



Centrallås

- Tryck in knappens ena sida  för att låsa – den andra sidan  låser upp.

### Lampa i låsknapp

När lampan i förardörrens centrallåsknapp är tänd betyder det att alla dörrar är låsta.

### Upplåsning

Från insidan kan en dörr låsas upp på två olika sätt:

- Tryck på centrallåsknappen .

Ett långt tryck öppnar även alla sidorutor\* samtidigt (se även avsnittet Genomvädringsfunktion (s. 165)).

- Dra i öppningshandtaget och öppna dörren – dörren låses upp och öppnas i ett moment.

### Låsning

- Båda framdörrarna måste vara stängda för att centrallåsa. Tryck på centrallåsknappen  – alla dörrar låses. Om någon av bakdörrarna är öppen, låses den när den stängs.

Ett långt tryck stänger även alla sidorutor samtidigt (se även avsnittet Genomvädringsfunktion (s. 165)).

### Automatisk låsning

Då bilen börjar rulla låses dörrar och baklucka automatiskt.

Funktionen kan aktiveras/deaktiveras i menysystemet MY CAR. För beskrivning av menysystemet, se MY CAR (s. 108).

### Relaterad information

- Låsning/upplåsning – utifrån (s. 163)
- Larm\* (s. 170)

## Genomvädringsfunktion

Genomvädringsfunktionen öppnar eller stänger alla sidofönster samtidigt och kan användas exempelvis för att snabbt vädra ur bilen vid varmt väder.



Centrallåsknapp

Ett långt tryck på -symbolen i centrallåsknappen eller på fjärrnyckeln **öppnar** alla sidorutor samtidigt. Samma förfarande på -knappen **stänger** alla sidorutor samtidigt.

### Relaterad information

- Låsning/upplåsning – inifrån (s. 165)
- Fönsterhissar (s. 99)

## Låsning/upplåsning – handskfack

Handskfacket (s. 141) kan endast låsas/låsas upp med fjärrnyckelns (s. 150) löstagbara nyckelblad.

För information om nyckelblad, se Löstagbart nyckelblad – losstagning/fastsättning (s. 157).



För att låsa handskfacket:

- 1 Skjut in nyckelbladet i handskfackets låscylinder.
- 2 Vrid nyckelbladet 90 grader medurs. Nyckelhålet är horisontellt i låst läge.
- 3 Dra ut nyckelbladet.

- Upplåsning sker i omvänd ordning.

## Relaterad information

- Fjärrnyckel – funktioner (s. 153)

## Låsning/upplåsning – baklucka

Bakluckan kan öppnas, låsas och låsas upp på ett antal olika sätt.

### Manuell öppning

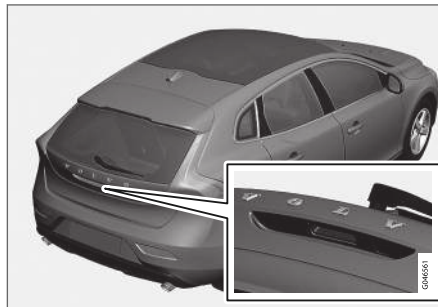

Gummiplatta med elektrisk kontakt.

Bakluckan hålls stängd av ett elektriskt lås. För att öppna:

1. Tryck lätt på den breda av de två gummerade tryckplattorna under ytterhandtaget – låset frikopplas.
2. Lyft i ytterhandtaget för att öppna luckan helt.

## ! VIKTIGT

- Minimal kraft behövs för att frigöra bakluckans lås – Tryck bara lätt på den gummerade plattan.
- Lägg inte lyftkraften på gummiplattan vid öppning av bakluckan – lyft i handtaget. För stor kraft kan skada gummiplattans elektriska kontakt.

## Upplåsning med fjärrnyckel

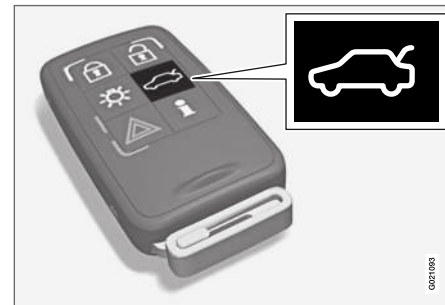

Med fjärrnyckelns (s. 150) -knapp kan bakluckan ensam avlarmas\* och låsas upp.

Låsindikatorn (s. 152) på instrumentpanelen slutar blinka för att visa att inte hela bilen är låst och larmets\* nivå- och rörelsesensorer samt sensorerna för öppning av bakluckan kopplas bort.

Dörrarna förblir låsta och larmade.



Bakluckan kan öppnas på två olika sätt med fjärrnyckeln:

**Ett tryck** – Luckan låses upp men förblir stängd – tryck lätt på den gummerade tryckplattan under ytterhandtaget och lyft luckan. Öppnas inte luckan inom 2 minuter låses den igen och larmet återaktiveras.

**Två tryck** (inom 3 sekunder) – Luckan låses upp och låset frikopplas varvid luckan öppnas någon centimeter – lyft i ytterhandtaget för att öppna. Regn, kyla, frost eller snö kan dock hindra luckan att släppa från låset.

#### **i** OBS

- När luckan låsts upp med 2 tryck från fjärrnyckeln eller från bilens insida kan automatisk återlåsning inte ske eftersom luckan är öppen – den måste stängas manuellt.
- Efter att luckan stängts är den olåst och olarmad – lås och larma den igen med fjärrnyckelns låsknapp .

### Öppning från bilens insida

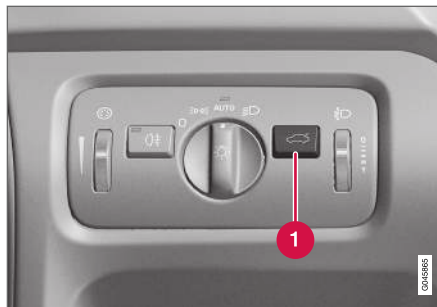

#### **1** Upplåsning baklucka

För att öppna bakluckan:

- Tryck på knappen (1) på ljusreglagets panel.
  - > Låset släpper och luckan öppnas några centimeter.

#### Låsning med fjärrnyckel

- Tryck på fjärrnyckelns (s. 153) knapp för låsning .
  - > Låsindikatorn på instrumentpanelen börjar blinka vilket innebär att bilen är låst och larmet\* har aktiverats.

#### Relaterad information

- Låsning/upplåsning – inifrån (s. 165)
- Låsning/upplåsning – utifrån (s. 163)

### Låsning/upplåsning – tanklucka

Tankluckan låses upp med fjärrnyckelns (s. 150) knapp för upplåsning .

Tankluckan förblir olåst tills bilen låses med fjärrnyckelns knapp för låsning . Om bilen låses under färd eller med de interiöra knapparna så förblir tankluckan olåst.

Tankluckans låslogik följer även det nyckelfria systemets och centrallåssets låsning respektive upplåsning.

#### Relaterad information

- Tanklucka – öppna/stänga (s. 286)
- Tanklucka – manuell öppning (s. 286)

## Blockerat låsläge\*

Blockerat låsläge<sup>10</sup> innebär att alla öppningshandtag mekaniskt frikopplas, vilket omöjliggör dörröppning från insidan.

Blockerat låsläge aktiveras med fjärrnyckeln (s. 150) och inträder med ca tio sekunders fördröjning efter att dörrarna har låsts.

### **i** OBS

Om en dörr öppnas inom fördröjningstiden avbryts sekvensen och larmet deaktiveras.

Bilen kan endast låsas upp med fjärrnyckeln när funktionen Blockerat låsläge är aktiverad. Vänster framdörr kan även låsas upp med det löstagbara nyckelbladet (s. 156).

### **⚠** VARNING

Lämna inte kvar någon i bilen utan att först deaktivera funktionen Blockerat låsläge för att inte riskera att någon blir inlåst.

<sup>10</sup> Endast i kombination med larm.

## Tillfällig deaktivering



Aktiva menyval indikeras med ett kryss.

- 1** MY CAR
- 2** OK MENU
- 3** TUNE vridreglage
- 4** EXIT

Om någon vill stanna kvar i bilen och dörrarna måste låsas från utsidan, kan funktionen Blockerat låsläge tillfälligt stängas av vilket görs i menysystemet MY CAR. För utförlig beskrivning av menysystemet, se MY CAR (s. 108).

I MY CAR kan ett av följande alternativ väljas:

- **Aktivera en gång** – Kombiinstrumentet visar därefter **Lås och larm Reducerat skydd** och Blockerat låsläge stängs av när

bilen låses, vid endast detta tillfälle. (Observera att larmets rörelse- och lutningssensorer\* stängs av samtidigt.)

Vid påföljande motorstart nollställs systemet och kombiinstrumentet visar meddelandet **Lås och larm Fullständigt skydd** och därmed är Blockerat låsläge samt larmets Rörelse- och lutningssensorer åter inkopplade.

- **Fråga vid urstigning**: – Vid varje motoravstängning måste föraren besvara frågan **Aktivera reducerad larmnivå till nästa gång motorn startar?**.

### Om Blockerat låsläge ska stängas av

- Tryck **OK/MENU** och lås bilen. (Observera att larmets rörelse- och lutningssensorer\* stängs av samtidigt.)
  - > Nästa gång motorn startas, nollställs systemet och kombiinstrumentet visar meddelandet **Lås och larm Fullständigt skydd** och därmed är Blockerat låsläge samt larmets rörelse- och lutningssensorer åter inkopplade.

### Om låssystemet inte ska förändras

- Tryck **EXIT** och lås bilen.

**i OBS**

- Tänk på att larmet aktiveras när bilen låses.
- Om någon av dörrarna öppnas inifrån, utlöses larmet.

Ovan gäller om det blockerade låsläget inte tillfälligt har deaktiverats.

**Relaterad information**

- Keyless Drive\* – upplåsning med nyckelblad (s. 162)

**Barnsäkerhetsspärr – manuell aktivering**

Barnsäkerhetsspärren förhindrar att barn kan öppna en bakdörr inifrån.

Reglaget för barnsäkerhetsspärren sitter i bak-kanten på bakdörrarna och är endast åtkomligt när dörren är öppen.

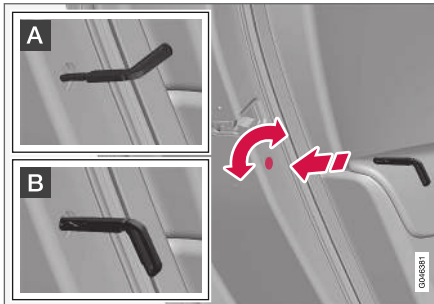
**Aktivera/deaktivera barnsäkerhetsspärr**

Manuell Barnsäkerhetsspärr. Ej att förväxlas med Manuellt dörlås (s. 164).

- Använd fjärrnyckelns löstagbara nyckelblad (s. 157) för att vrida vredet.

- A** Dörren är spärrad mot öppning inifrån.
- B** Dörren kan öppnas både ut- och inifrån.

**i OBS**

- En dörrs vridreglage spärrar enbart aktuell dörr – inte båda bakdörrar samtidigt.
- Det finns ingen manuell spärr på bilar utrustade med elektrisk Barnsäkerhetsspärr.

**Relaterad information**

- Barnsäkerhetsspärr – elektrisk aktivering\* (s. 170)
- Låsning/upplåsning – inifrån (s. 165)

## Barnsäkerhetsspärr – elektrisk aktivering\*

Barnsäkerhetsspärren förhindrar att barn kan öppna en bakdörr inifrån.

### Aktivering

Den elektriska barnsäkerhetsspärren kan aktiveras/deaktiveras vid alla nyckellägen (s. 76) högre än **0**. Aktivering/deaktivering kan göras upp till 2 minuter efter att motorn stängts av, förutsatt att ingen dörr öppnas.



Reglagepanel förardörr.

1. Starta motorn eller välj ett nyckelläge högre än **0**.
2. Tryck på knappen i förardörrens reglagepanel.
  - > Informationsdisplayen visar meddelande **Bakre barnlås aktiverat** och knappens lampa lyser – spärren är aktiv.

När den elektriska barnsäkerhetsspärren är aktiv kan de bakre:

- fönstren öppnas endast med förardörrens reglagepanel
- dörrarna inte öppnas inifrån.

Vid motoravstängning lagras aktuell inställning – är barnsäkerhetsspärren aktiverad vid motoravstängning, kommer funktionen att vara fortsatt aktiverad vid påföljande motorstart.

### Relaterad information

- Barnsäkerhetsspärr – manuell aktivering (s. 169)
- Låsning/upplåsning – inifrån (s. 165)

## Larm\*

Larmet är en anordning som varnar vid exempelvis ett inbrott i bilen.

Aktiverat larm löser ut om:

- dörr, motorhuv eller baklucka öppnas<sup>11</sup>
- en rörelse detekteras i passagerarutrymmet (om det är utrustat med rörelsesensor\*)
- bilen lyfts eller bogseras iväg (om den är utrustad med lutningsensor\*)
- startbatteriets kabel kopplas ifrån
- sirenen kopplas bort.

Om ett fel uppstått i larmsystemet visar informationsdisplayen i kombiinstrumentet ett meddelande. Kontakta då en verkstad – en auktoriserad Volvoverkstad rekommenderas.

### **i** OBS

Rörelsesensorerna utlöser larmet vid rörelser i kupén – även luftströmmar registreras. Därför kan larmet utlösas om bilen lämnas med fönster öppet eller om kupévärmare används.

För att undvika detta: Stäng fönster när bilen lämnas. Om bilens integrerade kupévärmare (eller en portabel elektrisk) ska användas – rikta luftström från ventilationsmunstycken så att de inte pekar uppåt i kupén. Alternativt kan reducerad larmnivå användas, Reducerad larmnivå\* (s. 173).

### **i** OBS

Försök inte själv reparera eller förändra komponenter som ingår i larmsystemet. Alla sådana försök kan påverka försäkringsvillkoren.

#### **Aktivera larm**

- Tryck på fjärrnyckelns låsknapp.

#### **Deaktivera larm**

- Tryck på fjärrnyckelns upplåsningsknapp.

#### **Stänga av utlöst larm**

- Tryck på fjärrnyckelns upplåsningsknapp eller genom att sätt in fjärrnyckeln i startlåset.

#### **Relaterad information**

- Larm\* – automatisk återaktivering (s. 172)
- Larm\* – fjärrnyckeln ur funktion (s. 172)

## **Larmindikator\***

Larmindikatorn visar larmsystemets (s. 170) status.



Samma diod som låsindikatorn (s. 152).

En röd lysdiod på instrumentpanelen visar larmsystemets status:

- Dioden släckt – larmet är fränkopplat
- Dioden blinkar en gång varannan sekund – larmet är inkopplat
- Dioden blinkar snabbt efter fränkoppling av larmet (och fram till dess att fjärrnyckeln satts i startlåset och nyckelläge I nås) – larmet har varit utlöst.

<sup>11</sup> Gäller vissa marknader.

### Larm\* – automatisk återaktivering

Automatisk återaktivering av larmet (s. 170) förhindrar att bilen oavsiktligt lämnas med larmet deaktiverat.

Om bilen låsts upp med fjärrnyckeln (s. 150)(och larmet deaktiverats) men ingen av dörrarna eller bakluckan öppnats inom 2 minuter, återaktiveras larmet automatiskt. Samtidigt låses bilen igen.

### Relaterad information

- Larm\* – automatisk aktivering (s. 172)

### Larm\* – automatisk aktivering

I vissa länder kopplas larmet (s. 170) in efter viss fördröjning efter att förardörren öppnats och stängts utan att låsning skett.

### Relaterad information

- Larmsignaler\* (s. 173)

### Larm\* – fjärrnyckeln ur funktion

Om larmet (s. 170) inte kan stängas av med fjärrnyckeln – om t.ex. nyckelns batteri (s. 158) är slut – kan bilen låsas upp, avlarmas och motorn startas på följande sätt:

1. Öppna vänster framdörr med det löstagbara nyckelbladet (s. 162).
  - > Larmet löser ut, körriktningsvisarna blinkar och sirenen ljuder.



2. Sätt fjärrnyckeln i startlåset.
  - > Larmet deaktiveras.

## Larmsignaler\*

Vid utlöst larm (s. 170) ljuder en siren och samtliga körriktningsvisare blinkar.

- En siren ljuder under 30 sekunder eller tills larmet stängs av. Sirenen har eget batteri och fungerar oberoende av bilens startbatteri.
- Samtliga körriktningsvisare blinkar i 5 minuter eller tills larmet stängs av.

## Reducerad larmnivå\*

Reducerad larmnivå innebär att rörelse- och lutningssensorerna tillfälligt kan stängas av.

För att undvika oavsiktlig aktivering av larmet – om t.ex. en hund lämnas i låst bil eller vid färd med biltåg eller bilfärja – stäng tillfälligt av Rörelse- och lutningssensorerna.

Tillvägagångssättet är detsamma som vid tillfällig urkoppling av blockerat låsläge, se Blockerat låsläge\* (s. 168).

## Relaterad information

- Larm\* (s. 170)
- Larmindikator\* (s. 171)

## Typgodkännande - fjärrnyckelsystem

Typgodkännande för fjärrnyckelsystem kan utläsas i tabellen.

### Låssystem standard

| Land/Område |   |
|-------------|---|
| EU, Kina    |  |

## ◀◀ Nyckelfritt låssystem (Keyless Drive)

| Land/<br>Område |   |
|-----------------|---|
| EU              | Härmed intygar Delphi Deutschland GmbH, 42367 Wuppertal att denna VO1-125kHz står i överensstämmelse med de väsentliga egenskapskrav och övriga relevanta bestämmelser som framgår av direktiv 2014/53/EU (RED). Den ursprungliga försäkran om överensstämmelse kan ses här: <a href="http://support.volvocars.com">support.volvocars.com</a> . |
| Korea           |    |

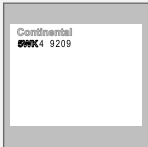
| Land/<br>Område |   |
|-----------------|---|
| Kina            |  |
| Hong Kong       |  |

### Relaterad information

- Fjärrnyckel (s. 150)



FÖRARSTÖD

### Justerbart rattmotstånd\*

Hastighetsberoende styrservo gör att rattmotståndet ökar i takt med bilens hastighet för att ge föraren ökad vägkänsla.

På motorvägar känns styrningen fastare. Vid parkering och i låg hastighet är styrningen lätt och kräver ingen ansträngning.

Föraren kan välja mellan tre olika nivåer av rattmotstånd för vägkänsla eller styrsensitivitet i menysystemet **MY CAR** (s. 108):

- Sök där fram **Rattmotstånd** och välj **Låg**, **Medium** eller **Hög**.

Denna meny är inte åtkomlig när bilen är i rörelse.

#### **i** OBS

I vissa situationer kan styrservon bli för varm och behöver då temporärt kylas – under den tiden arbetar styrservon med reducerad effekt och att vrida ratten kan då upplevas som något tyngre.

Parallellt med den temporärt reducerade styrhjälpen visar kombiinstrumentet ett meddelande.

### Relaterad information

- MY CAR (s. 108)

### Elektronisk stabilitetskontroll (ESC) – allmänt

Stabilitetssystemet ESC (Electronic Stability Control) hjälper föraren att undvika sladd och förbättrar bilens framkomlighet.



Vid inbromsning kan ESC-systemets ingrepp upplevas som ett pulserande ljud. Vid gaspådrag kan bilen accelerera långsammare än förväntat.

#### **⚠ VARNING**

- Stabilitetssystemet ESC är ett kompletterande förarstöd med avsikt att underlätta körningen och göra den säkrare – det kan emellertid inte hantera samtliga situationer vid alla trafik-, väder- och vägförhållanden.
- ESC kan inte ersätta förarens uppmärksamhet och omdöme utan denne är alltid ansvarig för att bilen framförs på ett säkert sätt, med lämplig hastighet och med lämpligt avstånd till andra fordon samt i enlighet med gällande trafikregler och bestämmelser.

ESC-systemet består av följande funktioner:

- Antisladdfunktion
- Antislirfunktion
- Dragkraftsfunktion

- Motorbromskontroll – EDC
- Corner Traction Control – CTC
- Styrrekommendation – DSR
- Släpfordonsstabilisator\* – TSA

### Antisladdfunktion

Funktionen kontrollerar hjulens driv- och bromskraft individuellt för att stabilisera bilen.

### Antislirfunktion

Funktionen reducerar motoreffekten om drivhjulslirar mot underlaget för att bibehålla stabilitet och dragkraft.

### Dragkraftsfunktion

Funktionen är aktiv i låg fart och överför kraft från det drivhjul som slirar till det drivhjul som inte slirar.

### Motorbromskontroll – EDC

EDC (Engine Drag Control) förhindrar ofrivillig hjullåsning, t.ex. efter nedväxling eller motorbromsning vid körning på låga växlar på halt underlag.

Ofrivillig hjullåsning under körning kan bl.a. försvåra förarens möjlighet att styra bilen.

### Corner Traction Control – CTC

CTC (Corner Traction Control) kompenserar för understyrning och tillåter högre acceleration i en kurva än normalt utan hjulspinn på innerhjulet, t.ex. vid en svängande motorvägspåfart för att snabbt komma upp i rådande trafiktempo.

## Styrrekommendation – DSR

DSR (Driver Steering Recommendation) hjälper föraren att styra bilen i rätt riktning vid reducerat väggrepp eller vid en ABS-inbromsning.

Funktionen DSR:s huvudsakliga uppgift är att hjälpa föraren styra åt rätt håll när en sladd har uppkommit.

DSR ingriper genom att lägga ett svagt vridmoment på ratten åt det håll som bilen bör styras för att bibehålla/uppå maximalt möjligt väggrepp och stabilisera bilen.

## Släpfordonsstabilisator\* – TSA<sup>1</sup>

Släpfordonsstabilisatorns (s. 302) funktion är att stabilisera bil med tillkopplat släpfordon i situationer där ekipaget kommit i självsvängning. För mer information, se Körning med släpvagn (s. 296).

### **i** OBS

Funktionen deaktiveras om föraren väljer **Sport**-läge.

## Relaterad information

- Elektronisk stabilitetskontroll (ESC) – handhavande (s. 177)
- Elektronisk stabilitetskontroll (ESC) – symboler och meddelanden (s. 178)

## Elektronisk stabilitetskontroll (ESC) – handhavande

### Val av nivå – Sport-läge

ESC-systemet är alltid aktiverat – det kan inte stängas av.



Föraren kan dock välja **Sport**-läge vilket ger möjlighet till en mer aktiv körupplevelse.

Vid **Sport**-läge känner systemet av om gaspedal, ratt rörelser och kurvtagning är mer

aktiva än vid normal körning och tillåter då kontrollerad sladd med bakvagnen upp till en viss nivå innan det ingriper och stabiliserar bilen.

Om föraren t.ex. avbryter en kontrollerad sladd genom att släppa gaspedalen, ingriper ESC-systemet och stabiliserar bilen.

Med **Sport**-läge erhålls även maximal dragkraft om bilen kört fast eller vid körning i löst underlag – t.ex. sand eller djup snö.

Gör så här för att välja **Sport**-läge:

**Sport**-läge väljs i menysystemet MY CAR. För beskrivning av menysystemet, se MY CAR (s. 108).



**Sport**-läget indikeras i kombiinstrumentet med att denna symbol lyser med fast sken tills föraren väljer bort funktionen eller tills motorn stängs av – efter nästa motorstart är ESC-systemet tillbaka i dess normalläge igen.





## Relaterad information



- Elektronisk stabilitetskontroll (ESC) – allmänt (s. 176)
- Elektronisk stabilitetskontroll (ESC) – symboler och meddelanden (s. 178)
- MY CAR (s. 108)

<sup>1</sup> Trailer Stability Assist ingår vid installation av Volvo original dragkrok.

## Elektronisk stabilitetskontroll (ESC) - symboler och meddelanden

Tabell

| Symbol  | Meddelande               | Innebörd  |
|---|--------------------------|---|
|    | ESC Tillfälligt avstängd | ESC-systemet har temporärt reducerats p.g.a. för hög temperatur på bromskivorna – funktionen återaktiveras automatiskt när bromsarna har svalnat.   |
|    | ESC Service erfordras    | ESC-systemet är ur funktion. <ul style="list-style-type: none"> <li>• Stanna bilen på en säker plats, stäng av motorn och starta den igen.</li> <li>• Uppsök verkstad om meddelandet kvarstår – en auktoriserad Volvoverkstad rekommenderas.</li> </ul> |
| <br>och<br> | "Meddelande"             | Ett meddelande finns i kombiinstrumentet – läs det!   |
|    | Fast sken i 2 sek.       | Systemkontroll vid motorstart.  |

| Symbol  | Meddelande      | Innebörd  |
|---|-----------------|---|
|  | Blinkande sken. | ESC-systemet ingriper.  |
|  | Fast sken.      | <b>Sport</b> -läge är aktiverat.<br><b>OBS!</b> ESC-systemet är inte avstängt i detta läge – det är delvis reducerat. |

### Relaterad information

- Elektronisk stabilitetskontroll (ESC) – allmänt (s. 176)
- Elektronisk stabilitetskontroll (ESC) – handhavande (s. 177)

## Fartbegränsare\*

En **Fartbegränsare** (Speed Limiter) kan betraktas som en omvänd farthållare – föraren reglerar hastigheten med gaspedalen men förhindras av **Fartbegränsaren** att av misstag överträda en i förväg vald/inställd hastighet.

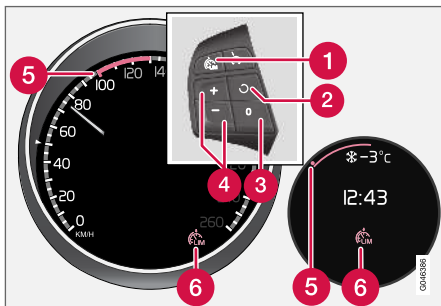

Rattens knappsats och kombiinstrumenten Digital resp. Analog.

- 1 **Fartbegränsare – På/Av.**
- 2 **Beredskapsläge upphör och lagrad hastighet återupptas.**
- 3 **Beredskapsläge**
- 4 **Aktivera och justera maxhastighet.**
- 5 **Vald hastighet**
- 6 **Fartbegränsare aktiv**

## Relaterad information

- **Fartbegränsare\* – komma igång** (s. 180)
- **Fartbegränsare – tillfällig deaktivering och beredskapsläge\*** (s. 181)
- **Fartbegränsare\* – larm överskriden hastighet** (s. 182)
- **Fartbegränsare\* – avstängning** (s. 183)

## Fartbegränsare\* – komma igång

En **Fartbegränsare** (Speed Limiter) kan betraktas som en omvänd farthållare – föraren reglerar hastigheten med gaspedalen men förhindras av **Fartbegränsaren** att av misstag överträda en i förväg vald/inställd hastighet.

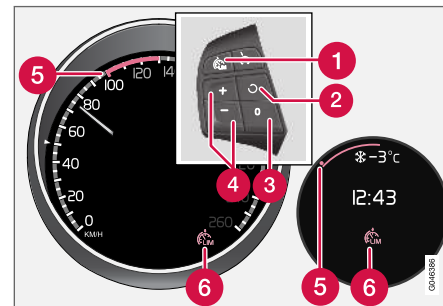

Rattens knappsats och kombiinstrumenten Digital resp. Analog.



- 1 **Fartbegränsare – På/Av.**
- 2 **Beredskapsläge upphör och lagrad hastighet återupptas.**
- 3 **Beredskapsläge**
- 4 **Aktivera och justera maxhastighet.**
- 5 **Vald hastighet**
- 6 **Fartbegränsare aktiv**

## Sätta på och aktivera



När Fartbegränsaren är aktiv visas dess symbol (6) i kombination med en markering (5) vid inställd högsta hastighet i kombiinstrumentet.

Val och lagring av högsta möjliga hastighet i minnet kan göras både vid färd och stillastående.

## Under färd

- Tryck på rattknapp  för att sätta på Fartbegränsaren.
  - > Symbolen (6) för Fartbegränsare tänds i kombiinstrumentet.
- När bilen rullar i önskad högsta möjliga hastighet: Tryck på någon av rattknapparna  eller  tills kombiinstrumentet visar en markering (5) vid önskad maxhastighet.
  - > Fartbegränsaren är därefter aktiv och vald maxhastighet är lagrad i minnet.

## Vid stillastående



- Tryck på rattknapp  för att sätta på Fartbegränsaren.
- Stega med -knappen tills kombiinstrumentet visar en markering (5) vid önskad maxhastighet.
  - > Fartbegränsaren är därefter aktiv och vald maxhastighet är lagrad i minnet.

## Relaterad information

- Fartbegränsare\* (s. 180)

## Fartbegränsare\* – ändra hastighet

### Ändra lagrad hastighet

Lagrad maxhastighet ändras med korta eller långa tryck på rattknapp  eller .

För att justera +/- 5 km/h (+/- 5 mph):

- Använd korta tryck – varje tryck ger +/- 5 km/h (+/- 5 mph).

För att justera +/- 1 km/h (+/- 1 mph):

- Håll knappen intryckt och släpp vid önskad maxhastighet.

Senast gjorda tryck lagras i minnet.

## Relaterad information

- Fartbegränsare\* (s. 180)

## Fartbegränsare – tillfällig deaktivering och beredskapsläge\*

En Fartbegränsare (Speed Limiter) kan betraktas som en omvänd farthållare – föraren reglerar hastigheten med gaspedalen men förhindras av Fartbegränsaren att av misstag överträda en i förväg vald/inställd hastighet.

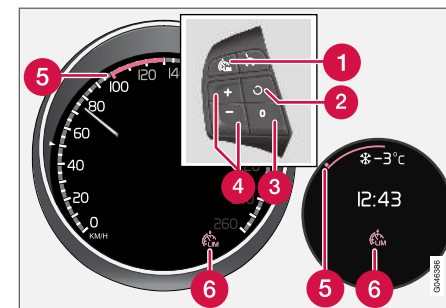

Rattens knappsats och instrumentpanel Digital resp. Analog.

- Fartbegränsare – På/Av.
- Beredskapsläge upphör och lagrad hastighet återupptas.
- Beredskapsläge
- Aktivera och justera maxhastighet.
- Vald hastighet
- Fartbegränsare aktiv



### ◀ Tillfällig deaktivering – beredskapsläge

För att deaktivera Fartbegränsaren tillfälligt och sätta den i beredskapsläge:

- Tryck på 
  - > Kombiinstrumentets markering (5) skiftar färg från GRÖN till VIT (Digital) eller VIT till GRÅ (Analog) och föraren kan temporärt överskrida den inställda maxhastigheten.

Fartbegränsaren återaktiveras med ett tryck på  varvid markeringen (5) skiftar färg från VIT till GRÖN (Digital) eller GRÅ till VIT (Analog) och bilens maxhastighet är åter begränsad.

### Tillfällig deaktivering med gaspedal

Fartbegränsaren kan även sättas i beredskapsläge med gaspedalen, t.ex. för att snabbt kunna accelerera bilen ur en situation:

- Tryck ner gaspedalen helt.
  - > Kombiinstrumentet visar lagrad maxhastighet med en färgad markering (5) och föraren kan temporärt överskrida den inställda maxhastigheten – markeringen (5) skiftar under tiden färg från GRÖN till VIT (Digital) eller VIT till GRÅ (Analog).

Fartbegränsaren återaktiveras automatiskt efter att gaspedalen släppts och bilens hastighet bromsats ner under den valda/lagrade maxhastigheten – markeringen (5) skiftar färg från VIT till GRÖN (Digital) eller GRÅ till VIT (Analog) och bilens maxhastighet är åter begränsad.

### Relaterad information



- Fartbegränsare\* (s. 180)

### Fartbegränsare\* – larm överskriden hastighet

En Fartbegränsare (Speed Limiter) kan betraktas som en omvänd farthållare – föraren reglerar hastigheten med gaspedalen men förhindras av Fartbegränsaren att av misstag överträda en i förväg vald/inställd hastighet.

På branta vägar kan Fartbegränsarens motorbromseffekt vara otillräcklig och den valda maxhastigheten överskridas. Föraren uppmärksammas på detta med en akustisk signal. Signalen är aktiv tills föraren bromsats ner farten under den valda maxhastigheten.

#### **OBS**

Larmet aktiveras först efter 5 sekunder om hastigheten överskridits med minst 3 km/h (ca 2 mph) förutsatt att ingen av knapparna  eller  har tryckts under senaste halvminuten.

### Relaterad information

- Fartbegränsare\* (s. 180)



## Fartbegränsare\* – avstängning

En **Fartbegränsare** (Speed Limiter) kan betraktas som en omvänd **farthållare** – föraren reglerar hastigheten med gaspedalen men förhindras av **Fartbegränsaren** att av misstag överträda en i förväg vald/inställd hastighet.

För att stänga av **Fartbegränsaren**:

- Tryck på rattknapp 
  - > **Kombiinstrumentets** (s. 180) symbol för **Fartbegränsare** och markering för inställd hastighet slocknar. Den valda och lagrade hastigheten är därmed raderad ur minnet och kan inte återupptas med -knappen.

Föraren kan därefter med gaspedalen åter välja hastighet utan begränsning.

## Relaterad information

- **Fartbegränsare\*** (s. 180)

## Farthållare\*

**Farthållaren** (CC – Cruise Control) hjälper föraren att hålla en jämn hastighet vilket ger en mer avkopplande körupplevelse på motorvägar och långa raka landsvägar med jämna trafikflöden.

## Översikt

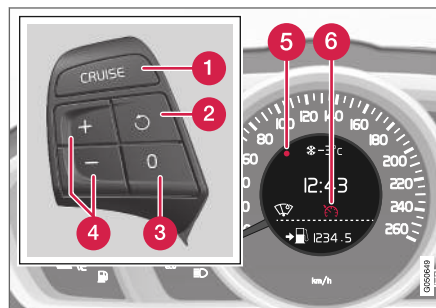

Rattens knappsats och kombiinstrument i bil **utan** **Fartbegränsare**<sup>2</sup>.

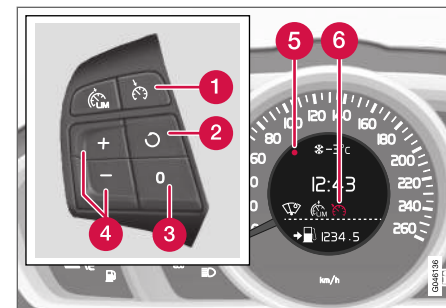

Rattens knappsats och kombiinstrument i bil **med** **Fartbegränsare**<sup>2</sup>.

- 1** Farthållare – På/Av.
- 2** Beredskapsläge upphör och lagrad hastighet återupptas.
- 3** Beredskapsläge
- 4** Aktivera och justera hastighet.
- 5** Vald hastighet (GRÅ = Beredskapsläge).
- 6** Farthållare aktiv – VIT symbol (GRÅ = Beredskapsläge).

<sup>2</sup> En Volvoåterförsäljare har uppdaterad information om vad som gäller respektive marknad.



## ⚠ VARNING

Föraren måste alltid vara observant på trafikförhållandet och ingripa när Farthållaren inte håller lämplig hastighet och/eller lämpligt avstånd.

Föraren är alltid ytterst ansvarig för att fordonet framförs på ett säkert sätt.

### Relaterad information

- Farthållare\* – hantera hastighet (s. 184)
- Farthållare\* – tillfällig deaktivering och beredskapsläge (s. 185)
- Farthållare\* – återuppta inställd hastighet (s. 187)
- Farthållare\* – stänga av (s. 188)
- Adaptiv farthållare (ACC)\* (s. 192)

## Farthållare\* – hantera hastighet

Det är möjligt att aktivera, ställa in samt ändra lagrad hastighet.

### Aktivera och ställa in hastighet

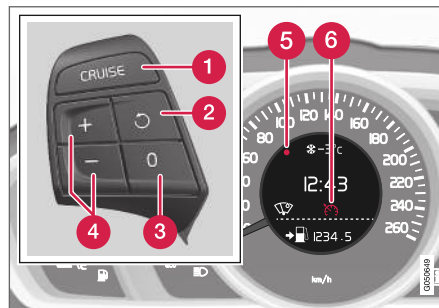

Rattens knappsats och display i bil **utan** Farthållare<sup>3</sup>.

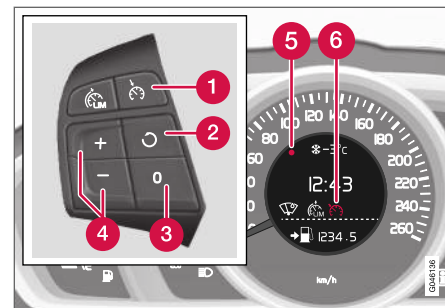

Rattens knappsats och display i bil **med** Farthållare<sup>3</sup>.

### För att starta Farthållaren:

- Tryck på rattknapp **CRUISE** (utan Farthållare) eller (med Farthållare).
- > Farthållarens symbol (6) i kombiinstrumentet tänds – Farthållaren är i beredskapsläge.

### För att aktivera Farthållaren:



- Vid önskad hastighet – tryck på rattknapp eller .
- > Aktuell hastighet lagras i minnet och kombiinstrumentets markering (5) tänds vid den valda hastigheten och symbol (6) skiftar från GRÅ till VIT – bilen följer därefter den lagrade hastigheten.

<sup>3</sup> En Volvoåterförsäljare har uppdaterad information om vad som gäller respektive marknad.

**i OBS**

Farthållaren kan inte kopplas in vid hastigheter under 30 km/h (20 mph).

**Ändra lagrad hastighet**

Lagrad hastighet ändras med korta eller långa tryck på rattknapp  eller .

För att justera +/- 5 km/h (+/- 5 mph):

- Använd korta tryck – varje tryck ger +/- 5 km/h (+/- 5 mph).

För att justera +/- 1 km/h (+/- 1 mph):

- Håll knappen intryckt och släpp vid önskad hastighet.

Senast gjorda tryck lagras i minnet.

Om farten ökas med gaspedalen innan tryck på -knapp, är det bilens aktuella hastighet vid knapptrycket som lagras.

En tillfällig fartökning med gaspedalen, t.ex. vid en omkörning, påverkar inte farthållarens inställning – bilen återgår till senast lagrad hastighet när gaspedalen släpps.

**i OBS**

Om någon av Farthållarens knappar hålls intryckt flera minuter, blockeras den och stängs av. För att kunna återaktivera Farthållaren, måste bilen stannas och motorn återstartas.

**Relaterad information**

- Farthållare\* (s. 183)

**Farthållare\* – tillfällig deaktivering och beredskapsläge**

Funktionen kan tillfälligt deaktiveras och försättas i beredskapsläge.



## ◀ Tillfällig deaktivering - beredskapsläge

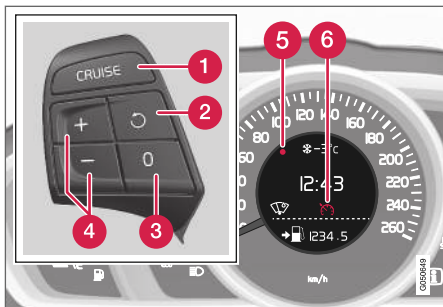

Rattens knappsats och display i bil **utan** Fartbegränsare<sup>4</sup>.

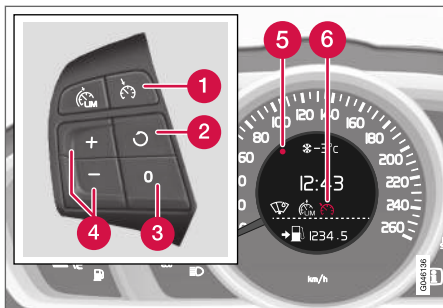

Rattens knappsats och display i bil **med** Fartbegränsare<sup>4</sup>.

För att tillfälligt koppla ur Farthållaren och ställa den i beredskapsläge:

- Tryck på **[0]**.
- > Kombiinstrumentets markering (5) och symbol (6) skiftar färg från VIT till GRÅ – Farthållaren är temporärt urkopplad.

### Beredskapsläge p.g.a. föraringrepp

Farthållaren kopplas tillfälligt ur och ställs automatiskt i beredskapsläge om:

- färdbronsen används
- kopplingspedalen är nertryckt längre än 1 minut<sup>5</sup>
- växelspaken/-väljaren förs till **N**-läge
- föraren håller högre hastighet än den lagrade, längre än 1 minut.

Föraren måste därefter själv reglera hastigheten.

En tillfällig fartökning med gaspedalen, t.ex. vid en omkörning, påverkar inte inställningen – bilen återgår till senast lagrad hastighet när gaspedalen släpps.

### Automatiskt beredskapsläge

Farthållaren kopplas tillfälligt ur och ställs i beredskapsläge om:

- hjulen tappar väggreppet
- motorvarvtalet är för lågt/högt

- hastigheten sjunker under 30 km/h (20 mph).

Föraren måste därefter själv reglera hastigheten.

### Relaterad information

- Farthållare\* (s. 183)
- Farthållare\* – hantera hastighet (s. 184)
- Farthållare\* – återuppta inställd hastighet (s. 187)
- Farthållare\* – stänga av (s. 188)

<sup>4</sup> En Volvoåterförsäljare har uppdaterad information om vad som gäller respektive marknad.

<sup>5</sup> Att frikoppla och välja högre eller lägre växel medför inget beredskapsläge.

## Farthållare\* – återuppta inställd hastighet

Farthållaren (s. 183) (CC – Cruise Control) hjälper föraren att hålla en jämn hastighet.

Efter tillfällig deaktivering och beredskapsläge (s. 185) är det möjligt att återuppta inställd hastighet.

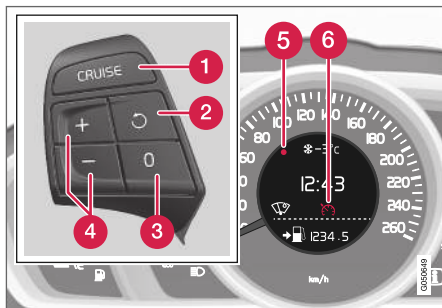

Rattens knappsats och display i bil utan Fartbegränsare<sup>6</sup>.

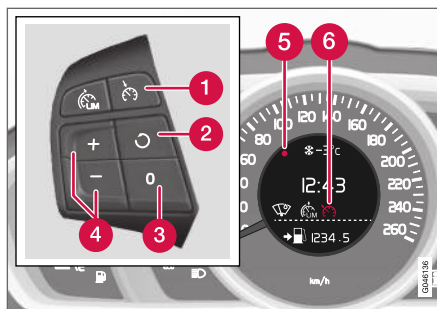

Rattens knappsats och display i bil med Fartbegränsare<sup>6</sup>.

För att återaktivera farthållaren ur beredskapsläge:

- Tryck på rattknapp .
- > Kombiinstrumentets markering (5) och symbol (6) skiftar färg från GRÅ till VIT – bilen följer därefter den senast lagrade hastigheten.

### OBS

En markant hastighetsökning kan följa efter att hastigheten återupptagits med .

### Relaterad information

- Farthållare\* (s. 183)
- Farthållare\* – hantera hastighet (s. 184)

<sup>6</sup> En Volvoåterförsäljare har uppdaterad information om vad som gäller respektive marknad.

- Farthållare\* – tillfällig deaktivering och beredskapsläge (s. 185)
- Farthållare\* – stänga av (s. 188)

## Farthållare\* – stänga av

Här beskrivs hur den stängs av.

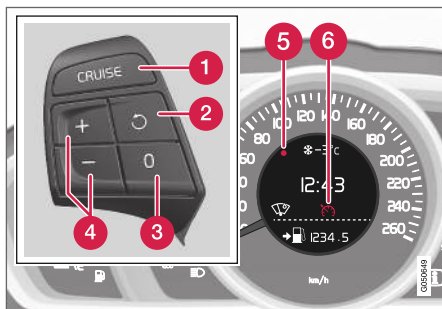

Rattens knappsats och display i bil **utan** Farthållare<sup>7</sup>.

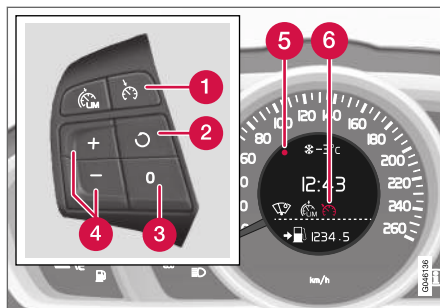

Rattens knappsats och display i bil **med** Farthållare<sup>7</sup>.

Farthållaren stängs av med rattknapp (1) eller genom att stänga av motorn – den lagrade hastigheten raderas ur minnet och kan inte återupptas med -knappen.

### Relaterad information

- Farthållare\* (s. 183)
- Farthållare\* – hantera hastighet (s. 184)
- Farthållare\* – tillfällig deaktivering och beredskapsläge (s. 185)
- Farthållare\* – återuppta inställd hastighet (s. 187)

## Avståndsvarning\*

Funktionen Avståndsvarning (Distance Alert) varnar föraren om tidsavståndet till framförvarande fordon blir för kort.

Avståndsvarningen är aktiv i hastigheter över 30 km/h (20 mph) och reagerar endast för fordon som kör framför det egna fordonet, i samma riktning. För mötande, långsamtgående eller stillastående fordon ges ingen avståndsinformation.

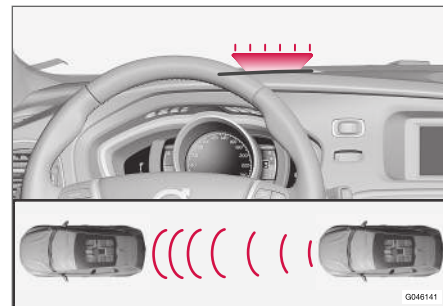

Orange varningsljus<sup>8</sup>.

En orange varningslampa i vindrutan lyser med fast sken om avståndet till framförvarande fordon är kortare än det inställda tidsavståndet.

<sup>7</sup> En Volvoåterförsäljare har uppdaterad information om vad som gäller respektive marknad.

<sup>8</sup> OBS! Bilden är schematisk – detaljer kan avvika beroende av bilmodell.

**i OBS**

Avståndsvarning är deaktiverad under tiden Adaptiv farthållare är aktiv.

**⚠ VARNING**

Avståndsvarningen reagerar endast om avståndet till framförvarande fordon är kortare än det förinställda värdet – det egna fordonets hastighet påverkas inte.

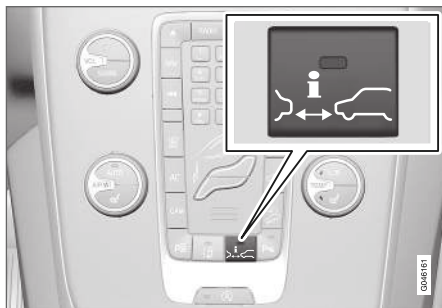
**Handhavande**

Tryck på knappen i mittkonsolen för att sätta på eller stänga av funktionen. En lysande lampa i knappen visar att funktionen är påslagen.

Vissa kombinationer av tillvald utrustning lämnar ingen ledig plats för en knapp i mittkonsolen – då hanteras funktionen i bilens menysystem **MY**

**CAR** (s. 108) – sök där fram funktionen **Avståndsvarning**.

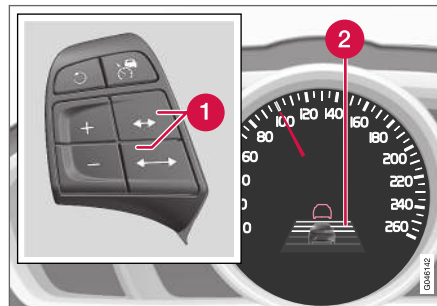
**Ställa in tidsavstånd**

Reglage och symbol för tidsavstånd.

- 1** Tidsavstånd – Öka/minska.
- 2** Tidsavstånd – På.

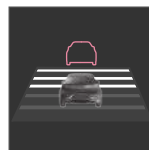

Olika tidsavstånd till framförvarande fordon kan väljas och visas i kombiinstrumentet som 1–5 stycken horisontella streck – ju fler streck desto längre tidsavstånd. Ett streck motsvarar ca 1 sekund till framförvarande fordon, 5 streck ca 3 sekunder.

Samma symbol visas även när Adaptiv farthållare (s. 192) är aktiverad.

**i OBS**

Ju högre hastighet desto längre blir avståndet i meter räknat, för ett givet tidsavstånd.

Det inställda tidsavståndet används även av funktionen Adaptiv farthållare (s. 193).

Använd endast tidsavstånd som är tillåtna enligt lokala trafikbestämmelser.

**Relaterad information**

- Avståndsvarning\* – begränsningar (s. 190)
- Avståndsvarning\* – symboler och meddelanden (s. 191)

### Avståndsvarning\* – begränsningar

Denna funktion, vilken använder samma radarsensor som Adaptiv farthållare (s. 192) och Kollisionsvarnare med auto-broms (s. 218), har vissa begränsningar.

#### **OBS**

Starkt solsken, reflexer eller kraftiga ljusvariationer samt användning av solglasögon kan göra att varningsljuset i vindrutan inte syns.

Dåligt väder eller kurviga vägar kan påverka radarsensorns möjligheter att upptäcka framförvarande fordon.

Även fordonens storlek kan påverka förmågan att upptäcka, t.ex. motorcyklar. Detta kan innebära att varningslampan tänds på kortare avstånd än det inställda eller att varningen tillfälligt uteblir.

Mycket höga hastigheter kan också orsaka att lampan tänds på kortare avstånd än det inställda p.g.a. begränsningar i sensorns räckvidd.

För ytterligare information om radarsensorns begränsningar, se Radarsensor – begränsningar (s. 205) och Kollisionsvarnare\* – handhavande (s. 222).

### Relaterad information



- Avståndsvarning\* (s. 188)
- Avståndsvarning\* – symboler och meddelanden (s. 191)



## Avståndsvarning\* – symboler och meddelanden

Funktionen har vissa symboler och meddelanden vilka kan visas i kombiinstrumentet om funktionen

är nedsatt på grund av dess begränsningar (s. 190).

| Symbol <sup>A</sup>   | Meddelande                                 | Innebörd   |
|---|--|--|
|  | <b>Radarn blockerad Se handbok</b>         | <p>Avståndsvarning är tillfälligt ur funktion.</p> <p>Radarsensorn (s. 205) är blockerad och kan inte upptäcka andra fordon t.ex. vid kraftigt regn eller om snöslask har samlats framför radarsensorn.</p> <p>För information, se Radarsensor – begränsningar (s. 205).</p> |
|  | <b>Kollisionsvarning Service erfordras</b> | <p>Avståndsvarning samt Kollisionsvarnare med auto-broms (s. 223) är helt eller delvis ur funktion.</p> <p>Uppsök verkstad om meddelandet kvarstår – en auktoriserad Volvoverkstad rekommenderas.</p>  |

<sup>A</sup> Symbolerna är schematiska.

### Adaptiv farthållare (ACC)\*

Den Adaptiva farthållaren (ACC – Adaptive Cruise Control) hjälper föraren att hålla en jämn hastighet kombinerat med ett förvalt tidsintervall till framförvarande fordon.

Den adaptiva farthållaren ger en mer avkopplande körupplevelse på långa resor på motorvägar och långa raka landsvägar i jämna trafikflöden.

Föraren ställer in önskad hastighet (s. 195) och tidsintervall till bilen framför. När radardetektorn upptäcker ett långsammare fordon framför bilen, anpassas hastigheten automatiskt till detta. Då vägen är fri återgår bilen till vald hastighet.

Om den Adaptiva farthållaren är avstängd eller ställd i beredskapsläge och bilen kommer för nära ett framförvarande fordon, varnas föraren istället av en Avståndsvarning (s. 188) för det korta avståndet.

### VARNING

Föraren måste alltid vara observant på trafikförhållandena och ingripa när den Adaptiva farthållaren inte håller lämplig hastighet eller lämpligt avstånd.

Den Adaptiva farthållaren kan inte hantera alla trafik-, väder- och vägförhållanden.

Läs alla avsnitt om den Adaptiva farthållaren i ägarmanualen för att ta del av dess begränsningar, vilka föraren ska vara medveten om innan den används.

Föraren är alltid ansvarig för att rätt avstånd och hastighet hålls, även när den Adaptiva farthållaren används.

### VIKTIGT

Underhåll av den Adaptiva farthållarens komponenter får endast utföras på verkstad – en auktoriserad Volvoverkstad rekommenderas.

- Adaptiv farthållare\* – ställa in tidsavstånd (s. 196)
- Adaptiv farthållare\* – tillfällig deaktivering och beredskapsläge (s. 197)
- Adaptiv farthållare\* – köra om annat fordon (s. 198)
- Adaptiv farthållare\* – stänga av (s. 198)
- Adaptiv farthållare\* – köassistans (s. 199)
- Adaptiv farthållare\* – skifta farthållarfunktionalitet (s. 200)
- Radarsensor (s. 205)
- Radarsensor – begränsningar (s. 205)
- Adaptiv farthållare\* – felsökning och åtgärd (s. 202)
- Adaptiv farthållare\* – symboler och meddelanden (s. 203)

### Automatisk växellåda

Bilar med automatisk växellåda har utökade funktioner med den Adaptiva farthållarens funktion Köassistans (s. 199).

### Relaterad information

- Adaptiv farthållare\* – funktion (s. 193)
- Adaptiv farthållare\* – översikt (s. 194)
- Adaptiv farthållare\* – hantera hastighet (s. 195)

## Adaptiv farthållare\* – funktion

Den Adaptiva farthållaren består av en farthållare och en samverkande avståndshållare.

### Funktionsöversikt

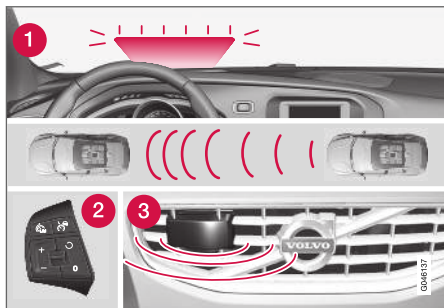

Funktionsöversikt<sup>9</sup>.

- 1 Varningslampa – inbromsning av förare nödvändig
- 2 Rattens (s. 82) knappsats
- 3 Radarsensor (s. 205)

Den Adaptiva farthållaren består av en farthållare och en samverkande avståndshållare.

### ⚠ VARNING

Den Adaptiva farthållaren är inte ett kollisionsundvikande system. Föraren måste ingripa om systemet inte upptäcker ett framförvarande fordon.

Den Adaptiva farthållaren bromsar inte för människor eller djur och inte för små fordon, t.ex. cyklar och motorcyklar. Inte heller för mötande, långsamtgående eller stillastående fordon och föremål.

Använd inte den Adaptiva farthållaren vid exempelvis stadstrafik, tät trafik, korsningar, halka, mycket vatten eller slask på vägbanan, kraftigt regn/snöfall, dålig sikt, kurviga vägar eller av- och påfarter.

Avståndet till framförvarande fordon mäts huvudsakligen med en radarsensor. Farthållarfunktionen reglerar hastigheten med gaspådrag och inbromsningar. Det är normalt att bromsarna ger ifrån sig svaga ljud när den Adaptiva farthållaren använder dem.

### ⚠ VARNING

Bromspedalen rör sig när den Adaptiva farthållaren bromsar. Vila inte foten under bromspedalen – den kan då bli klämd.

Den Adaptiva farthållaren eftersträvar att följa framförvarande fordon i den egna filen på ett av föraren inställt tidsavstånd (s. 196). Om radarsensorn inte ser något framförvarande fordon kommer bilen att istället hålla den av föraren inställda och lagrade hastigheten. Så sker även om framförvarande fordonets hastighet överskrider den lagrade hastigheten.

Den Adaptiva farthållaren strävar efter att reglera hastigheten på ett mjukt sätt. I situationer som kräver snabba inbromsningar måste föraren bromsa själv. Detta gäller vid stora hastighetskillnader eller om framförvarande bil bromsar kraftigt. På grund av begränsningar hos radarsensorn (s. 205) kan en inbromsning komma oväntat eller utebli.

Den Adaptiva farthållaren kan aktiveras att följa ett annat fordon i hastigheter från 30 km/h<sup>10</sup> (20 mph) upp till 200 km/h (125 mph). Sjunker hastigheten under 30 km/h (20 mph) eller om motorvarvtalet blir för lågt, ställs farthållaren i beredskapsläge varvid automatisk bromsning upphör – föraren måste då ta över själv för att hålla ett säkert avstånd till framförvarande fordon.

### Varningslampa – inbromsning av förare nödvändig

Den Adaptiva farthållaren har en bromsförmåga som motsvarar ca 40 % av bilens bromskapacitet.

<sup>9</sup> OBS! Bilden är schematisk – detaljer kan skilja beroende av bilmodell.

<sup>10</sup> Köassistent (s. 199) i bilar med automatisk växellåda kan hantera intervallet 0–200 km/h (0–125 mph).

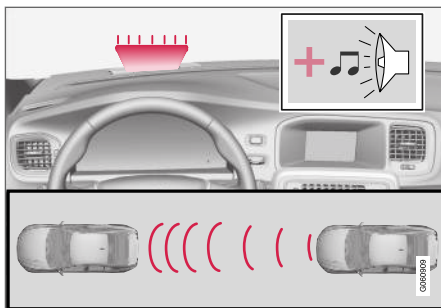

Audio-visuell varningssignal vid kollisionsrisk<sup>11</sup>.

Om bilen behöver bromsas kraftigare än den Adaptiva farthållaren klarar och föraren inte bromsar, används Kollisionsvarnarens (s. 218) varningslampa och varningsljud för att göra föraren uppmärksam på att ett omedelbart ingripande är nödvändigt.

### **i** OBS

Varningslampan kan vara svår att upptäcka vid starkt solljus eller vid användning av solglasögon.

### **!** VARNING

Den Adaptiva farthållaren varnar endast för fordon som radarsensorn har upptäckt. Därför kan varningen utebli eller ske med viss fördröjning. Invänta inte en varning utan bromsa när det behövs.

### Branta vägar och/eller tung last

Tänk på att den Adaptiva farthållaren i första hand är avsedd att användas vid körning på plana vägbanor. Den kan ha svårigheter att hålla korrekt avstånd till framförvarande fordon vid körning i branta utförslut, med tung last eller med släpfordon – var då extra uppmärksam och beredd att bromsa.

### Relaterad information

- Adaptiv farthållare (ACC)\* (s. 192)
- Adaptiv farthållare\* – översikt (s. 194)
- Farthållare\* (s. 183)

### Adaptiv farthållare\* – översikt

Handhavande av den Adaptiva farthållaren (s. 192) och rattens knappsats varierar beroende på om bilen är utrustad med Fartbegränsare (s. 180)<sup>12</sup> eller inte.

### Adaptiv farthållare med Fartbegränsare

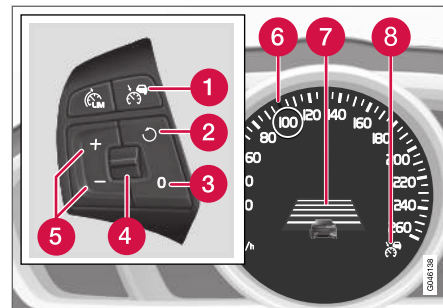

- 1 Farthållare – På/Av.
- 2 Beredskapsläge upphör och lagrad hastighet återupptas.
- 3 Beredskapsläge
- 4 Tidsavstånd – Öka/minska.
- 5 Aktivera och justera hastighet.
- 6 Grön markering vid lagrad hastighet (VIT = beredskapsläge).

<sup>11</sup> OBS! Bilden är schematisk – detaljer kan variera beroende på bilmodell.

<sup>12</sup> En Volvoåterförsäljare har uppdaterad information om vad som gäller respektive marknad.

- 7 Tidsavstånd
- 8 ACC är aktiv vid GRÖN symbol (VIT = beredskapsläge).

### Adaptiv farthållare utan Fartbegränsare

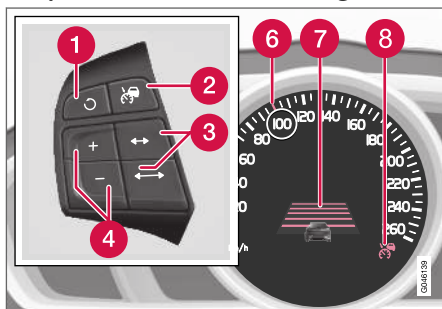

- 1 Beredskapsläge upphör och lagrad hastighet återupptas.
- 2 Farthållare – På/Av eller Beredskapsläge.
- 3 Tidsavstånd – Öka/minska.
- 4 Aktivera och justera hastighet.
- 5 (Används ej)
- 6 Grön markering vid lagrad hastighet (VIT = beredskapsläge).
- 7 Tidsavstånd
- 8 ACC är aktiv vid GRÖN symbol (VIT = beredskapsläge).

### Relaterad information



- Adaptiv farthållare (ACC)\* (s. 192)
- Adaptiv farthållare\* – hantera hastighet (s. 195)
- Adaptiv farthållare\* – ställa in tidsavstånd (s. 196)
- Adaptiv farthållare\* – tillfällig deaktivering och beredskapsläge (s. 197)
- Farthållare\* (s. 183)

### Adaptiv farthållare\* – hantera hastighet

#### För att starta ACC:

- Tryck på rattknapp  – en liknande VIT symbol tänds i kombiinstrumentet (8) vilket visar att den Adaptiva farthållaren är i beredskapsläge (s. 197).

#### För att aktivera ACC:

- Vid önskad hastighet – tryck på rattknapp  eller .
- > Aktuell hastighet lagras i minnet, kombiinstrumentet visar ett "förstoringsglas" (6) runt den lagrade hastigheten någon sekund och dess markering skiftar från VIT till GRÖN.



Då denna symbol skiftar färg från VIT till GRÖN är ACC aktiv och bilen håller lagrad hastighet.



Endast då symbolen visar bild av ett annat fordon, regleras **avståndet** till framförvarande fordon av ACC.



Samtidigt markeras ett hastighetsintervall:

- den högre hastigheten med GRÖN markering är den förprogrammerade hastigheten
- den lägre hastigheten är det framförvarande fordonets hastighet.

### Ändra lagrad hastighet

Lagrad hastighet ändras med korta eller långa tryck på rattknapp eller .

För att justera +/- 5 km/h (+/- 5 mph):

- Använd korta tryck – varje tryck ger +/- 5 km/h (+/- 5 mph).

För att justera +/- 1 km/h (+/- 1 mph):

- Håll knappen intryckt och släpp vid önskad hastighet.

Senast gjorda tryck lagras i minnet.

Om farten ökas med gaspedalen innan tryck på -knapp, är det bilens aktuella hastighet vid knapptrycket som lagras.

En tillfällig fartökning med gaspedalen, t.ex. vid en omkörning, påverkar inte inställningen – bilen återgår till senast lagrad hastighet när gaspedalen släpps.

### OBS

Om någon av den Adaptiva farthållarens knappar hålls intryckt flera minuter, blockeras funktionen och stängs av. För att kunna återaktivera den igen, måste bilen stannas och motorn återstartas.

I vissa situationer kan den inte återaktiveras – då visar kombiinstrumentet (s. 203) **Adaptiv farthållare ej tillgänglig**.

### Relaterad information

- Adaptiv farthållare (ACC)\* (s. 192)
- Adaptiv farthållare\* – översikt (s. 194)
- Farthållare\* (s. 183)

## Adaptiv farthållare\* – ställa in tidsavstånd

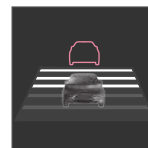

Olika tidsavstånd till framförvarande fordon kan väljas och visas i kombiinstrumentet som 1–5 stycken horisontella streck – ju fler streck desto längre tidsavstånd. Ett streck motsvarar ca 1 sekund till framförvarande fordon, 5 streck ca 3 sekunder.

För att ställa in/ändra tidsavståndet:

- Vrid rattknappsatsens tumhjul (eller använd knapparna / ) för bil utan Fartbegränsare).

I låg fart, då avstånden blir korta, ökar den Adaptiva farthållaren tidsluckan något.

För att kunna följa framförvarande bil på ett mjukt och komfortabelt sätt, tillåter den Adaptiva farthållaren tidsluckan att variera påtagligt i vissa lägen.

Observera att små tidsavstånd ger föraren kort tid att reagera och agera om något oförutsett skulle inträffa i trafiken.

Samma symbol visas även när Avståndsvarning (s. 188) är aktiverad.

**i OBS**

Använd endast tidsavstånd som är tillåtna enligt lokala trafikbestämmelser.

Om den Adaptiva farthållaren inte verkar reagera vid aktivering kan orsaken vara att tidsavståndet till framförvarande fordon förhindrar en hastighetsökning.

Ju högre hastighet desto längre blir avståndet i meter räknat, för ett givet tidsavstånd.

Läs mer om hur hastigheten hanteras (s. 195).

**Relaterad information**

- Adaptiv farthållare (ACC)\* (s. 192)
- Adaptiv farthållare\* – översikt (s. 194)
- Farthållare\* (s. 183)

**Adaptiv farthållare\* – tillfällig deaktivering och beredskapsläge**

Den Adaptiva farthållaren kan tillfälligt deaktiveras och försättas i beredskapsläge.

**Tillfällig deaktivering/beredskapsläge – med Fartbegränsare**

För att tillfälligt koppla ur den Adaptiva farthållaren och ställa den i beredskapsläge:

- Tryck på rattknapp 



Denna symbol och lagrad hastighetsmarkering skiftar då färg från GRÖN till VIT.

**Tillfällig deaktivering/beredskapsläge – utan Fartbegränsare**

För att tillfälligt koppla ur den Adaptiva farthållaren och ställa den i beredskapsläge:

- Tryck på rattknapp 

**Beredskapsläge p.g.a. föraringrepp**

Den Adaptiva farthållaren kopplas tillfälligt ur och ställs automatiskt i beredskapsläge om:

- färdbronsen används
- kopplingspedalen är nertryckt längre än 1 minut<sup>13</sup>
- växelväljaren förs till **N**-läge (automatisk växellåda)

- föraren håller högre hastighet än den lagrade, längre än 1 minut.

Föraren måste därefter själv reglera hastigheten.

En tillfällig fartökning med gaspedalen, t.ex. vid en omkörning, påverkar inte inställningen – bilen återgår till senast lagrad hastighet när gaspedalen släpps.

För mer information, se avsnitten Hantera hastighet (s. 195) och Köra om annat fordon (s. 198).

**Automatiskt beredskapsläge**

Den Adaptiva farthållaren är beroende av andra system, t.ex. Stabilitetssystemet ESC (s. 176). Om något av dessa system upphör att fungera, stängs den Adaptiva farthållaren av automatiskt.

Vid automatisk deaktivering ljuder en signal och meddelandet **Adaptiv farthållare urkopplad** visas i kombiinstrumentet. Föraren måste då ingripa och själv anpassa hastighet och avstånd till framförvarande fordon.

En automatisk deaktivering kan bero på att:

- föraren öppnar dörren
- föraren tar av sig bältet
- motorvarvtalet är för lågt/högt
- hastigheten sjunkit under 30 km/h<sup>14</sup> (20 mph)
- hjulen tappar väggreppet

<sup>13</sup> Att frikoppla och välja högre eller lägre växel medför inget beredskapsläge.

<sup>14</sup> Gäller inte bil med Koassistent – den klarar ända ner till stillastående.

- bromstemperaturen är hög
- radarsensorn är täckt av t.ex. blöt snö eller kraftigt regn (radarvågorna blockeras).

För mer information om symboler, meddelanden och dess innebörd, se avsnitt Symboler och meddelanden i display (s. 203).

### Återuppta inställd hastighet

Adaptiv farthållare i beredskapsläge återaktiveras med ett tryck på rattknapp  – hastigheten sätts då till den senast lagrade.

#### **OBS**

En markant hastighetsökning kan följa efter att hastigheten återupptagits med .

### Relaterad information

- Adaptiv farthållare (ACC)\* (s. 192)
- Adaptiv farthållare\* – översikt (s. 194)
- Farthållare\* (s. 183)

### Adaptiv farthållare\* – köra om annat fordon

ACC kan även hjälpa till vid omkörning.

Då bilen följer ett annat fordon och föraren markerar en förestående omkörning med körriktningssvisaren<sup>15</sup>, hjälper den Adaptiva farthållaren till genom att kortvarigt accelerera bilen mot framförvarande fordon.

Funktionen är aktiv i hastigheter över 70 km/h (43 mph).

Läs mer om olika tidsavstånd (s. 196) till framförvarande fordon.

Läs mer om hur du hanterar hastigheten (s. 195).

#### **VARNING**

Var uppmärksam på att denna funktion kan aktiveras vid fler situationer förutom vid omkörning, t.ex. då körriktningssvisare används för att markera filbyte eller avfart till annan väg – bilen kommer då att kortvarigt accelerera.

### Relaterad information



- Adaptiv farthållare (ACC)\* (s. 192)
- Adaptiv farthållare\* – översikt (s. 194)
- Farthållare\* (s. 183)

### Adaptiv farthållare\* – stänga av

#### Knappsats med Fartbegränsare

Den Adaptiva farthållaren stängs av med ett **kort** tryck på rattknapp . Den inställda hastigheten raderas och kan inte återupptas med -knappen.

#### Knappsats utan Fartbegränsare

Med ett **kort** tryck på rattknapp  ställs den Adaptiva farthållaren i beredskapsläge. Med ytterligare ett kort tryck stängs den av. Den inställda hastigheten raderas och kan inte återupptas med -knappen.

### Relaterad information

- Adaptiv farthållare (ACC)\* (s. 192)
- Adaptiv farthållare\* – översikt (s. 194)
- Farthållare\* (s. 183)

<sup>15</sup> Endast vid vänsterblink i vänsterstyrd bil, respektive blink åt höger i högerstyrd bil.



## Adaptiv farthållare\* – köassistans

Köassistans ger den Adaptiva farthållaren ökad funktionalitet även i hastigheter lägre än 30 km/h (20 mph).

I bil med automatisk växellåda är den Adaptiva farthållaren kompletterad med funktionen Köassistans (även kallad "Queue Assist").

Köassistans har följande funktioner:

- Utökad hastighetsintervall – även vid lägre än 30 km/h (20 mph) och vid stillastående
- Målbyte
- Automatisk bromsning upphör vid stillastående

Observera att minsta programmerbara hastighet för den Adaptiva farthållaren är 30 km/h (20 mph) – även om farthållaren klarar att följa ett annat fordon ner till stillastående, kan en lägre hastighet **inte** väljas.

Läs mer om hur du hanterar hastigheten (s. 192) och olika tidsavstånd till framförvarande fordon (s. 196).

### Utökad hastighetsintervall

#### **i** OBS

För att kunna aktivera Farthållaren måste förardörren vara stängd och föraren ha säkerhetsbältet påtaget.

Med automatisk växellåda kan den Adaptiva farthållaren följa ett annat fordon inom intervallet 0–200 km/h (0–125 mph).

#### **i** OBS

För att kunna aktivera Farthållaren under 30 km/h (20 mph) krävs ett framförvarande fordon inom rimligt avstånd.

Vid korta stopp i samband med krypkörning i långsam trafik eller vid trafikljus återupptas körningen automatiskt om stoppen inte överstiger ca 3 sekunder – tar det längre tid innan framförvarande bil börjar rulla igen, ställs Farthållaren i beredskapsläge (s. 197) med automatisk bromsning. Föraren måste sedan återaktivera den på ett av följande sätt:

- Tryck på rattknapp 
  - Tryck ner gaspedalen.
- > Därefter kommer Farthållaren att återuppta följandet av framförvarande fordon.

#### **i** OBS

Funktionen Köassistans kan hålla bilen stillastående i högst 4 minuter – därefter släpper bromsarna.

Se mer information under rubrik "Upphörande av automatisk bromsning vid stillastående".

## Målbyte

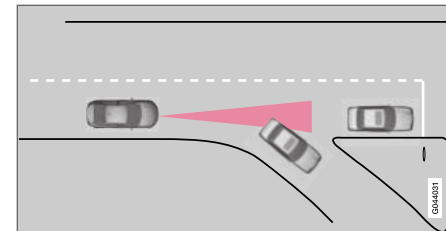

Om framförvarande målfordon hastigt viker av kan stillastående trafik finnas framför.

När den Adaptiva farthållaren följer ett annat fordon i hastigheter **lägre** än 30 km/h (20 mph) och byter mål från ett rörligt till ett stillastående fordon, kommer Farthållaren att bromsa för det stillastående fordonet.

#### **A** VARNING

När den Adaptiva farthållaren följer ett framförvarande fordon i hastigheter **över** 30 km/h (20 mph) och byter mål från framförvarande fordon till ett stillastående fordon, kommer den Adaptiva farthållaren att ignorera det stillastående fordonet och istället välja den lagrade hastigheten.

- Föraren måste själv ingripa och bromsa.



## « Automatiskt beredskapsläge vid målbyte

Den Adaptiva farthållaren kopplas ur och ställs i beredskapsläge:

- då hastigheten understiger 5 km/h (5 mph) och farthållaren är osäker på om målobjektet är ett stillastående fordon eller något annat objekt, t.ex. ett farthinder.
- då hastigheten understiger 5 km/h (5 mph) och framförvarande fordon viker av så farthållaren inte längre har ett fordon att följa.

## Upphörande av automatisk bromsning vid stillastående

I följande situationer avbryter Köassistans automatisk bromsning vid stillastående:

- föraren öppnar dörren
- föraren tar av sig bältet.

Det innebär att bromsarna släpper och bilen kommer att börja rulla – föraren måste därför ingripa och själv bromsa för att hålla bilen.

**! VIKTIGT**

Köassistenten kan hålla bilen stillastående i högst 4 minuter – därefter släpper bromsarna.

Föraren uppmärksammas om detta i flera steg med ökande intensitet:

1. Akustiskt larm (plingande) samt textmeddelande.
2. Blinkande varningslampa i vindrutan tillkommer.
3. "Huggande" bromsningar tillkommer.

För mer information om symboler, meddelanden och dess innebörd, se avsnittet Symboler och meddelanden i display (s. 203).

Köassistans släpper färdbronsen och ställs i beredskapsläge även i dessa situationer:

- föraren sätter foten på bromspedalen
- växelväljaren förs till **P**-, **N**- eller **R**-läge
- föraren ställer farthållaren i beredskapsläge
- parkeringsbromsen ansätts.



## Relaterad information

- Adaptiv farthållare (ACC)\* (s. 192)
- Adaptiv farthållare\* – översikt (s. 194)
- Farthållare\* (s. 183)



## Adaptiv farthållare\* – skifta farthållarfunktionalitet

### Skifta från ACC till CC

I kombiinstrumentet visas en symbol för aktiv farthållare:

| CC<br>Cruise Control  | ACC<br>Adaptive Cruise Control  |
|---|---|
|  |  |
| Farthållare   | Adaptiv farthållare   |

Med en knapptryckning kan den Adaptiva delen (avståndshållaren) i den Adaptiva farthållaren (s. 192) deaktiveras varvid bilen endast följer den satta/lagrade hastigheten.

- Gör ett **långt** tryck på rattknapp  – kombiinstrumentets symbol skiftar från  till .
- > Därmed är Farthållare CC aktiverad.

## VARNING

Bilen bromsar inte längre automatiskt efter skifte från ACC till CC – den följer endast satt hastighet.

### Skifta tillbaka från CC till ACC

Stäng av Farthållaren (CC) med 1–2 tryck på -knappen. Nästa gång systemet sätts på, är det den Adaptiva farthållaren (ACC) som aktiveras.

### Relaterad information

- Adaptiv farthållare (ACC)\* (s. 192)
- Adaptiv farthållare\* – översikt (s. 194)
- Adaptiv farthållare\* – tillfällig deaktivering och beredskapsläge (s. 197)
- Farthållare\* (s. 183)

## Adaptiv farthållare\* – felsökning och åtgärd

Om kombiinstrumentet visar meddelandet **Radarn blockerad** Se handbok innebär det att

den Adaptiva farthållarens radarsensor (s. 205) inte kan upptäcka andra fordon framför bilen.

Detta meddelande indikerar att inte heller funktionerna Avståndsvarning (s. 188)) eller Kollisionvarnare med auto-broms (s. 218) fungerar.

I följande tabell visas exempel på möjliga orsaker till att meddelandet visas och lämplig åtgärd:

| Orsak   | Åtgärd  |
|---|---|
| Radarytan i grillen är smutsig eller belagd med is eller snö.             | Gör ren radarytan i grillen från smuts, is och snö.   |
| Kraftigt regn eller snö blockerar radarsignalerna.                        | Ingen åtgärd. Ibland fungerar inte radarn vid kraftig nederbörd.                            |
| Vatten eller snö från vägbanan virvlar upp och blockerar radarsignalerna. | Ingen åtgärd. Ibland fungerar inte radarn vid mycket blöt eller snöig väg bana.             |
| Radarytan är rengjord men meddelandet kvarstår.                           | Avvakta. Det kan ta några minuter för radarn att upptäcka att den inte längre är blockerad. |





### Relaterad information

- Adaptiv farthållare (ACC)\* (s. 192)
- Adaptiv farthållare\* – översikt (s. 194)
- Farthållare\* (s. 183)

## Adaptiv farthållare\* – symboler och meddelanden

Ibland kan den Adaptiva farthållaren visa en symbol och/eller ett textmeddelande. Här är några

exempel – följ i förekommande fall givna rekommendationer:

| Symbol <sup>A</sup>   | Meddelande  | Innebörd   |
|---|---|--|
|  | Symbolen är VIT   | Den Adaptiva farthållaren är satt i beredskapsläge (s. 197).   |
|  | Symbolen är GRÖN  | Bilen håller lagrad hastighet.   |
|  |   | Standardfarthållare är manuellt vald.  |
|   | <b>Ställ ESC på Normal för att aktivera farthållare</b> | Adaptiva farthållaren går inte att aktivera förrän <b>ESC</b> har satts i Normalläge – Stabilitetssystem (s. 176).   |
|   | <b>Adaptiv farthållare urkopplad</b>                    | Adaptiva farthållaren har stängts av – föraren måste själv reglera hastigheten.  |
|   | <b>Adaptiv farthållare ej tillgänglig</b>               | Adaptiva farthållaren kan inte aktiveras.<br>Detta kan bland annat bero på att: <ul style="list-style-type: none"> <li>• bromstemperaturen är hög</li> <li>• radarsensorn är blockerad av t.ex. blöt snö eller regn.</li> </ul> För mer information om felsökning, se avsnitt Felsökning och åtgärd (s. 202)   |
|  | <b>Radarn blockerad Se handbok</b>                      | Adaptiva farthållaren är tillfälligt ur funktion. <ul style="list-style-type: none"> <li>• Radarsensorn är blockerad och kan inte upptäcka andra fordon. T.ex. vid kraftigt regn eller om snöslask har samlats framför radarsensorn.</li> </ul> Föraren kan då välja att skifta till ordinarie Farthållare (s. 183) (CC) – ett textmeddelande informerar om lämpliga alternativ.<br>Läs mer om radarsensorns begränsningar (s. 205). |





| Symbol <sup>A</sup> | Meddelande   | Innebörd   |
|---------------------|--|--|
|                     | <b>Adaptiv farthållare Service erfordras</b>   | Adaptiva farthållaren är ur funktion. <ul style="list-style-type: none"> <li>• Kontakta en verkstad – en auktoriserad Volvoverkstad rekommenderas.</li> </ul>  |
|                     | <b>Bromsa för att hålla bilen + akustiskt larm + varningsljus i vindrutan + "huggande" bromsningar<sup>B</sup></b> | Bilen står stilla och den Adaptiva farthållaren kommer att släppa färdbronsen varför bilen strax kommer att börja rulla. <ul style="list-style-type: none"> <li>• Föraren måste bromsa själv. Meddelandet kvarstår och larmet ljuder tills föraren trampar på bromspedalen eller använder gaspedalen.</li> </ul> |
|                     | <b>Under 30 km/h Framförande fordon erfordras<sup>B</sup></b>  | Visas vid försök att aktivera Adaptiva farthållaren vid hastighet under 30 km/h (20 mph) utan ett framförande fordon inom aktiveringsavstånd.  |

<sup>A</sup> Symbolerna är schematiska.

<sup>B</sup> Endast med Köassistans.

### Relaterad information

- Adaptiv farthållare (ACC)\* (s. 192)
- Adaptiv farthållare\* – översikt (s. 194)
- Farthållare\* (s. 183)

## Radarsensor

Radarsensorns uppgift är att upptäcka bilar eller större fordon i samma körriktning, i samma körfält.

Radarsensorn används av följande funktioner:

- Avståndsvarning\*
- Adaptiv farthållare\*
- Kollisionsvarnare med auto-broms och fotgängarskydd\*

### ! VIKTIGT

Vid synlig skada på bilens grill eller vid misstanke om att radarsensorn kan vara skadad:

- Kontakta en verkstad – en auktoriserad Volvoverkstad rekommenderas.

Funktionen kan helt eller delvis utebli – alternativt fungera felaktigt – om grillen, radarsensorn eller dess konsol är skadad eller har lossnat.

Modifiering av radarsensorn kan göra den olaglig att använda.

## Relaterad information

- Radarsensor – begränsningar (s. 205)
- Adaptiv farthållare (ACC)\* (s. 192)
- Kollisionsvarnare\* (s. 218)
- Avståndsvarning\* (s. 188)

## Radarsensor – begränsningar

En radarsensor (s. 205) har vissa begränsningar – bland annat på grund av dess begränsade synfält.

Den Adaptiva farthållarens förmåga att upptäcka ett framförvarande fordon minskar kraftigt om:

- framförvarande fordonets hastighet skiljer mycket från det egna fordonets
- dess radarsensor blir blockerad – t.ex. vid kraftigt regn eller om snöslask eller andra föremål har samlats framför radarsensorn.

### i OBS

Håll ren ytan framför radarsensorn.

## Synfält

Radarsensorn har ett begränsat synfält. I vissa situationer upptäcks inte ett annat fordon eller upptäckten sker senare än förväntat.

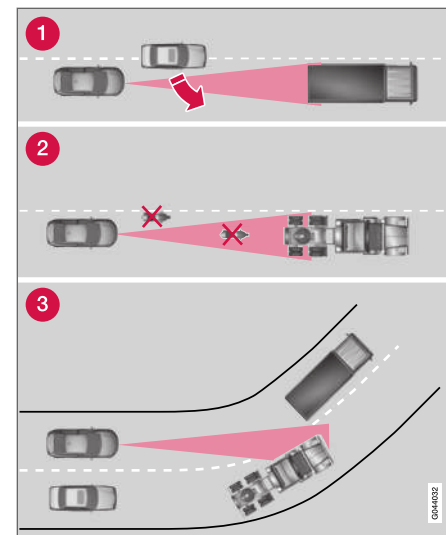

ACC:ns synfält.

- 1 Radarsensorn kan ibland upptäcka fordon sent på korta avstånd – t.ex. ett fordon som kör in mellan eget och framförvarande fordon.
- 2 Små fordon, exempelvis motorcyklar, eller fordon som inte kör mitt i filen kan förbli oupptäckta.
- 3 I kurvor kan radarsensorn upptäcka fel fordon eller tappa ett upptäckt fordon ur sikte.





### VARNING

Föraren måste alltid vara observant på trafikförhållandena och ingripa när den Adaptiva farthållaren inte håller lämplig hastighet eller lämpligt avstånd.

Den Adaptiva farthållaren kan inte hantera alla trafik-, väder- och vägförhållanden.

Läs alla avsnitt om den Adaptiva farthållaren i ägarmanualen för att ta del av dess begränsningar, vilka föraren ska vara medveten om innan den används.

Föraren är alltid ansvarig för att rätt avstånd och hastighet hålls, även när den Adaptiva farthållaren används.

### VARNING

Tillbehör eller andra föremål som t.ex. extraljus får inte monteras framför grillen.

### VARNING

Den Adaptiva farthållaren är inte ett kollisionsundvikande system. Föraren måste ingripa om systemet inte upptäcker ett framförvarande fordon.

Den Adaptiva farthållaren bromsar inte för människor eller djur och inte för små fordon, t.ex. cyklar och motorcyklar. Inte heller för mötande, långsamtgående eller stillastående fordon och föremål.

Använd inte den Adaptiva farthållaren vid exempelvis stadstrafik, tät trafik, korsningar, halka, mycket vatten eller slask på vägbanan, kraftigt regn/snöfall, dålig sikt, kurviga vägar eller av- och påfarter.



### Relaterad information

- Adaptiv farthållare (ACC)\* (s. 192)
- Kollisionsvarnare\* (s. 218)
- Avståndsvarning\* (s. 188)



## Typgodkännande – radarsystem



Typgodkännande för bilens radarenheter kan utläsas i följande tabell.

| Marknad   | ACC <sup>A</sup> | BLIS <sup>B</sup> | Symbol  | Typgodkännande   |
|-----------|------------------|-------------------|---|--|
| Brasilien | ✓                |                   |  | <p>Este equipamento opera em caráter secundário, isto é, não tem direito à proteção contra interferência prejudicial, mesmo de estações do mesmo tipo e não pode causar interferência a sistemas operando em caráter primário.</p> <p>Modelo: L2C0038TR<br/>1071-10-3451<br/>EAN: 07897843800248</p>   |
|           |                  | ✓                 |   | <p>Modelo: L2C0055TR<br/>1500-15-8065<br/>EAN: 07897843840978</p>  |
| Europa    | ✓                | ✓                 |  | <p>Hereby, Delphi Automotive PLC, declares that this ESR is in compliance with the essential requirements and other relevant provisions of Directive 2014/53/EU (RED). The original delegation of conformity can be accessed at the following link <a href="http://www.delphi.com/automotive-homologation">www.delphi.com/automotive-homologation</a></p> <p>Frequency Band: 76GHz – 77GHz<br/>Maximum Output Power: 55dBm EIRP</p> <p>The Declaration of Conformity may be consulted at Delphi Electronics &amp; Safety / 2151 E. Lincoln Road / Kokomo, Indiana 46902 USA.</p> |

FÖRARSTÖD



| Marknad               | ACC <sup>A</sup> | BLIS <sup>B</sup> | Symbol  | Typgodkännande   |
|-----------------------|------------------|-------------------|---|--|
| Förenade Arabemiraten | ✓                |                   |   | TRA<br>REGISTERED No: 0018923/09<br>DEALER No: DA37380/15                    |
|                       |                  | ✓                 |   | TRA<br>REGISTERED No: ER37357/15<br>DEALER No: DA37380/15                    |
| Indonesien            | ✓                |                   |   | 14785/POSTEL/2010 1982   |
|                       |                  | ✓                 |   | 38806/SDPPI/2015 4927  |
| Jordanien             | ✓                |                   |   | Type Approval No.: TRC/LPD/2009/87<br>Equipment type: Low Power Device (LPD) |
|                       |                  | ✓                 |   | Type Approval No.: TRC/LPD/2015/3<br>Equipment Type: Low Power Device (LPD)  |
| Korea                 | ✓                |                   |  | Certification No.<br>DPH-L2C0038TR   |
|                       |                  | ✓                 |   | Certification No.<br>MSIP-CMI-DPH-L2C0055TR                                  |

| Marknad   | ACC <sup>A</sup> | BLIS <sup>B</sup> | Symbol  | Typgodkännande  |
|-----------|------------------|-------------------|---|---|
| Marocko   | ✓                |                   |   | AGREE PAR L'ANRT MAROC<br>Numero d'agrement : MR 4838 ANRT 2009<br>Date d'agrement : 22/05/2009 |
|           |                  | ✓                 |   | AGREE PAR L'ANRT MAROC<br>NUMÉRO D'AGRÉMENT: MR 9929 ANRT 2014<br>DATE D'AGRÉMENT: 26/12/2014   |
| Singapore | ✓                | ✓                 |  | Complies with IDA Standards DA105753  |
| Sydafrika | ✓                |                   |  | TA-2009/163<br>APPROVED   |
|           |                  | ✓                 |   | TA-2014/2390<br>APPROVED  |
| Taiwan    | ✓                |                   |  | CCAB09LP4590T3  |
|           |                  | ✓                 |   | CCAB15LP0680T0  |

<sup>A</sup> ACC = Adaptive Cruise Control

<sup>B</sup> BLIS = Blind Spot Information

◀◀ **Typgodkännande för Radioutrustning**

| Marknad | Symbol  | Typgodkännande   |
|---------|---|--|
| Europa  |  | Hereby, Volvo Cars declares that all radio equipments are in compliance with the essential requirements and other relevant provisions of Directive 2014/53/EU. All Declarations of Conformity can be found on <a href="http://support.volvocars.com">support.volvocars.com</a> |

**Relaterad information**

- Radarsensor (s. 205)

## City Safety™

City Safety™ är en funktion för att stödja föraren att undvika en kollision vid bl.a. körning i köer, där förändringar i framförvarande trafik tillsammans med uppmärksamhet kan leda till en incident.

Funktionen City Safety™ är aktiv i hastigheter under 50 km/h (30 mph) och hjälper föraren genom att bromsa bilen automatiskt vid överhängande risk för kollision med framförvarande fordon, om föraren inte själv reagerar i tid genom att bromsa och/eller styra undan.

City Safety™ aktiveras i situationer där föraren egentligen borde ha börjat bromsa betydligt tidigare varför funktionen inte kommer att kunna hjälpa föraren i alla lägen.

City Safety™ är konstruerat för att aktiveras så sent som möjligt för att undvika onödiga ingrepp.

City Safety™ ska inte användas för att ändra förarens sätt att framföra bilen – om föraren enbart förlitar sig på och låter City Safety™ bromsa, kommer en kollision att ske förr eller senare.

Förare eller passagerare märker normalt av City Safety™ bara om en situation uppkommer som är mycket nära en kollision.

Är bilen även utrustad med Kollisionsvarnare med auto-broms\* (s. 218) kompletterar dessa båda system varandra.

### VIKTIGT

Underhåll och byte av komponenter i City Safety™ får endast utföras på verkstad – en auktoriserad Volvoverkstad rekommenderas.

### VARNING

City Safety™ fungerar inte i alla körsituationer, trafik-, väder- och vägförhållanden.

City Safety™ reagerar inte på fordon som kör i en annan riktning än det egna fordonet, för små fordon och motorcyklar eller för människor och djur.

City Safety™ kan förhindra kollision vid en hastighetsskillnad lägre än 15 km/h (9 mph) – vid högre hastighetsskillnad kan kollisionshastigheten endast reduceras. För full bromsverkan måste föraren trampa på bromspedalen.

Invänta aldrig att City Safety™ ska ingripa. Föraren är alltid ansvarig för att rätt avstånd och hastighet hålls.

### Relaterad information

- City Safety™ – begränsningar (s. 213)
- City Safety™ – funktion (s. 211)
- City Safety™ – handhavande (s. 212)
- City Safety™ – lasersensorn (s. 215)
- City Safety™ – symboler och meddelanden (s. 217)

## City Safety™ – funktion

City Safety™ läser av trafiken framför bilen med en lasersensor (s. 215) monterad i vindrutans överkant. Vid överhängande risk för kollision kommer City Safety™ att automatiskt bromsa bilen, vilket kan upplevas som en kraftig inbromsning.



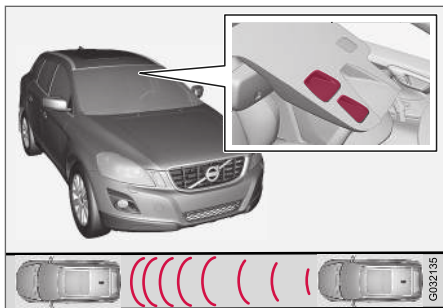

Lasersensorns sändar- och mottagarfönster<sup>16</sup>.

Om hastighetsskillnaden är 4–15 km/h (3–9 mph) relaterat den framförvarande bilen kan City Safety™ helt undvika en kollision.

City Safety™ aktiverar en kort, kraftig bromsning och stannar bilen i normalfallet precis bakom framförvarande fordon. För de flesta förare ligger detta långt utanför ett normalt körsätt och kan upplevas som obehagligt.

Är hastighetsskillnaden mellan fordonen mer än 15 km/h (9 mph) kan City Safety™ inte på egen hand undvika kollisionen – för full bromskraft måste föraren trampa på bromspedalen och det kan då vara möjligt att undvika en kollision, även vid hastighetsskillnader över 15 km/h (9 mph).

När funktionen aktiveras och bromsar, visar kombiinstrumentet ett meddelande (s. 217) om att funktionen är/har varit aktiv.

**i OBS**

När City Safety™ bromsar, tänds bromsljusen.

**Relaterad information**

- City Safety™ (s. 211)
- City Safety™ – handhavande (s. 212)
- City Safety™ – begränsningar (s. 213)

**City Safety™ – handhavande**

City Safety™ är en funktion för att stödja föraren att undvika en kollision vid bl.a. körning i köer, där förändringar i framförvarande trafik tillsammans med uppmärksamhet kan leda till en incident.

**På och Av**

**i OBS**

Funktionen City Safety™ aktiveras automatiskt vid motorstart.

I vissa situationer kan det vara önskvärt att stänga av City Safety™, t.ex. där lövade grenar kan svepa över motorhuv och/eller vindruta.

City Safety™ hanteras i menysystemet **MY CAR** (s. 108) och efter motorstart kan funktionen stängas av på följande sätt:

- Sök i **MY CAR** fram **Förarstödsystem** och välj alternativ **Av** vid **City Safety**.  
Vid nästa motorstart kommer dock funktionen att vara påslagen igen, även om systemet var avstängt när motorn stängdes av.

<sup>16</sup> OBS! Bilden är schematisk – detaljer kan avvika beroende av bilmodell.

**⚠ VARNING**

Lasersensorn (s. 215) sänder ut laserljus även när City Safety™ är manuellt avstängd.

För att koppla in City Safety™ igen:

- Följ samma procedur som vid avstängning, men välj alternativet **På**.

**Relaterad information**

- City Safety™ (s. 211)
- City Safety™ – begränsningar (s. 213)
- City Safety™ – symboler och meddelanden (s. 217)

**City Safety™ – begränsningar**

Sensorn i City Safety™ är konstruerad för att upptäcka bilar och andra större motorfordon framför bilen och är oberoende av om det är dag eller natt.

**Funktionen har emellertid några begränsningar.**

Sensorns begränsningar innebär att City Safety™ fungerar sämre – eller inte alls – i t.ex. kraftigt snöfall eller regn, i tät dimma eller i kraftig damm- eller snörök. Även imma, smuts, is eller snö på vindrutan kan störa funktionen.

Nedhängande objekt som t.ex. flagga/vimpel för utskjutande last eller tillbehör som t.ex. extraljus och frontbågar vilka överstiger motorhuvens höjd begränsar funktionen.

Laserljuset från sensorn i City Safety™ mäter hur ljuset reflekteras. Sensorn kan inte se föremål med låg reflektionsförmåga. Fordons bakdelar reflekterar i allmänhet ljuset tillräckligt tack vare registreringsskylt och bakljusreflektorer.

Vid halt väglag förlängs bromssträckan, vilket kan reducera förmågan för City Safety™ att undvika kollision. I sådana situationer kommer ABS<sup>17</sup> och ESC<sup>18</sup>-systemen att ge bästa möjliga bromskraft med bibehållen stabilitet.

När den egna bilen backar är City Safety™ temporärt deaktiverad.

City Safety™ aktiveras inte i låga farter – under 4 km/h (3 mph) – varför systemet inte ingriper i situationer där man närmar sig framförvarande bil mycket långsamt, t.ex. vid parkering.

Förarens kommandon prioriteras alltid, varför City Safety™ inte ingriper i situationer där föraren på ett tydligt sätt styr eller gasar även om en kollision är oundviklig.

När City Safety™ har förhindrat en kollision med ett stillastående föremål förblir bilen stillastående i högst 1,5 sekund. Om bilen bromsats för ett rullande framförvarande fordon, reduceras farten till samma hastighet som det framförvarande fordonet håller.

På bil med manuell växellåda stannar motorn när City Safety™ stoppat bilen om inte föraren hinner trycka ner kopplingspedalen dessförinnan.

<sup>17</sup> (Anti-lock Braking System) – Låsningfritt bromssystem.

<sup>18</sup> (Electronic Stability Control) – Stabilitetssystem.



| <b>i</b> <b>OBS</b>   |
|---|
| <ul style="list-style-type: none"> <li>• Håll vindrutans yta framför lasersensorn (s. 215) ren avseende is, snö, och smuts. För bild på sensorns placering, se City Safety™ – funktion (s. 211).</li> <li>• Klistra eller montera ingenting på vindrutans yta framför lasersensorn</li> <li>• Avlägsna is och snö från motorhuven – snö- och istäcke får ej överstiga 5 cm höjd.</li> </ul> |

### Felsökning och åtgärd

Om kombiinstrumentet visar meddelandet (s. 217) **Vindrutesensorer blockerade** **Se handbok** innebär det att lasersensorn är blockerad och inte kan upptäcka fordon framför bilen, vilket i sin tur innebär att City Safety™ inte fungerar.

Dock kommer inte meddelandet

**Vindrutesensorer blockerade** **Se handbok** att visas för alla situationer där lasersensorn är blockerad – föraren måste därför vara noggrann med att hålla ren vindrutans yta framför lasersensorn.

I följande tabell framgår möjliga orsaker till att meddelandet visas och förslag till lämplig åtgärd.

| Orsak   | Åtgärd  |
|---|---|
| Vindrutans yta framför lasersensorn är smutsig eller belagd med is eller snö. | Rengör vindrutans yta framför sensorn från smuts, is och snö. |
| Lasersensorns synfält är blockerat.   | Avlägsna det blockrande föremålet.                            |

| <b>i</b> <b>VIKTIGT</b>   |
|---|
| <p>Om spricka, repa eller stenskott uppstår på vindrutans yta framför något av lasersensornas båda "fönster" och täcker en yta på ca 0,5 × 3,0 mm (eller större), ska en verkstad kontaktas för byte av vindrutans yta – en auktoriserad Volvoverkstad rekommenderas. För bild på sensorns placering, se City Safety™ – funktion (s. 211).</p> <p>Utebliven åtgärd kan medföra reducerad prestanda för City Safety™.</p> <p>För att inte riskera utebliven, felaktig eller reducerad funktion för City Safety™, gäller även följande:</p> <ul style="list-style-type: none"> <li>• Volvo rekommenderar att <b>inte</b> reparera sprickor, repor eller stenskott i området framför lasersensorn – istället bör hela vindrutans yta bytas.</li> <li>• Innan utbyte av vindruta, kontakta en auktoriserad Volvoverkstad för verifiering av att rätt vindruta beställs och monteras.</li> <li>• Samma typ eller av Volvo godkända vindrutetorkare ska monteras vid utbyte.</li> </ul> |

### Relaterad information

- City Safety™ (s. 211)
- City Safety™ – funktion (s. 211)
- City Safety™ – handhavande (s. 212)



## City Safety™ – lasersensorn

Funktionen City Safety™ innehåller en sensor vilken sänder ut laserljus. Kontakta en kvalificerad verkstad vid fel eller behov av service på lasersensorn – en auktoriserad Volvoverkstad rekommenderas. Det är absolut nödvändigt att följa föreskrivna instruktioner vid hantering av lasersensorn.

Följande två dekaler relaterar till lasersensorn:

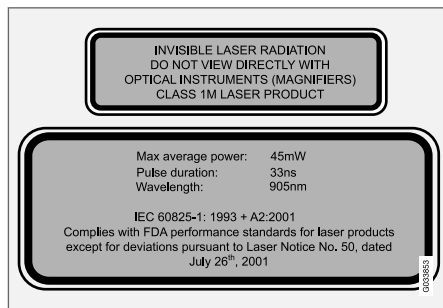

Bildens övre dekal beskriver laserljusets klassificering:

- Laserstrålning – Titta inte i laserstrålen med optiska instrument – Klass 1M laserprodukt.

Bildens undre dekal beskriver laserljusets fysikaliska data:

- IEC 60825-1:1993 + A2:2001. Överensstämmer med FDA:s (amerikanska livsme-

delsverket) standarder för laserprodukters utförande med undantag för avvikelser i enlighet med "Laser Notice No. 50" från den 26 juli 2001.

### Strålningsdata för lasersensorn

Följande tabell preciserar lasersensorns fysikaliska data.

|                                    |              |
|------------------------------------|--------------|
| Maximal pulsenergi                 | 2,64 $\mu$ J |
| Maximal medelut effekt             | 45 mW        |
| Puls längd                         | 33 ns        |
| Divergens (horisontell x vertikal) | 28° x 12°    |

### VARNING

Om någon av instruktionerna häri inte efterföljs finns risk för ögonskador!

- Titta aldrig in i lasersensorn (vilken avger spridande osynlig laserstrålning) på ett avstånd om 100 mm eller närmare med förstörande optik av typ förstöringsglas, mikroskop, objektiv eller liknande optiska instrument.
- Test, reparation, demontering, justering och/eller byte av reservdelar på lasersensorn får enbart utföras av en kvalificerad verkstad – en auktoriserad Volvoverkstad rekommenderas.
- För att undvika exponering av skadlig strålning, utför ingen omjustering eller underhåll annat än specificerat häri.
- Reparator måste följa särskilt framtagna verkstadsinformation för lasersensorn.
- Demontera inte lasersensorn (inkl. ta bort linserna). En demonterad lasersensorn uppfyller laser klass 3B enligt standard IEC 60825-1. Laser klass 3B är inte ögonsäker och utgör därför en risk för skador.
- Lasersensorns kontakt måste vara urkopplad innan demontering från vindruttan.

## FÖRARSTÖD



- Lasersensorn måste vara monterad på vindrutan innan sensorns kontakt ansluts.
- Lasersensorn sänder laserljus när fjärrnyckeln är i nyckelläge II (s. 77) även vid avstängd motor.



### **Relaterad information**

- City Safety™ (s. 211)

## City Safety™ – symboler och meddelanden

I samband med att City Safety (s. 211)™ automatiskt bromsar, kan en eller flera av kombi-

strumentets symboler (s. 217) tändas kombinerat med att ett textmeddelande visas. Ett textmeddelande kan släckas med ett kort tryck på blinkerspakens **OK**-knapp.

| Symbol <sup>A</sup>   | Meddelande                                    | Innebörd/Åtgärd   |
|---|---|---|
|  | <b>Automatisk inbromsning av City Safety</b>  | City Safety™ bromsar eller har gjort en automatisk inbromsning.   |
|  | <b>Vindrutesensorer blockerade Se handbok</b> | Lasersensorn är tillfälligt ur funktion på grund av att något blockerar den. <ul style="list-style-type: none"> <li>• Ta bort föremålet som blockerar sensorn och/eller rengör vindrutan framför den.</li> </ul> Läs om lasersensorns (s. 213) begränsningar. |
|  | <b>City Safety Service erfordras</b>          | City Safety™ är ur funktion. <ul style="list-style-type: none"> <li>• Uppsök verkstad om meddelandet kvarstår – en auktoriserad Volvoverkstad rekommenderas.</li> </ul>   |

A Symbolerna är schematiska.

### Relaterad information

- City Safety™ (s. 211)
- City Safety™ – funktion (s. 211)

### Kollisionsvarnare\*

"Kollisionsvarnare med auto-broms och detektering av cyklister samt fotgängare" är ett hjälpmedel för att assistera en förare som riskerar att köra på en fotgängare, framförvarande cyklist eller fordon vilka är stillastående eller kör i samma riktning.

"Kollisionsvarnare med auto-broms och detektering av cyklister samt fotgängare" aktiveras i situationer där föraren egentligen borde ha börjat bromsa betydligt tidigare varför funktionen inte kommer att kunna hjälpa föraren i alla lägen.

"Kollisionsvarnare med auto-broms och detektering av cyklister samt fotgängare" är konstruerad för att aktiveras så sent som möjligt för att undvika onödiga ingrepp.

"Kollisionsvarnare med auto-broms och detektering av cyklister samt fotgängare" kan förhindra en kollision eller sänka kollisionshastigheten.

"Kollisionsvarnare med auto-broms och detektering av cyklister samt fotgängare" ska inte användas för att ändra förarens sätt att framföra bilen – om föraren enbart förlitar sig på Kollisionsvarnare med auto-broms och låter den bromsa, kommer en kollision att ske förr eller senare.

### Två systemnivåer

Beroende av hur bilen är utrustad, kan funktionen "Kollisionsvarnare med auto-broms och detektering av cyklister samt fotgängare" förekomma i två varianter:

#### Nivå 1

Föraren enbart varnas<sup>19</sup> för uppdykande hinder med visuella och akustiska signaler – ingen automatisk bromsning ingriper, föraren måste själv bromsa.

#### Nivå 2

Föraren varnas för uppdykande hinder med visuella och akustiska signaler – bilen bromsas automatiskt om föraren inte själv agerar inom rimlig tid.

### ! VIKTIGT

Underhåll av i "Kollisionsvarnare med auto-broms och detektering av cyklister samt fotgängare" ingående komponenter får endast utföras på verkstad – en auktoriserad Volvo-verkstad rekommenderas.

### Relaterad information

- Kollisionsvarnare\* – funktion (s. 219)
- Kollisionsvarnare\* – detektering av fotgängare (s. 221)

- Kollisionsvarnare\* – detektering av cyklist (s. 220)
- Kollisionsvarnare\* – handhavande (s. 222)
- Kollisionsvarnare\* – begränsningar (s. 224)
- Kollisionsvarnare\* – kameransorns begränsningar (s. 225)
- Kollisionsvarnare\* – symboler och meddelanden (s. 226)

<sup>19</sup> Ingen varning för cyklister med "Nivå 1".

## Kollisionsvarnare\* – funktion

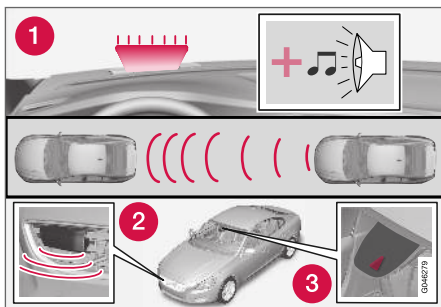

Funktionsöversikt<sup>20</sup>.

- 1 Audio-visuell varningssignal vid kollisionsrisk.
- 2 Radarsensor<sup>21</sup>
- 3 Kerasensor

Kollisionsvarnare med auto-broms utför tre moment i följande ordning:

1. **Kollisionsvarning**
2. **Bromsunderstöd<sup>21</sup>**
3. **Auto-broms<sup>21</sup>**

Kollisionsvarnaren och City Safety™ (s. 211) kompletterar varandra.

### 1 - Kollisionsvarning

Först varnas föraren för en nära förestående kollision.

Kollisionsvarnaren kan upptäcka fotgängare, cyklister eller fordon vilka är stillastående eller rör sig i samma riktning som den egna bilen och befinner sig framför.

Vid risk för kollision med en fotgängare, cyklist eller ett fordon påkallas förarens uppmärksamhet med en rödblänkande varningssignal (1) och en akustisk signal.

### 2 - Bromsunderstöd

Om risken för kollision ökat ytterligare efter kollisionsvarningen, aktiveras bromsunderstödet.

Det innebär att bromssystemet förbereds för en snabb inbromsning genom att bromsarna ansätts svagt, vilket kan kännas som ett lättare ryck.

Om bromspedalen trycks ner tillräckligt fort sker inbromsningen med full bromsverkan.

Bromsunderstödet förstärker även förarens inbromsning om systemet bedömer att bromsningen inte är tillräcklig för att undvika en kollision.

### 3 - Auto-broms

I sista momentet aktiveras den automatiska bromsfunktionen.

Om föraren i detta läge ännu inte har påbörjat en undanmanöver och kollisionsrisken är överhängande, träder den automatiska bromsfunktionen in – detta sker oavsett om föraren bromsar eller inte. Bromsning sker då med full bromskraft för att sänka kollisionshastigheten eller med begränsad bromskraft om det är tillräckligt för att undvika en kollision. För cyklister kan varning och fullt bromsgrepp komma mycket sent eller samtidigt.

<sup>20</sup> OBS! Bilden är schematisk – detaljer kan avvika beroende av bilmodell.

<sup>21</sup> Endast med system Nivå 2.



## ⚠ VARNING

Kollisionsvarnaren fungerar inte i alla kör-situationer, trafik-, väder- och vägförhållanden. Kollisionsvarnaren reagerar inte på fordon eller cyklister som kör i en annan riktning än det egna fordonet eller för djur.

Varning aktiveras endast vid hög risk för kollision. Detta avsnitt "Funktion" samt avsnitt "Begränsningar" informerar om begränsningar vilka föraren ska vara medveten om innan Kollisionsvarnare med auto-broms används.

Varning och bromsningrepp för fotgängare och cyklister är avstängda i fordonshastighet över 80 km/h (50 mph).

Varning och bromsningrepp för fotgängare och cyklister fungerar inte i mörker och tunnlar – inte heller vid tänd gatubelysning.

Auto-bromsfunktionen kan förhindra en kollision eller reducera kollisionshastigheten. För att säkerställa full bromsverkan bör föraren alltid trampa på bromsen – även när bilen auto-bromsar.

Invänta aldrig en kollisionsvarning. Föraren ansvarar alltid för att rätt avstånd och hastighet hålls – även när Kollisionsvarnare med auto-broms används.

### Relaterad information

- Kollisionsvarnare\* (s. 218)

## Kollisionsvarnare\* – detektering av cyklist

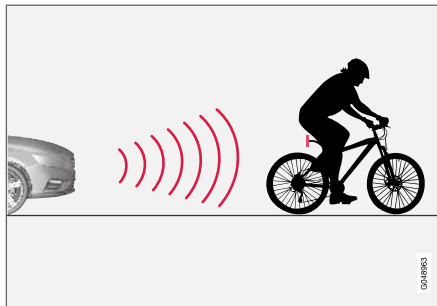

Funktionen "ser" endast cyklister bakifrån, som har samma färdriktning.

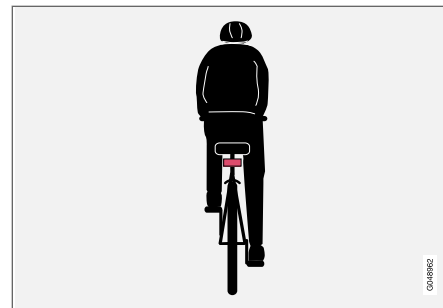

Optimalt exempel på vad systemet tolkar som cyklist – med tydlig kropps- och cykelkontur, rakt bakifrån och i bilens centrumlinje.

För optimal prestanda av systemet krävs att den systemfunktion som identifierar en cyklist, får så entydig information om kropps- och cykelkontur som möjligt – detta förutsätter möjlighet att urskilja cykel, huvud, armar, axlar, ben, över- och underkropp i kombination med ett mänskligt normalt rörelsemönster.

Om stora delar av cyklistens kropp eller cykel ej är synliga för funktionens kamera, kan systemet inte upptäcka en cyklist.

- För att funktionen ska kunna upptäcka en cyklist måste denne vara vuxen och sitta på en "senior-cykel".
- Funktionen kan bara upptäcka cyklisterna rakt bakifrån och som har samma färdriktning – inte snett bakifrån, inte från sidan.
- Cykeln måste vara utrustad med en väl synlig och godkänd<sup>22</sup> bakåtriktad röd reflex, monterad minst 70 cm ovanför vägbanan.
- Cyklisterna som färdas vid vänster eller höger kant av bilens tänkta/förlängda sidolinjer kan detekteras sent eller inte alls.
- Funktionen förmåga att upptäcka cyklisterna i skymning och gryning är begränsad – precis som för det mänskliga ögat.
- Funktionen förmåga att upptäcka cyklisterna är avstängd vid körning i mörker och tunnlar – även vid tänd gatubelysning.
- För optimal cykeldetektering ska funktionen City Safety™ vara aktiverad, se City Safety™ (s. 211).

### VARNING

Kollisionsvarnare med auto-broms & detektering av cyklisterna är ett hjälpmedel.

Funktionen kan inte upptäcka:

- alla cyklisterna i alla situationer och ser t.ex. inte delvis skymda cyklisterna.
- cyklisterna i klädsel som döljer kroppskonturen eller som kommer från sidan.
- cyklar som saknar bakåtriktad röd reflex.
- cyklar lastade med större föremål.

Föraren är alltid ansvarig för att fordonet framförs på korrekt sätt och med säkerhetsavstånd anpassat till hastigheten.

### Relaterad information

- Kollisionsvarnare\* (s. 218)

## Kollisionsvarnare\* – detektering av fotgängare

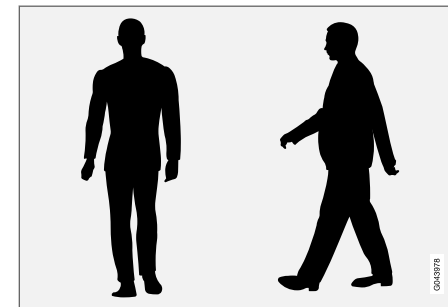

Optimala exempel på vad systemet betraktar som fotgängare med tydlig kroppskontur.

För optimal prestanda av systemet krävs att den systemfunktion som identifierar fotgängare, får så entydig information om kroppskontur som möjligt – detta förutsätter möjlighet att urskilja huvud, armar, axlar, ben, över- och underkropp i kombination med ett mänskligt normalt rörelsemönster.

Om stora delar av kroppen ej är synliga för funktionens kamera, kan systemet inte upptäcka en fotgängare.

<sup>22</sup> Reflexen ska uppfylla rekommendation och villkor från aktuell marknads trafikmyndighet.

- För att en fotgängare ska kunna upptäckas måste denne synas i helfigur och ha en längd av minst 80 cm.
- Kameranens förmåga att se fotgängare i skymning och gryning är begränsad – precis som för det mänskliga ögat.
- Kameranens förmåga att upptäcka fotgängare är avstängd vid körning i mörker och tunnlar – även vid tänd gatubelysning.

### **⚠ VARNING**

"Kollisionsvarnare med auto-broms och detektering av cyklister samt fotgängare" är ett hjälpmedel. Funktionen kan inte upptäcka alla fotgängare i alla situationer och ser t.ex. inte:

- delvis skymda fotgängare, personer i klädsel som döljer kroppskonturen eller fotgängare kortare än 80 cm.
- fotgängare som bär på större föremål.

Föraren är alltid ansvarig för att fordonet framförs på korrekt sätt och med säkerhetsavstånd anpassad till hastigheten.

### Relaterad information

- Kollisionsvarnare\* (s. 218)

## Kollisionsvarnare\* – handhavande

Inställningar för Kollisionsvarnaren görs från **MY CAR** via mittkonsolens bildskärm och menysystem, se MY CAR (s. 108).

### Varnings signaler På och Av

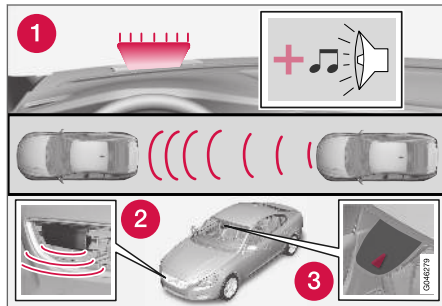

1. Akustisk och visuell varningssignal vid kollisionsrisk<sup>23</sup>.

Det går att välja om Kollisionvarnarens akustiska och visuella varningssignaler ska vara påslagna eller avstängda.

Vid motorstart fås automatiskt den inställning som var vald då motorn stängdes av.

**i OBS**

Funktionerna Bromsunderstöd och Auto-broms är alltid aktiverade – de kan inte stängas av.

Inställningar för Kollisionsvarnaren görs via mittkonsolens bildskärm och menysystemet **MY CAR**, se (s. 108).

### Ljus- och ljudsignal

När Kollisionsvarnarens ljus- och ljudvarning är aktiverade, testas varningslampan (nr [1] i föregående bild) vid varje motorstart genom att kort tända upp varningslampans separata ljuspunkter.

Efter motorstart kan både ljus- och ljudsignal stängas av:

- Sök fram **Kollisionsvarning i Förarstödsystem** i menysystemet **MY CAR** (s. 108) – välj där att avmarkera funktionen.

### Ljudsignal

Efter motorstart kan varningsljudet aktiveras/deaktiveras separat:

- Sök fram **Varningsljud i Kollisionsvarning** i menysystemet **MY CAR** (s. 108) – välj där På eller Av.

Därefter indikeras kollisionsvarning enbart med ljussignal.

<sup>23</sup> Bilden är schematisk – bilmodell och detaljer kan avvika.



## Ställa in varningsavstånd

Varningsavståndet reglerar på vilket avstånd den visuella och akustiska varningen utlöses.

- Sök fram **Varningsavstånd** i **Kollisionsvarning** i menysystemet **MY CAR** (s. 108) – välj där **Lång**, **Normal** eller **Kort**.

Varningsavståndet bestämmer känsligheten för systemet. Varningsavstånd **Lång** ger tidigare varning. Prova först med **Lång** och om denna inställning ger för många varningar, vilket i vissa situationer kan uppfattas som irriterande, byt då till varningsavstånd **Normal**.

Använd varningsavstånd **Kort** endast i undantagsfall, t.ex. vid dynamisk körning.

### **i** OBS

När den Adaptiva farthållaren används kommer varningslampan och varningsljudet att användas av Farthållaren även om Kollisionsvarnaren är avstängd.

Kollisionsvarnaren varnar föraren vid risk för kollision, men funktionen kan inte förkorta förarens reaktionstid.

För att Kollisionsvarnaren ska vara effektiv – kör alltid med Avståndsvarning (s. 188) inställd på tidsavstånd 4–5.

### **i** OBS

Även om varningsavståndet har satts till **Lång** kan varningar i vissa lägen uppfattas som sena. T.ex. vid stora hastighetsskillnader eller om framförvarande bil bromsar kraftigt.

### **⚠** VARNING

Inget automatiskt system kan garantera 100 % korrekt funktion i alla situationer. Prova därför aldrig Kollisionsvarnare med auto-broms mot människor eller fordon – det kan medföra svåra skador och livsfara.

## Kontrollera inställningar

De aktuella inställningarna kan kontrolleras på mittkonsolens bildskärm.

- Sök i menysystemet MY CAR (s. 108) fram **Kollisionsvarning** i **Förarstödsystem**.

## Underhåll

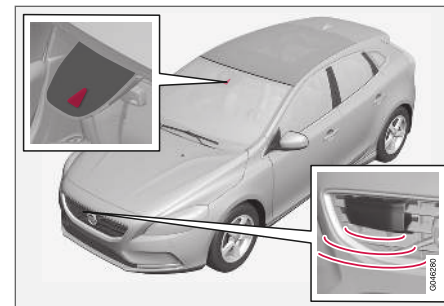

Kamera- och radarsensor<sup>24</sup>.

För att sensorerna ska fungera korrekt måste de hållas rena från smuts, is och snö och rengöras regelbundet med vatten och bilschampo.

### **i** OBS

Smuts, is och snö som täcker sensorerna reducerar funktionen och kan omöjliggöra mätning.

## Relaterad information

- Kollisionsvarnare\* (s. 218)

<sup>24</sup> OBS! Bilden är schematisk – detaljer kan avvika beroende av bilmodell.

## Kollisionsvarnare\* – begränsningar

Funktionen har vissa begränsningar – den är t.ex. aktiv först från och med 4 km/h (3 mph).

Kollisionsvarnarens visuella varningssignal kan vara svår att upptäcka vid starkt solljus, reflexer, vid användning av solglasögon eller om föraren inte har blicken riktad rakt fram. Varningsljudet bör därför alltid vara aktiverat.

Vid halt väglag förlängs bromssträckan, vilket kan reducera förmågan att undvika kollision. I sådana situationer kommer ABS- och ESC (s. 176)-systemen att ge bästa möjliga bromskraft med bibehållen stabilitet.

### **i** OBS

Den visuella varningssignalen kan tillfälligt sättas ur funktion vid hög kupétemperatur som orsakats av t.ex. starkt solljus. Om detta sker, aktiveras varningsljudet även om det är deaktiverat i menysystemet.

- Varningar kan utebli om avståndet till framförvarande är kort eller ratt- och pedalrörelser är stora, t.ex. vid aktiv körstil.

### **⚠** VARNING

Varningar och bromsgrepp kan utlösas sent eller utebli om trafiksituationen eller yttre påverkan gör att radar- eller kameran sensor inte kan upptäcka en fotgängare eller ett framförvarande fordon eller cyklist på korrekt sätt.

Sensorsystemet har en begränsad räckvidd för fotgängare och cyklist<sup>25</sup> – systemet kan för dessa ge effektiva varningar och bromsgrepp i fordonshastigheter upp till 50 km/h (30 mph). För stillastående eller långsamgående fordon är varningar och bromsgrepp effektiva i fordonshastigheter upp till 70 km/h (43 mph).

Varningar för stillastående eller långsamgående fordon kan sättas ur funktion p.g.a. mörker eller dålig sikt.

Varning och bromsgrepp för fotgängare och cyklist är avstängda vid fordonshastighet över 80 km/h (50 mph).

Kollisionsvarnaren använder samma radarsensor som Adaptiva farthållaren (s. 192).

Om varningar upplevs som för frekventa och störande kan varningsavståndet minskas. Detta leder då till att systemet varnar i ett senare skede vilket minskar det totala antalet varningar, se Kollisionsvarnare – handhavande (s. 222).

Med ilagd backväxel är Kollisionsvarnare med auto-broms temporärt deaktiverad.

Kollisionsvarnare med auto-broms aktiveras inte i låga farter – under 4 km/h (3 mph) – varför systemet inte ingriper i situationer där det egna fordonet närmar sig framförvarande bil mycket långsamt, t.ex. vid parkering.

I situationer där föraren visar ett aktivt och medvetet körbeteende kan en kollision varning senareläggas något för att minimera onödiga varningar.

När Auto-broms har förhindrat en kollision med ett stillastående föremål förblir bilen stillastående i högst 1,5 sekund. Om bilen bromsats för ett rullande framförvarande fordon, reduceras farten till samma hastighet som det framförvarande fordonet håller.

På bil med manuell växellåda stannar motorn när Auto-broms stoppat bilen om inte föraren hinner trycka ner kopplingspedalen dessförinnan.

### Relaterad information

- Kollisionsvarnare\* (s. 218)

<sup>25</sup> För cyklist kan varning och fullt bromsgrepp komma mycket sent eller samtidigt.

## Kollisionsvarnare\* – kamerasensorns begränsningar

Funktionen använder bilens kamerasensor vilken har vissa begränsningar.

Bilens kamerasensor används – förutom av Kollisionsvarnare med auto-broms – även av funktionerna:

- Automatiskt helljus (s. 87)
- Trafikskyltsinformation (s. 233)
- Driver Alert Control – DAC (s. 237)
- Körfältsassistans (s. 240).

|  <b>OBS</b>  |
|--|
| Håll vindrutans yta framför kamerasensorn ren avseende is, snö, imma och smuts.<br><br>Klistra eller montera ingenting på vindrutans framför kamerasensorn, då det kan reducera eller få ett eller flera av kameran beroende system att sluta fungera. |

Kmerasensorn har begränsningar liknande det mänskliga ögats, dvs. den "ser" sämre i t.ex. mörker, kraftigt snöfall eller regn och i tät dimma.

Under sådana förhållanden kan kameraberoende funktioner reduceras kraftigt eller tillfälligt deaktiveras.

Även starkt motljus, reflexer i körbanan, snö- eller isbelagd vägbanan, smutsig vägbanan eller otydliga

sidomarkeringar för körfält kan kraftigt reducera funktionen när kamerasensorn används för att läsa av körbanan samt upptäcka fotgängare och andra fordon.

Kmerasensorns synfält är begränsat varför fotgängare, cyklister och fordon i vissa situationer inte kan upptäckas eller upptäckten sker senare än förväntat.

Vid mycket höga temperaturer stängs kameran tillfälligt av under ca 15 minuter efter motorstart för att skydda kamerafunktionen.

### Felsökning och åtgärd

Om displayen visar meddelandet **Vindrutesensorer blockerade** Se handbok innebär det att kamerasensorn är blockerad och inte kan upptäcka fotgängare, cyklister, fordon eller väglinjer framför bilen.

Det innebär samtidigt att – förutom Kollisionsvarning med auto-broms – inte heller följande funktioner kommer att ha full funktionalitet:

- Automatiskt helljus
- Driver Alert Control
- Körfältsassistans
- Trafikskyltsinformation







I följande tabell framgår möjliga orsaker till att meddelandet visas och lämplig åtgärd.

| Orsak   | Åtgärd  |
|---|---|
| Vindrutans yta framför kameran är smutsig eller belagd med is eller snö.      | Gör ren vindrutans yta framför kameran från smuts, is och snö.  |
| Tät dimma, kraftigt regn eller snö gör att kameran inte ser tillräckligt bra. | Ingen åtgärd. Kameran fungerar inte ibland vid kraftig nederbörd.   |
| Vindrutans yta framför kameran är rengjord men meddelandet kvarstår.          | Avvakta. Det kan ta några minuter för kameran att mäta synbarheten.   |
| Det har kommit smuts mellan vindrutans insida och kameran.                    | Uppsök verkstad för rengöring av vindrutans innansida för kamerakåpan – en auktoriserad Volvo-verkstad rekommenderas. |

### Relaterad information

- Kollisionsvarnare\* (s. 218)

## Kollisionsvarnare\* – symboler och meddelanden

| Symbol <sup>A</sup>   | Meddelande                                    | Innebörd   |
|---|---|--|
|  | <b>Kollisionsvarning system AV</b>            | Kollisionsvarnaren avstängd.<br>Visas när motorn startas.<br>Meddelandet slocknar efter ca 5 sekunder eller efter ett tryck på <b>OK</b> -knappen.   |
|  | <b>Kollisionsvarning ej tillgänglig</b>       | Kollisionsvarnaren kan ej aktiveras.<br>Visas när föraren försöker aktivera funktionen.<br>Meddelandet slocknar efter ca 5 sekunder eller efter ett tryck på <b>OK</b> -knappen.                                   |
|  | <b>Automatisk bromsning har aktiverats</b>    | Auto-broms har varit aktiv.<br>Meddelandet slocknar efter ett tryck på <b>OK</b> -knappen.   |
|  | <b>Vindrutesensorer blockerade Se handbok</b> | Kamerasensorn (s. 225) är tillfälligt ur funktion.<br>Visas vid t.ex. snö, is eller smuts på vindrutans.<br><ul style="list-style-type: none"> <li>• Gör ren vindrutans yta framför kamerasensorn.</li> </ul>      |
|  | <b>Radarn blockerad Se handbok</b>            | Kollisionsvarnare med auto-broms är tillfälligt ur funktion.<br>Radarsensorn (s. 205) är blockerad och kan inte upptäcka andra fordon. T.ex. vid kraftigt regn eller om snöslask har samlats framför radarsensorn. |
|  | <b>Kollisionsvarning Service erfordras</b>    | Kollisionsvarnare med auto-broms är helt eller delvis ur funktion.<br><ul style="list-style-type: none"> <li>• Uppsök verkstad om meddelandet kvarstår – en auktoriserad Volvoverkstad rekommenderas.</li> </ul>   |

<sup>A</sup> Symboler är schematiska – kan variera med marknad och bilmodell.

### Relaterad information

- Kollisionsvarnare\* (s. 218)

## BLIS

BLIS (Blind Spot Information System) är en funktion konstruerad för att ge föraren stöd i körning i tät trafik på vägar med flera körfält i samma riktning.

BLIS är en förarhjälp avsedd att varna för:

- fordon i den döda vinkeln
- snabbt upphinnande fordon i vänster och höger körfält närmast eget fordon.

### **⚠ VARNING**

BLIS är ett kompletterande hjälpmedel och fungerar inte i alla situationer.

BLIS är ingen ersättning för ett säkert körsätt och användande av backspeglar.

BLIS kan aldrig ersätta förarens ansvar och uppmärksamhet – det åligger alltid föraren att utföra filbyten på ett trafiksäkert sätt.

## Översikt

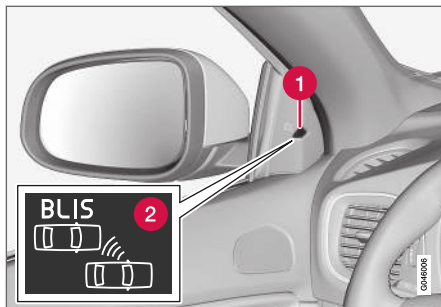

BLIS-lampans placering<sup>26</sup>.

- 1 Indikeringslampa
- 2 BLIS-symbol

### **i OBS**

Lampnan tänds på den sida av bilen där systemet har upptäckt fordonet. Om bilen skulle bli omkörd på båda sidor samtidigt, tänds båda lamporna.

## Underhåll

BLIS-funktionernas sensorer är placerade innanför vardera hörn bakskärm/stötfångare.



Håll denna yta ren – även på vänster sida.

- För optimal funktion är det viktigt att ytorna framför sensorerna hålls rena.

## Relaterad information

- BLIS – handhavande (s. 229)
- BLIS och CTA – symboler och meddelanden (s. 232)
- CTA\* (s. 230)

<sup>26</sup> OBS! Bilden är schematisk – detaljer kan avvika beroende av bilmodell.

## BLIS – handhavande

BLIS (Blind Spot Information System) är en funktion konstruerad för att ge föraren stöd i körning i tät trafik på vägar med flera körfält i samma riktning.

### Aktivera/deaktivera BLIS

BLIS aktiveras vid motorstart vilket bekräftas av att dörrpanelernas indikeringslampor blinkar en gång.



Knapp för aktivering/deaktivering.

BLIS-funktionen kan deaktiveras/aktiveras med ett tryck på mittkonsolens **BLIS**-knapp.

Vissa kombinationer av tillvald utrustning lämnar ingen ledig plats för en knapp i mittkonsolen – då hanteras funktionen i bilens menysystem MY CAR<sup>27</sup>:

- Välj **På** eller **Av** vid **Inställningar** → **Bilinställningar** → **BLIS**.

När BLIS deaktiveras/aktiveras slocknar/tänds lampan i knappen och kombiinstrumentet bekräftar ändringen med ett textmeddelande – vid aktivering blinkar dörrpanelernas indikeringslampor en gång.

För att släcka meddelandet:

- Tryck på vänster rattspaks **OK**-knapp. eller
- Vänta ca 5 sekunder – meddelandet slocknar.

### När fungerar BLIS

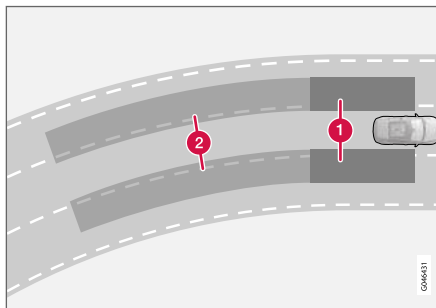

Princip för BLIS: 1. Zon i död vinkel. 2. Zon för snabbt upphinnande fordon.

BLIS-funktionen är aktiv i hastigheter över 10 km/h (6 mph).

Systemet är konstruerat för att reagera då:

- eget fordon blir omkört av andra fordon
- eget fordon blir snabbt upphunnet av annat fordon.

När BLIS upptäcker ett fordon inom zon 1, eller ett snabbt upphinnande fordon i zon 2, lyser dörrpanelens BLIS-lampa med fast sken. Om föraren i det läget aktiverar körriktningsvisaren åt den sida som varningen ges, kommer BLIS-lampan att övergå från fast sken till att blinka med ett mer intensivt ljus.

### **⚠ VARNING**

BLIS fungerar inte i skarpa kurvor.  
BLIS fungerar inte när bilen backas.

### Begränsningar

- Smuts, is och snö som täcker sensorerna kan reducera funktionerna och omöjliggöra varningar. BLIS kan inte detektera detta tillstånd.
- Fäst inga föremål, tejp eller dekaler inom sensorernas yta.
- BLIS deaktiveras då ett släpfordon ansluts till bilens elsystem.

<sup>27</sup> För information om menysystemet – MY CAR (s. 108).



### ! VIKTIGT

Reparation av BLIS- och CTA-funktionernas komponenter eller omlackering av stötfångare får endast utföras på verkstad – en auktoriserad Volvoverkstad rekommenderas.

### Relaterad information

- BLIS (s. 228)
- BLIS och CTA – symboler och meddelanden (s. 232)

### CTA\*

BLIS-funktionen CTA (Cross Traffic Alert) en förarhjälp avsedd att varna för korsande trafik då bilen backas. CTA är ett komplement till BLIS (s. 228).

### Aktivera/deaktivera CTA

CTA aktiveras vid motorstart vilket bekräftas av att dörrpanelernas indikeringslampor blinkar en gång.



På/Av för sensorerna till Parkeringshjälp och CTA.

I bil utrustad med Parkeringshjälp (s. 245) kan CTA-funktionen separat stängas av/aktiveras med Parkeringshjälpens På-/Av-knapp.

I bil utan knapp för Parkeringshjälp kan CTA-funktionen hanteras i menysystemet **MY CAR** (s. 108), så här:

- Sök fram **Cross Traffic Alert** under **BLIS** och avmarkera – därefter är CTA-funktionen avstängd.

BLIS-funktionen är dock fortsatt aktiverad efter att CTA stängts av.

### ! VARNING

CTA är ett kompletterande hjälpmedel och fungerar inte i alla situationer.

CTA är ingen ersättning för ett säkert körsätt och användande av backspeglar.

CTA kan aldrig ersätta förarens ansvar och uppmärksamhet – det åligger alltid föraren att backa på ett trafiksäkert sätt.

### När fungerar CTA

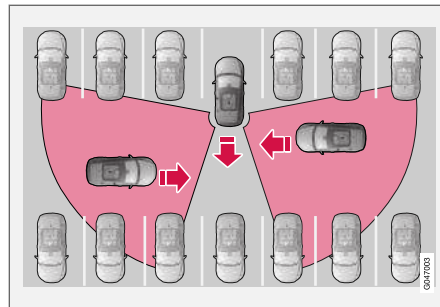

Princip för CTA.



CTA kompletterar BLIS-funktionen genom att under backning kunna se korsande trafik från sidan, t.ex. då bilen backas ut från en parkering.

CTA är konstruerat för att i första hand upptäcka fordon – i gynnsamma fall kan även mindre föremål som cyklar samt fotgängare upptäckas.

CTA är endast aktiv under backning och aktiveras automatiskt då växellådans backläge väljs.

- En akustisk signal varnar då upptäckt att något närmar sig från sidan – ljudet hörs i vänster eller höger högtalare beroende av från vilket håll objektet närmar sig.
- CTA varnar också genom att BLIS-lamporna tänds.
- En varning visas även med en tänd ikon i bildskärmens PAS-grafik (s. 245).

### Begränsningar

CTA fungerar inte optimalt i alla situationer utan har en viss begränsning – CTA-sensorerna kan t.ex. inte "se" igenom andra parkerade fordon eller skymmande föremål.

Här följer några exempel på när CTA:s "synfält" från början kan vara begränsad och annalkande fordon därför inte kan upptäckas förrän de är mycket nära:

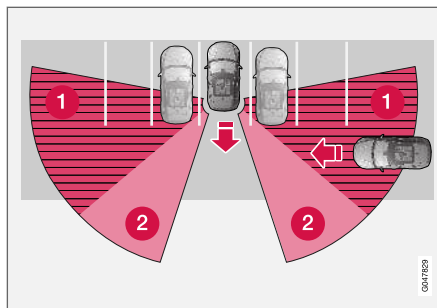

Bilen står långt in i en parkeringsficka.

- 1 Blind CTA-sektor.
- 2 Sektor där CTA kan detektera/"se".

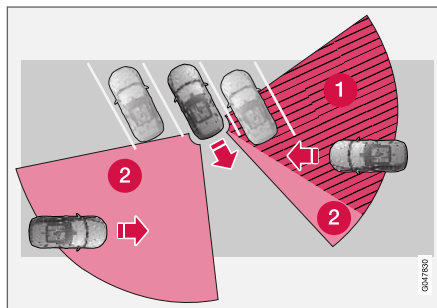

I en vinklad parkeringsficka kan CTA vara helt "blind" åt ena sidan.

Då det egna fordonet långsamt backas, ändras dock vinkeln i förhållande till bilen/föremålet som

skymmer varvid den blinda sektorn snabbt minskar.

Exempel på ytterligare begränsningar:

- Smuts, is och snö som täcker sensorerna kan reducera funktionerna och omöjliggöra varningar. CTA kan inte detektera detta tillstånd.
- CTA deaktiveras då ett släpfordon ansluts till bilens elsystem.

### ! VIKTIGT

Reparation av BLIS- och CTA-funktionernas komponenter eller omlackering av stötfångare får endast utföras på verkstad – en auktoriserad Volvoverkstad rekommenderas.

### Underhåll

BLIS-och CTA-funktionernas sensorer är placerade innanför vardera hörn bakskärm/stötfångare.



Håll denna yta ren – även på vänster sida.

- För optimal funktion är det viktigt att ytorna framför sensorerna hålls rena.
- Fäst inga föremål, tejp eller dekalering inom sensorernas yta.

### Relaterad information

- BLIS (s. 228)
- BLIS och CTA – symboler och meddelanden (s. 232)

## BLIS och CTA – symboler och meddelanden

I situationer där BLIS (Blind Spot Information System) (s. 228)- och CTA (s. 230)-funktionerna uteblir eller avbryts kan kombiinstrumentet visa en symbol kompletterad med ett förklarande meddelande – följ eventuellt given rekommendation.

Exempel på meddelanden:

| Meddelande                            | Innebörd  |
|---------------------------------------|---|
| <b>CTA AV</b>                         | CTA är manuellt avstängt – BLIS är aktivt.  |
| <b>BLIS och CTA AV Släp kopplat</b>   | BLIS och CTA är tillfälligt ur funktion p.g.a. att ett släpfordon är anslutet till bilens elsystem.   |
| <b>BLIS och CTA Service erfordras</b> | BLIS och CTA är ur funktion. <ul style="list-style-type: none"> <li>• Uppsök verkstad om meddelandet kvarstår – en auktoriserad Volvoverkstad rekommenderas.</li> </ul> |

Ett textmeddelande kan släckas med ett kort tryck på blinkerspakens **OK**-knapp.

### Relaterad information

- BLIS (s. 228)
- CTA\* (s. 230)

## Trafikskyltsinformation\* (RSI)

Funktionen Trafikskyltsinformation (RSI)<sup>28</sup> hjälper föraren att observera vilka hastighetsrelaterade trafikskyltar och vissa förbudsskyltar bilen passerar.

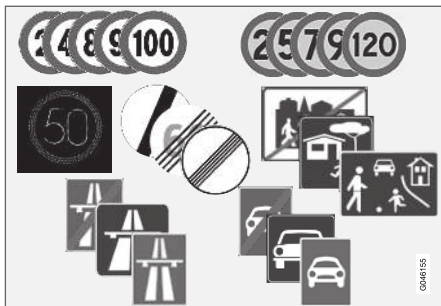

Exempel på läsbara skyltar<sup>29</sup>.

RSI ger information om bl.a. aktuell hastighet, att en motorväg eller motortrafikled börjar/upphör, när det råder omkörningsförbud och förbjuden färdriktning.

I det fall både en skylt för motorväg/motortrafikled och en skylt med högsta tillåtna hastighet passerar, väljer RSI att visa skyltsymbol för motorväg/motortrafikled.

### **⚠ VARNING**

- Funktionen Trafikskyltsinformation är ett kompletterande förarstöd med avsikt att underlätta körningen och göra den säkrare – den kan emellertid inte hantera samtliga situationer vid alla trafik-, väder- och vägförhållanden.
- Trafikskyltsinformation kan inte ersätta förarens uppmärksamhet och omdöme utan denne är alltid ansvarig för att bilen framförs på ett säkert sätt, med lämplig hastighet och med lämpligt avstånd till andra fordon samt i enlighet med gällande trafikregler och bestämmelser.

### RSI På/Av

Funktionen Trafikskyltsinformation är valbar – föraren kan välja **På** eller **Av**.



Aktivera RSI så här:

1. Sök fram funktionen i menysystemet **MY CAR**, se MY CAR (s. 108).
2. Markera **Trafikskyltsinformation** med ett tryck på knapp **OK/MENU** och backa ut med **EXIT**.

### Relaterad information

- Trafikskyltsinformation (RSI)\* – handhavande (s. 234)
- Trafikskyltsinformation\* (RSI) – begränsningar (s. 236)

<sup>28</sup> Road Sign Information

<sup>29</sup> Trafikskyltar är marknadsanpassade – bilder i denna instruktion visar endast några exempel.

## Trafikskyltsinformation (RSI)\* – handhavande

Funktionen Trafikskyltsinformation (RSI<sup>30</sup>) registrerar och visar trafikskyltar på olika sätt beroende på skylt och situation.

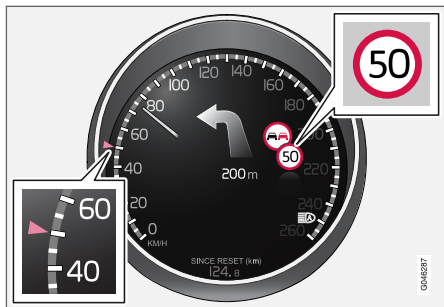

Exempel<sup>31</sup> på registrerad hastighetsinformation.

När RSI registrerat en trafikskylt med påbjuden hastighet, visar kombiinstrumentet den skylten som en symbol.



Tillsammans med symbolen för gällande hastighetsbegränsning kan även en kompletterande skylt<sup>31</sup> visas, t.ex. omkörningsförbud.

## Hastighetsbegränsning eller motorväg upphör

När RSI detekterar en "indirekt hastighetsskylt" med innebörden att aktuell hastighetsbegränsning upphör – t.ex. vid upphörande av motorväg – visas en symbol med motsvarande trafikskylt i kombiinstrumentet.

Exempel på indirekt hastighetsskylt<sup>31</sup> är:

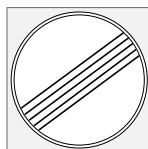

Samtliga begränsningar upphör.



Motorväg upphör.

Kombiinstrumentets symbol släcks efter 10–30 sekunder och förblir så tills nästa hastighetsrelaterad skylt passerars.

## Ändrad hastighetsbegränsning

Vid passage av en direktvisande hastighetsskylt när en hastighetsbegränsning ändras, visas en

symbol med motsvarande trafikskylt i kombiinstrumentet.



Exempel på en direktvisande hastighetsskylt<sup>31</sup>.

Kombiinstrumentets symbol släcks efter ca 5 minuter och förblir så tills nästa hastighetsrelaterad skylt passerars.

## Sensus Navigation

Är bilen utrustad med Sensus Navigation hämtas hastighetsrelaterad information från navigationsenheten i följande fall:

- Vid indirekt hastighetsskyltning som t.ex. skyltar för motorväg och motortrafikled samt ortsskyltar.
- Om tidigare detekterad hastighetsskylt inte bedöms vara giltig längre och ingen ny skylt passerats.

<sup>30</sup> Road Sign Information

<sup>31</sup> Trafikskyltar är marknadsanpassade – bilder i denna instruktion visar endast exempel.

## Tilläggstavlor

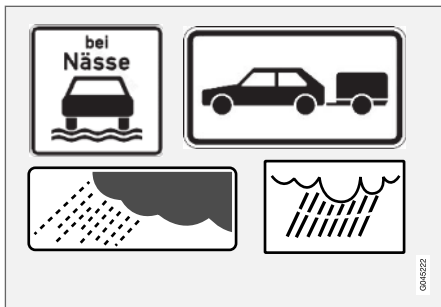

Exempel på tilläggstavlor<sup>31</sup>.

Ibland skyltas olika hastighetsbegränsningar för samma väg – en tilläggstavla anger då under vilka omständigheter hastigheterna gäller. Det kan vara särskilt olycksdrabbade vägvagnsintervall vid t.ex. regn och/eller dimma.

Tilläggsskylt relaterat regn visas endast om vindrutetorkarna används.

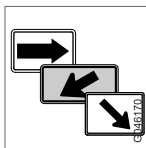

Hastighet som gäller på en avfart, anges på vissa marknader med en tilläggstavla innehållande en pil.

Hastighetsskylt kopplad till denna typ av tilläggstavla visas endast om föraren använder körriktningssvisaren.

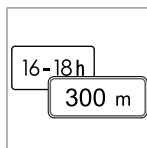

Vissa hastigheter gäller först efter t.ex. en viss sträcka eller under en viss tid på dygnet. Föraren uppmärksammas på den omständigheten med en symbol för tilläggsskylt under symbolen med hastighet.



En symbol för tilläggsskylt i form av en tom ram under kombiinstrumentets hastighetsymbol<sup>31</sup>, betyder att RSI detekterat en tilläggstavla med kompletterande information för aktuell hastighetsbegränsning.

## Hastighetsvarning På/Av

Delfunktionen **Hastighetsvarning** för RSI är valbar – föraren kan välja **På** eller **Av**.



Hastighetsvarning ges i form av att kombiinstrumentets symbol<sup>31</sup> för gällande högsta tillåtna hastighet temporärt blinkar då hastigheten överskrider med 5 km/h (5 mph) eller mer.



Aktivera **Hastighetsvarning** så här:

1. Sök fram funktionen i menysystemet **MY CAR**, se MY CAR (s. 108).
2. Markera **Hastighetsvarning** med ett tryck på knapp **OK/MENU** och backa ut med **EXIT**.

## Relaterad information

- Trafikskyltsinformation\* (RSI) (s. 233)
- Trafikskyltsinformation\* (RSI) – begränsningar (s. 236)
- MY CAR (s. 108)

<sup>31</sup> Trafikskyltar är marknadsanpassade – bilder i denna instruktion visar endast exempel.

### Trafikskyltsinformation\* (RSI) – begränsningar

Funktionen Trafikskyltsinformation (RSI<sup>32</sup>) kan ha begränsad funktionalitet i vissa situationer.

Kamerasensorn för RSI har begränsningar liknande det mänskliga ögats – läs mer om det i avsnittet om kamerasensorns begränsningar (s. 225).

Skyltar som indirekt informerar om att hastighetsbegränsning råder, t.ex. namnskylt på stad/samhälle, registreras inte av RSI.

Exempel på vad som kan reducera RSI är:

- blekta skyltar
- skyltar placerade i kurva
- vridna eller skadade skyltar
- skyltar placerade högt över vägbanan
- helt/delvis skymda eller dåligt placerade skyltar
- skyltar delvis eller helt täckta med frost, snö och/eller smuts
- digitala vägkartor<sup>33</sup> är inaktuella, felaktiga eller saknar hastighetsinformation<sup>34</sup>.

### Relaterad information

- Trafikskyltsinformation\* (RSI) (s. 233)
- Trafikskyltsinformation (RSI)\* – handhavande (s. 234)

### Driver Alert System\*

Driver Alert System är avsett att hjälpa förare som är på väg att få ett försämrat körbeteende eller är på väg att omedvetet lämna sitt körfält.

Driver Alert System består av olika funktioner, vilka kan vara påslagna samtidigt eller var för sig:

- Driver Alert Control – DAC (s. 238).
- Körfältsassistans (s. 242).

En påslagen funktion är satt i beredskapsläge och aktiveras automatiskt först då hastigheten går över 65 km/h (40 mph).

Funktionen deaktiveras igen när hastigheten sjunker under 60 km/h (37 mph).

Funktionerna använder en kamera vilken är beroende av att körfältet har målade sidomarkeringar på var sida.

#### **VARNING**

Driver Alert System fungerar inte i alla situationer utan är endast avsett att vara ett kompletterande hjälpmedel.

Föraren är alltid ytterst ansvarig för att fordonet förs fram på ett säkert sätt.

<sup>32</sup> Road Sign Information

<sup>33</sup> I bil utrustad med Sensus Navigation.

<sup>34</sup> Kartdata med hastighetsinformation finns inte för alla områden.

### Relaterad information

- Driver Alert Control (DAC)\* (s. 237)
- Körfältsassistans\* (s. 240)

### Driver Alert Control (DAC)\*

DAC är avsedd att fånga förarens uppmärksamhet då denne börjar få ett vingligt körbeteende, t.ex. om föraren är distraherad eller håller på att somna.

DAC har som mål att upptäcka ett långsamt försämrat körbeteende och är i första hand ämnad att användas på större vägar.

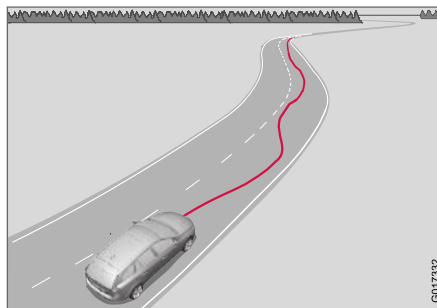

En kamera läser av körbanans målade sidomarkeringar och jämför vägens sträckning med förarens ratt Rörelser. Föraren larmas när fordonet inte följer körbanan på ett jämnt sätt.

I vissa fall kanske körbeteendet inte påverkas trots trötthet. Då kan det hända att föraren inte får någon varning. Därför är det alltid viktigt att stanna och ta en paus vid känsla av trötthet, oavsett om DAC varnat eller inte.

### **i** OBS

Funktionen ska inte användas för att förlänga ett körpass. Planera alltid in pauser med jämna mellanrum och se till att vara utvilad.

### Begränsning

I vissa fall kan systemet varna trots att förarens körbeteende inte har försämrats, t.ex:

- vid starka sidovindar
- på spårig vägbeläggning.

DAC är inte avsedd för stadstrafik.

### **i** OBS

Kamerasensorn har vissa begränsningar, se Kollisionsvarnare\* – kamerasensorns begränsningar (s. 225).

### Relaterad information

- Driver Alert System\* (s. 236)
- Driver Alert Control (DAC)\* – handhavande (s. 238)
- Driver Alert Control (DAC)\* – symboler och meddelanden (s. 239)
- Körfältsassistans\* (s. 240)

### Driver Alert Control (DAC)\* – handhavande

Inställningar görs från mittkonsolens bildskärm och dess menysystem.

#### På/Av

Funktionen Driver Alert kan sättas i beredskapsläge via menysystemet **MY CAR** (s. 108):

- Markerad ruta – funktionen aktiverad.
- Ingen markering i rutan – funktionen är avstängd.

#### Funktion

Driver Alert aktiveras när hastigheten överstiger 65 km/h (40 mph) och förblir aktiv så länge hastigheten är över 60 km/h (37 mph).



Framförs fordonet vingligt larmas föraren med en ljudsignal samt textmeddelandet (s. 239) **Driver Alert Dags för en paus** – vidstående symbol

tänds samtidigt i kombiinstrumentet. Varningen upprepas efter en stund om inte körbeteendet förbättras.

Varningsymbolen kan släckas:

- Tryck på vänster rattspaks **OK**-knapp.

### **VARNING**

Ett larm bör tas på största allvar eftersom en sömning förare ofta inte själv observerar sitt tillstånd.

Vid larm eller känsla av trötthet; stanna bilen på ett säkert sätt snarast och vila.

Studier har visat att det är lika farligt att köra vid trötthet som under påverkan av alkohol.

#### Relaterad information

- Driver Alert System\* (s. 236)
- Driver Alert Control (DAC)\* (s. 237)





## Driver Alert Control (DAC)\* – symboler och meddelanden

Driver Alert Control – DAC (s. 237) kan i olika situationer visa symboler och textmeddelanden i

kombiinstrumentet eller på mittkonsolens bildskärm.

Här följer några exempel:

| Symbol <sup>A</sup>   | Meddelande                             | Innebörd   |
|---|--|--|
|  | Driver Alert Dags för en paus          | Fordonet har framförts på ett vingligt sätt – föraren larmas med en akustisk varningssignal + text.  |
|  | Vindrutesensorer blockerade Se handbok | Kamerasensorn är tillfälligt ur funktion.<br>Visas vid t.ex. snö, is eller smuts på vindrutan. <ul style="list-style-type: none"> <li>• Gör ren vindrutans yta framför kamerasensorn.</li> </ul> Läs om kamerasensorns begränsningar, se Kollisionsvarnare* – kamerasensorns begränsningar (s. 225). |
|  | Driver Alert Service erfordras         | Systemet är ur funktion. <ul style="list-style-type: none"> <li>• Uppsök verkstad om meddelandet kvarstår – en auktoriserad Volvoverkstad rekommenderas.</li> </ul>  |

<sup>A</sup> Symbolerna är schematiska.

### Relaterad information

- Driver Alert System\* (s. 236)
- Driver Alert Control (DAC)\* – handhavande (s. 238)
- Körfältsassistans\* (s. 240)

## Körfältsassistans\*

Körfältsassistans är en av funktionerna i Driver Alert System – omnämns ibland även som LKA (Lane Keeping Aid).

Funktionen är tänkt att användas på motorvägar och liknande större leder för att reducera risken att fordonet i vissa situationer oavsiktligt lämnar det egna körfältet.

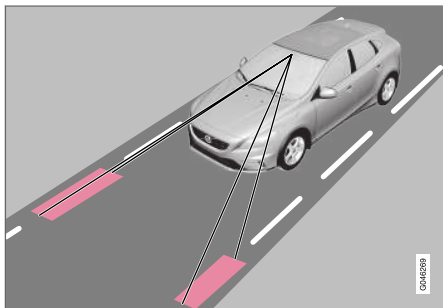

En kamera läser av vägens/körfältets målade sidolinjer. Om bilen är på väg att korsa en sidolinje kommer Körfältsassistans att aktivt styra bilen tillbaka in i körfältet med ett svagt styrmoment i ratten.

Om bilen når fram till eller passerar en sidolinje, kommer Körfältsassistans dessutom att varna föraren med vibrationer i ratten.

## ⚠ VARNING

LKA är endast ett förarhjälpmedel och fungerar inte i alla körsituationer, trafik-, väder- och vägförhållanden.

Föraren är alltid ansvarig för att fordonet framförs på ett säkert sätt samt att gällande lagar och trafikbestämmelser följs.

## Relaterad information

- Körfältsassistans – funktion (s. 240)
- Körfältsassistans – handhavande (s. 242)
- Körfältsassistans – begränsningar (s. 242)
- Körfältsassistans – symboler och meddelanden (s. 244)
- Driver Alert System\* (s. 236)

## Körfältsassistans – funktion

Vissa inställningar kan göras för funktionen Körfältsassistans (Lane Keeping Aid).

### Av & På

Körfältsassistans är aktiv i hastighetsintervallet 65–200 km/h (40–125 mph) på vägar med väl synliga sidolinjer. På smala vägar, där körfälten är mindre än 2,6 meter mellan sidolinjerna, stängs funktionen temporärt av.



Tryck på mittkonsolens knapp för att aktivera eller stänga av funktionen. Knappens lampa lyser när funktionen är påslagen.

Vissa kombinationer av tillvald utrustning lämnar ingen ledig plats för en Av-/På-knapp i mittkonsolen – då hanteras istället funktionen i bilens menysystem **MY CAR** (s. 108). Gör där följande:

- Sök fram **Körfältsassistans** och välj där På eller Av.

I **MY CAR** kan dessutom bl.a. följande väljas:

- Varning med vibration i ratten: **Enbart vibration** – På eller Av.
- Aktiv styrning: **Enbart manövreringshjälp** – På eller Av.
- Både Varning med vibration i ratten och Aktiv styrning: **Full funktionalitet** – På eller Av.

### Aktiv styrning

Körfältsassistans eftersträvar att hålla bilen inom körfältets sidolinjer.

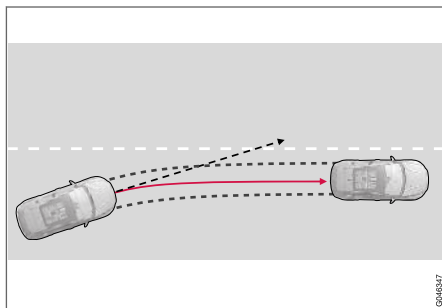

LKA ingriper och styr undan.

Om bilen närmar sig körfältets vänstra eller högra sidolinje utan att körriktningvisaren är aktiverad, styrs bilen tillbaka.

<sup>35</sup> Bilden visar 3 st vibrationer då sidolinjen passeras.

<sup>36</sup> Rattvibrationerna varierar – ju längre tid bilen går över sidolinjen, desto fler pulser.

### Varning med vibration i ratt

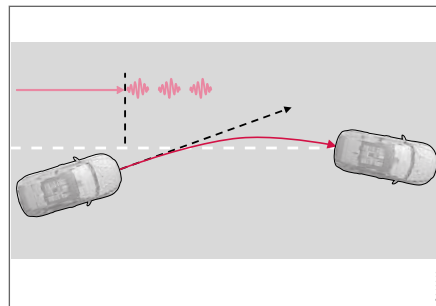

LKA styr och varnar med rattvibrationer<sup>35</sup>.

Om bilen passerar en sidolinje varnar Körfältsassistans med vibrationer i ratten<sup>36</sup>. Detta sker oavsett om bilen aktivt styrs tillbaka av ett pålagt styrmoment eller ej.

### Dynamisk kurvtagning

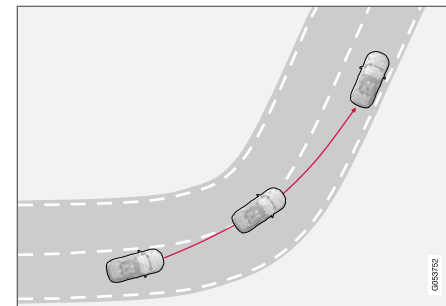

LKA ingriper inte i skarp innerkurva.

I vissa fall tillåter Körfältsassistans att sidolinjer korsas utan att ingripa med vare sig aktiv styrning eller varning. Att vid fri sikt utnyttja intelligande körfält för att gena i kurvor är exempel på det.

### Relaterad information

- Körfältsassistans\* (s. 240)

## Körfältsassistans – handhavande

Körfältsassistans kompletteras i kombiinstrumentet med självförklarande grafik i olika situationer. Här följer några exempel:

### **i** OBS

LKA är temporärt deaktiverad så länge körriktningsvisaren är påslagen.



LKA "ser" och följer sidolinjerna.

Då Körfältsassistans är aktiv och detektorer/"ser" sidolinjerna indikeras det med att LKA-symbolen har VITA linjer.

- GRÅ sidolinje – Körfältsassistans ser ingen linje på den sidan av bilen.

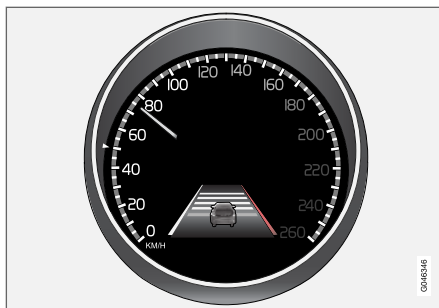

LKA ingriper på höger sida.

Körfältsassistans ingriper och styr undan sidolinjen – det indikeras med:

- RÖD linje för aktuell sida.

### Relaterad information

- Körfältsassistans\* (s. 240)

## Körfältsassistans – begränsningar

Körfältsassistans kamerasensor har begränsningar liknande det mänskliga ögats.

För mer information, se Kollisionsvarnare\* – kamerasensorns begränsningar (s. 225) och (s. 223).

### **i** OBS

I vissa krävande situationer kan Körfältsassistans ha svårt att hjälpa föraren på rätt sätt – då rekommenderas att funktionen stängs av.

Exempel på sådan situation kan vara:

- vägarbete
- vinterväglag
- dålig vägbeläggning
- mycket sportigt körsätt
- dåligt väder med reducerad sikt.

## Händerna på ratten

En förutsättning för att Körfältsassistans ska fungera är att föraren håller händerna på ratten, vilket LKA fortlöpande kontrollerar – om så inte sker, uppmanas föraren med ett textmeddelande att aktivt styra bilen.

Följer då föraren inte uppmaningen att börja styra, försätts Körfältsassistans i beredskapsläge – funktionen kommer sedan att vara avbruten tills föraren börjar styra bilen igen.

### Relaterad information



- Körfältsassistans\* (s. 240)

## Körfältsassistans – symboler och meddelanden

I situationer där Körfältsassistans uteblir kan kombiinstrumentet visa en symbol i kombination

med ett förklarande meddelande – följ i förekommande fall given rekommendation.

Exempel på meddelanden:

| Symbol  | Meddelande                                    | Innebörd  |
|---|---|---|
|  | <b>Vindrutesensorer blockerade</b> Se handbok | <p>Kamerasensorn är tillfälligt ur funktion.</p> <p>Visas vid t.ex. snö, is eller smuts på vindrutan.</p> <ul style="list-style-type: none"> <li>Rengör vindrutan framför kamerasensorn.</li> </ul> <p>Läs om kamerasensorns begränsningar, se Kollisionsvarnare* – kamerasensorns begränsningar (s. 225) och (s. 223).</p> |
|  | <b>Körfältsassistans Service erfordras</b>    | <p>Systemet är ur funktion.</p> <ul style="list-style-type: none"> <li>Uppsök verkstad om meddelandet kvarstår – en auktoriserad Volvoverkstad rekommenderas.</li> </ul>  |
|  | <b>Körfältsassistans Avbruten</b>             | <p>LKA har avbrutits och är satt i beredskapsläge. LKA-symbolens linjer indikerar när funktionen är aktiv igen.</p>   |

### Relaterad information

- Körfältsassistans\* (s. 240)

## Parkeringshjälp\*

Parkeringshjälpen används som ett hjälpmedel vid parkering. En ljudsignal samt symboler på mittkonsolens bildskärm indikerar avståndet till det upptäckta hindret.

Parkeringshjälpens ljudnivå kan justeras under pågående ljudsignal med mittkonsolens **VOL**-vred eller i bilens menysystem **MY CAR**, se MY CAR (s. 108).

Parkeringshjälp finns i två varianter:

- Enbart bak
- Både fram och bak.

### **i** OBS

Då en dragkrok är konfigurerad med bilens elsystem, inkluderas dragkrokens utstick när funktionen mäter avstånd till objekt bakom bilen.

### **⚠** VARNING

- Parkeringshjälpen kan aldrig ersätta det ansvar som föraren själv har vid parkering.
- Sensorerna har döda vinklar där hinder inte kan upptäckas.
- Var uppmärksam på t.ex. människor och djur som befinner sig nära bilen.

## Relaterad information

- Parkeringshjälp\* – rengöring av sensorer (s. 248)
- Parkeringshjälp\* – funktion (s. 245)
- Parkeringshjälp\* – framåt (s. 247)
- Parkeringshjälp\* – felindikering (s. 248)
- Parkeringshjälp\* – bakåt (s. 246)
- Parkeringshjälpkamera (s. 249)
- Aktiv parkeringshjälp (PAP)\* (s. 253)

## Parkeringshjälp\* – funktion

Parkeringshjälpen aktiveras automatiskt vid motorstart – strömbrytarens lampa för Av/På lyser. Stängs parkeringshjälpen av med knappen, slocknar lampan.



På-/Av för sensorerna till Parkeringshjälp och CTA<sup>37</sup>.

Mittkonsolens bildskärm visar en översiktsbild med förhållandet mellan bilen och ett upptäckt hinder.

<sup>37</sup> Sidovarning, CTA (Cross Traffic Alert) (s. 230)

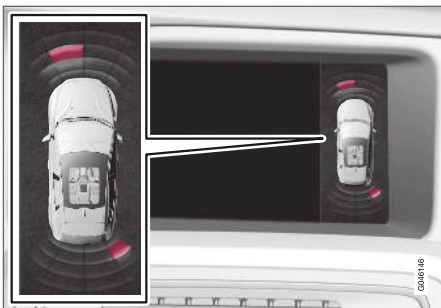

Bildskärmsvy – visar hinder vänster fram och höger bak.

Markerad sektor visar vilken/vilka av de fyra sensorerna som upptäckt ett hinder. Ju närmare bil-symbolen en markerad sektorruta är, desto kortare är avståndet mellan bilen och ett upptäckt hinder.

Ju kortare avstånd till det bakom- eller framförvarande hindret, desto tätare ljuder signalen. Annat ljud från ljudanläggningen dämpas automatiskt.

Vid avstånd inom 30 cm är tonen konstant och aktiv sensors fält närmast bilen är fylld. Om upptäckt hinder finns inom avstånd för konstantton både bakom och framför bilen, ljuder tonen växelvis från högtalarna.

**!** **VIKTIGT**

Föremål som t.ex. kedjor, tunna blanka stolpar eller låga hinder kan hamna i "signalskugga" och då tillfälligt inte uppfattas av sensorerna – den pulserande tonen kan då oväntat upphöra istället för att övergå till förväntad konstantton.

Sensorerna kan inte upptäcka höga objekt, t.ex. utstickande lastbryggor.

- Var i sådana här situationer extra uppmärksam och manövrera/förflytta bilen särskilt långsamt eller avbryt pågående parkeringsmanöver – hög risk för skada på fordon eller andra föremål kan föreligga eftersom information från sensorerna inte alltid är tillförlitlig vid sådana situationer.

### Relaterad information

- Parkeringshjälp\* (s. 245)
- Parkeringshjälp\* – rengöring av sensorer (s. 248)
- Parkeringshjälp\* – framåt (s. 247)
- Parkeringshjälp\* – felindikering (s. 248)
- Parkeringshjälp\* – bakåt (s. 246)
- Parkeringshjälpkamera (s. 249)
- Aktiv parkeringshjälp (PAP)\* (s. 253)

## Parkeringshjälp\* – bakåt

Parkeringshjälpen används som ett hjälpmedel vid parkering. En ljudsignal samt symboler på mittkonsolens bildskärm indikerar avståndet till det upptäckta hindret.

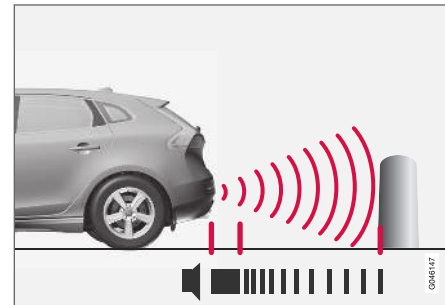

Mätområdet rakt bakom bilen är ca 1,5 m. Ljudsignal för hinder bakåt kommer från en av de bakre högtalarna.

Parkeringshjälpen bakåt aktiveras när backväxeln läggs i.

Vid backning med t.ex. en släpvagn på dragkroken, stängs parkeringshjälpen bak automatiskt av – i annat fall skulle sensorerna reagera på släpvagnen.



**i OBS**

Vid backning med t.ex. släpvagn eller cykelhållare på dragkroken – utan Volvo original släpvnagskablage – kan parkeringshjälpen behöva stängas av manuellt för att sensorerna inte ska reagera på dessa.

**Relaterad information**

- Parkeringshjälp\* (s. 245)
- Parkeringshjälp\* – rengöring av sensorer (s. 248)
- Parkeringshjälp\* – funktion (s. 245)
- Parkeringshjälp\* – framåt (s. 247)
- Parkeringshjälp\* – felindikering (s. 248)
- Parkeringshjälpkamera (s. 249)
- Aktiv parkeringshjälp (PAP)\* (s. 253)

**Parkeringshjälp\* – framåt**

Parkeringshjälpen används som ett hjälpmedel vid parkering. En ljudsignal samt symboler på mittkonsolens bildskärm indikerar avstånd till upptäckta hinder.

Parkeringshjälpen aktiveras automatiskt vid motorstart – strömbrytarens lampa för Av/På lyser. Stängs parkeringshjälpen av med knappen, slöcknar lampan.

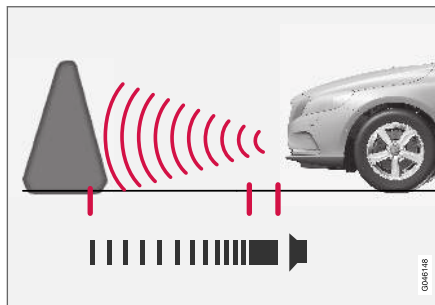

Mätområdet rakt framför bilen är ca 0,8 m. Ljudsignal för hinder framåt kommer från en av de främre högtalarna.

Parkeringshjälpen framåt är aktiv upp till 10 km/h (6 mph). Om Parkeringshjälpen deaktiveras p.g.a. för hög hastighet – 11 km/h (7 mph) eller högre – återaktiveras funktionen när hastigheten understiger 10 km/h (6 mph).

**i VIKTIGT**

Vid montering av extraljus: Tänk på att dessa inte får skymma sensorerna – extraljusen kan då uppfattas som hinder.

**Relaterad information**

- Parkeringshjälp\* (s. 245)
- Parkeringshjälp\* – rengöring av sensorer (s. 248)
- Parkeringshjälp\* – funktion (s. 245)
- Parkeringshjälp\* – felindikering (s. 248)
- Parkeringshjälp\* – bakåt (s. 246)
- Parkeringshjälpkamera (s. 249)
- Aktiv parkeringshjälp (PAP)\* (s. 253)

## Parkeringshjälp\* – felindikering

Parkeringshjälpen används som ett hjälpmedel vid parkering. En ljudsignal samt symboler på mittkonsolens bildskärm indikerar avståndet till det upptäckta hindret.

 Om kombiinstrumentets informations-symbol lyser med fast sken och text-meddelande **Parkeringshjälp Service** **erfordras** visas är parkeringshjälpen ur funktion.

### **VIKTIGT**

Under vissa omständigheter kan parkerings-sensorerna ge falska varningssignaler p.g.a. externa ljudkällor vilka avger samma ultraljud-frekvenser systemet arbetar med.

Exempel på sådana källor är bl.a. signalhorn, våta däck på asfalt, pneumatiska bromsar, avgasljud från motorcyklar, m.m.

### Relaterad information

- Parkeringshjälp\* (s. 245)
- Parkeringshjälp\* – rengöring av sensorer (s. 248)
- Parkeringshjälp\* – funktion (s. 245)
- Parkeringshjälp\* – framåt (s. 247)
- Parkeringshjälp\* – bakåt (s. 246)
- Parkeringshjälpkamera (s. 249)
- Aktiv parkeringshjälp (PAP)\* (s. 253)

## Parkeringshjälp\* – rengöring av sensorer

Parkeringshjälpen används som ett hjälpmedel vid parkering. En ljudsignal samt symboler på mittkonsolens bildskärm indikerar avståndet till det upptäckta hindret.

För att parkeringshjälp sensorerna ska fungera korrekt måste de rengöras regelbundet med vatten och bilschampo.

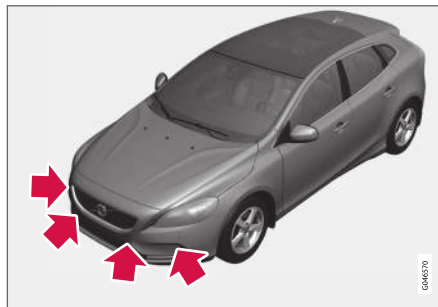

Sensorernas placering fram.

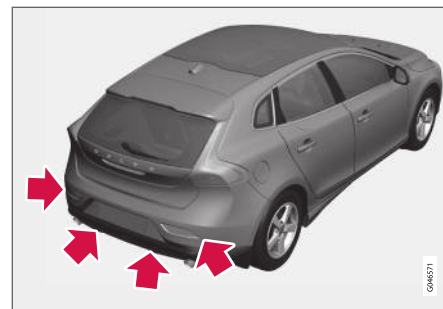

Sensorernas placering bak.

### **OBS**

Smuts, is och snö som täcker sensorerna reducerar funktionen och kan omöjliggöra mätning.

### Relaterad information

- Parkeringshjälp\* (s. 245)
- Parkeringshjälp\* – funktion (s. 245)
- Parkeringshjälp\* – framåt (s. 247)
- Parkeringshjälp\* – felindikering (s. 248)
- Parkeringshjälp\* – bakåt (s. 246)
- Parkeringshjälpkamera (s. 249)
- Aktiv parkeringshjälp (PAP)\* (s. 253)

## Parkeringshjälpkamera

Parkeringskameran är ett hjälpsystem och aktiveras när backväxeln väljs.

Kamerabilden visas på mittkonsolens bildskärm.

### **i** OBS

Då en dragkrok är konfigurerad med bilens elsystem, inkluderas dragkrokens utstick när funktionen mäter avstånd till objekt bakom bilen.

### **⚠** VARNING

- Parkeringskameran är ett hjälpmedel och kan aldrig ersätta förarens ansvar vid backning.
- Kameran har döda vinklar där hinder inte kan upptäckas.
- Var uppmärksam på människor och djur som befinner sig nära bilen.

## Funktion och handhavande

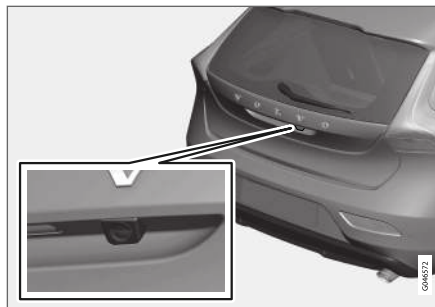

Kamerans placering intill öppningshandtaget.

Kameran visar vad som finns bakom bilen och om något dyker upp från sidorna.

Kameran visar ett brett område bakom bilen samt del av stötfångaren och eventuell dragkrok.

Föremål på bildskärmen kan upplevas luta något – detta är normalt.

### **i** OBS

Föremål på bildskärmen kan vara närmare bilen än de upplevs vara på skärmen.

Är någon annan vy aktiv tar parkeringskamera-systemet automatiskt över och dess kamerabild visas på skärmen.

När backväxeln väljs visas grafiskt två heldragna linjer som illustrerar var bilens bakhjul kommer att

rolla med aktuellt rattutslag – detta underlättar vid fickparkering, backning i trånga utrymmen och vid påkoppling av släpvagn. Bilens ungefärliga yttermått illustreras med streckade linjer. Hjälpplinjerna kan stängas av – se avsnitt Inställningar (s. 251).

Är bilen även utrustad med Parkeringshjälpssensorer\* (s. 245) visas dess information grafiskt som färgade fält för att illustrera avståndet till upptäckta hinder, se rubrik "Bilar med backsensorer" längre fram i texten.

Kameran är aktiv ca 5 sekunder efter att backväxeln lagts ur eller tills bilens hastighet överstiger 10 km/h (6 mph) framåt eller 35 km/h (22 mph) bakåt.

## Ljuförhållanden

Kamerabilden justeras automatiskt efter rådande ljusförhållande. Det gör att bilden kan variera något i ljusstyrka och kvalitet. Dåliga ljusförhållanden kan resultera i en något reducerad bildkvalitet.

### **i** OBS

Håll kameralinsen ren från smuts, snö och is för bästa funktion. Detta är speciellt viktigt vid dåliga ljusförhållanden.



## « Hjälplinjer

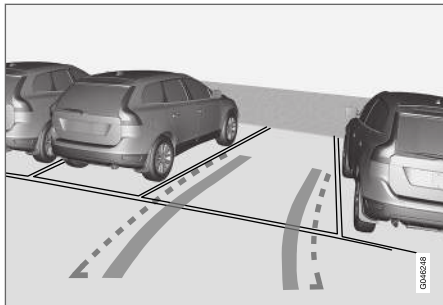

Exempel på hur hjälplinjer kan visas för föraren.

Linjerna på skärmen projiceras som om de befann sig i markplan bakom bilen och är direkt beroende av rattutslaget, vilket gör att föraren ser den väg bilen kommer att ta – även då bilen svänger.

### **i** OBS

- Vid backning med släpvagn som inte är elektriskt kopplad till bilen visar skärmens linjer den väg **bilen** kommer att ta – inte släpvagnens.
- Skärmen visar inga linjer när en släpvagn är elektriskt kopplad till bilens elsystem.
- Parkeringskameran stängs av automatiskt vid körning med släpvagn om Volvo original släpvcablage används.

### **!** VIKTIGT

Tänk på att skärmbilden bara visar området bakom bilen – så var uppmärksam på bilens sidor och framvagn när ratten vrids vid backning.

### Gränslinjer

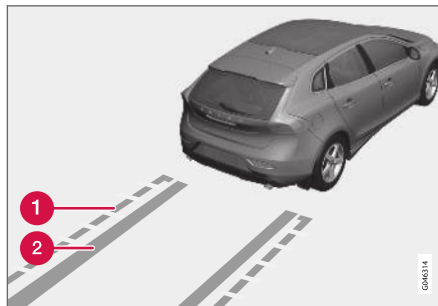

Systemets olika linjer.

- 1 Gränslinje fri backnings-zon
- 2 "Hjulspår"

Den streckade linjen (1) ramar in en zon upp till ca 1,5 m bakåt från stötfångaren. Det är samtidigt gränsen för bilens mest utstickande detaljer, t.ex. ytterbackspeglar och hörn – även då bilen svänger.

De breda "hjulspåren" (2) mellan sidolinjerna anger var hjulen kommer att rulla och kan sträcka

sig ca 3,2 m bakåt från stötfångaren om inget hinder finns i vägen.

### Bilar med baksensorer\*

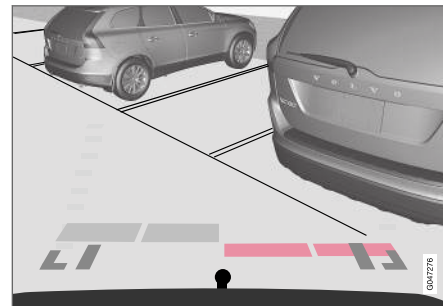

Färgade fält (4 st – en per sensor) visar avstånd.

Är bilen även utrustad med Parkeringshjälp (s. 245) visas avståndet med färgade fält för varje sensor som registrerar ett hinder.

Fältens färg ändras med minskande avstånd till hindret – från ljusgul till gult, via orange mot rött.

| Färg    | Avstånd (meter) |
|---------|-----------------|
| Ljusgul | 0,7–1,5         |
| Gul     | 0,5–0,7         |
| Orange  | 0,3–0,5         |
| Röd     | 0–0,3           |

## Relaterad information

- Parkeringshjälpkamera – inställningar (s. 251)
- Parkeringshjälpkamera – begränsningar (s. 252)
- Parkeringshjälp\* (s. 245)
- Aktiv parkeringshjälp (PAP)\* (s. 253)

## Parkeringshjälpkamera – inställningar

### Aktivera avstängd kamera

Om kamerafunktionen är avstängd då backväxeln väljs, aktiveras den på följande vis:



Huvudkällmeny<sup>38</sup>.

1. Gör ett eller två **långa** tryck på **EXIT** för att komma till huvudkällmenyn.
2. Vrid fram alternativ "Kamera" med **TUNE** och tryck **OK/MENU**.
3. I påföljande meny: – Vrid fram önskad kameravvy med **TUNE** och tryck **OK/MENU**  
– bildskärmen visar aktuell kameravy.

### Alternativ\*

Bil med tillvalet Frontkamera har en **CAM**-knapp på klimatpanelen.



Knappens placering kan variera beroende på tillval av övrig utrustning.

- Tryck på **CAM** för att aktivera kameran  
– bildskärmen visar aktuell kameravy.

För att växla vy mellan Back- och Frontkamera:

- Tryck på **CAM** eller vrid **TUNE**.

### Ändra inställning

Standardinställning är att kameran aktiveras när backväxeln väljs.

Parkeringskamerans inställningar kan ändras då bildskärmen visar en kameravy:

<sup>38</sup> Se supplement Sensus Infotainment för mer information om menysystemet.

## FÖRARSTÖD

1. Tryck på **OK/MENU** när en kameravy visas – bildskärmen växlar till en meny med olika alternativ.
2. Vrid fram önskat alternativ med **TUNE**.
3. Markera alternativet med ett tryck på **OK/MENU** och backa ut med **EXIT**.

### Dragkrok

Kameran kan med fördel användas vid tillkoppling av ett släpfordon. En hjälplinje för dragkrokens tänkta "bana" mot släpfordonet kan visas på bildskärmen – precis som för "hjulspåren".

Ett val kan göras mellan visning av "hjulspår" eller dragkrokens bana – båda alternativ kan inte visas samtidigt.

1. Tryck på **OK/MENU** när en kameravy visas.
2. Vrid fram alternativ **Hjälplinje vid dragkrok** med **TUNE**.
3. Markera alternativet med ett tryck på **OK/MENU** och backa ut med **EXIT**.

### Zoom

Vid behov av noggrann manövrering kan kameravyn zoomas in:

- Tryck på **CAM** eller vrid **TUNE** – upprepat tryck/vrid skiftar till normalvy igen.

Om fler alternativ finns, ligger de i en loop – tryck/vrid tills önskad kameravy visas.

### Relaterad information

- Parkeringshjälpkamera (s. 249)
- Parkeringshjälpkamera – begränsningar (s. 252)
- Parkeringshjälp\* (s. 245)
- Aktiv parkeringshjälp (PAP)\* (s. 253)

## Parkeringshjälpkamera – begränsningar

|  |
|--|
|  <b>OBS</b> |
| Cykelhållare eller andra tillbehör monterade bak på bilen kan skymma kamerans sikt.            |

### Att tänka på

Var uppmärksam på att även om det ser ut som att en förhållandevis liten del av bilden är skymd kan det medföra att en relativt stor sektor är dold och hinder kan därigenom förbli oupptäckta tills de är alldeles inpå bilen.

- Håll kameranlinsen ren från smuts, is och snö.
- Rengör kameranlinsen regelbundet med ljummet vatten och bilschampo – försiktigt så inte linsen repas.

### Relaterad information

- Parkeringshjälpkamera (s. 249)
- Parkeringshjälpkamera – inställningar (s. 251)
- Parkeringshjälp\* (s. 245)
- Aktiv parkeringshjälp (PAP)\* (s. 253)

## Aktiv parkeringshjälp (PAP)\*

Den Aktiva parkeringshjälpen (PAP – Park Assist Pilot) hjälper föraren att parkera genom att först kontrollera om ett utrymme är tillräckligt stort och därefter vrida ratten och styra in bilen i utrymmet.

Kombiinstrumentet visar med symboler, grafik och text när olika moment ska utföras.

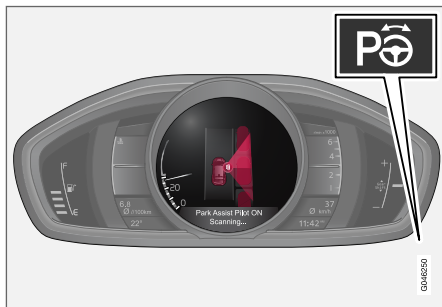

På-/Av-knappen finns på mittkonsolen.

### **i** OBS

Då en dragkrok är konfigurerad med bilens elsystem, inkluderas dragkrokens utstick när funktionen mäter avstånd till objekt bakom bilen.

### **!** VARNING

- Funktionen PAP är ett kompletterande förarstöd med avsikt att underlätta körningen och göra den säkrare – den kan emellertid inte hantera samtliga situationer vid alla trafik-, väder- och vägförhållanden.
- Var särskilt uppmärksam på människor och djur som befinner sig nära bilen.
- PAP kan inte ersätta förarens uppmärksamhet och omdöme utan denne är alltid ansvarig för att bilen framförs på ett säkert sätt, med lämplig hastighet och med lämpligt avstånd till andra fordon samt i enlighet med gällande trafikregler och bestämmelser.

### Relaterad information

- Aktiv parkeringshjälp (PAP)\* – funktion (s. 253)
- Aktiv parkeringshjälp (PAP)\* – handhavande (s. 254)
- Aktiv parkeringshjälp (PAP)\* – begränsningar (s. 256)
- Aktiv parkeringshjälp (PAP)\* – symboler och meddelanden (s. 257)
- Parkeringshjälpkamera (s. 249)

## Aktiv parkeringshjälp (PAP)\* – funktion

Kombiinstrumentet visar med symboler, grafik och text när olika moment ska utföras.

### **i** OBS

Funktionen PAP mäter utrymme och styr bilen – förarens uppgift är att:

- hålla noggrann uppsikt runt bilen
- följa kombiinstrumentets instruktioner
- välja växel (bakåt/framåt)
- reglera och hålla säker hastighet
- bromsa och stanna.

PAP kan aktiveras om följande kriterier är uppfylla efter motorstart:

- Funktionerna ABS<sup>39</sup> eller ESC<sup>40</sup> får inte ingripa när PAP-funktionen är aktiverad – dessa kan aktiveras vid t.ex. brant och halt underlag, se avsnitten om Färd- broms (s. 280) samt Stabilitetssystem ESC (s. 176) för mer information.
- Släpfordon får inte vara kopplad till bilen.
- Hastigheten måste vara lägre än 50 km/h (30 mph).

<sup>39</sup> (Anti-lock Braking System) – Låsningfritt bromssystem.

<sup>40</sup> (Electronic Stability Control) – Stabilitetssystem.

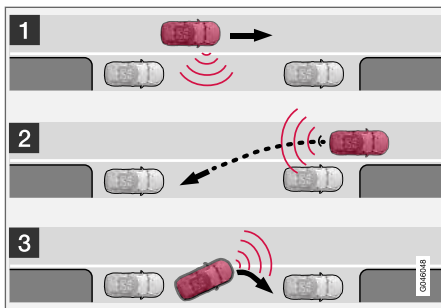

Princip för PAP.

PAP-funktionen parkerar bilen med följande delmoment:

1. Parkeringsutrymme söks och kontrollmäts – vid mätning får hastigheten inte överstiga 30 km/h (20 mph).
2. Bilen styrs in i utrymmet under backning.
3. Bilen positioneras i utrymmet med hjälp av körning framåt/bakåt.

#### Relaterad information

- Aktiv parkeringshjälp (PAP)\* (s. 253)
- Parkeringshjälpkamera (s. 249)

## Aktiv parkeringshjälp (PAP)\* – handhavande

Föraren instrueras om hur PAP fungerar med enkla och klara instruktioner i kombiinstrumentet – med både grafik och text grafik och textmeddelande (s. 257).

### **i** OBS

Tänk på att ratten i vissa lägen kan skymma kombiinstrumentets anvisningar då den vrids under parkeringsmanövern.

## 1 – Sökning och kontrollmätning

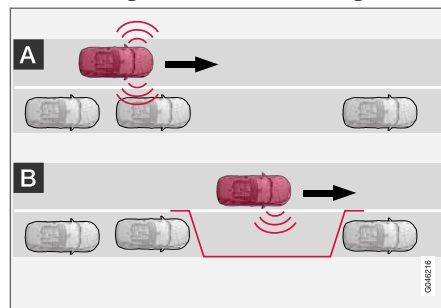

### **i** OBS

Funktionen PAP mäter utrymme och styr bilen – förarens uppgift är att:

- hålla noggrann uppsikt runt bilen
- följa kombiinstrumentets instruktioner
- välja växel (bakåt/framåt)
- reglera och hålla säker hastighet
- bromsa och stanna.

### **i** OBS

Avståndet mellan bilen och parkeringsfickor ska vara 0,5–1,5 meter (1,6–5,0 ft) då PAP söker parkeringsutrymme.

PAP-funktionen söker upp och kontrollerar om en parkeringsyta är tillräckligt stor. Gör så här:



1. Aktivera PAP med ett tryck på denna knapp och kör inte fortare än 30 km/h (20 mph).

2. Ge akt på kombiinstrumentet och var beredd att stanna bilen då grafik och textmeddelande anmodar det.
3. Stanna bilen då grafik och text anmodar så.



**i OBS**

PAP söker utrymme för parkering, visar instruktioner och styr in bilen på bilens passagerarsida. Men om så önskas kan bilen parkeras även på förarsidan av gatan:

- Aktivera körriktningvisaren åt förarsidan – då söker systemet parkeringsutrymme på den sidan av bilen istället.

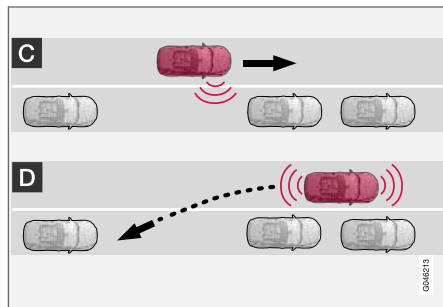
**2 - Inbackning**

Vid moment Backning kommer PAP att styra in bilen i parkeringsutrymmet. Gör enligt följande:

1. Kontrollera att det är fritt bakåt och lägg i backväxeln.
2. Backa långsamt och försiktigt utan att röra ratten – och inte fortare än 7 km/h (4 mph).

3. Ge akt på kombiinstrumentet och var beredd att stanna bilen då grafik och textmeddelande anmodar det.

**i OBS**

- Håll händerna borta från ratten då PAP-funktionen är aktiverad.
- Se till att ratten inte hindras på något sätt och kan rotera fritt.
- För att uppnå bästa resultat – vänta tills ratten vridits färdigt innan körning bakåt/ framåt påbörjas.

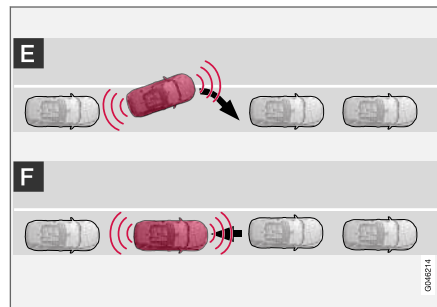
**3 - Positionering**

Efter att bilen backat in på parkeringsutrymmet ska den rätas upp och fixeras.

1. Lägg i 1:ans växel eller **D**-läge, vänta tills ratten vridits och kör sakta framåt.
2. Stanna bilen då grafik och textmeddelande anmodar det.
3. Lägg i backväxeln och kör sakta bakåt tills grafik och textmeddelande anmodar att stanna.

Funktionen stängs av automatiskt i kombination med att grafik och meddelande visar att parkeringen är avslutad. Föraren kan dock behöva göra en extra korrigering efteråt – endast föraren kan bedöma när bilen är ordentligt parkerad.

**i VIKTIGT**

Varningsavståndet är kortare när sensorerna används av PAP jämfört med när Parkeringshjälpen använder sensorerna.

**Relaterad information**

- Aktiv parkeringshjälpen (PAP)\* (s. 253)
- Parkeringshjälpenkamera (s. 249)

## Aktiv parkeringshjälp (PAP)\* – begränsningar

PAP-sekvensen avbryts:

- om bilen framförs för fort – över 7 km/h (4 mph)
- om föraren rör ratten
- vid ingrepp av ABS<sup>41</sup> eller ESC<sup>42</sup>-funktionen – t.ex. ett hjul tappar fästet vid halt väglag.

Ett textmeddelande informerar om varför PAP-sekvensen avbröts.

### **i** OBS

Smuts, is och snö som täcker sensorerna reducerar funktionen och kan omöjliggöra mätning.

### **!** VIKTIGT

Under vissa omständigheter kan PAP inte hitta parkeringsfickor – en anledning kan vara att sensorerna störs av externa ljudkällor vilka avger samma ultraljudsfrekvenser systemet arbetar med.

Exempel på sådana källor är bl.a. signalhorn, våta däck på asfalt, pneumatiska bromsar, avgasljud från motorcyklar, m.m.

## Att tänka på

Föraren bör ha i minnet att den Aktiva parkeringshjälpen är ett hjälpmedel – inte en ofelbar helautomatisk funktion. Därför måste föraren vara beredd att avbryta parkeringen. Det finns även några detaljer att tänka på i samband med parkering, t.ex:

- PAP utgår från på aktuell plats parkerade fordon's placering – är dessa olämpligt uppställda kan t.ex. den egna bilens däck och fälgar skadas mot trottoarkanter.
- PAP är konstruerad för parkering på raka gator – inte i kraftiga böjar eller svängar. Se därför till att bilen är parallell med parkeringsfickan då PAP mäter utrymmet.
- Parkeringsfickor på smala gator kan inte alltid erbjudas eftersom nödvändigt utrymme för manövrering inte är tillräcklig – det kan underlätta att då köra så nära den sida av gatan som möjligt, där den tänkta parkeringsfickan finns.
- Tänk på att bilens front kan svänga ut mot mötande trafik under parkeringsmanövern.
- Objekt belägna högre än sensorernas detektionsområde inkluderas inte när parkeringsmanövern beräknas vilket kan leda till att PAP kan svänga in i parkeringsfickan för

tidigt – därför bör sådana parkeringsfickor undvikas.

- Föraren är ansvarig för bedömning av att den ficka PAP erbjuder är lämpad för parkering.
- Använd godkända däck<sup>43</sup> med korrekt däcktryck – det påverkar PAP:s förmåga att parkera.
- Kraftigt regn eller snöfall kan medföra att parkeringsfickan inte mäts på ett korrekt sätt.
- Använd inte PAP om snökedjor eller reservhjul är monterade.
- Använd inte PAP om lastade föremål sticker utanför bilen.

### **!** VIKTIGT

Byte till annan godkänd fälg- och/eller däckdimension kan medföra en förändrad däckomkrets vilket innebär att PAP-systemets parametrar då kan behöva uppdateras. Rådfråga en verkstad – en auktoriserad Volvo- verkstad rekommenderas.

<sup>41</sup> (Anti-lock Braking System) – Låsningfritt bromssystem.

<sup>42</sup> (Electronic Stability Control) – Stabilitets- och dragkraftssystem.

<sup>43</sup> Med "godkända däck" avses däck av samma typ och fabrikat som originalmonterats vid nyleverans från fabrik.

## Underhåll

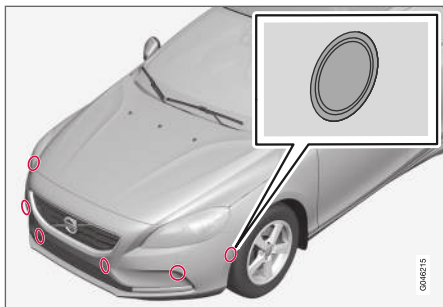

PAP-sensornerna är placerade i stötfångarna<sup>44</sup> – 6 st fram och 4 st bak.

För att PAP-funktionen ska fungera korrekt måste dess sensorer rengöras (s. 248) regelbundet med vatten och bilschampo.

### Relaterad information

- Aktiv parkeringshjälp (PAP)\* (s. 253)
- Parkeringshjälpkamera (s. 249)
- Parkeringshjälp\* – rengöring av sensorer (s. 248)

## Aktiv parkeringshjälp (PAP)\* – symboler och meddelanden

Kombiinstrumentet kan visa olika kombinationer av symboler och text med varierande innebörd – ibland med ett självförklarande råd om lämplig åtgärd.

Om ett meddelande säger att den aktiva parkeringshjälpen är ur funktion rekommenderas kontakt med en auktoriserad Volvoverkstad.

### Relaterad information

- Aktiv parkeringshjälp (PAP)\* (s. 253)
- Parkeringshjälpkamera (s. 249)

<sup>44</sup> OBS! Bilden är schematisk – detaljer kan variera beroende på bilmodell.



START OCH KÖRNING

### Start av motor

Motorn startas respektive stängs av med hjälp av fjärrnyckeln och **START/STOP ENGINE**-knappen.



Startläs med fjärrnyckel utdragen/intryckt och **START/STOP ENGINE**-knapp.

#### **!** VIKTIGT

Tryck inte in fjärrnyckeln felvänd – Håll i änden med det löstagbara nyckelbladet, se Löstagbart nyckelblad – losstagning/fastsättning (s. 157)

1. Placera fjärrnyckeln i startläset och tryck in den till dess ändläge.

2. Håll kopplingspedalen nedtryckt helt<sup>1</sup>. (För bilar med automatisk växellåda – Tryck på bromspedalen.)
3. Tryck på **START/STOP ENGINE**-knappen och släpp den sedan.

Startmotorn arbetar till motorn startar eller till dess överhettningsskydd bryter.

#### **!** VIKTIGT

Om motorn inte startat efter 3 försök – vänta 3 minuter innan ett nytt försök påbörjas. Startförmågan ökar om startbatteriet får återhämta sig.

#### **!** VARNING

Ta alltid fjärrnyckeln ur startläset när bilen lämnas och se då till att nyckelläget är **0** – särskilt om det finns barn i bilen. För information om hur det går till, se Nyckellågen (s. 76).

#### **i** OBS

Vid kallstart kan tomgångsvarvtalet vara märkbart högre än normalt för vissa motortyper. Detta görs för att så snabbt som möjligt få upp avgasreningssystemet till normal driftstemperatur, vilket minimerar avgasemissioner och skonar miljön.

### Nyckelfri start (Keyless Drive)\*

Följ steg 2–3 för nyckelfri (s. 159) start av bensin- och dieselmotor.

#### **i** OBS

En förutsättning för att motorn ska starta är att en av bilens fjärrnycklar med nyckelfri start- och låsfunktion finns i kupén eller lastutrymmet.

#### **!** VARNING

Ta **aldrig** ut fjärrnyckeln från bilen under körning eller vid bogsering.

### Relaterad information

- Nyckellågen (s. 76)

<sup>1</sup> Om bilen rullar räcker det med att trycka på **START/STOP ENGINE**-knappen för att starta bilen.

## Avstängning av motor

Motorn stängs av med hjälp av **START/STOP ENGINE**-knappen.

För att stänga av motorn:

- Tryck på **START/STOP ENGINE**-knappen – motorn stannar.
- Om bilen har automatisk växellåda och växelväljaren inte är i läge **P** eller om bilen rullar – Tryck 2 gånger eller håll **START/STOP ENGINE**-knappen intryckt tills motorn stannar.

## Relaterad information

- Nyckellägen (s. 76)

## Rattlås

Rattlåset försvårar styrning om bilen t.ex. tillgrips olovligen. Ett mekaniskt ljud kan uppfattas när rattlåset låser upp eller låser.

### Funktion

- Rattlåset aktiveras när förardörren öppnas efter att motorn stängts av.
- Rattlåset deaktiveras när fjärrnyckeln sitter i startlåset<sup>2</sup> och **START/STOP ENGINE**-knappen trycks in.

### Relaterad information

- Start av motor (s. 260)
- Nyckellägen (s. 76)
- Ratt (s. 82)

## Starthjälp

Om startbatteriet (s. 350) är urladdat kan bilen startas med ström från ett annat batteri.

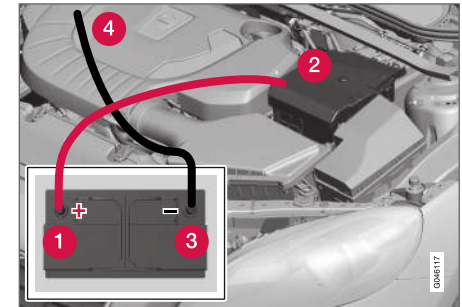

Vid starthjälp med annat batteri rekommenderas följande steg för att undvika kortslutning eller andra skador:

1. Sätt bilens elsystem i nyckelläge **0**, se Nyckellägen (s. 76).
2. Kontrollera att hjälpstartbatteriet har spänningen 12 V.
3. Om hjälpstartbatteriet är monterat i en annan bil – stäng av den hjälpande bilens motor och se till att de båda bilarna inte vidrör varandra.

<sup>2</sup> I bil med nyckelfritt start- och låssystem räcker det att ha en fjärrnyckel inne i kupén.

## START OCH KÖRNING

- ◀ 4. Sätt fast den röda startkabelns ena klämma på hjälpstartbatteriets pluspol (1).

### ! VIKTIGT

Koppla startkabeln försiktigt för att undvika kortslutningar med andra komponenter i motorrummet.

5. Öppna clipsen på det egna batteriets främre täcklock och ta loss locket.
6. Sätt den röda startkabelns andra klämma på bilens pluspol (2).
7. Sätt fast den svarta startkabelns ena klämma på hjälpstartbatteriets minuspol (3).
8. Sätt den andra klämman på en jordpunkt, t.ex. höger motorfäste i ovkant, den yttre skruvskallen (4).
9. Kontrollera att startkablarnas klämmor sitter fast ordentligt så att det inte uppstår gnistor under startförsöket.
10. Starta motorn på "hjälpbilen" och låt den gå någon minut med högre tomgång än normalt, ca 1500 varv/minut.

11. Starta motorn i bilen med det urladdade batteriet.

### ! VIKTIGT

Rör inte anslutningarna mellan kabel och bil under startförsöket – då finns risk för gnistbildning.

12. Ta bort startkablarna i omvänd ordning – först den svarta och sedan den röda.
- > Se till att ingen av den svarta startkabelns klämmor kommer i kontakt med batteriets pluspol eller ansluten klämma på den röda startkabeln.

### ⚠ VARNING

- Startbatteriet kan bilda knallgas vilken är mycket explosiv. En gnista, som kan bildas om en startkabel ansluts felaktigt, kan räcka för att batteriet ska explodera.
- Startbatteriet innehåller svavelsyra som kan orsaka allvarliga frätskador.
- Skölj med stora mängder vatten om svavelsyra kommer i kontakt med ögon, hud eller kläder. Vid stänk i ögonen – kontakta omedelbart läkare.

### Relaterad information

- Start av motor (s. 260)

## Växellådor

Det finns två huvudtyper av växellådor – Manuell respektive Automatisk.

- Manuell växellåda (s. 263)
- Automatisk växellåda – Geartronic (s. 264)

### ! VIKTIGT

I avsikt att förhindra skada på någon av drivsystemets komponenter kontrolleras växellådans arbetstemperatur. Vid risk för överhettning tänds en varningssymbol i kombiinstrumentet kombinerat med ett textmeddelande – följ där givna rekommendation.



## Manuell växellåda

Växellådans funktion är att ändra utväxling beroende på fart och kraftbehov.



Växelmönster.

Den manuella växellådan har 6 växlar, växel-mönstret ärpräglat på växelspaken.

- Trampa ned kopplingspedalen helt vid varje växling.
- Ta bort foten från kopplingspedalen mellan växlingarna.

### VARNING

Använd alltid parkeringsbromsen vid parkering på lutande underlag – en ilagd växel är inte tillräckligt för att hålla bilen i alla situationer.

## Backväxelspär

Backväxelspärren försvårar möjligheten att av misstag lägga i backväxeln vid normal färd framåt.

- Följ växelmönsterpräglat på växelspaken och utgå från neutralläge **N** innan den förs till **R**-läget.
- Lägg i backväxeln endast då bilen står still.

## Relaterad information

- Transmissionsolja – kvalitet och volym (s. 384)
- Växellådor (s. 262)

## Växlingsindikator\*

Växlingsindikatorn meddelar föraren när det är lämpligt att lägga i nästa högre eller lägre växel för att erhålla lägsta tänkbara bränsleförbrukning.

En väsentlig detalj i samband med miljöanpassad körning är att köra på rätt växel och att växla i god tid.

Som hjälpmedel finns på vissa varianter en indikator – GSI (Gear Shift Indicator) – vilken meddelar föraren när det är lämpligt att lägga i nästa högre eller lägre växel för att erhålla lägsta tänkbara bränsleförbrukning. Vid hänsyn tagen till egenskaper såsom prestanda och vibrationsfri gång kan det dock vara lämpligt att växla vid högre varvtal.

## Manuell växellåda



Växlingsindikator för manuell låda. Endast en markör är tänd åt gången – vid normal körning lyser endast den i mitten.

Vid rekommenderad uppväxling tänds markören vid "+", och vid rekommenderad nedväxling tänds markören vid "-" (rödmarkerade i bilden).

## ◀ Automatisk växellåda



Kombiinstrument "Digital" med växlingsindikator.  
Inramad siffra anger aktuell växel.



Med kombiinstrument "Analog" visas växellägen och indikatorpilar i dess centrum.

### Relaterad information

- Manuell växellåda (s. 263)
- Automatisk växellåda – Geartronic\* (s. 264)

## Automatisk växellåda – Geartronic\*

Den automatisk växellådan Geartronic har en hydraulisk momentomvandlare som överför kraften från motor till växellåda. Den har två olika växellägen – Automatisk och Manuell.



D: Automatska växellägen. +/-: Manuella växellägen. S: Sportläge\*.<sup>3</sup>

Kombiinstrumentet visar växelväljarens läge med följande tecken: P, R, N, D, S\*, 1, 2, 3 osv.

### Växellägen

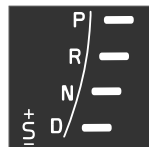

Automatska växellägen indikeras till höger på kombiinstrumentet. (Endast en markör är tänd åt gången – den för aktuellt växelvärlärläge.)

Symbol "S" för Sportläge är ORANGE i aktivt läge.

## P – Parkeringsläge

Välj P när motorn ska startas eller när bilen står parkerad.

För att kunna föra växelväljaren ur P-läget måste bromspedalen vara nedtryckt och nyckelläget (s. 77) vara II.

I P-läge är växellådan mekaniskt spärrad. Ansätt även parkeringsbromsen när bilen är parkerad, se Parkeringsbroms (s. 282).

### **i** OBS

Växelväljaren måste stå i P-läge för att bilen ska kunna låsas och larmas.

### **i** VIKTIGT

Bilen måste stå stilla då läge P väljs.

### **⚠** VARNING

Använd alltid parkeringsbromsen vid parkering på lutande underlag – automatlådans P-läge är inte tillräckligt för att hålla bilen i alla situationer.

## R – Backläge

Bilen måste stå stilla när läge R väljs.

<sup>3</sup> Växelspakens växelmönster varierar beroende på motorval.

## N – Neutralläge

Ingen växel är ilagd och motorn kan startas. Ansätt parkeringsbromsen om bilen står stilla med växelväljaren i läge **N**.

För att kunna föra växelväljaren från **N** till ett annat växelläge måste bromspedalen vara nedtryckt och nyckelläget (s. 77) vara **II**.

## D – Körläge

**D** är det normala körläget. Upp- och nerväxling sker automatiskt beroende på gaspådrag och hastighet. Bilen ska stå stilla när läge **D** väljs från läge **R**.

## Geartronic – Manuella växellägen (+/-)

Med Geartronic automatiska växellåda kan föraren även växla manuellt. Bilen motorbromsar när gaspedalen släpps.

Manuellt växelläge nås genom att föra spaken åt sidan från läge **D** till ändläget vid "+/-". Kombiinstrumentets symbol "+/-" skiftar färg från VIT till ORANGE och siffrorna **1**, **2**, **3** osv, visas i en ruta vilket motsvarar den växel som just då är ilagd.

- Tryck spaken framåt mot **+** (plus) för att växla upp ett steg och släpp den – spaken återgår till dess neutralläge mellan **+** och **-**.

eller

- Dra spaken bakåt mot **-** (minus) för att växla ner ett steg och släpp den.

Manuellt växelläge "+/-" kan väljas när som helst under färd.

För att undvika ryck och motorstopp växlar Geartronic automatiskt ner om föraren låter farten sjunka lägre än vad som är lämpligt för den valda växeln.

För att återgå till automatiskt körläge:

- För spaken åt sidan till ändläget vid **D**.

### **i** OBS

Om växellådan har ett Sportprogram, blir lådan manuell först efter att spaken förts framåt eller bakåt i sitt "+/-"-läge. Kombiinstrumentets tecken skiftar då från **S** till att visa vilken av växlar **1**, **2**, **3** osv, som är ilagd.

## Paddlar\*

Som komplement till att växla manuellt med växelväljaren finns även reglage placerade på ratten, s.k. "paddlar".

För att kunna växla med rattpaddlarna måste de först aktiveras. Det görs genom att dra en av paddlarna mot ratten – kombiinstrumentet skiftar då tecken från **"D"** till en siffra vilket indikerar aktuell växel.

För att sedan växla ett steg:

- Dra en av paddlarna bakåt – mot ratten – och släpp.

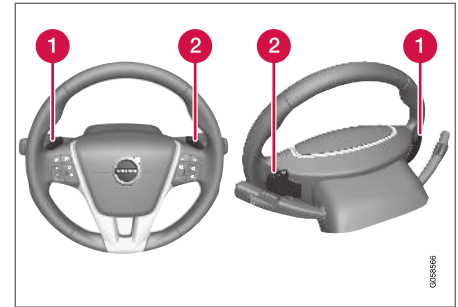

Rattens båda "paddlar".

- 1** "-": Väljer nästa lägre växel.
- 2** "+": Väljer nästa högre växel.

En växling sker vid varje paddeldrag förutsatt att motorns varvtal inte går utanför tillåtet område.

Efter varje växling skiftar kombiinstrumentet siffra för att visa aktuell växel.



**i OBS**

**Automatisk deaktivering**

Om rattpaddlarna inte används, deaktiveras de efter en kort stund – det indikeras med att kombiinstrumentet skiftar tecken; från siffran för aktuell växel tillbaka till "D".

Undantag är vid motorbroms – då är paddlarna aktiverade så länge motorbromsning pågår.

**Manuell deaktivering**

Rattpaddlarna kan även deaktiveras manuellt:

- Dra båda paddlarna mot ratten och håll tills kombiinstrumentet skiftar tecken från siffran för aktuell växel till "D".

Paddlarna kan även användas med växelväljaren i Sportläge\* – då är paddlarna ständigt aktiverade utan att deaktiveras.

### Geartronic – Sportläge (S)

 Sportprogrammet ger ett sportigare beteende och tillåter högre varvtal på växlar. Samtidigt fås snabbare respons vid gaspådrag. Vid aktiv körning prioriteras även körning på en lägre växel, innebärande fördröjd uppväxling.

För att aktivera Sportläge:

- För växelväljaren åt sidan, från **D**-läge till ändläget vid "+S-" – kombiinstrumentet skiftar tecken från **D** till **S**.

Sportläget kan väljas när som helst under färd.

### Geartronic – Vinterläge

Det kan underlätta att komma iväg i halt väglag om 3:ans växel läggs i manuellt.

1. Tryck ner bromspedalen och för växelväljaren från **D**-läge till ändläget vid "+/-" – kombiinstrumentet skiftar tecken från **D** till siffran **1**<sup>4</sup>.
2. Stega upp till växel 3 genom att trycka fram spaken mot "+" (plus) 2 gånger – kombiinstrumentet skiftar tecken från **1** till **3**.
3. Släpp bromsen och ge försiktigt gaspådrag.

Växellådans "Vinterläge" gör att bilen rullar iväg med ett lägre motorvarv och reducerad motorstyrka på drivhjul.

### Kickdown

Då gaspedalen trampas helt i botten (förbi det normala fullgasläget) sker automatiskt en omedelbar nerväxling, s.k. kickdown.

Om gaspedalen släpps ur kickdown-läget, sker uppväxling automatiskt.

Kickdown används när maximal acceleration behövs, t.ex. vid en omkörning.

### Säkerhetsfunktion

För att förhindra övervarning av motorn är växellådans styrprogram försett med ett nerväxlings-skydd som förhindrar kickdown-funktionen.

Geartronic tillåter inte nedväxling/kickdown som leder till så högt motorvarv att motorn kan skadas. Om föraren ändå försöker göra en sådan nedväxling vid högt motorvarv händer ingenting – den ursprungliga växeln förblir ilagd.

Vid kickdown kan bilen växla ner ett eller flera steg åt gången beroende på motorns varvtal. Bilen växlar upp när motorn når sitt maxvarvtal i syfte att förhindra motorskador.

### Bogsering

Om bilen måste bogseras – se viktig information i avsnitt Bogsering (s. 303).

### Relaterad information

- Transmissionsolja – kvalitet och volym (s. 384)
- Växellådor (s. 262)

<sup>4</sup> Om bilen har Sportläge\*, visas först "S".

## Växelväljarspär

Det finns två olika typer av växelväljarspär – mekanisk och automatisk.

### Mekanisk växelväljarspär

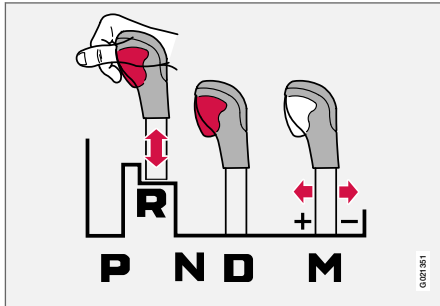

Spaken kan föras fritt framåt eller bakåt mellan **N** och **D**. Övriga lägen har en spär som manövreras med spärrknappen på växelväljarspaken.

Med spärrknappen intryckt kan spaken föras framåt eller bakåt mellan **P**, **R**, **N** och **D**.

### Automatisk växelväljarspär

Automatväxellådan har särskilda säkerhetssystem:

#### Parkeringsläge (P)

Stillastående bil med motorn igång:

- Håll foten på bromspedalen när växelväljaren förs till annat läge.

#### Elektrisk växlingspär – Shiftlock Parkeringsläge (P)

För att kunna föra växelväljaren från **P** till övriga växellägen måste bromspedalen vara nedtryckt och nyckelläget (s. 77) vara **II**.

#### Växlingspär – Neutral (N)

Om växelväljaren är i läge **N** och bilen har stått stilla i minst 3 sekunder (oavsett om motorn är igång eller inte) är växelväljaren spärrad.

För att kunna föra växelväljaren från **N** till ett annat växelläge måste bromspedalen vara nedtryckt och nyckelläget (s. 77) vara **II**.

#### Deaktivera automatisk växelväljarspär

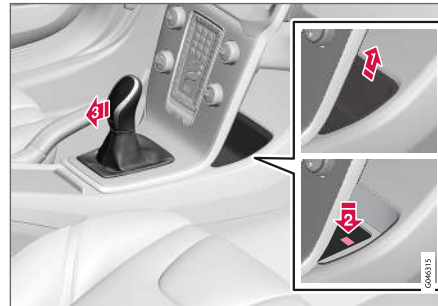

Om bilen inte är körbar, t.ex. vid urladdat startbatteri, måste växelväljaren föras ur **P**-läget för att bilen ska kunna flyttas.

- 1 Lyft ur den skålade insatsen i facket bakom mittkonsolen och lokalisera en återfjädrande knapp i fackets botten.
- 2 Tryck ner knappen och håll.
- 3 För växelväljaren ur **P**-läget och släpp knappen.
- 4 Sätt tillbaka förvaringsfackets insats.

#### Relaterad information

- Automatisk växellåda – Geartronic\* (s. 264)

### Starthjälp i backe (HSA)\*

Färdbromsen kan släppas inför igångkörning eller backning i en backe – funktionen HSA (Hill Start Assist) gör att bilen inte rullar iväg.

Funktionen innebär att pedaltrycket i bromssystemet finns kvar några sekunder under tiden foten flyttas från bromspedal till gaspedal.

Den tillfälliga bromseffekten släpper efter några sekunder eller när föraren ger gas.

### Relaterad information

- Start av motor (s. 260)

### Start/Stop\*

Vissa kombinationer av motor och växellåda är försedda med en Start/Stop-funktion vilken träder i funktion vid t.ex. stillastående bilkö eller väntan vid trafikljus – motorn stängs då temporärt av och startar automatiskt igen då färdens ska fortsätta.

Miljöomsorg är ett av Volvo Personvagnars kärnvärden vilket vägleder all vår verksamhet. Denna målinriktning har resulterat i flera separata energisparande funktioner varav Start/Stop är en av dem, samtliga med den gemensamma uppgiften att minska bränsleförbrukningen, vilken i sin tur bidrar till reducerat avgasutsläpp.

### Allmänt om Start/Stop

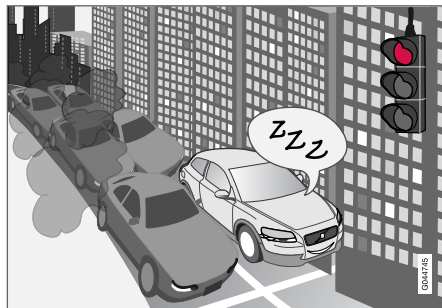

Motorn stängs av – det blir tystare och renare...

Med Start/Stop-funktionen ges föraren möjlighet till ett mer aktivt miljömedvetet sätt att köra bil

genom att låta motorn "auto-stoppa", när så är lämpligt.

I bilens menysystem MY CAR (s. 108) under rubrik **Drive-E** finns information om Volvos Start/Stop-system samt rekommendationer för energibesparande körteknik.

### Manuell eller automatisk växellåda

Observera att det finns skillnader i Start/Stop-funktionen beroende av om växellådan är manuell eller automatisk.

### Relaterad information

- Start/Stop\* – funktion och handhavande (s. 269)
- Start av motor (s. 260)
- Start/Stop\* – motorn auto-startar inte (s. 272)
- Start/Stop\* – motorn auto-startar (s. 271)
- Start/Stop\* – motorn stoppar inte (s. 270)
- Start/Stop\* – ofrivilligt motorstopp manuell växellåda (s. 273)
- Start/Stop\* – symboler och meddelanden (s. 274)
- Batteri – Start/Stop (s. 353)

## Start/Stop\* – funktion och handhavande

Start/Stop-funktionen aktiveras automatiskt när motorn nyckelstartas.



Start/Stop-funktionen aktiveras automatiskt när motorn nyckelstartas. Föraren uppmärksammas på funktionen genom att På-/Av-knappens symbol tänds upp i kombiinstrumentet och att På-/Av-knappens lampa lyser.

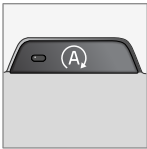

Samtliga bilens ordinarie system såsom belysning, radio

etc. fungerar som normalt även vid auto-stoppad motor förutom att viss utrustning kan få funktionen tillfälligt reducerad, t.ex. klimatanläggningens fläkthastighet eller extremt hög volym på ljudanläggningen.

### Auto-stoppa motorn

För att motorn ska auto-stoppa gäller följande:

| Villkor   | M/A <sup>A</sup> |
|---|------------------|
| Frikoppla, ställ växelspaken i neutral-läge och släpp upp kopplingspedalen – motorn auto-stoppar. | M                |
| Stanna bilen med färdbronsen och håll sedan kvar foten på pedalen – motorn auto-stoppar.          | A                |

<sup>A</sup> M = Manuell växellåda, A = Automatisk växellåda.



Är ECO-funktionen aktiverad kan motorn auto-stoppa innan bilen står helt still.

För vissa motorvarianter kan motorn auto-stoppa innan bilen står stilla oberoende om ECO-funktionen är aktiverad eller inte.



När motorn är auto-stoppad tänds kombiinstrumentets symbol för Start/Stop-funktionen.

### Auto-starta motorn

| Villkor   | M/A<br>A |
|---|----------|
| Med växelspaken i neutralläge:<br><br>1. Tryck ner kopplingspedalen eller tryck på gaspedalen – motorn startar.<br><br>2. Lägg i lämplig växel och kör.               | M        |
| Släpp fottrycket på färdbronsen – motorn auto-startar och färden kan fortsätta.   | A        |
| Behåll fottrycket på färdbronsen och tryck på gaspedalen – motorn auto-startar.   | A        |
| I ett utförslut finns även denna möjlighet:<br><br>• Släpp färdbronsen och låt bilen rulla iväg – motorn auto-startar då hastigheten överskrider normal promenadtakt. | M +<br>A |

<sup>A</sup> M = Manuell växellåda, A = Automatisk växellåda.

## Deaktivera Start/Stop-funktionen



I vissa situationer kan det vara önskvärt att tillfälligt stänga av den automatiska Start/Stop-funktionen – det görs med ett tryck på denna knapp.



Avstängd funktion indikeras med att kombiinstrumentets Start/Stop-symboler och knappens lampa slocknar.



Start/Stop-funktionen är avstängd tills den återaktiveras med knappen eller tills nästa gång motorn nyckelstartas.

## Starthjälp HSA

Färdbromsen kan släppas även i ett uppförslut för att auto-starta motorn – funktionen HSA (s. 268) (Hill Start Assist) gör att bilen inte rullar bakåt.

HSA innebär att trycket i bromssystemet temporärt finns kvar under tiden foten flyttas från bromspedalen till gaspedalen inför igångkörning med auto-stoppad motor. Den tillfälliga bromseffekten släpper efter ett par sekunder eller när föraren ger gas.

## Relaterad information

- Start/Stop\* (s. 268)
- Start av motor (s. 260)
- Start/Stop\* – motorn auto-startar inte (s. 272)
- Start/Stop\* – motorn auto-startar (s. 271)
- Start/Stop\* – motorn stoppar inte (s. 270)
- Start/Stop\* – ofrivilligt motorstopp manuell växellåda (s. 273)
- Start/Stop\* – symboler och meddelanden (s. 274)
- Batteri – Start/Stop (s. 353)

## Start/Stop\* – motorn stoppar inte

Även om Start/Stop-funktionen är aktiverad, auto-stoppar motorn inte alltid.

Motorn auto-stoppas inte om:

| Villkor   | M/A <sup>A</sup> |
|---|------------------|
| bilen inte först uppnått ca 10 km/h (6 mph) efter nyckelstart eller senaste auto-stopp.                       | M + A            |
| föraren öppnat säkerhetsbältets lås.  | M + A            |
| startbatteriets kapacitet är under lägsta tillåtna nivå.  | M + A            |
| motorn inte har normal driftstemperatur.  | M + A            |
| yttertemperaturen är omkring fryspunkten eller över ca 30 °C.   | M + A            |
| vindrutans elektriska uppvärmning aktiveras.  | M + A            |
| miljön i kupén avviker från förvalda värden <sup>B</sup> – indikeras av att kupéfläkten har ett högt varvtal. | M + A            |
| bilen backas.   | M + A            |
| startbatteriets temperatur är under fryspunkten eller för hög.  | M + A            |
| föraren gör större ratt rörelser.   | M + A            |



| Villkor  | M/A <sup>A</sup> |
|--|------------------|
| avgassystemets partikelfilter är fullt – först efter att en automatisk reningscykel utförts (se Dieselpartikelfilter (DPF) (s. 291)), återaktiveras den tillfälligt avstängda Start/Stop-funktionen. | M + A            |
| vägbanan är mycket brant.  | M + A            |
| ett släpfordon är elektriskt anslutet till bilens elsystem.  | M + A            |
| motorhuven öppnats <sup>C</sup> .  | M + A            |
| växellådan inte har normal driftstemperatur.   | A                |
| det atmosfäriska lufttrycket understiger motsvarande 1500–2500 m.ö.h. – aktuellt lufttryck varierar med rådande väderlek.  | A                |
| den Adaptiva farthållarens Köassistent är aktiverad.   | A                |
| växelväljaren förs ur <b>D</b> -läget till <b>R</b> , <b>S</b> -läge <sup>D</sup> eller "+/-".   | A                |

<sup>A</sup> M = Manuell växellåda, A = Automatisk växellåda.

<sup>B</sup> Bil med ECC.

<sup>C</sup> Endast med vissa motorer.

<sup>D</sup> Sportläge.

### Relaterad information

- Start/Stop\* (s. 268)
- Start/Stop\* – funktion och handhavande (s. 269)
- Start av motor (s. 260)
- Start/Stop\* – motorn auto-startar inte (s. 272)
- Start/Stop\* – motorn auto-startar (s. 271)
- Start/Stop\* – ofrivilligt motorstopp manuell växellåda (s. 273)
- Start/Stop\* – symboler och meddelanden (s. 274)
- Batteri – Start/Stop (s. 353)

### Start/Stop\* – motorn auto-startar

En auto-stoppad motor kan i vissa fall åter-starta utan att föraren bestämt att färden ska fortsätta.

I följande fall auto-startar motorn även om föraren inte tryckt ner kopplingspedalen (manuell låda) eller tar foten från bromspedalen (automatisk låda):

| Villkor   | M/A <sup>A</sup> |
|---|------------------|
| Imma bildas på rutorna.   | M + A            |
| Miljön i kupén avviker från förvalda värden <sup>B</sup> .  | M + A            |
| Ett temporärt högt strömuttag råder eller startbatteriets kapacitet sjunker under lägsta tillåtna nivå. | M + A            |
| Upprepade pumpningar med broms-pedalen.   | M + A            |
| Motorhuven öppnas <sup>C</sup> .  | M + A            |
| Bilen börjar rulla, eller gör en liten hastighetsökning om bilen auto-stoppat utan att stå helt stilla. | M + A            |
| Förarens bälteslås öppnas med växelväljaren i <b>D</b> - eller <b>N</b> -läge.                          | A                |
| Ratt rörelser <sup>C</sup> .  | A                |





| Villkor   | M/A <sup>A</sup> |
|---|------------------|
| Växelväljaren förs ur <b>D</b> -läget till <b>S</b> -läge <sup>D</sup> , <b>R</b> eller "+/-".  | A                |
| Förardörren öppnas med växelväljaren i <b>D</b> -läge – "pling"-ljud och textmeddelande informerar om att Start/Stop-funktionen är aktiv. | A                |

A M = Manuell växellåda, A = Automatisk växellåda.

B Bil med ECC.

C Endast med vissa motorer.

D Sportläge.

### VARNING

Öppna inte motorhuvn när motorn auto-stoppat – motorn kan plötsligt auto-starta. Gör först en normal motoravstängning med **START/STOP ENGINE**-knappen innan huvn fälls upp.

### Relaterad information

- Start/Stop\* – funktion och handhavande (s. 269)
- Start av motor (s. 260)
- Start/Stop\* – motorn auto-startar inte (s. 272)
- Start/Stop\* – motorn stoppar inte (s. 270)
- Start/Stop\* – ofrivilligt motorstopp manuell växellåda (s. 273)

- Start/Stop\* – symboler och meddelanden (s. 274)
- Batteri – Start/Stop (s. 353)
- Start/Stop\* (s. 268)

### Start/Stop\* – motorn auto-startar inte

Motorn auto-startar inte alltid efter att ha auto-stoppat.

I följande fall auto-startar inte motorn efter att ha auto-stoppat:

| Villkor   | M/A <sup>A</sup> |
|---|------------------|
| En växel är ilagd utan frikoppling – en displaytext uppmanar föraren att ställa växelspaken i neutralläge för att auto-start ska kunna ske. | M                |
| Föraren är obältad.   | M                |
| Föraren är obältad, växelväljaren är i <b>P</b> -läge och förardörren är öppen – en normal motorstart måste göras.                          | A                |

A M = Manuell växellåda, A = Automatisk växellåda.

### Relaterad information

- Start/Stop\* (s. 268)
- Start/Stop\* – funktion och handhavande (s. 269)
- Start av motor (s. 260)
- Start/Stop\* – motorn auto-startar (s. 271)
- Start/Stop\* – motorn stoppar inte (s. 270)
- Start/Stop\* – ofrivilligt motorstopp manuell växellåda (s. 273)

- Start/Stop\* – symboler och meddelanden (s. 274)
- Batteri – Start/Stop (s. 353)

### **Start/Stop\* – ofrivilligt motorstopp manuell växellåda**

Om en igångkörning misslyckas och motorn stannar, gör enligt nedan:

1. Kontrollera att förarsidans säkerhetsbälte är fastlåst i bälteslåset.
2. Tryck ner kopplingspedalen igen – motorn auto-startar.
3. I vissa fall måste växelspaken ställas i neutralläge. Kombiinstrumentet visar då texten **Lägg växel i neutralläge**.

#### **Relaterad information**

- Start/Stop\* (s. 268)
- Start/Stop\* – funktion och handhavande (s. 269)
- Start av motor (s. 260)
- Start/Stop\* – motorn auto-startar inte (s. 272)
- Start/Stop\* – motorn auto-startar (s. 271)
- Start/Stop\* – motorn stoppar inte (s. 270)
- Start/Stop\* – symboler och meddelanden (s. 274)
- Batteri – Start/Stop (s. 353)

## Start/Stop\* – symboler och meddelanden





Start/Stop-funktionen kan visa textmeddelanden i kombiinstrumentet.

### Textmeddelande



Kombinerat med denna kontrollampa kan Start/Stop-funktionen visa textmeddelanden på kombiinstrumentet för

vissa situationer. För några av dem finns en rekommenderad åtgärd som bör utföras. Följande tabell visar några exempel.

| Symbol  | Meddelande  | Info/åtgärd  | M/A <sup>A</sup> |
|---|---|--|------------------|
|  | Auto Start/Stop Service erfordras                       | Start/Stop är ur funktion. Kontakta en verkstad – en auktoriserad Volvoverkstad rekommenderas.     | M + A            |
|  | Autostart Motorn igång + akustisk signal                | Aktiveras om förardörren öppnas med auto-stoppad motor och växelväljaren i <b>D</b> -läge.         | A                |
|   | Tryck på Startknappen                                   | Motorn kommer ej att auto-starta – gör en normal motorstart med <b>START/STOP ENGINE</b> -knappen. | M + A            |
|  | Trampa ner kopplingspedal för att starta                | Motorn beredd att auto-starta – väntar på att kopplingspedalen ska tryckas ner.                    | M                |
|  | Trampa ned broms- och kopplingspedalerna för att starta | Motorn beredd att auto-starta – väntar på att broms- eller kopplingspedalen ska tryckas ner.       | M                |
|  | Växel i neutral för att starta                          | Växel är ilagd utan frikoppling – frikoppla och ställ växelspaken i neutralläge.                   | M                |

| Symbol | Meddelande                           | Info/åtgärd  | M/A <sup>A</sup> |
|--------|--------------------------------------|--|------------------|
|        | <b>Välj P eller N för att starta</b> | Start/Stop har deaktiverats – för växelväljaren till <b>N</b> - eller <b>P</b> -läge och gör en normal motorstart med <b>START/STOP ENGINE</b> -knappen. | A                |
|        | <b>Tryck på Startknappen</b>         | Motorn kommer ej att auto-starta – gör en normal motorstart med <b>START/STOP ENGINE</b> -knappen och växelväljaren på <b>P</b> eller <b>N</b> .         | A                |

A M = Manuell växellåda, A = Automatisk växellåda.

Om ett meddelande inte släcks efter utförd åtgärd bör en verkstad kontaktas – en auktoriserad Volvoverkstad rekommenderas.

### Relaterad information

- Start/Stop\* (s. 268)
- Start/Stop\* – funktion och handhavande (s. 269)
- Start av motor (s. 260)
- Start/Stop\* – motorn auto-startar inte (s. 272)
- Start/Stop\* – motorn auto-startar (s. 271)
- Start/Stop\* – motorn stoppar inte (s. 270)
- Start/Stop\* – ofrivilligt motorstopp manuell växellåda (s. 273)
- Batteri – Start/Stop (s. 353)

### Körläge ECO\*

Körläge ECO<sup>5</sup> är en funktion för automatväxlade bilar som optimerar bilens köregenskaper för en mer bränsleekonomisk och miljövänlig körning.

#### Allmänt



Vid aktivering av körläge ECO anpassas följande egenskaper:

- Växellådans växlingspunkter.
- Motorstyrning och respons från gaspedal.
- Start/Stop-funktionen – motorn kan auto-stoppa även innan bilen stannat och står helt still.
- Frihjulsfunktionen Eco Coast aktiveras – motorbroms upphör.
- Klimatsystemets inställningar – vissa elförbrukare deaktiveras eller fungerar med reducerad effekt.

**i** **OBS**

Vid aktivering av ECO-funktionen ändras några parametrar i klimatsystemets inställningar och några elförbrukares funktioner reduceras. Vissa inställningar kan återställas manuellt, men full funktionalitet återfås endast genom att stänga av ECO-funktionen.

#### Handhavande

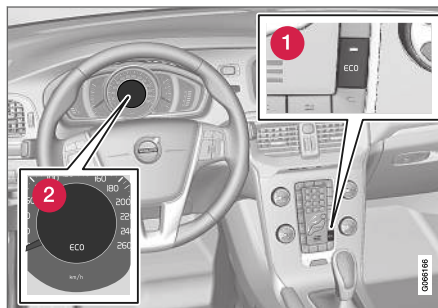

- 1 ECO-knapp
- 2 ECO-symbol i kombiinstrumentet

Vid motoravstängning deaktiveras ECO-funktionen och måste därför aktiveras efter varje motorstart. Undantag finns för vissa motorer – det verifieras dock enkelt med att både kombi-

strumentets ECO-symbol och **ECO**-knappens lampa lyser vid aktiverad funktion.

#### Aktivera och deaktivera körläge ECO



Tryck på knappen för att aktivera eller deaktivera funktionen. En indikering i knappen lyser när funktionen är aktiverad.

Avstängd ECO-funktion indikeras med att kombiinstrumentets ECO-symbol och **ECO**-knappens lampa slocknar. Funktionen är sedan avstängd tills den återaktiveras med **ECO**-knappen.

#### Eco Coast - Funktion

Delfunktionen Eco Coast innebär i praktiken att motorbromsen deaktiveras vilket medför att bilens rörelseenergi används till att rulla längre sträckor. Då föraren släpper gaspedalen frikopplas växellådan automatiskt från motorn vars varvtal sänks till tomgång med minimal förbrukning.

Funktionen är tänkt att användas vid en förutsedd hastighetsänkning, t.ex. för att rulla in i en zon med en lägre hastighetsbegränsning.

Även en kombination av Eco Coast och temporärt avstängd ECO-funktion kan sammantaget bidra till sänkt förbrukning:

<sup>5</sup> Ej möjlig på V40 CROSS COUNTRY med AWD.

- Aktiv Eco Coast: Lång rullning **utan** motorbroms = Låg förbrukning

och

- Avstängd ECO-funktion: Kort rullning **med** motorbroms = Minimal förbrukning.

### **i** OBS

För att få optimalt låg bränsleförbrukning bör dock Eco Coast kombineras med korta frirullningar i regel undvikas.

### **Aktivera Eco Coast**

Funktionen aktiveras när gaspedalen släpps upp helt, i kombination med följande parametrar:

- **ECO**-knappen aktiverad
- Växelväljaren i **D**-läge
- Hastighet inom intervallet ca 65–140 km/h (40–87 mph)
- Vägens utförslut ej brantare än ca 6 %.

### **Deaktivera Eco Coast**

I vissa situationer kan det vara önskvärt att stänga av Eco Coast-funktionen. Exempel på sådana tillfällen kan vara:

- vid branta utförslut – för att kunna använda motorbroms.
- inför en förestående omkörning – för att kunna göra den på säkrast möjliga sätt.

Att deaktivera Eco Coast och återgå till motorbroms kan göras på följande sätt:

- Tryck på **ECO**-knappen.
- För växelspaken till manuellt "**S+/-**"-läge.
- Växla med rattpaddlarna.
- Påverka gas- eller bromspedal.

### **Eco Coast – Begränsningar**

Funktionen är inte tillgänglig om:

- farthållaren aktiveras
- vägens utförslut är brantare än ca 6 %
- manuella växlingar görs med rattpaddlarna\*
- motor och/eller växellåda ej har normal arbetstemperatur
- växelväljaren förs från **D**- till "**S+/-**"-läge
- hastigheten är utanför intervallet ca 65–140 km/h (40–87 mph).

### **Mer information och inställningar**

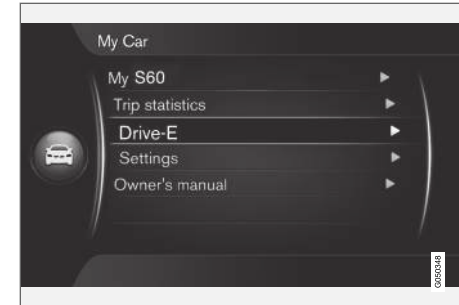

I bilens menysystem **MY CAR** finns ytterligare information om ECO-konceptet – se avsnitt My CAR (s. 108).

### **Relaterad information**

- Ekonomisk körning (s. 295)
- Allmänt om klimat (s. 116)

### Fyrhjulsdrift<sup>6</sup> (AWD)\*

Fyrhjulsdrift (AWD – All Wheel Drive) innebär att bilen driver samtidigt på alla fyra hjulen vilket förbättrar väggreppet. Fyrhjulsdriften är alltid inkopplad.

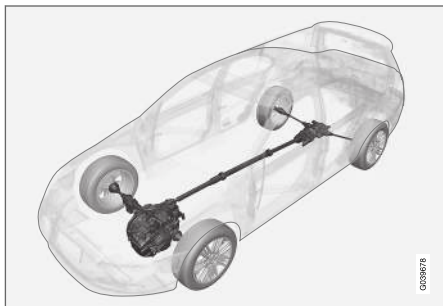

AWD-princip<sup>7</sup>.

Kraften fördelas automatiskt mellan fram- och bakhjulen. Ett elektroniskt styrt kopplingssystem fördelar kraften till de hjul som i det aktuella väglaget har det bästa fästet. Detta för att uppnå bästa möjliga väggrepp och undvika hjulspinn. Vid normal körning fördelas en större del av kraften till framhjulen.

Fyrhjulsdrift ökar körsäkerheten i regn, snö och frosthalka.

### Relaterad information

- Hill Descent Control (HDC) (s. 278)

### Hill Descent Control (HDC)<sup>8</sup>

HDC är en låghastighetsfunktion med utökad motorbroms. Funktionen gör det möjligt att öka eller minska bilens hastighet i branta nedförsbackar enbart med gaspedalen, utan att använda färdbromsen.

#### Allmänt om HDC

När gaspedalen släpps i utförsbackar bromsas bilen i normala fall av att motorn eftersträvar låga varv på tomgång, s.k. motorbroms. Men ju brantare vägbana och ju mer last som finns i bilen desto fortare rullar bilen trots motorbroms – funktionen HDC kompenserar detta med automatiskt bromsingrepp.

Med HDC är det möjligt att öka eller minska hastigheten i branta utförslut med enbart gaspedalen. Gaspedalens känslighet blir mindre och mer exakt genom att pedalens fulla utslag bara kan reglera motorns varvtal inom ett begränsat varvtalsområde. Bromssystemet bromsar självt och ger bilen en låg och jämn hastighet, varvid föraren helt kan fokusera på styrningen.

HDC är till särskilt stor hjälp i branta backar med ojämnt underlag och hala partier. T.ex. vid sjösättning av båt på trailer från en ramp.

<sup>6</sup> V40 CROSS COUNTRY

<sup>7</sup> Bilden är schematisk – detaljer kan variera beroende av marknad och modell.

<sup>8</sup> HDC endast möjlig på V40 CROSS COUNTRY AWD.



**⚠ VARNING**

HDC fungerar inte i alla situationer utan är endast avsett att vara ett kompletterande hjälpmedel.

Föraren är alltid ytterst ansvarig för att fordonet förs fram på ett säkert sätt.

**Funktion**

HDC På/Av.

HDC aktiveras eller stängs av med en av mittkonsolens strömbrytare. Lampan i den lyser då funktionen är aktiverad.

**⚠** När HDC arbetar lyser kombiinstrumentets symbol kombinerat med textmeddelandet **Utförskörningshjälp PÅ**.

Med manuell växellåda fungerar funktionen bara på ettans växel och backväxeln.

Med automatisk växellåda gäller att växel **1** är vald i manuellt växelläge (+S-), eller att **R** är valt. Det visas med siffran **1** respektive **R** i kombiinstrumentet, se Automatisk växellåda – Geartronic\* (s. 264).

**i OBS**

HDC kan inte aktiveras på en automatisk växellåda med växelväljaren i läge **D**.

**Handhavande**

HDC tillåter bilen rulla i högst 10 km/h (6 mph) framåt med motorbroms och 7 km/h (4 mph) bakåt. Med gaspedalen kan dock valfri hastighet väljas inom växelns fartregister. När gaspedalen släpps, bromsas bilen snabbt ner igen till 10 respektive 7 km/h (6 respektive 4 mph), oavsett backens lutning och utan att fotbromsen behöver användas.

När funktionen arbetar tänds bromsljusen automatiskt. Föraren kan när som helst bromsa eller stanna bilen genom att använda fotbromsen.

HDC deaktiveras:

- med mittkonsolens på-/av-knapp
- om annan växel än **1** eller **R** väljs på en manuell växellåda
- om annan växel än **1** eller **R** väljs i manuellt växelläge på en automatisk växellåda.

Funktionen kan stängas av när som helst. Om funktionen stängs av vid körning i en brant nedförsbacke kommer bromseffekten att minska gradvis.

**i OBS**

Med HDC aktiverad kan en fördröjning mellan gaspådrag och motorrespons ibland upplevas.

**Relaterad information**

- Fyrhjulsdrift (AWD)\* (s. 278)
- Automatisk växellåda – Geartronic\* (s. 264)
- Manuell växellåda (s. 263)

## Färdbroms

Färdbromsen är en del av bromssystemet.

Bilen är utrustad med två bromskretsar. Om en bromskrets skadas kommer bromspedalen att ta djupare och ett högre pedaltryck behövs för att få normal bromseffekt.

Förarens tryck på bromspedalen förstärks av en bromsservo.

### VARNING

Bromsservon fungerar endast vid motorgång.

Om bromsen används när motorn är avstängd känns pedalen stum och mer kraft måste användas för att bromsa bilen.

För bilar med funktionen Starthjälp i backe (HSA)\* (s. 268)\* återgår pedalen långsammare än vanligt till normalläge om bilen är parkerad i en backe eller på ojämnt underlag.

I mycket kuperade landskap eller vid körning med tung last kan bromsarna avlastas genom motorbromsning. Motorbromsen utnyttjas effektivast om samma växel används nedför som uppför.

För mer generell information om hård belastning av bilen, Motorolja – ogynnsamma körförhållanden (s. 380).

## Bromsa på våta vägar

Vid körning en längre tid i kraftigt regn utan att bromsa, kan bromseffekten vid den första inbromsningen fördröjas något. Detta kan även vara fallet efter en biltvätt. Det är då nödvändigt att trampa kraftigare på bromsen. Håll därför ett större avstånd till framförvarande trafik.

Bromsa bilen ordentligt efter körning på våta vägar och efter en biltvätt. Bromsskivorna värms då upp, torkar snabbare och skyddas mot korrosion. Ta hänsyn till rådande trafiksituation vid inbromsning.

## Bromsa på saltade vägar

Vid körning på saltade vägar kan det bildas ett saltskikt på bromsskivor och bromsbelägg. Detta kan förlänga bromssträckan. Håll därför ett extra stort säkerhetsavstånd till framförvarande fordon. Se också till att:

- Bromsa då och då för att avlägsna ett eventuellt saltskikt. Se till att andra trafikanter inte utsätts för fara vid inbromsningen.
- Trampa försiktigt på bromspedalen när körningen har avslutats och innan nästa färd startar.

## Underhåll

För att hålla bilen på en hög nivå vad gäller trafiksäkerhet, driftsäkerhet och tillförlitlighet bör Volvos serviceintervaller följas, vilka finns specificerade i Service- och Garantiboken.



Nya och utbytta bromsbelägg och bromsskivor ger optimal bromsverkan först efter några hundra kilometer efter "inslätning". Kompensera den minskade bromsverkan genom att trampa ned bromspedalen hårdare. Volvo rekommenderar att endast bromsbelägg som är godkända för din Volvo monteras.

### VIKTIGT

Kontroll av slitage på bromssystemets komponenter bör göras regelbundet.

Kontakta en verkstad för information om tillvägagångssätt eller låt en verkstad utföra inspektionen – en auktoriserad Volvoverkstad rekommenderas.

## Symboler i kombiinstrumentet

| Symbol  | Innebörd   |
|---|--|
|  | Fast sken – kontrollera bromsvätskenivån. Om nivån är låg, fyll på bromsvätska samt kontrollera orsaken till bromsvätskeförlusten. |
|  | Fast sken i 2 sekunder vid start av motor – automatisk funktionskontroll.  |

**⚠ VARNING**

Om  och  är tända samtidigt, kan fel ha uppstått i bromssystemet.

Om nivån i bromsvätskebehållaren vid detta tillfälle är normal, kör då försiktigt till närmaste verkstad för kontroll av bromssystemet – en auktoriserad Volvoverkstad rekommenderas.

Om bromsvätskan ligger under **MIN**-nivå i bromsvätskebehållaren bör inte bilen köras vidare utan att bromsvätska fyllts på.

Anledningen till bromsvätskeförlusten måste kontrolleras.

**Relaterad information**

- Parkeringsbroms (s. 282)
- Färdbroms – nödbromslyg och automatisk varningsblinkers (s. 281)
- Färdbroms – nödbromsförstärkning (s. 282)
- Färdbroms – låsningsfria bromsar (s. 281)

**Färdbroms – låsningsfria bromsar**

Låsningsfria bromsar, ABS (Anti-lock Braking System), hindrar hjulen från att låsa sig vid inbromsning.

Funktionen medför att styrförmågan behålls och det blir lättare att t.ex. väja för ett hinder. Vid ingrepp kan vibrationer kännas i bromspedalen, vilket är normalt.

Efter att motorn startats görs automatiskt ett kort test av ABS-systemet då föraren släpper bromspedalen. Ytterligare ett automatiskt test av ABS-systemet kan komma att göras vid låg hastighet. Testet kan uppfattas som pulseringar i bromspedalen.

**Relaterad information**

- Färdbroms (s. 280)
- Parkeringsbroms (s. 282)
- Färdbroms – nödbromslyg och automatisk varningsblinkers (s. 281)
- Färdbroms – nödbromsförstärkning (s. 282)

**Färdbroms – nödbromslyg och automatisk varningsblinkers**

Nödbromslyg aktiveras för att uppmärksamma bakomvarande om en kraftig inbromsning. Funktionen innebär att bromslyguset blinkar istället för att – som vid normal bromsning – lysa med fast sken.

Nödbromslyg aktiveras i hastigheter över 50 km/h (31 mph) om ABS-systemet arbetar och/eller vid kraftig inbromsning. Efter att bilens hastighet bromsats ner under 10 km/h (6 mph) återgår bromslyguset från att blinka till normalt fast sken – samtidigt aktiveras varningsblinkers (s. 94), vilka blinkar tills föraren accelererar upp bilen till minst 20 km/h (12 mph) eller de stängs av med dess knapp.

**Relaterad information**

- Färdbroms (s. 280)
- Parkeringsbroms (s. 282)
- Färdbroms – nödbromsförstärkning (s. 282)
- Färdbroms – låsningsfria bromsar (s. 281)

### Färdbroms – nödbromsförstärkning

Nödbromsförstärkning EBA (Emergency Brake Assist) hjälper till att öka bromskraften och därmed förkorta bromssträcken.

EBA känner av förarens sätt att bromsa och ökar bromskraften när det behövs. Bromskraften kan förstärkas upp till nivån då ABS-systemet ingriper. EBA-funktionen avbryts när trycket på bromspedalen minskas.

#### **i** OBS

När EBA aktiveras sjunker bromspedalen ner lite längre än vanligt, tryck (håll) ner bromspedalen så länge det behövs. Släpps bromspedalen upphör all inbromsning.

#### Relaterad information

- Färdbroms (s. 280)
- Parkeringsbroms (s. 282)
- Färdbroms – nödbromsljus och automatisk varningsblinkers (s. 281)
- Färdbroms – låsningsfria bromsar (s. 281)

### Parkeringsbroms

Parkeringsbromsen förhindrar att bilen rullar iväg från stillastående genom att mekaniskt låsa/spärra två hjul.

#### **!** VARNING

Använd alltid parkeringsbromsen vid parkering på lutande underlag – en ilagd växel eller automatlådans P-läge är inte tillräckligt för att hålla bilen i alla situationer.



Kombiinstrumentets varningssymbol.

#### Att ansätta parkeringsbromsen

1. Tryck ner färdbromspedalen bestämt.

2. Dra upp spaken bestämt.
  - > Kombiinstrumentets varningssymbol tänds. Varningssymbolen lyser oavsett om parkeringsbromsen är lätt eller hårt åtdragen.
3. Släpp färdbromspedalen och säkerställ att bilen står still.
4. Om bilen rör sig måste spaken dras upp ytterligare minst ett snäpp.

När bilen parkeras ska 1:ans växel läggas i (manuell växellåda) eller växelväljaren vara i läge P (automatisk växellåda).

#### Parkering i backe

Om bilen parkeras i uppförbacke:

- Vrid hjulen i riktning **från** trottoarkanten.
- Om bilen parkeras i nedförbacke:
- Vrid hjulen i riktning **mot** trottoarkanten.

#### Att lossa parkeringsbromsen

1. Tryck ner färdbromspedalen bestämt.
2. Dra spaken något uppåt, tryck in knappen, fäll ner spaken och släpp knappen.
  - > Kombiinstrumentets varningssymbol släcks.

Om föraren glömmer lossa parkeringsbromsen varnas denne av – förutom den redan tända varningslampan – ett plingande ljud kombinerat med ett meddelande i kombiinstrumentet, då bilens hastighet överstiger 10 km/h (6 mph).

## Relaterad information

- Färdbroms (s. 280)

## Vadning

Vadning innebär att bilen framförs genom en djupare mängd vatten på en vattenbelagd vägbanan. Vadning ska göras med stor försiktighet.

Bilen kan köras genom ett vattendjup på högst 30 cm i max promenadhastighet. Extra försiktighet ska iaktas vid passage av strömmande vatten.

Vid vadning, håll låg hastighet och stanna inte bilen. När vattnet passerats, tryck lätt på bromspedalen och kontrollera att full bromsverkan uppnås. Vatten och t.ex. gytta kan göra bromsbeläggningen våta med fördröjd bromsverkan som resultat.

- Rengör eventuella kontakter för elektrisk värmare och släpvagnskoppling efter körning i vatten och lera.
- Låt inte bilen stå med vatten över trösklarna någon längre stund – det kan orsaka elfel i bilen.

## VIKTIGT

Motorskada kan uppstå om vatten kommer in i luftfiltret.

Vid djup större än 30 cm kan vatten komma in i transmissionen. Då minskar oljornas smörjande förmåga vilket förkortar livslängden på dessa system.

Skador på någon komponent, motor, transmission, turboladdare, differential eller dess interna komponenter orsakade av översvämning, hydrostatisk låsning eller oljebrist täcks inte av garantin.

Vid motorstopp i vatten, prova inte omstart – bogsera bilen ur vattnet till verkstad – en auktoriserad Volvoverkstad rekommenderas. Risk för motorhaveri.

## Relaterad information

- Bärning (s. 305)
- Bogsering (s. 303)

### Överhettning

Under speciella förhållanden, vid hård körning i t.ex. brant terräng och varmt klimat, finns risk för att motor och drivsystem kan överhettas – särskilt vid tung last.

För information om överhettning vid körning med släpvagn, se Körning med släpvagn (s. 296).

- Ta bort extraljus som sitter framför grillen vid körning i varmt klimat.
- Om temperaturen i motorns kylsystem blir för hög tänds en varningssymbol och i kombiinstrumentets informationsdisplay visas textmeddelandet **Hög motortemperatur Stanna snarast** – stanna då bilen på ett säkert sätt och låt motorn gå på tomgång under några minuter för att svalna.
- Visas textmeddelandet **Hög motortemperatur Stäng av motorn** eller **Kylvätskenivån låg Stanna snarast** ska motorn stängas av efter att bilen stannats.
- Vid överhettning i växellådan aktiveras en inbyggd skyddsfunktion vilket visas i kombiinstrumentet med en varningssymbol och textmeddelandet **Växellådan varm Sänk hastigheten** eller **Växellådan varm Stanna snarast Låt svalna** – följ given rekommendation och sänk hastigheten respektive stanna bilen på ett säkert sätt och låt motorn gå på tomgång under några minuter för att låta växellådan svalna.

- Vid överhettning kan bilens luftkonditionering komma att stängas av temporärt.
- Stäng inte av motorn omedelbart vid stopp efter en hård körning.

#### **OBS**

Det är normalt att motorns kylfläkt arbetar en stund efter att motorn stängts av.

#### Relaterad information

- Körning med släpvagn – manuell växellåda (s. 297)
- Körning med släpvagn – automatisk växellåda (s. 297)

### Körning med öppen baklucka

Vid körning med öppen baklucka kan giftiga avgaser sugas in i bilen via lastutrymmet.

#### **VARNING**

Kör inte med öppen baklucka. Giftiga avgaser kan sugas in i bilen via lastutrymmet.

#### Relaterad information

- Lastning (s. 142)

## Överbelastning – startbatteri

De elektriska funktionerna i bilen belastar startbatteriet olika mycket. Undvik att använda nyckel-läge II när motorn är avstängd. Använd istället läge I – då förbrukas mindre ström, se Nyckellägen – funktioner vid olika nivåer (s. 77).

Var även uppmärksam på olika tillbehör som belastar det elektriska systemet. Använd inte funktioner som drar mycket ström när motorn är avstängd. Exempel på sådana funktioner är:

- kupéfläkt
- strålkastare
- vindrutetorkare
- ljudanläggning (hög volym).

Om batterispänningen är låg visar informationsdisplayen texten **Låg batterispänning Strömsparläge**. Energisparfunktionen stänger sedan av eller reducerar vissa funktioner, t.ex. kupéfläkt och/eller ljudanläggning.

- Ladda då startbatteriet genom att starta motorn och låt den sedan gå i minst 15 minuter – batteriet laddas bättre under körning än med motorn på tomgång vid stillastående.

## Relaterad information

- Startbatteri – allmänt (s. 350)

## Förberedelser inför en långresa

Inför en bilsemester eller annan längre resa är det viktigt att göra en extra kontroll av bilens funktioner och utrustning.

- Kontrollera att motorn fungerar som den ska och att bränsleförbrukningen (s. 389) är normal.
- Se till att inget läckage (bränsle, olja, eller annan vätska) förekommer.
- Kontrollera samtliga glödlampor – justera strålkastarnas ljushöjd om bilen lastats tungt.
- Kontrollera däckens mönsterdjup och däcktryck. Byt till vinterdäck vid körning till områden med risk för snöiga eller isiga vägbanor, och ta med snökedjor<sup>9</sup>.
- Se till att startbatteriet är fulladdat.
- Kontrollera att torkarbladen är i bra skick.
- Att medföra varningstriangel (s. 318) är ett lagkrav i vissa länder.

Det kan också vara bra att se till att kartdatan i navigationssystemet\* är uppdaterad, samt att kontrollera vad som gäller vid lastning och vid en ev. färd med bilfärja eller biltåg.

## Relaterad information

- Motorolja – kontroll och påfyllning (s. 336)
- Reservhjul\* (s. 314)
- Lampbyte – allmänt (s. 340)

## Vinterkörning

Vid vinterkörning är det viktigt att göra vissa kontroller på bilen för att säkerställa att den kan köras på ett säkert sätt.

Kontrollera speciellt inför den kalla årstiden:

- Motorns kylvätska (s. 383) ska innehålla 50 % glykol. Denna blandning skyddar motorn mot frostsprängning ner till ca -35 °C. För att undvika hälsorisker ska olika typer av glykol inte blandas.
- Bränsletanken ska vara välfylld för att förhindra kondensbildning.
- Motoroljans viskositet är viktig. Oljor med lägre viskositet (tunnare oljor) underlättar start i kallt väder och minskar dessutom bränsleförbrukningen medan motorn är kall. För mer information om lämpliga oljor, se Motorolja – ogymsamma körförhållanden (s. 380).

### **VIKTIGT**

Lågviskositetsolja ska inte användas vid hård körning eller i varmt väder.

- Startbatteriets kondition och laddningsnivå ska ses över. Kallt väder ställer större krav på

<sup>9</sup> Använd Volvos originalsnökedjor.

## START OCH KÖRNING

- startbatteriet samtidigt som dess kapacitet minskas av kyla.
- Använd spolarvätska (s. 349) för att undvika isbildning i spolarvätskebehållaren.

### Halt väglag

För bästa möjliga väggrepp rekommenderar Volvo vinterdäck på samtliga hjul om risk för snö eller is föreligger.

#### **i** OBS

I vissa länder måste vinterdäck användas enligt lag. Dubbdäck är inte tillåtet i alla länder.

Öva halkkörning under kontrollerade former för att lära känna bilens reaktioner.

### Relaterad information

- Vinterdäck (s. 313)

## Tanklucka – öppna/stänga

Tankluckan kan öppnas/stängas på följande sätt:

### Öppna/stänga tanklucka

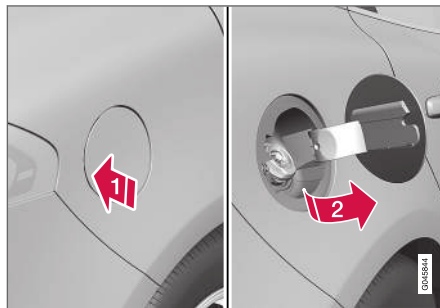

- Öppna tankluckan genom att trycka in den bakre delen av luckan något.
- Dra ut luckan.

Efter tankning stäng till luckan.

För beskrivning av låsning samt upplåsning av tanklucka, se Låsning/upplåsning – tanklucka (s. 167). Tankluckans låslogik följer även det nyckelfria systemets och centrallåssets låsning respektive upplåsning.

### Relaterad information

- Påfyllning av bränsle (s. 287)

## Tanklucka – manuell öppning

Tankluckan kan öppnas för hand när öppning inte är möjlig från utsidan.

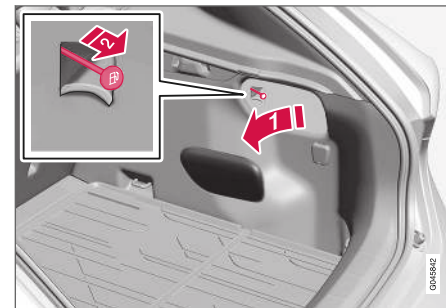

- Öppna/avlägsna sidoluckan i lastutrymmet (samma sida som tankluckan).
- Dra linan försiktigt rakt bakåt. Luckan kan nu öppnas utifrån.

#### **i** VIKTIGT

Dra försiktigt i linan – minimal kraft behövs för att frigöra luckans lås.

### Relaterad information

- Låsning/upplåsning – tanklucka (s. 167)
- Påfyllning av bränsle (s. 287)



## Påfyllning av bränsle

Bränsletanken är utrustad med ett locklöst bränslepåfyllningssystem. Påfyllning görs på följande sätt:

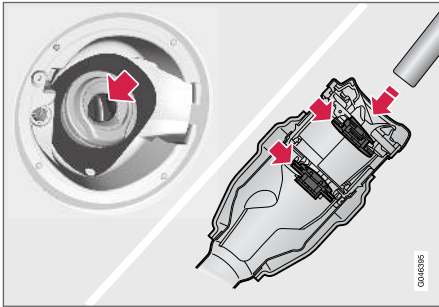

1. Öppna tankluckan.
2. Välj bränsle som är godkänd att använda för bilen enligt identifierare<sup>10</sup> på insidan av tankluckan.

Se information om godkända bränslen i avsnitt om bensin (s. 288) respektive diesel (s. 289).

3. För in pumpmunstycket i bränslepåfyllningsöppningen. Var noga med att föra in munstycket **ordentligt** i påfyllningsröret. Påfyllningsröret består av två öppningsbara luckor och munstycket måste föras förbi båda luckorna innan tankningen påbörjas.
4. Överfyll inte tanken utan avbryt tankningen när pumpmunstycket slår ifrån första gången.

### **i** OBS

En överfull tank kan vid varmt väder rinna över.

### **i** OBS

Undvik spill genom att avvakta cirka 5-8 sekunder efter genomförd tankning innan munstycket försiktigt tas ur.

### Relaterad information

- Påfyllning av bränsle – med reservdunk (s. 291)
- Tanklucka – öppna/stänga (s. 286)

## Bränsle – hantering

Bränsle med sämre kvalitet än Volvos rekommendationer ska inte användas eftersom motoreffekten och bränsleförbrukningen påverkas negativt.

### **⚠** VARNING

Undvik alltid att andas in bränsleångor och att få bränslestänk i ögonen.

Vid bränsle i ögonen, ta ut eventuella kontaktlinser och skölj ögonen i rikligt med vatten under minst 15 minuter och sök läkarvård.

Svälj aldrig bränsle. Bränslen som bensin och diesel är mycket giftiga och kan orsaka permanenta skador eller dödsfall om de sväljs. Sök läkarvård omedelbart om bränsle har svalts.

### **⚠** VARNING

Bränsle som spillts ut på marken kan antändas.

Stäng av bränsle driven värmare innan tankning påbörjas.

Bär aldrig en påslagen mobiltelefon i samband med tankning. Ringsignalen kan åstadkomma gnistbildning och antända bensinångorna, vilket i sin tur kan medföra brand och personskada.

<sup>10</sup> Identifierare enligt CEN standard EN16942 återfinns på insidan av tankluckan, samt senast slutet 2018 på motsvarande bränslepumpar och deras munstycken vid tankställen runt om i Europa.



**! VIKTIGT**

Blandning av olika bränsletyper eller användning av bränsle som inte rekommenderas upphäver Volvos garantier samt eventuella kompletterande serviceavtal, detta gäller samtliga motorer.

**i OBS**

Extrema väderförhållanden, körning med släpvagn eller körning på höga höjder i kombination med bränslekvalitet är faktorer som kan inverka på bilens prestationsförmåga.

**Relaterad information**

- Ekonomisk körning (s. 295)

**Bränsle – bensin**

Bensin är en form av motorbränsle som är avsedd för bil med bensinmotor.

Använd endast bensin från välkända tillverkare. Fyll aldrig på bränsle med tveksam kvalitet. Bensinen ska uppfylla normen EN 228.

**Identifierare för bensin**

Identifierare enligt CEN standard EN16942 återfinns på insidan av tankluckan, samt senast i slutet av år 2018 på motsvarande bränslepumpar och deras munstycken, vid tankställen runt om i Europa.

Detta är identifierarna som gäller för nuvarande standardbränslen i Europa. Bensin med följande identifierare får användas i bil med bensinmotor:

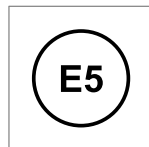

E5 är en bensin med max 2,7 % syre och max 5 vol % etanol.

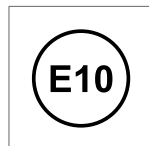

E10 är en bensin med max 3,7 % syre och max 10 vol % etanol.

**! VIKTIGT**

- Bränsle som innehåller upp till 10 volymprocent etanol är tillåtet.
- EN 228 E10 bensin (max 10 volymprocent etanol) är godkänt att användas.
- Högre etanol än E10 (max 10 volymprocent etanol) är inte tillåtet. T.ex. E85 är inte tillåtet.

**Oktantal**

- RON 95 kan användas vid normal körning.
- RON 98 rekommenderas för maximal effekt och lägsta bränsleförbrukning.

Vid körning i varmare klimat än +38 °C rekommenderas högsta möjliga oktantal för bästa möjliga prestanda och bränsleförbrukning.

**! VIKTIGT**

- Använd endast blyfri bensin för att inte skada katalysatorn.
- Bränsle som innehåller metalltillsatser får inte användas.
- Använd inga tillsatser som inte har rekommenderats av Volvo.

## Relaterad information

- Ekonomisk körning (s. 295)
- Bränsle – hantering (s. 287)
- Påfyllning av bränsle (s. 287)

## Bränsle – diesel

Diesel är en form av motorbränsle som är avsedd för bil med dieselmotor.

Använd endast dieselbränslen från välkända tillverkare. Fyll aldrig på bränsle med tveksam kvalitet. Dieselbränslet ska uppfylla normen EN 590 eller SS 155435. Dieselmotorer är känsliga för föroreningar i bränslet som t.ex. för hög mängd svavel och metaller.

### Identifierare

Identifierare enligt CEN standard EN16942 återfinns på insidan av tankluckan, samt senast i slutet av år 2018 på motsvarande bränslepumpar och deras munstycken, vid tankställen runt om i Europa.

Detta är identifieraren som gäller för nuvarande standardbränsle i Europa. Diesel med följande identifierare får användas i bil med dieselmotor:

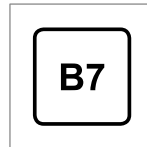

B7 är **diesel** med max 7 vol % fettsyrametylester (FAME).

Dieselbränsle kan vid låga temperaturer (lägre än 0 °C) ge en paraffinutfällning vilket kan leda till

startsvårigheter. De bränslekvaliteter som säljs ska vara anpassade för årstid och klimatzon, men vid extrema väderförhållanden, gammalt bränsle eller vid förflyttning mellan klimatzoner, kan paraffinutfällning förekomma.

Risken för kondensvatten i tanken minskar om tanken hålls välfylld. Se till att det är rent runt påfyllningsröret vid tankning. Undvik spill på lackerade ytor. Tvätta med tvål och vatten vid spill.

### **VIKTIGT**

Dieselbränslet ska:

- uppfylla normen EN 590 och/eller SS 155435
- ha en svavelhalt som inte överstiger 10 mg/kg
- maximalt ha 7 vol % FAME<sup>11</sup> (B7).

<sup>11</sup> Fatty Acid Methyl Ester



### **VIKTIGT**

Dieselliknande bränslen som inte får användas:

- Specialtillsatser
- Marine Diesel Fuel
- Eldningsolja
- FAME<sup>12</sup> och vegetabilisk olja.

Dessa bränslen uppfyller inte kraven enligt Volvos rekommendation och ger ökat slitage och motorskador som inte täcks av Volvos garantier.

### **Bränslestopp**

Efter ett motorstopp på grund av bränslebrist behöver bränslesystemet en kort stund för att utföra en kontroll. Innan motorn startas efter att bränsletanken fyllts med diesel – gör så här:

1. Sätt fjärrnyckeln i startlåset och tryck in den till ändläget, se Nyckellägen (s. 76).
2. Tryck på **START**-knappen **utan** att trycka ner broms- och/eller kopplingspedal.
3. Vänta ca en minut.
4. För att starta motorn: Tryck ner broms- och/eller kopplingspedal och tryck på **START**-knappen en gång till.

### **OBS**

Inför påfyllning av bränsle vid bränslebrist:

- Stanna bilen på så plan/vågrät mark som möjligt – lutar bilen finns risk för luftfickor i bränsletillförseln.

### **Serviceintervall för bränslefilter**

För bästa prestanda är det viktigt att följa serviceintervall för bränslefilterbyte samt använda originalartiklar som utvecklats specifikt för detta ändamål.

### **Relaterad information**

- Dieselpartikelfilter (DPF) (s. 291)
- Avgasrening med AdBlue® (s. 292)
- Bränsle – hantering (s. 287)
- Ekonomisk körning (s. 295)

### **Katalysatorer**

Katalysatorerna har till uppgift att rena avgaserna. De är placerade nära motorn för att snabbt nå arbetstemperatur.

Katalysatorerna består av en monolit (keramsten eller metall) med kanaler. Kanalväggarna är belagda med platina/rodium/palladium. Metallerna svarar för katalysatorfunktionen, dvs. de påskyndar den kemiska processen utan att förbrukas.

### **Lambdasond™ syremätgivare**

Lambdasonden är en del i ett reglersystem, som har till uppgift att minska utsläppen och att förbättra utnyttjandet av bränslet. För mer information, se Bränsleförbrukning och CO<sub>2</sub>-utsläpp (s. 389).

En syremätgivare övervakar syrenehållet i de avgaser som lämnar motorn. Mätvärdet från avgasanalysen matas in i ett elektronisystem, som kontinuerligt styr insprutningsventilerna. Förhållandet mellan det bränsle och den luft som förs till motorn regleras hela tiden. Regleringen skapar optimala förhållanden för en effektiv förbränning för att reducera de skadliga ämnena (kolväten, koloxid och kväveoxider) med hjälp av en trevägskatalysator.

<sup>12</sup> Dieselbränsle med max 7 vol % FAME (B7) är tillåtet.

**Relaterad information**

- Ekonomisk körning (s. 295)
- Bränsle – bensin (s. 288)
- Bränsle – diesel (s. 289)

**Påfyllning av bränsle – med reservdunk**

Vid påfyllning av bränsle (s. 287) med reservdunk använd tratten som ligger under golvluckan i lastutrymmet.

**! VIKTIGT**

Lagbestämmelser gällande förvaring av reservdunk i bilen varierar från land till land. Ta reda på vad som gäller.

Var noga med att föra in tratten **ordentligt** i påfyllningsröret. Påfyllningsröret består av två öppningsbara luckor och tratten måste föras förbi båda luckorna innan påfyllningen påbörjas.

**Relaterad information**

- Låsning/upplåsning – tanklucka (s. 167)
- Tanklucka – manuell öppning (s. 286)

**Dieselpartikelfilter (DPF)**

Dieslbilar är utrustade med ett partikelfilter, vilket medför effektivare avgasrening.

Partiklarna i avgaserna samlas i filtret under normal körning. För att bränna bort partiklarna och tömma filtret startas en s.k. regenerering. För detta krävs att motorn har nått normal arbetstemperatur.

Regenereringen av filtret sker automatiskt och tar normalt 10–20 minuter. Vid låg medelhastighet kan det ta lite längre tid. Under regenereringen ökar bränsleförbrukningen något.

**Regenerering vid kallt väder**

Om bilen ofta körs korta sträckor i kallt väder när inte motorn normal arbetstemperatur. Detta innebär att regenerering av dieselpartikelfiltret inte sker och att filtret inte töms.

När filtret har fyllts med partiklar till ca 80 % visas en gul varningstriangel i kombiinstrumentet samt meddelandet **Sotfilter fullt** **Se handbok** visas i informationsdisplayen.

Starta regenerering av filtret genom att köra bilen, helst på landsväg eller motorväg, tills motorn uppnår normal arbetstemperatur. Bilen bör sedan köras i ytterligare 20 minuter.



**i OBS**

- Under regenereringen kan följande uppstå:
- en smärre reduktion av motoreffekt kan temporärt förminnas
  - bränsleförbrukningen kan temporärt öka
  - en bränd lukt kan förekomma.

När regenerering är avslutad raderas varningsmeddelandet automatiskt.

Använd parkeringsvärmare\* i kallt väder så når motorn normal arbetstemperatur snabbare.

**! VIKTIGT**

Om filtret fylls helt med partiklar kan det vara svårt att starta motorn och filtret blir funktionsodugligt. Då finns risk att filtret måste bytas ut.

**Relaterad information**

- Bränsle – diesel (s. 289)
- Ekonomisk körning (s. 295)

**Avgasrening med AdBlue®<sup>13</sup>**

AdBlue är ett additiv som används i SCR<sup>14</sup>-system för att minska utsläppen av skadliga ämnen från en dieselmotor.

I SCR-systemet omvandlas AdBlue och avgasämnet kväveoxid till kväve och vattenånga, vilket avsevärt minskar utsläppen av skadliga kväveoxider.

**AdBlue**

AdBlue är en färglös vätska som består av 32,5 % urea<sup>15</sup> i avjoniserat vatten och är tillverkat enligt ISO 22241 standard. Den är speciellt utvecklad till SCR-reningstekniken för dieselmotorer.

AdBlue har en egen tank i bilen och fylls på via ett påfyllningsrör placerat under lastgolvet i lastutrymmet. Förbrukningen beror på körstil, yttre temperatur och systemets driftstemperatur.

**Villkor för körning med AdBlue**

Det måste alltid finnas AdBlue av rätt kvalitet i tanken för att bilen ska kunna starta. SCR-systemet är mycket känsligt för föroreningar.

Avgasreningssystemet övervakar kontinuerligt tanknivå, kvalitet och dosering av AdBlue. Om något är fel visas ett meddelande i kombiinstrumentet.

**! VIKTIGT**

AdBlue krävs för SCR-systemets funktion och överensstämmelse med lagkraven för avgasutsläpp. Det är olagligt att ändra eller manipulera försörjningssystemet för AdBlue så att ingen AdBlue-reagens förbrukas då den krävs för att uppfylla lagkraven för avgasutsläpp. En sådan manipulering kan vara ett brott och kan leda till rättsliga åtgärder.

Det är inte tillåtet att använda bilen när AdBlue-tanken är tom eftersom den inte längre överensstämmer med lagkraven för avgasutsläpp. Därför är bilen utrustad med ett varningssystem som informerar när AdBlue-tanken behöver fyllas på. När nivån i AdBlue-tanken blir låg visas varningar för att informera om att påfyllning av AdBlue är nödvändig.

**Relaterad information**

- Hantering av AdBlue® (s. 293)
- AdBlue® – kontroll och påfyllning (s. 293)

<sup>13</sup> Registrerat varumärke som tillhör Verband der Automobilindustrie e.V. (VDA).

<sup>14</sup> Selective Catalytic Reduction

<sup>15</sup> CO(NH<sub>2</sub>)<sub>2</sub>

## Hantering av AdBlue®16

AdBlue består mestadels av vatten (ca 67,5 % vatten och 32,5 % urea). Vätskan är inte brandfarlig men bör hanteras med försiktighet då den kan irritera ögonen och huden.

### Att tänka på vid hantering

Undvik inandning av ångor samt kontakt med hud och ögon. Använd gärna handskar som förhindrar att känslig hud irriteras vid hantering av vätskan.

#### VARNING

Åtgärder vid första hjälpen:

- Vid inandning – sök frisk luft.
- Vid hudkontakt – tvätta huden med tvål och vatten.
- Vid kontakt med ögon – skölj genast med mycket vatten.
- Vid förtäring – skölj munnen ordentligt. Framkalla inte kräkning.

Kontakta läkare om besvären kvarstår eller om en större mängd förtärts.

### Åtgärder vid spill

Utspilld AdBlue på marken, bilen eller på målade ytor ska sköljas noga med vatten. Undvik utsläpp i avlopp.

## Förvaring

AdBlue ska förvaras i tätsluten originalförpackning vid en temperatur över -11 °C (12 °F) och under 30 °C (86 °F). Vätskan får inte förvaras i direkt solljus.

AdBlue fryser vid -11 °C (12 °F) men kan användas igen när lösningen har tinat.

### Relaterad information

- Avgasrening med AdBlue® (s. 292)
- AdBlue® – kontroll och påfyllning (s. 293)

## AdBlue®17 – kontroll och påfyllning

Kontrollera AdBlue-nivån regelbundet och fyll på om meddelande för låg AdBlue-nivå visas.

Volvoverkstaden fyller på AdBlue vid service av bilen, men beroende på körstil kan påfyllning ändå behöva göras mellan serviceintervallen. Om AdBlue-tanken tillåts bli helt tom går det inte längre att starta bilen.

#### OBS

Kör aldrig AdBlue-tanken tom. Fyll tanken i god tid innan den är tom.

Skulle tanken köras tom kan motorn inte startas efter att den stängts av, varken på vanligt sätt eller med andra hjälpmedel.

Enda sättet att kunna återstarta efter att tanken körts tom är att fylla på AdBlue av specifierad kvalitet, minimum i den mängd som anges i förardisplayen.

### Kontrollera AdBlue-nivå

1. Öppna kombiinstrumentets meny genom att trycka på **OK** på vänster rattspak.

<sup>16</sup> Registrerat varumärke som tillhör Verband der Automobilindustrie e.V. (VDA).

<sup>17</sup> Registrerat varumärke som tillhör Verband der Automobilindustrie e.V. (VDA).

2.



Bläddra mellan menyvalen med tumhjulet och välj AdBlue.

>



Grafik för AdBlue-nivå: Varje markör representerar ca 25 % av full tank. När mindre än 25 % av tanken återstår visas hur många liter AdBlue som kan fyllas på.

### Påfyllning



När AdBlue-nivån börjar bli låg tänds en symbol i kombiinstrumentet och ett meddelande visas.

1.

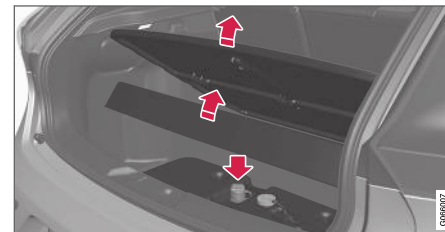

Lyft undan lastgolv och -matta.

Öppna det blå locket till AdBlue-tankens påfyllningsrör.

2. Fyll på AdBlue av rätt kvalitet<sup>18</sup>.

Överfyll inte tanken. Mängden AdBlue som kan fyllas på visas i displayen.

### ! VIKTIGT

Torka bort eventuell spilld AdBlue.

Var försiktig så att AdBlue inte kommer i kontakt med bilens lackering. Skölj i så fall rikligt med vatten då vätskan kan påverka lackeringen.

<sup>18</sup> ISO 22241



## Relaterad information

- Tankvolym för AdBlue® (s. 387)
- Hantering av AdBlue® (s. 293)
- Avgasrening med AdBlue® (s. 292)

## Ekonomisk körning

Kör ekonomiskt och samtidigt mer miljövänligt genom att köra mjukt och förutseende, samt anpassa körsätt och hastighet till den rådande situationen.

- Ta hjälp av kombiinstrumentets ECO Guide\* (s. 66) som indikerar hur bränsleekonomiskt bilen körs.
- För lägre bränsleförbrukning, aktivera Kör-läge ECO<sup>19</sup>.
- Använd frihjulsfunktionen Eco Coast i kör-läge ECO – motorbromsen upphör vilket medför att bilens rörelseenergi används till att rulla längre sträckor.
- Vid körning med manuell växling – kör på högsta möjliga växel, anpassad efter aktuell trafiksituation och väg – lägre varvtal ger lägre förbrukning. Ta hjälp av växlingsindikatorn (s. 263)<sup>20</sup>.
- Kör i jämn hastighet och med god framförhållning för att minimera inbromsningar.
- Hög hastighet ger ökad bränsleförbrukning – luftmotståndet ökar med hastigheten.
- Färddatorns indikering för momentan bränsleförbrukning kan vara till hjälp för att köra mer ekonomiskt.

- Varmkör inte motorn med tomgångskörning utan kör hellre iväg med normal belastning direkt efter start – en kall motor drar mer bränsle än en varm.
  - Undvik om möjligt att använda bilen för att köra korta sträckor. Motorn hinner inte uppnå normal drifttemperatur vilket bidrar till en ökad bränsleförbrukning.
  - Kör med rätt lufttryck i däcken och kontrollera det regelbundet – välj ECO-däcktryck för bästa resultat, se Däck – godkända däcktryck (s. 394).
  - Val av däck kan påverka bränsleförbrukningen – rådgör om lämpliga däck med en återförsäljare.
  - Töm bilen på onödiga saker – ju mer last desto högre bränsleförbrukning.
  - Utnyttja motorbroms vid inbromsning, där så kan ske utan risk för andra trafikanter.
  - Taklast och takbox ger högre luftmotstånd och höjer bränsleförbrukningen – ta bort lasthållare som inte används.
  - Undvik att köra med öppna fönster.
- För mer information, se Miljöfilosofi (s. 22) och Bränsleförbrukning och CO<sub>2</sub>-utsläpp (s. 389).

<sup>19</sup> Gäller automatisk växellåda.

<sup>20</sup> Gäller manuell växellåda.





## ⚠ VARNING

Stäng aldrig av motorn vid färd, exempelvis i nedförslut, detta inaktiverar viktiga system såsom styr- och bromsservo.

### Relaterad information

- Körläge ECO\* (s. 276)

## Körning med släpvagn

Vid körning med släpvagn finns det ett antal viktiga saker att tänka på när det gäller exempelvis dragkroken, släpvagnen samt hur lasten placeras i släpvagnen.

Lastförmågan beror på bilens tjänstevikt. Summan av passagerares vikt och samtliga tillval, t.ex. dragkrok, reducerar bilens lastförmåga med motsvarande vikter. För utförlig information, se Vikter (s. 375).

Om dragkroken monterats av Volvo, levereras bilen med nödvändig utrustning för körning med släpvagn.

- Dragkroken på bilen ska vara av godkänd typ.
- Om dragkroken monteras i efterhand, kontrollera med din Volvoåterförsäljare att bilen är fullt utrustad för släpvagnskörning.
- Lägg lasten i släpvagnen så att trycket på bilens dragkrok följer angivet maximalt kulttryck.
- Öka däcktrycket till rekommenderat lufttryck för full last. För information om däcktryck, se Däck – godkända däcktryck (s. 394).
- Motorn belastas hårdare än normalt vid körning med släpvagn.
- Kör inte med tungt släp när bilen är helt ny. Vänta tills den körts minst 1000 km.
- I långa och branta nedförbackar belastas bilens bromsar mycket mer än normalt. Växla

ner till en lägre växel och anpassa hastigheten.

- Av säkerhetsskäl bör maximalt tillåten hastighet, för bil med tillkopplat släp, inte överskridas. Följ gällande bestämmelser för tillåtna hastigheter och vikter.
- Håll en låg hastighet vid körning med släpvagn uppför en lång brant stigning.
- Undvik att köra med släpvagn vid stigningar över 12 %.

### Släpvagnskabel

Om bilens dragkrok har en 13-polig kontakt och släpet har en 7-polig kontakt behövs en adapter. Använd en adapterkabel som är godkänd av Volvo. Se till att kabeln inte släpar i marken.

### Blinkers och bromsljus på släp

Om någon av släpets lampor för körriktningssvinsarna är trasig, blinkar symbolen för körriktningssvinsarna i kombiinstrumentet snabbare än normalt och informationsdisplayen visar texten

#### Släpvagnsblinkers funktionsfel.

Är någon av släpets lampor för bromsljuset trasig visas texten **Släpvagnsbromsljus funktionsfel.**

### Nivåreglering\*

De bakre stötdämparna bibehåller en konstant höjd oavsett bilens last (upp till den tillåtna maxvikten). När bilen står still sjunker bakvagnen något, vilket är normalt.

## Släpvagnsvikter

För information om Volvos tillåtna släpvagnsvikter, se Dragvikt och kultryck (s. 376).

### OBS

Angivna högsta tillåtna släpvagnsvikter är de som Volvo tillåter. Nationella fordonsbestämmelser kan begränsa släpvagnsvikt och hastighet ytterligare. Dragkrokarna kan vara certifierade för högre dragvikter än vad bilen får dra.

### VARNING

Följ angivna rekommendationer för släpvagnsvikt. Hela ekipaget kan annars bli svårkontrollerbart vid undanmanövrar och inbromsningar.

## Relaterad information

- Dragkrok\* (s. 298)
- Lampbyte – allmänt (s. 340)

## Körning med släpvagn – manuell växellåda

Vid körning med släpvagn (s. 296) i kuperad terräng i varmt klimat kan det finnas risk för överhettning.

- Kör inte motorn på högre varv än 4500 varv/minut (dieselmotorer: 3500 varv/minut) – i annat fall kan oljtemperaturen bli för hög.

## Relaterad information

- Manuell växellåda (s. 263)

## Körning med släpvagn – automatisk växellåda

Vid körning med släpvagn i kuperad terräng i varmt klimat kan det finnas risk för överhettning.

- En automatisk växellåda väljer optimal växel relaterat belastning och motorvarv.
- Vid överhettning tänds en varningssymbol i kombiinstrumentet och ett textmeddelande visas i informationsdisplayen – följ given rekommendation.

## Branta stigningar

- Spärra inte automatväxellådan med en högre växel än vad motorn "orkar med" – det är inte alltid fördelaktigt att köra på hög växel och lågt motorvarv.

## Parkering i backe

1. Tryck ner färdbronsen.
  2. Aktivera parkeringsbronsen.
  3. För växelväljaren till läge **P**.
  4. Släpp färdbronsen.
- Växelväljaren ska vara i parkeringsläge **P** när bil med automatväxellåda och påkopplat släp parkeras. Använd alltid parkeringsbronsen.
  - Använd stoppklossar för att blockera hjulen när bil med påkopplat släp parkeras i backe.

## Start i backe

1. Tryck ner färdbronsen.



2. För växelväljaren till körläge **D**.
3. Frigör parkeringsbromsen.
4. Släpp färdbromsen och kör iväg.

### Relaterad information

- Automatisk växellåda – Geartronic\* (s. 264)

### Dragkrok\*

En dragkrok gör att det t.ex. går att dra en släpvagn efter bilen.

Om bilen utrustats med löstagbar dragkrok ska monteringsanvisningen för fastsättning av den lösa delen följas noggrant, se Löstagbar dragkrok\* – fastsättning/borttagning (s. 300).

#### **VARNING**

Om bilen är försedd med Volvos löstagbara dragkrok:

- Följ monteringsanvisningen noggrant.
- Den löstagbara delen måste vara låst med nyckel innan körning påbörjas.
- Kontrollera att indikatorfönstret visar grönt.

### Viktigt att kontrollera

- Dragkrokens kula behöver rengöras och smörjas med fett regelbundet.

#### **VARNING**

Den löstagbara dragkrokens rörliga delar får inte smörjas/oljas in. Det kan sänka säkerhetsnivån.

#### **OBS**

När kulhandske med svängningsdämpare används ska dragkulan inte smörjas in.

Detta gäller även vid montering av cykelhållare som kläms fast runt dragkulan.

### Relaterad information

- Körning med släpvagn (s. 296)
- Löstagbar dragkrok\* – specifikationer (s. 299)
- Löstagbar dragkrok\* – förvaring (s. 299)

## Löstagbar dragkrok\* – förvaring

Förvara den löstagbara dragkroken i lastutrymmet.

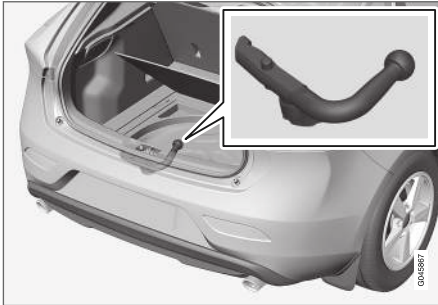

Den löstagbara dragkroken ska förvaras i skumblocket<sup>21</sup> under lastgolvet när den inte används.

### ! VIKTIGT

Ta alltid loss den löstagbara dragkroken efter användning och förvara den på dess bestämda plats i bilen.

## Relaterad information

- Löstagbar dragkrok\* – specifikationer (s. 299)
- Löstagbar dragkrok\* – fästättning/borttagning (s. 300)
- Körning med släpvagn (s. 296)

## Löstagbar dragkrok\* – specifikationer

Specifikationer för löstagbar dragkrok.

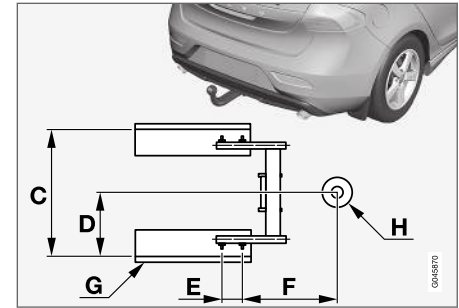
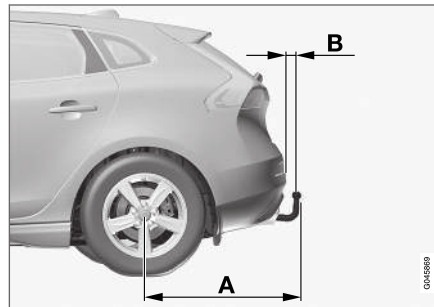

### Mått, fästpunkter (mm)

|   |                |
|---|----------------|
| A | 887            |
| B | 73             |
| C | 881            |
| D | 441            |
| E | 109            |
| F | 306            |
| G | Sidobalk       |
| H | Kulans centrum |

<sup>21</sup> Bilden är schematisk, skumblocket kan ha olika utseende beroende av bilens utrustning.

◀◀ **Relaterad information**



- Löstagbar dragkrok\* – fastsättning/borttagning (s. 300)
- Löstagbar dragkrok\* – förvaring (s. 299)
- Körning med släpvagn (s. 296)

**Löstagbar dragkrok\* – fastsättning/  
borttagning**

Fastsättning och borttagning av den löstagbara dragkroken görs på följande sätt:

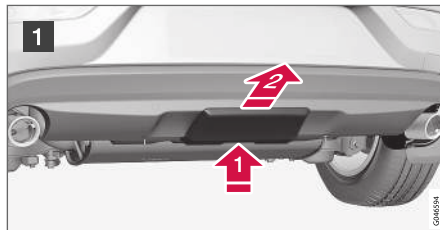
**Fastsättning**



- 1** Ta bort skyddskåpan genom att först trycka in spärren  och sedan dra kåpan rakt bakåt .

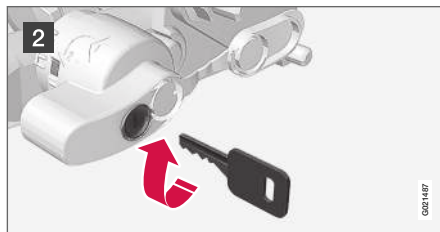

- 2** Kontrollera att mekanismen är i upplåst läge genom att vrida nyckeln medurs.



- 3** Indikatorfönstret ska visa rött.

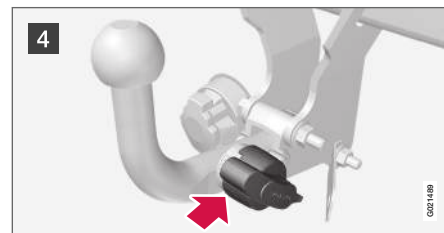

- 4** Sätt i och skjut in kuldelen tills ett klick hörs.

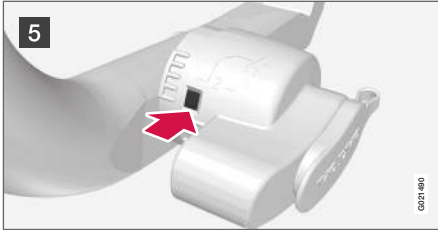

5 Indikatorfönstret ska visa grönt.

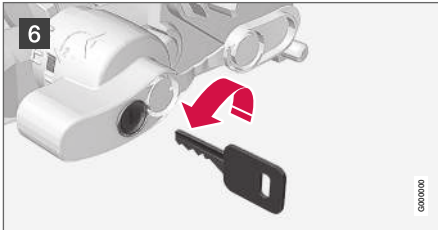

6 Vrid nyckeln moturs till låst läge. Ta nyckeln ur låset.

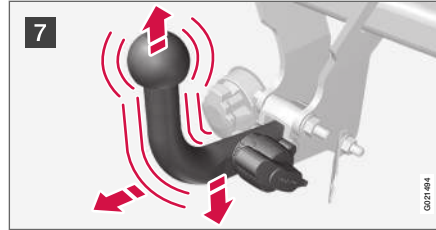

7 Kontrollera att kuldelen sitter fast genom att rycka uppåt, nedåt och bakåt.

### **⚠ VARNING**

Om kuldelen inte sitter korrekt ska den tas loss och sättas fast igen enligt tidigare steg.

### **! VIKTIGT**

Smörj bara in kulan för kulhandsken, resten av dragkroken ska vara ren och torr.

### **i OBS**

När kulhandske med svängningsdämpare används skall dragkulan inte smörjas in.



8 Säkerhetsvajer.

### **⚠ VARNING**

Var noga med att fästa släpets säkerhetsvajer i avsett fäste.

### **Borttagning av löstagbar dragkrok**

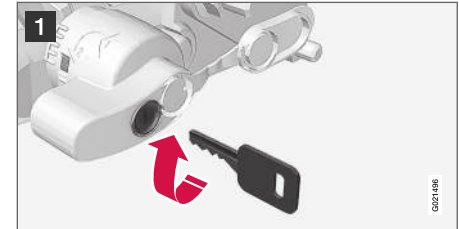

1 Sätt i nyckeln och vrid den medurs till upplåst läge.



2 Tryck in låsratten **1** och vrid den moturs **2** tills ett klick hörs.

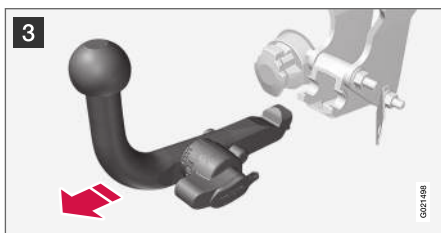

3 Vrid ner låsratten helt, tills det tar stopp och håll ned samtidigt som kuldelen dras ut bakåt och uppåt.

### **⚠ VARNING**

Förankra den löstagbara dragkroken på ett säkert sätt om den förvaras i bilen, se Löstagbar dragkrok\* – förvaring (s. 299).

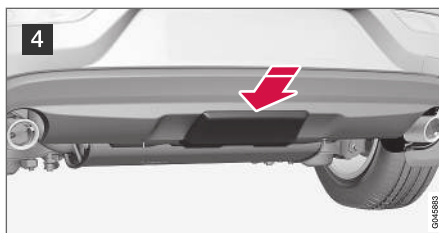

4 Skjut på skyddskåpan tills den snäpper fast.

### Relaterad information

- Löstagbar dragkrok\* – förvaring (s. 299)
- Löstagbar dragkrok\* – specifikationer (s. 299)
- Körning med släpvagn (s. 296)

## Släpfordonsstabilisator – TSA<sup>22</sup>

Funktionen Släpfordonsstabilisator TSA (Trailer Stability Assist) har till uppgift att stabilisera bil med tillkopplat släpfordon i situationer där ekipaget kommit i självsvängning.

TSA-funktionen ingår i stabilitetssystemet (s. 176) ESC<sup>23</sup>.

### Funktion

Fenomenet att bil med släp hamnar i självsvängning, kan uppstå för alla kombinationer av bilar och släp. I vanliga fall krävs höga hastigheter för att det ska uppstå. Men om släpfordonet är överlastat eller har lasten felaktigt fördelad, t.ex. för långt bak, finns risk för självsvängning även i lägre hastigheter.

För att självsvängning sedan ska börja, behövs en utlösande faktor, t.ex:

- Bil med släp utsätts för en plötslig kraftig sidovind.
- Bil med släp kör på ojämn vägbanan eller i ett gupp.
- Yviga ratt Rörelser.

### Handhavande

Då självsvängning väl har börjat kan den bli svår eller omöjlig att dämpa, vilket gör ekipaget svårkontrollerat med risk för att hamna i t.ex. fel körfält eller utanför vägbanan.

<sup>22</sup> Ingår vid installation av Volvo original dragkrok.

\* Tillval/tillbehör.



Släpfordonsstabilisatorn övervakar kontinuerligt bilens rörelser, speciellt i sidled. Om självsvängning upptäcks, sker individuell bromsreglering på framhjulen vilket ger en stabiliserande effekt på ekipaget. Oftast räcker detta för att föraren ska återfå kontroll över bilen.

Om självsvängningen inte dämpas ut trots TSA-systemets första ingrepp, bromsas ekipaget med alla hjul kombinerat med att motorns drivkraft reduceras. När självsvängningen successivt dämpas och ekipaget åter är stabilt avbryter TSA-systemet regleringen och föraren återfår full kontroll över bilen. För mer information, se Elektronisk stabilitetskontroll (ESC) – allmänt (s. 176).

### Övrigt

Ingrepp av TSA-systemet kan ske vid högre hastigheter.

#### **i** OBS

TSA-funktionen stängs av om föraren väljer **Sport**-läge, se Elektronisk stabilitetskontroll (ESC) – allmänt (s. 176).

Ingrepp av TSA kan utebli om föraren med kraftiga ratt Rörelser försöker häva självsvängningen, eftersom TSA-systemet då inte kan avgöra om det är släpet eller föraren som orsakar självsvängningen.



Då TSA-systemet arbetar, blinkar ESC<sup>23</sup>-symbolen i kombiinstrumentet.

### Relaterad information

- Elektronisk stabilitetskontroll (ESC) – allmänt (s. 176)

## Bogsering

Vid bogsering dras ett fordon efter ett annat fordon med hjälp av en bogserlina.

Ta reda på den enligt lag högsta tillåtna hastigheten för bogsering innan bogseringen påbörjas.

1. Aktivera bilens varningsblinkers.
2. Fäst bogserlinan i bogseröglan.
3. Lås upp rattlåset (s. 261) genom att sätta fjärrnyckeln i startlåset och gör ett långt tryck på **START/STOP ENGINE**-knappen – nyckelläge II (s. 77) aktiveras.
4. Fjärrnyckeln måste vara kvar i startlåset under hela bogseringen.
5. Håll bogserlinan sträckt, när dragbilen sänker farten, genom att hålla foten lätt på bromspedalen – då undviks hårda ryck.
6. Var beredd att bromsa för att stanna.



### VARNING

- Kontrollera att rattlåset är upplåst innan bogsering.
- Fjärrnyckeln ska vara i nyckelläge II – i läge I är alla krockkuddar deaktiverade.
- Ta aldrig fjärrnyckeln ur startlåset när bilen bogseras.

<sup>23</sup> (Electronic Stability Control) – Elektronisk stabilitetskontroll.



### **! VARNING**

Broms- och styrservo fungerar inte när motorn är avstängd – det behövs ca 5 gånger hårdare tryck på bromspedalen och styrningen går betydligt tyngre än normalt.

### **Manuell växellåda**

Inför bogsering:

- För växelspaken till friläge och frigör parkeringsbromsen.

### **Automatisk växellåda Geartronic**

### **! VIKTIGT**

Observera att bilen alltid måste bogseras så att hjulen rullar framåt.

- Bogsera inte bil med automatisk växellåda i högre hastighet än 80 km/h (50 mph) och inte längre sträcka än 80 km (50 miles).

Inför bogsering:

- För växelväljaren till neutralläge och frigör parkeringsbromsen.

### **Starthjälp**

Bogsera inte igång motorn. Använd ett hjälpbatteri om startbatteriet är så urladdat att motorn inte kan startas, se Starthjälp (s. 261).

### **! VIKTIGT**

Katalysatorn kan skadas vid försök att bogsera igång motorn.

### **Relaterad information**

- Varningsblinkers (s. 94)
- Bogseröglan (s. 304)

## **Bogseröglan**

Använd bogserögglan vid bogsering av ett fordon. Bogserögglan skruvas fast i ett gängat uttag bakom ett täcklock på stötfångarens högra sida, fram eller bak.

### **Fastsättning av bogserögla**

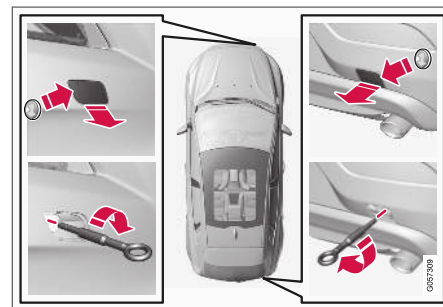

1. Ta fram bogserögglan som förvaras i skumblocket under lastgolvet.

2. Täcklocket för bogseröglans fästpunkt förekommer i två varianter vilka måste öppnas på följande sätt:
  - Bakre stötfångarens urtag öppnas genom att, med ett mynt eller liknande instucket i urtaget, försiktigt bända det utåt. Vik sedan ut locket helt och ta loss det.
  - Främre stötfångarens urtag har en markering utmed dess ena sida eller i ett hörn: Tryck på markeringen med ett finger och vik samtidigt ut motstående sida/hörn – locket svänger kring dess centrumlinje och kan sedan tas loss.
3. Skruva bogseröglan ända in till dess fläns. Vrid fast öglan ordentligt med t.ex. hjulmutternyckeln\*.

### **VIKTIGT**

Bogseröglan är endast avsedd för bogsering på väg – **inte** för bärgning efter dikeskörning eller fastkörning. Tillkalla professionell hjälp för bärgning.

### **Borttagning**

1. Skruva loss bogseröglan efter användning. Lägg tillbaka bogseröglan på dess plats i skumblocket.
2. Sätt tillbaka täcklocket på stötfångaren.

### **Relaterad information**

- Bogsering (s. 303)
- Bärgning (s. 305)

### **Bärgning**

Bärgning innebär att bilen forslas bort med hjälp av annat fordon.

Tillkalla professionell hjälp för bärgning.

Bogseröglan får användas för att dra bilen upp på en bärgningsbil med flak. Bilens läge och markfrigång bestämmer om det är möjligt. Om lutningen på bärgningsbilens ramp är för brant eller om markfrigången under bilen är otillräcklig kan bilen skadas om man försöker dra upp den genom att använda bogseröglan. Lyft bilen genom att använda bärgningsbilens lyftanordning om nödvändigt.

### **VIKTIGT**

Observera att bilen alltid måste bärgas så att hjulen rullar framåt.

### **Relaterad information**

- Bogsering (s. 303)



HJUL OCH DÄCK

### Däck – skötsel

Däckens funktion är bland annat att bära last, ge grepp mot underlaget, dämpa vibrationer och skydda hjulet mot slitage.

### Köregenskaper

Däck betyder mycket för bilens köregenskaper. Däcktyp, dimension, däcktryck och hastighetsklass är viktiga för hur bilen uppträder.

### Däckens ålder

Alla däck som är äldre än 6 år bör kontrolleras av fackman även om de verkar oskadade. Däck åldras och bryts ner även om de sällan eller aldrig används. Funktionen kan då påverkas. Det gäller alla däck som sparas för framtida bruk. Exempel på yttre tecken som indikerar att däckets är olämpligt för användning är sprickor eller missfärgningar.

### Nya däck

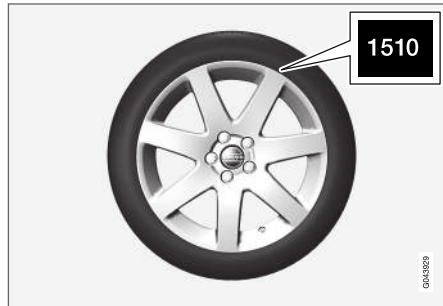

Däck är färskvara. Efter några år börjar de hårdna samtidigt som friktionsegenskaperna försämras undan för undan. Eftersträva därför att få så färska däck som möjligt vid utbyte. Det är särskilt viktigt när det gäller vinterdäck. De sista siffrorna i sifferföljden betyder tillverkningsvecka och -år. Detta är däckets DOT-märkning (Department of Transportation) och anges med fyra siffror, exempelvis 1510. Däckets på bilden är tillverkat vecka 15, år 2010.

### Sommar- och vinterhjul

När sommar- och vinterhjul skiftas, ska de märkas upp med vilken sida de har suttit på, t.ex. **V** för vänster och **H** för höger.

### Slitage och underhåll

Rätt däcktryck (s. 310) ger jämnare slitage. Kör-sätt, däcktryck, klimat och vägnas skick har en inverkan på hur snabbt dina däck åldras och slits. För att undvika skillnader i mönsterdjup samt förhindra att slitagemönster (s. 309) uppstår kan fram- och bakhjulen skiftas med varandra. Lämplig körsträcka vid första skiftet är ca 5000 km och därefter med 10000 km intervall. Volvo rekommenderar att en auktoriserad Volvoverkstad kontaktas för kontroll vid osäkerhet om mönsterdjupet. Om det redan har uppstått betydande skillnad i slitage (>1 mm skillnad i mönsterdjup) mellan däcken, så ska de minst slitna däcken alltid sitta bak. En framhjulssladd är vanligen lättare att häva än en bakhjulssladd, och leder till att bilen fortsätter rakt fram istället för

att bakänden sladdar ut åt sidan och man kanske helt förlorar kontrollen över bilen. Därför är det viktigt att bakhjulen aldrig förlorar fästet före framhjulen.

Hjul med monterade däck ska förvaras liggande eller upphängda – inte stående.

### VARNING

Ett skadat däck kan leda till förlorad kontroll av bilen.

### Relaterad information

- Däck – dimensioner (s. 311)
- Däck – hastighetsklasser (s. 312)
- Däck – rotationsriktning (s. 309)

## Däck – rotationsriktning

Däck med mönster som är tillverkat för att endast rulla åt ett håll, har rotationsriktningen markerad med en pil på däckets.

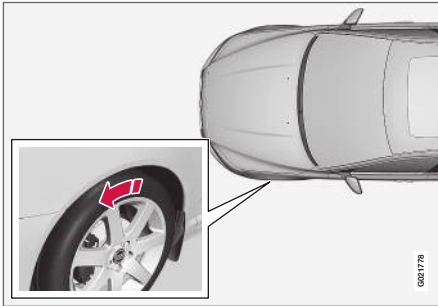

Pilen visar däckets rotationsriktning.

Däckets ska ha samma rotationsriktning under hela sin livslängd. De bör endast skiftas mellan fram och bak, aldrig från vänster till höger sida eller omvänt. Om däcken monteras inkorrekt försämras bilens bromsegenskaper och förmåga att pressa undan regn och snömodd. Däck med störst mönsterdjup ska alltid monteras bak (för att minska risken för sladd).

### **i** OBS

Se till att ha samma typ och dimension och även samma fabrikat på båda hjulparen.

Följ rekommenderat däcktryck (s. 310) som finns angivet i däcktryckstabellen.

### Relaterad information

- Däck – dimensioner (s. 311)
- Däck – hastighetsklasser (s. 312)
- Däck – skötsel (s. 308)
- Däck – slitagevarnare (s. 309)

## Däck – slitagevarnare

En slitagevarnare visar status på däckets mönsterdjup.

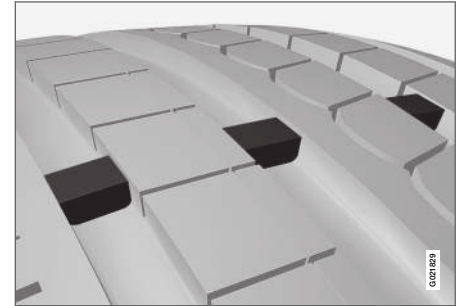

Slitagevarnare.

Slitagevarnare är en smal upphöjning tvärs över däckets långsgående mönsterspår. På sidan av däckets bokstäverna TWI (Tread Wear Indicator). När däckets mönsterdjup är reducerat till 1,6 mm, kommer slitbanan i jämnhöjd med slitagevarnarna. Byt då snarast till nya däck. Tänk på att däck med litet mönsterdjup har mycket dåligt väggrepp i regn eller snö.

### Relaterad information

- Däck – hastighetsklasser (s. 312)
- Däck – lufttryck (s. 310)
- Däck – rotationsriktning (s. 309)

## Däck – lufttryck

Däck kan ha olika lufttryck vilket mäts i enheten bar.

### Kontrollera däckens lufttryck

Däckens lufttryck ska kontrolleras varje månad och ska kontrolleras på kalla däck. Med kalla däck avses att däcken har samma temperatur som yttertemperaturen. Efter några kilometers körning blir däcken varma och trycket högre.

För lågt däcktryck ökar bränsleåtgången, förkortar däckens livslängd och försämrar bilens köregenskaper. Körning med för lågt däcktryck innebär att däcken kan bli överhettade och skadas. Däcktrycket påverkar åkkomfort, väggljud och köregenskaper.

#### **i** OBS

Däcktrycket sjunker med tiden, det är ett naturligt fenomen. Däcktrycket varierar också beroende på omgivningens temperatur.

## Däcktrycksdekal



Däcktrycksdekalen på förarsidans dörrstolpe (mellan fram- och bakdörr) visar vilket tryck däcken ska ha vid olika last och hastighetsförhållanden. Det finns också angivet i däcktryckstabellen.

Däcktryck för bilens rekommenderade däckdimension och information om ECO-tryck, som ger förbättrad bränsleekonomi hittas i den tryckta Ägarmanualen.

#### **i** OBS

Temperaturskillnader förändrar däcktrycket.

## Bränsleekonomi, ECO-tryck

Vid lätt last (max 3 personer) och hastigheter upp till 160 km/h (100 mph), kan ECO-trycken väljas för bästa möjliga bränsleekonomi. Om bästa möj-

liga ljud- och åkkomfort eftersträvas rekommenderas istället de lägre komforttrycken.

(Se godkända däcktryck (s. 394).)

### Relaterad information

- Däck – hastighetsklasser (s. 312)
- Däck – rotationsriktning (s. 309)
- Däck – skötsel (s. 308)
- Däck – slitagevarnare (s. 309)
- Däck – godkända däcktryck (s. 394)



## Hjul- och fälgdimensioner

Hjul- och fälgdimensioner betecknas enligt exemplet i nedanstående tabell.

Bilen är helbilsgodkänd. Detta innebär att det finns vissa kombinationer av hjul och däck som är godkända.

För information om godkända dimensioner, se Hjul och däck – godkända dimensioner (s. 392).

Hjul (fälgar) har en dimensionsbeteckning, till exempel: 7Jx16x50.

|    |   |
|----|---|
| 7  | Fälgbredd i tum   |
| J  | Fälghornets profil  |
| 16 | Fälgdiameter i tum  |
| 50 | Off-set i mm (avstånd från hjulcentrum till hjulets kontaktyta mot navet) |

### Relaterad information

- Hjulmuttrar (s. 312)

## Däck – dimensioner

Bilens däck har en viss dimension, se exempel i tabellen nedan.

På alla bildäck finns en beteckning för dimension. Exempel på beteckning: 215/55R16 97W.

|     |   |
|-----|---|
| 205 | Däckets bredd (mm)  |
| 50  | Förhållande mellan däcksidans höjd och däckets bredd (%)  |
| R   | Radialdäck  |
| 17  | Fälgdiameter i tum (")  |
| 93  | Kodsiffror för max tillåten däckbelastning, lastindex (s. 311) (LI)   |
| W   | Kodbeteckning för max tillåten hastighet, hastighetsklass (s. 312) (SS). (I detta fall 270 km/h (168 mph)). |

Bilen är helbilsgodkänd med vissa kombinationer av fälgar och däck.

För information om godkända dimensioner, se Hjul och däck – godkända dimensioner (s. 392).

### Relaterad information

- Däck – lufttryck (s. 310)
- Däck – rotationsriktning (s. 309)
- Däck – slitagevarnare (s. 309)
- Lastindex och hastighetsklass (s. 393)

## Däck – lastindex

Lastindex indikerar ett däckes förmåga att bära en viss last.

Varje däck har en viss förmåga att bära last, ett lastindex (LI). Bilens vikt avgör vilken lastförmåga som krävs av däcken.

Lägsta tillåtna index anges i lastindex Tabellen, se Lastindex och hastighetsklass (s. 393).

### Relaterad information

- Däck – dimensioner (s. 311)
- Däck – hastighetsklasser (s. 312)
- Däck – lufttryck (s. 310)
- Däck – slitagevarnare (s. 309)

## Däck – hastighetsklasser

Varje däck tål en viss maxhastighet och tillhör därmed en särskild hastighetsklass (SS – Speed Symbol).

Däckens hastighetsklass ska minst motsvara bilens toppfart. I tabellen nedan anges vilken maximalt tillåten hastighet som gäller för respektive hastighetsklass (SS). Enda undantaget från dessa bestämmelser är vinterdäck (s. 313) (både dubbade och dubbfria däck), där lägre hastighetsklass får användas. Om ett sådant däck väljs får bilen inte köras fortare än däcket är klassificerat för. (T.ex. får klass Q köras i maximalt 160 km/h (100 mph)). Väglaget avgör hur fort bilen kan köras, inte däckens hastighetsklass.

### **i** OBS

Det är maximal tillåten hastighet som anges i tabellen.

|   |   |
|---|---|
| Q | 160 km/h (100 mph) (används endast på vinterdäck) |
| T | 190 km/h (118 mph)                                |
| H | 210 km/h (130 mph)                                |
| V | 240 km/h (149 mph)                                |
| W | 270 km/h (168 mph)                                |
| Y | 300 km/h (186 mph)                                |

### **⚠** VARNING

Bilen måste utrustas med däck som har samma eller högre lastindex (s. 311) (LI) och hastighetsklass (SS) än specificerat. Om ett däck med för lågt lastindex eller hastighetsklass används kan det bli överhettat.

### Relaterad information

- Däck – dimensioner (s. 311)
- Däck – lufttryck (s. 310)
- Däck – rotationsriktning (s. 309)

## Hjulmuttrar

Hjulmuttrar används för att fästa hjulen vid navet och finns i olika utföranden.

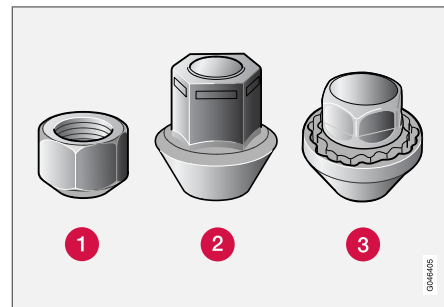

- 1 Låg hjulmutter
- 2 Hög hjulmutter
- 3 Låsbar hjulmutter

### Åtdragningsmoment

- **Typ 1 hjulmutter (stålfälg):** 110 Nm
- **Typ 2 hjulmutter (aluminiumfälg):** 130 Nm
- **Typ 3 Låsbar hjulmutter (stål-/aluminiumfälg):** 110 Nm

Använd endast fälgar som är testade och godkända av Volvo och som ingår i Volvo originalsoriment. Kontrollera åtdragningsmomentet med momentnyckel.

**Låsbar hjulmutter\***

Låsbar hjulmutter kan användas på både aluminiumfälg och stålfälg. Under lastgolvet finns plats för hylsan till de låsbara hjulmuttrarna.

**Relaterad information**

- Hjul- och fälgdimensioner (s. 311)

**Vinterdäck**

Vinterdäck är däck som är anpassade för vintervägslag.

**Vinterdäck**

Volvo rekommenderar vinterdäck med vissa dimensioner. Däckdimensionerna är beroende av motorvariant. Vid körning med vinterdäck måste rätt typ av däck monteras på alla fyra hjulen.

** OBS**

Volvo rekommenderar att du rådgör med en Volvoåterförsäljare om vilken fälg och däcktyp som passar bäst.

**Dubbdäck**

Dubbade vinterdäck ska köras in 500–1000 km, mjukt och lugnt så att dubbarna sätter sig riktigt i däcken. Det ger däcken och speciellt dubbarna längre livslängd.

** OBS**

Lagbestämmelser för användning av dubbdäck varierar från land till land.

**Mönsterdjup**

Väglag med is, snömodd och låga temperaturer ställer betydligt högre krav på däck än vid sommarförhållanden. Därför rekommenderar Volvo att inte köra med vinterdäck som har mindre mönsterdjup än 4 mm.

**Använda snökedjor**

Snökedjor får endast användas på framhjulen (gäller även fyrhjulsdrivna bilar). Kör aldrig fortare än 50 km/h (30 mph) med snökedjor. Undvik att köra på barmark eftersom detta sliter mycket hårt på både snökedjor och däck.

** VARNING**

Använd Volvo originalsnoökedjor eller likvärdiga som är anpassade till rätt bilmodell, däck- och fälgdimensioner. Vid osäkerhet rekommenderar Volvo att du rådgör med en auktoriserad Volvoverkstad. Fel snökedja kan orsaka allvarlig skada på din bil och leda till en olycka.

**Relaterad information**

- Byte av hjul – losstagning hjul (s. 315)

## Reservhjul\*

Ett reservhjul (Temporary spare) används för att tillfälligt ersätta ett punkterat ordinarie hjul.

Ett reservhjul är endast avsett att användas tillfälligt och ska snarast ersättas med ett ordinarie hjul. Under körning med reservhjul kan bilen få annorlunda köregenskaper. Reservhjulet är mindre än det vanliga hjulet. Därmed påverkas bilens markfrigång. Se upp med höga trottoarkanter och maskintvätta inte bilen. Om reservhjulet sitter på framaxeln kan du heller inte samtidigt använda snökedjor. På fyrhjulsdrivna bilar kan drivningen på bakaxeln kopplas ur. Reservhjulet ska inte repareras. Rätt däcktryck på reservhjulet anges i däcktryckstabellen, Däck – lufttryck (s. 310).

### ! VIKTIGT

- Kör aldrig fortare än 80 km/h (50 mph) med ett reservhjul på bilen.
- Bilen får aldrig köras utrustad med fler än ett reservhjul av typen "Temporary spare" samtidigt.

## Relaterad information

- Byte av hjul – losstagning hjul (s. 315)
- Byte av hjul – montering (s. 317)
- Byte av hjul – framtagning reservhjul\* (s. 314)
- Domkraft\* (s. 319)

- Varningstriangel (s. 318)
- Hjulmuttrar (s. 312)

## Byte av hjul – framtagning reservhjul\*

Reservhjul\* med domkraft\* och hjulmutternyckel\* är placerade under golvet i lastutrymmet.

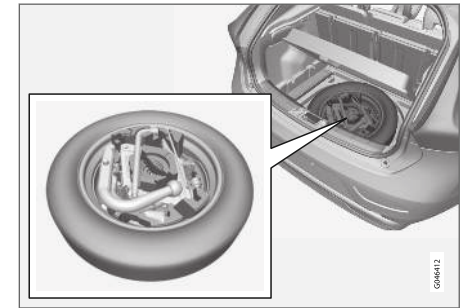

1. Lyft bakre kanten av lastgolvet (eller på modeller med ledat lastgolv, ta tag i lastgolvets handtag, lyft och för bakre delen av golvet framåt).
2. Lyft ur förvaringsfacket\* (endast modeller med ledat lastgolv).
3. Lyft ur undergolvet (endast modeller med ledat lastgolv).
4. Skruva loss fästskruven och lyft ur skumblocket med domkraften och verktygen.
5. Ta tag i bortre delen av reservhjulet och lyft. Skjut reservhjulet något framåt och lyft ur det ur förvaringsutrymmet.

**Relaterad information**

- Byte av hjul – losstagning hjul (s. 315)
- Byte av hjul – montering (s. 317)
- Domkraft\* (s. 319)
- Reservhjul\* (s. 314)
- Varningstriangel (s. 318)
- Hjulmuttrar (s. 312)

**Byte av hjul – losstagning hjul**

Bilens hjul går att byta ut, t.ex. mot vinterhjul eller reservhjul.

Sätt ut varningstriangel(s. 318) om ett hjul byts på en trafikerad plats. Bilen och domkraften(s. 319)\* ska stå på ett fast horisontellt underlag.

1. Dra åt parkeringsbromsen(s. 282) och lägg i backväxeln eller läge **P** om bilen har automatisk växellåda.

**⚠ VARNING**

Kontrollera att domkraften inte är skadad, gängorna är ordentligt smorda samt att den är fri från smuts.

**ⓘ OBS**

Volvo rekommenderar endast användning av den domkraft\* som hör till respektive bilmoddell, vilket framgår av domkraftsdekalen.

På dekalen anges också domkraftens maximala lyftförmåga vid en angiven lyfthöjd.

2. Ta fram hjulet som ska monteras samt verktygen. Om det gäller montering av ett reservhjul finns vid dess placering också en förpackning som innehåller handskar och en plastpåse för det punkterade hjulet.

3. Blockera framför och bakom de hjul som ska stå kvar på marken. Använd till exempel kraftiga tråklössar eller större stenar.
4. Bilar med stålfälgar har löstagbara hjulsidor. Använd demonteringsverktyget för att kroka i och dra bort eventuell heltäckande hjulsida. Alternativt kan hjulsidorna ryckas bort för hand.

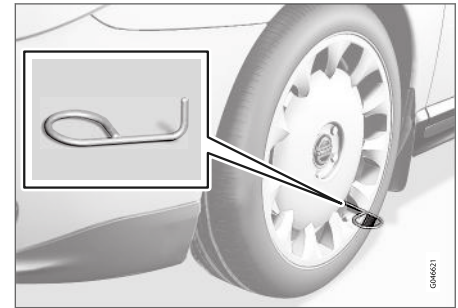

## HJUL OCH DÄCK

5. Skruva ihop bogseröglan med hjulmutternyckeln\* till stopp.

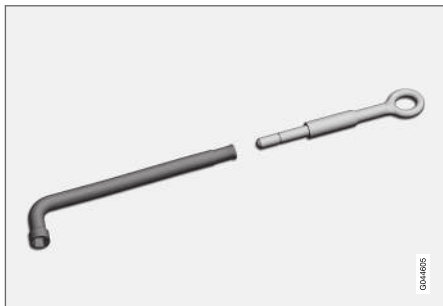

Hjulmutternyckel och bogserögla.

### ! VIKTIGT

Bogseröglan måste skruvas in samtliga gängvarv i hjulmutternyckeln\*.

6. Ta bort plashattarna från hjulmuttrarna med avsett verktyg.



7. Lossa hjulmuttrarna 1/2-1 varv moturs med hjulmutternyckeln\*.

### ! VARNING

Placera aldrig något mellan marken och domkraften, inte heller mellan domkraften och bilens domkraftsfäste.

8. På varje sida av bilen finns två domkraftsfästen. Veva upp domkraften\* så att flänsen i karossen hamnar i skåran i domkraftshuvudet.

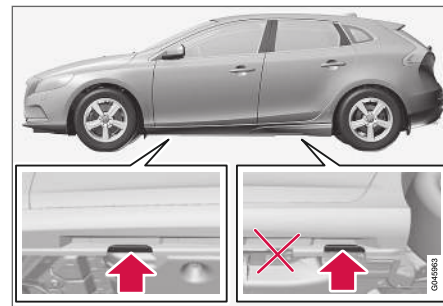

### ! VIKTIGT

Marken under domkraften ska vara fast, slät och ska inte luta.

9. Lyft bilen så högt att hjulet går fritt. Ta bort hjulmuttrarna och lyft av hjulet.

**⚠ VARNING**

Kryp aldrig under bilen då den är upphissad på domkraft.

Låt aldrig passagerare uppehålla sig i bilen då den lyfts upp med domkraft. Om hjulbytet måste utföras i trafikerad miljö ska passagerare ställa sig på en säker plats.

**Relaterad information**

- Byte av hjul – montering (s. 317)
- Byte av hjul – framtagning reservhjul\* (s. 314)
- Reservhjul\* (s. 314)
- Varningstriangel (s. 318)
- Hjulmuttrar (s. 312)

**Byte av hjul – montering**

Det är viktigt att monteringen av hjulet utförs på ett korrekt sätt.

**Ditsättning****⚠ VARNING**

Kryp aldrig under bilen då den är upphissad på domkraft.

Låt aldrig passagerare uppehålla sig i bilen då den lyfts upp med domkraft. Om hjulbytet måste utföras i trafikerad miljö ska passagerare ställa sig på en säker plats.

1. Rengör anliggningsytorna mellan hjul och nav.
2. Sätt dit hjulet. Skruva åt hjulmuttrarna ordentligt.

3. Sänk ner bilen så att hjulet inte kan rotera.

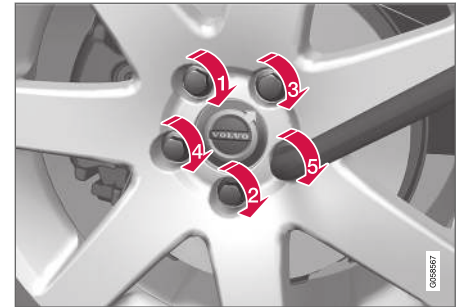

4. Dra fast hjulmuttrarna korsvis. Det är viktigt att hjulmuttrarna blir ordentligt åtdragna med korrekt åtdragningsmomenten. Kontrollera åtdragningsmomentet med momentnyckel.
5. Sätt tillbaka plashattarna på hjulmuttrarna.



6.

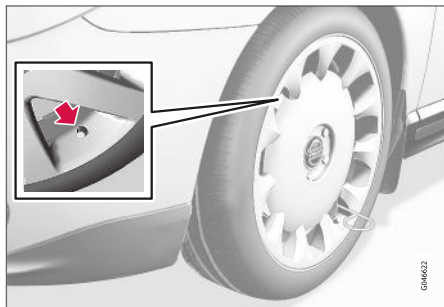

Sätt tillbaka eventuell heltäckande hjulsida.

**i OBS**

Hjulsidans uttag för ventilen ska vara över ventilen på fälgen vid montering.

**Återplacering av verktyg**

Efter användning av verktygen ska de läggas tillbaka på rätt plats i skumblocket.

Om reservhjulet har använts kan det punkterade hjulet läggas i plastpåsen som finns i förpackningen med handskarna. Lägg tillbaka skumblocket och tryck ned fästskruven i förvaringsutrymmets golv.

**! VIKTIGT**

Verktyg och domkraft\* ska förvaras på avsedd plats i bilens lastutrymme när de inte används.

**i OBS**

- Efter att ha pumpat ett däck, sätt alltid tillbaka ventilhatten för att undvika ventilsador orsakade av grus, smuts, m.m.
- Använd enbart ventilhattar av plast. Ventilhattar av metall kan rosta och bli svåra att skruva loss.

**Vid byte till annan däckdimension**

Kontakta en auktoriserad Volvoverkstad för uppdatering av mjukvara vid varje byte av däckdimension. En mjukvarunedladdning kan vara nödvändig både vid byte till större och mindre dimensioner, och även vid skifte mellan sommar- och vinterhjul.

**Relaterad information**

- Byte av hjul – framtagning reservhjul\* (s. 314)
- Byte av hjul – losstagning hjul (s. 315)
- Reservhjul\* (s. 314)
- Varningstriangel (s. 318)
- Hjulmuttrar (s. 312)

**Varningstriangel**

Varningstriangeln används för att varna andra trafikanter för stillastående fordon.

**Förvaring och uppfällning**

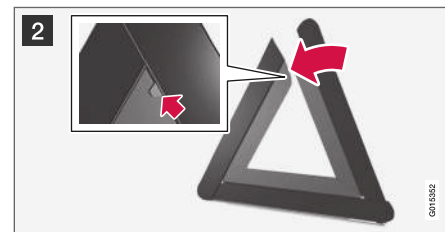



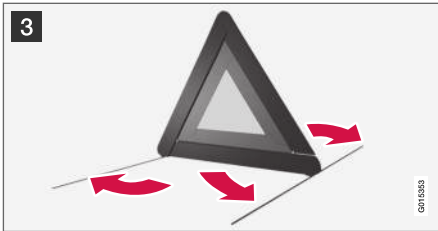

- 1 Lyft golvluckan (eller skjut bakre delen av lastglovet framåt på modeller med ledat golv och lyft sedan undergolvet) och ta ut varningstriangeln.
- 2 Ta varningstriangeln ur fodralet, vik ut och sätt ihop de två lösa sidorna.
- 3 Fäll ut varningstriangelns stödben.

Följ de bestämmelser som gäller för användning av varningstriangel. Placera varningstriangeln på ett lämpligt ställe med tanke på trafiksituationen.

Se till att varningstriangeln med fodral sitter ordentligt fast i lastutrymmet efter användning.

#### Relaterad information

- Reservhjul\* (s. 314)

#### Domkraft\*

Använd domkraften för att höja upp bilen vid ett hjulbyte.

Använd originaldomkraften endast vid reservhjulbyte eller vid skifte av sommar- och vinterhjul. Domkraftens skruv ska alltid vara välsmord.

#### ! VIKTIGT

Verktyg och domkraft\* ska förvaras på avsedd plats i bilens lastutrymme när de inte används.

#### i OBS

Bilens ordinarie domkraft är endast avsedd att användas vid enstaka tillfällen och under kort tid såsom vid byte av hjul vid punktering, byte till vinterhjul/sommarhjul, m.m. Endast domkraften som tillhör den specifika modellen får användas för att lyfta bilen. Om bilen ska lyftas oftare, eller under längre tid än för ett hjulskifte, rekommenderas att en garage-domkraft används. I så fall, följ de bruksanvisningar som följer med utrustningen.

#### Relaterad information

- Varningstriangel (s. 318)
- Provisorisk däcktätning\* (s. 322)

#### Förbandslåda\*

Förbandslådan innehåller första hjälpen-utrustning.

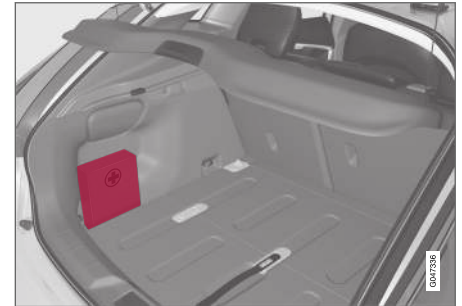

En väska med första hjälpen-utrustning finns placerad på vänstra sidan av lastutrymmet.

## Däckövervakning (TM)\*<sup>1</sup>

Systemet TM (Tyre Monitor) känner av däckens rotationshastighet för att kunna avgöra om de har korrekt däcktryck.

### Systembeskrivning

Om däcktrycket är för lågt, förändras däckets diameter och följaktligen dess rotationshastighet. Genom att jämföra däcken med varandra kan systemet avgöra om ett eller fler däck har för lågt tryck.

Systemet ersätter inte vanligt underhåll av däck.

### Meddelanden

Om däcktrycket är för lågt tänds kontrollsymbolen (ⓘ) i kombiinstrumentet och ett av följande meddelanden visas:

- **Lågt däcktryck Kontrollera, justera och kalibrera**
- **Däcktryckssystem Service erfordras**
- **Däcktryckssystem för närvarande inte aktivt**

### ❗ VIKTIGT

Om ett fel uppstår i TM-systemet kommer kontrollsymbolen ⓘ i kombiinstrumentet att blinka i ca 1 minut och sedan lysa med fast sken. Ett meddelande visas också i kombiinstrumentet.

### Ta bort meddelanden

1. Kontrollera däcktrycket i samtliga däck med en däcktrycksmätare.
2. Pumpa däck/ en till korrekt tryck enligt däcktrycksdekalen på förarsidans dörrstolpe (mellan fram- och bakdörr).
3. Kalibrera om TM-systemet i **MY CAR**.

### ⓘ OBS

För att undvika fel däcktryck bör trycket kontrolleras på kalla däck. Med kalla däck avses att däcken har samma temperatur som yttre temperaturen (ca 3 timmar efter att bilen har körts). Efter några kilometers körning blir däcken varma och trycket högre.

### ⚠ VARNING

- Felaktigt däcktryck kan leda till däckhaveri, som kan resultera i att föraren tappar kontroll över bilen.
- Systemet kan inte indikera plötsliga däckskador i förväg.

### TM-kalibrering

För att TM-systemet ska fungera korrekt måste ett referensvärde för däcktrycket fastställas. Detta måste göras varje gång däcken byts eller däcktrycket justeras genom att omkalibrera systemet i **MY CAR**.

Exempelvis bör däcktrycket justeras vid körning med tung last eller vid höghastighetskörning (över 160 km/h (100 mph)). Därefter ska systemet omkalibreras.

<sup>1</sup> Standard på vissa marknader.

## Omkalibrering

Inställningar görs med mittkonsolens reglage, se MY CAR (s. 108).

1. Stäng av motorn.
2. Pumpa samtliga däck till önskat tryck enligt däcktrycksdekalen på förarsidans dörrstolpe (mellan fram- och bakdörr).  
Eller se däcktryckstabellen.
3. Starta motorn och låt bilen stå still.
4. Öppna menysystemet **MY CAR** och välj menyn **Däckövervakning**.
5. Välj **Starta kalibrering** och tryck OK.
6. Tryck OK efter att samtliga däck har kontrollerats och justerats för att starta kalibreringen.
7. Kör bilen.
  - > Kalibreringen utförs när bilen kör i en hastighet över 35 km/h (22 mph). Om motorn stängs av avbryts kalibreringen tillfälligt men återupptas automatiskt i bakgrunden när bilen körs igen. Systemet ger ingen bekräftelse när kalibreringen är utförd.

Det nya referensvärdet gäller tills steg 1-7 görs om.

### **OBS**

Kom ihåg att TM-systemet måste kalibreras om vid varje däckbyte eller om däcktrycket justeras. Om nya referensvärden inte lagras kan inte systemet fungera korrekt.

### **OBS**

- Efter att ha pumpat ett däck, sätt alltid tillbaka ventilhatten för att undvika ventilsador orsakade av grus, smuts, m.m.
- Använd enbart ventilhattar av plast. Ventilhattar av metall kan rosta och bli svåra att skruva loss.

## System- och däckstatus

Systemets och däckens aktuella status kan kontrolleras i mittkonsolens bildskärm.

1. Öppna menysystemet **MY CAR**.
2. Välj menyn **Däckövervakning**.
  - > Status för däcktrycken visas med en färgkod.

Statusen är färgkodad för varje däck enligt följande:

- Helgrönt: systemet fungerar normalt och däcktrycket i samtliga däck ligger något över rekommenderad nivå.
- Gult hjul: motsvarande däck har för lågt tryck.

- Samtliga hjul gula: två eller fler däck har för lågt tryck.
- Samtliga hjul gråa och meddelandet **Däcktryckssystem för närvarande inte aktivt**: däcktryckssystemet är temporärt inaktiverat. Det kan vara nödvändigt att köra bilen en kort stund över 35 km/h (22 mph) innan systemet åter blir aktivt.
- Samtliga hjul gråa och meddelandet **Däcktryckssystem Service erfordras**: ett fel har uppstått i systemet. Kontakta en Volvoåterförsäljare eller verkstad.

## Relaterad information

- Däck – lufttryck (s. 310)

## Provisorisk däcktätning\*

Den provisoriska däcktätningssatsen Temporary Mobility Kit (TMK), används till att tätta en punktering samt till att kontrollera och justera lufttrycket.

Den provisoriska däcktätningssatsen består av en kompressor och en flaska med tätningsvätska. Tätningen fungerar som en provisorisk reparation. Tätningsvätskan tätar effektivt däck som punkterats i slitbanan.

Däcktätningssatsen har begränsad förmåga att tätta däck som har punktering i däcksidan. Använd inte däcktätningssatsen på däck som uppvisar större skårar, sprickor eller liknande skador.

### **i** OBS

Däcktätningssatsen är endast avsedd för tätning av däck med punktering i slitbanan.

### **i** OBS

Kompressorn för provisorisk däcktätning är provad och godkänd av Volvo.

## Placering

Däcktätningssatsen är placerad i skumblocket<sup>2</sup> under golvet i lastutrymmet.

<sup>2</sup> Skumblocket kan ha olika utseende beroende av bilens utrustning.

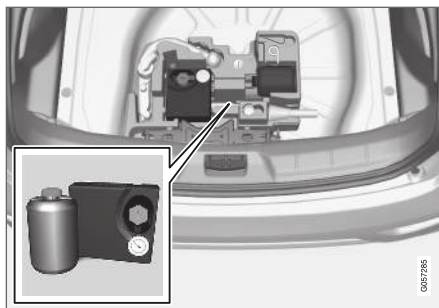

Version 1.

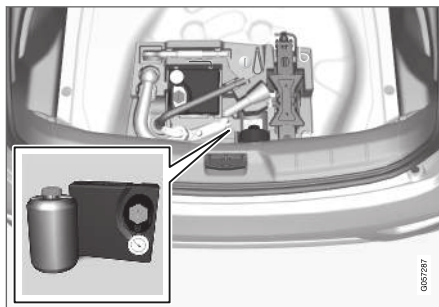

Version 2.

## Relaterad information

- Provisorisk däcktätning\* – handhavande (s. 324)
- Provisorisk däcktätning\* – efterkontroll (s. 326)
- Provisorisk däcktätningssats\* – översikt (s. 323)

## Provisorisk däcktätningsatts\* – översikt

Översikt av den provisoriska däcktätningsattsens, Temporary Mobility Kit (TMK), ingående delar.

Delarna förvaras under golvet i lastutrymmet.

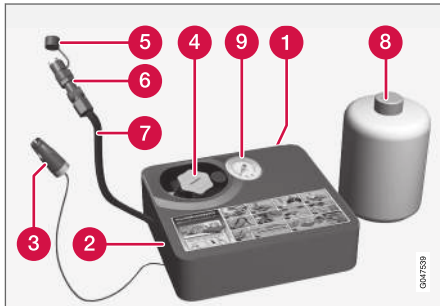

- 1 Dekal, högsta tillåtna hastighet
- 2 Strömbrytare
- 3 Elkabel
- 4 Flaskhållare (orange lock)
- 5 Skyddslock
- 6 Tryckreduceringsventil
- 7 Luftslang

- 8 Flaska med tätningsvätska
- 9 Tryckmätare

### Flaska med tätningsvätska

Byt ut flaskan med tätningsvätska innan bäst före-datumet passerat. Hantera den gamla flaskan som miljöfarligt avfall.

Efter användning ska flaskan med tätningsvätska bytas ut. Volvo rekommenderar att bytet utförs av en auktoriserad Volvoverkstad.

#### **⚠ VARNING**

Flaskan med tätningsvätska innehåller 1,2-Etanol och naturgummi-latex.

Farligt vid förtäring. Kan ge allergi vid hudkontakt.

Undvik kontakt med huden och ögonen.

Förvaras oåtkomligt för barn.

#### **⚠ VARNING**

- Vid hudkontakt med tätningsvätskan ska denna omedelbart tvättas bort med tvål och rikligt med vatten.
- Tätningsvätska som hamnar i ögat ska omedelbart sköljas bort med ögonsköljningsvätska eller rikligt med vatten. Vid fortsatt besvär bör ögat undersökas av en läkare.

### Relaterad information

- Provisorisk däcktätning\* (s. 322)

## Provisorisk däcktätning\* – handhavande

Täta en punktering med den provisoriska däcktätningssatsen, Temporary Mobility Kit (TMK).

### Provisorisk däcktätning

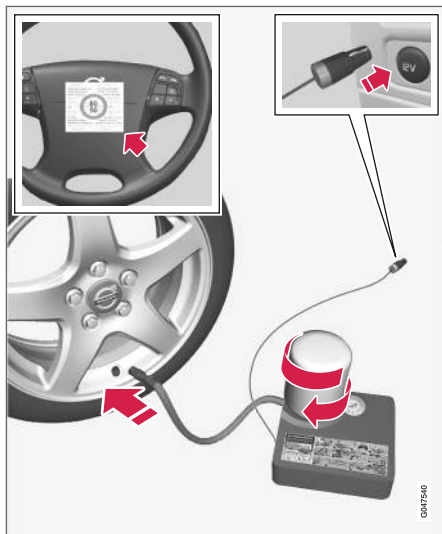

För information om detaljernas funktion, se Provisorisk däcktätningssats\* – översikt (s. 323).

1. Sätt ut varningstriangeln och aktivera varningsblinkers om ett däck ska tätas vid en trafikerad plats.

Om punkteringen orsakats av en spik eller liknande, låt denna sitta kvar i däcket. Den hjälper till att täta hålet.

2. Lossa dekalen om högsta tillåtna hastighet (som sitter på kompressorns ena sida) och sätt fast den på ratten. Hastigheten får inte överstiga 80 km/h (50 mph) efter att den provisoriska däcktätningen använts.
3. Kontrollera att strömbrytaren är i position **0** (Av), och ta fram elkabeln och luftslangen.
4. Skruva av det orange locket på kompressorn, och skruva loss korken på flaskan med tätningssväska.

#### **i** OBS

Bryt inte flaskans plombering innan användning. När flaskan skruvas fast bryts plomberingen automatiskt.

5. Skruva fast flaskan till botten i flaskhållaren.
  - > Flaskan och flaskhållaren är försedda med backspärr för att förhindra läckage av tätningssmedel. När flaskan är fastskruvad kan den inte skruvas loss ur flaskhållaren igen. Borttagning av flaskan måste göras på en verkstad, Volvo rekommenderar en auktoriserad Volvoverkstad.

#### **!** VARNING

- Vid hudkontakt med tätningssväska ska denna omedelbart tvättas bort med tvål och rikligt med vatten.
- Tätningssväska som hamnar i ögat ska omedelbart sköljas bort med ögonskölningssväska eller rikligt med vatten. Vid fortsatt besvär bör ögat undersökas av en läkare.

#### **!** VARNING

Skruva inte av flaskan, den är försedd med backspärr för att förhindra läckage.

6. Skruva loss däckets ventilhatt.

Kontrollera att tryckreduceringsventilen på luftslangen är helt åtskruvad, och skruva dit luftslangens ventilanslutning till botten på däckventilens gänga.

7. Anslut elkabeln till närmaste 12 V-uttag och starta bilen.

**i OBS**

Se till att inget av de andra 12 V-uttagen används när kompressorn är i drift.

**⚠ VARNING**

Lämna inte barn i bilen utan uppsikt då motorn är igång.

8. Starta kompressorn genom att ställa strömbrytaren i position **I** (På).

**⚠ VARNING**

Stå aldrig intill däckets då kompressorn pumpar. Om det uppstår sprickbildningar eller ojämnheter ska kompressorn omedelbart stängas av. Färden bör inte fortsätta. Tillkalla vägassistans för bärgning till en däckverkstad. Volvo rekommenderar en auktoriserad däckverkstad.

**i OBS**

När kompressorn startar kan trycket öka upp till 6 bar men trycket sjunker efter ca 30 sekunder.

9. Fyll däckets i 7 minuter.

**⚠ VIKTIGT**

Kompressorn ska inte arbeta längre än 10 minuter – risk för överhettning.

10. Stäng av kompressorn för att kontrollera trycket på tryckmätaren. Minsta tryck är 1,8 bar och max. 3,5 bar. (Släpp ut luft med tryckreduceringsventilen om däcktrycket är för högt.)

**⚠ VARNING**

Om trycket understiger 1,8 bar (22 psi) är hålet i däckets för stort. Färden bör inte fortsätta. Tillkalla vägassistans för bärgning till en däckverkstad. Volvo rekommenderar en auktoriserad däckverkstad.

11. Stäng av kompressorn och lossa elkabeln.  
 12. Skruva loss luftslangen från däckventilen och sätt tillbaka ventilhatten på däckets.  
 13. Sätt på skyddslocket på luftslangen för att undvika läckage av kvarvarande tätningsvätska.

14. Kör snarast minst 3 km med en maximal hastighet på 80 km/h (50 mph) så att tätningsvätskan kan tätta däckets och gör där-efter en efterkontroll.

**i OBS**

De första varven som däckets roterar kommer det att spruta ut tätningsvätska ur punkteringshålet.

**⚠ VARNING**

Se till att ingen person står i närheten av bilen och får tätningsvätskan på sig när bilen kör iväg. Avståndet bör vara minst 2 meter (7 fot).

15. Efterkontroll:

Koppla på luftslangen på däckventilen igen och kontrollera däcktrycket med tryckmätaren, se Provisorisk däcktätning\* – efterkontroll (s. 326).

**Relaterad information**

- Provisorisk däcktätning\* (s. 322)
- Provisorisk däcktätning\* – efterkontroll (s. 326)
- Provisorisk däcktätningssats\* – översikt (s. 323)

## Provisorisk däcktätning\* – efterkontroll

När ett däck har tätats med den provisoriska däcktätningssatsen, Temporary Mobility Kit (TMK), ska en efterkontroll göras efter ca 3 kilometers körning.

### Kontrollera däcktryck

Ta fram däcktätningstrustningen. Kompressorn ska vara avstängd.

1. Skruva loss däckets ventilhatt.
 

Ta fram luftslangen och skruva dit ventilanslutningen till botten på däckventilens gänga.
2. Läs av däcktrycket på tryckmätaren.
  - Är däcktrycket under 1,3 bar har däckets inte tätats tillräckligt. Färden bör inte fortsättas. Tillkalla vägassistans för bärgning.
  - Är däcktrycket högre än 1,3 bar ska däckets pumpas upp till angivet däcktryck enligt däcktrycksdekalen på förarsidans dörrstolpe (1 bar = 100 kPa).
  - Släpp ut luft med tryckreduceringsventilen om däcktrycket är för högt.

3. Om däckets behövs pumpas:
  1. Anslut elkabeln till närmaste 12 V-uttag och starta bilen.
  2. Starta kompressorn och pumpa upp däckets till angivet tryck enligt däcktrycksdekalen på förarsidans dörrstolpe.
  3. Stäng av kompressorn.
4. Ta loss däcktätningstrustningen.
 

Sätt på skyddslocket på luftslangen för att undvika läckage av kvarvarande tätningsvätska.

### VARNING

Skruva inte av flaskan, den är försedd med backspärr för att förhindra läckage.

5. Sätt tillbaka ventilhatten på däckets.

### OBS

- Efter att ha pumpat ett däck, sätt alltid tillbaka ventilhatten för att undvika ventilskador orsakade av grus, smuts, m.m.
- Använd enbart ventilhatten av plast. Ventilhatten av metall kan rosta och bli svåra att skruva loss.

### OBS

Efter användning ska flaskan med tätningsvätska och slangen bytas ut. Volvo rekommenderar att dessa byten utförs av en auktoriserad Volvoverkstad.

### VARNING

Kontrollera däcktrycket regelbundet.

Volvo rekommenderar att bilen körs till närmaste auktoriserade Volvoverkstad för att byta ut/repamera det skadade däckets. Informera verkstaden om att däckets innehåller däcktätningvätska.

### VARNING

Hastigheten får inte överstiga 80 km/h (50 mph) efter att den provisoriska däcktätningen använts. Volvo rekommenderar ett besök på en auktoriserad Volvoverkstad för inspektion av det tätade däckets (maximal körsträcka 200 km). Personalen kan avgöra om däckets kan lagas eller behöver bytas.

### Relaterad information

- Provisorisk däcktätning\* – handhavande (s. 324)



## Pumpning av däck med kompressor från provisorisk däcktätningssats\*

Bilens originaldäck kan pumpas upp med hjälp av kompressorn i den provisoriska däcktätningssatsen (s. 323).

1. Kompressorn ska vara avstängd. Se till att strömbrytaren står i position **0** (Av) och ta fram elkabel och luftslang.
2. Skruva loss däckets ventilhatt och skruva dit luftslangens ventilanslutning till botten på däckventilens gänga.
3. Anslut elkabeln till närmaste 12 V-uttag och starta bilen.

### VARNING

Inandning av bilavgaser kan medföra livsfara. Låt aldrig motorn gå i utrymmen som är tillslutna eller saknar tillräcklig ventilation.

### VARNING

Lämna inte barn i bilen utan uppsikt då motorn är igång.

4. Starta kompressorn genom att ställa strömbrytaren i position **I** (På).

### VIKTIGT

Kompressorn ska inte arbeta längre än 10 minuter – risk för överhettning.

5. Pumpa upp däck till angivet tryck enligt däcktrycksdekalen på förarsidans dörrstolpe. Släpp ut luft med tryckreduceringsventilen om däcktrycket är för högt.
6. Stäng av kompressorn. Lossa luftslangen och elkabeln.
7. Sätt tillbaka ventilhatten på däck.

### Relaterad information

- Provisorisk däcktätning\* (s. 322)
- Provisorisk däcktätningssats\* – översikt (s. 323)



UNDERHÅLL OCH SERVICE

## Volvos serviceprogram

För att hålla bilen på en hög nivå vad gäller trafik-säkerhet, driftsäkerhet och tillförlitlighet bör Volvos serviceprogram följas, vilket finns specificerat i Service- och garantiboken.

Volvo rekommenderar att låta en auktoriserad Volvoverkstad utföra service- och underhållsarbeten. Volvos verkstäder har den personal, service-litteratur och de specialverktyg som garanterar högsta servicekvalitet.

### VIKTIGT

För att Volvos garanti ska gälla, kontrollera och följ Service- och garantiboken.

## Relaterad information

- Klimatanläggning – felsökning och reparation (s. 340)

## Boka service och reparation\*

Hantera service-, reparations- och bokningsinformation direkt i din internetanslutna bil.

Genom denna tjänst tillhandahålls ett bekvämt sätt att boka service och verkstadsbesök direkt i bilen. Bilinformation skickas till din återförsäljare som kan förbereda verkstadsbesöket. Återförsäljaren återkommer med ett digitalt bokningsförslag.

## Innan tjänsten kan användas

### Volvo ID och min profil

- Registrera ett Volvo ID. För mer information och hur man skapar ett Volvo ID, se Volvo ID (s. 20).
- Gå till [www.volvocars.com](http://www.volvocars.com), logga in och utför följande:
  1. Kontrollera att bilen är kopplad till din profil.
  2. Kontrollera att dina kontaktuppgifter stämmer.
  3. Välj Volvoåterförsäljare och den personliga servicetekniker du önskar kontakt med för service och reparation.

### Förutsättning för bokning från bil

- För att skicka bokningsinformation från bilen måste bilen vara ansluten till internet, se

supplement Sensus Infotainmenten för information om hur man ansluter bilen till internet.

- Eftersom bokningsinformation skickas över ditt privata telefon- eller P-SIM-kort-abonnement kommer du att få en fråga om du vill skicka information. Frågan ställs en gång och gäller sedan för den valda uppkopplingen för en begränsad tid.
- För att tjänsten ska fungera och systemet ska kommunicera via bilens bildskärm måste notiser/pop-up-meddelanden vara godkända. Tryck i **MY CAR**-källans normalvy på **OK/MENU** och därefter **Service och reparation** → **Tillåt notiser**.

## Använda tjänsten

Samtliga menyer och inställningar nås från normalvyn i **MY CAR** genom tryck på **OK/MENU** och därefter **Service och reparation**.

När det är dags för service och i vissa fall när bilen är i behov av reparation meddelas detta i kombiinstrumentet (s. 62) och via en pop-up-meny i bildskärmen.



Serviceomeddelande i bildskärm.

Innebörd av svarsalternativen i bildskärmens pop-up-meny:

- **Ja** – En bokningsförfrågan skickas till din återförsäljare vilken sedan återkommer med ett digitalt bokningsförslag. Serviceomeddelandet i kombiinstrumentet släcks.
- **Nej** – Inga fler pop-up-meddelanden kommer att visas i bildskärmen. Meddelande i kombiinstrumentet kvarstår.
- **Senare** – Pop-up-menyn visas nästa gång bilen startas.

### Bokningsinformation och bildata

När du väljer att boka service från din bil kommer bokningsinformation och bildata att skickas. Bildatainformationen består av information inom följande områden:

- servicebehov
- funktionsstatus
- vätskenivåer
- mätarställning
- bilens identifikationsnummer (VIN<sup>1</sup>)
- bilens mjukvaruversion.

### Relaterad information

- Volvo ID (s. 20)

<sup>1</sup> Vehicle Identification Number

## Lyftning av bilen

Vid lyftning av bilen är det viktigt att domkraften eller lyftarmarna sätts på avsedda ställen av bilens underrede.

### **OBS**

Volvo rekommenderar endast användning av den domkraft som hör till respektive bilmodell. Om annan domkraft väljs än den av Volvo rekommenderade, följ de instruktioner som följer med utrustningen.

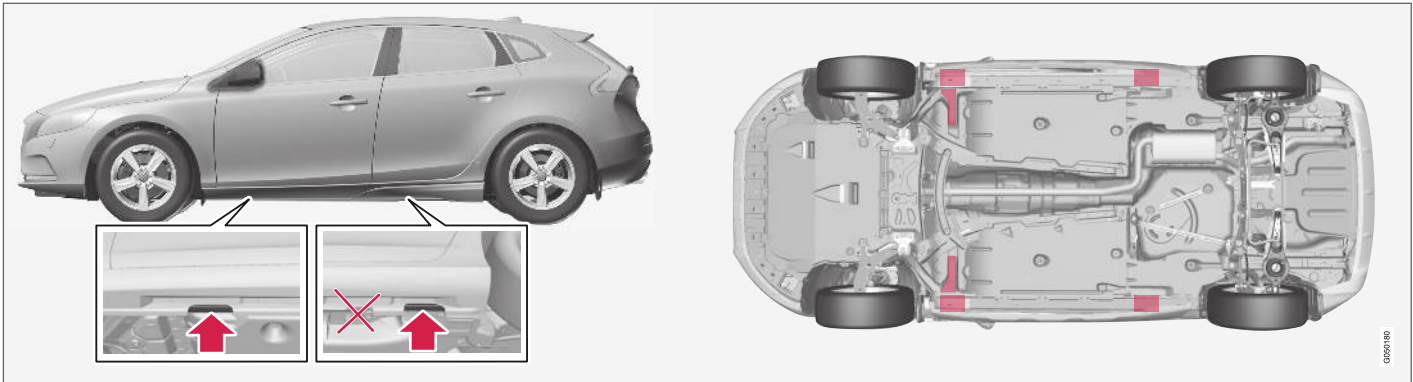

Domkraftsfästen (pilarna) för domkraft som hör till bilen samt lyftpunkter (rödmarkerade).

Om bilen lyfts med verkstadsdomkraft fram ska den sättas under någon av de två lyftpunkterna längst in under bilen. Om bilen lyfts med verkstadsdomkraft bak ska den sättas under någon av lyftpunkterna. Var noga med att sätta verkstadsdomkraften så att bilen inte kan glida av domkraften. Använd alltid pallbockar eller liknande.

Om bilen lyfts med en verkstadslyft av tvåpelartyp, kan de främre och bakre lyftarmarna sättas under de yttre lyftpunkterna (domkraftsfästen). Fram kan alternativt de inre lyftpunkterna användas.

### Relaterad information

- Byte av hjul – losstagning hjul (s. 315)

## Motorhuv – öppna och stänga

Motorhuv kan öppnas när handtaget i kupén vrids medurs och spärran vid kylargrillen förts åt vänster.



Handtaget för huvöppning är alltid på vänster sida.

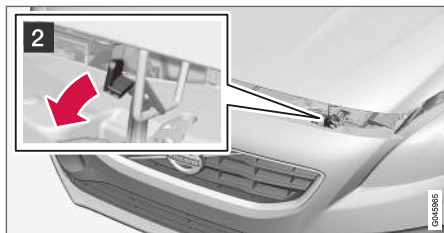

- 1 Vrid handtaget ungefär 20-25 grader medurs. Det hörs när spärran släpper.
- 2 För spärran åt vänster och öppna huvu. (Spärrhaken sitter mellan strålkastare och kylargrill, se bild.)

## VARNING

Kontrollera att huvu läser ordentligt vid stängning.

### Relaterad information

- Motorrum – kontroll (s. 335)
- Motorrum – översikt (s. 334)

## Motorrum – översikt

Översikten visar några servicerelaterade komponenter.

### Motorrum

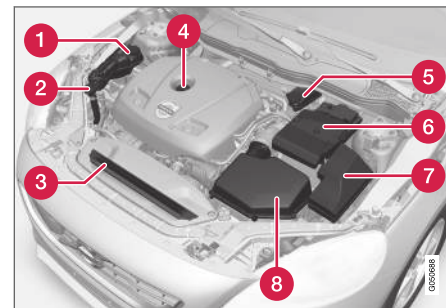

Motorrummets utseende kan skilja beroende av modell- och motorvariant.

- 1 Expansionskärl för kylsystem
- 2 Påfyllningsrör för spolarvätska
- 3 Kylare
- 4 Påfyllningsrör för motorolja
- 5 Behållare för broms- och kopplingsvätska (placerad på förarsidan)
- 6 Startbatteri
- 7 Relä- och säkringscentral
- 8 Luftfilter



**⚠ VARNING**

Tändsystemet har mycket hög spänning och effekt. Livsfarlig spänning råder i tändsystemet. Bilens elsystem ska alltid vara i nyckelläge **0** när arbete utförs i motorrummet, se Nyckellägen – funktioner vid olika nivåer (s. 77).

Vidrör inte tändstift eller tändspole när bilens elsystem är i nyckelläge **II** eller när motorn är varm.

**Relaterad information**

- Motorhuv – öppna och stänga (s. 334)
- Motorrum – kontroll (s. 335)

**Motorrum – kontroll**

Vissa oljor och vätskor bör kontrolleras med jämna mellanrum.

**Regelbunden kontroll**

Kontrollera följande oljor och vätskor med jämna mellanrum, t.ex. vid tankning:

- Kylvätska
- Motorolja
- Spolarvätska

**⚠ VARNING**

Tänk på att kylarfläkten (placerad fram till i motorrummet, bakom kylaren) kan starta automatiskt någon tid efter att motorn stängts av.

Låt alltid motortvätt utföras av en verkstad – en auktoriserad Volvoverkstad rekommenderas. Om motorn är varm finns risk för brand.

**Relaterad information**

- Motorhuv – öppna och stänga (s. 334)
- Motorrum – översikt (s. 334)
- Kylvätska – nivå (s. 338)
- Motorolja – kontroll och påfyllning (s. 336)
- Spolarvätska – påfyllning (s. 349)

**Motorolja – allmänt**

För att rekommenderade serviceintervall ska kunna tillämpas, krävs att godkänd motorolja används.

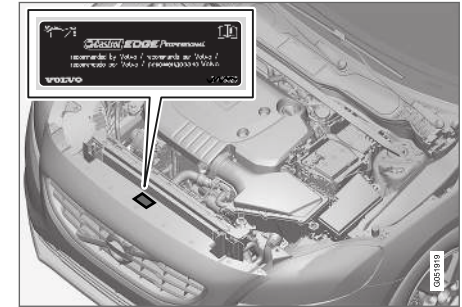

Volvo rekommenderar:



- ◀ Vid körning under ogynnsamma förhållanden, se Motorolja – ogynnsamma körförhållanden (s. 380).

### **VIKTIGT**

För att uppfylla kraven för motorns serviceintervall fabriksfylls alla motorer med en speciellt anpassad syntetisk motorolja. Valet av olja har gjorts med stor omsorg och med hänsyn tagen till livslängd, startbarhet, bränsleförbrukning och miljöbelastning.

För att rekommenderade serviceintervall ska kunna tillämpas, krävs att godkänd motorolja används. Använd enbart föreskriven oljekvalitet, både vid påfyllning och vid oljebyte, annars riskerar du att påverka livslängd, startbarhet, bränsleförbrukning och miljöbelastning.

Volvo Personvagnar fransäger sig allt garanti-ansvar om inte motorolja med föreskriven kvalitet och viskositet används.

Volvo rekommenderar att oljebyte utförs på en auktoriserad Volvoverkstad.

Volvo använder olika system för varning för låg/hög oljenivå eller lågt oljetryck. Vissa motorvarianter har oljetryckgivare, då används kombiinstrumentets varningssymbol för lågt oljetryck

 Andra varianter har oljenivågivare, då informeras föraren via instrumentets varningssymbol

 samt displaytexter. Vissa varianter har båda systemen. Kontakta en Volvoåterförsäljare för mer information.

Byt motorolja och oljefilter enligt de bytesintervaller som finns angivna i Service- och garantiboken.

Att använda olja av högre kvalitet än den angivna är tillåtet. Vid körning under ogynnsamma förhållanden rekommenderar Volvo en olja med högre kvalitet än den angivna, se Motorolja – ogynnsamma körförhållanden (s. 380).

För påfyllningsbar volym, se Motorolja – kvalitet och volym (s. 381).

### **Relaterad information**

- Motorolja – kontroll och påfyllning (s. 336)

## **Motorolja – kontroll och påfyllning**

Oljenivån detekteras med elektronisk oljenivågivare.

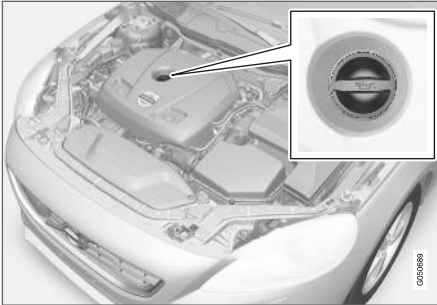

Påfyllningsrör<sup>2</sup>.

I vissa fall kan olja behöva fyllas på mellan serviceintervallen.

Åtgärder med avseende på motoroljenivån behöver inte vidtas förrän ett meddelande visas i kombiinstrumentets display, se följande bild.

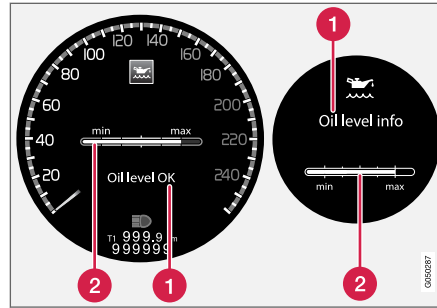

Meddelande och grafik i display. Vänster display visas i digitalt kombiinstrument och höger i analogt.

- 1 Meddelande
- 2 Motoroljenivå

Oljenivån kontrolleras med hjälp av den elektroniska oljenivåmätaren med tumhjulet då motorn är avstängd, se Menyhantering – kombiinstrument (s. 105).

### **⚠ VARNING**

Visas meddelande **Oljeservice erfordras** åk till verkstad – en auktoriserad Volvoverkstad rekommenderas. Oljenivån kan vara för hög.

**⚠ VIKTIGT**

Vid meddelande om låg oljenivå, fyll endast på med den volym som anges, exempelvis 0,5 liter.

**i OBS**

Systemet kan inte direkt känna av förändringar då olja fylls på eller tappas av. Bilen måste ha körts ca 30 km (ca 20 miles) och stått stilla 5 minuter med avstängd motor och på plan mark innan visning av oljenivån blir korrekt.

**⚠ VARNING**

Spill inte olja på de heta avgasgrenrören då det finns risk för brand.

<sup>2</sup> Motor med elektronisk oljenivågivare har inte mätsticka.

## ◀ Mätning av oljenivå

Om kontroll av oljenivå önskas görs det enligt följande sekvens.

1. Aktivera nyckelläge **II**, se Nyckellägen – funktioner vid olika nivåer (s. 77).
2. Vrid tumhjulet på vänster rattspak till position **Oljenivå**.
  - > Därefter visas information om motorns oljenivå.

För mer information om menyhantering, se Menyhantering – kombiinstrument (s. 105).

### **i** OBS

Om inte rätt förutsättningar för mätning av oljenivå (tid efter motoravstängning, bilens lutning, yttertemperatur etc.) är uppfyllda, kommer meddelande **Ej tillgänglig** att visas. Detta innebär **inte** att det är något fel i bilens system.

### Relaterad information

- Motorolja – allmänt (s. 335)
- Nyckellägen – funktioner vid olika nivåer (s. 77)

## Kylvätska – nivå

Kylvätskan kylar förbränningsmotorn till rätt arbetstemperatur. Den värme som överförs från motorn till kylvätskan kan användas till att värma kupén.

### Nivåkontroll

Kylvätskans nivå ska ligga mellan **MIN**- och **MAX**-markeringarna på expansionskärlet. Om kylsystemet inte är välfyllt, kan för höga temperaturer uppstå med risk för skador på motorn.

### **i** OBS

Kontrollera kylvätskenivån regelbundet då motorn är kall.

### Påfyllning

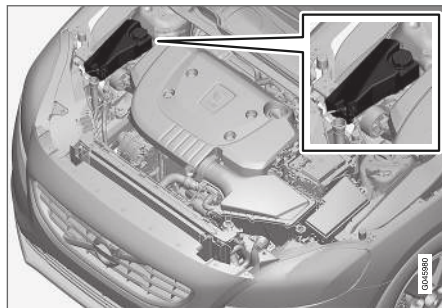

Vid påfyllning ska instruktionerna på förpackningen följas. Komplettera aldrig med endast rent

vatten. Frysrisken ökar med såväl för liten som för stor andel kylvätska.

Om det är kylvätska under bilen, det ryker kylvätska eller om det fyllts på mer än 2 liter, ring alltid efter bärgning för att inte riskera motorskador vid startförsök p.g.a. trasigt kylsystem.

### **⚠** VARNING

Kylvätskan kan vara mycket het. Om påfyllning behöver göras då motorn är varm, skruva av expansionskärlets lock sakta så att övertrycket försvinner.

**! VIKTIGT**

- Höga halter av klor, klorider och andra salter kan orsaka korrosion i kylsystemet.
- Använd alltid kylvätska med korrosions-skydd enligt Volvos rekommendation.
- Tillse att blandningen av kylvätska är 50 % vatten och 50 % kylvätska.
- Blanda kylvätskan med kranvatten av godkänd kvalitet. Vid tveksamhet gällande vattnets kvalitet använd färdigblandad kylvätska enligt Volvos rekommendationer.
- Vid byte av kylvätska/kylsystemskomponent ska kylsystemet spolas rent med kranvatten av godkänd kvalitet alternativt spolas med färdigblandad kylvätska.
- Motorn får endast köras med välfyllt kylsystem. I annat fall kan för höga temperaturer uppstå med risk för skador (sprickor) i cylinderhuvudet.

För volymmuppgifter samt standard med avseende på vattenkvalitet, se Kylvätska – kvalitet och volym (s. 383).

**Broms- och kopplingsvätska – nivå**

Broms- och kopplingsvätskans nivå ska ligga mellan behållarens **MIN**- och **MAX**-märken.

**Nivåkontroll**

Broms- och kopplingsvätskan har gemensam behållare. Nivån ska ligga mellan **MIN**- och **MAX**-märkena som är synliga inuti behållaren. Kontrollera nivån regelbundet.

Byt bromsvätska vartannat år eller vid vartannat ordinarie servicetillfälle.

På bilar som körs så att bromsarna används ofta och hårt, t.ex. vid bergskörning eller körning i tropiskt klimat med hög luftfuktighet, ska vätskan bytas varje år.

För volymmuppgifter och rekommenderad kvalitet för bromsvätska, se Bromsvätska – kvalitet och volym (s. 385).

**! VARNING**

Om bromsvätskan ligger under **MIN**-nivå i bromsvätskebehållaren bör inte bilen köras vidare utan att bromsvätska fyllts på. Volvo rekommenderar att anledningen till bromsvätskeförlusten kontrolleras av en auktoriserad Volvoverkstad.

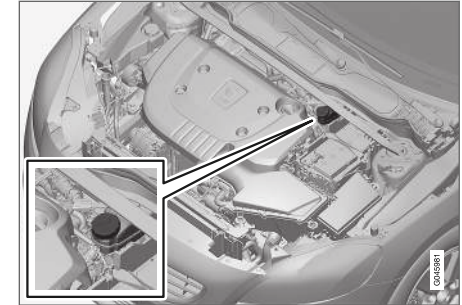
**Påfyllning**

Vätskebehållaren är placerad på förarsidan.

Skruva av locket på behållaren och fyll på vätska. Nivån ska ligga mellan **MIN**- och **MAX**-märkena, vilka är placerade på insidan av behållaren.

**! VIKTIGT**

Glöm inte sätta på locket.

## Klimatanläggning – felsökning och reparation

Service och reparation av luftkonditioneringsanläggningen får endast utföras av auktoriserad verkstad.

### Felsökning och reparation

Luftkonditioneringsanläggningen innehåller fluorrescerande spårmedel. Ultraviolett ljus ska användas vid läckagesökning.

Volvo rekommenderar att du kontaktar en auktoriserad Volvoverkstad.

### Bilar med köldmedium R134a

#### VARNING

I luftkonditioneringsanläggningen finns köldmediet R134a under tryck. Service och reparation av systemet får endast utföras av auktoriserad verkstad.

### Bilar med köldmedium R1234yf

#### VARNING

I luftkonditioneringsanläggningen finns köldmediet R1234yf under tryck. I enlighet med SAE J2845 (Technician Training for Safe Service and Containment of Refrigerants Used in Mobile A/C System) får service och reparation av köldmediesystemet endast utföras av utbildad och certifierad tekniker för att säkerställa systemets säkerhet.

## Relaterad information

- Volvos serviceprogram (s. 330)

## Lampbyte – allmänt

Flera av bilens glödlampor kan bytas av föraren. För byte av LED-lampor hänvisas till verkstad.

Glödlamporna finns specificerade (s. 347). Glödlampor och andra ljuskällor som är av särskild typ,

såsom LED<sup>3</sup>-lampor, eller som av annan orsak inte lämpar sig för byte annat än av verkstad<sup>4</sup> är de som finns i:

- LED-strålkastare
- positionsljus fram<sup>5</sup>
- varselljus, stötfångare fram<sup>5</sup>
- sidoblinkers, yttre backspeglar<sup>5</sup>
- trygghetsbelysning, yttre backspeglar
- interiör- och lastutrymmesbelysning
- handskfacksbelysning
- positionsljus bak
- sidomarkeringsljus bak
- bromsljus ovanför bakrutan
- nummerskyltsbelysning.

### **⚠ VARNING**

Bilens elsystem ska vara i nyckelläge **0** när lampbyte utförs, se Nyckellägen – funktioner vid olika nivåer (s. 77).

### **⚠ VIKTIGT**

Vidrör aldrig glaset på glödlamporna direkt med fingrarna. Fett från fingrarna förångas av värmen och ger en beläggning på reflektorn som då kan förstöras.

### **i OBS**

Om ett felmeddelande kvarstår efter att den trasiga glödlampan ersatts, rekommenderas att en auktoriserad Volvoverkstad uppsöks.

### **i OBS**

Yttre belysning såsom strålkastare och baklampor kan tillfälligt få kondens på insidan av glaset. Detta är normalt, all ytterbelysning är konstruerad för att motstå detta. Kondens ventileras normalt ut ur lamphuset då lampan varit tänd en stund.

### **Relaterad information**

- Lampor – specifikationer (s. 347)
- Lampbyte – placering av lampor fram (s. 341)
- Lampbyte – placering av lampor bak (s. 345)
- Lampbyte – belysning i makeup-spegel (s. 346)

## **Lampbyte – placering av lampor fram**

Översikten visar lampornas placering fram i bil med halogenstrålkastare.

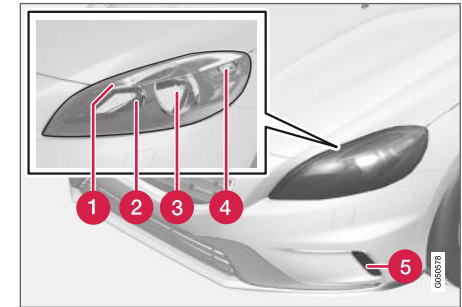

- 1 Positionsljus (s. 344)
- 2 HELLJUS (s. 344)
- 3 HALVLJUS (s. 343)
- 4 Blinker (s. 344)
- 5 Varselljus (s. 345) (LED\* eller glödlampa beroende på variant)

<sup>3</sup> Lysdiod (Light Emitting Diode)

<sup>4</sup> En auktoriserad Volvoverkstad rekommenderas.

<sup>5</sup> Vissa varianter

#### ◀ Relaterad information

- Lampbyte – allmänt (s. 340)
- Lampbyte – strålkastare (s. 342)
- Lampor – specifikationer (s. 347)

### Lampbyte – strålkastare

Samtliga av strålkastarens glödlampor byts genom att först via motorrummet lossa och ta ut hela strålkastaren.

#### **i** OBS

Gäller bilar med halogenstrålkastare.

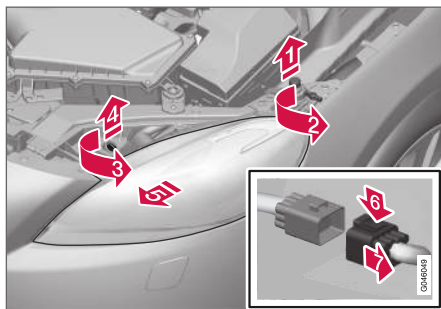

1. **1** Lyft bort huvstoppet.
2. **2** Lossa skruven med ett verktyg för Torx, dimension T30.
3. **3** Vrid låssprinten moturs.  
**4** Dra ut låssprinten.

4. **5** Frigör strålkastaren genom att växelvis vinkla och dra ut den.

#### **i** VIKTIGT

Var försiktig när strålkastaren lyfts ut så att inga detaljer skadas.

5. **6** Pressa ner spärrhaken.

**7** Lossa kontaktstycket.

Lägg strålkastaren på ett mjukt underlag så att inte linsen repas.

#### **i** VIKTIGT

Dra inte i kabeln, endast i kontaktstycket.

6. Byt den aktuella glödlampan enligt anvisning. Strålkastaren måste vara monterad och kontakten korrekt ditsatt innan belysningen slås på eller byte av nyckelläge görs.

#### Relaterad information

- Lampbyte – allmänt (s. 340)
- Lampbyte – placering av lampor fram (s. 341)
- Lampbyte – täcklock till hel-/halvjuuslampor (s. 343)
- Lampbyte – blinkers fram (s. 344)



- Lampbyte – positionsljus fram (s. 344)
- Lampor – specifikationer (s. 347)

## Lampbyte – täcklock till hel-/ halvlyslampor

Hel-/halvlyslampor nås genom att lossa strålkastarens större täcklock.

### **i** OBS

Gäller bilar med halogenstrålkastare.

Innan det större täcklocket kan lossas behöver först strålkastaren lossas och tas ut, se Lampbyte – strålkastare (s. 342).

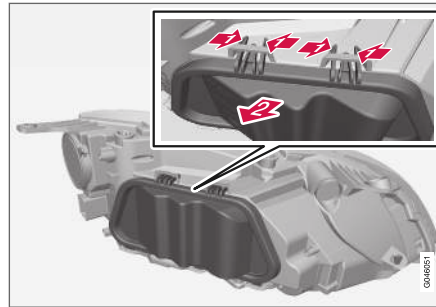

1. **1** Pressa samman hakarna.  
**2** Vinkla ut täcklocket.
2. Byt den aktuella glödlampan enligt anvisning.

### Relaterad information

- Lampbyte – halvlysljus (s. 343)
- Lampbyte – helljus (s. 344)

## Lampbyte – halvlysljus

Halvlyslampor är placerade innanför strålkastarens större täcklock.

### **i** OBS

Gäller bilar med halogenstrålkastare.

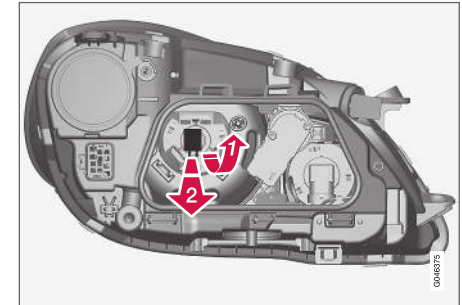

1. Lossa strålkastaren (s. 342).
2. Lossa täcklocket (s. 343).
3. **1** Pressa lamphållaren uppåt tills den lossas.  
**2** Dra ut lamphållaren.
4. Byt glödlampa och sätt tillbaka detaljerna i omvänd ordning.

### Relaterad information

- Lampor – specifikationer (s. 347)

## Lampbyte – helljus

Helljuslampan är placerad innanför strålkastarens större täcklock.

### **i** OBS

Gäller bilar med halogenstrålkastare.

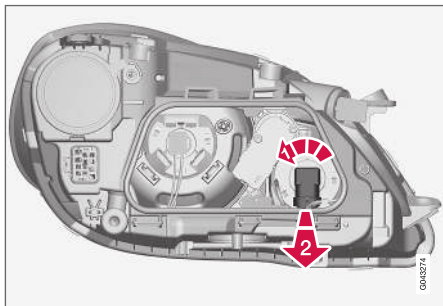

1. Lossa strålkastaren (s. 342).
2. Lossa täcklocket (s. 343).
3. **1** Vrid lamphållaren moturs.  
**2** Dra ut lamphållaren.
4. Byt glödlampa och sätt tillbaka detaljerna i omvänd ordning.

### Relaterad information

- Lampor – specifikationer (s. 347)

## Lampbyte – blinkers fram

Blinkerlampan är placerad innanför strålkastarens mindre täcklock.

### **i** OBS

Gäller bilar med halogenstrålkastare.

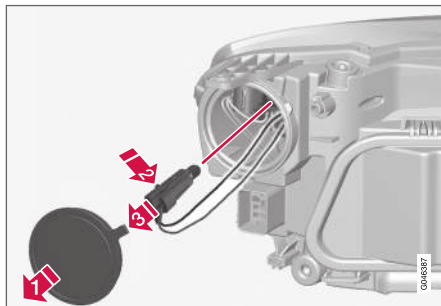

1. Lossa strålkastaren (s. 342).
2. **1** Lossa täcklocket.
3. **2** Tryck in spärrhaken.  
**3** Dra ut lamphållaren.
4. Byt glödlampa och sätt tillbaka detaljerna i omvänd ordning.

### Relaterad information

- Lampor – specifikationer (s. 347)

## Lampbyte – positionsljus fram

Positionsljuslampans hållare är placerad på sidan av strålkastaren.

### **i** OBS

Gäller bilar med halogenstrålkastare.

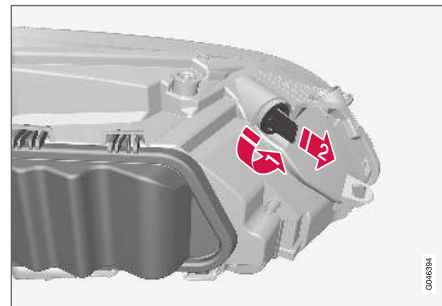

1. Lossa strålkastaren (s. 342).
2. **1** Vrid lamphållaren moturs.  
**2** Dra ut lamphållaren.
3. Byt glödlampa och sätt tillbaka detaljerna i omvänd ordning.

### Relaterad information

- Lampor – specifikationer (s. 347)

## Lampbyte – varselljus

Varselljuslampan är placerad innanför stötfångarens täcklock.

### **i** OBS

- Gäller bilar med halogenstrålkastare.
- Gäller endast varselljus med glödlampor.

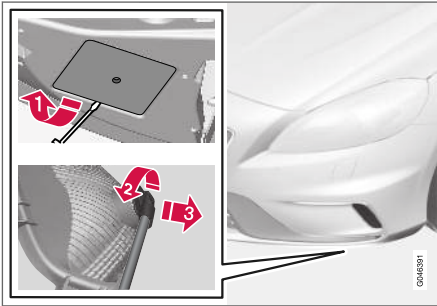

1. **1** Lossa täcklocket.
2. **2** Vrid lamphållaren moturs.
- 3** Dra ut lamphållaren.
3. Byt glödlampa och sätt tillbaka detaljerna i omvänd ordning.

### Relaterad information

- Lampor – specifikationer (s. 347)

## Lampbyte – placering av lampor bak

Översikten visar lampornas placering bak.

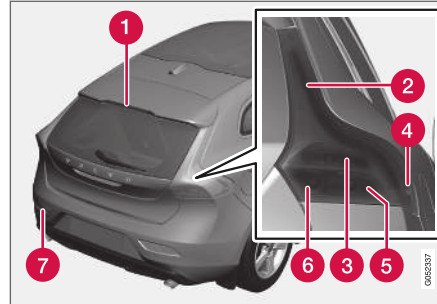

- 1 Bromsljus (LED)
- 2 Positionsljus (LED)
- 3 Bromsljus (s. 345)
- 4 Sidomarkeringsljus (LED)
- 5 Blinker (s. 345)
- 6 Backljus (s. 345)
- 7 Dimljus (försarsidan) (s. 346)

### Relaterad information

- Lampbyte – allmänt (s. 340)
- Lampor – specifikationer (s. 347)

## Lampbyte – blinkers bak, broms- och backljus

Lampor för blinkers bak, broms- och backljus byts inifrån lastutrymmet.

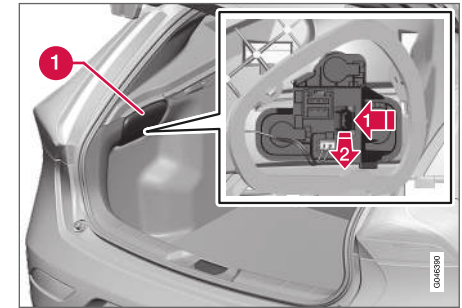

1. Ta bort luckan i klädseln (1) på den sidan den trasiga glödlampan finns.
2. **1** Tryck spärrhaken i sidled.
- 2** Dra ut lamphållaren.
3. Lossa den trasiga glödlampan genom att trycka in den och vrida moturs.
4. Byt glödlampa och sätt tillbaka detaljerna i omvänd ordning.

### Relaterad information

- Lampbyte – placering av lampor bak (s. 345)
- Lampor – specifikationer (s. 347)

## Lampbyte – dimljus bak

Lampa för dimljus bak är placerad i stötfångarens lamphållare.

Vänsterstyrd bil har dimjuslampan på vänster sida, högerstyrd på höger sida.

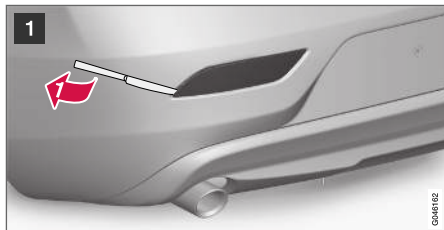

Lamphus på vänster sida.



1 Stick in (ca 20 mm) ett trubbigt knivliknande föremål, t.ex. bordskniv, vid triangeln.

➔ Bänd försiktigt tills låsklacken släpper.

### ! VIKTIGT

Var försiktig så att inga detaljer skadas.

2 ➔ Vrid lamphållaren moturs.

➔ Dra ut lamphållaren.

3 Tryck in lampan och vrid moturs.

4 Byt glödlampa och sätt tillbaka detaljerna i omvänd ordning.

### Relaterad information

- Lampor – specifikationer (s. 347)

## Lampbyte – belysning i makeup-spegel

Makeup-spegelns lampor är placerade innanför lamplinserna.

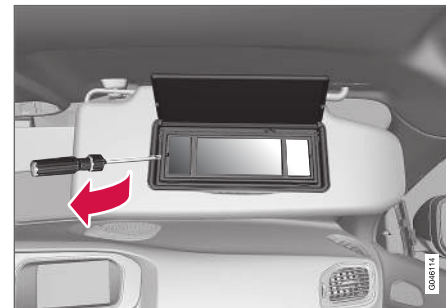

1. Stick in en skruvmejsel under lamplinsen och bänd försiktigt upp låsklacken på kanten.
2. Lossa försiktigt och lyft bort lamplinsen.
3. Dra med en näbbtång glödlampan rakt ut åt sidan. Kläm inte lampan hårt med tången, lampans glas kan i så fall krossas.
4. Byt glödlampa och sätt tillbaka detaljerna i omvänd ordning.

### Relaterad information

- Lampor – specifikationer (s. 347)

## Lampor – specifikationer

Specifikationerna gäller glödlampor. För byte av LED-lampor hänvisas till verkstad.

| Belysning                                    | W <sup>A</sup> | Typ               |
|--|----------------|-------------------|
| Halvljus <sup>B</sup>                        | 55             | H7 LL             |
| Helljus <sup>B</sup>                         | 65             | H9                |
| Blinkers fram                                | 21             | HY21W             |
| Positionsljus fram <sup>B</sup>              | 5              | W5W LL            |
| Varselljus, stötfångare fram <sup>C</sup>    | 19             | PW19W             |
| Sidoblinkers, yttre backspeglar <sup>C</sup> | 5              | WY5W LL           |
| Blinkers bak                                 | 21             | PY21W LL          |
| Bromsljus                                    | 21             | P21W LL           |
| Backljus                                     | 21             | P21W LL           |
| Dimljus bak                                  | 21             | H21W LL           |
| Make up-spegelbelysning                      | 1,2            | T5 Sockel W2x4,6d |

A Watt

B Bilar med halogenstrålkastare

C Vissa varianter

## Relaterad information

- Lampbyte – allmänt (s. 340)
- Lampbyte – placering av lampor fram (s. 341)
- Lampbyte – placering av lampor bak (s. 345)
- Lampbyte – belysning i makeup-spegel (s. 346)

## Torkarblad

Torkarblad sveper bort vatten från vind- och bakrutan. Tillsammans med spolätska rengör de rutorna och säkerställer sikten vid körning.

Vindrutans torkarblad måste vara i serviceläge när de ska bytas.

### Serviceäge



Torkarblad i serviceläge.

För att det ska vara möjligt att byta, tvätta eller lyfta torkarbladen (till exempel vid avskrapning av is från vindrutan) måste de vara i serviceläge.

### **!** VIKTIGT

Innan torkarbladen sätts i serviceläge – säkerställ att de inte är fastfrosna.

- « 1. Sätt fjärrnyckeln i startlåset<sup>6</sup> och tryck kort på **START/STOP ENGINE**-knappen för att sätta bilens elsystem i nyckelläge **I**. För detaljerad information om nyckellägen, se Nyckellägen – funktioner vid olika nivåer (s. 77).
2. Tryck kort på **START/STOP ENGINE**-knappen igen för att sätta bilens elsystem i nyckelläge **0**.
3. För inom 3 sekunder höger rattspak uppåt och håll den kvar i ca 1 sekund.  
 > Torkarna går då och ställer sig rakt upp.

Torkarna återgår till utgångsläge vid ett kort tryck på **START/STOP ENGINE**-knappen (nyckelläge **I**) eller vid start av bilen.

**! VIKTIGT**

Om torkarmarna i serviceläge har fällts upp från vindrutan, måste de fällas tillbaka mot vindrutan innan torkarna aktiveras. Detta för att undvika att lacken på motorhuvu skrapas.

**Byte av torkarblad**

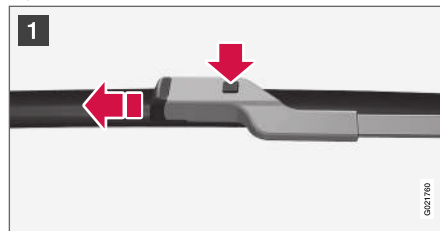

- 1 Fäll upp torkarmen när den är i serviceläge. Tryck på knappen som sitter på torkarbladsinfästningen och dra rakt ut parallellt med torkarmen.

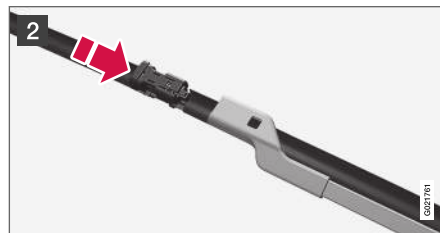

- 2 Skjut in det nya torkarbladet tills ett klickljud hörs.

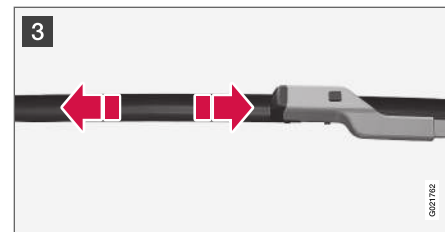

- 3 Kontrollera att bladet sitter fast ordentligt.

4. Fäll tillbaka torkarmen mot vindrutan.

Torkarna återgår till utgångsläge vid ett kort tryck på **START/STOP ENGINE**-knappen (nyckelläge **I**) eller vid start av bilen.

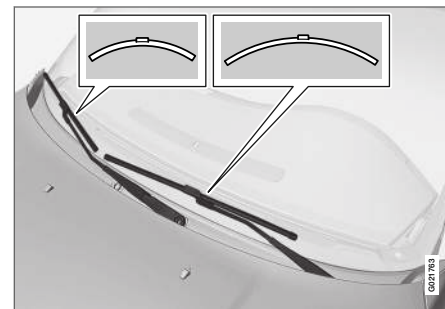

<sup>6</sup> Inte nödvändigt i bil med nyckelfritt start- och låssystem.

**i OBS**

Vid byte av torkarblad, var uppmärksam på att de har olika längd. Bladet på förarsidan är längre än det på passagerarsidan.

**⚠ VARNING**

Om bilen är utrustad med krockkudde Pedestrian Airbag rekommenderar Volvo att torkarkarmarna ska vara original och att endast originaldelar används till dem.

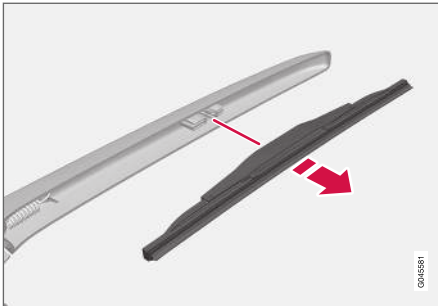
**Byte av torkarblad bakruta**

1. Fäll torkarkarmen utåt.
2. Ta tag i den inre delen av bladet (vid pilen).
3. Vrid moturs för att använda bladets ändläge mot torkarkarmen som en hävstång för att lättare få loss bladet.

4. Tryck fast det nya torkarbladet. Kontrollera att det sitter fast ordentligt.
5. Fäll tillbaka torkarkarmen till sitt ursprungsläge.

**Rengöring**

För rengöring av torkarblad och vindruta, se Biltvätt (s. 364).

**⚠ VIKTIGT**

Kontrollera bladen regelbundet. Eftersatt underhåll förkortar bladens livslängd.

**Relaterad information**

- Spolarvätska – påfyllning (s. 349)

**Spolarvätska – påfyllning**

Spolarvätska används till renhållning av strålkastare och rutor. Vid temperaturer under fryspunkten ska spolarvätska med frostsydd användas.

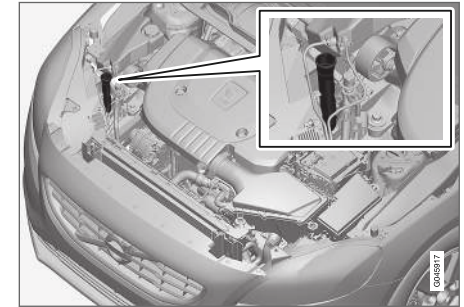

Påfyllnad av spolarvätska sker genom öppning av blått lock.

Vindrute- och strålkastarspolarna har gemensam vätskebehållare.

**i OBS**

Då det återstår ca 1 liter spolarvätska i behållaren kommer ett meddelande om att man ska fylla på spolarvätska tillsammans med symbol  visas i kombiinstrumentet.

- ◀ **Föreskriven kvalitet:** Av Volvo rekommenderad spolarvätska – med frostskydd vid kall väderlek och under fryspunkten.

**! VIKTIGT**

Använd Volvos originalspolarvätska eller motsvarande med rekommenderad pH mellan 6 och 8, i brukslösning (t.ex. 1:1 med neutralt vatten).

**! VIKTIGT**

Använd spolarvätska med frostskydd när temperaturen är under fryspunkten så att den inte fryser i pump, behållare och slangar.

**Volym:**

- Bilar **med** strålkastar rengöring: 5,5 liter.
- Bilar **utan** strålkastar rengöring: 3,2 liter.

**Relaterad information**

- Torkarblad (s. 347)
- Torkare och spolare (s. 97)
- Motorhuv – öppna och stänga (s. 334)

**Startbatteri – allmänt**

Startbatteriet används för att driva startmotorn och annan elektrisk utrustning i bilen.

Startbatteriet är ett traditionellt 12 V-batteri.

Startbatteriets livslängd och funktion påverkas av antal starter, urladdningar, körsätt, körförhållanden, klimatförhållanden etc.

- Koppla aldrig ifrån startbatteriet då motorn går.
- Kontrollera att kablar till startbatteriet är rätt anslutna och väl åtdragna.

Följande tabell visar specifikationer för startbatteriet.

|  |             |
|--|-------------|
| Spänning (V)   | 12          |
| Köldstartförmåga <sup>A</sup> – CCA <sup>B</sup> (A) | 720         |
| Storlek, LxBxH (mm)                                  | 278x175x190 |
| Kapacitet (Ah)                                       | 70          |

<sup>A</sup> Enligt EN-standard.  
<sup>B</sup> Cold Cranking Amperes.

**! VIKTIGT**

Vid byte av startbatteri, i bil med Start/Stop-funktion, måste batteri av EFB<sup>7</sup>-typ eller starkare installeras.

Vid byte av stödbatteri måste batteri av AGM<sup>8</sup>-typ monteras.

**! VIKTIGT**

Om startbatteriet byts ut, var noga med att byta till ett batteri med samma köldstartförmåga och typ som originalbatteriet (se dekal på batteriet).

**i OBS**

- Vid byte av batteri ska det nya batteriets storlek överensstämma med originalbatteriets mått.

<sup>7</sup> Enhanced Flooded Battery.  
<sup>8</sup> Absorbed Glass Mat.



**⚠ VARNING**

- Startbatteriet kan bilda knallgas vilken är mycket explosiv. En gnista, som kan bildas om en startkabel ansluts felaktigt, kan räkna för att batteriet ska explodera.
- Startbatteriet innehåller svavelsyra som kan orsaka allvarliga frätskador.
- Skölj med stora mängder vatten om svavelsyra kommer i kontakt med ögon, hud eller kläder. Vid stänk i ögonen – kontakta omedelbart läkare.

**⚠ VIKTIGT**

Vid laddning av startbatteriet eller stödbatteriet (s. 353) ska endast modern batteriladdare med kontrollerad laddspänning användas. Snabbbladdningsfunktion ska inte användas då det kan skada batteriet.

**⚠ VIKTIGT**

Om följande inte beaktas kan energisparfunktionen för infotainment tillfälligt upphöra att fungera och/eller meddelande i kombiinstrumentets informationsdisplay om startbatteriets laddningsgrad tillfälligt vara inaktuellt efter inkoppling av externt startbatteri eller batteriladdare:

- Den negativa batteripolen på bilens startbatteri får **aldrig** användas för anslutning av externt startbatteri eller batteriladdare – enbart **bilens chassi** ska användas som jordpunkt.

Se Starthjälp (s. 261) – där beskrivs var och hur kabelklammorna ska placeras.

**i OBS**

Om startbatteriet laddas ur många gånger påverkas dess livslängd negativt.

Startbatteriets livslängd påverkas av flera faktorer, bl.a. av körförhållande och klimat. Batteriets startkapacitet sjunker gradvis med tiden och behöver därför laddas om bilen inte används under en längre tid eller om den bara körs korta sträckor. Stark kyla begränsar startkapaciteten ytterligare.

För att startbatteriet ska hållas i bra kondition rekommenderas minst 15 minuters körning/vecka eller att batteriet ansluts till en batteriladdare med automatisk underhållsladdning.

Ett startbatteri som hålls ständigt fulladdat har maximal livslängd.



**Relaterad information**

- Batteri – symboler (s. 352)
- Startbatteri – byte (s. 352)

## Batteri – symboler

På batterier finns symboler som informerar och varnar.

### Symboler på batterier

|   |  |
|---|--|
|  | Använd skyddsglasögon.                       |
|  | Ytterligare information i bilens ägarmanual. |
|  | Förvara batteriet utom räckhåll för barn.    |
|  | Batteriet innehåller frätande syra.          |

|   |                                 |
|---|---------------------------------|
|  | Undvik gnistor eller öppen eld. |
|  | Explosionsfara.                 |
|  | Ska lämnas till återvinning.    |

### **i** OBS

Förbrukat startbatteri eller stödbatteri ska återvinnas på ett miljöanpassat sätt – det innehåller bly.

### Relaterad information

- Startbatteri – allmänt (s. 350)
- Batteri – Start/Stop (s. 353)

## Startbatteri – byte

Startbatteriet bör bytas av en auktoriserad verkstad.

Volvo rekommenderar att låta en auktoriserad verkstad utföra byte av batterier – en auktoriserad Volvoverkstad rekommenderas.

För mer information om bilens startbatteri, se Startbatteri – allmänt (s. 350) och Starthjälp (s. 261).

## Batteri – Start/Stop

Bil med Start/Stop-funktion är förutom startbatteriet utrustad med ett stödbatteri.

Bil försedd med Start/Stop-funktion är utrustad med två 12 V-batterier – ett extra kraftigt startbatteri samt ett stödbatteri som hjälper till vid Start/Stop-funktionens startsekvens.

För mer information om Start/Stop-funktionen, se Start/Stop\* (s. 268).

För mer information om bilens startbatteri, se Starthjälp (s. 261).

Följande tabell visar specifikationer för stödbatteriet.

|   |                                      |
|---|--------------------------------------|
| Spänning (V)  | 12                                   |
| Köldstartförmåga <sup>A</sup> – CCA <sup>B</sup><br>(A) | 120 <sup>C</sup><br>170 <sup>D</sup> |

|                     |  |
|---------------------|--|
| Storlek, LxBxH (mm) | 150x90x106 <sup>C</sup><br>150x90x130 <sup>D</sup> |
| Kapacitet (Ah)      | 8 <sup>C</sup><br>10 <sup>D</sup>                  |

<sup>A</sup> Enligt EN-standard.

<sup>B</sup> Cold Cranking Amperes.

<sup>C</sup> Manuell växellåda i kombination med Start/Stop-funktion som auto-stoppar endast när bilen står helt still.

<sup>D</sup> Övriga.

**!** **VIKTIGT**

Vid byte av startbatteri, i bil med Start/Stop-funktion, måste batteri av EFB<sup>9</sup>-typ eller starkare installeras.

Vid byte av stödbatteri måste batteri av AGM<sup>10</sup>-typ monteras.

**i** **OBS**

- Ju högre strömuttag det är i bilen, desto mer måste generatorn arbeta och batterierna laddas = Ökad bränsleförbrukning.
- När startbatteriets kapacitet sjunkit under lägsta tillåtna nivå kopplas Start/Stop-funktionen ur.

Tillfälligt reducerad Start/Stop-funktion p.g.a. högt strömuttag innebär:

- Motorn auto-startar<sup>11</sup> utan att föraren trycker ner kopplingspedalen (manuell växellåda).
- Motorn auto-startar utan att föraren lyfter foten från färdbrömspedalen (automatisk växellåda).

<sup>9</sup> Enhanced Flooded Battery.

<sup>10</sup> Absorbed Glass Mat.

<sup>11</sup> Auto-start kan endast ske om växelspaken står i neutralläge.



## « Batteriernas placering

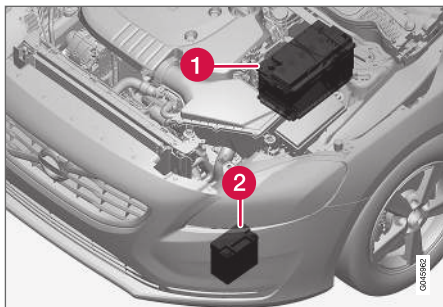

1 Startbatteri<sup>12</sup>

2 Stödbatteri

Stödbatteriet behöver normalt inte mer service än det ordinarie startbatteriet. Vid frågor eller problem bör verkstad kontaktas – en auktoriserad Volvoverkstad rekommenderas.

### ! VIKTIGT

Om följande inte beaktas kan Start/Stop-funktionen tillfälligt upphöra att fungera efter inkoppling av externt startbatteri eller batteriladdare:

- Den negativa batteripolen på bilens startbatteri får **aldrig** användas för anslutning av externt startbatteri eller batteriladdare – enbart **bilens chassi** ska användas som jordpunkt.

Se Starthjälp (s. 261) – där beskrivs var och hur kabelklammorna ska placeras.

### i OBS

Om startbatteriet urladdats så mycket att bilen saknar normala elektriska funktioner och motorn därefter hjälpstartas med ett externt batteri eller en batteriladdare, kommer Start/Stop-funktionen att vara fortsatt aktiverad. Om Start/Stop-funktionen kort därefter auto-stoppas motorn är risken stor att auto-start av motorn kommer att misslyckas p.g.a. otillräcklig batterikapacitet eftersom batteriet inte hunnit återuppladdas.

Om bilen har hjälpstartats eller om tillräcklig tid saknas för att ladda batteriet med en batteriladdare rekommenderas att tillfälligt deaktivera Start/Stop-funktionen tills batteriet återuppladdats av bilen. Vid en yttre temperatur av +15 °C behöver batteriet laddas minst 1 timma av bilen. Vid lägre yttre temperatur kan laddningstiden öka till 3–4 timmar. Rekommendationen är att ladda upp batteriet med en extern batteriladdare.

För mer information om laddning av startbatteri, se Startbatteri – allmänt (s. 350).

### Relaterad information

- Batteri – symboler (s. 352)

<sup>12</sup> Se Startbatteri – allmänt (s. 350) för utförlig beskrivning av startbatteriet.

## Elsystem

Elsystemet är enpoligt och använder chassi och motorstomme som ledare.

Bilen har en spänningsreglerad växelströmgenerator.

Startbatteriets storlek, typ och prestanda beror på bilens utrustning och funktion.

### ! VIKTIGT

Om startbatteriet byts ut, var noga med att byta till ett batteri med samma köldstartförmåga och typ som originalbatteriet (se dekal på batteriet).

### Relaterad information

- Startbatteri – byte (s. 352)
- Startbatteri – allmänt (s. 350)

## Säkringar – allmänt

För att förhindra att bilens elektriska system skadas genom kortslutning eller överbelastning, är alla de olika elektriska funktionerna och komponenterna skyddade genom ett antal säkringar.

Om någon elektrisk komponent eller funktion inte fungerar, kan det bero på att komponentens säkring tillfälligt överbelastats och bränts. Om samma säkring bränns upprepade gånger föreligger något fel på en komponent. Volvo rekommenderar då att du uppsöker en auktoriserad Volvoverkstad för kontroll.

### Byte

1. Titta i säkringsförteckningen för att lokalisera säkringen.
2. Dra ut säkringen och titta från sidan om den böjda tråden är avbränd.
3. Byt i så fall till en ny säkring med samma färg och samma amperetal.

### ! VARNING

Använd aldrig ett främmande föremål eller en säkring med högre amperetal än specificerat för att ersätta en säkring. Detta kan försäkra betydande skador på elsystemet och möjligtvis leda till brand.

## Placering av elcentraler

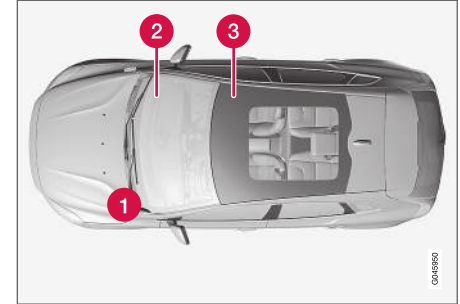

Placering av elcentraler vänsterstyrd bil, om bilen är högerstyrd byter centralen under handskfacket sida.

- 1 Motorrum
- 2 Under handskfack
- 3 Under höger framsäte

### Relaterad information

- Säkringar – i motorrum (s. 356)
- Säkringar – under handskfack (s. 359)
- Säkringar – under höger framsäte (s. 362)

## Säkringar – i motorrum

Säkringar i motorrum skyddar bl.a. motor- och bromsfunktioner.

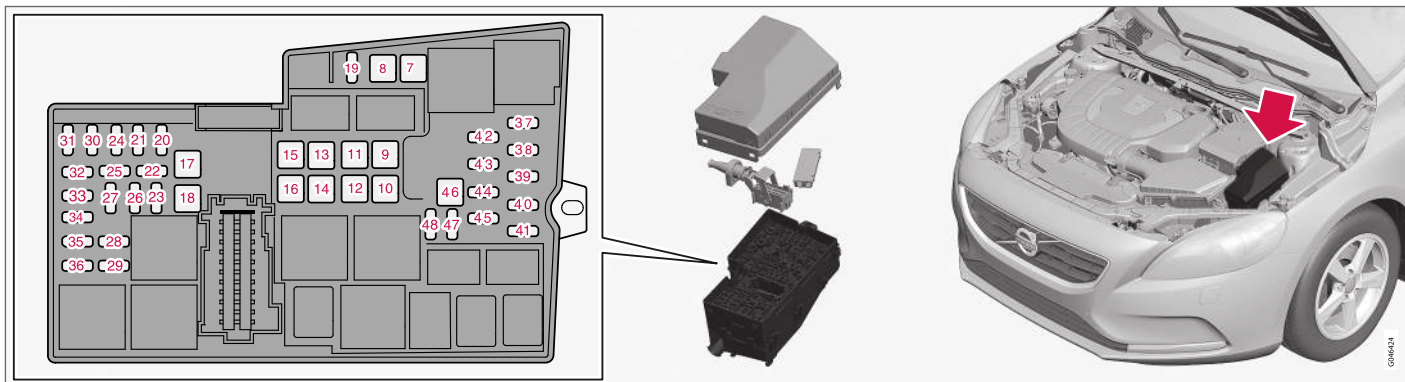

På insidan av locket finns en tång som underlättar hantering då en säkring ska dras ut eller sätts på plats.

I elcentralen finns även plats för ett antal reservsäkringar.

### Byte av säkringar

Säkringarna blir åtkomliga när locket som är placerat på startbatteriet och elcentralens lock har lossats.

### Demontering av lock

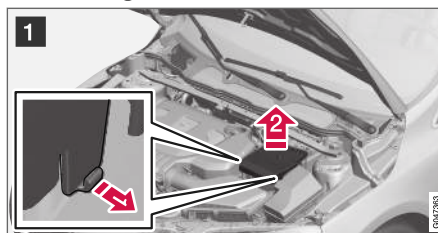

1 **1** Vik ut låsningarna som är placerade på sidorna av locket på startbatteriet.

2 **2** Lyft locket rakt uppåt.

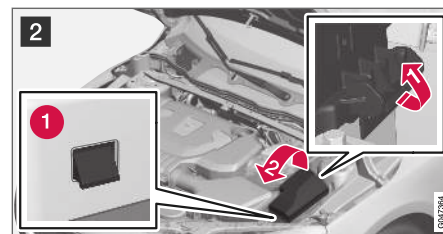

2 **1** Vik ut låsningen som är placerad på elcentralens sida.

**2** Vrid locket uppåt tills låsklackarna (1) frigörs.

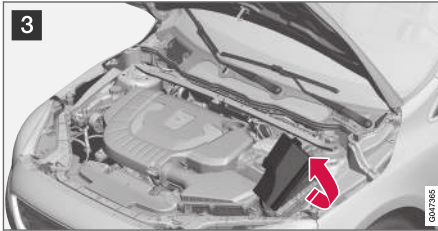

3 Fäll locket mot motorn för att komma åt säkringarna.

### Återmontering av lock

Sätt tillbaka detaljerna i omvänd ordning.

### Positioner

Dekalen på insidan av locket visar säkringarnas placering.

- Säkringar 7–18 och 46 är av typ "JCASE" och bör bytas av en verkstad<sup>13</sup>.
- Säkringar 19–45 och 47–48 är av typ "Mini Fuse".

|           | Funktion  | A <sup>A</sup> |
|-----------|---|----------------|
| <b>7</b>  | ABS-pump  | 40             |
| <b>8</b>  | ABS-ventiler  | 30             |
| <b>9</b>  | Strålkastarspolare*                                       | 20             |
| <b>10</b> | Kupéfläkt   | 40             |
| <b>11</b> | –   | –              |
| <b>12</b> | Primärsäkring för säkringar 32–36                         | 30             |
| <b>13</b> | –   | –              |
| <b>14</b> | Eluppvärm� vindruta höger sida*                           | 40             |
| <b>15</b> | –   | –              |
| <b>16</b> | Eluppvärm� vindruta vänster sida*                         | 40             |
| <b>17</b> | Parkeringsvärmare*  | 20             |
| <b>18</b> | Vindrutetorkare   | 20             |
| <b>19</b> | Central elektronikstyrenhet, referensspänning stödbatteri | 5              |
| <b>20</b> | Signalhorn  | 15             |
| <b>21</b> | Bromsljus   | 5              |

|           | Funktion  | A <sup>A</sup> |
|-----------|---|----------------|
| <b>22</b> | –   | –              |
| <b>23</b> | Ljusreglage   | 5              |
| <b>24</b> | Interna reläspolar  | 5              |
| <b>25</b> | 12 V-uttag tunnelkonsol fram  | 15             |
| <b>26</b> | Transmissionsstyrenhet  | 15             |
| <b>27</b> | –   | –              |
| <b>28</b> | 12 V-uttag tunnelkonsol bak   | 15             |
| <b>29</b> | –   | –              |
| <b>30</b> | Motorstyrenhet  | 5              |
| <b>31</b> | Elmanövrerat säte höger*  | 20             |
| <b>32</b> | Lambdasonder; Reläspole i relä för kylfläkt   | 15             |
| <b>33</b> | Vakuumpregulatorer; Ventiler; Styrenhet kylarjalusi; Styrenhet spoilerjalusi (diesel); Kompressor A/C; Solenoid för motoroljepump; Kylventil för klimatanläggning (diesel); Glödstyrenhet (diesel); Reläspolar i reläer för Start/Stop-funktioner | 10             |

<sup>13</sup> En auktoriserad Volvoverkstad rekommenderas.



|    | Funktion   | A <sup>A</sup> |
|----|--|----------------|
| 34 | EGR-ventil (diesel); EVAP-ventil (bensin); Motorstyrenhet; Termostat för motorkylsystem (bensin); Kylpump för EGR (diesel) | 15             |
| 35 | Tändspolar (bensin)  | 15             |
|    | Dieselfiltervärmare (diesel)   | 25             |
| 36 | Motorstyrenhet   | 15             |
| 37 | ABS  | 5              |
| 38 | Motorstyrenhet; Transmissionsstyrenhet; Krockkuddar  | 7,5            |
| 39 | Ljushöjdsreglering*  | 10             |
| 40 | Elstyrservo  | 5              |
| 41 | Central elektronikstyrenhet  | 15             |
| 42 | –  | –              |
| 43 | –  | –              |
| 44 | Kollisionsvarning  | 5              |
| 45 | Gaspedalgivare   | 5              |
| 46 | –  | –              |

|    | Funktion   | A <sup>A</sup> |
|----|--|----------------|
| 47 | –  | –              |
| 48 | Kylvätskepump (när inte parkeringsvärmare finns) | 10             |

<sup>A</sup> Ampere

### Relaterad information

- Säkringar – under handskfack (s. 359)
- Säkringar – under höger framsäte (s. 362)



## Säkringar – under handskfack

Säkringar under handskfack skyddar bl.a. krockkudde- och kupébelysningsfunktioner.



På insidan av locket till **elcentralen i motorrummet** finns en tång som underlättar hantering då en säkring ska dras ut eller sättas på plats.

I **elcentralen i motorrummet** finns även plats för ett antal reservsäkringar.

### Byte av säkringar

Säkringarna blir åtkomliga när en skyddskåpa har lossats från elcentralen.

### Demontering av kåpa

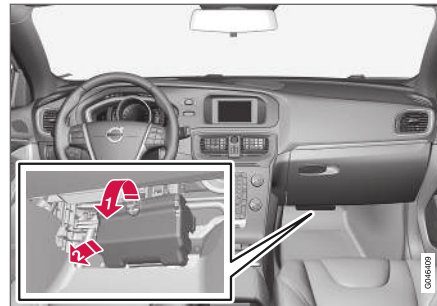

- 1) Ta tag i urtaget och dra tills låsklackarna i kåpens underkant frigörs från elcentralen.
- 2) Ta bort kåpan.

### **i** OBS

En relativt stor dragkraft krävs för att låsklackarna i kåpens överkant först ska frigöras från elcentralen.

◀ Återmontering av kåpa

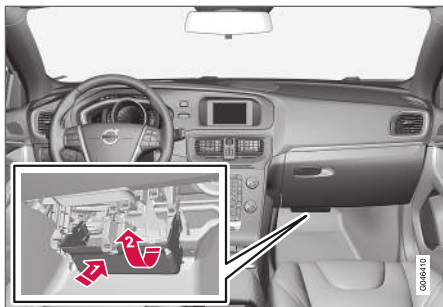

1 Passa in de undre låsklackarna.

2 Vrid kåpan uppåt tills de övre klackarna snäpper fast.

**i OBS**

Se till att de övre låsklackarna styrs in ordentligt i elcentralens spår.

**Positioner**

Säkringarna är av typ "Mini Fuse".

|    | Funktion    | A <sup>A</sup> |
|----|-------------|----------------|
| 56 | Bränslepump | 20             |
| 57 | -           | -              |

|    | Funktion   | A <sup>A</sup> |
|----|--|----------------|
| 58 | Bakrutetorkare   | 15             |
| 59 | Display i takkonsolen (Bältespåminnare/Indikering för krockkudde på passagerarplatsen fram)        | 5              |
| 60 | Innerbelysning; Reglage i takkonsolen för främre läslampor och kupébelysning; Elmanövrerade säten* | 7,5            |
| 61 | Elmanövrerad rullgardin för glastak*   | 10             |
| 62 | Regnsensor*; Avbländning inre backspegel*; Fuktsensor*   | 5              |
| 63 | Kollisionsvarning*   | 5              |
| 64 | -  | -              |
| 65 | Upplåsning baklucka <sup>B</sup>   | 10             |
| 66 | -  | -              |
| 67 | Reservpositon 3, kontinuerlig spänning   | 5              |
| 68 | Rattlås  | 15             |
| 69 | Kombiinstrument  | 5              |
| 70 | Centrallås tanklucka <sup>C</sup>  | 10             |

|    | Funktion   | A <sup>A</sup> |
|----|--|----------------|
| 71 | Klimatpanel  | 7,5            |
| 72 | Rattmodul  | 7,5            |
| 73 | Larmsiren*; Diagnosuttag OBDII                             | 5              |
| 74 | Helljus  | 15             |
| 75 | -  | -              |
| 76 | Backljus   | 7,5            |
| 77 | Vindrutespolare <sup>D</sup> ; Bakrutespolare <sup>D</sup> | 20             |
| 78 | Startspärr   | 5              |
| 79 | Reservposition 1, kontinuerlig spänning                    | 15             |
| 80 | Reservposition 2, kontinuerlig spänning                    | 20             |
| 81 | Rörelsesensor för larm*; Fjärrmottagare                    | 5              |
| 82 | Vindrutespolare <sup>E</sup> ; Bakrutespolare <sup>E</sup> | 20             |
| 83 | Centrallås tanklucka <sup>F</sup>                          | 10             |
| 84 | Upplåsning baklucka <sup>G</sup>                           | 10             |
| 85 | Elektrisk extravärmare*; Knapp sätesvärme bak*             | 7,5            |

|    | Funktion                               | A <sup>A</sup> |
|----|--|----------------|
| 86 | Krockkuddar; Krockkudde fotgängare*    | 7,5            |
| 87 | Reserposition 4, kontinuerlig spänning | 7,5            |
| 88 | –                                      | –              |
| 89 | –                                      | –              |

A Ampere

B Se även säkring 84.

C Se även säkring 83.

D Se även säkring 82.

E Se även säkring 77.

F Se även säkring 70.

G Se även säkring 65.

### Relaterad information

- Säkringar – i motorrum (s. 356)
- Säkringar – under höger framsäte (s. 362)

## Säkringar – under höger framsäte

Säkringar under höger framsäte skyddar bl.a. infotainmentfunktioner och sätesvärme.

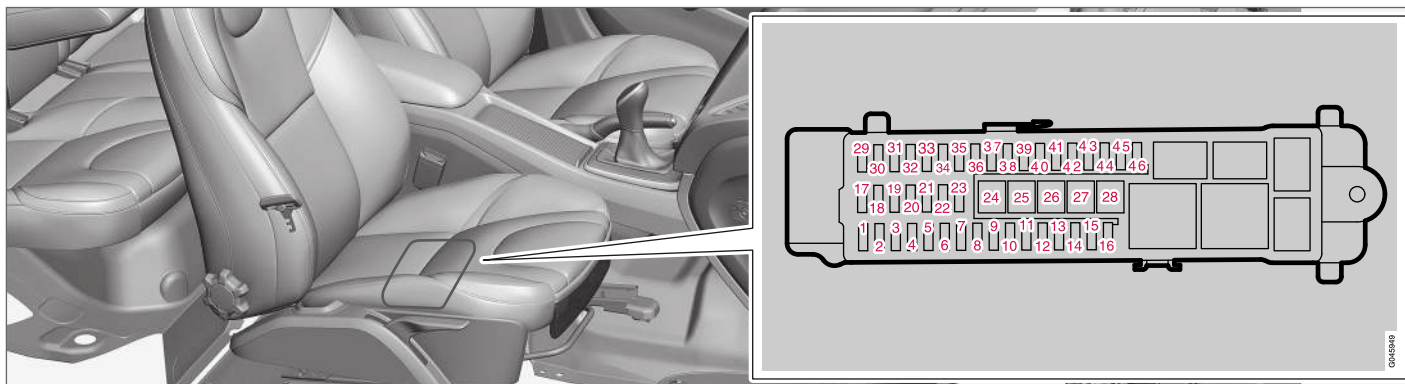

På insidan av locket till **elcentralen i motorrummet** finns en tång som underlättar hantering då en säkring ska dras ut eller sättas på plats.

I **elcentralen i motorrummet** finns även plats för ett antal reservsäkringar.

### Positioner

- Säkringar 24–28 är av typ "JCASE" och bör bytas av en verkstad<sup>14</sup>.
- Säkringar 1–23 och 29–46 är av typ "Mini Fuse".

|   | Funktion                         | AA |
|---|----------------------------------|----|
| 1 | –                                | –  |
| 2 | Nyckelfritt system*              | 10 |
| 3 | Dörrhandtag, nyckelfritt system* | 5  |
| 4 | Kontrollpanel vänster framdörr   | 25 |
| 5 | Kontrollpanel höger framdörr     | 25 |

|    | Funktion  | AA |
|----|---|----|
| 6  | Kontrollpanel vänster bakdörr                   | 25 |
| 7  | Kontrollpanel höger bakdörr                     | 25 |
| 8  | Primärsäkring för säkringar 12–16: Infotainment | 25 |
| 9  | Elmanövrerat säte vänster*                      | 20 |
| 10 | –   | –  |

<sup>14</sup> En auktoriserad Volvoverkstad rekommenderas.

|    | Funktion                      | A <sup>A</sup> |
|----|-------------------------------|----------------|
| 11 | Intern reläspole              | 5              |
| 12 | –                             | –              |
| 13 | –                             | –              |
| 14 | –                             | –              |
| 15 | –                             | –              |
| 16 | –                             | –              |
| 17 | 12 V-uttag lastutrymme        | 15             |
| 18 | –                             | –              |
| 19 | –                             | –              |
| 20 | –                             | –              |
| 21 | –                             | –              |
| 22 | –                             | –              |
| 23 | Släpvagnsuttag 2*             | 20             |
| 24 | Audiostyrenhet (förstärkare)* | 30             |
| 25 | –                             | –              |
| 26 | Släpvagnsuttag 1*             | 40             |
| 27 | Eluppvärmd bakruta            | 30             |

|    | Funktion                        | A <sup>A</sup> |
|----|---------------------------------|----------------|
| 28 | –                               | –              |
| 29 | BLIS*                           | 5              |
| 30 | Parkeringsassistent*            | 5              |
| 31 | Parkeringskamera*               | 5              |
| 32 | –                               | –              |
| 33 | –                               | –              |
| 34 | Sätessvärme fram förarsida      | 15             |
| 35 | Sätessvärme fram passagerarsida | 15             |
| 36 | –                               | –              |
| 37 | –                               | –              |
| 38 | –                               | –              |
| 39 | Sätessvärme bak höger*          | 15             |
| 40 | Sätessvärme bak vänster*        | 15             |
| 41 | AWD-styrenhet*                  | 15             |
| 42 | –                               | –              |
| 43 | –                               | –              |
| 44 | –                               | –              |

|    | Funktion   | A <sup>A</sup> |
|----|--|----------------|
| 45 | Audiostyrenhet (förstärkare)*, signal för diagnos; Audiostyrenhet eller Styrenhet Sensus <sup>B</sup> ; Infotainment-styrenhet eller Bildskärm <sup>B</sup> ; Digitalradio*; TV* | 15             |
| 46 | Telematik*; Bluetooth*   | 5              |

<sup>A</sup> Ampere

<sup>B</sup> Vissa modellvarianter.

### Relaterad information

- Säkringar – i motorrum (s. 356)
- Säkringar – under handskfack (s. 359)

## Biltvätt

Bilen bör tvättas så snart den blivit smutsig. Håll till på en spolplatta med oljeavskiljare. Använd bilschampo.

## Handtvätt

- Avlägsna fågelspillning från lacken så snart som möjligt. Den innehåller kemikalier som påverkar och missfärgar lacken mycket snabbt. Det rekommenderas att eventuella missfärgningar avlägsnas av en auktoriserad Volvoverkstad.
- Spola underredet.
- Spola hela bilen tills den lösa smutsen avlägsnats för att minska risken för tvättrepor. Spruta inte direkt på låsen.
- Vid behov använd kallavfettningsmedel på hårt nedsmutsade ytor. Observera att ytorna då inte får vara solvarma!
- Tvätta med svamp och bilschampo och rikligt med ljummet vatten.
- Tvätta torkarbladen med ljummen tvällösning eller bilschampo.
- Torka bilen torr med ett rent, mjukt sämskskinn eller en vattenskrapa. Om man undviker att låta vattendroppar självtorka i starkt sol-ljus minskar risken för vattentorkfläckar som kan behöva poleras bort.

## VARNING

Låt alltid motortvätt utföras av en verkstad. Om motorn är varm finns risk för brand.

## VIKTIGT

Smutsiga strålkastare har försämrad funktionalitet. Rengör dem regelbundet, till exempel vid bränslepåfyllning.

Använd inga frätande rengöringsmedel eller rengöringsmedel med pH-värde lägre än 3,5 eller högre än 11,5. Använd vatten och en icke repande svamp.

## OBS

Yttre belysning såsom strålkastare och baklampor kan tillfälligt få kondens på insidan av glaset. Detta är normalt, all ytterbelysning är konstruerad för att motstå detta. Kondens ventileras normalt ut ur lamphuset då lampan varit tänd en stund.

## Automattvätt

En automattvätt är ett enkelt och snabbt sätt att få bilen ren, men den kommer inte åt på alla ställen. För att uppnå bra resultat rekommenderas att tvätta bilen för hand.

## OBS

Under de första månaderna ska bilen endast handtvättas. Detta eftersom lacken är känsligare när den är ny.

## Högtryckstvätt

Vid högtryckstvätt, använd svepande rörelser och se till att munstycket inte kommer närmare bilens ytor än 30 cm (avståndet gäller alla exteriöra detaljer). Spruta inte direkt på låsen.

## Prova bromsarna

## VARNING

Provbromsa alltid efter tvättning, även parkeringsbromsen, så att fukt och korrosion inte angriper bromsbeläggen och försämrar bromsarna.

Tryck lätt på bromspedalen då och då vid körning av längre sträckor i regn eller snöslask. Friktionsvärmens gör att bromsbeläggen värms upp och torkar. Gör samma sak efter start i mycket fuktigt eller kall väderlek.

## Torkarblad

Asfalts-, damm- och saltrester på torkarbladet samt insekter, is m.m. på vindrutan försämrar bladets livslängd.

Vid rengöring:

- Ställ torkarbladen i serviceläge, se Torkarblad (s. 347).

### **i** OBS

Tvätta regelbundet torkarblad och vindruta med ljummen tvållösning eller bilschampo.

Använd inga starka lösningsmedel.

## Exteriöra plast-, gummi- och prydnadsdetaljer

För rengöring och vård av infärgade plastartiklar, gummi- och prydnadsdetaljer, till exempel blanklister, rekommenderas speciellt rengöringsmedel som finns hos Volvoåterförsäljare. Vid användning av sådant rengöringsmedel ska instruktionerna följas noggrant.

Ramarna runt sidorutorna, bilens takrails samt dörrkarmarna vid rutorna\* är gjorda av anodiserad aluminium, det innebär att de endast bör tvättas med rengöringsmedel med ett pH-värde mellan 3,5 och 11,5. Detta för att undvika missfärgningar.



Detaljer som bör tvättas med rengöringsmedel med pH-värde mellan 3,5 till 11,5.

### **i** VIKTIGT

Undvik vaxning samt polering på plast och gummi.

Vid användning av avfettningsmedel på plast och gummi, om nödvändigt gnugga endast med lätt tryck. Använd mjuk tvättvamp.

Polering av blanklister kan nöta bort eller skada det blanka ytskiktet.

Polermedel som innehåller slipmedel ska inte användas.

### **i** VIKTIGT

Undvik att tvätta bilen med rengöringsmedel med pH-värde under 3,5 eller över 11,5. Detta kan ge missfärgningar på anodiserade aluminiumdetaljer såsom takräcken och runt sidofönstrena.

Använd aldrig metallpoleringsmedel på anodiserade aluminiumdetaljer, det kan ge missfärgningar och förstöra ytbehandlingen.

## Fälgar

Använd endast fälgrengöringsmedel som rekommenderas av Volvo.

Efter tvättning kan det finnas kvar en missfärgning vid ekeroten på grund av att metalldamm från bromsskivorna kan fastna i fälgens lack. I många fall fungerar det med en lackrengörare med väldigt fin polish och en mjuk trasa.

Starka fälgrengöringsmedel kan skada ytan och orsaka fläckar på förkromade aluminiumfälgar.

## Relaterad information

- Polering och vaxning (s. 366)
- Rengöring av interiör (s. 367)
- Vatten- och smutsavvisande ytskikt (s. 366)

## Polering och vaxning

Polera och vaxa bilen när lacken är matt eller för att ge den ett extra skydd.

Bilen behöver inte poleras förrän den är minst ett år gammal, vaxning kan göras tidigare. Polera och vaxa inte bilen i direkt solljus.

Tvätta och torka bilen mycket noga före polering eller vaxning. Tvätta bort asfalt eller tjärstänk med asfaltsborttagare eller lacknafta. Svårare fläckar kan tas bort med fin slippasta (rubbing) avsedd för billack.

Polera först med polish och vaxa sedan med flytande eller fast vax. Följ noga instruktionerna på förpackningarna. Många preparat innehåller både polish och vax.

### ! VIKTIGT

Undvik vaxning samt polering på plast och gummi.

Vid användning av avfettningsmedel på plast och gummi, om nödvändigt gnugga endast med lätt tryck. Använd mjuk tvättsvamp.

Polering av blanklister kan nöta bort eller skada det blanka ytskiktet.

Polermedel som innehåller slipmedel ska inte användas.

### ! VIKTIGT

Enbart lackbehandlingar rekommenderade av Volvo ska användas. Andra behandlingar, såsom konservering, försegling, skydd, glansförsegling eller liknande kan skada lacken. Lackskada orsakad av sådana behandlingar täcks inte av Volvos garanti.

### Relaterad information

- Biltvätt (s. 364)

## Vatten- och smutsavvisande ytskikt

Rutorna är behandlade med ett ytskikt som förbättrar sikten vid svåra väderförhållanden.

### Vatten- och smutsavvisande ytskikt\*



Det sker ett naturligt slitage på de vattenavvisande ytskikten.

Skötsel:

- Använd aldrig produkter som bilvax, avfettningsmedel eller liknande på glasytan då detta kan förstöra dess vattenavvisande egenskaper.
- Var försiktig vid rengöring så att inte glasytan repas.
- För att undvika skador på glasytan vid isborttagning – använd endast isskrapa av plast.
- För att de vattenavvisande egenskaperna ska bestå på sidorutorna rekommenderas en behandling med ett speciellt efterbehandlingsmedel som finns hos Volvoåterförsäljare. Det bör användas första gången efter tre år och därefter varje år.

### ! VIKTIGT

Använd inte isskrapa av metall för att ta bort is från rutorna. Använd eluppvärmningen för att ta bort is från speglarna, se Rutor och backspeglar – eluppvärmning (s. 102).



### Relaterad information

- Biltvätt (s. 364)

### Rostskydd

Bilen fick ett mycket noggrant och komplett rostskydd redan i fabriken. Delar av karossen består av galvaniserad plåt. Underredet är skyddat av ett nötningsbeständigt rostskyddsmedel. En tunn, penetrerande rostskyddsvätska sprutades in i utsatta balkar, hålrum, slutna sektioner och sidodörrar.

### Kontroll och underhåll

Bilens korrosionsskydd behöver normalt inte underhållas, men att hålla bilen ren bidrar alltid till att ytterligare minska risken för korrosion. Starkt alkaliska eller sura rengöringsvätskor skall alltid undvikas på blanka prydnadsdetaljer. Eventuella stenskott bör åtgärdas så snart de upptäcks.

### Relaterad information

- Lacksador (s. 368)

### Rengöring av interiör

Använd endast rengöringsmedel och bilvårdsprodukter som rekommenderas av Volvo. Rengör regelbundet och för bästa resultat behandla fläckar med en gång. Det är viktigt med dammsugning innan rengöring med rengöringsmedel.

#### **!** VIKTIGT

- En del färgade klädesplagg (t.ex. mörka jeans och mockaplagg) kan missfärga klädseln. Om detta sker, är det viktigt att så fort som möjligt rengöra och efterbehandla dessa delar av klädseln.
- Använd aldrig starka lösningsmedel t.ex. spolärvätska, fläckbensin, lacknafta för att rengöra interiören då detta kan skada såväl klädsel som övriga interiöra material.
- Spraya aldrig rengöringsmedel direkt på komponenter som har elektriska knappar och reglage. Torka dessa istället med en fuktad trasa med rengöringsmedlet.
- Vassa föremål och kardborreförslutningar kan skada bilens textilklädsel.

### Textilklädsel och takklädsel

Volvo erbjuder en heltäckande textilvårdsprodukt för textil- och takklädsel som, då den används enligt instruktionerna, bevarar klädselns egenskaper. Textilvårdsprodukten finns att köpa hos en Volvoåterförsäljare.



### ◀◀ **Läderklädsel**

Volvos läderklädsel är behandlad för att bevara sitt ursprungliga utseende.

Läderklädsel är en naturprodukt som förändras och får en vacker patina med tiden. För att lädrets egenskaper och kulör skall bevaras, krävs regelbunden rengöring och efterbehandling. Volvo erbjuder en heltäckande produkt, Volvo Leather Care Kit/Wipes, för rengöring och efterbehandling av läderklädsel som, då den används enligt instruktionerna, bevarar lädrets skyddande ytskikt.

För att uppnå bästa resultat, rekommenderar Volvo att rengöra samt applicera skyddskräm en till fyra gånger per år (eller fler vid behov). Volvo Leather Care Kit/Wipes finns att köpa hos en Volvoåterförsäljare.

### **Läderratt**

Läder behöver andas. Täck aldrig över läderratten med skydd av plast. För rengöring av läderratt rekommenderas Volvo Leather Care Kit/Wipes.

### **Interiöra plast-, metall- och trädetaljer**

För rengöring av interiöra detaljer och ytor rekommenderas lätt vattenfuktad splittfiberduk eller microfiberduk som finns hos en Volvoåterförsäljare.

Skrapa eller gnid aldrig på en fläck. Använd aldrig starka fläckborttagningsmedel. I svårare fall kan speciellt rengöringsmedel som finns hos Volvoåterförsäljare användas.

### **Säkerhetsbälten**

Använd vatten och syntetiskt tvättmedel, särskilt textilrengöringsmedel finns hos en Volvoåterförsäljare. Se till att bältet är torrt innan det rullas tillbaka in igen.

### **Iläggsmattor och golvmatta**

Ta ut iläggsmattorna för separat rengöring av golvmattan och iläggsmattorna. Använd dammsugare för att suga bort damm och smuts. Vardera iläggsmatta sitter fast med pigg.

Ta ut iläggsmattan genom att ta tag i iläggsmattan vid vardera pigg och lyft mattan rakt upp.

Sätt iläggsmattan på plats genom att trycka fast den vid vardera pigg.

### **VARNING**

Använd endast en iläggsmatta vid varje plats och kontrollera innan färd att mattan vid förarplatsen är ordentligt nedstucken och förankrad i piggarna för att inte komma i kläm vid och under pedalerna.

Till fläckar på golvmattan rekommenderas, efter dammsugning, speciellt textilrengöringsmedel. Golvmattor ska rengöras med medel som rekommenderas av en Volvoåterförsäljare.

### **Relaterad information**

- Biltvätt (s. 364)

### **Lackskador**

Lacken utgör en viktig del av bilens rostskydd och behöver därför kontrolleras regelbundet. De vanligaste lackskadorna är mindre stenskott, repor och skador på t.ex. skärkanten, dörrar och stötfångare.

### **Bättring av mindre lackskador**

För att undvika rostangrepp bör lackskador åtgärdas omgående.

### **Materiel som kan behövas**

- Grundfärg (primer)<sup>15</sup> – för t.ex. plastklädda stötfångare finns särskild vidhäftningsprimer på sprayburk.
- Baslack och klarlack – finns på sprayburkar eller som färgpennor/stift<sup>16</sup>.
- Maskeringstejp.
- Fin slipduk<sup>15</sup>.

### Kulörkod

Dekal för kulörkod är placerad på bilens dörrstolpe och blir synlig när höger baddörr öppnas.

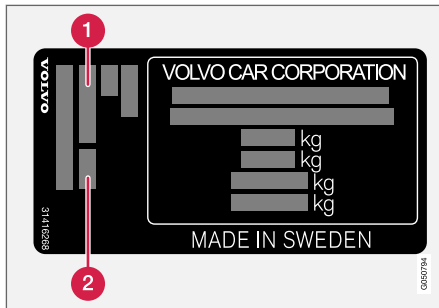

- 1 Exteriör kulörkod
- 2 Eventuell sekundär exteriör kulörkod

Det är viktigt att använda rätt kulör. För produktdekalens placering, se Typbeteckningar (s. 372).

<sup>15</sup> Eventuellt.

<sup>16</sup> Följ instruktionerna som följer med förpackningen för färgpennan/stiftet.

### Reparera mindre lackskador såsom stenskott och repor

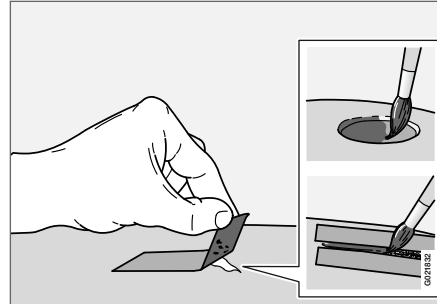

Innan arbetet påbörjas måste bilen vara rentvättad och torr samt ha en temperatur över 15 °C.

1. Fäst en bit maskeringstejp över den skadade ytan. Dra sedan av tejbitten så att eventuella lackrester följer med.

Om skadan nått ner till en metallyta (plåt) är det lämpligt att använda en grundfärg (primer). Vid skada i en plastyta bör en vidhäftningsprimer användas för bättre resultat – spruta i sprayburkens lock och pensla tunt.

2. Före målning kan vid behov (t.ex. om det finns ojämna kanter) en lätt slipning med mycket fint slipmaterial göras lokalt. Ytan rengörs noggrant och får torka.
3. Rör om grundfärgen (primer) väl och applicera med hjälp av en fin pensel, tändsticka eller dylikt. Avsluta med baslack och klarlack när grundfärgen torkat.
4. Vid repor, gör som tidigare, men maskera runt skadan för att skydda den oskadade lacken.

### **i** OBS

Om stenskottet inte nått ner till metallytan (plåten) och ett oskadat färgskikt fortfarande finns kvar – fyll i baslack och klarlack direkt efter att ytan gjorts ren.

### Relaterad information

- Rostskydd (s. 367)



SPECIFIKATIONER

## Typbeteckningar

Typbeteckning, chassinummer etc., dvs. bilunik information kan utläsas på en dekal i bilen.

### Placering av dekaler

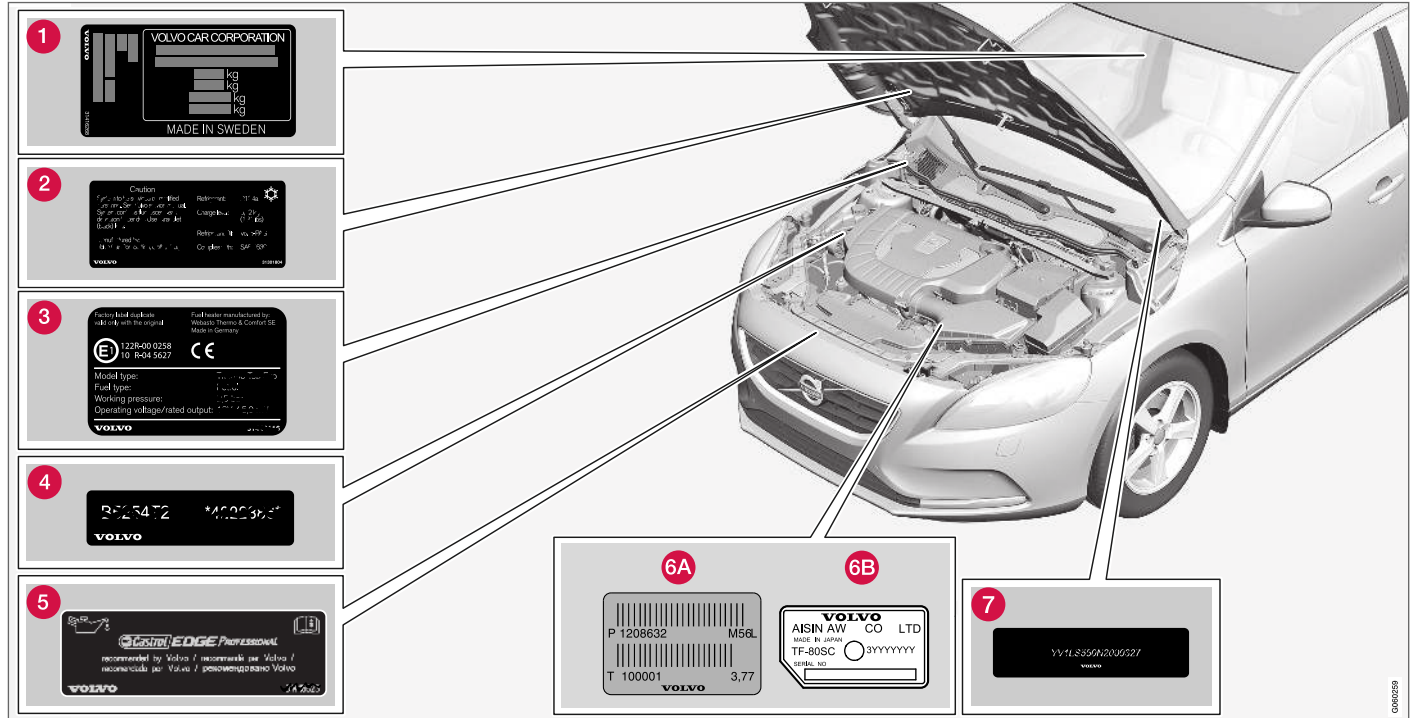

Bilden är schematisk – detaljer kan variera beroende av marknad och modell.

Vid alla kontakter med Volvoåterförsäljaren om bilen och vid beställning av reservdelar och tillbehör kan det underlätta om man vet bilens typbeteckning, chassi- och motornummer.

- 1 Dekal för typbeteckning, chassinummer, tillåtna maxvikter och kodbeteckning för exteriör kulör samt typgodkännandenummer. Dekalen är placerad på dörrstolpen och blir synlig när höger bakhöjning öppnas.
- 2 Dekal för A/C-systemet.
- 3 Dekal för parkeringsvärmare.
- 4 Dekal för motorkod och motorns tillverkningsnummer.
- 5 Dekal för motorolja.
- 6 Dekal för växellådans typbeteckning och tillverkningsnummer.
  - A Manuell växellåda
  - B Automatväxellåda
- 7 Dekal för bilens identifikationsnummer – VIN (Vehicle Identification Number).

I bilens registreringsbevis finns ytterligare information om bilen.

### **i** OBS

De dekaler som visas i ägarmanualen gör inte anspråk på att vara exakta avbildningar av de som finns i bilen. Syftet är att visa ungefär hur de ser ut och ungefär var på bilen de är placerade. Den information som gäller just din bil finns på respektive dekal på bilen.

### Relaterad information

- Vikter (s. 375)
- Motorspecifikationer (s. 379)

**Mått**

Mått på bilens längd, höjd etc. kan utläsas i tabellen.

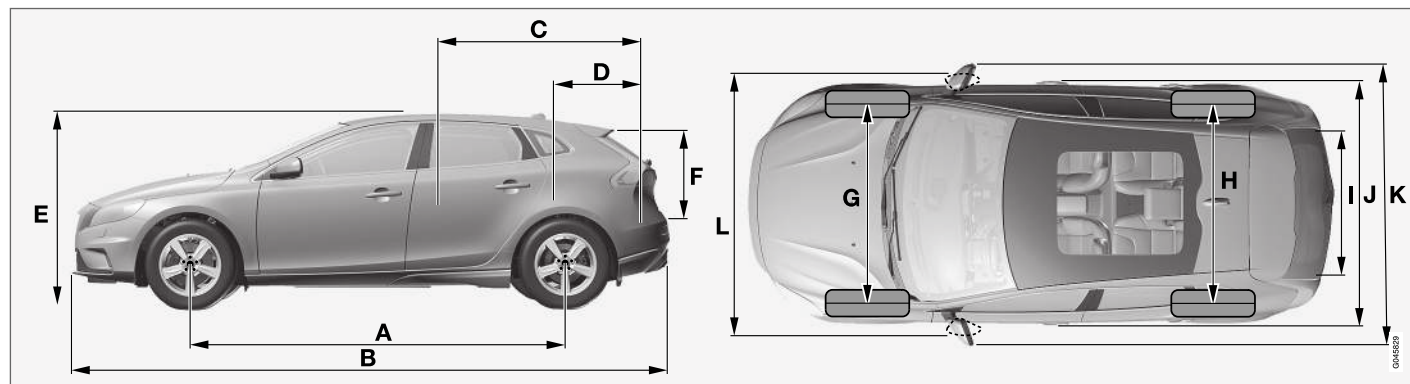

V40 CROSS COUNTRY.

|   | Mått                           | mm   |
|---|--------------------------------|------|
| A | Hjulbas                        | 2647 |
| B | Längd                          | 4370 |
| C | Lastlängd, golv, fällt baksäte | 1508 |
| D | Lastlängd, golv                | 684  |
| E | Höjd                           | 1458 |
| F | Lasthöjd                       | 532  |

|   | Mått            | mm                |
|---|-----------------|-------------------|
| G | Spårvidd fram   | 1552 <sup>A</sup> |
|   |                 | 1547 <sup>B</sup> |
| H | Spårvidd bak    | 1540 <sup>A</sup> |
|   |                 | 1535 <sup>B</sup> |
| I | Lastbredd, golv | 960               |
| J | Bredd           | 1802              |

|   | Mått                             | mm   |
|---|----------------------------------|------|
| K | Bredd inkl. backspeglar          | 2041 |
| L | Bredd inkl. infällda backspeglar | 1857 |

<sup>A</sup> Offset 50 mm.  
<sup>B</sup> Offset 52,5 mm.



## Vikter

Max. totalvikt etc. kan utläsas på en dekal i bilen.

Tjänstevikten inkluderar föraren, bränsletankens vikt då den är fylld till 90 %, alla oljor och vätskor.

Passagerarnas vikt och monterade tillval samt kultryck (s. 376) (vid påkopplad släpvagn) påverkar lastförmågan och räknas inte in i tjänstevikten.

Tillåten max. last = Totalvikt - Tjänstevikt.

### **i** OBS

Dokumenterad tjänstevikt gäller bil i basutförande – alltså en bil utan extra utrustning eller tillval. Det innebär att för varje tillval som adderas, minskar bilens lastkapacitet motsvarande tillvalets vikt.

Exempel på tillval som reducerar lastkapaciteten är olika utrustningsnivåer (ex. Kinetic, Momentum, Summum) samt andra tillval såsom Dragkrok, Lasthållare, Takbox, Ljudanläggning, Extraljus, GPS, Bränsle driven värmare, Skyddsgaller, Mattor, Insynsskydd, Elmanövrerade säten, etc.

Att väga bilen är ett säkert sätt att få reda på tjänstevikten för just din bil.

### **⚠** VARNING

Bilens köregenskaper förändras beroende på hur tungt lastad bilen är och hur lasten är placerad.

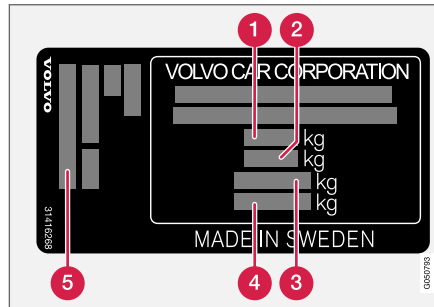

För information om dekalens placering, se Typbeteckningar (s. 372).

- 1** Max. totalvikt
- 2** Max. tågvikt (bil+släp)
- 3** Max. framaxeltryck
- 4** Max. bakaxeltryck
- 5** Utrustningsnivå

Max. last: Se registreringsbevis.

Max. taklast: 75 kg.

## Relaterad information

- Dragvikt och kultryck (s. 376)

## Dragvikt och kultryck

Dragvikt och kultryck för körning med släpvagn kan utläsas i tabellerna.

## Maxvikt bromsad släpvagn

**i OBS**

Alla motorer finns inte på alla marknader.

| V40CC <sup>A</sup><br>Motor | Motorkod <sup>B</sup> | Växellåda        | Maxvikt bromsad släpvagn (kg) | Max. kultryck (kg) |
|-----------------------------|-----------------------|------------------|-------------------------------|--------------------|
| T3                          | B4154T2               | Automat, TF-71SC | 1500                          | 75                 |
| T3                          | B4154T4               | Automat, TF-71SC | 1500                          | 75                 |
| T4                          | B4204T19              | Automat, TF-71SC | 1500                          | 75                 |
| T4 AWD                      | B4204T21              | Automat, TG-81SC | 1500                          | 75                 |
| T5                          | B4204T41              | Automat, TG-81SC | 1500                          | 75                 |
| T5 AWD                      | B4204T41              | Automat, TG-81SC | 1500                          | 75                 |
| T5 AWD                      | B4204T11              | Automat, TG-81SC | 1500                          | 75                 |
| D2                          | D4204T8               | Automat, TF-71SC | 1500                          | 75                 |
| D2                          | D4204T13              | Manuell, M76     | 1500                          | 75                 |
| D2                          | D4204T13              | Automat, TF-71SC | 1500                          | 75                 |
| D3                          | D4204T16              | Manuell, M76     | 1500                          | 75                 |
| D3                          | D4204T16              | Automat, TF-71SC | 1500                          | 75                 |
| D3                          | D4204T9               | Automat, TF-71SC | 1500                          | 75                 |
| D4                          | D4204T14              | Automat, TG-81SC | 1500                          | 75                 |

<sup>A</sup> V40 CROSS COUNTRY

<sup>B</sup> Motorkod, detalj- och tillverkningsnummer kan avläsas på motorn, se Typbeteckningar (s. 372).

◀◀ **Maxvikt obromsad släpvagn**

| <b>V40CC<sup>A</sup></b><br><b>Motor</b> | <b>Maxvikt obromsad släpvagn (kg)</b> | <b>Max. kultryck (kg)</b> |
|--|---------------------------------------|---------------------------|
| D3 (D4204T16) med manuell växellåda      | 750                                   | 50                        |
| Övriga                                   | 700                                   | 50                        |

A V40 CROSS COUNTRY

**Relaterad information**

- Vikter (s. 375)
- Körning med släpvagn (s. 296)
- Släpfordonsstabilisator – TSA (s. 302)

## Motorspecifikationer

Motorspecifikationer (effekt etc.) för respektive motoralternativ kan utläsas i tabellen.

|  |
|--|
| <b>i</b> <b>OBS</b>                        |
| Alla motorer finns inte på alla marknader. |

| V40CC <sup>A</sup><br>Motor | Motorkod <sup>B</sup> | Effekt (kW/<br>rpm) | Effekt (hk/rpm) | Vridmoment (Nm/<br>rpm) | Cylinder-<br>antal | Cylinder-<br>diameter<br>(mm) | Slaglängd<br>(mm) | Slagvolym<br>(liter) | Kompres-<br>sionsförhåll-<br>ande |
|-----------------------------|-----------------------|---------------------|-----------------|-------------------------|--------------------|-------------------------------|-------------------|----------------------|-----------------------------------|
| T3                          | B4154T2               | 112/5000            | 152/5000        | 250/1800–4000           | 4                  | 82,0                          | 70,9              | 1,498                | 10,5:1                            |
| T3                          | B4154T4               | 112/5000            | 152/5000        | 250/1700–4000           | 4                  | 82,0                          | 70,9              | 1,498                | 10,5:1                            |
| T4                          | B4204T19              | 140/4700            | 190/4700        | 300/1300–4000           | 4                  | 82,0                          | 93,2              | 1,969                | 11,3:1                            |
| T4 AWD                      | B4204T21              | 140/5000            | 190/5000        | 320/1500–4000           | 4                  | 82,0                          | 93,2              | 1,969                | 10,8:1                            |
| T5 / T5 AWD                 | B4204T41              | 180/5500            | 245/5500        | 350/1500–4800           | 4                  | 82,0                          | 93,2              | 1,969                | 8,6:1                             |
| T5 AWD                      | B4204T11              | 180/5500            | 245/5500        | 350/1500–4800           | 4                  | 82,0                          | 93,2              | 1,969                | 10,8:1                            |
| D2                          | D4204T13              | 88/3750             | 120/3750        | 280/1500–2250           | 4                  | 82,0                          | 93,2              | 1,969                | 16,0:1                            |
| D2                          | D4204T8               | 88/3750             | 120/3750        | 280/1500–2250           | 4                  | 82,0                          | 93,2              | 1,969                | 16,0:1                            |
| D3                          | D4204T16              | 110/3750            | 150/3750        | 320/1750–3000           | 4                  | 82,0                          | 93,2              | 1,969                | 16,0:1                            |
| D3                          | D4204T9               | 110/3750            | 150/3750        | 320/1750–3000           | 4                  | 82,0                          | 93,2              | 1,969                | 16,0:1                            |
| D4                          | D4204T14              | 140/4250            | 190/4250        | 400/1750–2500           | 4                  | 82,0                          | 93,2              | 1,969                | 15,8:1                            |

<sup>A</sup> V40 CROSS COUNTRY

<sup>B</sup> Motorkod, detalj- och tillverkningsnummer kan avläsas på motorn, se Typbeteckningar (s. 372).

## Relaterad information

- Kylvätska – kvalitet och volym (s. 383)
- Motorolja – kvalitet och volym (s. 381)

### Motorolja – ogynnsamma körförhållanden

Ogynnsamma körförhållanden kan ge onormalt hög oljetemperatur eller oljeförbrukning. Nedan följer några exempel på ogynnsamma körförhållanden.

Kontrollera oljenivån (s. 336), oftare vid långvarig körning:

- med husvagn eller släpvagn
- i bergslandskap
- i hög hastighet
- i temperaturer kallare än  $-30\text{ }^{\circ}\text{C}$  eller varmare än  $+40\text{ }^{\circ}\text{C}$

Ovanstående gäller även vid kortare körsträckor vid låga temperaturer.

Välj en helsyntetisk motorolja vid ogynnsamma körförhållanden. Det ger ett extra skydd för motorn.

Volvo rekommenderar:



### **!** VIKTIGT

För att uppfylla kraven för motorns serviceintervall fabriksfylls alla motorer med en speciellt anpassad syntetisk motorolja. Valet av olja har gjorts med stor omsorg och med hänsyn tagen till livslängd, startbarhet, bränsleförbrukning och miljöbelastning.

För att rekommenderade serviceintervall ska kunna tillämpas, krävs att godkänd motorolja används. Använd enbart föreskriven oljekvalitet, både vid påfyllning och vid oljebyte, annars riskerar du att påverka livslängd, startbarhet, bränsleförbrukning och miljöbelastning.

Volvo Personvagnar fransäger sig allt garanti-ansvar om inte motorolja med föreskriven kvalitet och viskositet används.

Volvo rekommenderar att oljebyte utförs på en auktoriserad Volvoverkstad.

### Relaterad information

- Motorolja – kvalitet och volym (s. 381)
- Motorolja – allmänt (s. 335)

**Motorolja – kvalitet och volym**

Rekommenderad motoroljekvalitet och volym för respektive motoralternativ kan utläsas i tabellen.

Volvo rekommenderar:



|  |
|--|
| <b>i</b> <b>OBS</b>                        |
| Alla motorer finns inte på alla marknader. |

| V40CC <sup>A</sup><br>Motor | Motorkod <sup>B</sup> | Oljekvalitet   | Volym, inkl. oljefilter<br>(liter, ca) |
|-----------------------------|-----------------------|--|--|
| T3                          | B4154T2               | Castrol Edge Professional V 0W-20 eller VCC RBS0-2AE 0W-20 | 5,6                                    |
| T3                          | B4154T4               |  | 5,6                                    |
| T4                          | B4204T19              | Castrol Edge Professional V 0W-20 eller VCC RBS0-2AE 0W-20 | 5,6                                    |
| T4 AWD                      | B4204T21              |  | 5,6                                    |
| T5 / T5 AWD                 | B4204T41              |  | 5,6                                    |
| T5 AWD                      | B4204T11              |  | 5,6                                    |



## SPECIFIKATIONER



| V40CC <sup>A</sup><br>Motor | Motorkod <sup>B</sup> | Oljekvalitet   | Volym, inkl. oljefilter<br>(liter, ca) |
|-----------------------------|-----------------------|--|--|
| D2                          | D4204T13              | Castrol Edge Professional V 0W-20 eller VCC RBS0-2AE 0W-20 | 5,2                                    |
| D2                          | D4204T8               |  | 5,2                                    |
| D3                          | D4204T16              |  | 5,2                                    |
| D3                          | D4204T9               |  | 5,2                                    |
| D4                          | D4204T14              |  | 5,2                                    |

<sup>A</sup> V40 CROSS COUNTRY

<sup>B</sup> Motorkod, detalj- och tillverkningsnummer kan avläsas på motorn, se Typbeteckningar (s. 372).

### Relaterad information

- Motorolja – ogynnsamma körförhållanden (s. 380)
- Motorolja – kontroll och påfyllning (s. 336)



## Kylvätska – kvalitet och volym

Kylvätskevolym för respektive motoralternativ kan utläsas i tabellen.

**Föreskriven kvalitet:** Av Volvo rekommenderad kylvätska utblandad med 50 % vatten<sup>1</sup>, se förpackning.

|  |
|--|
| <b>i</b> <b>OBS</b>                        |
| Alla motorer finns inte på alla marknader. |

| V40CC <sup>A</sup> |          | Volym<br>(liter)        |
|--------------------|----------|-------------------------|
| Motor <sup>B</sup> |          |                         |
| T3                 | B4154T2  | 7,5 (7,8 <sup>C</sup> ) |
| T3                 | B4154T4  |                         |
| T4                 | B4204T19 |                         |
| T4 AWD             | B4204T21 |                         |
| T5 / T5 AWD        | B4204T41 |                         |
| T5 AWD             | B4204T11 |                         |

| V40CC <sup>A</sup> |          | Volym<br>(liter)        |
|--------------------|----------|-------------------------|
| Motor <sup>B</sup> |          |                         |
| D2                 | D4204T13 | 8,0 (8,4 <sup>C</sup> ) |
| D2                 | D4204T8  |                         |
| D3                 | D4204T16 |                         |
| D3                 | D4204T9  |                         |
| D4                 | D4204T14 |                         |

<sup>A</sup> V40 CROSS COUNTRY

<sup>B</sup> Motorkod, detalj- och tillverkningsnummer kan avläsas på motorn, se Typbeteckningar (s. 372).

<sup>C</sup> Gäller bil med bränsle driven värmare.

### Relaterad information

- Kylvätska – nivå (s. 338)

<sup>1</sup> Vattenkvaliteten ska uppfylla standard STD 1285,1.

## Transmissionsolja – kvalitet och volym

Föreskriven transmissionsolja och volym för respektive växellådsalternativ kan utläsas i tabellen.

### Manuell växellåda

| Manuell växellåda | Volym (liter) | Föreskriven transmissionsolja |
|-------------------|---------------|-------------------------------|
| M76               | ca 1,6        | BOT 352 B1                    |

### Automatisk växellåda

| Automatisk växellåda | Volym (liter)                              | Föreskriven transmissionsolja |
|----------------------|--|-------------------------------|
| TF-71SC              | ca 6,8                                     | AW1                           |
| TG-81SC              | ca 6,6 <sup>A</sup><br>ca 7,5 <sup>B</sup> | AW1                           |

A Bensinmotorer

B Dieselmotorer

| <b>i</b> OBS  |
|---|
| Transmissionsoljan behöver inte bytas under normala körförhållanden. Vid ogynnsamma körförhållanden kan det dock vara nödvändigt. |

### Relaterad information

- Motorolja – ogynnsamma körförhållanden (s. 380)
- Typbeteckningar (s. 372)

## **Bromsvätska – kvalitet och volym**

Bromsvätska kallas mediet i ett hydrauliskt bromssystem som används för att överföra tryck från huvudbromscylindern till de mekaniska bromsarna.

**Föreskriven kvalitet:** Volvo Original Dot 4 klass 6 eller motsvarande.

**Volym:** 0,6 liter

### **Relaterad information**

- Broms- och kopplingsvätska – nivå (s. 339)

**Bränsletank – volym**

Bränsletankens volym för respektive motoralternativ kan utläsas i tabellen.

| V40CC <sup>A</sup><br>Motor | Volym (liter) | Föreskriven kvalitet      |
|-----------------------------|---------------|---------------------------|
| T4 AWD<br>T5 AWD            | ca 57         | Bränsle – bensin (s. 288) |
| Övriga bensinmotorer        | ca 62         |                           |
| Dieselmotorer               | ca 62         | Bränsle – diesel (s. 289) |

A V40 CROSS COUNTRY

**Relaterad information**

- Påfyllning av bränsle (s. 287)
- Motorspecifikationer (s. 379)

## Tankvolym för AdBlue®2

Den påfyllningsbara tankvolymen för additivet AdBlue är ca 16,5 liter.

### Relaterad information

- AdBlue® – kontroll och påfyllning (s. 293)

## Luftkonditionering, vätska – volym och kvalitet

Klimatanläggningen i bilen använder ett köldmedium och beroende av marknad används antingen R1234yf eller R134a. Information om vilket köldmedium bilens klimatanläggning använder finns på en dekal, som är placerad på motorhuvens insida.

Föreskrivna kvaliteter och volymer på vätskor och smörjmedel i luftkonditioneringsanläggningen kan utläsas i tabellerna nedan.

### A/C-Dekal

#### Dekal för R134a

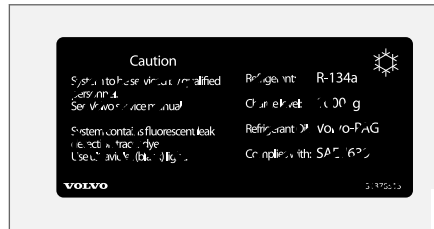

Dekalen är placerad på motorhuvens insida.

#### Dekal för R1234yf



Dekalen är placerad på motorhuvens insida.

<sup>2</sup> Registrerat varumärke som tillhör Verband der Automobilindustrie e.V. (VDA)

## Symbolförklaring R1234yf

| Symbol  | Betydelse   |
|---|---|
|  | Försiktighet  |
|  | Mobilt luftkonditioneringssystem (MAC)  |
|  | Smörjmedelstyp  |
|  | För att serva det mobila luftkonditioneringssystemet (MAC) krävs en utbildad och certifierad tekniker |
|  | Brandfarligt köldmedium   |

### Köldmedium

#### Bilar med köldmedium R134a

| Vikt  | Föreskriven kvalitet |
|-------|----------------------|
| 625 g | R134a                |

### VARNING

I luftkonditioneringsanläggningen finns köldmediet R134a under tryck. Service och reparation av systemet får endast utföras av auktoriserad verkstad.

#### Bilar med köldmedium R1234yf

| Vikt  | Föreskriven kvalitet |
|-------|----------------------|
| 575 g | R1234yf              |

### VARNING

I luftkonditioneringsanläggningen finns köldmediet R1234yf under tryck. I enlighet med SAE J2845 (Technician Training for Safe Service and Containment of Refrigerants Used in Mobile A/C System) får service och reparation av köldmediesystemet endast utföras av utbildad och certifierad tekniker för att säkerställa systemets säkerhet.

#### Kompressorolja

| Volym | Föreskriven kvalitet |
|-------|----------------------|
| 60 ml | PAG olja             |

## Evaporator

### VIKTIGT

A/C-systemets evaporator får aldrig repareras eller bytas ut mot en tidigare använd evaporator. Ny evaporator skall vara certifierad och märkt enligt SAE J2842.

### Relaterad information

- Klimatanläggning – felsökning och reparation (s. 340)

## Bränsleförbrukning och CO<sub>2</sub>-utsläpp

Bränsleförbrukningen för ett fordon mäts i liter per 100 km och CO<sub>2</sub>-utsläppet i gram CO<sub>2</sub> per km.

### Förklaring









|   |                          |
|---|--------------------------|
| CO <sub>2</sub>   | gram CO <sub>2</sub> /km |
| Ø  | liter/100 km             |

|   |  |
|---|--|
|  | stadskörning   |
|  | landsvägskörning   |
|  | blandad körning  |
|  | Däckklass för rullmotstånd enligt EU-direktiv nr 1222/2009 |

|     |                      |
|-----|----------------------|
| man | manuell växellåda    |
| aut | automatisk växellåda |

|  |
|--|
| <b>i</b> <b>OBS</b>  |
| Om förbruknings- och emissionsdata saknas finns detta i ett bipackat supplement. |









|  |
|--|
| <b>i</b> <b>OBS</b>                        |
| Alla motorer finns inte på alla marknader. |

| V40CC <sup>A</sup><br> |     |  |  |   |  |   |  |   |
|---|-----|---|---|---|---|---|---|---|
|   |     |   | CO <sub>2</sub>   | Ø  | CO <sub>2</sub>   | Ø  | CO <sub>2</sub>   | Ø  |
| T3 (B4154T2)  | aut | A   | 162   | 7,0   | 117   | 5,0   | 134   | 5,8   |
|   |     | B   | 164   | 7,1   | 119   | 5,1   | 136   | 5,8   |
|   |     | C   | 166   | 7,1   | 122   | 5,2   | 138   | 5,9   |
|   |     | E   | 168   | 7,2   | 124   | 5,3   | 140   | 6,0   |
| D2 (D4204T13)   | man | A   | -   | -   | -   | -   | -   | -   |
|   |     | B   | -   | -   | -   | -   | -   | -   |
|   |     | C   | -   | -   | -   | -   | -   | -   |
|   |     | E   | -   | -   | -   | -   | -   | -   |



SPECIFIKATIONER



| V40CC <sup>A</sup><br> |     |  |  |   |  |   |  |   |
|---|-----|---|---|---|---|---|---|---|
|   |     |   | CO <sub>2</sub>   | Ø  | CO <sub>2</sub>   | Ø  | CO <sub>2</sub>   | Ø  |
| D2 (D4204T13)   | aut | A   | -   | -   | -   | -   | -   | -   |
|   |     | B   | -   | -   | -   | -   | -   | -   |
|   |     | C   | -   | -   | -   | -   | -   | -   |
|   |     | E   | -   | -   | -   | -   | -   | -   |
| D3 (D4204T16)   | man | A   | -   | -   | -   | -   | -   | -   |
|   |     | B   | -   | -   | -   | -   | -   | -   |
|   |     | C   | -   | -   | -   | -   | -   | -   |
|   |     | E   | -   | -   | -   | -   | -   | -   |
| D3 (D4204T16)   | aut | A   | -   | -   | -   | -   | -   | -   |
|   |     | B   | -   | -   | -   | -   | -   | -   |
|   |     | C   | -   | -   | -   | -   | -   | -   |
|   |     | E   | -   | -   | -   | -   | -   | -   |

A V40 CROSS COUNTRY

**Bränsleförbrukning**

Bränsleförbruknings- och emissionsvärdena i tabellen ovan baseras på särskilda EU-körcykler (se nedan), som gäller för bil med tjänstevikt i basutförande och utan extrautrustning. Beroende på utrustning kan bilens vikt öka. Detta, liksom

hur tungt bilen lastas, ökar bränsleförbrukningen och koldioxidutsläppen.

Det finns flera orsaker till förhöjd bränsleförbrukning jämfört med tabellvärdena. Exempel på detta är:

- Om bilen utrustas med extra tillbehör vilket påverkar bilens vikt.
- Förarens körsätt.
- Om kunden väljer andra hjul än de standard-monterade på modellens grundversion så kan rullmotståndet öka.



- Hög hastighet ger ökat luftmotstånd.
- Bränslekaraktär, väg- och trafikförhållanden, väder och bilens skick.

En kombination av här nämnda exempel kan ge avsevärt högre förbrukning.

Stora avvikelser i bränsleförbrukning kan uppstå vid en jämförelse med EU-körcyklerna (se nedan) som används vid certifiering av bilen och på vilka förbrukningssiffrorna i tabellen baseras. För ytterligare information hänvisas till de refererade regelverken.

Vid körning med bränsle med oktantal 91 RON blir förbrukningen högre och effekten lägre.

### **i** OBS

Extrema väderförhållanden, körning med släpvagn eller körning på höga höjder i kombination med bränslekaraktär är faktorer som väsentligt ökar bilens bränsleförbrukning.

### **EU-körcykler**

De officiellt deklarerade bränsleförbrukningssiffrorna är baserade på två standardiserade körcykler i laboratoriemiljö ("EU-körcykler") allt enligt EU Regulation no 692/2008, 715/2007 (Euro 5 / Euro 6), 2017/1151 och 2017/1153. Då körcyklerna även används för kvalitetskontroll ställs det stora krav på repeterbarhet av proven. Därför genomförs proven noga kontrollerade och enbart med bilens grundläggande funktioner

(t.ex. avstängd luftkonditionering, radio etc.). Som en konsekvens av detta är resultaten från officiella siffror inte självklart representativa för vad kunden ser i verklig användning.

Regelverken omfattar körcyklerna "Stadskörning" och "Landsvägskörning":

- **Stadskörning** – mätningen börjar med kallstart av motorn. Körningen är simulerad.
- **Landsvägskörning** – bilen accelereras och bromsas i hastigheter mellan 0–120 km/h (0–75 mph). Körningen är simulerad.

Bilar med manuell växellåda startas på 2:ans växel.

Det officiella värdet för blandad körning, som redovisas i tabellen, är enligt lagkrav en kombination av resultaten från körcyklerna "Stadskörning" och "Landsvägskörning".

För att få fram koldioxidutsläppen (CO<sub>2</sub>-utsläppen) under de två körcyklerna samlas avgaserna upp. Dessa analyseras sedan och ger värdet för CO<sub>2</sub>-utsläpp.

### **Relaterad information**

- Ekonomisk körning (s. 295)
- Bränsle – bensin (s. 288)
- Bränsle – diesel (s. 289)
- Vikter (s. 375)

## Hjul och däck – godkända dimensioner

I vissa länder framgår inte alla godkända dimensioner av registreringsbevis eller annan handling. Nedanstående tabell visar samtliga godkända

kombinationer av fälgar och däck. Uppgift om motor och typ av växellåda behövs för att läsa tabellen. För information med avseende på dessa uppgifter, se Typbeteckningar (s. 372).

För information om lägst tillåtna lastindex (LI) och lägst tillåtna hastighetsklass (SS), se Lastindex och hastighetsklass (s. 393).

✓ = Godkänd

| V40CC <sup>A</sup><br>Motor | 205/60R16<br>7x16x50<br>6,5x16x52,5 | 225/50R17<br>7x17x50 | 225/45R18<br>7,5x18x50 | 225/40R19<br>7,5x19x50 |
|-----------------------------|-------------------------------------|----------------------|------------------------|------------------------|
| Alla motorer                | ✓                                   | ✓                    | ✓                      | ✓                      |

<sup>A</sup> V40 CROSS COUNTRY

### Relaterad information

- Däck – dimensioner (s. 311)
- Däck – hastighetsklasser (s. 312)
- Däck – lastindex (s. 311)
- Hjul- och fälgdimensioner (s. 311)

## Lastindex och hastighetsklass

Nedanstående tabell visar det lägsta tillåtna lastindex (LI) och hastighetsklass (SS). Uppgift om

motor och typ av växellåda behövs för att läsa tabellen. För information med avseende på dessa uppgifter, se Typbeteckningar (s. 372).

| V40CC <sup>A</sup><br>Motor | Lägst tillåtna lastindex (LI) <sup>B</sup> | Lägst tillåtna hastighetsklass (SS) <sup>C</sup> |
|-----------------------------|--|--|
| Alla motorer                | 92   | H  |

A V40 CROSS COUNTRY

B Däckets lastindex ska vara minst lika med eller högre än vad som anges i tabellen.

C Däckets hastighetsklass ska vara minst lika med eller högre än vad som anges i tabellen.

## Relaterad information

- Hjul och däck – godkända dimensioner (s. 392)
- Däck – godkända däcktryck (s. 394)
- Däck – lastindex (s. 311)
- Däck – hastighetsklasser (s. 312)

## Däck – godkända däcktryck

Godkända däcktryck för respektive motoralternativ kan utläsas i tabellen.

| V40CC <sup>A</sup><br>Motor | Däckstorlek | Hastighet<br>(km/h)  | Last, 1-3 personer         |              | Max. last     |              | ECO-tryck <sup>B</sup> |
|-----------------------------|-------------|----------------------|----------------------------|--------------|---------------|--------------|------------------------|
|                             |             |                      | Fram<br>(kPa) <sup>C</sup> | Bak<br>(kPa) | Fram<br>(kPa) | Bak<br>(kPa) | Fram/bak<br>(kPa)      |
| Alla motorer                | 205/60 R16  | 0 – 160 <sup>D</sup> | 240                        | 230          | 260           | 260          | 260                    |
|                             | 225/50 R17  | 160+ <sup>E</sup>    | 260                        | 240          | 280           | 280          | -                      |
|                             | 225/45 R18  |                      |                            |              |               |              |                        |
| 225/40 R19                  |             |                      |                            |              |               |              |                        |
| Temporary Spare Tyre        |             | max 80 <sup>F</sup>  | 420                        | 420          | 420           | 420          | -                      |

A V40 CROSS COUNTRY

B Bränsleekonomisk körning.

C I vissa länder förekommer enheten bar vid sidan av SI-enheten pascal: 1 bar = 100 kPa.

D 0 – 100 mph

E 100+ mph

F max 50 mph

|   |
|---|
| <b>i</b> <b>OBS</b>   |
| Alla motorer, däck eller kombinationer av dessa förekommer inte alltid på alla marknader. |

- Däck – lufttryck (s. 310)
- Typbeteckningar (s. 372)

### Relaterad information

- Hjul och däck – godkända dimensioner (s. 392)
- Däck – dimensioner (s. 311)

# INDEX

## A

|   |     |
|---|-----|
| ACC – Adaptiv farthållare                 | 192 |
| Adaptiv farthållare                       | 192 |
| beredskapsläge                            | 197 |
| felsökning                                | 202 |
| funktion                                  | 193 |
| hantera hastighet                         | 195 |
| köra om                                   | 198 |
| radarsensor                               | 205 |
| skifta farthållarfunktionalitet           | 200 |
| ställa in tidsintervall                   | 196 |
| stänga av                                 | 198 |
| tillfällig deaktivering                   | 197 |
| översikt                                  | 194 |
| AdBlue                                    | 292 |
| hantering                                 | 293 |
| påfyllning                                | 293 |
| tankvolym                                 | 387 |
| AIRBAG                                    | 32  |
| Aktiva kurvljus                           | 89  |
| Aktiv parkeringshjälp                     | 253 |
| begränsningar                             | 256 |
| funktion                                  | 253 |
| handhavande                               | 254 |
| symboler och meddelanden                  | 257 |
| Allergi- och astmaframkallande substanser | 118 |
| All Wheel Drive (fyrhjulsdraft)           | 278 |

|                                  |     |
|----------------------------------|-----|
| Anpassning av köregenskaper      | 176 |
| Anpassning av ljusbild           | 90  |
| Anpassning av strålkastarljus    | 90  |
| Antisladdfunktion                | 176 |
| Antislir                         | 176 |
| Automatiskt helljus              | 87  |
| Automatisk återlåsning           | 164 |
| Automattvätt                     | 364 |
| Automatväxellåda                 | 264 |
| bogsering och bärgning           | 304 |
| manuella växellägen (Geartronic) | 265 |
| släpvagn                         | 297 |
| AWD, fyrhjulsdraft               | 278 |
| Avgassystem                      | 292 |
| Avståndsvarning                  | 188 |
| begränsningar                    | 190 |
| symboler och meddelanden         | 191 |
| Avstängning av motor             | 261 |

## B

|                       |     |
|-----------------------|-----|
| Backspeglar           |     |
| elektriskt infällbara | 101 |
| eluppvärmning         | 102 |
| inre                  | 103 |

|  |          |
|--|----------|
| kompass                                | 104      |
| yttre                                  | 101      |
| Backväxelspär                          | 263      |
| Bagageutrymme                          |          |
| lastning                               | 142      |
| Baklampor                              |          |
| placering                              | 345      |
| Baklucka                               |          |
| låsning/upplåsning                     | 166      |
| Bakruta                                |          |
| eluppvärmning                          | 102      |
| Baksäte                                |          |
| eluppvärmning                          | 123      |
| Barn                                   |          |
| barnstol och krockkudde                | 49       |
| barnstol och sidokrockkudde            | 35       |
| barnsäkerhetsspär                      | 43       |
| placering i bilen                      | 49       |
| säkerhet                               | 43       |
| Barnskydd                              | 43       |
| ISOFIX fästsystem för barnstolar       | 50       |
| rekommenderade                         | 44       |
| storleksklasser för barnskydd med ISO- |          |
| FIX fästsystem                         | 50       |
| typer                                  | 52       |
| övre fästpunkter för barnstolar        | 54       |
| Barnsäkerhetsspär                      | 169, 170 |

## INDEX

|                             |         |  |          |                            |               |
|-----------------------------|---------|--|----------|----------------------------|---------------|
| Batteri                     |         | halvljus (bilar med halogenstrålkastare) | 343      | låsning fria bromsar, ABS  | 281           |
| fjärrnyckel/PCC             | 158     | helljus (bilar med halogenstrålkastare)  | 344      | nödbromsförstärkning, EBA  | 282           |
| start                       | 350     | lamphållare bak: blinkers, broms- och    |          | påfyllning av bromsvätska  | 339           |
| starthjälp                  | 261     | backljus                                 | 345      | symboler i kombiinstrument | 280           |
| stöd                        | 353     | makeup-spegel                            | 346      | Bromsljus                  | 93            |
| symboler på batteriet       | 352     | positionsljus fram                       | 344      | Broms- och kopplingsvätska | 339           |
| underhåll                   | 350     | varselljus                               | 345      | Bromsvätska                |               |
| varningssymboler            | 352     | Bensinkvalitet                           | 288      | kvalitet och volym         | 385           |
| Belysning                   |         | Bilklädsel                               | 367      | Bränsle                    | 287, 288, 289 |
| aktiva kurvljus             | 89      | Bilnyckelminne                           | 151      | bränsleekonomi             | 310           |
| automatiskt helljus         | 87      | Biltvätt                                 | 364      | bränslefilter              | 290           |
| belysningsautomatik, kupé   | 96      | Bilvård                                  | 364      | bränsleförbrukning         | 389           |
| dimljus bak                 | 93      | läderklädsel                             | 368      | identifierare              | 288, 289      |
| displaybelysning            | 84      | Blinkers                                 | 94       | Bränsle driven värmare     |               |
| glödlampor, specifikationer | 347     | BLIS                                     | 228, 229 | tidur                      | 132           |
| hel-/halvljus               | 86      | Blockerat låsläge                        | 168      | Bränsletank                |               |
| i kupé                      | 95      | deaktivering                             | 168      | volym                      | 386           |
| instrumentbelysning         | 84      | tillfällig deaktivering                  | 168      | Byte av hjul               | 314           |
| ledbelysning                | 96      | Bogsering                                | 303      | Bältesförsträckare         | 29            |
| ljushöjdsreglering          | 84      | bogseringsögla                           | 304      | Bältespåminnare            | 29            |
| positionsljus               | 85      | Bogserögla                               | 304      | Bärgning                   | 305           |
| reglage                     | 83, 95  | Boka service och reparation              | 330      | Bärkassehållare            | 144           |
| reglagebelysning            | 84      | Bromsar                                  | 280, 281 | uppfällbar                 | 145           |
| trygghetsbelysning          | 97, 154 | bromsljus                                | 93       |                            |               |
| tunneldetektering           | 86      | bromssystem                              | 280, 281 |                            |               |
| varselljus                  | 85      | handbroms                                | 282      |                            |               |
| Belysning, lampbyte         | 340     |  |          |                            |               |
| blinkers, fram              | 344     |  |          |                            |               |
| dimljus bak                 | 346     |  |          |                            |               |



| <b>F</b>                     |               |                                   |               |
|------------------------------|---------------|-----------------------------------|---------------|
| Fartbegränsare               | 180           | löstagbart nyckelblad             | 156, 157      |
| avstängning                  | 183           | räckvidd                          | 154, 159      |
| komma igång                  | 180, 181      | Fjärrnyckel med PCC               |               |
| larm överskriden hastighet   | 182           | räckvidd                          | 156           |
| tillfällig deaktivering      | 181           | Fjärrnyckelsystem, typgodkännande | 173           |
| Farthållare                  | 183           | Fläckar                           | 367           |
| hantera hastighet            | 184           | Fläkt                             |               |
| stänga av                    | 188           | ECC                               | 124           |
| tillfällig deaktivering      | 185           | ETC                               | 124           |
| återuppta inställd hastighet | 187           | Fotgångarskydd                    | 218           |
| Felmeddelanden               |               | Framlampor                        |               |
| Adaptiv farthållare          | 203           | placering                         | 341           |
| Driver Alert Control         | 239           | Framstol                          |               |
| LKA                          | 244           | nackskydd                         | 78            |
| se Meddelanden och symboler  | 203           | FSC, miljömärkning                | 24            |
| Felmeddelanden i BLIS        | 232           | Fyrhjulsdrift, AWD                | 278           |
| Felsökning                   |               | Fälg, dimensioner                 | 311           |
| Adaptiv farthållare          | 202           | Fälgar                            |               |
| Felsökning för kamerasensor  | 214           | rengöring                         | 365           |
| Fickparkeringshjälp – PAP    | 253           | Färdbroms                         | 280, 281      |
| Fjärmanövrerad startspärr    | 153           | Färd dator                        | 109, 112, 114 |
| Fjärrnyckel                  | 150, 151, 152 | analog instrumentpanel            | 110           |
| batteribyte                  | 158           | Färdstatistik                     | 114           |
| funktioner                   | 153           | Färgkod, lack                     | 369           |
| förlust                      | 150           | Fönsterhissar                     | 99            |
|                              |               | återställning                     | 100           |
|                              |               | Fönster och backspeglar           | 366           |
|                              |               | Förbandslåda                      | 319           |
|                              |               | Första hjälpen                    | 319           |
|                              |               | Förvaringsplats                   |               |
|                              |               | förarsida                         | 140           |
|                              |               | handskfack                        | 141           |
|                              |               | tunnelkonsol                      | 140           |
|                              |               | Förvaringsplatser i kupén         | 138           |
|                              |               |                                   |               |
|                              |               | <b>G</b>                          |               |
|                              |               | Geartronic                        | 265           |
|                              |               | Genomvädringsfunktion             | 116, 165      |
|                              |               | Glas                              |               |
|                              |               | laminerat/förstärkt               | 24            |
|                              |               | Glastak, elmanövrerad rullgardin  | 103           |
|                              |               | Glödlampor, specifikationer       | 347           |
|                              |               | GSI – Växelväjlarhjälp            | 263           |
|                              |               |                                   |               |
|                              |               | <b>H</b>                          |               |
|                              |               | Halka                             | 285, 286      |
|                              |               | Halt vägslag                      | 286           |
|                              |               | Handbroms                         | 282           |



|                                    |     |                                    |                              |                                  |            |
|------------------------------------|-----|------------------------------------|------------------------------|----------------------------------|------------|
| Handskfack                         | 141 | Imma                               |                              | Keyless - upplåsning             | 161        |
| låsning                            | 166 | behandling av rutorna              | 116                          | Klimat                           |            |
| Hastighetsklasser, däck            | 312 | kondens i strålkastare             | 364                          | allmänt                          | 116        |
| Hatthylla                          | 147 | Informationsdisplay                | 62, 63                       | autoreglering                    | 124        |
| HDC                                | 278 | Informationsknapp, PCC             | 155                          | faktisk temperatur               | 117        |
| Hel-/halvljus                      | 86  | Inre backspegel                    | 103                          | personliga inställningar         | 119        |
| Helljus, automatisk aktivering     | 87  | automatisk avbländning             | 103                          | sensorer                         | 117        |
| Hill Descent Control               | 278 | Instrumentbelysning                | 84                           | temperaturreglering              | 125        |
| Hill Start Assist                  | 268 | Instrument och reglage             | 56, 59                       | Klimatanläggning                 |            |
| Hjul                               |     | Instrumentöversikt                 |                              | reparation                       | 340        |
| losstagning                        | 315 | högerstyrd bil                     | 59                           | Klocka, inställning              | 71         |
| reservhjul                         | 314 | vänsterstyrd bil                   | 56                           | Knappsats i ratten               | 82         |
| snökedjor                          | 313 | Inställning av ratt                | 82                           | Kollision                        | 39         |
| Hjulbyte                           | 315 | Interior Air Quality System (IAQS) |                              | Kollisionsvarnare                |            |
| Hjul och däck                      | 314 | luftrening                         | 118                          | allmänna begränsningar           | 224        |
| godkända dimensioner               | 392 | Internetansluten bil               |                              | detektering av fotgängare        | 221        |
| lastindex och hastighetsklass      | 393 | boka service och reparation        | 330                          | funktion                         | 219        |
| Hjulskrivar                        | 312 | Intervalltorkning                  | 97                           | handhavande                      | 222        |
| låsbara                            | 312 |                                    |                              | radarsensor                      | 205, 211   |
| Hög motortemperatur                | 284 | <b>K</b>                           |                              | Kollisionsvarnare med Auto-broms | 218        |
| Högtrycksspolning av strålkastare  | 98  | Kamerasensor                       | 213, 225                     | Kollisionsvarning                | 218, 219   |
|                                    |     | Katalysator                        | 290                          | Kombiinstrument                  | 62, 63     |
| <b>I</b>                           |     | bärgning                           | 304                          | Kompass                          | 104        |
| IAQS – Interior Air Quality System | 118 | Keyless Drive                      | 159, 160, 161, 162, 163, 260 | kalibrering                      | 104        |
| Illäggsmattor                      | 141 | Keyless - låsning                  | 161                          | Kondens i strålkastare           | 364        |
|                                    |     |                                    |                              | Kontroll av motoroljenivå        | 336        |
|                                    |     |                                    |                              | Kontrollsymboler                 | 63, 65, 67 |

## INDEX

|                                    |        |                           |               |                                    |          |
|------------------------------------|--------|---------------------------|---------------|------------------------------------|----------|
| Krock, se Kollision                | 39     | Körläge ECO               | 276           | Lastning                           |          |
| Krockgardin                        | 36     | Körning                   | 285           | allmänt                            | 142, 144 |
| Krockkudde                         |        | kylsystem                 | 284           | fästpunkter                        | 144      |
| aktivering/deaktivering, PACOS     | 34     | med öppen baklucka        | 284           | lastutrymme                        | 142, 144 |
| förarsida                          | 32     | Körning med släpvagn      | 296           | lång last                          | 143      |
| passagerarsida                     | 32, 34 | dragvikt                  | 376           | taklast                            | 144      |
| Krockkudde för fotgängare          | 41     | kultryck                  | 376           | Lastsäkring (Lastning)             | 144      |
| förflyttning                       | 42     | Körriktningsvisare        | 94            | Lastutrymme                        |          |
| ihopvikning                        | 42     | Körsträcka                | 109           | belysning                          | 96       |
| Krockkuddesystem                   | 31     |                           |               | fästpunkter                        | 144      |
| varningssymbol                     | 30     |                           |               | hatthylla                          | 147      |
| Kulörkod, lack                     | 369    |                           |               | lastnät                            | 146      |
| Kupébelysning                      | 95     | <b>L</b>                  |               | Ledbelysning                       | 96       |
| automatik                          | 96     | Lack                      |               | Ljusbild, anpassning               | 90       |
| Kupéfilter                         | 118    | kulörkod                  | 369           | Ljushöjdsreglering av strålkastare | 84       |
| Kupévärmare                        | 130    | lacksador och bättring    | 368           | Ljusindikeringar, PCC              | 155      |
| Kylsystem                          | 284    | Laminerat glas            | 24            | Ljusreglage                        | 83       |
| överhettning                       | 284    | Lampor                    | 340           | LKA – Körfältsassistans            | 240      |
| Kylvätska                          |        | Larm                      | 170, 172, 173 | Luftdistribution                   | 119      |
| volym och kvalitet                 | 383    | automatisk aktivering     | 172           | tabell                             | 128      |
| Kylvätska, kontroll och påfyllning | 338    | automatisk återaktivering | 172           | återcirkulation                    | 127      |
| Köassistans                        | 199    | fjärrnyckel ur funktion   | 172           | Luftkonditionering                 | 125      |
| Köldmedium                         | 340    | kontroll av larm          | 155           | Luftkonditionering, vätska         |          |
| Körfältsassistans                  |        | larmindikator             | 171           | volym och kvalitet                 | 387      |
| handhavande                        | 242    | larmsignaler              | 173           | Luftkvalitetssystem IAQS           | 118      |
| Körfältsassistans – LKA            | 240    | reducerad larmnivå        | 173           |                                    |          |
|                                    |        | Lasersensor               | 215           |                                    |          |
|                                    |        | Lastindex                 | 311           |                                    |          |

|                                  |               |                                   |          |                            |          |
|----------------------------------|---------------|-----------------------------------|----------|----------------------------|----------|
| Lufttrogening                    |               | Manuell växellåda                 | 263      | Motorbromskontroll         | 176      |
| kupé                             | 117, 118, 119 | bogsering och bärgning            | 304      | Motorhuv, öppning          | 334      |
| material                         | 119           | GSI – Växelväljarhjälp            | 263      | Motor- och kupévärmare     |          |
| Lyftning av bilen                | 332           | släpvagn                          | 297      | direktavstängning          | 132      |
| Lyftverktyg                      | 319           | Max taklast                       | 375      | direktstart                | 131      |
| Låg oljenivå                     | 336           | Meddelandehantering               | 107      | meddelanden                | 133      |
| Lås                              |               | Meddelanden i BLIS                | 232      | tidur                      | 132      |
| låsning                          | 163           | Meddelanden i informationsdisplay | 106      | Motorolja                  | 335, 380 |
| manuell låsning                  | 164           | Meddelanden och symboler          |          | filter                     | 335      |
| upplåsning                       | 163, 165      | Adaptiv farthållare               | 203      | kvalitet och volym         | 381      |
| Låsbara hjulskruvar              | 312           | Driver Alert Control              | 239      | ogynnsamma körförhållanden | 380      |
| Låsindikator                     | 152, 171      | Kollisionsvarnare med auto-       |          | Motorolja, påfyllning      | 336      |
| Låsindikering                    | 152           | broms                             | 217, 226 | Motorrum                   |          |
| Låsning/upplåsning               |               | LKA                               | 244      | broms- och kopplingsvätska | 339      |
| baklucka                         | 166           | Motor- och kupévärmare            | 133      | kontroll                   | 335      |
| insidan                          | 165           | Menyhantering                     |          | kylvätska                  | 338      |
| Läderklädsel, tvättråd           | 368           | kombiinstrument                   | 105      | motorolja                  | 335      |
| Löstagbar dragkrok               |               | menyöversikt, analogt             | 106      | översikt                   | 334      |
| förvaring                        | 299           | menyöversikt, digitalt            | 106      | Motorspecifikationer       | 379      |
|                                  |               | Miljömärkning, FSC, ägarmanual    | 24       | Motorvärmare               | 130      |
|                                  |               | Minnesfunktion i stol             | 79       | MY CAR                     | 108      |
|                                  |               | Motor                             |          | Mått                       | 374      |
|                                  |               | Start/Stop                        | 268      | dragkrok                   | 299      |
|                                  |               | starta                            | 260      | Mätare                     |          |
|                                  |               | stänga av                         | 261      | bränslemätare              | 62, 63   |
|                                  |               | överhettning                      | 284      | hastighetsmätare           | 62, 63   |
|                                  |               | Motorbroms, automatisk            | 278      | varvtalsmätare             | 62, 63   |
| <b>M</b>                         |               |                                   |          |                            |          |
| Makeup-spegel                    | 141           |                                   |          |                            |          |
| belysning                        | 96            |                                   |          |                            |          |
| Manuella växellågen (Geartronic) | 265           |                                   |          |                            |          |

## INDEX

|                        |     |
|------------------------|-----|
| Mätsticka, elektronisk | 337 |
| Mönsterdjup            | 313 |

## N

---

|                                 |                                 |
|---------------------------------|---------------------------------|
| Nackskydd                       |                                 |
| framstol                        | 78                              |
| mittplats bak                   | 80                              |
| nedfällning                     | 81                              |
| Nollställning trippmätare       | 111, 113                        |
| Nyckel                          | 150, 152                        |
| Nyckelblad                      | 156, 157                        |
| Nyckelfri start (Keyless Drive) | 159, 160,<br>161, 162, 163, 260 |
| Nyckellägen                     | 76                              |
| Nödutrustning                   |                                 |
| förbandslåda                    | 319                             |
| varningstriangel                | 318                             |

## O

---

|                         |          |
|-------------------------|----------|
| Oktantal                | 288      |
| Olja, se även Motorolja | 380, 381 |

## P

---

|                                 |     |
|---------------------------------|-----|
| PACOS                           | 34  |
| Panikfunktion                   | 154 |
| PAP – Aktiv parkeringshjälp     | 253 |
| Parkeringsbroms                 | 282 |
| Parkeringshjälp                 | 245 |
| bakåt                           | 246 |
| felindikering                   | 248 |
| funktion                        | 245 |
| sensorer för parkeringshjälp    | 248 |
| Parkeringshjälpkamera           | 249 |
| inställningar                   | 251 |
| PCC – Personal Car Communicator |     |
| funktioner                      | 153 |
| räckvidd                        | 156 |
| Personal Car Communicator       | 156 |
| Pisksnärtsskador, WHIPS         | 37  |
| Polering                        | 366 |
| Positionsljus                   | 85  |
| Power guide                     | 66  |
| Provisorisk däcktätning         | 322 |
| efterkontroll                   | 326 |
| pumpning av däck                | 327 |
| utförande                       | 324 |

|                              |     |
|------------------------------|-----|
| Provisorisk däcktätningssats |     |
| placering                    | 322 |
| tätningssvåtska              | 323 |
| översikt                     | 323 |
| Punktering                   | 322 |

## Q

---

|              |     |
|--------------|-----|
| Queue Assist | 199 |
|--------------|-----|

## R

---

|                                  |     |
|----------------------------------|-----|
| Radarsensor                      | 193 |
| begränsningar                    | 205 |
| Ratt                             | 82  |
| knappsats                        | 82  |
| rattinställning                  | 82  |
| Rattlås                          | 261 |
| Rattmotstånd, hastighetsberoende | 176 |
| Regenerering                     | 291 |
| Reglagebelysning                 | 84  |
| Regnsensor                       | 98  |
| Rekommendationer vid körning     | 285 |
| Rekommenderade barnskydd         |     |
| tabell                           | 44  |

|                      |     |                                   |               |                                 |            |
|----------------------|-----|-----------------------------------|---------------|---------------------------------|------------|
| Rengöring            |     | Släpfordonsstabilisator           | 177, 302      | Strålkastarljus                 |            |
| automattvätt         | 364 | Släpvagn                          | 296           | anpassning                      | 90         |
| biltvätt             | 364 | kabel                             | 296           | höjdglering                     | 84         |
| fölgar               | 365 | körning med släpvagn              | 296           | Styrkraftsnivå, se Rattmotstånd | 176        |
| klädsel              | 367 | Sotfilter                         | 291           | Ställa in tidsavstånd           | 189        |
| säkerhetsbälten      | 368 | SOTFILTER FULLT                   | 291           | Stämningljus                    | 96         |
| Reservhjul           | 314 | Spin control                      | 176           | Stödbatteri                     | 353        |
| framtagning          | 314 | Spolare                           |               | Support                         | 15         |
| montering            | 317 | bakruta                           | 98            | Svängningsdämpare               | 298        |
| Rostskydd            | 367 | spolarvätska, påfyllning          | 349           | Symboler                        |            |
| Rotationsriktning    | 309 | vindruta                          | 98            | kontrollsymboler                | 63, 65, 67 |
| Ryggstöd             | 78  | Spolarvätska                      | 349           | varningsymboler                 | 63, 65     |
| baksäte, fällning    | 81  | Stabilitets- och dragkraftssystem | 176           | Symboler och meddelanden        |            |
| framsäte, fällning   | 78  | Stabilitetssystem                 | 176           | Adaptiv farthållare             | 203        |
|                      |     | Start/Stop                        | 268           | Driver Alert Control            | 239        |
|                      |     | funktion och handhavande          | 269           | Kollisionsvarnare med auto-     |            |
|                      |     | motorn stoppar inte               | 270           | broms                           | 217, 226   |
|                      |     | Startbatteri                      | 261, 285, 350 | LKA                             | 244        |
|                      |     | byte                              | 352           | Säkerhetsbälte                  | 26         |
|                      |     | överbelastning                    | 285           | baksäte                         | 29         |
|                      |     | Starthjälp                        | 261           | bältesförsträckare              | 29         |
|                      |     | Startspår                         | 152           | bältespåminnare                 | 29         |
|                      |     | Stenskott och repor               | 368           | graviditet                      | 28         |
|                      |     | Stol, se Säten                    | 78            | lossa                           | 28         |
|                      |     | Strålkastare                      | 342           | ta på                           | 27         |
|                      |     |                                   |               | Säkerhetsläge                   | 39         |
|                      |     |                                   |               | förflyttning                    | 40         |
|                      |     |                                   |               | startförsök                     | 40         |
|                      |     |                                   |               |                                 |            |
| <b>S</b>             |     |                                   |               |                                 |            |
| <hr/>                |     |                                   |               |                                 |            |
| Sensus               | 75  |                                   |               |                                 |            |
| Serviceläge          | 347 |                                   |               |                                 |            |
| Serviceprogram       | 330 |                                   |               |                                 |            |
| Sidokrockkudde, SIPS | 35  |                                   |               |                                 |            |
| Signalhorn           | 83  |                                   |               |                                 |            |
| SIPS-bag             | 35  |                                   |               |                                 |            |
| Slitagevarnare       | 309 |                                   |               |                                 |            |
| Släpfordon           |     |                                   |               |                                 |            |
| självsvängning       | 302 |                                   |               |                                 |            |

## INDEX

|                            |               |                               |          |                                |     |
|----------------------------|---------------|-------------------------------|----------|--------------------------------|-----|
| Säkerhetsspärr             |               | Temperaturreglering           | 125      | Tuta                           | 83  |
| barn                       | 43            | Tillval/tillbehör             | 16       | Typbeteckningar                | 372 |
| Säkringar                  |               | Tjänstevikt                   | 375      | Typgodkännande                 |     |
| allmänt                    | 355           | Torkarblad                    | 347      | fjärrnyckelsystem              | 173 |
| byte                       | 355           | byte                          | 348      | radarsystem                    | 207 |
| i motorrum                 | 356           | byte bakruta                  | 349      | radioutrustning                | 210 |
| under handskfack           | 359           | rengöring                     | 349      | Tätningsvätska                 | 323 |
| under höger framsäte       | 362           | serviceläge                   | 347      |                                |     |
| Säkringscentral            | 355           | Torkare och spolning          | 97       |                                |     |
| Säten                      | 78            | Totalvikt                     | 375      | <b>U</b>                       |     |
| elmanöverrade              | 79            | Traction control              | 176      | Underhåll                      |     |
| eluppvärmning              | 123           | Trafikskyltsinformation       | 233      | rostskydd                      | 367 |
| fällning av ryggstöd bak   | 81            | begränsningar                 | 236      | Uppläsning                     |     |
| fällning av ryggstöd fram  | 78            | handhavande                   | 234      | från insidan                   | 165 |
| nackskydd bak              | 80            | Transmission                  | 263      | från utsidan                   | 163 |
|                            |               | Transmissionssolja            |          | Uppläsning med nyckelblad      | 162 |
|                            |               | volym och kvalitet            | 384      | Urkoppling av växelväljarspärr | 267 |
|                            |               | Transponder                   | 20       | Utsläpp av koldioxid           | 389 |
|                            |               | Trippmätare                   | 71, 109  |                                |     |
|                            |               | Trippmätare nollställning     | 111, 113 | <b>W</b>                       |     |
|                            |               | Trygghetsbelysning            | 97, 154  | WHIPS                          |     |
|                            |               | TSA – släpfordonsstabilisator | 177, 302 | barnstol/barnkudde             | 37  |
|                            |               | Tunneldetektering             | 86       | pisksnärtskydd                 | 37  |
|                            |               | Tunnelkonsol                  | 140      | sittställning                  | 38  |
|                            |               | 12 V-uttag                    | 142      |                                |     |
|                            |               | armstöd                       | 140      |                                |     |
|                            |               |                               |          |                                |     |
| <b>T</b>                   |               |                               |          |                                |     |
| Taklast, max vikt          | 375           |                               |          |                                |     |
| Tankning                   | 167, 291, 293 |                               |          |                                |     |
| AdBlue                     | 293           |                               |          |                                |     |
| påfyllning                 | 287           |                               |          |                                |     |
| påfyllning med reservdunk  | 291           |                               |          |                                |     |
| tanklucka                  | 286           |                               |          |                                |     |
| tanklucka, låsning         | 167           |                               |          |                                |     |
| tanklucka, manuell öppning | 286           |                               |          |                                |     |
| Temperatur                 |               |                               |          |                                |     |
| faktisk temperatur         | 117           |                               |          |                                |     |

**V**

|                                    |            |
|------------------------------------|------------|
| Vadning                            | 283        |
| Varningsblinkers                   | 94         |
| Varningslampa                      |            |
| adaptiv farthållare                | 193        |
| kollisionsvarnare                  | 222        |
| stabilitets- och dragkraftssystem  | 176        |
| Varningslampor                     |            |
| bältespåminnare                    | 29, 69     |
| fel i bromssystemet                | 69         |
| generators laddad inte             | 69         |
| krockkuddar-SRS                    | 69         |
| lågt oljetryck                     | 69         |
| parkeringsbroms åtdragen           | 69         |
| varning                            | 69         |
| Varningsljud                       |            |
| kollisionsvarnare                  | 222        |
| Varningssymboler                   | 63, 65, 69 |
| Varningstriangel                   | 318        |
| Varselljus                         | 85         |
| Vattenavvisande ytskikt, rengöring | 366        |
| Vatten- och smutsavvisande ytskikt | 366        |
| Vaxning                            | 366        |
| Ventilation                        | 119        |
| Vikter                             |            |
| tjänstevikt                        | 375        |

|                                      |                                 |
|--------------------------------------|---------------------------------|
| Vindruta                             |                                 |
| eluppvärmning                        | 102, 126                        |
| Vindrutespolning                     | 98                              |
| Vindrutetorkare                      | 97                              |
| regnsensor                           | 98                              |
| Vinterdäck                           | 313                             |
| Vinterhjul                           | 313                             |
| Vinterkörning                        | 285                             |
| Volvo ID                             | 20                              |
| Volvo Sensus                         | 75                              |
| Värmereflekterande vindruta          | 20                              |
| Vätskor, volymuppgifter              | 349, 383, 384,<br>385, 386, 387 |
| Vätskor och oljor                    | 383, 384, 385, 387              |
| Växellåda                            | 262, 263                        |
| automat                              | 264                             |
| manuell                              | 263                             |
| Växelväljarspär                      | 267                             |
| Växelväljarspär, mekanisk urkoppling | 267                             |
| Växlingsindikator                    | 263                             |

**Y**

|                       |     |
|-----------------------|-----|
| Yttermått             | 374 |
| Yttertemperaturmätare | 70  |

|                   |     |
|-------------------|-----|
| Yttre backspeglar | 101 |
| återställning     | 101 |

**Å**

|                                    |     |
|------------------------------------|-----|
| Återställning av fönsterhissar     | 100 |
| Återställning av yttre backspeglar | 101 |

**Ä**

|                           |    |
|---------------------------|----|
| Ägarmanual, miljömärkning | 24 |
|---------------------------|----|

**Ö**

|              |          |
|--------------|----------|
| Överhettning | 284, 296 |
|--------------|----------|







**V O L V O**