



# V90

**CROSS COUNTRY**

MANUEL DE CONDUITE ET D'ENTRETIEN





# VÄLKOMMEN!

Nous souhaitons que votre Volvo vous procure de nombreuses années de plaisir de conduite. Le véhicule est conçu pour être sûr et confortable, pour vous et pour vos passagers. Volvo met tout en œuvre pour construire des voitures parmi les plus sûres du monde. Votre Volvo est également conçue pour respecter les normes d'application en matière de sécurité et d'environnement.

Pour augmenter encore le plaisir que vous retirez de votre Volvo, nous vous recommandons de lire les instructions et l'information d'entretien

de ce manuel de propriétaire. Le manuel du propriétaire est également disponible en application mobile (manuel Volvo) et sur le site d'assistance Volvo Cars ([support.volvocars.com](https://support.volvocars.com)).

Nous encourageons chacun à toujours porter sa ceinture de sécurité, dans cette voiture et dans les autres. Veuillez ne pas conduire si vous vous trouvez sous l'influence de l'alcool ou de médicaments, ni si votre aptitude à la conduite est réduite de quelque manière que ce soit.

# TABLE DES MATIÈRES

## INFORMATION DU PROPRIÉTAIRE

Information du propriétaire	18
Manuel de conduite et d'entretien dans l'écran central	19
Naviguer dans le manuel de conduite et d'entretien de l'affichage central	21
Manuel du propriétaire sur les appareils mobiles	23
Site d'assistance Volvo Cars	24
Utilisation du manuel de conduite et d'entretien	24
Le manuel de conduite et d'entretien et l'environnement	26

## VOTRE VOLVO

Communiquer avec Volvo	28
Volvo ID	28
Création et enregistrement d'un identifiant (ID) Volvo	29
Drive-E – pur plaisir de conduire	30
IntelliSafe – soutien au conducteur et sécurité	31
Sensus - connexion et divertissement	32
Mises à jour logicielles	35
Enregistrement des données	35
Conditions générales des services	37
Politique de confidentialité de client	37
Importante information au sujet des accessoires et de l'équipement supplémentaire	37
Installation des accessoires	38
Connexion d'équipement au connecteur de liaison de données du véhicule	39
Certification des techniciens	40
Affichage du numéro d'identification du véhicule (NIV)	40
Énoncé sur les pièces de structure de Volvo	41
Distraction du conducteur	42

## SÉCURITÉ

Sécurité	44
Sécurité pendant la grossesse	45
Sécurité des occupants	45
Signalement des avaries compromettant la sécurité	46
Renseignements sur le rappel	47
Whiplash Protection System	48
Ceintures de sécurité	49
Bouclage et débouclage des ceintures de sécurité	50
Tendeur de ceinture de sécurité	52
Réinitialisation des tendeurs électriques de ceinture de sécurité	53
Rappels de porte et de ceinture de sécurité	54
Coussins gonflables	55
Coussins gonflables latéraux de conducteur/passager	56
Capteur du poids de l'occupant	60
Coussins gonflables latéraux	63
Rideaux gonflables	64
Mode sécurité	64
Démarrage et déplacement du véhicule lorsque c'est possible en sécurité	65
Sécurité des enfants	66
Systèmes de retenue pour enfant	68

Sièges de bébé	71
Sièges de sécurité évolutifs pour enfant	73
Coussins rehausseurs	75
Ancrages d'attache supérieurs	76
Points de fixation inférieurs d'un siège pour enfants	77
Ancrages inférieurs ISOFIX/LATCH	78
Coussin rehausseur intégré*	79
Levage du coussin rehausseur intégré*	81
Rabattement du coussin rehausseur intégré*	83

## **AFFICHAGES ET COMMANDES VOCALES**

Commandes et instruments de bord en cas de conduite à gauche	86
Écran du conducteur	88
Réglages de l'écran du conducteur	92
Jauge de carburant	93
Ordinateur de bord	93
Affichage des données du trajet dans l'écran du conducteur	95
Réinitialisation du compteur de trajet	96
Affichage des statistiques de trajet dans l'écran central	96
Réglages statistiques de trajet	97
Date et heure	98
Sonde de température ambiante	99
Symboles indicateurs dans l'écran du conducteur	99
Symboles d'avertissement dans l'écran du conducteur	102
Accord de licence relatif à l'écran du conducteur	104
Menu Applications dans l'écran du conducteur	109
Gestion du menu Applications dans l'écran du conducteur	110
Messages sur l'écran du conducteur	111
Gestion des messages dans l'écran du conducteur	112

Gestion des messages enregistrés depuis le tableau de bord	113
Vue d'ensemble de l'écran central	115
Gestion de l'écran central	118
Activation et désactivation de l'écran central	121
Navigation dans les vues de l'écran central	121
Manipulation des sous-vues de l'écran central	125
Vue Fonctions dans l'écran central	128
Déplacement des applications et des boutons dans l'affichage central	130
Symboles figurant dans la barre d'état de l'écran central	130
Utilisation du clavier de l'écran central	132
Changement de l'angle du clavier dans l'affichage central	136
Saisie des caractères, des lettres et des mots à la main dans l'affichage central	136
Modification de l'aspect de l'affichage central	138
Désactivation et réglage du volume sonore du système d'affichage central	139
Changement des unités de mesure du système	139
Changement de langue système	140

Autres paramètres dans la vue générale de l'affichage central	140
Ouverture d'un réglage contextuel dans l'affichage central	141
Réinitialisation des données d'utilisateur lorsque le véhicule change de propriétaire	142
Réinitialisation des paramètres d'affichage central	142
Tableau des réglages de l'affichage central	143
Profils de conducteur	144
Sélection d'un profil de conducteur	145
Changer le nom d'un profil de conducteur	146
Protéger le profil du conducteur	147
Relier une télécommande à un profil conducteur	147
Réinitialisation des paramètres de profil du conducteur	148
Messages dans l'écran central	149
Gestion des messages dans l'écran central	149
Gestion des messages enregistrés depuis l'écran central	150
Affichage tête haute*	151
Activation et désactivation de l'affichage tête haute*	152
Réglages de l'affichage tête haute*	153

Contrôle de la voix	154
Utiliser la commande vocale	155
Commande vocale pour téléphones cellulaires	157
Commande vocale de la radio et des médias	157
Paramètres de commande vocale	158

## ÉCLAIRAGE

Panneau d'éclairage et commandes	160
Réglage des fonctions d'éclairage via l'écran central	161
Feux de stationnement	162
Phares de jour	162
Feux de croisement	163
Utilisation des feux de route	164
Contrôle actif des feux de route	165
Utilisation des feux clignotants	166
Phares directionnels*	166
Éclairage des feux de brouillard avant/de virage*	167
Feux arrière de brouillard	168
Feux de freinage	169
Feux de freinage d'urgence	169
Feux de détresse	169
Utilisation de l'éclairage d'arrivée	170
Éclairage de bienvenue	170
Éclairage intérieur	171
Réglage de l'éclairage intérieur	173

## **VITRES, GLACES ET RÉTROVISEURS**

Vitres, glace et rétroviseurs	176
Protection contre le pincement pour les vitres et les stores	176
Réinitialiser la procédure de protection contre les pincements	177
Vitres électriques	178
Fonctionnement des vitres électriques	178
Utilisation des stores*	180
Rétroviseurs intérieurs/extérieurs	180
Réglage de la fonction d'obscurcissement du rétroviseur	181
Inclinaison des rétroviseurs latéraux	182
Toit panoramique*	183
Fonctionnement du toit panoramique*	185
Fermeture automatique du store de toit panoramique*	187
Balais d'essuie-glace et liquide lave-glace	188
Utilisation des essuie-glaces	188
Utilisation du capteur de pluie	189
Utilisation de la fonction de mémoire du capteur de pluie	190
Utilisation des lave-glaces et lave-phares	191
Utilisation de l'essuie-glace/lave-glace de lunette arrière	192

Utilisation du balayage automatique de la lunette arrière en marche arrière	193
-----------------------------------------------------------------------------	-----

## **SIÈGES ET VOLANT**

Sièges avant à commandes manuelles	196
Sièges avant motorisés*	197
Réglage du siège avant motorisé*	197
Mémorisation de la position du siège, des rétroviseurs latéraux et l'affichage tête haute*	198
Utilisation d'une position mémorisée du siège, des rétroviseurs latéraux et de l'affichage tête haute*	199
Paramètres de massage du siège avant*	200
Réglage des paramètres de massage de siège avant*	201
Réglage* de la longueur d'assise de siège avant	202
Réglage des positions de support latéral de siège avant*	203
Réglage du soutien lombaire au siège avant*	204
Réglage du siège de passager depuis le siège du conducteur*	206
Repli des dossiers des sièges arrière	207
Réglage des appuis-tête de siège arrière	209
Commandes des klaxons au volant	211
Réglage du volant	211

## COMMANDE DE CLIMATISATION

Régulation de climatisation	214	Activation et désactivation du chauffage du volant de direction*	230	Pré-conditionnement*	241
Zones de climatisation	214	Activation et désactivation du chauffage automatique du volant de direction*	231	Démarrer et éteindre le pré-conditionnement*	242
Capteurs de commande de climatisation	215	Activation de la commande automatique de climatisation	231	Temporisation de pré-conditionnement*	242
Température ressentie	215	Activation et désactivation du recyclage	232	Ajout et modification de paramètres de temporisateur pour le pré-conditionnement*	243
Commandes vocales de la climatisation	216	L'activation et la désactivation du réglage du temporisateur de recyclage	233	Activation et désactivation du temporisateur de pré-conditionnement*	244
Qualité de l'air	217	Activation et désactivation du dégivrage max.	233	Suppression des réglages du temporisateur de pré-conditionnement*	244
Clean Zone*	217	Activation et désactivation du chauffage de la lunette arrière et des rétroviseurs latéraux	234	Fonction de retenue de confort de climatisation*	245
Clean Zone Interior Package*	218	Activation et désactivation automatiques de la lunette arrière et des rétroviseurs latéraux chauffés	235	Démarrage et arrêt de la fonction de retenue de climatisation en stationnement*	246
Interior Air Quality System*	218	Réglage du régime de soufflante des sièges avant	235	Symboles et messages de climatisation en stationnement*	247
Activation et désactivation du capteur de qualité de l'air*	219	Réglage du régime de soufflerie pour les sièges arrière*	236		
Filtre à air de l'habitacle	219	Réglage de la température des sièges avant	237		
Circulation d'air	220	Réglage de température des sièges arrière*	238		
Réglage de la distribution d'air	220	Synchronisation de température	240		
Ouverture, fermeture et orientation des bouches de ventilation	221	Activation et désactivation de la climatisation	240		
Options de répartition de l'air	222	Climatisation en stationnement*	241		
Commandes du système de climatisation	225				
Activation et désactivation des sièges avant à commande électrique*	227				
Activation et désactivation de siège avant chauffant*	228				
Activation et désactivation du chauffage des sièges arrière*	229				
Activation et désactivation de la ventilation des sièges avant*	230				



## CLÉ, SERRURES ET ALARME

Indication de verrouillage	250
Paramètres de confirmation de verrouillage	251
Clé à télécommande	252
Verrouillage et déverrouillage en utilisant la clé-télécommande	254
Paramètres de déverrouillage à distance et intérieur de porte	255
Déverrouillage du hayon en utilisant la clé de commande à distance	256
Clé-télécommande portée	256
Remplacement de la pile de la clé de commande à distance	257
Commande de télécommandes additionnelles	261
Red Key - clé de commande à distance restreinte*	262
Paramètres de la Red Key*	262
Clé intégrée amovible	263
Verrouillage et déverrouillage avec la lame de clé détachable	265
Antidémarréur électronique	266
Désignations du type de système de démarrage et de verrouillage	267
Commande sans clé et surfaces tactiles*	268
Verrouillage et déverrouillage sans clé*	269
Paramètres de déverrouillage sans clé*	270

Déverrouillage sans clé du hayon*	271
Emplacements d'antenne du système de démarrage et de verrouillage	272
Verrouillage et déverrouillage depuis l'intérieur du véhicule	272
Déverrouillage du hayon depuis l'intérieur du véhicule	274
Activation et désactivation des verrous de sécurité pour enfant	274
Verrouillage automatique pendant le trajet	276
Ouverture et fermeture du hayon à commande électrique*	276
Réglage d'une hauteur maximale pour le hayon électrique*	279
Fonctionnement du hayon par mouvement du pied*	280
Verrouillage privé	281
Activation/désactivation du verrouillage privé	281
Alarme	283
Armement et désarmement de l'alarme	284

## SOUTIEN AU CONDUCTEUR

Systèmes de soutien à la conduite	288
Résistance du volant de direction dépendant de la vitesse	288
Contrôle électronique de la stabilité	289
Commande électronique de stabilité en mode sport	290
Activation/désactivation du mode sport pour la commande électronique de stabilité	291
Symboles et messages de commande électronique de stabilité	292
Régulateur de vitesse	294
Activation et démarrage du régulateur de vitesse	295
Désactivation et activation du régulateur de vitesse en mode attente	296
Réactivation du régulateur de vitesse depuis le mode attente	297
Désactivation du régulateur de vitesse	297
Alerte de distance*	298
Activation/désactivation de l'alerte de distance	299
Alerte de distance limites	299
Régulateur de vitesse adaptatif*	300
Commandes et affichage pour le régulateur de vitesse adaptatif*	302
Activation et démarrage du régulateur de vitesse adaptatif*	303

Désactivation/réactivation du régulateur de vitesse adaptatif*	304	Utilisation de l'aide au dépassement	327	Activation ou désactivation de BLIS	353
Limites du régulateur de vitesse adaptatif*	306	Capteur radar	327	Limitations de BLIS	353
Commutation entre le régulateur de vitesse et le régulateur de vitesse adaptatif*	306	capteur radar approbation type	328	BLIS messages	355
Symboles et messages du régulateur de vitesse adaptatif*	308	Caméra	329	Cross Traffic Alert*	356
Pilot Assist	310	Restrictions pour la caméra et le capteur radar	330	Activation/désactivation de Cross Traffic Alert	357
Commandes et affichage pour Pilot Assist	313	Entretien recommandé pour la caméra et le capteur radar	334	Limitations de Cross Traffic Alert	357
Activation et démarrage de Pilot Assist	314	City Safety™	335	Messages pour Cross Traffic Alert	359
Désactivation/réactivation Pilot Assist	315	Paramètres de City Safety et sous-fonctions	336	Information de signaux routiers*	360
Pilot Assist limites	317	Réglage d'une distance d'avertissement pour City Safety	338	Activation/désactivation des informations sur les panneaux routiers*	361
Symboles et messages Pilot Assist*	319	Détection des obstacles avec City Safety	340	Affichage des informations et des signaux des panneaux routiers*	361
Alerte du Soutien au conducteur en cas de risque de collision	320	City Safety dans la circulation transversale	342	Information sur les panneaux routiers et Sensus Navigation*	362
Modification de véhicule cible avec le soutien au conducteur	321	Limites de la fonction City Safety dans la circulation transversale	343	Information des panneaux routiers avec avertissement de vitesse et paramètres*	362
Régler l'intervalle de temps pour le Soutien au conducteur	322	City Safety et manœuvres évasives différées	344	Activation/désactivation de l'avertissement de vitesse dans l'information de panneau routier	364
Mode de conduite pour le soutien au conducteur	324	Freinage City Safety en présence de véhicules s'approchant en sens inverse	345	Informations sur les panneaux routiers avec informations de radar*	364
Régler la vitesse enregistrée pour le soutien au conducteur	324	City Safety limites	346	Limites de l'information sur les panneaux routiers*	365
Freinage automatique avec soutien au conducteur	325	City Safety messages	349	Driver Alert Control	365
Aide au dépassement	326	Rear Collision Warning	350	Activation / désactivation Driver Alert Control	367
		Limitations de Rear Collision Warning	350		
		BLIS*	351		

Sélectionner le guidage vers une aire de repos en cas d'un avertissement de Driver Alert Control	367	Limitations à l'assistance de direction en cas de risque de collision	380	Sortir d'un espace de stationnement parallèle au moyen de Park Assist Pilot*	403
Driver Alert Control limites	368	Symboles et messages d'assistance de direction pendant les risques de collision	381	Aide au stationnement, pilote* limitations	404
Assistance de voie	368	Aide au stationnement*	382	Messages de l'aide au stationnement, pilote*	407
Assistance de direction avec aide au maintien sur la voie	370	Aide au stationnement avant, arrière et latéral*	383		
Activation/désactivation de l'aide au maintien sur la voie	370	Activation/désactivation de l'aide au stationnement*	385		
Sélection du type d'assistance pour l'aide au maintien sur la voie	371	Limites de l'aide au stationnement	385		
Limitations de l'assistance de voie	371	Symboles et messages de Park Assist Pilot	387		
Symboles et messages d'aide au maintien sur la voie	372	Caméra d'aide au stationnement*	388		
Symboles de l'écran du conducteur relatifs à l'aide au maintien sur la voie	374	Vues de la caméra d'aide au stationnement*	389		
Assistance de direction en cas de risque de collision	375	Lignes de trajectoire de la caméra d'aide au stationnement*	391		
Activation/désactivation de l'assistance de direction en cas de risque de collision	376	Champ de capteur depuis l'aide au stationnement pour la caméra d'aide au stationnement	393		
Niveaux d'assistance de direction lors d'un risque de sortie de voie	376	Démarrage de la caméra d'aide au stationnement	394		
Assistance de direction lors d'un risque de sortie de voie	377	Symboles et messages de la caméra d'aide au stationnement	396		
Assistance de direction lors d'un risque de collision frontale	378	Aide au stationnement, pilote*	398		
Assistance de direction lors d'un risque de collision arrière*	379	Types de stationnement avec la fonction Park Assist Pilot*	399		
		Stationnement avec Park Assist Pilot*	400		

## DÉMARRAGE ET CONDUITE

Démarrage du véhicule	410	Positions du sélecteur de rapport de boîte de vitesse automatique	425	Activation et désactivation de la commande de petite vitesse en utilisant le bouton de fonction	444
Arrêt du moteur	412	Utilisation des palettes du volant de direction* pour changer de rapport	426	Contrôle en descente	444
Modes d'allumage	413	Verrouillage du sélecteur	428	Activation et désactivation de la commande en descente en utilisant le bouton de fonction	445
Sélection d'un mode d'allumage	414	Désactivation du blocage automatique du sélecteur de vitesse	428	Conduite économique	446
Fonctions de freinage	415	La fonction de rétrogradation forcée	429	Préparation d'un long trajet	447
Freins	416	Traction intégrale (AWD)	430	Conduite en hiver	448
Système d'assistance au freinage	417	Modes de conduite*	430	Conduite à travers des flaques d'eau	449
Freinage sur chaussée humide	417	Changement de mode de conduite*	432	Ouverture/fermeture du volet du réservoir de carburant	449
Freinage en cas de sel répandu sur la chaussée	418	Mode de conduite Eco	433	Ravitaillement en carburant	450
Maintenance du système de freinage	418	Activation et désactivation du mode de conduite Eco au moyen de la touche de fonction	435	Carburant	451
Frein de stationnement	418	Démarrage/arrêt fonction	436	Taux d'octane	452
Activation et désactivation du frein de stationnement	419	Conduite avec la fonction démarrage/arrêt	436	Dispositifs antipollution	454
Réglages d'activation automatique de frein de stationnement	420	Désactivation temporaire de la fonction Démarrage/arrêt	438	Surchauffe du moteur et de la transmission	455
Stationnement dans une côte	421	Conditions de fonctionnement de démarrage/arrêt	438	Décharge de la batterie	456
Dysfonctionnement de frein de stationnement	421	Contrôle d'assiette* et amortissement	440	Démarrage au moyen d'une batterie auxiliaire	457
Freins à maintien automatique	422	Réglages de commande de mise à niveau*	443	Barre d'attelage rétractable*	459
Activation et désactivation du maintien automatique à l'arrêt	423	Contrôle à basse vitesse	443	Conduite en tractant une remorque	461
Assistance au démarrage en côte	423			Assistance de la stabilité de la remorque*	463
Assistance au freinage après une collision	424			Vérification des feux de remorque	464
Boîte de vitesses	424			Remorquage en utilisant une corde	465

Fixation et dépose de l'œillet de remorquage	466
Récupération	468
HomeLink®*	469
Programmation HomeLink®*	470
Utilisation de la HomeLink®*	472
Type d'homologation pour HomeLink®*	472
Boussole*	473
Activation et désactivation de la boussole*	473
Étalonnage de la boussole*	474

## AUDIO, MÉDIAS ET INTERNET

Audio, média et Internet	476	SiriusXM Travel Link®*	493
Réglages du son	476	SiriusXM Travel Link®* - Météo	494
Expérience sonore*	477	SiriusXM Travel Link®* - Notifications	496
Applications	478	SiriusXM Travel Link®* - Carburant	497
Télécharger les applications.	479	SiriusXM Travel Link®* - Sports	498
Mise à jour des applications	480	Lecteur média	499
Suppression d'applications	480	Lecture média	500
Radio	481	Commande et changement de média	501
Démarrage de la radio	481	Recherches média	502
Modification de la bande de fréquence et de la station de radio	482	Gracenote®	503
Recherche d'un émetteur radio	483	Lecteur CD*	504
Enregistrement des émetteurs radio favoris	484	Vidéo	504
Réglages de la radio	484	Lecture vidéo	504
RBDS	485	Lecture DivX®	505
HD Radio™	485	Réglages vidéo	505
Activation et désactivation de HD Radio™	487	Média en streaming via Bluetooth®	505
Sous-canaux HD Radio™	488	Connexion d'un appareil via Bluetooth®	506
Limites HD Radio™	488	Lecture d'un média via la prise USB	506
SiriusXM® Satellite radio*	489	Connexion d'un dispositif via la prise USB	506
Utilisation de la SiriusXM® Satellite radio*	490	Caractéristiques techniques des dispositifs USB	507
Paramètres de la SiriusXM® Satellite radio*	492	Formats compatibles de fichier pour les médias	507
		Apple® CarPlay®*	508

Utilisation de Apple® CarPlay®*	509
Paramètres pour Apple® CarPlay®*	511
Conseils d'utilisation de Apple® CarPlay®*	511
Android Auto*	512
Utilisation de la Android Auto*	513
Paramètres de la Android Auto*	514
Conseils d'utilisation de Android Auto*	514
Téléphone	515
Jumelage d'un téléphone à la voiture via Bluetooth pour la première fois	516
Jumelage automatique d'un téléphone à la voiture via Bluetooth	518
Jumelage manuel d'un téléphone à la voiture via Bluetooth	518
Déconnexion d'un téléphone connecté à un Bluetooth	519
Commuter entre les téléphones connectés via Bluetooth	519
Retrait des dispositifs connectés au Bluetooth	519
gestion des appels téléphoniques	520
Gestion des messages textuels	521
Paramètres des messages textuels	522
Gestion du répertoire téléphonique	523
Paramètres du téléphone	523

Réglages des appareils Bluetooth	524
Véhicule connecté à l'Internet*	525
Connecter la voiture à Internet via un téléphone compatible Bluetooth	526
Connecter la voiture à Internet via un téléphone (Wi-Fi)	527
Connecter la voiture à Internet via un modem de voiture (carte SIM)	528
Paramétrage du modem de voiture	528
Partage Internet depuis le véhicule via le point d'accès Wi-Fi (itinérance)	529
Connexion Internet absente ou médiocre	530
Suppression de réseaux Wi-Fi	531
Wi-Fi Technologie et sécurité	531
Terminologie et partage des données	531
Activation et désactivation du partage des données	532
Espace de stockage de disque dur	532
Accord de licence audio et média	533

## ROUES ET PNEUS

Pneus	544
Sens de rotation des pneus	547
Indicateur d'usure de la semelle	547
Terminologie de pneu	548
Désignations des flancs des pneus	549
Classement uniforme de qualité des pneus	551
Vérification de la pression des pneus	552
Réglage de la pression des pneus	553
Pression de pneu recommandée	554
Système de surveillance de la pression des pneus*	554
Mémorisation d'une nouvelle pression de pneus dans le système de surveillance*	556
Affichage de l'état de pression des pneus dans l'écran central*	557
Ce qu'il faut faire en cas d'avertissement de basse pression de pneu	558
En remplaçant des roues	559
Trousse d'outillage	560
Cric*	560
Boulons de roue	561
Retrait d'une roue	561
Pose d'une roue	563
Roue de secours	565

Utilisation de la roue de secours	566
Pneus hiver	567
Chaînes à neige	568
Système d'obturation de pneu	569
Utilisation du système d'obturation de pneu	570
Gonfler les pneus au moyen du compresseur inclus dans le système d'étanchéisation des pneus.	574
Détermination du poids autorisé de véhicule	575

## **CHARGEMENT, RANGEMENT ET HABITACLE**

Intérieur de l'habitacle	578
Console de tunnel	579
Prise électrique	580
Utilisation des prises électriques	582
Utilisation de la boîte à gants	583
Pare-soleil	585
Espace de chargement	585
Recommandations relatives au chargement	585
Charges sur le toit et galeries de toit	586
Supports de cabas	587
Oeilllets d'ancrage	588
Trappe à ski de siège arrière	588
Pose et dépose du couvre-bagages*	589
Utilisation du couvercle du coffre*	590
Pose et dépose de la grille d'acier de chargement*	591
Pose et dépose du filet du chargement*	593

## **ENTRETIEN ET SERVICE**

Programme d'entretien Volvo	596
Transfert de données entre le véhicule et l'atelier via Wifi	598
Centre de téléchargement	599
Gestion des mises à jour système via le centre de téléchargement	599
État de la voiture	601
Réserver un service et une réparation	601
Envoi d'information sur le véhicule à l'atelier	603
Levage du véhicule	604
Entretien du système de commande de climatisation	606
Remplacement d'un pare-brise avec affichage tête haute*	606
Ouverture et fermeture du capot	606
Compartiment moteur aperçu	608
Huile à moteur	609
Vérification et remplissage d'huile moteur	610
Remplissage du liquide de refroidissement	611
Remplacement d'ampoules	613
Dépose du couvercle de plastique pour remplacer les ampoules	614
Emplacement de l'éclairage extérieur	614
Remplacement des ampoules de feu de croisement	615

Remplacement des ampoules de feux de route	616	Nettoyage des tapis de sol et des tapis de recouvrement	642	Remplissage du réservoir de liquide lave-glace	658
Remplacement des ampoules des feux de circulation de jour/de stationnement avant	617	Nettoyage du revêtement en cuir	643		
Remplacement des ampoules de feux de direction	618	Nettoyage du volant en cuir	644		
Remplacement des feux de recul	618	Nettoyage des surfaces intérieures de plastique, de métal et de bois	645		
Remplacement d'ampoule de feu de brouillard arrière	619	Nettoyage de l'extérieur	645		
Caractéristiques de l'ampoule	620	Polissage et cirage	646		
Batterie de démarrage	621	Lavage à la main	647		
Batterie de soutien	625	Lave-auto automatique	648		
Symboles de batterie	626	Lavage haute pression	649		
Recyclage de batterie	627	Nettoyage des balais d'essuie-glace	649		
Fusibles et boîtes à fusibles	627	Nettoyage des composants extérieurs de plastique, de caoutchouc et de garniture	650		
Remplacement des fusibles	628	Nettoyage des jantes	651		
Fusibles dans le compartiment moteur	629	Protection contre la corrosion	651		
Fusibles sous la boîte à gants	633	Peinture	652		
Fusibles dans l'espace à bagages	636	Retouche des petits dégâts de peinture	652		
Nettoyage de l'intérieur	639	Codes de teinte	654		
Nettoyage de l'écran central	640	Remplacement d'essuie-glace de lunette arrière	654		
Nettoyage de l'affichage tête haute*	641	Remplacement des balais d'essuie-glace avant	656		
Nettoyage de la sellerie de tissu et de la doublure du plafond	641	Balais d'essuie-glaces en position d'entretien	657		
Nettoyage de la ceinture de sécurité	642				



## SPÉCIFICATIONS

Désignations du type	660
Dimensions	663
Poids	665
Capacité de remorquage et poids sur le timon	666
Caractéristiques du moteur	667
Caractéristiques de l'huile moteur	668
Caractéristiques techniques du liquide de refroidissement	669
Caractéristiques techniques du liquide de boîte de vitesses	669
Caractéristiques techniques de liquide de frein	669
Volume du réservoir de carburant	670
Caractéristiques techniques de la climatisation	670
Pression de pneu approuvée	671

## INDEX ALPHABÉTIQUE

Index alphabétique	673
--------------------	-----



INFORMATION DU PROPRIÉTAIRE

## Information du propriétaire

Les informations propriétaire sont disponibles en plusieurs formats différents, à la fois sous forme numérique et imprimée. Le manuel de conduite et d'entretien est disponible sur l'écran central du véhicule sous forme d'application mobile, et sur le site Internet d'assistance Volvo Cars. Il existe également un Quick Guide dans la boîte à gants, ainsi qu'un supplément au manuel de conduite et d'entretien contenant de l'information au sujet par exemple des fusibles, des caractéristiques techniques, etc. Un manuel de conduite et d'entretien imprimé peut être commandé.

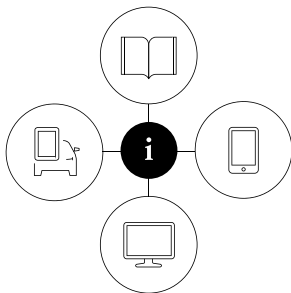

©VOLVO

## Écran central de la voiture<sup>1</sup>



Dans l'écran central, faire glisser vers le bas la vue Générale pour la développer puis toucher brièvement **Manuel**

**propriétaire**. Cela vous donne accès à la navigation visuelle composée d'images intérieures

et extérieures du véhicule. Les informations sont consultables et divisées en catégories.

## Application mobile

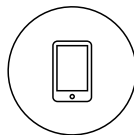

Dans App Store ou Google Play, rechercher le manuel Volvo. Télécharger l'application sur votre smartphone ou votre tablette et sélectionner votre modèle de véhicule. L'application contient des vidéos riches

en enseignement et propose une navigation visuelle incluant des images de l'extérieur et de l'intérieur du véhicule. Vous pouvez aisément naviguer entre les sections du manuel de conduite et d'entretien. Il est possible de rechercher du contenu.

## Site d'assistance Volvo Cars

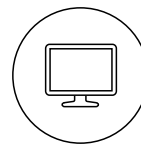

Accédez au site [support.volvocars.com](http://support.volvocars.com) et sélectionnez votre pays. Les manuels de conduite et d'entretien sont disponibles ici pour la consultation en ligne et au format PDF.

Le site d'assistance contient également des vidéos instructives et une information additionnelle ainsi qu'une assistance concernant votre véhicule et la propriété d'une Volvo. Le site Internet est disponible sur la plupart des marchés.

## Information imprimée

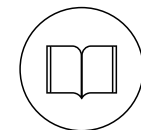

La boîte à gants contient un supplément imprimé au manuel de conduite et d'entretien<sup>1</sup>, qui contient l'information sur les fusibles et les caractéristiques techniques ainsi qu'un résumé des autres informations importantes et pratiques.

Il existe aussi un Quick Guide imprimé contenant une information utile au sujet de la plupart des caractéristiques et fonctions les plus couramment utilisées dans votre véhicule.

<sup>1</sup> Sur certains marchés, l'écran central ne comporte pas la version numérique du manuel de conduite et d'entretien. Dans ce cas, la version imprimée complète du manuel est fournie avec le véhicule.

Une autre information imprimée peut également être fournie dans la voiture, en fonction du niveau d'équipement, du marché, etc.

Un manuel de conduite et d'entretien imprimé et son supplément peuvent également être commandés. S'adresser à un distributeur Volvo pour la commande.

### **!** IMPORTANT

Le conducteur est toujours responsable de l'utilisation du véhicule de façon sécuritaire et du respect des lois et règlements en vigueur. Il est également important que le véhicule soit utilisé, entretenu et réparé conformément aux recommandations/instructions de Volvo figurant dans l'information.

Si l'information de l'affichage central diffère de l'information imprimée, l'information imprimée a toujours la priorité.

### **i** REMARQUE

Lors du changement de langue dans l'écran central, il se peut que certaines des informations du propriétaire fournies ne soient pas conformes aux lois et réglementations nationales ou locales. Ne réglez pas une langue difficile à comprendre car cela pourrait vous gêner pour naviguer dans la structure des écrans.

### Informations associées

- Manuel de conduite et d'entretien dans l'écran central (p. 19)
- Manuel du propriétaire sur les appareils mobiles (p. 23)
- Site d'assistance Volvo Cars (p. 24)
- Utilisation du manuel de conduite et d'entretien (p. 24)

### Manuel de conduite et d'entretien dans l'écran central

Une version numérique<sup>2</sup> du manuel de conduite et d'entretien est disponible dans l'écran central de la voiture.

Le manuel de conduite et d'entretien numérique est accessible depuis la vue Générale et dans certains cas, le manuel de conduite et d'entretien contextuel est également accessible depuis la vue Générale.

### **i** REMARQUE

Le manuel de conduite et d'entretien numérique n'est pas disponible pendant les trajets.

## ◀ MANUEL DE CONDUITE ET D'ENTRETIEN

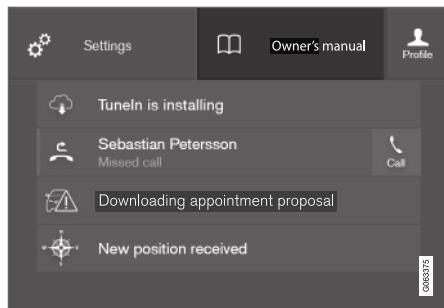

Vue Générale avec bouton du manuel de conduite et d'entretien.

Pour ouvrir le manuel de conduite et d'entretien - faire glisser vers le bas la vue Générale de l'écran central et toucher brièvement **Manuel propriétaire**.

L'information du manuel de conduite et d'entretien est accessible directement à la page de démarrage du manuel de conduite et d'entretien ou via son menu supérieur.

## Manuel de conduite et d'entretien contextuel

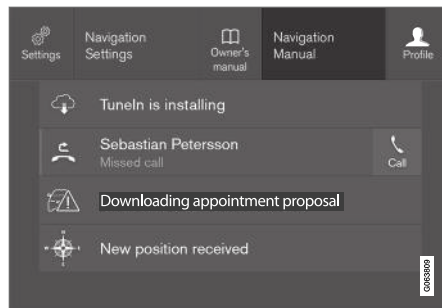

Vue Générale avec bouton du manuel de conduite et d'entretien contextuel.

Le manuel de conduite et d'entretien contextuel est un raccourci vers un article du manuel de conduite et d'entretien, il décrit la fonction active affichée à l'écran. Lorsqu'un manuel de conduite et d'entretien contextuel est disponible, il s'affiche à droite de **Manuel propriétaire** dans la vue Générale.

En touchant brièvement le manuel de conduite et d'entretien contextuel, un article relatif au contenu affiché à l'écran s'ouvre alors dans le manuel de conduite et d'entretien. P. ex., toucher brièvement **Manuel Navigation** – un article relatif à la navigation s'ouvre alors.

Certaines applications concernent uniquement le véhicule. Pour des applications tierces téléchar-

gées, par exemple, il n'est pas possible d'accéder à des articles qui y sont spécifiques.

### Informations associées

- Naviguer dans le manuel de conduite et d'entretien de l'affichage central (p. 21)
- Navigation dans les vues de l'écran central (p. 121)
- Télécharger les applications. (p. 479)

<sup>2</sup> S'applique à la plupart des marchés.

## Naviguer dans le manuel de conduite et d'entretien de l'affichage central

Le manuel de conduite et d'entretien numérique peut être consulté depuis la vue supérieure de l'affichage central. Il est possible de rechercher du contenu et la navigation dans les différentes sections est aisée.

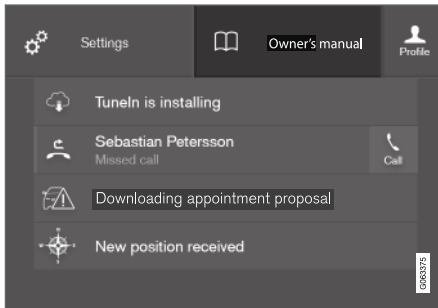

Le manuel de conduite et d'entretien est accessible depuis la vue supérieure.

- Pour ouvrir le manuel de conduite et d'entretien - faire glisser vers le bas la vue Générale de l'écran central et toucher brièvement **Manuel propriétaire**.

Il existe de nombreuses manières de trouver l'information dans le manuel de conduite et d'entretien. Les options sont accessibles depuis la page de démarrage du manuel de conduite et d'entretien et depuis le menu supérieur.

### Ouverture du menu supérieur

- Effleurer ☰ dans la liste supérieure du manuel de conduite et d'entretien.
  - > Un menu comportant différentes options de recherche d'informations s'ouvre :

### Page de démarrage



Effleurer le symbole pour retourner à la page de démarrage du manuel de conduite et d'entretien.

### Catégories

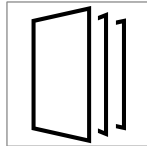

Les articles du manuel de conduite et d'entretien sont structurés en catégories principales et secondaires. Le même article peut figurer dans différentes catégories concernées afin de pouvoir le trouver plus

facilement.

1. Appuyer sur **Catégories**.
  - > Les catégories principales sont énumérées.
2. Touchez brièvement une catégorie principale (📖).
  - > Une liste de sous-catégories (📖) et d'articles (📄) s'affiche.
3. Touchez brièvement un article pour l'ouvrir.

Pour retourner en arrière, effleurer la flèche du côté gauche.

### Quick Guide

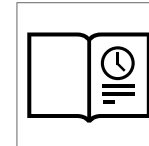

Effleurer le symbole pour passer une page avec des liens vers une sélection d'articles utiles au sujet des caractéristiques et fonctions les plus couramment utilisées du véhicule.

Les articles peuvent également être lus via les catégories mais ils ont été réunis ici pour un accès rapide. Touchez brièvement un article pour le lire dans son intégralité.

## « Points d'accès extérieurs et intérieurs

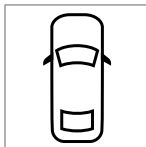

Aperçus de l'extérieur et de l'intérieur du véhicule Les points d'accès sont offerts pour plusieurs fonctions, composants, etc. Effleurer un point d'accès pour accéder à un article.



1. Appuyer sur **Extérieur** ou **Intérieur**.
  - > Les images de l'extérieur ou de l'intérieur du véhicule sont affichées avec des points d'accès. Les points d'accès conduisent à des articles au sujet de la fonction correspondante, d'un composant, etc. Balayer l'écran horizontalement pour défiler entre les images.
2. Touchez brièvement un point important.
  - > Le titre d'un article correspondant s'affiche.
3. Touchez brièvement le titre pour ouvrir l'article.

Pour retourner en arrière, effleurer la flèche du côté gauche.

## Favoris

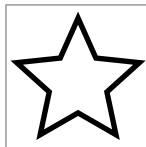

Effleurer le pictogramme pour accéder aux articles sauvegardés en tant que favoris. Touchez brièvement un article pour le lire dans son intégralité.

## Sauvegarde ou suppression des articles favoris

Sauvegarder un article comme favori en effleurant ☆ en haut à droite lorsque l'article est ouvert. Lorsqu'un article a été sauvegardé comme favori, le pictogramme étoile est rempli :



Pour retirer un article de la liste des favoris, effleurer à nouveau son étoile.

## Vidéo



Effleurer le pictogramme pour obtenir de brèves vidéos instructives au sujet des différentes fonctions du véhicule.

## Information

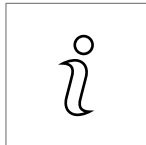

Effleurer le pictogramme pour l'information au sujet de la version actuelle du manuel de conduite et d'entretien dans votre véhicule et au sujet d'autres informations utiles.

## Utilisation de la fonction de recherche dans le menu supérieur

1. Effleurer **Q** dans le menu supérieur du manuel de conduite et d'entretien. Un clavier apparaît au bas de l'écran.
2. Saisir un mot de recherche, par exemple « ceinture de sécurité ».
  - > Les articles et catégories suggérés s'affichent lorsque des caractères sont saisis.
3. Effleurer l'article ou la catégorie pour l'afficher.

## Informations associées

- Manuel de conduite et d'entretien dans l'écran central (p. 19)
- Utilisation du clavier de l'écran central (p. 132)
- Utilisation du manuel de conduite et d'entretien (p. 24)



## Manuel du propriétaire sur les appareils mobiles

Le manuel de conduite et d'entretien est disponible sur pas moins d'application mobile<sup>3</sup> et peut être téléchargé à partir de l'App Store et Google Play. L'application est adaptée aux smartphones et aux tablettes.



Le manuel de conduite et d'entretien peut être téléchargé comme application mobile à partir de l'App Store ou Google Play. Ce code QR vous envoie directement à l'application.

Vous pouvez également rechercher le manuel Volvo dans App store ou Google Play.

L'application contient des vidéos et des images extérieures/intérieures du véhicule. Ces images contiennent des points d'accès pour les différentes fonctions, les différents composants, etc., qui conduisent directement à l'information concernée. Vous pouvez aisément naviguer entre les sections du manuel de conduite et d'entretien. Il est possible de rechercher du contenu.

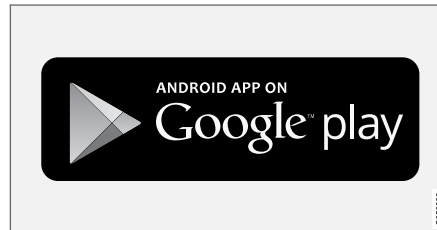
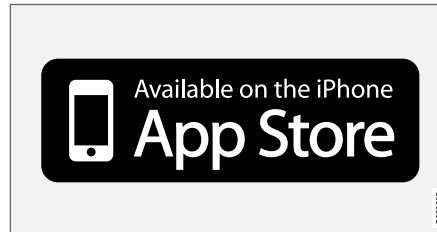

L'application mobile est disponible sur l'App Store et Google Play.

## Informations associées

- Utilisation du manuel de conduite et d'entretien (p. 24)

<sup>3</sup> Certains appareils mobiles

## Site d'assistance Volvo Cars

Le site Internet Volvo Car et le site d'assistance contiennent une information supplémentaire au sujet de votre véhicule.

### Aide en ligne

Aller à [support.volvocars.com](http://support.volvocars.com) pour visiter le site. Le site d'aide est disponible dans la plupart des marchés.

Le site contient une aide pour par exemple les services et fonctions basés sur l'Internet, Volvo On Call, le système de navigation\* et les applications. Des vidéos et des instructions étape par étape expliquent diverses procédures telles que la procédure à suivre pour connecter le véhicule à Internet via un téléphone cellulaire.

## Informations téléchargeables

### cartes

Pour les véhicules équipés de Sensus Navigation des cartes peuvent être téléchargées depuis le site d'assistance.

### Applications mobiles

À partir de l'année modèle 2014, le manuel de conduite et d'entretien est disponible sous forme d'application pour certains modèles Volvo. L'application Volvo On Call peut également être téléchargée depuis le site d'aide.

## Manuels de conduite et d'entretien au format PDF

Les manuels de conduite et d'entretien sont disponibles pour le téléchargement au format PDF.

Sélectionner le modèle et l'année du véhicule pour télécharger le manuel désiré.

### Contact

Les coordonnées de l'assistance à la clientèle et de votre proche distributeur Volvo sont disponibles sur le site d'aide.

### Informations associées

- Communiquer avec Volvo (p. 28)
- Volvo ID (p. 28)

## Utilisation du manuel de conduite et d'entretien

La lecture de votre manuel de conduite et d'entretien est un bon moyen de connaître votre nouvelle Volvo, de préférence avant de conduire pour la première fois.

La lecture de votre manuel de conduite et d'entretien est un bon moyen de vous familiariser avec les nouvelles caractéristiques et fonctions, de savoir comment utiliser au mieux votre véhicule dans différentes situations et d'apprendre comment exploiter au mieux tout ce que Volvo vous offre. Attacher une importance particulière aux avertissements de sécurité du manuel de conduite et d'entretien.

Cette information du propriétaire explique toutes les fonctions, options et accessoires d'un véhicule Volvo. Ceci ne garantit pas que toutes les caractéristiques, fonctions et options sont incluses dans chaque véhicule. La terminologie utilisée peut ne pas être identique à celle utilisée dans la documentation commerciale et publicitaire.

Volvo travaille en permanence pour développer et améliorer les produits. Les modifications peuvent signifier que cette information, les descriptions et les illustrations du manuel de conduite et d'entretien diffèrent de l'équipement du véhicule. Nous nous réservons le droit d'apporter des modifications sans préavis

Ne pas séparer ce manuel du véhicule. En cas de problème, vous disposerez de l'information nécessaire pour obtenir une assistance professionnelle.

© Volvo Car Corporation

### Option/accessoire

Outre l'équipement de série, le manuel de conduite et d'entretien décrit également les options (équipement installé en usine) et certains accessoires (équipements posés en supplément).

Au moment de la publication, tous les types d'options et accessoires connus sont marqués d'un astérisque : \*.

L'équipement décrit dans le manuel de conduite et d'entretien n'est pas disponible dans tous les véhicules. Les véhicules peuvent être équipés différemment en fonction des exigences du marché, de la réglementation nationale ou locale et de la réglementation générique.

Pour plus d'information sur l'équipement de série et ce qui est en option ou accessoire, veuillez vous adresser à votre distributeur Volvo.

### Étiquettes

Il existe divers types d'autocollants fixés dans le véhicule pour communiquer une information importante d'une manière claire et concise. L'importance de ces étiquettes est expliquée aux pages suivantes en ordre d'importance.

#### Risque de blessure



Symboles ISO noirs sur un champ d'avertissement jaune, texte/image blanc(he) sur un champ de message noir. Utilisé pour signaler un danger potentiel. L'ignorance d'un avertissement de ce type peut causer de graves blessures voire le décès.

#### Risque de dégât



Symboles ISO blancs et texte/image blanc(he) sur champ d'avertissement noir ou bleu et champ de message. Utilisé pour signaler un danger potentiel. L'ignorance d'un avertissement de ce type peut entraîner des dégâts.

« **Information**



Symboles ISO blancs et texte/image blanc(he) sur champ de message noir.

**i REMARQUE**

Les autocollants du manuel de conduite et d'entretien ne sont pas toujours identiques à ceux qui se trouvent dans le véhicule. Les illustrations sont approximatives et concernent l'emplacement des composants. L'information qui s'applique à votre véhicule en particulier se trouve sur l'autocollant du véhicule.

**Illustrations et clips vidéo**

Les illustrations et clips vidéo utilisés dans le manuel de conduite et d'entretien sont parfois schématiques et ont pour but de fournir une image globale ou un exemple d'une certaine fonction. Elles et ils varient en fonction du niveau

d'équipement, du marché et peuvent différer de l'aspect de votre véhicule.

**Informations associées**

- Manuel de conduite et d'entretien dans l'écran central (p. 19)
- Manuel du propriétaire sur les appareils mobiles (p. 23)
- Site d'assistance Volvo Cars (p. 24)

**Le manuel de conduite et d'entretien et l'environnement**

Le manuel de conduite et d'entretien est imprimé sur papier au moyen de papier provenant de forêts gérées de manière responsable.

Le symbole Forest Stewardship Council (FSC)<sup>®</sup> certifie que la pâte à papier du manuel de propriété imprimé provient de forêts certifiées FSC<sup>®</sup> ou d'autres sources gérées de manière responsable.

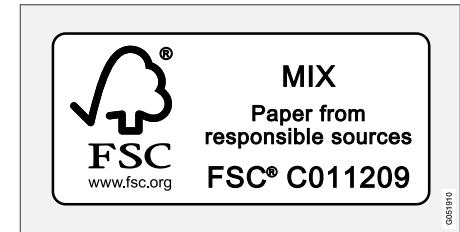

**Informations associées**

- Drive-E – pur plaisir de conduire (p. 30)

VOTRE VOLVO

## Communiquer avec Volvo

Utilisez les informations de contact suivantes si vous souhaitez entrer en contact avec Volvo aux États-Unis ou au Canada.

### Aux États-Unis :

Volvo Car USA, LLC

Centre de service à la clientèle

1 Volvo Drive

P.O. Box 914

Rockleigh (New Jersey) 07647

1-800-458-1552

[www.volvocars.com/us](http://www.volvocars.com/us)

### Au Canada :

Volvo Car Canada Ltd.

Centre de service à la clientèle

9130, rue Leslie, suite 101

Richmond Hill (Ontario) L4B 0B9

1-800-663-8255

[www.volvocars.com/ca](http://www.volvocars.com/ca)

## Volvo ID

Volvo ID est un ID (identifiant) personnel qui permet d'accéder à un vaste éventail de services via un seul nom d'utilisateur et mot de passe.

### REMARQUE

Les services disponibles peuvent varier au fil du temps et dépendent du niveau de l'équipement et du marché.

Exemples de services:

- Application Volvo On Call – vérification de la voiture via votre téléphone. Vous pouvez, par exemple, vérifier le niveau de carburant, afficher la station-service la plus proche et verrouiller la voiture à distance.
- Send to Car – envoi d'adresses de services cartographiques sur le Web, directement à la voiture.
- Réserver une intervention d'entretien et de réparation directement depuis la voiture.

### REMARQUE

Si le nom d'utilisateur/mot de passe d'un service (p. ex. Volvo On Call) est modifié, il est également modifié automatiquement pour les autres services.

Le Volvo ID est créé depuis la voiture ou l'application Volvo On Call.

Lorsqu'un Volvo ID est enregistré dans la voiture, de nombreux services sont alors mis à disposition. Plusieurs Volvo ID peuvent être utilisés pour la même voiture et il est même possible d'associer plusieurs voitures au même Volvo ID.

## Informations associées

- Création et enregistrement d'un identifiant (ID) Volvo (p. 29)
- Réserver un service et une réparation (p. 601)

## Création et enregistrement d'un identifiant (ID) Volvo

Un Volvo ID peut être créé de deux manières . Si votre identifiant Volvo a été créé avec l'application Volvo On Call, Volvo ID doit également être enregistré sur le véhicule pour activer l'accès aux services Volvo ID.

### Création d'un Volvo ID avec l'application Volvo ID

1. Télécharger l'application Volvo ID depuis **Centre de téléchargement** dans la section application de l'écran central.
2. Lancer l'application et enregistrer une adresse courriel personnelle.
3. Suivre les instructions envoyées automatiquement à l'adresse courriel spécifiée.
  - > Un Volvo ID a maintenant été créé et l'ID est automatiquement enregistré dans la voiture. Les services Volvo ID peuvent maintenant être utilisés.

### Création d'un Volvo ID en utilisant l'application Volvo On Call<sup>1</sup>

1. Télécharger la dernière version de l'application Volvo On Call à partir d'un smartphone, via par exemple App Store, Windows Phone ou Google Play.

2. À la page de démarrage de l'application, créer un Volvo ID et saisir une adresse personnelle de courriel.
3. Suivre les instructions envoyées automatiquement à l'adresse courriel spécifiée.
  - > Un Volvo ID a maintenant été créé. Se reporter plus loin pour l'information d'enregistrement de l'identifiant sur le véhicule.

### Enregistrer votre Volvo ID dans votre voiture

Si votre Volvo ID a été créé en utilisant l'application Volvo On Call, suivre ces étapes pour enregistrer l'identifiant sur le véhicule :

1. Si ce n'est déjà fait, télécharger l'application Volvo ID depuis **Centre de téléchargement** dans la vue Applications de l'écran central.

#### REMARQUE

Pour télécharger des applications, la voiture doit être connectée à Internet.

2. Lancer l'application et saisir votre Volvo ID/ adresse courriel.

3. Suivre les instructions envoyées automatiquement à l'adresse courriel associée à votre Volvo ID.
  - > Votre Volvo ID est maintenant enregistré dans votre voiture. Vous pouvez maintenant utiliser les services Volvo ID.

### Informations associées

- Volvo ID (p. 28)
- Télécharger les applications. (p. 479)
- Gestion des mises à jour système via le centre de téléchargement (p. 599)
- Véhicule connecté à l'Internet\* (p. 525)

<sup>1</sup> Véhicules avec Volvo On Call.

## **Drive-E – pur plaisir de conduire**

Volvo se soucie du bien-être de ses clients. Dans le cadre de cet engagement, nous nous préoccupons de l'environnement. Le respect de l'environnement implique une astreinte constante à réduire l'impact de nos activités sur l'environnement.

Les activités de Volvo touchant l'environnement sont menées selon une approche holistique qui prend en considération l'ensemble des conséquences environnementales d'un produit tout au long de sa vie. Dans ce contexte, la conception, la production, l'utilisation du produit et le recyclage revêtent une importance particulière. Dans ses usines de production, Volvo a entièrement ou partiellement éliminé plusieurs produits chimiques, dont les CFC, le chromate de plomb, l'amiante et le cadmium. La quantité de produits chimiques utilisés dans les usines Volvo a été réduite de 50 % depuis 1991.

Volvo a été le premier constructeur à mettre en production, en 1976, un convertisseur catalytique à trois voies avec une sonde Lambda appelée sonde d'oxygène préchauffée. La version actuelle de ce système très efficace réduit d'environ 95 % à 99 % les substances dangereuses (CO, HC, NOx) émises par le tuyau d'échappement; les recherches pour éliminer le reste de ces substances se poursuivent. Volvo est le seul constructeur automobile à offrir des ensembles de rechange sans CFC pour les systèmes de climati-

sation de tous les modèles, à partir du modèle 240 de l'année 1975. Grâce à la sophistication des commandes électroniques du moteur et à l'amélioration de la propreté des carburants, nous nous approchons davantage de nos objectifs. En plus d'améliorer sans arrêt les caractéristiques environnementales des moteurs conventionnels à carburant, Volvo travaille activement sur les technologies avancées de véhicules utilisant un combustible de remplacement.

Lorsque vous conduisez un véhicule Volvo, vous collaborez à la diminution de l'impact des voitures sur l'environnement. Afin de réduire l'impact environnemental de votre véhicule, vous pouvez :

- Gonfler les pneus à la pression recommandée. Des essais ont montré une diminution de l'économie de carburant lorsque les pneus sont mal gonflés.
- Vous conformer au calendrier d'entretien recommandé dans le livret de garantie et d'entretien.
- Conduire à une vitesse constante.
- Vous rendre chez un technicien Volvo formé et qualifié dès que possible si le témoin de défautuosité s'allume ou reste allumé après le démarrage.
- Éliminer correctement toutes les pièces usées du véhicule telles que huile moteur, batteries, garnitures de train, etc.
- Il faut utiliser des produits d'entretien de marque Volvo pour nettoyer votre voiture.

Tous les produits d'entretien Volvo sont écologiques.

## **Informations associées**

- Conduite économique (p. 446)
- Démarrer et éteindre le pré-conditionnement\* (p. 242)
- Le manuel de conduite et d'entretien et l'environnement (p. 26)
- Qualité de l'air (p. 217)



## IntelliSafe – soutien au conducteur et sécurité

IntelliSafe est la philosophie de Volvo Cars pour la sécurité automobile. IntelliSafe se compose d'un certain nombre de systèmes<sup>2</sup>, conçus pour rendre la conduite plus sûre, éviter les accidents et protéger les passagers et les autres usagers de la route.

### AVERTISSEMENT

Les fonctions sont des aides supplémentaires - elles ne peuvent pas gérer toutes les situations dans toutes les conditions.

Le conducteur est toujours responsable de la conduite sûre du véhicule et du respect des règles et règlements de circulation routière.

### Assistance

Principalement conçues pour aider le conducteur à conduire la voiture de la façon la plus sûre, les fonctions d'aide à la conduite intégrées à IntelliSafe sont les suivantes.

- Contrôle actif des feux de route
- Détection de tunnel
- Pilot Assist
- Cross Traffic Alert
- Blind Spot Information

- Aide au stationnement\*
- Aide au stationnement, pilote\*
- Caméra d'aide au stationnement\*
- Information de signaux routiers\*
- Contrôle électronique de la stabilité
- Roll Stability Control
- Limiteur de vitesse\*
- Régulateur de vitesse
- Régulateur de vitesse adaptatif \*
- Rear Collision Warning
- Driver Alert Control
- Traction intégrale (AWD)<sup>3</sup>

### Prévention

Principalement conçues pour aider le conducteur à éviter un accident, les fonctions d'aide à la conduite intégrées à IntelliSafe sont les suivantes.

- City Safety
- Alerte de distance\*
- Assistance au maintien dans la voie
- **Aide d'évitement de collision**

### Protection

Principalement conçues pour protéger le conducteur et les passagers dans certaines situations de

risque imminent d'accident, les fonctions de sécurité active intégrées à IntelliSafe sont les suivantes.

- Whiplash Protection System
- Ceintures de sécurité pourvues d'un tendeur de ceinture de sécurité
- Coussins gonflables

### REMARQUE

Lire les sections individuelles relatives à chaque système afin de parfaitement comprendre les fonctions et de prendre connaissance des avertissements importants.

### Informations associées

- Contrôle actif des feux de route (p. 165)
- Sécurité (p. 44)
- Systèmes de soutien à la conduite (p. 288)

<sup>2</sup> Certains des systèmes sont installés en usine, d'autres sont en option. Leur disponibilité peut varier selon le marché, l'année modèle et le modèle de voiture.

<sup>3</sup> All Wheel Drive

## **Sensus - connexion et divertissement**

Sensus permet d'utiliser différents types d'applications et de configurer la voiture en tant que point d'accès Wi-Fi.

### **Voici le Sensus**



Sensus fournit l'interface intelligente et la connexion Internet au monde numérique. Une structure intuitive de navigation donne accès à l'assistance utile, l'information et le divertissement selon les besoins, sans distraire le conducteur.

Sensus inclut toutes les solutions du véhicule pour le divertissement, la connexion et la navigation Internet\* et sert d'interface utilisateur entre le conducteur et le véhicule. Sensus est ce qui permet la communication entre vous, le véhicule et le monde autour de vous.

## **Les informations lorsqu'elles sont nécessaires, là où elles sont nécessaires**

Les affichages du véhicule présentent l'information correcte en temps utiles. Les informations sont présentées dans différents affichages en fonction de la priorité accordée par le conducteur.

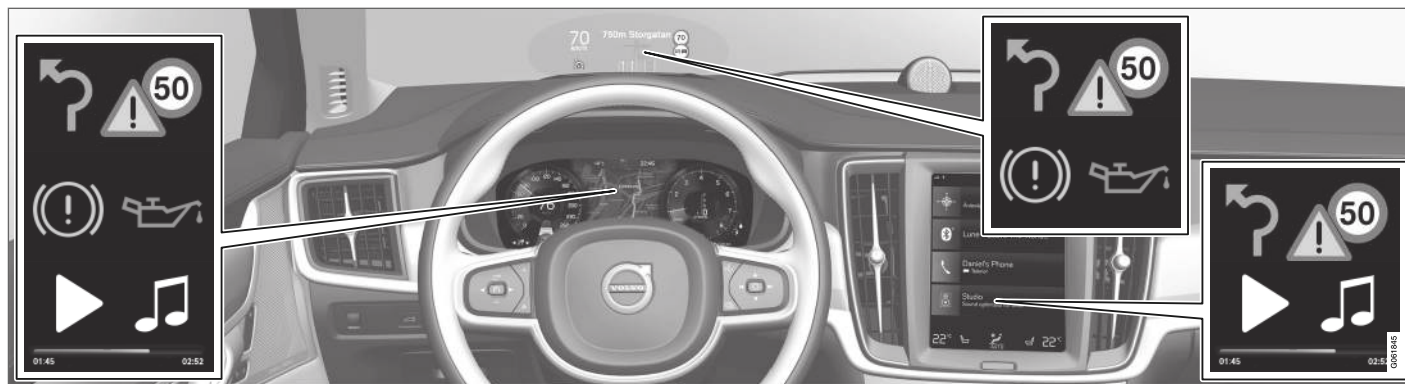

Différents types d'informations sont affichés sur différents affichages en fonction du degré de priorité des informations.

### Affichage tête haute\*

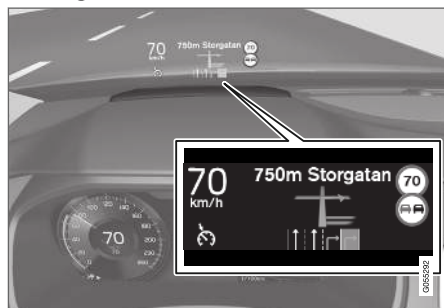

L'affichage tête haute présente l'information à laquelle le conducteur doit réagir immédiatement. Par exemple, les avertissements de circulation,

l'information sur la vitesse et les messages de navigation\* L'information sur les panneaux routiers et les appels téléphoniques entrants sont également affichés dans l'affichage tête haute. L'affichage est commandé via le clavier droit au volant ou via l'écran central.

### Écran du conducteur



Écran du conducteur de 12 po\*



Écran du conducteur de 8 pouces.

L'écran du conducteur affiche l'information telle que la vitesse, les appels téléphoniques entrants ou la piste en cours de lecture. Elle est commandée en utilisant les claviers du volant de direction.

### Écran central



De nombreuses fonctions principales du véhicule sont commandées depuis l'écran central, un écran tactile qui réagit aux effleurements et autres gestes. Ceci minimise le nombre de boutons et commandes physiques nécessaires dans le véhicule. L'écran peut également être utilisé en portant des gants.

L'écran central est utilisé pour commander par exemple les systèmes de climatisation et de divertissement ainsi que pour régler les sièges à commande électrique\*. L'information présentée dans l'écran central peut être gérée par le conducteur ou dans certaines situations, par un passager.

### Le système de reconnaissance vocale



Le système de commande vocale permet au conducteur de contrôler certaines fonctions du véhicule sans quitter le volant des mains. Le système peut comprendre le langage naturel. Utiliser les commandes

vocales pour par exemple écouter une chanson, lancer un appel téléphonique, augmenter la température de l'habitacle ou pour faire lire un message textuel à haute voix.

### Informations associées

- Affichage tête haute\* (p. 151)
- Écran du conducteur (p. 88)
- Vue d'ensemble de l'écran central (p. 115)

- Contrôle de la voix (p. 154)
- Véhicule connecté à l'Internet\* (p. 525)
- Partage Internet depuis le véhicule via le point d'accès Wi-Fi (itinérance) (p. 529)

## Mises à jour logicielles

Pour que vous, en tant que client Volvo, ayez la meilleure expérience possible de votre voiture, Volvo développe continuellement les systèmes dans les voitures et les services que vous proposez.

Vous pouvez mettre à jour le logiciel dans votre Volvo avec la dernière version lorsque votre voiture est entretenue par un concessionnaire Volvo autorisé. La mise à jour vers la dernière version logicielle vous permet de bénéficier des améliorations disponibles, y compris les améliorations des mises à jour logicielles antérieures.

Pour plus d'information au sujet des mises à jour publiées et des réponses aux questions fréquemment posées, veuillez visiter le site [support.volvocars.com](http://support.volvocars.com).

### REMARQUE

Après la mise à niveau, la fonctionnalité peut varier selon le marché, le modèle, l'année de fabrication et les options.

## Informations associées

- Sensus - connexion et divertissement (p. 32)
- Gestion des mises à jour système via le centre de téléchargement (p. 599)

## Enregistrement des données

Dans le cadre de l'engagement de Volvo pour la sécurité et la qualité, certaines informations sont enregistrées en ce qui concerne le fonctionnement du véhicule, la fonctionnalité et les incidents.

### Applicable uniquement au marché américain :

#### EDR

This vehicle is equipped with an event data recorder (EDR). The main purpose of an EDR is to record, in certain crash or near crash-like situations, such as an air bag deployment or hitting a road obstacle, data that will assist in understanding how a vehicle's systems performed. The EDR is designed to record data related to vehicle dynamics and safety systems for a short period of time, typically 30 seconds or less. The EDR in this vehicle is designed to record such data as:

- How various systems in your vehicle were operating;
- Whether or not the driver and passenger safety belts were buckled/fastened;
- How far (if at all) the driver was depressing the accelerator and/or brake pedal; and,
- How fast the vehicle was traveling.

These data can help provide a better understanding of the circumstances in which crashes and injuries occur. NOTE: EDR data are

recorded by your vehicle only if a non-trivial crash situation occurs; no data are recorded by the EDR under normal driving conditions and no personal data (e.g., name, gender, age, and crash location) are recorded. However, other parties, such as law enforcement, could combine the EDR data with the type of personally identifying data routinely acquired during a crash investigation.

To read data recorded by an EDR, special equipment is required, and access to the vehicle or the EDR is needed. In addition to the vehicle manufacturer, other parties, such as law enforcement, that have the special equipment, can read the information if they have access to the vehicle or the EDR.

#### ASDR

This vehicle is equipped with an Active Safety Data Recorder (ASDR). This data recorder can record information related to the usage of the car, functional errors and active safety actuations (e.g. auto brake). The information saved is used by technicians for service and maintenance to diagnose and repair possible faults that has occurred in the vehicle and to fulfil certain legal requirements. The registered data can also, in congregated form, be used for research- and product development –purposes to continuously improve the safety and quality of Volvo Cars. For more information contact your local Volvo retailer.



#### « Applicable uniquement au marché canadien :

Ce véhicule est équipé d'un « Event Data Recorder » (enregistreur de données d'événement) (EDR). La fonction principale de l'EDR est d'enregistrer les données dans les accidents de circulation ou des situations d'accident similaires, par exemple si un airbag se déploie ou si le véhicule heurte un obstacle sur la route. Ces données sont enregistrées pour contribuer à comprendre comment le système du véhicule fonctionne dans ces types de situations. Le EDR est conçu pour enregistrer les données au sujet de la dynamique du véhicule et des systèmes de sécurité pendant une brève période, habituellement 30 secondes ou moins.

Le EDR de ce véhicule est conçu pour enregistrer les données dans les accidents de circulation ou des situations d'accident similaires telles que :

- Comment les divers systèmes du véhicule ont fonctionné ;
- Si les ceintures de sécurité de conducteur et des passagers étaient serrées/bouclées.
- L'utilisation par le conducteur des pédales d'accélérateur et de frein ;
- La vitesse à laquelle roulait le véhicule.

Ces données peuvent aider à mieux comprendre les circonstances dans lesquelles les blessures et les accidents de circulation se sont produits. Le EDR enregistre les données uniquement si une situation d'accident non triviale se produit.

EDR n'enregistre aucune donnée pendant les situations normales de conduite. Le système n'enregistre jamais de données au sujet de la personne qui conduit le véhicule ou de l'emplacement géographique de l'accident ou de la situation proche d'un accident. Cependant, d'autres parties, comme les responsables de l'application de la loi, pourraient combiner les données de l'EDR avec le type d'informations identifiables personnellement recueillies automatiquement lors d'une enquête au sujet d'un accident. Un équipement spécial et l'accès soit au véhicule soit au EDR est nécessaire pour lire ces données enregistrées.

Outre le EDR, le véhicule est équipé d'ordinateurs qui commandent et surveillent en permanence le rendement du véhicule. Ces ordinateurs peuvent enregistrer des données pendant la conduite normale, particulièrement s'ils détectent une anomalie en rapport avec le fonctionnement du véhicule et la fonctionnalité ou lors de l'activation des fonctions d'assistance active au conducteur du véhicule (par exemple City Safety ou la fonction de freinage automatique).

Certaines des données enregistrées sont requises par les techniciens exécutant le service et la maintenance pour diagnostiquer et résoudre des problèmes qui peuvent survenir dans le véhicule. L'information enregistrée est également nécessaire pour permettre à Volvo de satisfaire les exigences légales et réglementaires. Les informations enregistrées dans le véhicule sont enregis-

trées dans les ordinateurs de bord, jusqu'à l'entretien ou la réparation du véhicule.

En outre, les informations enregistrées peuvent - de manière agrégée - être utilisées à des fins de recherche et de développement, afin de pouvoir améliorer en permanence la sécurité et la qualité des véhicules Volvo.

Volvo ne fournit pas cette information à des tiers sans le consentement du propriétaire du véhicule. Cependant, la législation nationale et la réglementation peuvent obliger Volvo à divulguer ce type d'information pour l'application de la loi ou à d'autres autorités qui peuvent revendiquer un droit légal à l'information. Un équipement technique spécial, auquel Volvo et les ateliers qui ont conclu des accords avec Volvo ont accès sont nécessaires pour lire et interpréter les données enregistrées. Volvo est responsable de veiller à ce que les informations fournies à Volvo en liaison avec le service et la maintenance soient enregistrées et traitées de manière sécurisée et conformes aux exigences légales applicables. Pour plus d'information, s'adresser à votre concessionnaire Volvo.

#### Informations associées

- Communiquer avec Volvo (p. 28)
- Énoncé sur les pièces de structure de Volvo (p. 41)

## Conditions générales des services

Volvo offre des services pour aider à maintenir la conduite de votre Volvo aussi sûre et confortable que possible.

Ces services comprennent tout le nécessaire entre l'assistance en cas d'urgence, la navigation et les divers services de maintenance.

Avant d'utiliser les services, il est important de lire les conditions générales des services sur le site [support.volvocars.com](http://support.volvocars.com).

## Informations associées

- Politique de confidentialité de client (p. 37)

## Politique de confidentialité de client

Volvo respecte et sauvegarde la confidentialité de chacun des visiteurs de nos sites Internet.

Cette politique concerne le traitement des données et de l'information personnelle de client. Le but est de donner aux clients actuels, passés et potentiels une compréhension générale de :

- les circonstances dans lesquelles nous recueillons et traitons vos données personnelles,
- le type des données personnelles recueillies,
- la raison de collecte des données personnelles,
- la méthode de traitement des données personnelles.

La politique peut être consultée dans son intégralité sur [support.volvocars.com](http://support.volvocars.com).

## Informations associées

- Terminologie et partage des données (p. 531)
- Conditions générales des services (p. 37)
- Enregistrement des données (p. 35)

## Importante information au sujet des accessoires et de l'équipement supplémentaire

Des accessoires ou un équipement supplémentaire mal connecté ou mal installé peut affecter négativement l'électronique du véhicule.

Nous recommandons fortement que les propriétaires de Volvo n'utilisent que des accessoires d'origine approuvée par Volvo et que la pose de ces accessoires soit réalisée uniquement par un technicien entretien Volvo qualifié et expérimenté. Certains accessoires ne fonctionnent que quand le logiciel associé est installé dans le système informatique du véhicule.

L'équipement décrit dans le manuel de conduite et d'entretien n'est pas disponible dans tous les véhicules. Les véhicules peuvent être équipés différemment en fonction des exigences du marché, de la réglementation nationale ou locale et de la réglementation générique.

L'équipement accessoire ou offert en option décrit dans le présent manuel est indiqué par un astérisque. Pour plus d'information sur l'équipement de série et ce qui est en option ou accessoire, veuillez vous adresser à votre distributeur Volvo.



**i REMARQUE**

Ne pas exporter votre Volvo dans un pays étranger avant d'avoir étudié les règlements de ce pays en ce qui concerne la sécurité et les émissions de gaz d'échappement. Dans certains cas, il peut être difficile, voire impossible, de respecter ces exigences. Des modifications apportées au(x) dispositif(s) antipollution peuvent rendre votre Volvo inapte à rouler aux États-Unis, au Canada et dans d'autres pays.

**A AVERTISSEMENT**

**CALIFORNIA proposition 65**

L'échappement du moteur du véhicule, certains de ses constituants et certains organes du véhicule contiennent ou émettent des agents chimiques réputés en Californie pour causer le cancer, des déformations à la naissance ou d'autres problèmes liés à la reproduction. En outre, certains liquides contenus dans les véhicules et certains produits des composants contiennent ou émettent des agents chimiques réputés en Californie pour causer le cancer, des déformations à la naissance ou d'autres problèmes liés à la reproduction.

**A AVERTISSEMENT**

Certains organes du véhicule, tels que les modules de coussin gonflable, les tendeurs de ceinture de sécurité, les colonnes de direction réglables et les piles cellulaires de bouton peuvent contenir du perchlorate. Un traitement spécial peut s'appliquer lors des interventions ou de la mise à la casse du véhicule en fin de vie.

Se reporter à [www.dtsc.ca.gov/hazardouswaste/perchlorate](http://www.dtsc.ca.gov/hazardouswaste/perchlorate).

**A AVERTISSEMENT**

Le conducteur est toujours responsable de l'utilisation du véhicule de façon sécuritaire et du respect des lois et règlements en vigueur.

Il est également essentiel de maintenir et de réparer le véhicule selon les recommandations de Volvo, comme indiqué dans les informations destinées au propriétaire et dans le livret d'entretien et de garantie.

Si les informations de bord diffèrent du manuel imprimé du propriétaire, c'est l'information imprimée qui prime.

**Informations associées**

- Installation des accessoires (p. 38)
- Connexion d'équipement au connecteur de liaison de données du véhicule (p. 39)
- Utilisation du manuel de conduite et d'entretien (p. 24)

**Installation des accessoires**

Nous recommandons fortement que les propriétaires de Volvo n'utilisent que des accessoires d'origine approuvée par Volvo et que la pose de ces accessoires soit réalisée uniquement par un technicien entretien Volvo qualifié et expérimenté. Certains accessoires ne fonctionnent que quand le logiciel associé est installé dans le système informatique du véhicule.

- Les accessoires de marque Volvo font l'objet d'une vérification qui permet d'en vérifier la compatibilité avec les systèmes de performance, de sécurité et d'émission de votre véhicule. De plus, un technicien Volvo formé et qualifié sait où les accessoires peuvent être installés de façon sécuritaire et où ces accessoires ne doivent pas être installés. Dans tous les cas, veuillez consulter un technicien Volvo formé et qualifié avant toute installation d'accessoires sur votre voiture ou à l'intérieur de celle-ci.
- Les accessoires qui n'ont pas été approuvés par Volvo peuvent ou peuvent ne pas avoir été vérifiés pour déterminer leur compatibilité avec votre véhicule.
- Si vous installez des accessoires qui n'ont pas été vérifiés par Volvo ou si une personne qui ne connaît pas bien votre véhicule installe des accessoires, ceux-ci pourraient endom-



mager les systèmes de performance et de sécurité de votre voiture.

- Il se peut que les dommages causés par des accessoires non approuvés ou mal installés ne soient pas couverts par la garantie de véhicule neuf. Lire le livret de garantie et d'entretien pour de plus amples renseignements sur la garantie. Volvo n'assume aucune responsabilité pour tout décès, blessure ou dépense susceptible de résulter de l'installation d'accessoires qui ne sont pas d'origine.

#### Informations associées

- Importante information au sujet des accessoires et de l'équipement supplémentaire (p. 37)

### Connexion d'équipement au connecteur de liaison de données du véhicule

Un logiciel ou des outils de diagnostic mal connectés ou installés peuvent avoir un effet négatif sur l'électronique du véhicule.

Nous recommandons fortement que les propriétaires de Volvo n'utilisent que des accessoires d'origine approuvée par Volvo et que la pose de ces accessoires soit réalisée uniquement par un technicien entretien Volvo qualifié et expérimenté. Certains accessoires ne fonctionnent que quand le logiciel associé est installé dans le système informatique du véhicule.

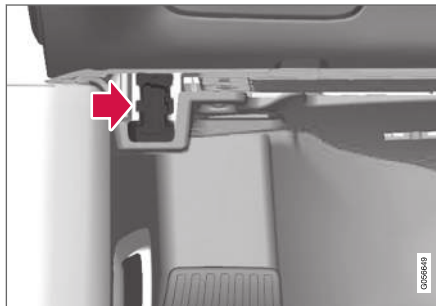

Prise On-board Diagnostic (OBDII) sous la planche de bord côté conducteur.

#### **i** REMARQUE

Volvo Cars n'est pas responsable des conséquences du branchement d'un équipement non homologué sur la prise du On-board Diagnostic (OBDII). Cette prise ne doit être utilisée que par un technicien Volvo formé et qualifié.

#### Approbation type

##### États-Unis

ID FCC : 2AGKKACU11-06

Cet appareil est conforme à la partie 15 des règles FCC. Le fonctionnement est soumis aux deux conditions suivantes :

- (1) Cet appareil ne doit pas causer d'interférences nuisibles et
- (2) Cet appareil doit supporter les interférences reçues, y compris celles susceptibles de provoquer un fonctionnement non souhaité.

#### **⚠** AVERTISSEMENT

Les changements ou modifications non approuvés expressément par les responsables de la conformité peuvent annuler le droit de l'utilisateur de faire fonctionner l'équipement.

## ◀◀ Canada

IC : 20839-ACUII06

Ce dispositif est conforme à la licence industrielle du Canada - exemption des normes RSS. Le fonctionnement est sujet aux deux conditions suivantes :

(1) Cet appareil ne doit pas causer d'interférences et

(2) Cet appareil doit supporter les références reçues, y compris celles susceptibles de provoquer un fonctionnement non souhaité.

### Informations associées

- Importante information au sujet des accessoires et de l'équipement supplémentaire (p. 37)

## Certification des techniciens

En plus de la formation donnée dans ses propres ateliers, Volvo encourage la certification de ses techniciens par le National Institute for Automotive Service Excellence (A.S.E.).

Les techniciens certifiés ont démontré une grande compétence dans des domaines particuliers. En plus d'avoir réussi leurs examens, les techniciens doivent avoir travaillé dans leur domaine pendant au moins deux ans avant d'être certifiés. Ces techniciens sont parfaitement capables d'analyser les problèmes de votre véhicule et d'effectuer les opérations d'entretien qui maintiendront votre Volvo dans le meilleur état de fonctionnement.

## Affichage du numéro d'identification du véhicule (NIV)

En s'adressant à un distributeur Volvo, au sujet par exemple de votre abonnement Volvo On Call, votre numéro d'identification de véhicule (NIV<sup>4</sup>) peut s'avérer nécessaire.

1. Effleurer **Paramètres** dans la vue Générale de l'écran central.
2. Passer à **Système → Information Système → Numéro identification véhicule**.
  - > Le numéro d'identification du véhicule s'affiche.

Il est également possible de trouver le VIN sur le tableau de bord en regardant à travers le pare-brise de la voiture, sur la première page du livret de garantie et d'entretien ou dans le certificat d'immatriculation de la voiture.

---

<sup>4</sup> Vehicle Identification Number



Le VIN se trouve à un endroit similaire sur tous les modèles.

## Énoncé sur les pièces de structure de Volvo

Volvo est l'une des entreprises leaders en matière de sécurité automobile.

Volvo conçoit et fabrique des véhicules conçus pour aider à protéger les occupants du véhicule en cas de collision.

Les véhicules Volvo sont conçus pour absorber le choc d'une collision. Ce système d'absorption d'énergie, y compris, sans s'y limiter, les éléments de structure comme les barres de renforcement du pare-chocs, les pare-chocs amortissants, les cadres, les longerons, les traverses d'ailes, les montants avant, les montants milieu et les panneaux de carrosserie doit travailler ensemble afin de maintenir l'intégrité de l'habitacle et de protéger les occupants du véhicule.

Le système de retenue supplémentaire, y compris, sans s'y limiter, les coussins gonflables, les rideaux gonflables et les capteurs de déploiement travaille ensemble avec les éléments susmentionnés afin de fournir une synchronisation appropriée pour le déploiement du coussin gonflable.

En raison de ce qui précède, Volvo Car USA n'appuie pas l'utilisation de pièces de rechange ou de remplacement ou de toute pièce autre que les pièces d'origine Volvo pour la réparation de collision.

Volvo Car USA recommande également l'utilisation de vitrages de remplacement approuvés par Volvo. L'utilisation de vitrages de seconde monte, notamment un pare-brise, peut compromettre le fonctionnement du système d'évitement de collision et du système avancé d'éclairage.

De plus, Volvo n'appuie pas l'utilisation ou la réutilisation d'éléments de structure d'un véhicule existant qui a été endommagé auparavant. Bien que ces pièces puissent sembler équivalentes, il est difficile de savoir si les pièces ont déjà été remplacées par des pièces qui n'étaient pas d'origine ou si la pièce a été endommagée à la suite d'une collision précédente. La qualité de ces pièces usagées peut également avoir été touchée en raison de l'exposition de l'environnement.

### Informations associées

- Enregistrement des données (p. 35)

## Distraction du conducteur

Il incombe au conducteur ou à la conductrice de faire tout en son possible pour assurer sa propre sécurité et celle des passagers du véhicule et des autres conducteurs avec lesquels il ou elle partage la route. Il s'agit notamment d'éviter les distractions, par exemple de faire quoi que ce soit qui ne soit pas directement lié au contrôle du véhicule dans l'environnement de la conduite.

Votre nouvelle Volvo est, ou peut être, équipée de systèmes de divertissement ou de communication qui offrent plusieurs fonctions. Parmi ceux-ci, on retrouve les téléphones cellulaires en mode mains libres, les systèmes de navigation et les chaînes audio polyvalentes. Il se peut aussi que vous possédiez d'autres appareils électroniques portatifs pour votre commodité. Lorsqu'ils sont utilisés correctement et de façon sécuritaire, ces appareils enrichissent l'expérience de conduite. Utilisé de la mauvaise façon, n'importe lequel de ces appareils peut être une source de distraction.

Pour tous ces systèmes, nous souhaitons vous offrir la mise en garde qui suit et qui montre à quel point Volvo se préoccupe de votre sécurité. N'utilisez jamais ces appareils ou tout dispositif de votre véhicule d'une façon qui vous empêcherait de conduire en toute sécurité. La distraction peut entraîner des accidents graves. Outre cette mise en garde générale, nous souhaitons vous donner les conseils suivants concernant certai-

nes fonctions nouvelles qui pourraient être présentes sur votre véhicule :

### AVERTISSEMENT

- N'utilisez jamais un téléphone cellulaire à main en conduisant. Certaines autorités interdisent aux conducteurs d'utiliser un téléphone cellulaire pendant que le véhicule est en mouvement.
- Si votre véhicule est équipé d'un système de navigation, réglez ou modifiez votre itinéraire de voyage uniquement lorsque le véhicule est garé.
- Ne programmez jamais la chaîne audio pendant que le véhicule est en mouvement. Il faut programmer les canaux pré-réglés de la radio lorsque le véhicule est garé et les utiliser pour rendre l'utilisation de la radio plus rapide et plus simple.
- N'utilisez jamais un ordinateur portatif ou un assistant numérique personnel pendant que le véhicule est en mouvement.

### Informations associées

- Audio, média et Internet (p. 476)

SÉCURITÉ

## Sécurité

Le véhicule est équipé de nombreux systèmes de sécurité qui fonctionnent ensemble pour protéger le conducteur et les passagers du véhicule en cas d'accident.

Entre autres choses, votre Volvo est équipée de plusieurs détecteurs qui réagissent en cas d'accident et activent divers systèmes de sécurité, tels que différents types de coussins gonflables et de tendeurs de ceinture de sécurité. En fonction d'une situation d'accident spécifique, telle que des collisions à différents angles, un retournement ou une sortie de route, les systèmes réagissent de différentes manières afin de fournir une protection optimale.

Il existe également des systèmes de sécurité mécaniques tels que Whiplash Protection System. La voiture est également construite de telle manière qu'une grande partie de la force d'un accident est répartie sur les poutres, les montants, le plancher, le toit et d'autres pièces de la caisse.

Après un accident, le mode sécurité de véhicule peut être activé si une importante fonction du véhicule a été endommagée.

## Symbole d'avertissement du tableau de bord



Le pictogramme d'avertissement du tableau de bord s'allume lorsque le système électrique du véhicule est en mode d'allumage II. Le pictogramme s'éteint après environ 6 secondes si aucune anomalie n'est détectée dans le système de sécurité du véhicule.

### AVERTISSEMENT

Si le pictogramme d'avertissement reste allumé ou s'allume pendant le trajet et si le message **Sac gonflable SRS Entretien urgent Se rendre à l'atelier** s'affiche au tableau de bord, ceci indique que quelque chose dans le système de sécurité fonctionne mal. Volvo recommande de s'adresser à un atelier Volvo autorisé pour une réparation le plus tôt possible.

### AVERTISSEMENT

Ne jamais tenter de modifier ou de réparer vous-même un système de sécurité du véhicule. Des réparations incorrectes d'un système quelconque peuvent modifier son fonctionnement et blesser grièvement. Volvo recommande de s'adresser à un atelier Volvo autorisé.



Si ce pictogramme d'avertissement dédié ne fonctionne pas, le pictogramme d'avertissement générique s'allume à la place et le même message s'affiche au tableau de bord.

## Informations associées

- Sécurité pendant la grossesse (p. 45)
- Sécurité des occupants (p. 45)
- Signalement des avaries compromettant la sécurité (p. 46)
- Renseignements sur le rappel (p. 47)
- Ceintures de sécurité (p. 49)
- Coussins gonflables (p. 55)
- Whiplash Protection System (p. 48)
- Mode sécurité (p. 64)
- Sécurité des enfants (p. 66)

## Sécurité pendant la grossesse

Il est important que les ceintures de sécurité soient portées correctement pendant la grossesse et que les conductrices enceintes règlent la position d'assise en conséquence.

### Ceinture de sécurité

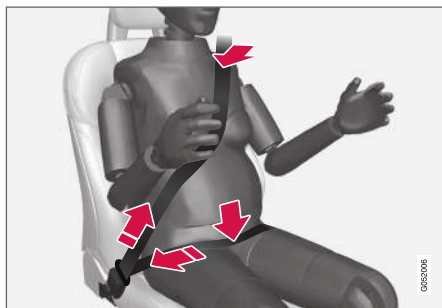

La ceinture de sécurité doit s'ajuster étroitement contre l'épaule, avec la section diagonale entre les seins et vers le côté de l'estomac.

La section abdominale de la ceinture de sécurité doit se placer à plat par-dessus les hanches et aussi loin que possible sous l'estomac. Ne jamais la laisser se relever. Éliminer le mou inutile et vérifier si la ceinture de sécurité s'ajuste aussi près que possible du corps. Vérifier l'absence de torsions de la ceinture de sécurité.

### Place assise

Lorsque la grossesse avance, les conductrices enceintes doivent régler le siège et le volant de direction à une position qui leur permet de conserver un contrôle complet du véhicule (ce qui signifie qu'elles doivent être capables d'atteindre aisément le volant de direction et les pédales). Tenter de maintenir le maximum de distance entre l'estomac et le volant de direction.

### Informations associées

- Sécurité (p. 44)
- Ceintures de sécurité (p. 49)
- Sièges avant à commandes manuelles (p. 196)
- Sièges avant motorisés\* (p. 197)

## Sécurité des occupants

La sécurité est la pierre angulaire de Volvo.

### Volvo se soucie de la sécurité

Notre préoccupation en matière de sécurité remonte à 1927, lorsque la première Volvo quit-tait la chaîne de production. La ceinture de sécurité à trois points (inventée par Volvo), les cages de sécurité et les zones d'impact à absorption d'énergie ont été conçues dans les voitures bien avant que cela ne devienne à la mode ou exigé en vertu de règlements gouvernementaux.

Nous ne faisons aucun compromis quant à notre engagement envers la sécurité. Nous continuons à rechercher de nouvelles caractéristiques de sécurité et à raffiner celles qui se trouvent déjà dans nos véhicules. Vous pouvez nous aider.

Nous serions heureux de recueillir vos suggestions sur les façons d'améliorer la sécurité automobile. Nous souhaitons également savoir si vous avez déjà eu des questions au sujet de la sécurité dans votre véhicule. Communiquez avec nous aux États-Unis en composant le : 1-800-458-1552 ou au Canada le : 1-800-663-8255.

### « Rappel sur la sécurité des occupants

La sécurité au volant ne dépend pas de votre âge mais plutôt de :

- La qualité de votre vision.
- Votre capacité de concentration.
- Votre rapidité à prendre une décision sous pression pour éviter un accident.

Les conseils suivants visent à vous aider à composer avec les changements incessants de la circulation.

- Pas d'alcool au volant.
- Si vous prenez des médicaments, consultez votre médecin pour connaître leurs effets possibles sur votre aptitude à la conduite.
- Suivez un cours de conduite de recyclage.
- Passez régulièrement un examen de la vue.
- Gardez votre pare-brise et vos phares toujours propres.
- Remplacez les balais d'essuie-glace lorsqu'ils commencent à laisser des traces.
- Tenez compte de la circulation, des conditions météorologiques et routières, surtout en ce qui concerne la distance de freinage.
- Ne jamais envoyer de messages textes en conduisant.
- S'abstenir d'utiliser un téléphone cellulaire en conduisant ou minimiser son utilisation.

### Informations associées

- Sécurité (p. 44)
- Signalement des avaries compromettant la sécurité (p. 46)
- Renseignements sur le rappel (p. 47)

### Signalement des avaries compromettant la sécurité

Les informations suivantes vous aideront à signaler tout défaut lié à la sécurité perçu dans votre véhicule.

#### Signalement Avaries compromettant la sécurité aux États-Unis.

Si vous estimez que votre véhicule présente un défaut qui peut causer un accident, une blessure ou un décès, vous devez immédiatement informer la National Highway Traffic Safety Administration (NHTSA) et Volvo Car USA, LLC. Si NHTSA reçoit des plaintes similaires, il peut ouvrir un cas et s'il détermine qu'un défaut de sécurité exige dans un groupe de véhicules, il peut exiger un rappel et une campagne de préparation. Cependant, NHTSA ne peut devenir impliqué dans des problèmes individuels entre vous, votre destructeur ou Volvo Car USA, LLC. Vous pouvez vous adresser à NHTSA en appelant la ligne d'assistance de sécurité de véhicule gratuitement au : 1-888-327-4236



(ATS : 1-800-424-9153) ou écrivez à : NHTSA, U.S. Department of Transportation, Washington D.C. 20590.

Vous pouvez également obtenir d'autres informations sur la sécurité des véhicules à moteur en consultant le site <http://www.safercar.gov>, dans lequel il est aussi possible d'entrer le VIN (numéro d'identification du véhicule) de votre véhicule pour vérifier s'il fait l'objet d'autres rappels ouverts.

Si votre véhicule est concerné par une campagne d'entretien, un rappel pour émissions polluantes ou pour raisons de sécurité, ou par une autre opération similaire, nous vous recommandons fortement de le présenter à l'inspection le plus rapidement possible. Veuillez vérifier auprès de votre concessionnaire local ou auprès de Volvo Car USA, LLC si ces conditions s'appliquent à votre véhicule.

Vous pouvez communiquer avec la NHTSA par :

Par Internet :

<http://www.nhtsa.gov>

Par téléphone :

1-888-DASH-2-DOT  
(1-888-327-4236).

### **Signalement des avaries compromettant la sécurité au Canada**

Si vous croyez que votre véhicule a une avarie qui pourrait entraîner une collision ou causer des blessures ou même la mort, vous devez en aviser immédiatement Transports Canada ainsi que Volvo Car Canada Ltd.

### **On peut communiquer avec Transports Canada aux coordonnées suivantes :**

1-800-333-0510

Téléscripteur (TTY) : 613 990-4500

Télécopieur : 1-819-994-3372

Adresse postale : Transports Canada - Sécurité routière, 80, rue Noël, Gatineau (Québec) J8Z 0A1

### **Informations associées**

- Sécurité (p. 44)
- Sécurité des occupants (p. 45)
- Renseignements sur le rappel (p. 47)
- Affichage du numéro d'identification du véhicule (NIV) (p. 40)

## **Renseignements sur le rappel**

Sur notre site web, sélectionner l'onglet « Own » (Propriétaire) dans le coin supérieur gauche de l'écran et cliquer sur le titre « Recall Information » (Renseignements sur le rappel) sur le côté droit de l'écran. Saisissez le numéro d'identification du véhicule (NIV) de votre véhicule (situé dans la partie inférieure du pare-brise). S'il existe un rappel en vigueur pour votre véhicule, il sera affiché sur cette page.

Vous pouvez également saisir le numéro d'identification du véhicule dans le champ de recherche du site web de la National Highway Traffic Safety Administration (NHTSA), à l'adresse : [www.nhtsa.gov](http://www.nhtsa.gov).

### « Clients Volvo au Canada

Pour toute question sur les rappels en vigueur concernant votre véhicule, veuillez communiquer avec votre concessionnaire Volvo autorisé. Si votre concessionnaire n'est pas en mesure de répondre à vos questions, veuillez contacter le centre des relations avec les clients de Volvo au 800-663-8255 du lundi au vendredi entre 8 h 30 et 17 h HNE ou sur [volvocars.com/ca](http://volvocars.com/ca). Vous pouvez également nous écrire à l'adresse suivante :

Volvo Car Canada Ltd.

Centre de service à la clientèle

9130, rue Leslie, suite 101

Richmond Hill (Ontario) L4B 0B9

[www.tc.gc.ca](http://www.tc.gc.ca)

### Informations associées

- Sécurité (p. 44)
- Signalement des avaries compromettant la sécurité (p. 46)
- Sécurité des occupants (p. 45)

### Whiplash Protection System

Le Whiplash Protection System (WHIPS) est conçu pour réduire le risque de blessures de type coup du lapin. Le système se compose de dossiers et de coussins de siège absorbeurs d'énergie, ainsi que d'un appuie-tête spécifique pour les sièges avant.

WHIPS est activé en cas de collision arrière et adapté à l'angle et à la vitesse de la collision ainsi qu'aux caractéristiques du véhicule en collision.

Lorsque WHIPS est activé, les dossiers de siège avant reculent et les assises de siège s'abaissent pour modifier les positions d'assise du conducteur et du passager de siège avant. Ce mouvement contribue à absorber une partie des forces susceptibles de créer un coup de fouet cervical.

### ⚠ AVERTISSEMENT

WHIPS est un supplément à la ceinture de sécurité. Bouclez toujours votre ceinture de sécurité.

### ⚠ AVERTISSEMENT

Ni modifier ni réparer le siège ou WHIPS vous-même. Volvo recommande de s'adresser à un atelier Volvo autorisé.

Si les sièges avant ont subi une contrainte sévère, par exemple dans une collision, les sièges doivent être remplacés. Même si les sièges semblent intacts, certaines de leurs propriétés protectrices peuvent être perdues.

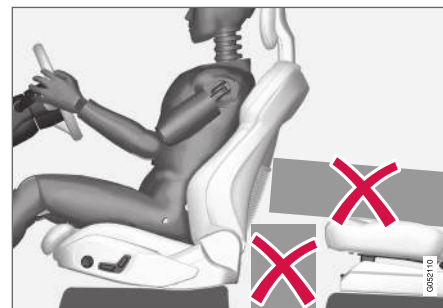

Ne placer aucun objet sur le sol derrière ou sous les sièges avant ni sur le siège arrière qui risque d'empêcher le fonctionnement de WHIPS.

**⚠ AVERTISSEMENT**

Ne pas passer un chargement genre boîte entre l'assise de siège arrière et le dossier du siège avant.

Si les dossiers de siège arrière sont rabattus, le chargement doit être fixé pour éviter qu'il ne glisse vers l'avant contre les dossiers de siège avant en cas de collision.

**⚠ AVERTISSEMENT**

Si le dossier de siège arrière est rabattu ou si un siège pour enfant dirigé vers l'arrière est utilisé dans le siège arrière, le siège avant doit être avancé le plus possible pour ne pas entrer en contact avec le dossier ou l'élément de protection d'enfant.

**Place assise**

Pour que WHIPS offre une protection optimale, le conducteur et le passager doivent être assis correctement et le fonctionnement du système ne peut être empêché d'aucune manière.

Régler le siège avant à la position d'assise correcte avant de rouler.

Le conducteur et le passager de siège avant doivent s'asseoir au centre du siège avec la tête aussi proche que possible de l'appuie-tête.

**Informations associées**

- Sécurité (p. 44)
- Sièges avant à commandes manuelles (p. 196)
- Sièges avant motorisés\* (p. 197)
- Rear Collision Warning (p. 350)

**Ceintures de sécurité**

Tous les occupants de votre véhicule doivent porter une ceinture de sécurité. Les enfants doivent être maintenus correctement en utilisant un siège pour bébé, un siège d'enfant réglable ou un coussin rehausseur en fonction de leur âge, de leur poids et de leur stature.

Dans la plupart des provinces et des États, il est obligatoire pour les occupants d'un véhicule d'utiliser les ceintures de sécurité.

**Entretien des ceintures de sécurité**

Vérifier périodiquement que les ceintures sont en bon état. Utiliser de l'eau et un détergent doux pour les nettoyer. Vérifier de la manière suivante le fonctionnement du mécanisme de ceinture de sécurité : fixer la ceinture de sécurité et tirer rapidement sur la sangle.





## **⚠ AVERTISSEMENT**

- Ne jamais réparer vous-même pour des raisons de sécurité. Les réparations sont du ressort exclusif d'un technicien d'entretien Volvo formé et qualifié.
- Tout dispositif utilisé pour donner du jeu à la ceinture diagonale d'une ceinture à trois points aura un effet préjudiciable sur le degré de protection dont vous bénéficiez en cas de collision.
- Le dossier du siège ne devrait pas être trop incliné vers l'arrière. La ceinture diagonale doit être tendue pour fonctionner correctement.
- N'utiliser aucun type de siège pour enfant dans le siège de passager avant. Nous recommandons que les enfants qui sont devenus trop grands pour s'asseoir dans un siège de sécurité pour enfant s'assoient sur le siège arrière et attachent correctement la ceinture de sécurité.

### **Informations associées**

- Sécurité (p. 44)
- Tendeur de ceinture de sécurité (p. 52)
- Bouclage et débouclage des ceintures de sécurité (p. 50)
- Rappels de porte et de ceinture de sécurité (p. 54)

## **Bouclage et débouclage des ceintures de sécurité**

Vérifier si tous les passagers ont bouclé leur ceinture de sécurité avant de commencer à rouler.

## **Pour boucler les ceintures de sécurité**

1. Extraire lentement la sangle. Vérifier si elle n'est ni tordue ni endommagée.

## **i REMARQUE**

La ceinture de sécurité est équipée d'un enrouleur qui se bloque automatiquement dans les situations suivantes :

- si la ceinture est tirée trop rapidement.
- pendant le freinage ou l'accélération.
- si le véhicule penche de façon excessive.
- lors de la conduite en virage.
- si la fonction de verrouillage automatique/verrouillage d'urgence (ALR/ELR) est activée. Chaque ceinture de sécurité (sauf celle du conducteur) est équipée d'une fonction ALR conçue pour maintenir la tension de la ceinture quand un siège pour enfant est attaché. La fonction ALR est activée quand la ceinture de sécurité est complètement extraite. Dans ce cas, un bruit est émis par l'enrouleur de la ceinture. C'est normal. Ensuite, la ceinture de sécurité ne peut plus être rétractée. Cette fonction est automatiquement désactivée lorsque la ceinture de sécurité est détachée et complètement rétractée.

2. Boucler la ceinture de sécurité en poussant la plaque de verrouillage dans le réceptacle.
  - > Un déclic net indique que la sangle est verrouillée en place.

### AVERTISSEMENT

Toujours insérer la plaque de verrouillage de ceinture de sécurité dans la boucle du côté correct. Sinon, les ceintures et les boucles risquent de mal fonctionner dans une collision. Il existe un risque de grave blessure.

3. La hauteur des ceintures de sécurité des sièges avant peut être réglée.



Appuyer sur le bouton du support de ceinture de sécurité et déplacer la sangle vers le haut ou le bas.

Placer la sangle aussi haut que possible sans frottement contre le cou.

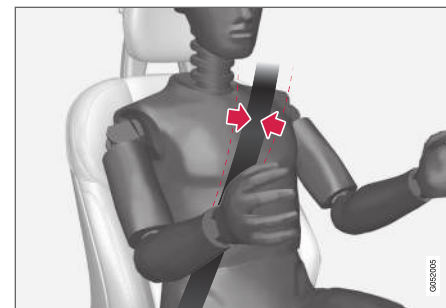

La ceinture de sécurité doit passer au-dessus de l'épaule (et non pas par le bas au-dessus du bras).

4. Serrer la section abdominale de la sangle par-dessus les hanches en tirant la partie diagonale vers le haut en direction de l'épaule.

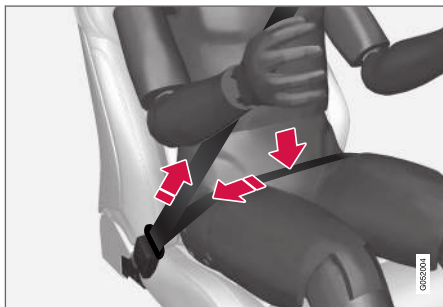

La section abdominale de la sangle doit être placée bas sur les hanches (et non contre l'abdomen).

### **AVERTISSEMENT**

Ne jamais utiliser une ceinture de sécurité pour plus d'un occupant à la fois. Ne jamais placer la partie épaulière de la ceinture sous le bras, derrière le dos ou ailleurs que sur l'épaule. Une telle utilisation pourrait causer des blessures en cas d'accident. Étant donné que les ceintures de sécurité perdent beaucoup de résistance lorsqu'elles sont exposées à un étirement violent, elles doivent être remplacées après une collision, même si elles semblent intactes.

### **AVERTISSEMENT**

Ne pas utiliser d'agrafes. Ne pas serrer les sangles autour des crochets ou d'autres parties de l'habitacle. Ceci évite un placement correct de la ceinture de sécurité.

### **AVERTISSEMENT**

Ne jamais endommager les ceintures de sécurité. Ne jamais insérer aucun objet étranger dans la boucle de ceinture. Ceci peut réduire le fonctionnement des ceintures de sécurité et des boucles de ceinture dans une collision. Il existe un risque de grave blessure.

### **Pour déboucler les ceintures de sécurité**

1. Appuyer sur le bouton rouge du réceptacle de ceinture de sécurité et vérifier si la sangle se rétracte complètement dans la fente d'enrouleur.
2. En cas d'enroulement incomplet, guider la sangle manuellement dans la fente et vérifier si elle ne pend pas desserrée.

### **Informations associées**

- Ceintures de sécurité (p. 49)
- Tendeur de ceinture de sécurité (p. 52)
- Rappels de porte et de ceinture de sécurité (p. 54)

### **Tendeur de ceinture de sécurité**

Le véhicule est équipé de tendeurs de ceinture de sécurité de série et électriques qui peuvent tendre les ceintures de sécurité lors de situations critiques et d'accidents.

### **Tendeurs de ceinture de sécurité de série**

Toutes les ceintures de sécurité sont équipées d'un tendeur de série de ceinture de sécurité.

Dans une collision d'une force suffisante, les tendeurs série de ceinture de sécurité tendent les ceintures de sécurité pour mieux protéger les occupants.

### **Tendeurs électriques de ceinture de sécurité**

Les ceintures de sécurité de conducteur et de passager avant sont équipées de tendeurs électriques de ceinture de sécurité.

Les tendeurs de ceinture de sécurité interagissent et peuvent être activés en conjonction avec les systèmes d'aide au conducteur City Safety et Rear Collision Warning. Dans les situations critiques, comme dans le cas d'un freinage brutal du véhicule, de début de patinage ou de sortie de route (par exemple si le véhicule roule dans un fossé, se lève du sol ou heurte un obstacle de la chaussée), ou s'il existe un risque de collision, les ceintures de sécurité peuvent être resserrées par le moteur électrique de tendeur de ceinture de sécurité.

Le tendeur électrique de ceinture de sécurité contribue à placer l'occupant de manière plus efficace dans le siège, ce qui réduit le risque pour l'occupant de heurter l'intérieur de l'habitacle et améliore l'efficacité des autres systèmes de sécurité tels que les coussins gonflables.

Lorsqu'une situation critique est passée, la ceinture de sécurité et le tendeur électrique de ceinture de sécurité sont réinitialisés automatiquement. Cependant, ils peuvent également être réinitialisés manuellement.

### AVERTISSEMENT

Ne jamais ni modifier ni réparer la ceinture de sécurité vous-même. Volvo recommande de s'adresser à un atelier Volvo autorisé.

Si la ceinture de sécurité a été exposée à des forces extrêmes, par exemple dans une collision, la ceinture de sécurité entière doit être remplacée. Même si la ceinture de sécurité semble intacte, certaines de ses propriétés protectrices peuvent être perdues. Remplacer également la ceinture de sécurité si elle est usée ou endommagée. La nouvelle ceinture de sécurité doit être du type approuvé et destinée à la même position d'assise que la ceinture de sécurité remplacée.

### Informations associées

- Ceintures de sécurité (p. 49)
- Bouclage et débouclage des ceintures de sécurité (p. 50)

- Réinitialisation des tendeurs électriques de ceinture de sécurité (p. 53)
- City Safety™ (p. 335)
- Rear Collision Warning (p. 350)

### Réinitialisation des tendeurs électriques de ceinture de sécurité

Les tendeurs électriques de ceinture de sécurité sont conçus pour être réinitialisés automatiquement, mais si la ceinture de sécurité reste tendue, elle peut être réinitialisée manuellement.

1. Arrêter le véhicule en lieu sûr.
2. Déboucler la ceinture de sécurité puis la reboucler.
  - > La ceinture de sécurité et le tendeur de la ceinture de sécurité sont réinitialisés.

### AVERTISSEMENT

Ne jamais ni modifier ni réparer la ceinture de sécurité vous-même. Volvo recommande de s'adresser à un atelier Volvo autorisé.

Si la ceinture de sécurité a été exposée à des forces extrêmes, par exemple dans une collision, la ceinture de sécurité entière doit être remplacée. Même si la ceinture de sécurité semble intacte, certaines de ses propriétés protectrices peuvent être perdues. Remplacer également la ceinture de sécurité si elle est usée ou endommagée. La nouvelle ceinture de sécurité doit être du type approuvé et destinée à la même position d'assise que la ceinture de sécurité remplacée.

### Informations associées

- Tendeur de ceinture de sécurité (p. 52)
- Ceintures de sécurité (p. 49)

## Rappels de porte et de ceinture de sécurité

Le système rappelle aux passagers de boucler leur ceinture de sécurité et alerte également le conducteur si une porte, le capot ou un couvercle est ouvert.

### Graphismes de l'écran du conducteur



Graphismes de l'écran du conducteur avec divers types d'avertissements. Les couleurs d'avertissement (ouverture) de portes/hayon varient selon la vitesse de la voiture.

Les graphismes de l'écran du conducteur affichent les sièges sur lesquels les ceintures de sécurité sont bouclées et ne sont pas bouclées.

Le même graphique indique également si le capot, le hayon ou l'une des portes est ouvert(e).

Confirmer le graphisme en appuyant brièvement sur le bouton **O** sur le clavier à droite du volant de direction.

## Témoin de rappel de la ceinture de sécurité



Témoin de rappel dans la console du plafon

Le rappel de ceinture de sécurité comprend un signal sonore et un symbole dans l'écran du conducteur.

Le témoin de rappel varie avec la vitesse du véhicule, la durée du trajet et la distance parcourue.

Un graphisme d'état de ceinture de sécurité indique dans l'écran du conducteur si la ceinture de sécurité du conducteur ou du passager avant est bouclée ou débouclée.

Les sièges pour enfants ne sont pas inclus dans le système de rappel de ceinture de sécurité.

### Sièges avant

Un signal sonore et une lampe indicatrice rappellent aux occupants non bouclés de boucler leur ceinture de sécurité.

## Siège arrière

Le rappel de ceinture de sécurité arrière a deux fonctions:

- Pour indiquer quelles ceintures de sécurité sont bouclées dans le siège arrière. Les graphismes de l'écran du conducteur sont affichés lorsque les ceintures de sécurité sont utilisées.
- Pour des rappels sonores et visuels si une ceinture de sécurité de siège arrière est débouclée pendant le trajet. Le rappel s'arrête lorsque la ceinture de sécurité est à nouveau bouclée.

## Rappel de porte/capot/hayon et de trappe de remplissage de carburant

Si le capot, le hayon, la trappe de remplissage de carburant ou une porte quelconque n'est pas correctement fermé(e), ceci est indiqué par un graphisme de l'écran du conducteur. Arrêter le véhicule en sécurité et fermer la porte, le capot, etc. ouvert(e).



Si le véhicule se déplace à une vitesse inférieure à environ 10 km/h (6 mph), le symbole d'information s'allume dans l'écran du conducteur.



Si le véhicule se déplace à une vitesse supérieure à environ 10 km/h (6 mph), le symbole d'avertissement s'allume dans l'écran du conducteur.



### Informations associées

- Ceintures de sécurité (p. 49)
- Bouclage et débouclage des ceintures de sécurité (p. 50)

### Coussins gonflables

Le véhicule est équipé de coussins gonflables et de rideaux gonflables pour le conducteur et les passagers.

#### AVERTISSEMENT

- Si le témoin d'avertissement de coussin gonflable demeure allumé après le démarrage du moteur ou s'il s'allume durant la conduite, faire vérifier le véhicule le plus tôt possible par un technicien Volvo qualifié.
- Ne jamais tenter de modifier ou de réparer vous-même un système de sécurité du véhicule. Des réparations incorrectes d'un système quelconque peuvent modifier son fonctionnement et blesser grièvement. Tout travail sur ces systèmes doit être exécuté par un technicien Volvo formé et qualifié.

#### AVERTISSEMENT

Si votre véhicule a été endommagé par l'eau d'une manière quelconque (par exemple avec des tapis de sol humides/de l'eau stagnante sur le plancher du véhicule), ne pas tenter de faire démarrer le moteur du véhicule. Cela peut provoquer le déploiement des coussins gonflables et causer des blessures graves. Volvo recommande le remorquage du véhicule jusqu'à un atelier Volvo autorisé.

Avant de tenter de remorquer le véhicule :

1. Couper le contact pendant au moins 10 minutes et débrancher la batterie.
2. Suivre les directives pour neutraliser manuellement le système de verrouillage du levier de vitesses.

### Coussins gonflables déployés

#### AVERTISSEMENT

Si l'un des coussins gonflables est déployé :

- Ne pas essayer de conduire le véhicule. Le faire remorquer vers un atelier agréé.
- Consulter au besoin un médecin.

### Informations associées

- Sécurité (p. 44)
- Coussins gonflables latéraux de conducteur/passager (p. 56)

- Coussins gonflables latéraux (p. 63)
- Rideaux gonflables (p. 64)

### **Coussins gonflables latéraux de conducteur/passager**

En supplément des ceintures de sécurité, le véhicule est équipé de coussin gonflable avant côté conducteur et passager.

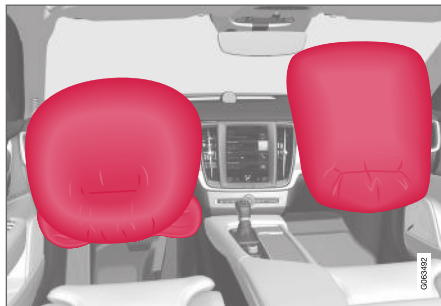

Coussins gonflables avant latéraux de conducteur/passager.

Dans une collision frontale, les coussins gonflables protègent la tête, le cou, la face et la poitrine du conducteur et du passager, ainsi que leurs genoux et jambes.

Une collision d'une force suffisamment violente déclenche les capteurs et un ou plusieurs coussins gonflables se gonflent. Le coussin gonflable contribue à amortir l'impact initial de la collision pour le passager. Le coussin gonflable se dégonfle quand il est comprimé par la collision. Une petite quantité de poudre est également relâchée

par le coussin gonflable. Ceci peut ressembler à de la fumée et est normal. Le processus entier, du gonflage au dégonflage du coussin gonflable se produit en dixièmes de seconde.

#### **i REMARQUE**

Les capteurs réagissent différemment en fonction des circonstances de l'accident et selon que la ceinture de sécurité était utilisée ou non. Ceci ne s'applique pas à toutes les positions de ceinture de sécurité.

Dans certaines situations accidentelles, un seul des coussins gonflables (ou aucun) se déploie. Les capteurs surveillent l'impact de la collision et réagissent en conséquence pour déployer un, plusieurs ou aucun coussins gonflables.

#### **⚠ AVERTISSEMENT**

La ceinture de sécurité et le coussin gonflable fonctionnent ensemble. Si la ceinture de sécurité n'est pas utilisée ou est mal utilisée, le coussin gonflable peut ne pas offrir la protection prévue en cas de collision.

Pour éviter les blessures en cas de déploiement de coussin antichoc, les passagers doivent être redressés autant que possible, avec les pieds au plancher et le dos contre le dossier du siège.

**⚠ AVERTISSEMENT**

Volvo recommande de s'adresser à un atelier Volvo autorisé pour la réparation. Des réparations incorrectes au système de coussin anti-choc peuvent diminuer sa fonctionnalité et conduire à de grave blessure.

**Le système de coussins gonflables avant**

Le système de coussins gonflables avant comporte des générateurs de gaz entourés par les coussins gonflables et des détecteurs de décélération qui actionnent les générateurs de gaz pour gonfler les coussins gonflables avec de l'azote.

À mesure que le mouvement des occupants des sièges comprime les coussins gonflables, une partie du gaz est évacuée à un débit contrôlé afin d'assurer un meilleur amortissement. Les tendeurs de ceinture de sécurité sont activés pour les occupants dont la ceinture est bouclée, réduisant ainsi au minimum le mou de la ceinture de sécurité. Le processus entier, du gonflage au dégonflage du coussin gonflable se produit en dixièmes de seconde.

L'emplacement des coussins gonflables avant est indiqué par la mention **SRS AIRBAG** en relief dans le rembourrage du volant et au-dessus de la boîte à gants, et par des autocollants sur les deux pare-soleil et à l'avant et à l'extrême droite du tableau de bord.

Le **coussin gonflable côté conducteur** est replié et situé dans le moyeu du volant.

Le **coussin gonflable de protection des genoux** est replié sous le tableau de bord, du côté conducteur. Le texte **AIRBAG** est en relief sur le panneau.

Le **coussin gonflable côté passager avant** est replié derrière un panneau situé au-dessus de la boîte à gants.

**⚠ AVERTISSEMENT**

- Les coussins gonflables visent à **COMPLÉTER** les ceintures de sécurité à trois points et non à les remplacer. Pour profiter au maximum de la protection qu'ils offrent, bouclez les ceintures de sécurité en tout temps. Soyez conscient qu'aucun système ne peut prévenir toutes les blessures possibles en cas d'accident.
- Ne jamais conduire avec les mains sur le coussin du volant/logement du coussin gonflable.
- Les coussins gonflables avant ont pour but de prévenir les blessures graves. Ils se déploient très rapidement et avec une force considérable. Lors du déploiement normal d'un ou des deux coussins gonflables et selon certaines variables comme la place de l'occupant, celui-ci peut subir des abrasions, des ecchymoses, des tuméfactions ou toute autre blessure.
- Au moment de poser tout équipement accessoire, assurez-vous de ne pas endommager le système des coussins gonflables avant. Toute ingérence dans le système pourrait en causer le mauvais fonctionnement.

## « Déploiement des coussins gonflables avant

- Les coussins gonflables avant sont conçus pour se déployer en cas de collision frontale ou quasifrontale, de choc ou de décélération, selon la violence du choc, l'angle, la vitesse de percussion et l'objet percuté. Les coussins peuvent aussi se déployer dans certains cas de collision non frontale qui impliquent une décélération rapide.
- Les détecteurs du système de coussins gonflables, qui déploient les coussins gonflables avant, sont conçus pour déterminer si l'intensité de la collision est suffisante pour que les tendeurs de ceinture de sécurité et/ou les coussins gonflables se déploient.

Toutefois, certaines collisions frontales ne déclenchent pas les coussins gonflables avant.

- En cas de collision avec un objet non rigide (banc de neige ou buisson, par exemple) ou de collision à faible vitesse avec un objet rigide et fixe, le dispositif ne se déploie pas nécessairement.
- Normalement, les coussins gonflables avant ne se gonflent pas en cas de collision latérale ou arrière, ni en cas de tonneau.
- L'importance des dommages subis par la carrosserie ne constitue pas une indication fiable pour déterminer si les coussins auraient ou non dû se déployer.

### REMARQUE

- Le déploiement des sacs gonflables avant survient une seule fois pendant un accident. En cas de déploiement dans une collision, les sacs gonflables et les prétendeurs de ceinture de sécurité sont activés. Du bruit se fait entendre et une petite quantité de poudre se répand. La poudre peut prendre la forme d'une fumée. Ceci est normal et n'indique pas un incendie.
- Les coussins gonflables avant Volvo utilisent des détecteurs spéciaux intégrés aux boucles de ceinture de sécurité avant. Le point de déploiement des sacs gonflables est déterminé à la fois par la sévérité de la collision et l'utilisation de la ceinture de sécurité.
- Des collisions peuvent se produire où un seul sac gonflable se déploie. Si l'impact est moins sévère mais suffisamment sévère pour présenter un vrai risque de blessure, les sacs gonflables sont déclenchés à une capacité partielle. Si l'impact est plus sévère, les sacs gonflables sont déployés à pleine capacité.

### AVERTISSEMENT

- Ne pas placer de sièges de sécurité pour enfant ou de dossiers/coussins rehausseurs sur le siège du passager avant. Nous recommandons également que les occupants mesurant moins de 140 cm (4 pieds 7 pouces) devenus trop grands pour s'asseoir dans ces dispositifs s'assoient sur le siège arrière et attachent la ceinture de sécurité. Voir également les renseignements sur le capteur de poids d'occupant.
- Ne jamais conduire lorsque les coussins gonflables sont déployés. Le fait qu'ils sont déployés peut entraver la conduite de votre véhicule. D'autres systèmes de sécurité peuvent aussi être endommagés.
- La fumée et la poussière produites par le déploiement des coussins gonflables peuvent irriter la peau et les yeux en cas d'exposition prolongée.

Si vous avez des questions concernant n'importe quel élément du système SRS, veuillez communiquer avec un technicien Volvo qualifié ou avec le Service du soutien à la clientèle :

#### Aux États-Unis

Volvo Car USA, LLC

Centre de service à la clientèle

1 Volvo Drive  
P.O. Box 914  
Rockleigh (New Jersey) 07647  
1-800-458-1552  
www.volvocars.com/us

### Au Canada

Volvo Car Canada Ltd.  
Centre de service à la clientèle  
9130, rue Leslie, suite 101  
Richmond Hill (Ontario) L4B 0B9  
1-800-663-8255  
www.volvocars.com/ca

### Autocollants de coussin gonflable



Autocollant indiquant le coussin gonflable sur la face extérieure des deux pare-soleil.

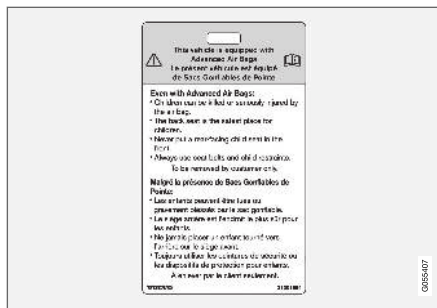

Autocollant de coussin gonflable du côté passager.

### AVERTISSEMENT

- On ne doit jamais permettre à un enfant de prendre place sur le siège du passager avant.
- L'occupant du siège du passager avant ne doit jamais s'asseoir sur le bord du siège, s'asseoir en position penchée vers le tableau de bord ou autrement hors de position.
- Le dos de l'occupant doit être autant à la verticale que le confort le permet et reposer contre le dossier, et la ceinture de sécurité doit être bouclée correctement.
- Les pieds doivent être sur le plancher et non sur le tableau de bord, le siège ou sortis par la fenêtre.

### AVERTISSEMENT

- Aucun des objets ou d'équipement accessoire, tels que les couvercles du tableau de bord, ne peuvent être placés, fixés ou installés près du recouvrement de coussin antichoc (la zone au-dessus de la boîte à gants) ou la zone affectée par le déploiement de coussin antichoc.
- Aucun objet détaché tel qu'une tasse de café ne peut se trouver sur le sol, le siège ou la zone du tableau de bord.
- Ne jamais essayer d'ouvrir le couvercle d'airbag du volant ou du tableau de bord, côté passager. Cela doit uniquement être fait par un technicien Volvo formé et qualifié.
- Tout défaut de suivre ces instructions peut entraîner des blessures pour les occupants du véhicule.

### Informations associées

- Coussins gonflables (p. 55)
- Capteur du poids de l'occupant (p. 60)

## Capteur du poids de l'occupant

Le capteur de poids de l'occupant (CPO) est conçu pour répondre à toutes les exigences réglementaires des normes de la Federal Motor Vehicle Safety Standard (FMVSS) 208 et pour désactiver (ne gonflera pas) le coussin gonflable du passager avant dans certaines situations.



Voyant lumineux du capteur de poids de l'occupant (CPO)

## Désactivation du coussin gonflable avant du côté passager

Volvo recommande que TOUS les occupants (adultes et enfants) de posture inférieure à 140 cm (4 pieds 7 pouces) soient assis sur le siège arrière de tout véhicule équipé d'un coussin gonflable du côté passager avant et qu'ils soient convenablement attachés compte tenu de leur taille et leur poids.

Le capteur de poids de l'occupant fonctionne au moyen de capteurs intégrés au siège et à la ceinture de sécurité du passager avant. Les capteurs sont conçus pour détecter la présence d'un occupant correctement installé et pour déterminer si le coussin gonflable du passager avant doit être activé (peut être gonflé) ou désactivé (ne gonflera pas).

Le CPO désactive (ne gonflera pas) le coussin gonflable avant du côté passager si :

- le siège du passager avant est inoccupé ou un objet petit ou moyen est placé sur le siège avant;
- le système détecte la présence d'un bébé assis dans un siège de bébé orienté vers l'arrière installé selon les directives du fabricant;
- le système détecte la présence d'un enfant assis dans un système de retenue pour enfant orienté vers l'arrière installé selon les directives du fabricant;
- le système détecte la présence d'un enfant assis dans un siège rehausseur;
- un passager avant n'est pas assis sur le siège pendant une courte période de temps;
- un enfant ou une personne de petite taille occupe le siège du passager avant.

Le CPO activera le témoin lumineux PASSENGER AIRBAG OFF pour vous rappeler que le coussin gonflable avant du côté passager est

désactivé. Le témoin PASSENGER AIRBAG OFF est situé dans la console de plafond près de la partie inférieure du rétroviseur.

### **i** REMARQUE

Lorsque le contact est mis, la lampe indicatrice OWS s'allume pendant plusieurs secondes pendant que le système effectue un autodiagnostic.

Cependant, si un défaut est détecté dans le système :

- le voyant lumineux du CPO demeure allumé
- Le témoin de SRS (système de retenue complémentaire) s'allume et reste allumé, et un message texte s'affiche.

### **A** AVERTISSEMENT

Si une panne du système est détectée et est indiquée comme décrit, le sac gonflable avant côté passager ne se déploie pas en cas de collision. Dans ce cas, le système SRS et le capteur de poids d'occupant doivent être examinés par un technicien Volvo formé et qualifié dès que possible.

## ⚠ AVERTISSEMENT

- Ne jamais ni ouvrir, ni déposer, ni réparer aucun composant du système OWS, au risque de dysfonctionnement. La maintenance ou les réparations sont réservées aux techniciens d'entretien Volvo formés et qualifiés.
- Le siège de passager avant ne peut être modifié d'aucune façon. En effet, la pression sur l'assise de siège risque d'être réduite, ce qui pourrait interférer avec le fonctionnement du système OWS.

État d'occupation du siège du passager	État du voyant lumineux CPO	État du coussin gonflable avant, côté passager
Siège inoccupé	Le témoin lumineux du CPO s'allume.	Coussin gonflable frontal du côté passager désactivé
Siège occupé par un occupant ou un objet de poids léger <sup>A</sup>	Le témoin lumineux du CPO s'allume	Coussin gonflable frontal du côté passager désactivé
Le siège occupé par un occupant ou un objet lourd	Le témoin lumineux du CPO <b>n'est pas allumé</b>	Coussin gonflable frontal du côté passager activé

<sup>A</sup> Volvo recommande qu'un enfant qui prend place sur le siège arrière soit retenu par un système de retenue approprié. Ne jamais supposer que le coussin gonflable du passager avant est désactivé à moins que le témoin lumineux PASSENGER AIRBAG OFF soit allumé. S'assurer que le système de retenue pour enfant est correctement installé. Si vous n'êtes pas certain de l'état du coussin gonflable du passager avant, placer le système de retenue pour enfant sur le siège arrière.

Le CPO est conçu pour activer (peut gonfler) le coussin gonflable du passager avant en cas de collision si le système détecte la présence d'une personne de la taille d'un adulte assise sur le siège du passager avant. Le témoin lumineux PASSENGER AIRBAG OFF s'éteindra.

Si une personne de la taille d'un adulte est assise sur le siège du passager avant et que le témoin lumineux PASSENGER AIRBAG OFF est allumé, il est possible que cette personne ne soit pas correctement assise sur le siège. Si c'est le cas :

- Éteindre le moteur et demander à la personne de placer le dossier en position verticale.
- La personne doit s'asseoir bien droit dans le siège, placée au centre du coussin du siège et les jambes confortablement étendues.
- Redémarrer le moteur et demander à la personne assise à vos côtés de rester dans cette position pendant environ deux minutes. Cela permettra au système de détecter la présence de la personne et d'activer le coussin gonflable avant du côté passager.
- Si le témoin PASSENGER AIRBAG OFF reste allumé après cette opération, demander à la personne de s'asseoir sur le siège arrière.

Ceci indique des limitations de capacité de classification OWS. Ceci ne signifie pas une panne OWS.

### Modifications

Si vous envisagez de modifier votre véhicule, de quelle que façon que ce soit, pour l'adapter à des utilisateurs handicapés, par exemple en modifiant



## SÉCURITÉ

- ◀ ou en adaptant les sièges ou les coussins gonflables avant, veuillez communiquer avec Volvo à :

### Aux États-Unis

Volvo Car USA, LLC

Centre de service à la clientèle

1 Volvo Drive

P.O. Box 914

Rockleigh (New Jersey) 07647

1-800-458-1552

### Au Canada

Volvo Car Canada Ltd.

Centre de service à la clientèle

9130, rue Leslie, suite 101

Richmond Hill (Ontario) L4B 0B9

1-800-663-8255

### AVERTISSEMENT

- Aucun objet qui s'ajoute au poids total du siège ne peut être placé sur le siège de passager avant. Si un enfant est assis dans le siège passager avant avec un poids supplémentaire, ce poids supplémentaire cause l'activation du sac gonflable par le système OWS, ce qui peut causer son déploiement en cas de collision, blessant alors l'enfant.
- La ceinture de sécurité ne peut jamais être enroulée autour d'un objet sur le siège passager avant. Cela pourrait entraver le fonctionnement du système CPO.
- La ceinture de sécurité de passager avant ne peut jamais être utilisée d'une manière qui exerce plus de pression que la normale sur le passager. Ceci peut augmenter la pression exercée sur le capteur de poids par un enfant, causer l'activation du sac gonflable, causant alors éventuellement son déploiement en cas de collision et ceci risque de blesser l'enfant.

### AVERTISSEMENT

- Se rappeler les points suivants en rapport avec le système OWS. Ces consignes doivent être respectées au risque de fausser le fonctionnement du système, de causer de grave blessure à l'occupant du siège de passager avant :
- Le poids complet du passager du siège avant devrait toujours être sur le coussin de siège. Le passager ne devrait jamais se lever du coussin de siège à l'aide de l'accoudoir dans la portière ou la console centrale, en appuyant le pied sur le plancher, en s'assoiant sur le bord du coussin de siège ou en s'appuyant contre le dossier de façon à réduire la pression sur le coussin de siège. Cela pourrait entraîner le CPO à désactiver le coussin gonflable latéral du passager avant.



**⚠ AVERTISSEMENT**

- Ne placer aucun type d'objet sur le siège du passager avant de façon à ce qu'il soit coincé ou comprimé avec le siège avant autrement que par le résultat direct de l'utilisation appropriée de la ceinture de sécurité à rétracteur à blocage automatique/rétracteur à blocage d'urgence (ALR/ELR).
- Aucun objet ne devrait être placé sous le siège du passager avant. Cela pourrait entraver le fonctionnement du système CPO.

**Informations associées**

- Coussins gonflables latéraux de conducteur/passager (p. 56)

**Coussins gonflables latéraux**

Les coussins gonflables latéraux des sièges du conducteur et du passager protègent la poitrine et les hanches en cas d'accident.



Les coussins gonflables latéraux sont montés dans les encadrements extérieurs des dossiers des sièges avant et contribuent à protéger le conducteur et le passager avant.

Une collision d'une violence suffisante déclenche les capteurs et un ou plusieurs des coussins gonflables latéraux se gonflent. Les coussins gonflables latéraux se gonflent entre l'occupant de siège et le panneau de porte pour contribuer à amortir l'impact initial de la collision. Le coussin gonflable se dégonfle quand il est comprimé par la collision. Les coussins gonflables latéraux ne se déploient que du côté de la collision.

**⚠ AVERTISSEMENT**

Volvo recommande de s'adresser à un atelier Volvo autorisé pour la réparation. Les réparations incorrectes du système d'airbag latéral peuvent réduire le fonctionnement et conduire à de grave blessure.

**⚠ AVERTISSEMENT**

Ne pas placer d'objets dans la zone entre les bords extérieurs des sièges et les panneaux de porte, au risque de dysfonctionnement des coussins antichocs latéraux.

Volvo recommande d'utiliser uniquement les housses de siège approuvées par Volvo. D'autres housses de siège peuvent empêcher le fonctionnement des coussins antichocs latéraux.

**⚠ AVERTISSEMENT**

Le coussin antichoc complète l'action de la ceinture de sécurité. Bouclez toujours votre ceinture de sécurité.

**Informations associées**

- Coussins gonflables (p. 55)

## Rideaux gonflables

Le Inflatable Curtain (IC) contribue à empêcher le conducteur et les passagers de heurter la tête sur l'intérieur du véhicule pendant une collision.

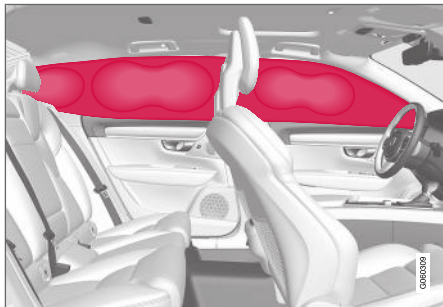

Les rideaux gonflables sont montés sur les deux côtés de la garniture de pavillon et contribuent à protéger le conducteur et les passagers des sièges extérieurs de la voiture. **IC AIRBAG** est gravé sur les panneaux.

Une collision d'une force suffisante déclenche les capteurs et les rideaux gonflables se gonflent.

### **AVERTISSEMENT**

Volvo recommande de s'adresser à un atelier Volvo autorisé pour la réparation. Des réparations incorrectes au système de rideau gonflable peuvent affecter son fonctionnement et conduire à de graves blessures.

### **AVERTISSEMENT**

Ne jamais suspendre ni fixer de lourds objets dans la poignée d'assistance du plafond. Les crochets sont destinés uniquement à des vêtements légers (et non à des objets durs tels que des parapluies).

Ne jamais visser ni monter aucun objet sur la garniture de toit du véhicule, les montants de porte ou les panneaux latéraux. Ceci peut réduire les propriétés protectrices prévues. Volvo recommande d'utiliser uniquement des pièces d'origine Volvo qui sont approuvées pour le placement dans ces zones.

### **AVERTISSEMENT**

Si des objets sont placés plus haut que le bord supérieur des vitres, laisser un espace de 10 cm (4 po) entre les objets et la vitre. Les objets trop proches peuvent réduire le fonctionnement du rideau gonflable dissimulé dans la garniture de toit.

### **AVERTISSEMENT**

Le rideau gonflable est un supplément à la ceinture de sécurité. Bouclez toujours votre ceinture de sécurité.

## Informations associées

- Coussins gonflables (p. 55)

## Mode sécurité

Le mode de sécurité est une fonction qui est déclenchée après une collision s'il existe un risque de dégâts à une importante fonction du véhicule, telle que les canalisations de carburant, les capteurs pour un système de sécurité, le système de freinage, etc.

Si le véhicule a été impliqué dans une collision, le texte **Safety mode Voir manuel du propriétaire** peut s'afficher au tableau de bord avec le pictogramme d'avertissement si le panneau est intact et si le système électrique du véhicule est intact. Le message indique qu'une ou plusieurs fonctions du véhicule peuvent être réduites.

### **AVERTISSEMENT**

Ne jamais tenter de faire démarrer à nouveau le véhicule si vous sentez des vapeurs carburant pendant que le message **Safety mode Voir manuel du propriétaire** s'affiche au tableau de bord. Sortez immédiatement du véhicule.

Si le mode sécurité a été paramétré, il peut être possible de réinitialiser le système pour faire démarrer et dépasser le véhicule sur une courte distance, par exemple si le véhicule bloque la circulation.

**⚠ AVERTISSEMENT**

Ne jamais tenter de réparations ou de réinitialisation des composants électriques par vous-même après que le véhicule est passé en mode sécurité. Ceci peut causer des blessures ou empêcher le véhicule de fonctionner. Volvo recommande de faire examiner et réinitialiser le véhicule à l'état de fonctionnement normal par un atelier Volvo autorisé après l'affichage de **Safety mode Voir manuel du propriétaire**.

**⚠ AVERTISSEMENT**

Lorsque le véhicule est en mode sécurité, il ne peut être remorqué derrière un autre véhicule. Il doit être remorqué depuis le site sur une remorqueuse. Volvo recommande le remorquage du véhicule sur une remorqueuse jusqu'à un atelier Volvo autorisé.

**Informations associées**

- Sécurité (p. 44)
- Démarrage et déplacement du véhicule lorsque c'est possible en sécurité (p. 65)
- Récupération (p. 468)

**Démarrage et déplacement du véhicule lorsque c'est possible en sécurité**

Si le mode sécurité a été paramétré, il peut être possible de réinitialiser le système pour faire démarrer et dépasser le véhicule sur une courte distance, par exemple si le véhicule bloque la circulation.

**Démarrage du véhicule lorsque c'est possible en sécurité**

1. Vérifier l'état général d'endommagement de la voiture, en particulier l'absence de fuite de carburant. S'assurer de ne pas détecter de vapeur d'essence.

En cas de dégâts mineurs du véhicule et d'absence de fuite de carburant/fumées, vous pouvez tenter de faire démarrer le moteur du véhicule.

**⚠ AVERTISSEMENT**

Ne jamais tenter de faire démarrer à nouveau le véhicule si vous sentez des vapeurs carburant pendant que le message **Safety mode Voir manuel du propriétaire** s'affiche au tableau de bord. Sortez immédiatement du véhicule.

2. Coupez le contact.

3. Ensuite, tenter de faire démarrer le véhicule.
  - > Le système électrique du véhicule exécute une vérification de système puis tente de le réinitialiser en mode normal de fonctionnement.

**⚠ IMPORTANT**

Si le message **Safety mode Voir manuel du propriétaire** est toujours affiché, le véhicule ne peut rouler ni être tiré derrière un autre véhicule. Si le véhicule doit être déplacé, il doit être placé sur une remorqueuse. Même en l'absence de dégâts apparents, il peut exister des dégâts cachés qui peuvent rendre le véhicule incontrôlable.

**Déplacement du véhicule quand c'est possible en sécurité**

1. Si le message **Normal mode The car is now in normal mode** s'affiche après la tentative de démarrage du moteur du véhicule, le véhicule peut être déplacé prudemment depuis sa position actuelle si par exemple, il bloque la circulation.
2. Ne pas déplacer le véhicule sans absolue nécessité.



## **⚠ AVERTISSEMENT**

Lorsque le véhicule est en mode sécurité, il ne peut être remorqué derrière un autre véhicule. Il doit être remorqué depuis le site sur une remorqueuse. Volvo recommande le remorquage du véhicule sur une remorqueuse jusqu'à un atelier Volvo autorisé.

### **Informations associées**

- Mode sécurité (p. 64)
- Démarrage du véhicule (p. 410)
- Récupération (p. 468)

## **Sécurité des enfants**

Les enfants doivent toujours être assis en toute sécurité lorsqu'ils sont présents dans le véhicule.

### **Renseignements généraux**

Volvo recommande l'utilisation correcte des systèmes de retenue pour tous les passagers, y compris les enfants. Se rappeler que, peu importe son âge et sa taille, un enfant doit toujours être convenablement attaché dans un véhicule.

Votre véhicule est également équipé d'attaches ISOFIX/LATCH, ce qui rend l'installation de sièges pour enfant plus aisée.

Certains systèmes de retenue pour enfant sont conçus pour être fixés dans le véhicule au moyen de ceintures sous-abdominales ou de la partie sous-abdominale d'une ceinture sous-abdominale/diagonale. Ces systèmes de retenue permettent, en cas d'accident, de protéger les enfants dans le véhicule, à condition d'être utilisés correctement. Toutefois, les enfants risquent de subir des blessures quand les systèmes de retenue pour enfant ne sont pas convenablement fixés au véhicule. Si les instructions concernant l'installation du système de retenue n'ont pas été suivies, l'enfant risque de heurter l'intérieur du véhicule en cas d'arrêt brusque.

Tenir un enfant dans les bras ne constitue PAS un substitut approprié au système de retenue

pour enfant. En cas d'accident, l'enfant qui se trouve dans les bras d'une personne peut être écrasé entre l'intérieur de la voiture et la personne, si celle-ci n'est pas attachée. L'enfant peut également être blessé en frappant l'intérieur ou en étant éjecté du véhicule au cours d'une manœuvre brusque ou en cas de choc brutal. La même situation peut se produire si le bébé ou l'enfant n'est pas convenablement attaché sur son siège. Les autres occupants doivent également être correctement attachés pour diminuer le risque de blesser un enfant ou d'aggraver les blessures infligées à ce dernier.

Tous les États et les provinces ont adopté des règlements sur la façon dont les enfants doivent être transportés dans un véhicule. Consultez les règlements en vigueur dans votre État ou province. Des statistiques récentes d'accident démontrent que les enfants sont mieux protégés sur la banquette arrière que sur le siège avant lorsqu'ils sont correctement attachés. Un système de retenue pour enfant améliore la protection des enfants dans un véhicule. Voici ce qu'il faut regarder lorsqu'on choisit un système de retenue pour enfant :

Il doit porter une étiquette attestant la conformité aux normes de sécurité fédérales sur les véhicules automobiles (FMVSS 213) - ou au Canada, NSVAC213.

Vérifier que le système de retenue pour enfant est approuvé pour la taille, le poids et le dévelop-

pement de l'enfant; l'étiquette requise en vertu de la norme ou du règlement, ou encore les instructions concernant l'appareil donnent généralement ces renseignements.

Lorsque vous utilisez un système de retenue pour enfant, nous vous encourageons fortement à bien consulter le mode d'emploi du système de retenue. Il est important que vous le compreniez bien et que vous soyez en mesure d'utiliser le système de retenue correctement et en toute sécurité dans le véhicule. Un système de retenue pour enfant mal utilisé peut aggraver les blessures, aussi bien pour le bébé ou l'enfant que pour les autres occupants du véhicule.

Lorsqu'un enfant est devenu trop grand pour occuper un siège de sécurité pour enfant, il doit s'asseoir sur le siège arrière et s'attacher avec la ceinture de sécurité. La meilleure façon de protéger l'enfant ici consiste à l'installer sur un coussin de sorte que la ceinture soit correctement positionnée sur ses hanches. La loi en vigueur dans votre État ou province peut rendre obligatoire l'utilisation d'un siège ou d'un coussin pour enfant en combinaison avec la ceinture de sécurité, en fonction de l'âge et/ou de la taille de l'enfant. Veuillez vérifier la réglementation locale en vigueur.

On peut obtenir un dossier et un coussin rehausseur spécialement conçu et testé de votre concessionnaire Volvo. Consulter également l'article « Coussin rehausseur intégré ».



### **AVERTISSEMENT**

- Ne pas placer de sièges de sécurité pour enfant ou de dossiers/coussins rehausseurs sur le siège du passager avant. Nous recommandons également que les enfants mesurant moins de 140 cm (4 pieds 7 pouces) devenus trop grands pour s'asseoir dans ces dispositifs s'assoient sur le siège arrière et attachent la ceinture de sécurité.
- Pendant les journées chaudes, la température à l'intérieur du véhicule peut augmenter très rapidement. Une exposition à ces hautes températures, même pour une courte durée, peut provoquer des blessures dues à la chaleur ou même la mort. Les jeunes enfants sont particulièrement à risque. Ne jamais laisser des enfants sans surveillance dans un véhicule.

Les sièges pour enfants doivent toujours être enregistrés.

### **Recommandations de Volvo**

Pourquoi Volvo est-il d'avis que les enfants ne doivent pas prendre place sur le siège avant? C'est vraiment très simple. Un coussin gonflable avant est un dispositif très puissant destiné, selon la loi, à contribuer à protéger un adulte.

En raison des dimensions du coussin gonflable et de sa vitesse de gonflement, il ne faut jamais

## SÉCURITÉ

- « asseoir un enfant sur le siège avant, même s'il porte une ceinture de sécurité ou qu'il est attaché dans un siège de sécurité pour enfant. Volvo a innové en matière de sécurité depuis sa fondation. Et nous n'avons pas l'intention de nous reposer sur nos lauriers. Votre aide est toutefois essentielle. Veuillez vous rappeler qu'il faut asseoir les enfants sur la banquette arrière et attacher leur ceinture de sécurité.

### **A** AVERTISSEMENT

Un siège enfant ne peut jamais être réutilisé si :

- le véhicule a été impliqué dans une collision, quelle qu'en soit l'importance,
- son histoire est inconnue,
- sa date de péremption du fabricant est dépassée.

### **Volvo formule des recommandations très précises**

- Bouclez toujours votre ceinture de sécurité.
- Les coussins gonflables constituent un dispositif de sécurité SUPPLÉMENTAIRE qui, lorsqu'il est utilisé avec une ceinture à trois points, contribue à réduire les blessures graves causées par certains types d'accident. Volvo recommande de ne pas désactiver les coussins gonflables de votre véhicule.

- Volvo recommande fortement que tous les occupants du véhicule soient correctement attachés.
- Volvo recommande que TOUS les occupants (adultes et enfants) de stature inférieure à 140 cm (4 pieds 7 pouces) prennent place à l'arrière si le véhicule est équipé d'un coussin gonflable du côté de passager avant.
- Conduisez prudemment!

### Informations associées

- Sécurité (p. 44)
- Systèmes de retenue pour enfant (p. 68)
- Activation et désactivation des verrous de sécurité pour enfant (p. 274)

## Systèmes de retenue pour enfant

Des systèmes de retenue pour enfant adéquats doivent toujours être utilisés lorsque des enfants sont présents dans le véhicule.

### Systèmes de retenue pour enfant



Siège de bébé

Il existe trois principaux types de systèmes de retenue pour enfant : les sièges de bébé, les sièges de sécurité évolutifs pour enfant et les coussins rehausseurs. Ceux-ci sont classés selon l'âge et la taille de l'enfant.

Le dispositif de retenue pour enfant doit être fixé à l'aide d'une ceinture de sécurité à trois points d'ancrages, ancrages ISOFIX/LATCH ou ancrages d'attache supérieures.

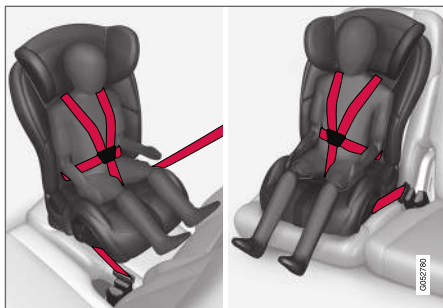

Siège de sécurité évolutif pour enfant

### AVERTISSEMENT

Un siège pour enfant ne peut jamais être utilisé dans le siège de passager avant d'un véhicule quelconque équipé d'un sac gonflable de passager avant - même si le symbole « Passenger airbag off » (sac gonflable du passager désactivé) s'allume près du rétroviseur intérieur. Si la force d'un impact a pour effet de gonfler le coussin de sécurité, cela pourrait causer des blessures ou même la mort d'un enfant assis sur ce siège.

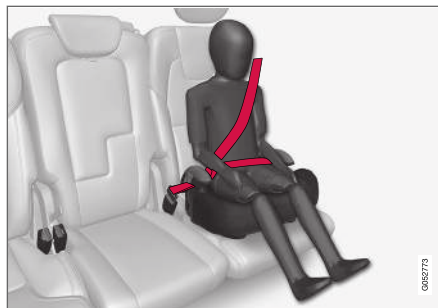

Coussin rehausseur

### AVERTISSEMENT

Toujours se reporter aux consignes du fabricant du siège pour enfant en ce qui concerne l'information détaillée sur la sécurité du système de protection.

### AVERTISSEMENT

- Lorsque le système de protection d'enfant n'est pas utilisé, il doit être assujéti ou retiré de l'habitacle pour éviter qu'il ne blesse les passagers en cas d'arrêt brutal ou de collision.
- La tête d'un petit enfant représente une partie considérable du poids total et son cou est encore très fragile. Volvo recommande que les enfants de moins de 4 ans soient protégés et dirigés vers l'arrière. En outre, Volvo recommande que les enfants soient placés en direction de l'arrière, correctement protégés, autant que possible.

### Rétracteur à blocage automatique/ rétracteur à blocage d'urgence (ALR/ ELR)

Afin de faciliter l'installation du siège pour enfant, chaque ceinture de sécurité (excepté celle du conducteur) est équipée d'un dispositif de blocage qui maintient la ceinture de sécurité tendue.

### « Fixation du siège pour enfant à l'aide de la ceinture de sécurité :

1. Fixer la ceinture de sécurité au siège pour enfant selon les instructions du fabricant.
2. Tirer la ceinture de sécurité aussi loin que possible.
3. Insérer la plaque de verrouillage de la ceinture dans la boucle (verrou) de la façon habituelle.
4. Relâcher la ceinture et la resserrer autour du siège pour enfant.

Le rétracteur de la ceinture de sécurité émet alors un bruit, ce qui est normal. La ceinture est maintenant bien fixée. Cette fonction est automatiquement annulée lorsque la ceinture de sécurité est déverrouillée et qu'elle est complètement rétractée.

### AVERTISSEMENT

Ne pas placer de sièges de sécurité pour enfant ou de dossiers/coussins rehausseurs sur le siège du passager avant. Nous recommandons également que les enfants qui sont devenus trop grands pour s'asseoir dans un siège de sécurité pour enfant s'assoient sur le siège arrière et attachent correctement la ceinture de sécurité.

### Enregistrement du système de retenue pour enfant et rappels

Les systèmes de retenue pour enfant peuvent faire l'objet de campagnes de rappel liées à la sécurité. Pour qu'on puisse vous joindre en cas de rappel, vous devez enregistrer votre système. Pour obtenir des renseignements en cas de rappel, il faut remplir et envoyer la carte d'enregistrement accompagnant les nouveaux systèmes de retenue pour enfants.

Au Canada comme aux États-Unis, il est facile d'obtenir des renseignements sur les rappels concernant les systèmes de retenue pour enfant. Pour le rappel d'informations aux États-Unis, appeler la hotline sécurisée automatique du gouvernement des États-Unis au 1-800-424-9393 ou allez sur <http://www-odi.nhtsa.dot.gov/cars/problems/recalls/register/childseat/index.cfm>. Pour le Canada, consultez le site web sur la sécurité des enfants de Transports Canada, sur <http://www.tc.gc.ca/roadsafety/childsafety/menu.htm>.

### Informations associées

- Sécurité des enfants (p. 66)
- Sièges de bébé (p. 71)
- Sièges de sécurité évolutifs pour enfant (p. 73)
- Coussins rehausseurs (p. 75)
- Coussin rehausseur intégré\* (p. 79)
- Ancrages d'attache supérieurs (p. 76)

- Points de fixation inférieurs d'un siège pour enfants (p. 77)
- Ancrages inférieurs ISOFIX/LATCH (p. 78)



## Sièges de bébé

Des systèmes de retenue pour enfant adéquats doivent toujours être utilisés lorsque des enfants (en fonction de leur âge/taille) sont assis dans le véhicule.

### Attacher un siège de bébé avec une ceinture de sécurité



Ne pas placer le siège de bébé sur le siège du passager avant

1. Installer le siège de bébé sur le siège arrière du véhicule.
2. Fixer la ceinture de sécurité au siège pour nourrisson conformément aux consignes du fabricant du système de protection d'enfant.



Acheminer la ceinture de sécurité à travers le siège pour nourrisson.

### **AVERTISSEMENT**

- Un siège pour bébé doit être dirigé uniquement vers l'arrière.
- Le siège pour bébé ne peut être placé derrière le siège du conducteur sauf en cas d'espace insuffisant pour une installation en toute sécurité.

### **AVERTISSEMENT**

Un siège pour enfant ne peut jamais être utilisé dans le siège de passager avant d'un véhicule quelconque équipé d'un sac gonflable de passager avant - même si le symbole « Passenger airbag off » (sac gonflable du passager désactivé) s'allume près du rétroviseur intérieur. Si la force d'un impact a pour effet de gonfler le coussin de sécurité, cela pourrait causer des blessures ou même la mort d'un enfant assis sur ce siège.

3.



Boucler la ceinture de sécurité.

Boucler la ceinture de sécurité en insérant la plaque de verrouillage dans la boucle (verrou) jusqu'à ce qu'un clic net se fasse entendre.



Tirer sur la partie épaulière de la ceinture de sécurité.

4. Tirer le plus loin possible sur la partie épaulière de la ceinture de sécurité pour activer la fonction de verrouillage automatique.

**REMARQUE**

L'enrouleur de verrouillage se relâche automatiquement lorsque la ceinture de sécurité est débouclée et s'enroule complètement.

5. Appuyer fermement sur le siège de bébé, laisser la ceinture de sécurité se rétracter, puis resserrer. Le rétracteur de la ceinture de sécurité émettra un bruit, ce qui est normal. La ceinture de sécurité devrait alors être verrouillée.



Vérifier si le siège pour nourrisson est fixé correctement.

6. Presser et tirer le siège pour nourrisson dans le sens de la ceinture de sécurité pour vérifier s'il est maintenu correctement en place par la ceinture de sécurité.

**AVERTISSEMENT**

Il ne peut pas être possible de faire bouger le siège pour enfant sur plus de 2,5 cm (1 po) dans toutes les directions le long de la ceinture de sécurité.

Pour retirer le siège de bébé, déboucler la ceinture de sécurité et la laisser se rétracter complètement.

**Informations associées**

- Systèmes de retenue pour enfant (p. 68)
- Sièges de sécurité évolutifs pour enfant (p. 73)
- Coussins rehausseurs (p. 75)
- Ancrages d'attache supérieurs (p. 76)
- Points de fixation inférieurs d'un siège pour enfants (p. 77)
- Ancrages inférieurs ISOFIX/LATCH (p. 78)

## Sièges de sécurité évolutifs pour enfant

Des systèmes de retenue pour enfant adéquats doivent toujours être utilisés lorsque des enfants (en fonction de leur âge/taille) sont assis dans le véhicule.

### Fixer un siège de sécurité évolutif pour enfant avec une ceinture de sécurité



Ne pas placer le siège de sécurité évolutif pour enfant sur le siège du passager avant.

Les sièges de sécurité pour enfant peuvent être orientés vers l'avant ou vers l'arrière, selon l'âge et la taille de l'enfant.

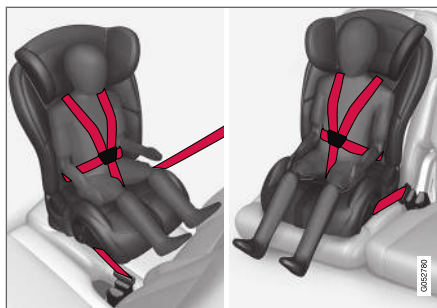

Faire passer la ceinture de sécurité à travers le siège de sécurité évolutif pour enfant.

### **AVERTISSEMENT**

Toujours utiliser un siège convertible qui est adapté à l'âge et à la stature de l'enfant. Consulter les recommandations du fabricant des sièges convertibles.

1. Installer le siège de sécurité évolutif pour enfant sur le siège arrière du véhicule.

### **AVERTISSEMENT**

- La tête d'un petit enfant représente une partie considérable du poids total et son cou est encore très fragile. Volvo recommande que les enfants de moins de 4 ans soient protégés et dirigés vers l'arrière. En outre, Volvo recommande que les enfants soient placés en direction de l'arrière, correctement protégés, autant que possible.
  - Les sièges enfant convertibles doivent être installés uniquement dans les sièges arrière.
  - Un siège convertible dirigé vers l'arrière ne peut être placé derrière le siège conducteur en cas d'espace insuffisant pour une installation en toute sécurité.
2. Fixer la ceinture de sécurité au siège convertible conformément aux consignes du fabricant du système de protection d'enfant.



Boucler la ceinture de sécurité.

3. Boucler la ceinture de sécurité en insérant la plaque de verrouillage dans la boucle (verrou) jusqu'à ce qu'un clic net se fasse entendre.
4. Tirer le plus loin possible sur la partie épaulière de la ceinture de sécurité pour activer la fonction de verrouillage automatique.

**i REMARQUE**

L'enrouleur de verrouillage se relâche automatiquement lorsque la ceinture de sécurité est débouclée et s'enroule complètement.

5. Appuyer fermement sur le siège de sécurité évolutif pour enfant, laisser la ceinture de sécurité se rétracter, puis resserrer. Le rétracteur de la ceinture de sécurité émettra un bruit, ce qui est normal. La ceinture de sécurité devrait alors être verrouillée.



Tirer sur la partie épaulière de la ceinture de sécurité.

6. Pousser et tirer le siège de sécurité évolutif pour enfant le long de la ceinture de sécurité pour s'assurer qu'il est solidement fixé à l'aide de la ceinture de sécurité.

**⚠ AVERTISSEMENT**

Il ne peut pas être possible de faire bouger le siège pour enfant sur plus de 2,5 cm (1 po) dans toutes les directions le long de la ceinture de sécurité.

Pour retirer le siège de sécurité évolutif pour enfant, déboucler la ceinture de sécurité et la laisser se rétracter complètement.



Le siège convertible doit être fixé solidement en place.

**⚠ AVERTISSEMENT**

Un siège pour enfant ne peut jamais être utilisé dans le siège de passager avant d'un véhicule quelconque équipé d'un sac gonflable de passager avant - même si le symbole « Passenger airbag off » (sac gonflable du passager désactivé) s'allume près du rétroviseur intérieur. Si la force d'un impact a pour effet de gonfler le coussin de sécurité, cela pourrait causer des blessures ou même la mort d'un enfant assis sur ce siège.

**Informations associées**

- Systèmes de retenue pour enfant (p. 68)
- Sièges de bébé (p. 71)
- Coussins rehausseurs (p. 75)
- Ancrages d'attache supérieurs (p. 76)
- Points de fixation inférieurs d'un siège pour enfants (p. 77)
- Ancrages inférieurs ISOFIX/LATCH (p. 78)

**Coussins rehausseurs**

Des systèmes de retenue pour enfant adéquats doivent toujours être utilisés lorsque des enfants (en fonction de leur âge/taille) sont assis dans le véhicule.

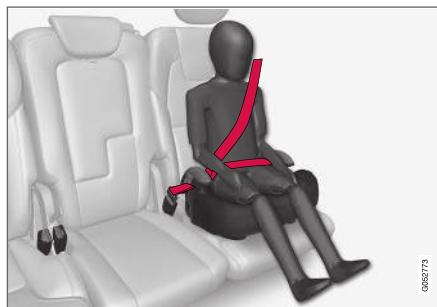
**Fixer un coussin rehausseur**

Asseoir correctement l'enfant sur le coussin rehausseur.

Les coussins rehausseurs sont conçus pour les enfants trop grands pour s'asseoir dans un siège de sécurité évolutif pour enfant.

1. Installer le coussin rehausseur sur le siège arrière du véhicule.
2. Une fois que l'enfant est assis correctement sur le coussin rehausseur, fixer la ceinture de sécurité au coussin rehausseur ou autour de celui-ci selon les directives du fabricant.

3. Boucler la ceinture de sécurité en insérant la plaque de verrouillage dans la boucle (verrou) jusqu'à ce qu'un clic net se fasse entendre.



Placer la ceinture de sécurité.

4. S'assurer que la ceinture de sécurité est tendue et qu'elle est bien ajustée autour de l'enfant.



## **⚠️ AVERTISSEMENT**

- La section des hanches de la ceinture de sécurité à trois points doit s'ajuster étroitement à travers les hanches de l'enfant et non à travers son estomac.
- La section épaulement de la ceinture de sécurité à trois points doit être placée à travers la poitrine et les épaules.
- Ne jamais faire passer la ceinture diagonale derrière le dos ou sous le bras de l'enfant.

### **Informations associées**

- Systèmes de retenue pour enfant (p. 68)
- Sièges de sécurité évolutifs pour enfant (p. 73)
- Sièges de bébé (p. 71)
- Ancrages d'attache supérieurs (p. 76)
- Points de fixation inférieurs d'un siège pour enfants (p. 77)
- Ancrages inférieurs ISOFIX/LATCH (p. 78)

## **Ancrages d'attache supérieurs**

Votre Volvo est équipée d'ancrages d'attache supérieurs de siège enfant, pour les trois places assises dans les sièges arrière. Ces ancres se trouvent à l'arrière des dossiers.

### **Points d'ancrage de système de retenue pour enfant**

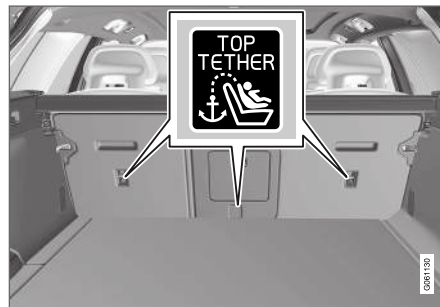

Ancrages d'attache supérieurs et symboles sur la face arrière des dossiers de sièges arrière. Il n'existe aucun symbole pour les ancres d'attache centraux.

### **Attacher un siège pour enfant**

1. Placer le système de retenue pour enfant sur le siège arrière.
2. Faire passer la courroie d'attache supérieure sous l'appuie-tête et l'attacher à l'ancrage.

3. Attacher la sangle d'ancrages d'attache inférieurs sur les ancres d'attache inférieurs ISOFIX/LATCH. Si le siège pour enfants n'est pas équipé de sangles d'ancrages d'attache inférieurs ou si le siège pour enfants est utilisé dans la position d'assise centrale, suivre les consignes pour la fixation d'un siège pour enfants à l'aide d'une ceinture de sécurité à verrouillage automatique.
4. Tendre fermement toutes les courroies.

Voir également les directives du fabricant du siège pour de plus amples renseignements sur l'installation d'un siège pour enfant.

### **ⓘ REMARQUE**

Si le véhicule est équipé d'un couvre-bagages, cet accessoire doit être déposé avant qu'un siège pour enfant puisse être fixé dans les ancres d'attache.

## **⚠️ AVERTISSEMENT**

- Toujours se reporter aux recommandations du fabricant du système de retenue pour enfant.
- Volvo recommande l'utilisation d'ancres de fixation supérieure lors de la pose d'un système de retenue d'enfant vers l'avant.
- Ne jamais passer une sangle de fixation supérieure par le haut de l'appuie-tête. La

sangle doit être passée sous l'appuie-tête.

- Les ancrages du système de retenue pour enfants sont conçus pour supporter seulement les charges imposées par les systèmes de retenue pour enfants correctement équipés. En aucune circonstance ils ne doivent être utilisés pour des ceintures de sécurité pour adultes ou pour des harnais. Les ancrages ne sont pas capables de résister à des forces excessives en cas de collision, si des ceintures de sécurité à double harnais ou des ceintures de sécurité pour adultes sont installées. Un adulte qui utilise une ceinture ancrée dans un ancrage de système de retenue pour enfant court un risque important de subir des blessures graves si une collision se produit.
- Ne pas poser des haut-parleurs à l'arrière qui nécessitent la dépose des ancrages de fixation supérieure ou qui peuvent faire obstacle à l'usage convenable de la sangle de fixation supérieure.

### Informations associées

- Systèmes de retenue pour enfant (p. 68)
- Points de fixation inférieurs d'un siège pour enfants (p. 77)
- Ancrages inférieurs ISOFIX/LATCH (p. 78)

## Points de fixation inférieurs d'un siège pour enfants

Les sièges arrière sont équipés de points de fixation inférieurs de siège pour enfant.

Les points de fixation inférieurs sont destinés à certains dispositifs de retenue d'enfants dirigés vers l'arrière.

Toujours suivre les consignes d'installation du fabricant en fixant un siège pour enfant aux points de fixation inférieurs de siège pour enfant.

## Emplacement des points de fixation de siège pour enfant

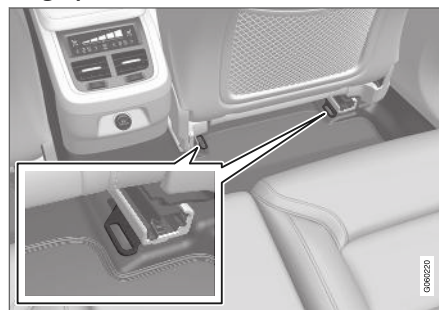

Emplacement des points de fixation de siège pour enfant dans le siège arrière

Les points de fixation de siège pour enfant dans le siège arrière se trouvent sur la partie arrière des longerons de plancher de siège avant.

### Informations associées

- Systèmes de retenue pour enfant (p. 68)
- Ancrages d'attache supérieurs (p. 76)
- Ancrages inférieurs ISOFIX/LATCH (p. 78)

## Ancrages inférieurs ISOFIX/LATCH

Les ancrages inférieurs pour les sièges pour enfant équipés d'ancrages ISOFIX/LATCH sont dissimulés dans les sièges latéraux arrière, cachés sous les coussins de dossier.

### Utilisation des ancrages inférieurs ISOFIX/LATCH pour fixer un siège pour enfant

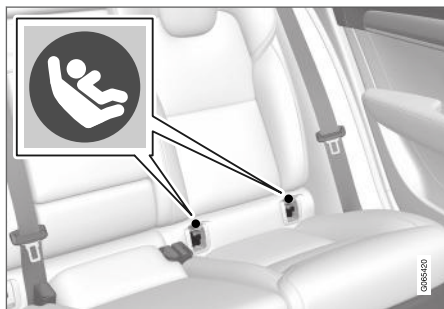

Emplacement des ancrages ISOFIX/LATCH

Les symboles figurant sur le revêtement du dossier indiquent les positions des ancrages ISOFIX/LATCH comme illustré. Pour accéder aux ancrages, s'agenouiller sur le coussin du siège et les repérer au toucher. Toujours suivre les directives d'installation du fabricant du siège pour enfant et utiliser les ancrages inférieurs ISOFIX/LATCH et les ancrages d'attache supérieurs dans la mesure du possible.

### Pour accéder aux ancrages :

1. Placer le système de retenue pour enfant en position.
2. S'agenouiller sur le système de retenue pour enfant pour appuyer sur le coussin du siège et repérer les ancrages au toucher.
3. Attacher la fixation sur les courroies inférieures du système de retenue pour enfant aux ancrages inférieurs ISOFIX/LATCH/LATCH.
4. Tendre les sangles inférieures du siège pour enfant selon les directives du fabricant.

### **AVERTISSEMENT**

Les ancrages ISOFIX/LATCH Volvo sont conformes aux normes FMVSS/CMVSS. Toujours se reporter au manuel du système de siège pour enfant en ce qui concerne le poids et la stature.

### **REMARQUE**

- Le siège arrière central n'est pas équipé d'ancrages d'attache inférieurs ISOFIX/LATCH. Si une protection pour enfant est utilisée dans ce siège, fixer la sangle d'ancrage supérieur du système de protection (selon l'équipement) au point d'ancrage d'attache supérieur pour cette sangle et assujettir le système de protection pour enfant avec la ceinture de sécurité centrale du véhicule.
- Toujours suivre les directives d'installation du fabricant du siège pour enfant et utiliser les ancrages inférieurs ISOFIX/LATCH et les ancrages d'attache supérieurs dans la mesure du possible.

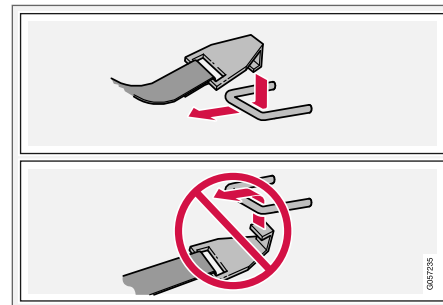

Attacher correctement la fixation aux ancrages inférieurs ISOFIX/LATCH.



**⚠ AVERTISSEMENT**

- S'assurer de fixer correctement la fixation à l'ancrage (voir l'illustration). Si la fixation n'est pas correctement attachée, le système de retenue pour enfant pourrait ne pas être correctement fixé en cas de collision.
- Les ancrages inférieurs ISOFIX/LATCH pour système de retenue pour enfant sont spécialement conçus pour être utilisés avec les sièges pour enfant placés sur les sièges extérieurs. Ces ancrages ne peuvent pas être utilisés avec des systèmes de retenue pour enfant placés sur le siège du centre. Lorsque vous installez un système de retenue pour enfant sur le siège du centre, il faut utiliser uniquement la ceinture de sécurité centrale du véhicule.

**Informations associées**

- Systèmes de retenue pour enfant (p. 68)
- Ancrages d'attache supérieurs (p. 76)
- Ancrages inférieurs ISOFIX/LATCH (p. 78)

**Coussin rehausseur intégré\*1**

Les coussins rehausseurs intégrés des positions d'assise extérieure de siège arrière peuvent contribuer à placer l'enfant de manière confortable et en sécurité.

Le coussin rehausseur intégré a été spécialement conçu pour contribuer à protéger les enfants dans le siège arrière lorsqu'il est utilisé avec les ceintures de sécurité du véhicule. Le coussin rehausseur intégré dans le siège arrière peut être relevé à deux positions, selon la stature de l'enfant.

Si le coussin rehausseur ne permet pas de bien placer la courroie d'épaule, on doit asseoir l'enfant dans un système de retenue pour enfant bien fixé. Ne jamais faire passer la ceinture diagonale derrière le dos ou sous le bras de l'enfant.

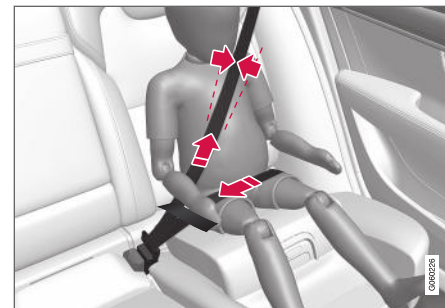

Position assise correcte : la ceinture de sécurité est placée à travers la clavicule.

Vérifier ce qui suit avant de conduire :

- le coussin rehausseur est levé à la position correcte en fonction du poids de l'enfant,
- le coussin rehausseur est verrouillé en place,
- la ceinture de sécurité est serrée, en contact avec le corps de l'enfant et n'est pas tordue,
- la ceinture de sécurité n'est pas placée à travers la gorge de l'enfant ou sous son épaule ;
- la section abdominale de la ceinture de sécurité est placée bas par-dessus les hanches de l'enfant pour la meilleure protection.

<sup>1</sup> Pour le Canada uniquement : Ce coussin peut être appelé coussin rehausseur intégré.

#### ◀ Modèles pour les États-Unis

	Étape 1	Étape 2
Poids	50 - 80 lb 22 - 36 kg	33 - 55 lb 15 - 25 kg
Longueur	45 - 55 po 115 - 140 cm	37 - 47 po 95 - 120 cm

#### Modèles vendus au Canada

	Étape 1	Étape 2
Poids	22 - 36 kg 50 - 80 lb	18 - 25 kg 40 - 55 lb
Longueur	115 - 140 cm 45 - 55 po	102 - 120 cm 40 - 47 po

Conformément à la réglementation canadienne NSVAC 213.4, 18 kg (40 lb) est le poids minimal exigé pour un enfant utilisant un coussin rehausseur.

#### AVERTISSEMENT

Risque de blessure GRAVE ou MORTELLE

- Il faut suivre toutes les directives indiquées sur ce système de retenue pour enfant et dans le Manuel de conduite et d'entretien du véhicule.
- ASSUREZ-VOUS QUE LE COUSSIN REHAUSSEUR EST BIEN FIXÉ EN PLACE AVANT D'Y INSTALLER L'ENFANT.
- Ce coussin rehausseur sert uniquement aux enfants dont la taille et le poids se situent dans les limites autorisées indiquées au tableau.
- N'utiliser que le système de ceinture de sécurité avec sangles ventrale et épaulière pour installer l'enfant dans ce coussin rehausseur.
- En cas de collision, si le coussin rehausseur pour enfant était occupé, il sera alors nécessaire de le remplacer au complet ainsi que la ceinture de sécurité. Le coussin rehausseur doit également être remplacé s'il est trop usé ou endommagé. Ce travail ne doit être effectué que par un technicien Volvo formé et qualifié.

#### Informations associées

- Systèmes de retenue pour enfant (p. 68)
- Levage du coussin rehausseur intégré\* (p. 81)
- Rabattement du coussin rehausseur intégré\* (p. 83)

## Levage du coussin rehausseur intégré\*

Lorsque le coussin rehausseur intégré est utilisé, il doit être relevé.

Position inférieure :

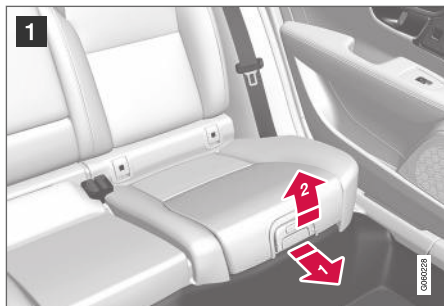

- 1 Tirez la poignée vers l'avant et le haut pour libérer le coussin rehausseur.



- 2 Appuyer sur le coussin rehausseur vers l'arrière pour le verrouiller en place.

Position supérieure (depuis la position inférieure) :



- 1 Appuyez sur le bouton pour débloquer le coussin rehausseur.

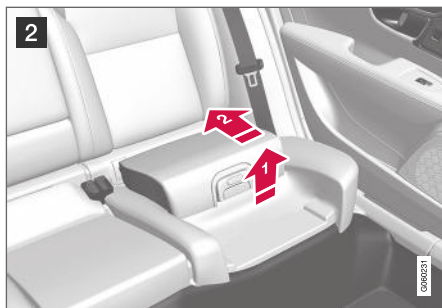

- 2** Lever le bord avant du coussin rehausseur et le presser en arrière vers le dossier pour le verrouiller en place.

### **⚠** AVERTISSEMENT

Risque de blessure GRAVE ou MORTELLE

- Il faut suivre toutes les directives indiquées sur ce système de retenue pour enfant et dans le Manuel de conduite et d'entretien du véhicule.
- ASSUREZ-VOUS QUE LE COUSSIN REHAUSSEUR EST BIEN FIXÉ EN PLACE AVANT D'Y INSTALLER L'ENFANT.
- Ce coussin rehausseur sert uniquement aux enfants dont la taille et le poids se situent dans les limites autorisées indiquées au tableau.
- N'utiliser que le système de ceinture de sécurité avec sangles ventrale et épaulière pour installer l'enfant dans ce coussin rehausseur.
- En cas de collision, si le coussin rehausseur pour enfant était occupé, il sera alors nécessaire de le remplacer au complet ainsi que la ceinture de sécurité. Le coussin rehausseur doit également être remplacé s'il est trop usé ou endommagé.

Ce travail ne doit être effectué que par un technicien Volvo formé et qualifié.

### **i** REMARQUE

Le coussin rehausseur intégré ne peut pas être directement déplacé de la position supérieure à la position inférieure. Depuis la position supérieure, le coussin rehausseur doit d'abord être rabattu complètement dans le siège arrière puis lever à la position inférieure.

### Informations associées

- Coussin rehausseur intégré\* (p. 79)
- Rabattement du coussin rehausseur intégré\* (p. 83)

## Rabattement du coussin rehausseur intégré\*

Lorsque le coussin rehausseur intégré dans le siège arrière n'est pas utilisé, il doit être rangé (rabattu).

### **i** REMARQUE

Le coussin rehausseur intégré ne peut pas être directement déplacé de la position supérieure à la position inférieure. Depuis la position supérieure, le coussin rehausseur doit d'abord être rabattu complètement dans le siège arrière puis lever à la position inférieure.

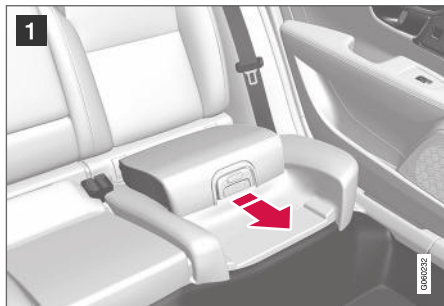

- 1** Tirer la poignée vers l'avant pour libérer le coussin rehausseur.



- 2** Appuyer au centre du coussin rehausseur pour le verrouiller en position.

### **!** IMPORTANT

Aucun objet (par exemple un jouet) ne peut se trouver sur le siège sous le siège rehausseur intégré avant de le rabattre.

### **i** REMARQUE

Le coussin rehausseur intégré doit être rangé (rabattu) avant de rabattre le dossier du siège.

### **!** AVERTISSEMENT

Risque de blessure GRAVE ou MORTELLE

- Il faut suivre toutes les directives indiquées sur ce système de retenue pour enfant et dans le Manuel de conduite et d'entretien du véhicule.
- ASSUREZ-VOUS QUE LE COUSSIN REHAUSSEUR EST BIEN FIXÉ EN PLACE AVANT D'Y INSTALLER L'ENFANT.
- Ce coussin rehausseur sert uniquement aux enfants dont la taille et le poids se situent dans les limites autorisées indiquées au tableau.
- N'utiliser que le système de ceinture de sécurité avec sangles ventrale et épaillère pour installer l'enfant dans ce coussin rehausseur.
- En cas de collision, si le coussin rehausseur pour enfant était occupé, il sera alors nécessaire de le remplacer au complet ainsi que la ceinture de sécurité. Le coussin rehausseur doit également être remplacé s'il est trop usé ou endommagé. Ce travail ne doit être effectué que par un technicien Volvo formé et qualifié.

### ◀ Informations associées

- Coussin rehausseur intégré\* (p. 79)
- Levage du coussin rehausseur intégré\* (p. 81)

AFFICHAGES ET COMMANDES VOCALES

## Commandes et instruments de bord en cas de conduite à gauche

Les aperçus illustrent l'emplacement des affichages et commandes du véhicule.

### Volant de direction et planche de bord

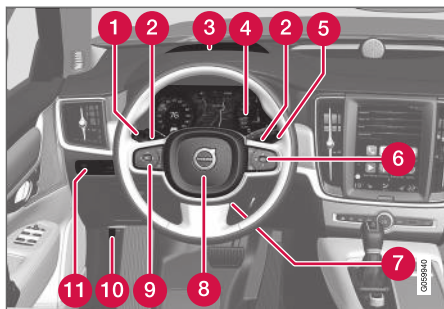

- 1 Feux de stationnement, feux de jour, feux de croisement, feux de route, feux de direction, feux antibrouillard avant/éclairage de virage\*, feux arrière de brouillard, réinitialisation de l'ordinateur de trajet
- 2 Palettes de changement de rapport manuel du volant de direction\*
- 3 Affichage tête haute\*
- 4 Écran du conducteur
- 5 Essuie-vitre et lave-vitres, capteur de pluie\*

- 6 Clavier du côté droit du volant
- 7 Réglage du volant de direction
- 8 Avertisseur
- 9 Clavier du volant du côté gauche
- 10 Capot ouvert
- 11 Éclairage d'affichage, déverrouillage/ouverture du hayon\*/fermeture\*, mise à niveau des phares halogènes

### Console au plafond



- 1 Liseuses avant et éclairage d'accueil avant
- 2 Toit panoramique\*
- 3 Affichage de la console de plafond, bouton ON CALL
- 4 HomeLink®\*

### Console centrale et de tunnel

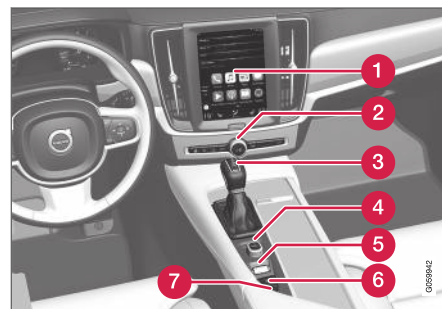

- 1 Écran central
- 2 Feux de détresse, dégivrage, média
- 3 Levier de vitesses
- 4 Bouton de démarrage
- 5 Modes de conduite\*
- 6 Frein de stationnement
- 7 Freins à maintien automatique

### Porte du conducteur



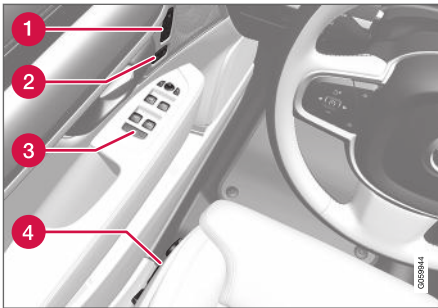

- Vue d'ensemble de l'écran central (p. 115)
- Boîte de vitesses (p. 424)

- 1 Mémoire des réglages de siège avant à commande électrique\*, rétroviseurs de porte et affichage tête haute\*
- 2 Verrouillage centralisé
- 3 Vitres et rétroviseurs latéraux à commande électrique, serrures électriques de sécurité enfant\*
- 4 Commandes de siège avant

### Informations associées

- Sièges avant à commandes manuelles (p. 196)
- Réglage du siège avant motorisé\* (p. 197)
- Réglage du volant (p. 211)
- Panneau d'éclairage et commandes (p. 160)
- Démarrage du véhicule (p. 410)
- Écran du conducteur (p. 88)

## Écran du conducteur

L'écran du conducteur affiche l'information au sujet du véhicule et de la conduite.

L'écran du conducteur comporte des indicateurs, des témoins ainsi que des symboles de surveillance et d'avertissement. Le contenu de l'écran du conducteur dépend de l'équipement de la voiture, des paramètres et des fonctions actuellement actives.

L'écran du conducteur est activé dès qu'une porte est ouverte c.-à-d. en mode d'allumage **0**. Le tableau est désactivé après une brève durée d'inutilisation. Pour le réactiver, effectuer l'une des opérations suivantes :

- Appuyer sur la pédale de frein.
- Activer le mode d'image I.

- Ouvrir l'une des portières.

L'écran du conducteur est disponible en deux versions : 8 pouces et 12 pouces\*.

### AVERTISSEMENT

Si le tableau de bord s'éteint, n'est pas activé quand le contact est mis ou est complètement/partiellement illisible, il ne faut pas conduire le véhicule. Consulter immédiatement un atelier. Volvo recommande un atelier Volvo autorisé.

### AVERTISSEMENT

Si le tableau de bord fonctionne mal, l'information au sujet des freins, des coussins gonflables et des autres systèmes de sécurité peut ne pas s'afficher. Le conducteur est alors incapable de vérifier l'état du système du véhicule ou de recevoir les avertissements et l'information nécessaires.

## Écran du conducteur, 8 po



Emplacement dans de l'écran du conducteur :

Côté gauche	Au centre	Côté droit
Jauge de carburant	Indicateur de vitesse	Lecteur média
Mode de conduite	Information de panneau de signalisation*	Téléphone
Indicateur de rapport de vitesse	Information du régulateur/limiteur de vitesse	Information de navigation*
Tachymètre/indicateur ECO <sup>A</sup>	Statut de porte et de ceinture de sécurité	Horloge

Côté gauche	Au centre	Côté droit
Distance jusqu'au réservoir vide	État de la fonction Démarrage/Arrêt	Menu d'application (activé en utilisant le clavier du volant de direction)
Sonde de température ambiante	-	La consommation de carburant actuelle
Lampes témoins et symboles lumineux	-	Compteur kilométrique <sup>B</sup>
-	-	Totalisateur partiel
-	-	Lampes témoins et symboles lumineux
-	-	Reconnaissance vocale
-	-	Indicateur de température du moteur du véhicule
-	-	Message (également graphismes dans certains cas)
-	-	Boussole <sup>A</sup>

A Dépend du mode de conduite sélectionné.

B Distance totale.

« Écran du conducteur, 12 po\*



Emplacement dans de l'écran du conducteur :

Côté gauche	Au centre	Côté droit
Indicateur de vitesse	Lampes témoins et symboles lumineux	Tachymètre/indicateur ECO <sup>A</sup>
Totalisateur partiel	Sonde de température ambiante	Indicateur de rapport de vitesse
Compteur kilométrique <sup>B</sup>	Horloge	Mode de conduite
Information du régulateur/limiteur de vitesse	Message (également graphismes dans certains cas)	Jauge de carburant
Information de panneau de signalisation*	Statut de porte et de ceinture de sécurité	État de la fonction Démarrage/Arrêt
-	Lecteur média	Distance jusqu'au réservoir vide
-	Carte du système de navigation*	La consommation de carburant actuelle

Côté gauche	Au centre	Côté droit
-	Téléphone	Menu d'application (activé en utilisant le clavier du volant de direction)
-	Reconnaissance vocale	-
-	Boussole <sup>A</sup>	-

A Dépend du mode de conduite sélectionné.

B Distance totale.

## Symbole dynamique

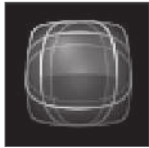

Symbole dynamique dans sa forme basique.

Au centre de l'écran du conducteur figure un symbole dynamique qui change d'aspect en fonction du type de message affiché. La sévérité du symbole de commande ou d'avertissement est indiquée par une marque orange ou rouge autour du symbole.



Exemple avec symbole d'indicateur

Avec une animation, la forme basique peut être convertie en graphique indiquant où le problème se situe ou pour clarifier des informations.

### Informations associées

- Réglages de l'écran du conducteur (p. 92)
- Symboles d'avertissement dans l'écran du conducteur (p. 102)

- Symboles indicateurs dans l'écran du conducteur (p. 99)
- Ordinateur de bord (p. 93)
- Messages sur l'écran du conducteur (p. 111)
- Gestion du menu Applications dans l'écran du conducteur (p. 110)

### Réglages de l'écran du conducteur

Le paramétrage des options d'affichage de l'écran du conducteur peut être effectué via le menu Applications de l'écran du conducteur et via le menu Paramètres de l'écran central.

### Paramétrages via le menu Applications de l'écran du conducteur



L'illustration est générique - les détails peuvent varier en fonction du modèle de véhicule.

Le menu d'application est ouvert et peut être commandé à l'aide du clavier sur le côté droit du volant.

Le menu Applications vous permet de choisir quelle information s'affiche sur l'écran du conducteur :

- ordinateur de bord
- lecteur multimédia
- Téléphone
- système de navigation\*.

### Paramétrages via l'écran central

#### Sélection des types d'information

1. Effleurer **Paramètres** dans la vue Générale de l'écran central.
2. Toucher **My Car** → **Écran du conducteur** → **Information de l'écran du conducteur**.
3. Sélectionner un arrière-plan :
  - **Afficher aucune info. ds arrière-plan**
  - **Afficher info. média en cours lect.**
  - **Afficher la carte même si aucun itinéraire n'est établi**<sup>1</sup>

#### Sélectionner le thème

1. Effleurer **Paramètres** dans la vue Générale de l'écran central.
2. Touchez brièvement **My Car** → **Écran du conducteur** → **Afficher les thèmes**.

3. Sélectionner un thème (aspect) pour l'écran du conducteur :

- **Glass**
- **Minimalistic**
- **Performance**
- **Chrome Rings**

#### Sélectionner la langue

1. Effleurer **Paramètres** dans la vue Générale de l'écran central.
2. Effleurer **Système** → **Langues et unités du système** → **Langue du système** pour sélectionner la langue.
  - > Un changement réalisé ici affecte la langue de tous les affichages.

Les réglages sont personnels et sauvegardés automatiquement dans le profil de conducteur actif.

#### Informations associées

- Écran du conducteur (p. 88)
- Gestion du menu Applications dans l'écran du conducteur (p. 110)
- Autres paramètres dans la vue générale de l'affichage central (p. 140)

<sup>1</sup> L'écran du conducteur de 12 pouces\* affiche la carte, l'écran du conducteur de 8 pouces n'affiche que le guidage.

## Jauge de carburant

L'indicateur de carburant dans l'écran du conducteur affiche le niveau de carburant du réservoir.

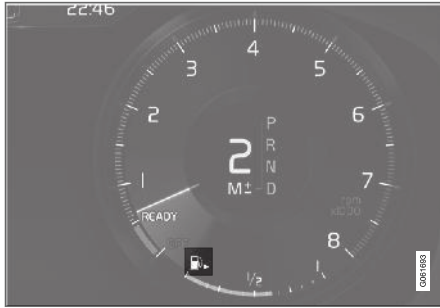

### Jauge de carburant dans l'écran du conducteur de 12 po :

La zone beige de la jauge de carburant indique la quantité de carburant restant dans le réservoir.

Lorsque le niveau de carburant est bas et qu'un appoint est nécessaire, le symbole de pompe à carburant s'allume en orange. Le compteur journalier indique également la distance approximative qui peut être parcourue avec le carburant qui reste dans le réservoir.

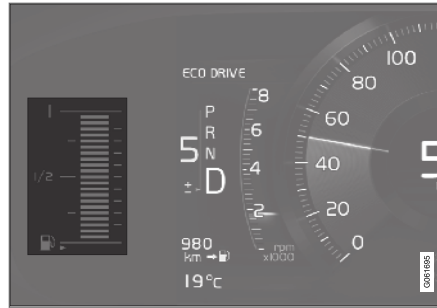

### Jauge de carburant dans l'écran du conducteur de 8 po :

Les barres de la jauge de carburant indiquent la quantité de carburant restant dans le réservoir.

Lorsque le niveau de carburant est bas et qu'un appoint est nécessaire, le symbole de pompe à carburant s'allume en orange. Le compteur journalier indique également la distance approximative qui peut être parcourue avec le carburant qui reste dans le réservoir. Lorsque le niveau de carburant est très bas, seule une barre ambrée s'affiche. Refaire le plein le plus tôt possible.

### Informations associées

- Écran du conducteur (p. 88)
- Ravitaillement en carburant (p. 450)
- Volume du réservoir de carburant (p. 670)

## Ordinateur de bord

L'ordinateur de bord de la voiture enregistre les données en roulant telles que le kilométrage, la consommation de carburant et la vitesse moyenne.

Pour contribuer à promouvoir une conduite économe, les données sont enregistrées en ce qui concerne la consommation actuelle de carburant et la consommation moyenne. Les données de l'ordinateur de trajet peuvent s'afficher dans l'écran du conducteur.



Écran du conducteur de 12 po\*.

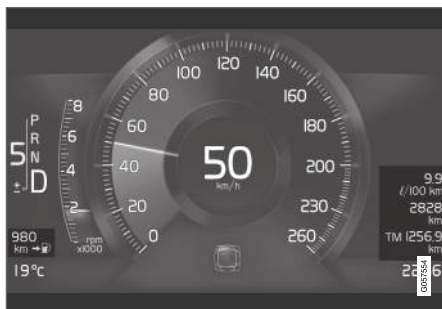

Écran du conducteur de 8 pouces.

L'ordinateur de bord comprend les jauges suivantes :

- Totalisateur partiel
- Compteur kilométrique
- La consommation de carburant actuelle

- Distance jusqu'au réservoir vide
  - Compteur de vitesse alternatif de tourisme
- Les unités de mesure de distance, de vitesse, etc. peuvent être modifiées via les paramètres système dans l'écran central.

### Totalisateur partiel

Il existe deux compteurs journaliers : TM et TA.

TM peut être réinitialisé manuellement et TA est réinitialisé automatiquement lorsque le véhicule n'est plus utilisé depuis quatre heures.

Pendant un trajet, le compteur journalier enregistre les données suivantes :

- Distance parcourue
- Durée de conduite
- Vitesse moyenne
- Consommation moyenne de carburant

Les indications depuis la dernière réinitialisation du compteur de trajet s'affichent.

### Compteur kilométrique

Le compteur kilométrique enregistre le kilométrage total du véhicule. Cette indication ne peut être réinitialisée.

### La consommation de carburant actuelle

Cet indicateur affiche la consommation de carburant du véhicule à ce moment. L'indication est mise à jour environ une fois par seconde.

### Distance jusqu'au réservoir vide



L'ordinateur de bord calcule la distance qui peut être parcourue avec le carburant qui reste dans le réservoir.

Ce calcul est basé sur la consommation moyenne du carburant pendant les derniers 30 km (20 milles) et sur la quantité restante de carburant dans le réservoir.

Lorsque l'indicateur affiche « ---- », il n'existe plus assez de carburant pour calculer l'autonomie restante. Refaire le plein le plus tôt possible.

<b>i REMARQUE</b>	
Ceci peut varier si votre style de conduite change.	

Un style de conduite économique augmente généralement la distance qui peut être parcourue avec une certaine quantité de carburant.

### Compteur de vitesse alternatif de tourisme

Le compteur de vitesse numérique alternatif facilite la conduite dans les pays où les panneaux de limitation de vitesse sont présentés dans une unité de mesure différente de celle affichée aux indicateurs de véhicule.

En cas d'utilisation, la vitesse numérique s'affiche dans l'unité opposée à celle indiquée dans le compteur de vitesse analogique. Si **mph** est uti-



lisé dans le compteur de vitesse analogique, la vitesse équivalente dans **km/h** s'affiche dans le compteur de vitesse numérique.

### Informations associées

- Affichage des données du trajet dans l'écran du conducteur (p. 95)
- Réinitialisation du compteur de trajet (p. 96)
- Affichage des statistiques de trajet dans l'écran central (p. 96)
- Écran du conducteur (p. 88)
- Changement des unités de mesure du système (p. 139)

## Affichage des données du trajet dans l'écran du conducteur

Les données enregistrées et calculées par l'ordinateur de bord peuvent être affichées dans l'écran du conducteur.

Ces données sont enregistrées dans une application d'ordinateur de bord. Via le menu Applications, il est possible de choisir les informations devant être affichées sur l'écran du conducteur.

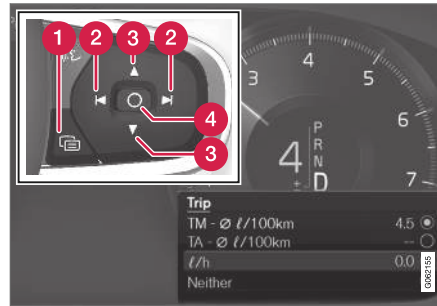

Ouvrir le menu d'application<sup>2</sup> et y naviguer en utilisant le clavier placé à droite du volant de direction.

- 1 Menu Application
- 2 Gauche/droite
- 3 Haut/bas
- 4 Confirmation

1. Ouvrir le menu Applications dans l'écran du conducteur en appuyant (1).  
(Le menu Applications ne peut être ouvert pendant qu'il existe un message non reconnu dans l'écran du conducteur. Le message doit d'abord être confirmé en appuyant sur le bouton **O** (4) pour que le menu d'applications puisse être ouvert.)
2. Naviguer vers l'application d'ordinateur de bord par déplacement vers la gauche ou la droite en utilisant (2).  
> Les quatre rangées supérieures du menu montrent les valeurs mesurées pour le compteur journalier TM. Les quatre rangées suivante de menu montrent les valeurs mesurées pour le compteur journalier TA. Faire défiler la liste vers le haut et le bas en utilisant (3).

<sup>2</sup> L'illustration est générique - les détails peuvent varier en fonction du modèle de véhicule.

- « 3. Faire défiler vers le bas les boutons d'option pour choisir l'information à afficher sur l'écran du conducteur :

- Compteur kilométrique
- Distance jusqu'au réservoir vide
- Tourisme (compteur de vitesse alternatif)
- Kilométrage pour le compteur journalier TM, TA ou aucun affichage de kilométrage
- Consommation actuelle de carburant, consommation moyenne de carburant pour TM ou TA ou aucun affichage de la consommation de carburant

Sélectionner ou effacer une sélection en utilisant le bouton **O** (4). Le changement s'applique immédiatement.

### Informations associées

- Ordinateur de bord (p. 93)
- Réinitialisation du compteur de trajet (p. 96)

## Réinitialisation du compteur de trajet

Réinitialisation du compteur journalier en utilisant le levier placé à gauche du volant de direction



- Réinitialiser toute l'information du compteur journalier TM (c'est-à-dire le kilométrage, la consommation moyenne de carburant, la vitesse moyenne et la durée de trajet) en maintenant enfoncé le bouton **RESET** du levier placé à gauche du volant de direction.

L'effleurement du bouton **RESET** réinitialise uniquement la distance parcourue.

Le compteur de trajet TA ne peut être réinitialisé manuellement. Il se réinitialise automatiquement si le véhicule est inutilisé pendant quatre heures ou plus.

### Informations associées

- Ordinateur de bord (p. 93)

## Affichage des statistiques de trajet dans l'écran central

Les statistiques de l'ordinateur de trajet peuvent s'afficher graphiquement dans l'écran central, en fournissant un aperçu qui facilite une conduite plus écoénergétique.

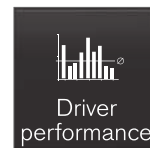

Ouvrir l'application **Performance conducteur** dans la vue Applications pour afficher les statistiques du trajet.

Chaque barre du graphisme représente une distance parcourue de 1 kilomètre, 10 kilomètres ou 100 kilomètres (ou milles). Les barres sont ajoutées depuis la droite en roulant. La barre de l'extrême droite affiche les données du trajet actuel.

La consommation moyenne de carburant et la durée totale du trajet sont calculées depuis la dernière mise à zéro des statistiques de trajet.

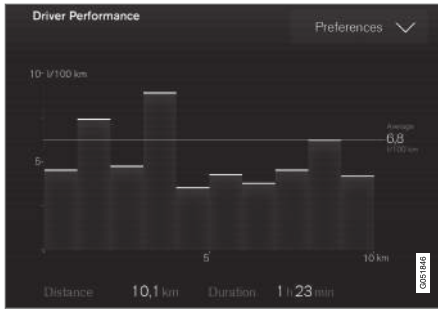

Statistiques de l'ordinateur de bord<sup>3</sup>.

### Informations associées

- Réglages statistiques de trajet (p. 97)
- Ordinateur de bord (p. 93)

## Réglages statistiques de trajet

Les réglages statistiques de trajet peuvent être réinitialisés ou réglés.

1. Ouvrir l'application **Performance conducteur** dans la vue Applications pour afficher les statistiques du trajet.



2. Effleurer **Préférences** pour

- modifier les échelles graphiques. Sélectionner 1, 10 ou 100 km/milles pour la barre.
- Réinitialiser les données après chaque trajet. Exécuté lorsque le véhicule reste arrêté pendant plus de 4 heures.
- Réinitialiser les données du trajet actuel.

Les statistiques de trajet, la consommation moyenne calculée et la durée totale du trajet sont toujours réinitialisées simultanément.

Les unités de mesure de distance, de vitesse, etc. peuvent être modifiées via les paramètres système dans l'écran central.

### Informations associées

- Affichage des statistiques de trajet dans l'écran central (p. 96)
- Ordinateur de bord (p. 93)
- Réinitialisation du compteur de trajet (p. 96)

<sup>3</sup> L'illustration est générique - les détails peuvent varier en fonction du modèle de véhicule.

## Date et heure

L'horloge est affichée à la fois sur l'écran du conducteur et sur l'écran central.

### Emplacement de l'horloge



Emplacement de l'horloge dans les tableaux de bord de 12 po\* et de 8 po.

Certains messages et d'autres informations peuvent obscurcir l'horloge de l'écran du conducteur.

Dans l'écran central, l'horloge se trouve en haut à droite de la barre d'état.

## Réglages de la date et de l'heure

- Sélectionner **Paramètres** → **Système** → **Date et heure** dans la vue Générale de l'écran central afin de modifier les réglages du format de l'heure et de la date.

Réglez la date et l'heure en appuyant brièvement sur les flèches directionnelles haut et bas de l'écran tactile.

### Mise à jour automatique de l'heure sur les voitures équipées d'un GPS

En cas de système de navigation, **Heure automatique** est également disponible. Le fuseau horaire est alors réglé automatiquement selon l'endroit où la voiture se trouve. Pour un certain type de système de navigation, l'emplacement actuel (pays) doit également être réglé afin de configurer le système sur le bon fuseau horaire. Si **Heure automatique** n'est pas sélectionné, heure et la date sont alors réglées à l'aide des flèches directionnelles haut ou bas de l'écran tactile.

### Prolongation de l'heure d'été

Dans certains pays, il est possible de sélectionner le paramètre **Passage automatique à l'heure d'été** pour un réglage automatique de l'heure d'été. Pour les autres pays, le paramètre **Heure avancée** peut être sélectionné manuellement.

## Informations associées

- Écran du conducteur (p. 88)
- Autres paramètres dans la vue générale de l'affichage central (p. 140)

## Sonde de température ambiante

La température extérieure s'affiche dans l'écran du conducteur.

Le capteur détecte la température extérieure.

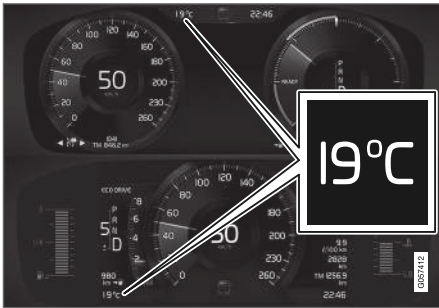

Emplacement de la jauge de température extérieure dans l'écran du conducteur de 12 pouces\* et de 8 pouces.

Si le véhicule a stationné, l'indication du capteur peut être plus élevée que la température réelle.



Quand la température extérieure est dans la plage de -5 °C à +2 °C (23 °F à 36 °F), un symbole de flocon apparaît pour signaler des risques de dérapage.

page.

Le symbole s'allume également temporairement à l'affichage tête haute\* si le véhicule est équipé de cette dernière fonction.

Modifier l'unité de la sonde de température, etc., via les paramètres du système dans la vue Générale de l'écran central.

### Informations associées

- Écran du conducteur (p. 88)
- Changement des unités de mesure du système (p. 139)

## Symboles indicateurs dans l'écran du conducteur



Les symboles indicateurs avertissent le conducteur qu'une fonction est activée, qu'un système est en cours de fonctionnement, ou qu'une défaillance ou une condition anormale est survenue.

Symbole	Signification
	<p><b>Information, voir le message de l'affichage</b></p> <p>Le symbole d'information s'éclaire et un message s'affiche sur l'écran du conducteur si l'un des systèmes du véhicule exige l'attention du conducteur. Le symbole d'information peut également s'éclairer en combinaison avec d'autres symboles.</p>
 <p>A</p>  <p>B</p>	<p><b>Défectuosité du système de freinage</b></p> <p>Le symbole s'éclaire en cas de problème de frein de stationnement.</p>





Symbole	Signification
 A  B	<p><b>Défectuosité ABS</b></p> <p>Si ce symbole est éclairé, l'ABS présente un dysfonctionnement. Les freins normaux du véhicule fonctionnent mais sans ABS.</p>
 A  B	<p><b>Freinage automatique en fonction</b></p> <p>Ce symbole s'allume lorsque la fonction est activée et que les freins de service ou les freins de stationnement sont utilisés. Les freins immobilisent le véhicule après l'arrêt.</p>

Symbole	Signification
	<p><b>Système de surveillance de la pression des pneus</b></p> <p>Ce symbole s'allume pour indiquer une basse pression de pneu. En cas d'anomalie dans le système de surveillance de la pression des pneus, le symbole clignote une première fois pendant environ 1 minute puis reste allumé. Ceci peut se produire si le système ne peut pas exercer de détection ni alerter le conducteur d'une basse pression des pneus comme prévu.</p>
	<p><b>Contrôle des émissions</b></p> <p>Si ce symbole s'allume après le démarrage du moteur du véhicule, c'est peut-être une indication d'une anomalie dans le système de contrôle des émissions du véhicule. Le véhicule doit être vérifié par un atelier. Volvo recommande de s'adresser à un atelier Volvo autorisé.</p>

Symbole	Signification
 	<p><b>Feux clignotants gauche/droit</b></p> <p>Le symbole clignote lorsque les feux clignotants sont utilisés.</p>
	<p><b>Feux de stationnement</b></p> <p>Ce symbole s'allume lorsque les freins de stationnement sont en fonction.</p>
	<p><b>Anomalie du système de phares</b></p> <p>Ce symbole s'allume si une anomalie a été détectée dans la fonction d'éclairage courbé actif (ABL) ou en cas d'une autre anomalie dans le système de phares.</p>
	<p><b>Mise en marche des feux de route dynamiques</b></p> <p>Ce symbole s'éclaire en bleu lorsque les feux de route actifs sont allumés.</p>

Symbole	Signification
	<b>Arrêt des feux de route dynamiques</b> Ce symbole s'éclaire en blanc lorsque les feux de route actifs sont hors fonction.
	<b>Feux de route allumés</b> Ce symbole s'allume lorsque les feux de route sont allumés ou clignotent.
	<b>Mise en marche des feux de route dynamiques</b> Ce symbole s'éclaire en bleu lorsque les feux de route actifs sont allumés. Les feux de stationnement sont allumés.
	<b>Arrêt des feux de route dynamiques</b> Ce symbole s'éclaire en blanc lorsque les feux de route actifs sont hors fonction. Les feux de stationnement sont allumés.
	<b>Feux de route allumés</b> Ce symbole s'allume lorsque les feux de route sont allumés ou clignotent.

Symbole	Signification
	<b>Feux de brouillard avant allumés</b> Ce symbole s'éclaire lorsque les feux de brouillard avant sont allumés.
	<b>Feux antibrouillard arrière allumés</b> Ce symbole s'éclaire lorsque les feux de brouillard arrière sont allumés.
	<b>Détecteur de pluie activé</b> Ce symbole s'éclaire lorsque le capteur de pluie est activé.
	<b>Pré-conditionnement en fonction</b> Ce symbole s'éclaire lorsque le réchauffeur de bloc-moteur/habitacle ou la climatisation pré-conditionnent le véhicule.
	<b>Système de stabilité</b> Ce symbole clignote lorsque le système de stabilité est en cours de fonctionnement afin de stabiliser le véhicule. Si ce symbole demeure allumé, cet état indique la présence d'une anomalie dans le système.

Symbole	Signification
	<b>Système de stabilité, mode Sport</b> Ce symbole s'allume lorsque le mode Sport est activé. Le mode Sport offre une expérience de conduite plus active. Si le système détecte que les déplacements de la pédale d'accélérateur, du volant de direction et en virage sont plus actifs qu'en conduite normale, il autorise un certain degré de mouvement latéral contrôlé des roues arrière avant d'intervenir et de stabiliser le véhicule.



Symbole	Signification
	<p><b>Assistance de voie</b></p> <p>Symbole blanc : L'aide au maintien sur la voie est active et les lignes de marquage de la chaussée sont détectées.</p> <p>Symbole gris : L'aide au maintien sur la voie est active mais aucune ligne de marquage de la chaussée n'est détectée.</p> <p>Symbole ambre : L'aide au maintien sur la voie est en état d'alerte/d'intervention.</p>
	<p><b>Aide au maintien sur la voie et capteur de pluie</b></p> <p>Symbole blanc : L'aide au maintien sur la voie est active et les lignes de marquage de la chaussée sont détectées. Le capteur de pluie est activé.</p> <p>Symbole gris : L'aide au maintien sur la voie est active mais aucune ligne de marquage de la chaussée n'est détectée. Le capteur de pluie est activé.</p>

A Modèles vendus au Canada.

B Modèles pour les États-Unis.

### Informations associées



- Écran du conducteur (p. 88)
- Symboles d'avertissement dans l'écran du conducteur (p. 102)

### Symboles d'avertissement dans l'écran du conducteur



Les symboles d'avertissement alertent le conducteur au sujet d'une importante fonction activée ou en cas de panne ou d'erreur sérieuse.

Symbole	Signification
	<p><b>AVERTISSEMENT</b></p> <p>Le symbole d'avertissement rouge s'allume quand un défaut susceptible de nuire à la sécurité ou la manœuvrabilité de la voiture a été signalé. Un texte explicatif s'affiche simultanément dans l'écran du conducteur. Le symbole d'avertissement peut également s'allumer en même temps que d'autres symboles.</p>
	<p><b>Témoin de rappel de la ceinture de sécurité</b></p> <p>Ce symbole reste allumé ou clignote si le conducteur ou le passager de siège avant n'a pas bouclé sa ceinture de sécurité ou si quelqu'un dans le siège arrière a débouclé sa ceinture de sécurité.</p>



Symbole	Signification
	<p><b>Coussins gonflables</b></p> <p>Si ce symbole reste allumé ou s'allume en roulant, une anomalie a été détectée dans l'un des systèmes de sécurité du véhicule. Lire le message dans l'écran du conducteur. Volvo recommande de s'adresser à un atelier Volvo autorisé.</p>
<p></p> <p>A</p> <p></p> <p>B</p>	<p><b>Défectuosité du système de freinage</b></p> <p>Si ce symbole s'allume, il se peut que le niveau du liquide de frein soit trop bas. S'adresser à votre atelier autorisé le plus proche pour faire vérifier le niveau de liquide de frein et le régler.</p>

Symbole	Signification
<p></p> <p>A</p> <p></p> <p>B</p>	<p><b>Frein de stationnement serré</b></p> <p>Ce symbole s'éclaire en continu lorsque le frein de stationnement est serré.</p> <p>Un symbole qui clignote indique qu'une défaillance s'est produite. Lire le message dans l'écran du conducteur.</p>
	<p><b>Basse pression d'huile</b></p> <p>Si ce symbole s'allume en roulant, le niveau d'huile moteur est trop bas. Arrêter le moteur immédiatement et vérifier le niveau d'huile moteur. Ajouter de l'huile au besoin. Si le symbole s'allume et si le niveau d'huile est normal, s'adresser à un atelier. Volvo recommande de s'adresser à un atelier Volvo autorisé.</p>

Symbole	Signification
	<p><b>Chargement non effectué par l'alternateur</b></p> <p>Ce symbole s'allume en roulant si une anomalie est détectée dans le système électrique. Contactez un atelier. Volvo recommande de s'adresser à un atelier Volvo autorisé.</p>
	<p><b>Risque de collision</b></p> <p>City Safety avertit le conducteur en cas de risque de collision avec un autre véhicule, un piéton, un cycliste ou un grand animal.</p>

A Modèles vendus au Canada.  
 B Modèles pour les États-Unis.

**Informations associées**

- Symboles indicateurs dans l'écran du conducteur (p. 99)
- Écran du conducteur (p. 88)

## Accord de licence relatif à l'écran du conducteur

Une licence est un accord qui donne le droit d'exercer une certaine activité ou le droit de faire usage des droits d'un tiers conformément aux termes et conditions de l'accord. Le texte suivant est un accord de Volvo avec le fabricant ou développeur.

### Boost Software License 1.0

Permission is hereby granted, free of charge, to any person or organization obtaining a copy of the software and accompanying documentation covered by this license (the "Software") to use, reproduce, display, distribute, execute, and transmit the Software, and to prepare derivative works of the Software, and to permit third-parties to whom the Software is furnished to do so, all subject to the following: The copyright notices in the Software and this entire statement, including the above license grant, this restriction and the following disclaimer, must be included in all copies of the Software, in whole or in part, and all derivative works of the Software, unless such copies or derivative works are solely in the form of machine-executable object code generated by a source language processor.

THE SOFTWARE IS PROVIDED "AS IS", WITHOUT WARRANTY OF ANY KIND, EXPRESS OR IMPLIED, INCLUDING BUT NOT LIMITED TO THE WARRANTIES OF MERCHANTABILITY, FITNESS FOR A PARTICULAR PURPOSE, TITLE AND NON-

INFRINGEMENT. IN NO EVENT SHALL THE COPYRIGHT HOLDERS OR ANYONE DISTRIBUTING THE SOFTWARE BE LIABLE FOR ANY DAMAGES OR OTHER LIABILITY, WHETHER IN CONTRACT, TORT OR OTHERWISE, ARISING FROM, OUT OF OR IN CONNECTION WITH THE SOFTWARE OR THE USE OR OTHER DEALINGS IN THE SOFTWARE.

### BSD 4-clause "Original" or "Old" License

Copyright (c) 1982, 1986, 1990, 1991, 1993 The Regents of the University of California. All rights reserved.

Redistribution and use in source and binary forms, with or without modification, are permitted provided that the following conditions are met:

1. Redistributions of source code must retain the above copyright notice, this list of conditions and the following disclaimer.
2. Redistributions in binary form must reproduce the above copyright notice, this list of conditions and the following disclaimer in the documentation and/or other materials provided with the distribution.
3. All advertising materials mentioning features or use of this software must display the following acknowledgement: This product includes software developed by the University of California, Berkeley and its contributors.

4. Neither the name of the University nor the names of its contributors may be used to endorse or promote products derived from this software without specific prior written permission.

THIS SOFTWARE IS PROVIDED BY THE REGENTS AND CONTRIBUTORS "AS IS" AND ANY EXPRESS OR IMPLIED WARRANTIES, INCLUDING, BUT NOT LIMITED TO, THE IMPLIED WARRANTIES OF MERCHANTABILITY AND FITNESS FOR A PARTICULAR PURPOSE ARE DISCLAIMED. IN NO EVENT SHALL THE REGENTS OR CONTRIBUTORS BE LIABLE FOR ANY DIRECT, INDIRECT, INCIDENTAL, SPECIAL, EXEMPLARY, OR CONSEQUENTIAL DAMAGES (INCLUDING, BUT NOT LIMITED TO, PROCUREMENT OF SUBSTITUTE GOODS OR SERVICES; LOSS OF USE, DATA, OR PROFITS; OR BUSINESS INTERRUPTION) HOWEVER CAUSED AND ON ANY THEORY OF LIABILITY, WHETHER IN CONTRACT, STRICT LIABILITY, OR TORT (INCLUDING NEGLIGENCE OR OTHERWISE) ARISING IN ANY WAY OUT OF THE USE OF THIS SOFTWARE, EVEN IF ADVISED OF THE POSSIBILITY OF SUCH DAMAGE.

**BSD 3-clause "New" or "Revised" License**

Copyright (c) 2011-2014, Yann Collet.

Redistribution and use in source and binary forms, with or without modification, are permitted provided that the following conditions are met:

1. Redistributions of source code must retain the above copyright notice, this list of conditions and the following disclaimer.
2. Redistributions in binary form must reproduce the above copyright notice, this list of conditions and the following disclaimer in the documentation and/or other materials provided with the distribution.
3. Neither the name of the organisation nor the names of its contributors may be used to endorse or promote products derive from this software without specific prior written permission.

THIS SOFTWARE IS PROVIDED BY THE COPYRIGHT HOLDERS AND CONTRIBUTORS "AS IS" AND ANY EXPRESS OR IMPLIED WARRANTIES, INCLUDING, BUT NOT LIMITED TO, THE IMPLIED WARRANTIES OF MERCHANTABILITY AND FITNESS FOR A PARTICULAR PURPOSE ARE DISCLAIMED. IN NO EVENT SHALL THE COPYRIGHT HOLDER OR CONTRIBUTORS BE LIABLE FOR ANY DIRECT, INDIRECT, INCIDENTAL, SPECIAL, EXEMPLARY, OR CONSEQUENTIAL DAMAGES (INCLUDING, BUT NOT LIMITED TO, PROCUREMENT OF SUBSTITUTE GOODS OR

SERVICES; LOSS OF USE, DATA, OR PROFITS; OR BUSINESS INTERRUPTION) HOWEVER CAUSED AND ON ANY THEORY OF LIABILITY, WHETHER IN CONTRACT, STRICT LIABILITY, OR TORT (INCLUDING NEGLIGENCE OR OTHERWISE) ARISING IN ANY WAY OUT OF THE USE OF THIS SOFTWARE, EVEN IF ADVISED OF THE POSSIBILITY OF SUCH DAMAGE.

**BSD 2-clause "Simplified" license**

Copyright (c) <YEAR>, <OWNER> All rights reserved.

Redistribution and use in source and binary forms, with or without modification, are permitted provided that the following conditions are met:

1. Redistributions of source code must retain the above copyright notice, this list of conditions and the following disclaimer.
2. Redistributions in binary form must reproduce the above copyright notice, this list of conditions and the following disclaimer in the documentation and/or other materials provided with the distribution.

THIS SOFTWARE IS PROVIDED BY THE COPYRIGHT HOLDERS AND CONTRIBUTORS "AS IS" AND ANY EXPRESS OR IMPLIED WARRANTIES, INCLUDING, BUT NOT LIMITED TO, THE IMPLIED WARRANTIES OF MERCHANTABILITY AND FITNESS FOR A PARTICULAR PURPOSE ARE DISCLAIMED. IN NO EVENT SHALL THE COPYRIGHT OWNER

OR CONTRIBUTORS BE LIABLE FOR ANY DIRECT, INDIRECT, INCIDENTAL, SPECIAL, EXEMPLARY, OR CONSEQUENTIAL DAMAGES (INCLUDING, BUT NOT LIMITED TO, PROCUREMENT OF SUBSTITUTE GOODS OR SERVICES; LOSS OF USE, DATA, OR PROFITS; OR BUSINESS INTERRUPTION) HOWEVER CAUSED AND ON ANY THEORY OF LIABILITY, WHETHER IN CONTRACT, STRICT LIABILITY, OR TORT (INCLUDING NEGLIGENCE OR OTHERWISE) ARISING IN ANY WAY OUT OF THE USE OF THIS SOFTWARE, EVEN IF ADVISED OF THE POSSIBILITY OF SUCH DAMAGE.

The views and conclusions contained in the software and documentation are those of the authors and should not be interpreted as representing official policies, either expressed or implied, of the FreeBSD Project.

◀◀ **FreeType Project License**

1. 1 Copyright 1996-1999 by David Turner, Robert Wilhelm, and Werner Lemberg  
 Introduction The FreeType Project is distributed in several archive packages; some of them may contain, in addition to the FreeType font engine, various tools and contributions which rely on, or relate to, the FreeType Project. This license applies to all files found in such packages, and which do not fall under their own explicit license. The license affects thus the FreeType font engine, the test programs, documentation and makefiles, at the very least. This license was inspired by the BSD, Artistic, and IJG (Independent JPEG Group) licenses, which all encourage inclusion and use of free software in commercial and freeware products alike. As a consequence, its main points are that:

- We don't promise that this software works. However, we are interested in any kind of bug reports. ('as is' distribution)
- You can use this software for whatever you want, in parts or full form, without having to pay us. ('royalty-free' usage)
- You may not pretend that you wrote this software. If you use it, or only parts of it, in a program, you must acknowledge somewhere in your documentation that you've used the FreeType code. ('credits')

We specifically permit and encourage the inclusion of this software, with or without modifications, in commercial products,

provided that all warranty or liability claims are assumed by the product vendor. Legal Terms 0. Definitions Throughout this license, the terms 'package', 'FreeType Project', and 'FreeType archive' refer to the set of files originally distributed by the authors (David Turner, Robert Wilhelm, and Werner Lemberg) as the 'FreeType project', be they named as alpha, beta or final release. 'You' refers to the licensee, or person using the project, where 'using' is a generic term including compiling the project's source code as well as linking it to form a 'program' or 'executable'. This program is referred to as 'a program using the FreeType engine'. This license applies to all files distributed in the original FreeType archive, including all source code, binaries and documentation, unless otherwise stated in the file in its original, unmodified form as distributed in the original archive. If you are unsure whether or not a particular file is covered by this license, you must contact us to verify this. The FreeType project is copyright (C) 1996-1999 by David Turner, Robert Wilhelm, and Werner Lemberg. All rights reserved except as specified below.

1. No Warranty THE FREETYPE ARCHIVE IS PROVIDED 'AS IS' WITHOUT WARRANTY OF ANY KIND, EITHER EXPRESSED OR IMPLIED, INCLUDING, BUT NOT LIMITED TO, WARRANTIES OF MERCHANTABILITY AND FITNESS FOR A PARTICULAR PURPOSE.

IN NO EVENT WILL ANY OF THE AUTHORS OR COPYRIGHT HOLDERS BE LIABLE FOR ANY DAMAGES CAUSED BY THE USE OR THE INABILITY TO USE, OF THE FREETYPE PROJECT. As you have not signed this license, you are not required to accept it. However, as the FreeType project is copyrighted material, only this license, or another one contracted with the authors, grants you the right to use, distribute, and modify it. Therefore, by using, distributing, or modifying the FreeType project, you indicate that you understand and accept all the terms of this license.

2. Redistribution Redistribution and use in source and binary forms, with or without modification, are permitted provided that the following conditions are met:

- Redistribution of source code must retain this license file ('licence.txt') unaltered; any additions, deletions or changes to the original files must be clearly indicated in accompanying documentation. The copyright notices of the unaltered, original files must be preserved in all copies of source files.
- Redistribution in binary form must provide a disclaimer that states that the software is based in part of the work of the FreeType Team, in the distribution documentation. We also encourage you to put an URL to the FreeType web page in your documentation, though this isn't mandatory. These conditions apply to any software derived from or based

on the FreeType code, not just the unmodified files. If you use our work, you must acknowledge us. However, no fee need be paid to us.

3. Advertising The names of FreeType's authors and contributors may not be used to endorse or promote products derived from this software without specific prior written permission. We suggest, but do not require, that you use one or more of the following phrases to refer to this software in your documentation or advertising materials: 'FreeType Project', 'FreeType Engine', 'FreeType library', or 'FreeType Distribution'.
4. Contacts There are two mailing lists related to FreeType:
  - o [freetype@freetype.org](mailto:freetype@freetype.org) Discusses general use and applications of FreeType, as well as future and wanted additions to the library and distribution. If you are looking for support, start in this list if you haven't found anything to help you in the documentation.
  - o [devel@freetype.org](mailto:devel@freetype.org) Discusses bugs, as well as engine internals, design issues, specific licenses, porting, etc.
  - o <http://www.freetype.org> Holds the current FreeType web page, which will allow you to download our latest development version and read online documentation. You can also contact us individually at: David Turner <[david.turner@freetype.org](mailto:david.turner@freetype.org)> Robert Wilhelm <[robert.wilhelm@freetype.org](mailto:robert.wilhelm@freetype.org)> Werner Lemberg <[werner.lemberg@freetype.org](mailto:werner.lemberg@freetype.org)>

### Libpng License

This copy of the libpng notices is provided for your convenience. In case of any discrepancy between this copy and the notices in the file `png.h` that is included in the libpng distribution, the latter shall prevail.

COPYRIGHT NOTICE, DISCLAIMER, and LICENSE:

If you modify libpng you may insert additional notices immediately following this sentence.

libpng versions 1.0.7, July 1, 2000, through 1.0.13, April 15, 2002, are Copyright (c) 2000-2002 Glenn Randers-Pehrson and are distributed according to the same disclaimer and license as libpng-1.0.6 with the following individuals added to the list of Contributing Authors

Simon-Pierre Cadieux

Eric S. Raymond

Gilles Vollant

and with the following additions to the disclaimer:

There is no warranty against interference with your enjoyment of the library or against infringement. There is no warranty that our efforts or the library will fulfill any of your particular purposes or needs. This library is provided with all faults, and the entire risk of satisfactory quality, performance, accuracy, and effort is with the user.

libpng versions 0.97, January 1998, through 1.0.6, March 20, 2000, are Copyright (c) 1998, 1999 Glenn Randers-Pehrson, and are distributed according to the same disclaimer and license as libpng-0.96, with the following individuals added to the list of Contributing Authors:

Tom Lane

Glenn Randers-Pehrson

Willem van Schaik

libpng versions 0.89, June 1996, through 0.96, May 1997, are Copyright (c) 1996, 1997 Andreas Dilger Distributed according to the same disclaimer and license as libpng-0.88, with the following individuals added to the list of Contributing Authors:

John Bowler

Kevin Bracey

Sam Bushell

Magnus Holmgren

Greg Roelofs

Tom Tanner

libpng versions 0.5, May 1995, through 0.88, January 1996, are Copyright (c) 1995, 1996 Guy Eric Schalnat, Group 42, Inc.

- ◀◀ For the purposes of this copyright and license, "Contributing Authors" is defined as the following set of individuals:

Andreas Dilger  
Dave Martindale  
Guy Eric Schalnat  
Paul Schmidt  
Tim Wegner

The PNG Reference Library is supplied "AS IS". The Contributing Authors and Group 42, Inc. disclaim all warranties, expressed or implied, including, without limitation, the warranties of merchantability and of fitness for any purpose. The Contributing Authors and Group 42, Inc. assume no liability for direct, indirect, incidental, special, exemplary, or consequential damages, which may result from the use of the PNG Reference Library, even if advised of the possibility of such damage.

Permission is hereby granted to use, copy, modify, and distribute this source code, or portions hereof, for any purpose, without fee, subject to the following restrictions:

1. The origin of this source code must not be misrepresented.
2. Altered versions must be plainly marked as such and must not be misrepresented as being the original source.

3. This Copyright notice may not be removed or altered from any source or altered source distribution.

The Contributing Authors and Group 42, Inc. specifically permit, without fee, and encourage the use of this source code as a component to supporting the PNG file format in commercial products. If you use this source code in a product, acknowledgment is not required but would be appreciated.

A "png\_get\_copyright" function is available, for convenient use in "about" boxes and the like:

```
printf("%s",png_get_copyright(NULL));
```

Also, the PNG logo (in PNG format, of course) is supplied in the files "pngbar.png" and "pngbar.jpg (88x31) and "pngnow.png" (98x31).

Libpng is OSI Certified Open Source Software. OSI Certified Open Source is a certification mark of the Open Source Initiative.

Glenn Randers-Pehrson randeg@alum.rpi.edu  
April 15, 2002

### MIT License

Copyright (c) <year> <copyright holders>

Permission is hereby granted, free of charge, to any person obtaining a copy of this software and associated documentation files (the "Software"), to deal in the Software without restriction, including without limitation the rights to use, copy, modify, merge, publish, distribute,

sublicense, and/or sell copies of the Software, and to permit persons to whom the Software is furnished to do so, subject to the following conditions:

The above copyright notice and this permission notice shall be included in all copies or substantial portions of the Software.

THE SOFTWARE IS PROVIDED "AS IS", WITHOUT WARRANTY OF ANY KIND, EXPRESS OR IMPLIED, INCLUDING BUT NOT LIMITED TO THE WARRANTIES OF MERCHANTABILITY, FITNESS FOR A PARTICULAR PURPOSE AND NONINFRINGEMENT. IN NO EVENT SHALL THE AUTHORS OR COPYRIGHT HOLDERS BE LIABLE FOR ANY CLAIM, DAMAGES OR OTHER LIABILITY, WHETHER IN AN ACTION OF CONTRACT, TORT OR OTHERWISE, ARISING FROM, OUT OF OR IN CONNECTION WITH THE SOFTWARE OR THE USE OR OTHER DEALINGS IN THE SOFTWARE.

**zlib License**

The zlib/libpng License Copyright (c) <year>  
<copyright holders>

This software is provided 'as-is', without any express or implied warranty. In no event will the authors be held liable for any damages arising from the use of this software.

Permission is granted to anyone to use this software for any purpose, including commercial applications, and to alter it and redistribute it freely, subject to the following restrictions:

1. The origin of this software must not be misrepresented; you must not claim that you wrote the original software. If you use this software in a product, an acknowledgment in the product documentation would be appreciated but is not required.
2. Altered source versions must be plainly marked as such, and must not be misrepresented as being the original software.
3. This notice may not be removed or altered from any source distribution.

**SGI Free Software B License Version 2.0.**

SGI FREE SOFTWARE LICENSE B (Version 2.0, Sept. 18, 2008)

Copyright (C) [dates of first publication] Silicon Graphics, Inc. All Rights Reserved. Permission is hereby granted, free of charge, to any person obtaining a copy of this software and associated

documentation files (the "Software"), to deal in the Software without restriction, including without limitation the rights to use, copy, modify, merge, publish, distribute, sublicense, and/or sell copies of the Software, and to permit persons to whom the Software is furnished to do so, subject to the following conditions: The above copyright notice including the dates of first publication and either this permission notice or a reference to <http://oss.sgi.com/projects/FreeB/> shall be included in all copies or substantial portions of the Software.

THE SOFTWARE IS PROVIDED "AS IS", WITHOUT WARRANTY OF ANY KIND, EXPRESS OR IMPLIED, INCLUDING BUT NOT LIMITED TO THE WARRANTIES OF MERCHANTABILITY, FITNESS FOR A PARTICULAR PURPOSE AND NONINFRINGEMENT. IN NO EVENT SHALL SILICON GRAPHICS, INC. BE LIABLE FOR ANY CLAIM, DAMAGES OR OTHER LIABILITY, WHETHER IN AN ACTION OF CONTRACT, TORT OR OTHERWISE, ARISING FROM, OUT OF OR IN CONNECTION WITH THE SOFTWARE OR THE USE OR OTHER DEALINGS IN THE SOFTWARE.

Except as contained in this notice, the name of Silicon Graphics, Inc. shall not be used in advertising or otherwise to promote the sale, use or other dealings in this Software without prior written authorization from Silicon Graphics, Inc.

**Informations associées**

- Écran du conducteur (p. 88)

**Menu Applications dans l'écran du conducteur**

Le menu Applications (menu App) de l'écran du conducteur offre un accès rapide aux fonctions communément utilisées pour certains applications.



L'illustration est générique.

Le menu Applications dans l'écran du conducteur peut être utilisé à la place de l'écran central et est commandé à l'aide du clavier droit du volant. Le menu App rend plus aisé de basculer entre les différentes applications ou fonctions dans les applications sans devoir quitter le volant de direction.

**Fonctions du menu Application**

Différentes applications donnent accès à différents types de fonction. Les applications suivant

- « tes et leurs fonctions peuvent être commandées depuis le menu Application :

App	Fonctions
Ordinateur de bord	Sélectionner un compteur journalier, modifier des réglages d'affichage dans l'écran du conducteur, etc.
Lecteur média	Sélectionner la source active du lecteur de médias.
Téléphone	Sélectionner un contact dans la liste d'appels.
Navigation	Guidage vers la destination, etc.

### Informations associées

- Écran du conducteur (p. 88)
- Vue d'ensemble de l'écran central (p. 115)
- Gestion du menu Applications dans l'écran du conducteur (p. 110)

## Gestion du menu Applications dans l'écran du conducteur

Le menu Applications (le menu app) de l'écran du conducteur est commandé à l'aide du clavier du côté droit du volant.

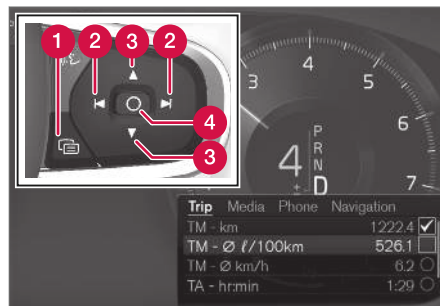

Menu Application et clavier du côté droit du volant.

- 1 Ouvrir/fermer
- 2 Gauche/droite
- 3 Haut/bas
- 4 Confirmation

## Ouverture et fermeture du menu d'application

- Effleurer ouvrir/fermer (1).
  - > Le menu d'application s'ouvre/se ferme.

### REMARQUE

Le menu d'application ne peut être ouvert pendant qu'il existe un message non reconnu dans le tableau de bord. Le message doit être confirmé pour pouvoir ouvrir le menu d'application.

Le menu d'application est désactivé automatiquement après une période d'activité ou après certaines sélections.

## Naviguer et effectuer des sélections dans le menu Application

1. Naviguer entre les applications en appuyant sur le côté gauche ou droit (2).
  - > Les fonctions de l'application précédente/suivante s'affichent au menu d'application.
2. Faire défiler les fonctions pour l'application sélectionnée en utilisant les flèches vers le haut ou le bas (3).
3. Confirmer ou exécuter une sélection pour la fonction en appuyant sur confirmer (4).
  - > La fonction est activée et pour certaines sélections, le menu d'application se ferme.



La prochaine fois que le menu d'application est ouvert, les fonctions de l'application est sélectionnée le plus récemment s'affichent automatiquement.

### Informations associées

- Menu Applications dans l'écran du conducteur (p. 109)
- Messages sur l'écran du conducteur (p. 111)

## Messages sur l'écran du conducteur

L'écran du conducteur affiche des messages dans certaines circonstances pour informer ou aider le conducteur.



Exemple de messages dans l'écran du conducteur<sup>4</sup>



Exemple de messages dans l'écran du conducteur<sup>5</sup>

Les messages à priorité élevée pour le conducteur sont affichés dans l'écran du conducteur.

Ces messages peuvent apparaître dans différentes parties de l'écran du conducteur en fonction de l'autre information déjà affichée. Le message disparaît de l'écran du conducteur après un bref laps de temps ou après qu'il a été reconnu ou qu'une action requise a été entreprise. Les messages qui doivent être sauvegardés sont placés dans l'application **État voiture**, qui peut être ouverte depuis la vue Applications de l'écran central.

Le message peut s'afficher avec des graphismes, des symboles ou des boutons pour par exemple accuser réception du message ou accepter une demande.

<sup>4</sup> Avec écran du conducteur de 8 po.

<sup>5</sup> Avec écran du conducteur de 12 po.

## « Messages d'entretien

Le tableau suivant énumère une sélection des importants messages de service et leur signification.

Message	Signification
<b>S'arrêter prudemment<sup>A</sup></b>	Arrêter le véhicule et couper le moteur. Risque sérieux de dégâts - s'adresser à un atelier <sup>B</sup> .
<b>Couper le moteur<sup>A</sup></b>	Arrêter le véhicule et couper le moteur. Sérieux risque de dégâts - s'adresser à un atelier <sup>B</sup> .
<b>Entretien urgent Se rendre à l'atelier<sup>A</sup></b>	Contactez un atelier <sup>B</sup> pour faire inspecter immédiatement le véhicule.
<b>Entretien nécessaire<sup>A</sup></b>	Contactez un atelier <sup>B</sup> pour faire inspecter le véhicule le plus tôt possible.
<b>Entretien régulier Rendez-vous pour entretien</b>	Échéance d'entretien - s'adresser à un atelier <sup>B</sup> . Affiché avant la prochaine date d'entretien.

Message	Signification
<b>Entretien régulier Grand temps pour entretien</b>	Échéance d'entretien - s'adresser à un atelier <sup>B</sup> . Affiché à la date du prochain entretien.
<b>Entretien régulier Délai entretien dépassé</b>	Échéance d'entretien - s'adresser à un atelier <sup>B</sup> . Affiché lorsque la date d'entretien est dépassée.
<b>Temporairement désactivé<sup>A</sup></b>	Une fonction a été temporairement désactivée et sera réactivée automatiquement pendant que vous conduisez, ou après le redémarrage du moteur.

<sup>A</sup> Partie de message affichée avec l'information sur l'emplacement du problème.

<sup>B</sup> Un atelier Volvo autorisé est recommandé.

### Informations associées

- Gestion des messages dans l'écran du conducteur (p. 112)
- Gestion des messages enregistrés depuis le tableau de bord (p. 113)
- Messages dans l'écran central (p. 149)

## Gestion des messages dans l'écran du conducteur

Les messages de l'écran du conducteur sont gérés à l'aide du clavier du côté droit du volant.



Exemples de messages dans l'écran du conducteur<sup>6</sup> et clavier du côté droit du volant.

<sup>6</sup> Avec écran du conducteur de 8 po.



Exemples de messages dans l'écran du conducteur<sup>7</sup> et clavier du côté droit du volant.

- ❶ Gauche/droite
- ❷ Confirmation

Certains messages de l'écran du conducteur comportent une ou plusieurs touches pour, par exemple, confirmer le message ou accepter une demande.

### Traitement des nouveaux messages

Pour les messages avec touches :

1. Naviguer entre les boutons en appuyant sur le côté gauche ou droit (1).
2. Confirmer votre sélection en appuyant sur Confirm (2).
  - > Le message disparaîtra de l'écran du conducteur.

Pour les messages sans touches :

- Fermer le message en appuyant sur Confirm (2) ou laisser le message disparaître après un bref laps de temps.
  - > Le message disparaîtra de l'écran du conducteur.

Les messages qui doivent être sauvegardés sont placés dans l'application **État voiture**, qui peut être ouverte depuis la vue Applications de l'écran central. Le message **Avis enreg. dans app. État voiture** s'affiche simultanément sur l'écran central.

### Informations associées

- Messages sur l'écran du conducteur (p. 111)
- Gestion des messages enregistrés depuis le tableau de bord (p. 113)
- Messages dans l'écran central (p. 149)

## Gestion des messages enregistrés depuis le tableau de bord

Les messages sauvegardés depuis le tableau de bord et l'affichage central sont gérés dans l'affichage central.

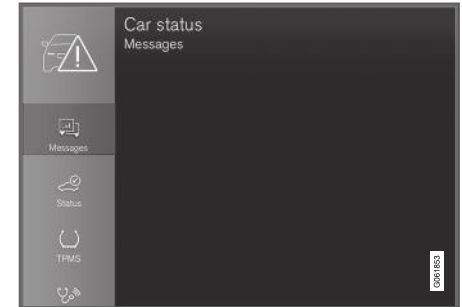

Les messages sauvegardés peuvent être consultés dans l'application **État voiture**.

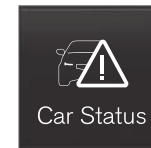

Car Status

Les messages affichés au tableau de bord qui doivent être sauvegardés sont enregistrés dans l'application **État voiture** de l'affichage central. Le message **Avis enreg. dans app. État voiture** s'affiche simultanément sur l'écran central.

<sup>7</sup> Avec écran du conducteur de 12 po.

### « **Lecture des messages sauvegardés.**

Pour lire immédiatement un message sauvegardé :

- Touchez brièvement la touche à droite du message **Avis enreg. dans app. État voiture** dans l'écran central.
  - > Le message sauvegardé s'affiche dans l'application **État voiture**.

Pour lire les messages sauvegardés ultérieurement :

1. Lancer l'application **État voiture** depuis la section application de l'écran principal.
  - > L'application s'ouvre dans le bas de la vue auxiliaire de la vue d'accueil.
2. Sélectionnez l'onglet **Messages** dans l'application.
  - > Une liste des messages sauvegardés s'affiche.
3. Effleurer un message pour le développer/réduire.
  - > Plus d'information au sujet du message s'affiche dans la liste et l'image à gauche de l'application affiche l'information au sujet du message sous forme graphique.

### **Gestion des messages sauvegardés**

Sous la forme développée, certains messages comportent deux boutons disponibles pour réserver

une intervention d'entretien ou pour lire le manuel de conduite et d'entretien.

Réservation d'entretien pour les messages sauvegardés :

- Avec le message en forme développée, effleurer **Demande de rendez-vous Appeler pour un rendez-vous**<sup>8</sup> pour une assistance de réservation.
  - > Avec **Demande de rendez-vous** : L'onglet **Rendez-vous** s'ouvre dans l'application et établit une demande de rendez-vous pour une intervention d'entretien/réparation.  
  
Avec **Appeler pour un rendez-vous** : L'application téléphonique s'ouvre et appelle un centre d'entretien pour convenir d'un rendez-vous en matière d'intervention ou de réparation.

Lecture du manuel de conduite et d'entretien pour les messages sauvegardés :

- Avec le message sous forme développée, effleurer **Manuel propriétaire** pour lire l'information concernée au sujet du message dans le manuel de conduite et d'entretien.
  - > Le manuel de conduite et d'entretien s'ouvre dans l'affichage central et informe au sujet du message.

Messages sauvegardés dans l'application sont supprimés automatiquement chaque fois que le moteur du véhicule démarre.

### **Informations associées**

- Messages sur l'écran du conducteur (p. 111)
- Gestion des messages dans l'écran du conducteur (p. 112)
- Messages dans l'écran central (p. 149)

<sup>8</sup> Selon le marché, l'identifiant Volvo et l'atelier sélectionné doivent également être enregistrés

## **Vue d'ensemble de l'écran central**

De nombreuses fonctions de la voiture sont commandées via l'écran central. L'écran central et ses options d'affichage sont présentés ici.

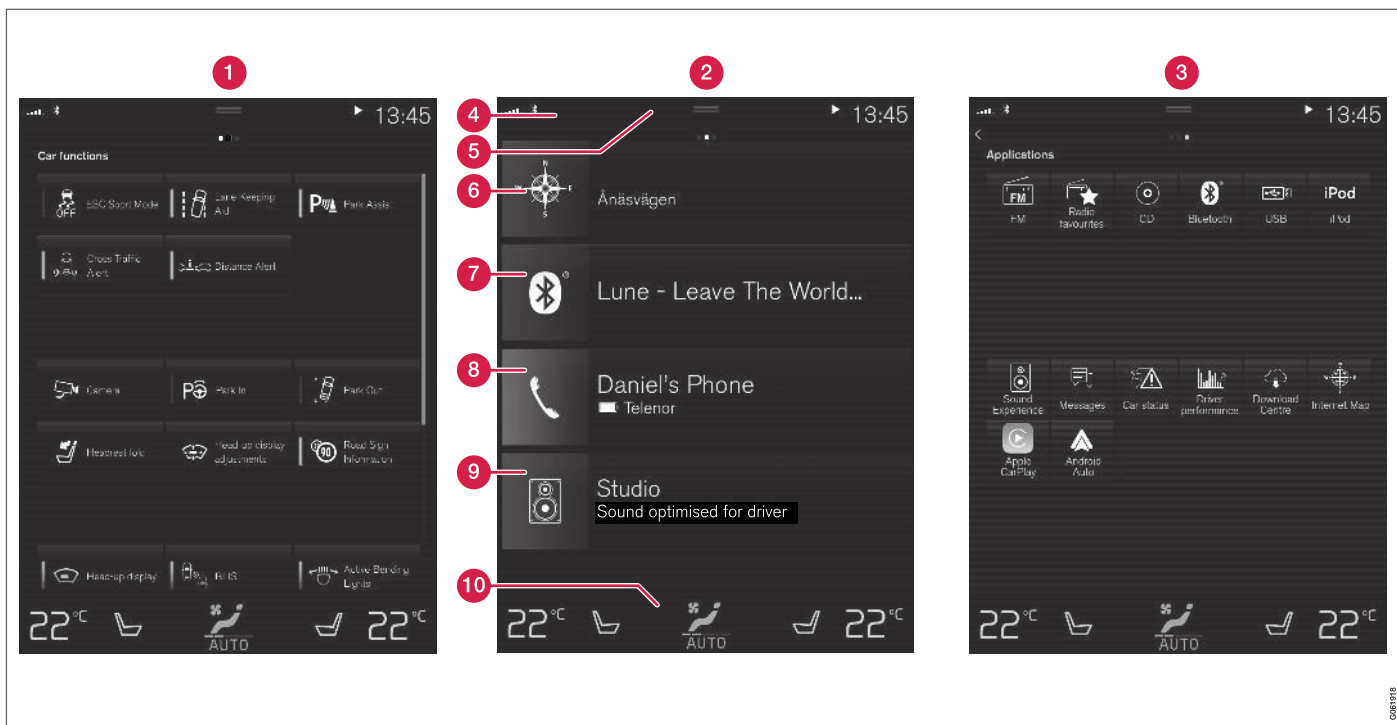

Trois vues de base de l'écran central. Balayer vers la gauche/la droite pour accéder respectivement à la vue Fonctions ou Applications<sup>9</sup>.

**1** Vue de fonction – fonctions du véhicule qui peuvent être activées ou désactivées au

moyen d'un effleurement. Certaines fonctions, appelées fonctions de déclenchement,

ouvrent des fenêtres avec des options de réglage. Un exemple est **Caméra**. Les réglage-

<sup>9</sup> Dans les véhicules avec conduite à droite, ces vues sont des images en miroir de celles illustrées ici.

ges d'affichage tête haute\* sont également effectués depuis la vue Fonctions, mais sont ajustés au moyen du clavier du côté droit du volant.

- 2 Vue Accueil – la première vue affichée lorsque l'écran est mis en marche.
- 3 La vue Applications affiche les applications téléchargées (applications tierces) ainsi que les applications des fonctions intégrées, telles que **Radio FM**. Effleurer une icône d'application pour ouvrir cette application.
- 4 Barre d'état – les activités actuelles du véhicule s'affichent dans le haut de l'écran. Les renseignements sur le réseau et la connexion sont affichés à gauche de la barre d'état. Les renseignements sur les médias, l'horloge et l'information au sujet des activités en arrière-plan sont affichés à droite.
- 5 Vue Générale - faire glisser l'onglet vers le bas pour accéder à la vue Générale. À partir d'ici, vous pouvez accéder à **Paramètres**, **Manuel prop.**, **Profil** et aux messages enregistrés dans le véhicule. Dans certains cas, il est également possible d'accéder à des réglage contextuels (par ex. **Réglages de Navigation**) et au manuel de conduite et d'entretien contextuel (par ex. **Manuel Navigation**) dans la vue Générale.
- 6 Navigation – vous conduit à la navigation cartographique avec par exemple Sensus

Navigation\*. Effleurer la sous-vue pour la développer.

- 7 Médias – les applications médias les plus récemment utilisées. Touchez brièvement la sous-vue pour la développer.
- 8 Téléphone – permet d'accéder aux fonctions liées au téléphone. Touchez brièvement la sous-vue pour la développer.
- 9 Sous-vue supplémentaire – les applications ou fonctions de véhicule utilisées le plus récemment qui ne sont pas associées avec les autres sous-vues. Touchez brièvement la sous-vue pour la développer.
- 10 Ligne de climatisation - information et interaction directe pour le réglage de la température et du chauffage de siège, par exemple\*. Effleurer le symbole au centre de la barre de climatisation pour ouvrir la vue Climatisation et les options supplémentaires de réglage.

#### Informations associées

- Gestion de l'écran central (p. 118)
- Navigation dans les vues de l'écran central (p. 121)
- Vue Fonctions dans l'écran central (p. 128)
- Applications (p. 478)
- Symboles figurant dans la barre d'état de l'écran central (p. 130)
- Autres paramètres dans la vue générale de l'affichage central (p. 140)

- Ouverture d'un réglage contextuel dans l'affichage central (p. 141)
- Manuel de conduite et d'entretien dans l'écran central (p. 19)
- Lecteur média (p. 499)
- Téléphone (p. 515)
- Commandes du système de climatisation (p. 225)
- Désactivation et réglage du volume sonore du système d'affichage central (p. 139)
- Modification de l'aspect de l'affichage central (p. 138)
- Changement de langue système (p. 140)
- Changement des unités de mesure du système (p. 139)
- Nettoyage de l'écran central (p. 640)
- Messages dans l'écran central (p. 149)

## Gestion de l'écran central

De nombreuses fonctions et caractéristiques du véhicule peuvent être commandées et réglées à partir de l'écran central. L'écran central est tactile. Il réagit aux effleurements et autres gestes.

### Utilisation de la fonctionnalité d'écran tactile dans l'écran central

L'écran tactile réagit différemment en fonction des effleurements, du toucher et des balayages sur l'écran. Il est possible par exemple de se déplacer entre des vues différentes, des mar-

ques, de faire défiler une liste et de déplacer des applications en effleurant l'écran de diverses manières.

Un rideau de lumière infrarouge juste au-dessus de la surface de l'écran active l'écran pour détecter si un doigt est directement devant l'écran. Cette technologie permet d'utiliser l'écran même en portant des gants.



Deux personnes peuvent interagir à l'écran simultanément, par exemple pour régler les paramè-

tres du système de climatisation des côtés conducteur et passager.



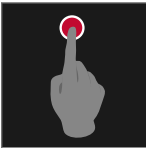

**!** **IMPORTANT**

Ne pas utiliser d'objets tranchants sur l'écran au risque de le rayer.

Le tableau suivant présente les diverses procédures d'utilisation de l'écran :

Procédure	Geste	Résultat
	Toucher brièvement.	Coche un objet, confirme une sélection ou active une fonction.
	Toucher rapidement à deux reprises.	Zooms sur un objet numérique tel qu'une carte.
	Appuyer sans relâcher.	Saisie d'un objet pour le déplacer S'utilise pour déplacer des applications ou des points sur une carte géographique. Appuyer sur l'écran sans relâcher le doigt et faire glisser l'objet pour le déposer à la position souhaitée.
	Toucher brièvement avec deux doigts.	Zooms extérieurs depuis un objet numérique, tels qu'une carte géographique.



Procédure	Geste	Résultat
	<p>Traîner le doigt tout en maintenant la pression sur l'écran</p>	<p>Déplacement entre les vues de l'écran ou défilement dans une liste, un texte ou une vue Maintenir enfoncé pour faire glisser des applications ou des points sur une carte géographique. Déplacement horizontal ou vertical par-dessus l'écran</p>
	<p>Faire glisser le doigt</p>	<p>Déplacement entre les vues de l'écran ou défilement dans une liste, un texte ou une vue Déplacement horizontal ou vertical par-dessus l'écran</p> <p>Noter que le fait de toucher la partie supérieure de l'écran peut provoquer l'ouverture de la vue Générale.</p>
	<p>Pincer avec les doigts et les resserrer</p>	<p>Effectue un zoom avant (agrandit la taille).</p>
	<p>Pincer avec les doigts et les écarter</p>	<p>Effectue un zoom arrière (restaure la taille originale).</p>

## « Retour à la vue Accueil à partir d'une autre vue

- Appuyer brièvement sur le bouton d'accueil au-dessous de l'écran central.
  - La dernière position de la vue Accueil s'affiche.
- Nouvelle pression brève
  - Toutes les sous-vues de la vue Accueil reviennent à leur mode par défaut.

### **REMARQUE**

En mode standard de la vue d'accueil, appuyer brièvement sur le bouton Accueil. Une animation décrivant l'accès aux différentes vues s'affiche à l'écran.

## Défilement dans les listes, les articles ou les vues

Un témoin de défilement s'affiche à l'écran lorsqu'il est possible de faire défiler vers le haut ou le bas dans la vue. Balayage vers le bas/le haut n'importe où dans la vue.

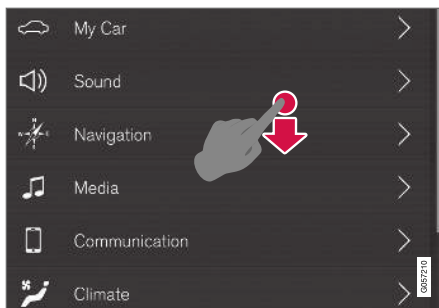

L'indicateur de défilement apparaît sur l'écran central lorsqu'il est possible de faire défiler la vue.

## Utilisation des commandes dans l'écran central



Commande de la température.

Les commandes numériques sont disponibles pour un grand nombre de fonctions du véhicule. Par exemple, pour régler la température :

- Faire glisser la commande vers la température souhaitée.
- effleurer + ou – pour augmenter ou diminuer la température par degrés, ou
- effleurer la température désirée sur la commande.

### Informations associées

- Activation et désactivation de l'écran central (p. 121)
- Déplacement des applications et des boutons dans l'affichage central (p. 130)
- Utilisation du clavier de l'écran central (p. 132)

## Activation et désactivation de l'écran central

L'écran central peut être mis en veille et réactivé à l'aide du bouton d'accueil sous l'écran.



Bouton d'accueil de l'écran central.

Le bouton d'accueil est utilisé, l'écran s'assombrit et la barre de climatisation reste visible. Toutes les fonctions connectées à l'écran continuent à fonctionner, comme la climatisation, l'audio, le guidage\* et les applications. Au besoin, profiter du moment où l'écran central est en veille pour le nettoyer. La fonction de mise en veille peut également être utilisée pour assombrir l'écran de manière à ce qu'il ne gêne pas pendant la conduite.

1. Appuyer longuement sur le bouton physique d'accueil au dessous de l'écran.
  - > L'écran devient foncé (la barre de climatisation reste visible). Toutes les fonctions connectées à l'écran continuent à fonctionner.
2. Pour réactiver l'écran, appuyer brièvement sur le bouton d'accueil.
  - > La vue qui était affichée avant la désactivation de l'écran réapparaît.

### **i** REMARQUE

L'écran ne peut être désactivé lorsqu'une invitation d'exécuter une action s'affiche à l'écran.

### **i** REMARQUE

L'affichage central est désactivé automatiquement lorsque le moteur du véhicule est arrêté et que la porte du conducteur est ouverte.

### Informations associées

- Nettoyage de l'écran central (p. 640)
- Modification de l'aspect de l'affichage central (p. 138)
- Vue d'ensemble de l'écran central (p. 115)

## Navigation dans les vues de l'écran central

Il existe cinq vues différentes de base dans l'écran central : vue Accueil, vue Générale, vue Climatisation, vue Application et vue Fonctions. L'écran est mis en marche automatiquement lorsque la porte du conducteur est ouverte.

### Vue Accueil

La vue Accueil est la vue qui s'affiche lorsque l'écran est mis en marche. Elle comprend quatre sous-vues : **Navigation**, **Média**, **Téléphone** et une sous-vue supplémentaire.

Une application ou fonction de la voiture sélectionnée depuis la vue Applications ou Fonctions est lancée dans la sous-vue respective de la vue Accueil. Ex. **Radio FM** démarre dans la vignette d'écran **Média**.

La vignette d'écran supplémentaire affiche la dernière application ou fonction de la voiture utilisée qui n'est associée à aucune des trois autres zones.

Les sous-vues affichent de brèves informations relatives aux applications respectives.





### **i** REMARQUE

Au démarrage du véhicule, les différents sous-menus de l'écran d'accueil affichent l'information concernant l'état actuel des applications.

### **i** REMARQUE

En mode standard de la vue d'accueil, appuyer brièvement sur le bouton Accueil. Une animation décrivant l'accès aux différentes vues s'affiche à l'écran.

### **i** REMARQUE

**Lorsque le véhicule se déplace :**

- Certaines fonctions (par exemple utilisant le clavier de l'affichage central) peuvent être désactivées.
- Certains textes (par exemple ceux générés par des applications) sont raccourcis sur trois rangées. Effleurer le bouton **Lecture** pour faire lire le message entier à haute voix.
- Le message est raccourci à une rangée. Effleurer le bouton **Lecture** pour faire lire le message entier à haute voix.

## Barre d'état

Les activités actuelles du véhicule s'affichent dans le haut de l'écran de la barre d'état. Les renseignements sur le réseau et la connexion sont affichés à gauche de la barre d'état. Les renseignements sur les médias, l'horloge et l'information au sujet des activités en arrière-plan sont affichés à droite.

## Vue Générale

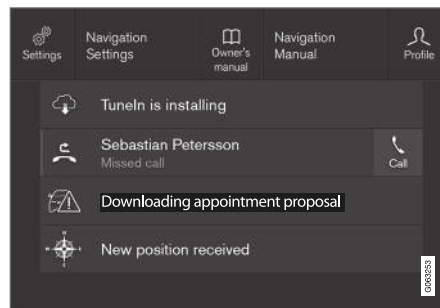

Vue Générale une fois développée.

Il existe un onglet dans le centre de la barre d'état du haut de l'écran. Ouvrir la vue Générale en effleurant l'onglet ou en tirant/balayant depuis le haut de l'écran vers le bas.

La vue Générale donne toujours accès à :

- Paramètres
- Manuel prop.
- Profil

- Messages enregistré du véhicule.

Dans certains cas, la vue Générale donne accès à :

- Paramétrage contextuel (par exemple **Réglages de Navigation**). Modifier les paramètres directement dans la vue Générale lorsqu'une application (par exemple la navigation) est utilisée.
- Manuel de conduite et d'entretien contextuel (par exemple **Manuel Navigation**). Accéder aux articles du manuel de conduite et d'entretien numérique en rapport avec le contenu affiché à l'écran, directement dans la vue Générale.

Pour quitter la vue Générale, effleurer l'écran à l'extérieur de la vue Générale, appuyer sur le bouton d'accueil ou effleurer l'écran dans le bas de la vue Générale et balayer vers le haut. La vue sous-jacente est alors visible et peut de nouveau être utilisée.

### **i** REMARQUE

La vue supérieure est indisponible au démarrage/à l'arrêt ou lorsqu'un message est affiché à l'écran. De manière similaire, elle est indisponible lorsque la vue de climatisation est affichée.

## Vue Climatisation

La barre de climatisation est toujours visible dans le bas de l'écran. Les réglages les plus courants de climatisation, tels que le réglage de la température et le chauffage de siège\* peuvent y être réalisés directement.



Effleurer le symbole au centre de la barre de climatisation pour ouvrir la vue Climatisation et accéder aux paramètres supplémentaires du système de climatisation.



Touchez brièvement le symbole pour refermer vue Climatisation et revenir à la vue précédente.

## Vue Applications



Vue Applications comportant les applications de la voiture.

Balayer l'écran de la droite vers la gauche<sup>10</sup> pour accéder à la vue Applications depuis la vue Accueil. Cette vue affiche les applications téléchargées (applications tierces) ainsi que les applications des fonctions intégrées, telles que **Radio FM**. Une brève information s'affiche directement dans la vue Applications pour certaines

applications, telles que les messages textuels non lus pour **Messages**.

Effleurer une application pour l'ouvrir. L'application s'ouvre alors dans la vignette d'écran à laquelle elle est associée, par ex. **Média**.

Selon le nombre des applications, il est possible de faire défiler la liste dans la vue Applications. Ceci s'obtient en balayant/tirant de bas en haut.

Pour retourner à la vue Accueil, balayer l'écran de gauche à droite<sup>10</sup> ou appuyer sur le bouton d'accueil.

<sup>10</sup> Applicable aux voitures à conduite à gauche. Pour les voitures à conduite à droite, faire défiler dans la direction opposée.



## « Vue Fonctions



Vue Fonctions avec les boutons de diverses fonctions de la voiture.

Balayer l'écran de gauche à droite<sup>10</sup> pour accéder à la vue Fonctions depuis la vue Accueil. Depuis la vue de fonction, vous pouvez activer ou désactiver diverses fonctions du véhicule telles que **BLIS\***, **Lane Keeping Aid\*** et **Aide au stationnement\***.

Il existe de nombreuses fonctions. Vous pouvez également défiler vers le bas à travers la vue. Ceci s'obtient en balayant/tirant de bas en haut.

Contrairement à la vue Applications, où l'effleurement d'une application a pour effet de l'ouvrir, dans la vue Fonctions, l'effleurement du bouton de fonction correspondant l'active ou la désactive. Certaines fonctions (fonctions de déclencheur) ouvrent leur propre fenêtre en cas d'effleurement.

Pour retourner à la vue Accueil, balayer l'écran de droite à gauche<sup>10</sup> ou appuyer sur le bouton d'accueil.

### Informations associées

- Manipulation des sous-vues de l'écran central (p. 125)
- Symboles figurant dans la barre d'état de l'écran central (p. 130)
- Autres paramètres dans la vue générale de l'affichage central (p. 140)
- Ouverture d'un réglage contextuel dans l'affichage central (p. 141)
- Manuel de conduite et d'entretien dans l'écran central (p. 19)
- Profils de conducteur (p. 144)
- Commandes du système de climatisation (p. 225)

- Applications (p. 478)
- Vue Fonctions dans l'écran central (p. 128)
- Vue d'ensemble de l'écran central (p. 115)

<sup>10</sup> Applicable aux voitures à conduite à gauche. Pour les voitures à conduite à droite, faire défiler dans la direction opposée.

## **Manipulation des sous-vues de l'écran central**

La vue Accueil se compose de quatre sous-vues : **Navigation**, **Média**, **Téléphone** et d'une

sous-vue supplémentaire. Ces vues peuvent être développées.

« Développement d'une sous-vue affichée en mode par défaut

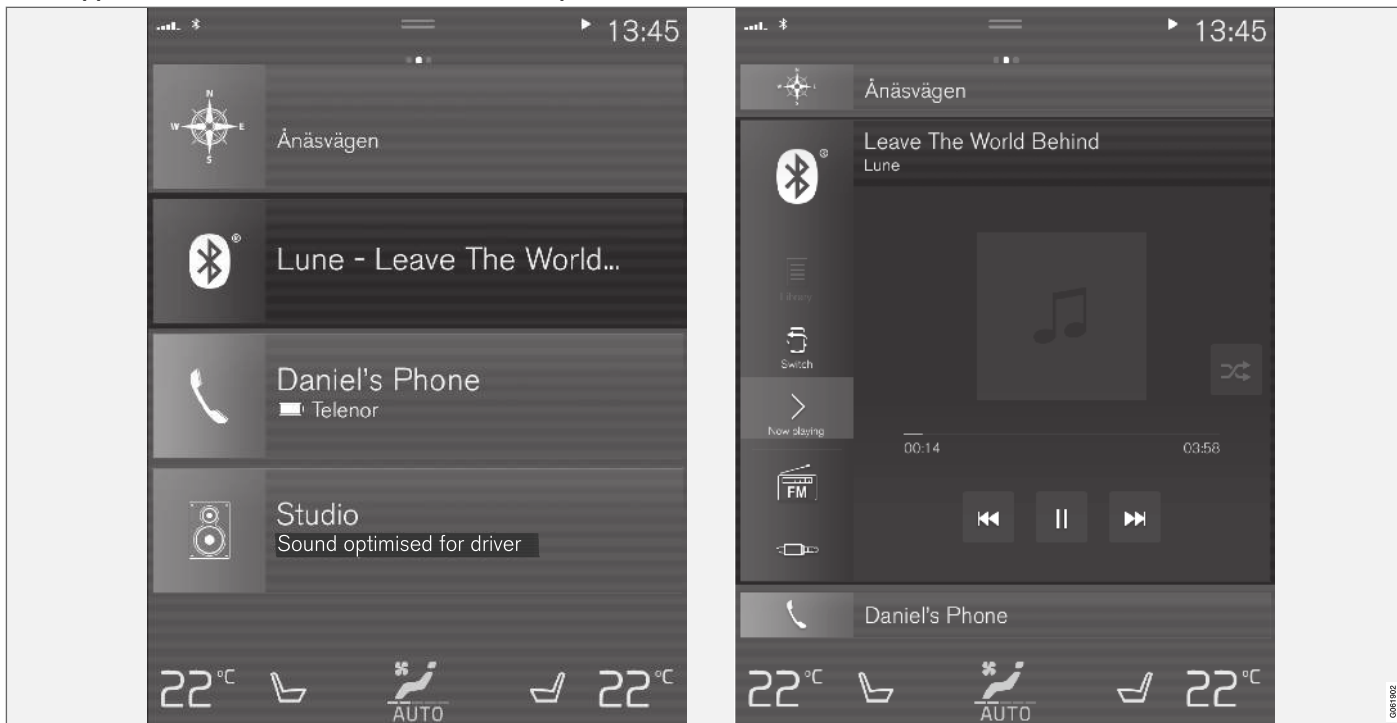

Mode par défaut et mode développé d'une sous-vue dans l'écran central



Développement d'une sous-vue :

- Pour les vignettes d'écran **Navigation**, **Média** et **Téléphone** : Effleurer l'écran n'importe où dans la sous-vue. Lorsqu'une vignette d'écran est développée, la vignette supplémentaire de la vue Accueil est temporairement dissimulée. Les deux autres vignettes d'écran sont minimisées et n'affichent que certaines informations. En effleurant la vignette d'écran supplémentaire, les trois autres vignettes d'écran sont minimisées et seules certaines informations s'affichent. Une vue développée donne accès aux fonctions de base des applications respectives.

Fermeture d'une sous-vue développée :

- La sous-vue est fermée de trois manières différentes :
  - Effleurer la partie supérieure de la sous-vue développée.
  - Effleurer une vignette d'écran (cette vignette est ensuite ouverte en mode développé).
  - Appuyer brièvement sur le bouton physique d'accueil au-dessous de l'écran central.

### Ouverture ou fermeture d'une sous-vue en mode plein écran

La vignette d'écran supplémentaire<sup>11</sup> et la vignette d'écran de **Navigation** peut être ouvertes en mode plein écran, avec encore davantage d'informations et d'options de paramétrage.

Lorsqu'une sous-vue est ouverte en mode plein écran, aucune information des autres sous-vues ne s'affiche.



En mode développé, ouvrir l'application en mode plein écran en effleurant le symbole.



Pour retourner au mode développé, effleurer le symbole ou appuyer sur le bouton d'accueil sous l'écran.



Bouton d'accueil de l'écran central.

Vous pouvez toujours appuyer sur le bouton d'accueil pour retourner à la vue Accueil. Pour retourner à la vue standard de la vue Accueil depuis le mode plein écran – appuyer deux fois sur le bouton d'accueil.

### Informations associées

- Gestion de l'écran central (p. 118)
- Activation et désactivation de l'écran central (p. 121)
- Navigation dans les vues de l'écran central (p. 121)

<sup>11</sup> Ne s'applique pas à toutes les applications ou fonctions de la voiture ouvertes via la vignette d'écran supplémentaire.

## Vue Fonctions dans l'écran central

La vue Fonctions qui est l'une des vues prépondérantes de l'écran central, comporte toutes les touches de fonctions du véhicule. Depuis la vue

Accueil, naviguer vers la vue Fonctions en balayant de gauche à droite par-dessus l'écran<sup>12</sup>.

## Différents types de touches

Il existe trois types différents de boutons pour les fonctions de véhicule. Voir ici :

Type de touche	Fonctions	Fonction du véhicule concernée
Touches de fonction	Disposent des modes On/Off (activation/désactivation) Lorsqu'une fonction est active, une diode indicatrice s'éclaire à gauche de l'icône du bouton. Appuyez sur la touche pour activer ou désactiver la fonction.	La plupart des boutons dans la vue Fonctions sont des boutons de fonction.
Boutons de déclencheur	Ne disposent pas des modes On/Off (activation/désactivation) Une pression sur le bouton de déclencheur ouvre une fenêtre pour la fonction. Ceci peut être par exemple une fenêtre pour changement de position de siège.	<ul style="list-style-type: none"> <li>● <b>Caméra</b></li> <li>● <b>Repli de l'appuie-tête</b></li> <li>● <b>Aff. tête haute réglages</b></li> </ul>
Touches de stationnement	Disposent des modes On/Off et faisceau radar. Similaire aux touches de fonction, mais possède un mode supplémentaire pour le balayage en stationnement.	<ul style="list-style-type: none"> <li>● <b>Entrée de stationnement</b></li> <li>● <b>Sortie de stationnement</b></li> </ul>

<sup>12</sup> Applicable aux voitures à conduite à gauche. Pour les voitures à conduite à droite, faire défiler dans la direction opposée.

## Modes des touches



Lorsqu'une diode indicatrice de bouton de fonction ou de stationnement est verte, la fonction est activée (en position de marche). Pour certaines fonctions, un texte supplémentaire explique la fonction lorsque la fonction est activée initialement. Le texte s'affiche pendant quelques secondes puis le bouton est affiché avec la diode éclairée.

Pour **Lane Keeping Aid**, par exemple, le texte **Fonctionne uniquement à certaines vitesses** s'affiche lorsque le bouton est pressé.

Appuyez brièvement une fois sur le bouton pour activer ou désactiver la fonction.

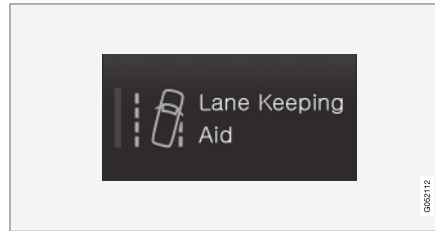

La fonction est désactivée lorsque la diode indicatrice est éteinte.

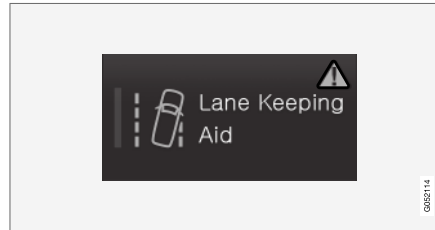

Un triangle d'avertissement dans la section du côté droit du bouton indique que quelque chose fonctionne mal.

### Informations associées

- Gestion de l'écran central (p. 118)
- Navigation dans les vues de l'écran central (p. 121)

## Déplacement des applications et des boutons dans l'affichage central

Les applications et les boutons des fonctions du véhicule peuvent être déplacé(e)s et organisé(e)s dans les vues d'application et de fonction.

1. Balayer de droite à gauche<sup>13</sup> pour accéder à la vue d'application ou balayer de gauche à droite<sup>13</sup> pour accéder à la vue de fonction.
2. Maintenir enfoncé une application ou un bouton.
  - > L'application ou le bouton change de taille et devient légèrement transparent(e). Elle peut être déplacée.
3. Faire glisser l'application ou le bouton à une position disponible dans la vue.

Un maximum de 48 rangées peuvent être utilisées pour placer des applications ou des boutons. Pour déplacer une application ou un bouton à l'extérieur de la vue visible, faire glisser dans le bas de la vue. De nouvelles rangées sont ajoutées et l'application ou le bouton peut être placé(e) dans l'une d'elles.

Les applications ou les boutons placés(e)s sous l'affichage normal de la vue ne sont pas visibles à l'écran.

Balayer l'écran pour défiler vers le haut ou le bas dans la vue afin d'afficher l'information hors de la vue.

### REMARQUE

Dissimuler les applications rarement ou jamais utilisés en les déplaçant vers le bas, hors de vue. Ceci facilite la recherche des applications utilisées plus fréquemment.

### REMARQUE

Les applications et les boutons de fonction du véhicule ne peuvent être situés à des emplacements déjà utilisés.







### Informations associées

- Vue Fonctions dans l'écran central (p. 128)
- Applications (p. 478)
- Gestion de l'écran central (p. 118)

## Symboles figurant dans la barre d'état de l'écran central



Aperçu des symboles pouvant être affichés dans la barre d'état de l'écran central.

La barre d'état indique les activités en cours du véhicule et, dans certains cas, également leur état. En raison de l'espace limité dans la barre d'état, les symboles ne sont pas tous affichés en permanence.

Symbole	Signification
	Connecté à l'Internet.
	Itinérance activée.
	Puissance du signal du réseau du téléphone cellulaire.
	Périphérique Bluetooth connecté.
	Bluetooth activé mais aucun périphérique connecté.
	Information envoyée vers et depuis le GPS.
	Connecté au réseau Wi-Fi.

<sup>13</sup> Applicable aux voitures à conduite à gauche. Pour les voitures à conduite à droite, faire défiler dans la direction opposée.

Symbole	Signification
	Itinérance activée (point d'accès Wi-Fi). Ceci signifie que le véhicule partage une connexion Internet disponible.
	Modem du véhicule activé.
	Partage USB actif.
	Action en cours.
	Temporisation de pré-conditionnement active. <sup>A</sup>
	Source audio en cours de lecture.
	Source audio temporairement interrompue.
	Appel téléphonique en cours.
	Source audio mise en sourdine.
	Bulletins d'information de la station de radio actuelle. <sup>B</sup>

Symbole	Signification
	Informations de circulation captées. <sup>B</sup>
	Horloge.

<sup>A</sup> Modèles hybrides uniquement.

<sup>B</sup> Non disponible sur tous les marchés.

### Informations associées

- Navigation dans les vues de l'écran central (p. 121)
- Messages dans l'écran central (p. 149)
- Véhicule connecté à l'Internet\* (p. 525)
- Connexion d'un dispositif via la prise USB (p. 506)
- Téléphone (p. 515)
- Date et heure (p. 98)

## Utilisation du clavier de l'écran central

Vous pouvez utiliser le clavier de l'affichage central pour saisir des caractères ou pour passer en mode d'écriture manuscrite afin « d'écrire » des lettres et des caractères sur l'écran.

Le clavier peut être utilisé pour saisir des caractères (des lettres, des chiffres, des symboles, etc.) pour par exemple envoyer des messages textuels depuis le véhicule, saisir des mots de passe ou rechercher une information dans le manuel de conduite et d'entretien numérique.

Le clavier s'affiche uniquement lorsqu'il est possible de saisir du texte à l'écran.

### **i** REMARQUE

Le clavier ne peut être utilisé pendant le déplacement du véhicule.

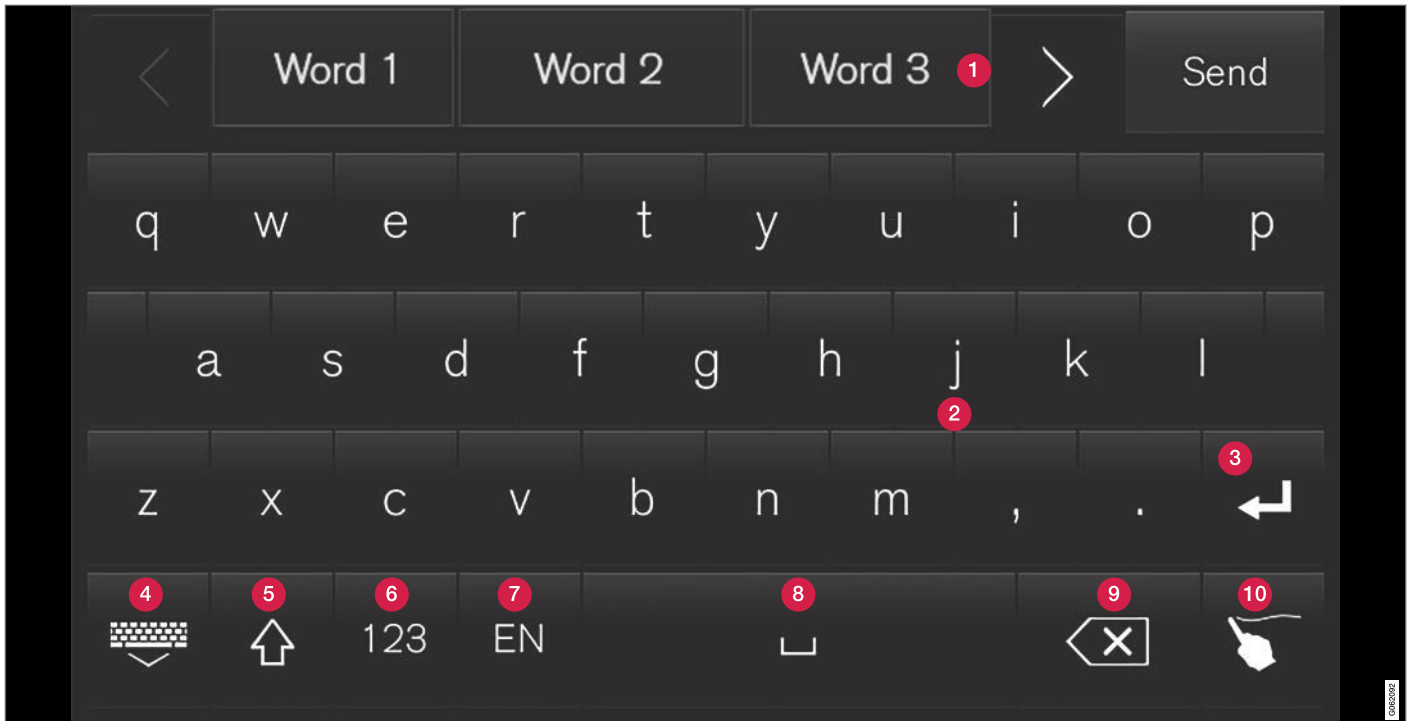

L'illustration montre un aperçu de certains des boutons qui peuvent être affichés au clavier. L'aspect peut varier en fonction des paramètres de langue et du contexte dans lequel le clavier est utilisé.

- « 1 Suggestions de rangée pour les mots ou les caractères<sup>14</sup> Les mots suggérés changent au fur et à mesure de la saisie de nouvelles lettres. Faire défiler la liste des mots suggérés en effleurant les flèches du côté droit ou gauche. Effleurer une suggestion pour la sélectionner. Veuillez remarquer que cette fonction n'est pas disponible dans toutes les langues. En cas d'indisponibilité, cette rangée ne s'affiche pas au clavier.
- 2 Les caractères disponibles sont adaptés à la langue sélectionnée pour le clavier (voir le numéro 7 plus loin). Effleurer un caractère pour le saisir.
- 3 Différents boutons s'affichent ici en fonction du contexte dans lequel le clavier est utilisé, par exemple @ pour saisir une adresse de courriel ou la touche de retour pour **commencer une nouvelle ligne**.
- 4 Ce bouton dissimule le clavier. Dans le cas d'une impossibilité, le bouton ne s'affiche pas.
- 5 Utilisé pour saisir des lettres majuscules. Effleurer une fois pour saisir une lettre majuscule puis poursuivre avec les lettres minuscules. Effleurer deux fois pour bloquer les lettres majuscules (tout le texte est alors saisi en majuscules). Effleurer de nouveau le clavier pour retourner aux minuscules. Dans ce mode, la première lettre après une

période, un point d'exclamation ou un point d'interrogation est saisi automatiquement en majuscule. La première lettre saisie dans les champs textuels est également en majuscule. Dans les champs textuels destinés aux noms ou aux adresses, chaque mot commence automatiquement par une lettre majuscule. Dans les champs textuels destinés aux mots de passe, aux adresses de site Internet ou aux adresses de courriel, toutes les lettres sont automatiquement en minuscule sauf si les majuscules sont sélectionnées.

- 6 Utilisé pour saisir les chiffres. Le clavier des chiffres (2) s'affiche ensuite. Effleurer ABC, qui est tapissé 123 en mode numérique, pour retourner au clavier avec les lettres, ou #\~ pour afficher le clavier avec les caractères spéciaux.
- 7 Utilisé pour modifier la langue du clavier, par exemple EN. Les caractères disponibles et les suggestions de mot (1) varient avec la langue sélectionnée. Pour basculer entre les langues du clavier, les langues doivent d'abord être ajoutées sous Paramètres.
- 8 Barre d'espace.

- 9 Supprimer. Effleurer pour supprimer un caractère à la fois. Maintenir enfoncé pour supprimer rapidement plusieurs caractères.
- 10 Utilisé pour modifier le mode d'écriture manuscrite.

Saisir le bouton de confirmation sur le clavier (non illustré) une fois pour confirmer le texte qui a été saisi. L'aspect de bouton diffère en fonction du contexte.

### Variantes de lettres ou de caractères

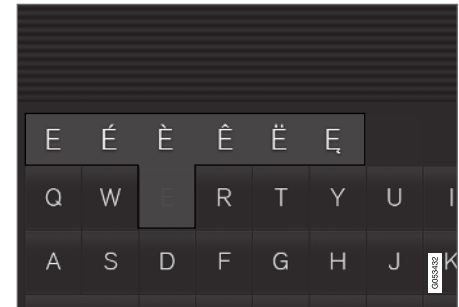

Les variantes de lettre ou de caractère, par exemple é ou è, peuvent être saisies en maintenant enfoncé(e) la lettre ou le caractère. Une boîte contenant les variantes possibles de la lettre du caractère s'affiche. Effleurer la variante désirée. Si aucune variante n'est sélectionnée, la lettre/le caractère d'origine est saisi.

<sup>14</sup> Pour les langues asiatiques



**Informations associées**

- Changement de l'angle du clavier dans l'affichage central (p. 136)
- Saisie des caractères, des lettres et des mots à la main dans l'affichage central (p. 136)
- Gestion de l'écran central (p. 118)
- Gestion des messages textuels (p. 521)

## Changement de l'angle du clavier dans l'affichage central

Pour basculer entre les langues du clavier, les langues doivent d'abord être ajoutées sur **Paramètres**.

### Ajout ou suppression de langues dans les paramètres

Le clavier est configuré automatiquement à la même langue que la langue système. La langue du clavier peut être modifiée manuellement sans affecter la langue système.

1. Effleurer **Paramètres** dans la vue supérieure.
2. Toucher **Système → Langues et unités du système → Dispositions du clavier**.
3. Sélectionner une ou plusieurs langues dans la liste.
  - > Il est à présent possible de basculer entre les langues sélectionnées en utilisant le clavier.

Si aucune langue n'a été sélectionnée sous **Paramètres**, le clavier reste dans la même langue que la langue système du véhicule.

## Basculement entre les langues du clavier



Si plus d'une langue ont été sélectionnées dans **Paramètres**, le bouton du clavier peut être utilisé pour commuter entre différentes langues.

Pour commuter entre les langues du clavier de la liste :

1. maintenir enfoncé le bouton.
  - > Une liste s'affiche.
2. Sélectionner la langue désirée. Si plus de quatre langues ont été sélectionnées sous **Paramètres**, vous pouvez faire défiler la liste affichée au clavier.
  - > Le clavier et les suggestions de mot sont adaptés à la langue sélectionnée.

Pour modifier la langue du clavier sans affichage de la liste :

- Effleurer la touche.
  - > La disposition du clavier change pour la langue suivante dans la liste sans affichage de la liste.

### Informations associées

- Changement de langue système (p. 140)
- Utilisation du clavier de l'écran central (p. 132)

## Saisie des caractères, des lettres et des mots à la main dans l'affichage central

Les caractères, les lettres et les mots peuvent être saisis dans l'affichage central en les écrivant à la main sur l'écran tactile.



Effleurer le bouton du clavier de l'affichage central pour passer du clavier au mode écriture manuscrite.

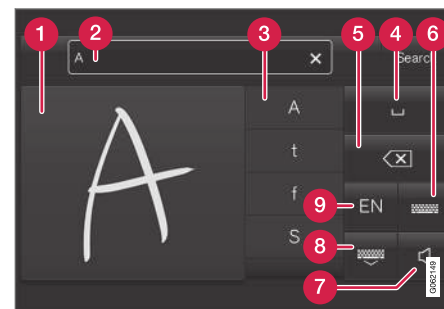

- 1 Espace pour la saisie des caractères/lettres/mots/parties de mots.
- 2 Le champ textuel affiche les caractères ou mots<sup>15</sup> suggérés lorsqu'ils sont écrits à l'écran (1).

- 3 Suggestions de caractères/lettres/mots/ parties de mots. Vous pouvez faire défiler la liste.
- 4 Barre d'espace. Des espaces vides peuvent être créés en écrivant un tiret (–) dans le champ des lettres d'écriture manuscrite (1). Voir plus loin les espaces blancs d'écriture dans les champs de texte libres.
- 5 Supprimer. Effleurer une fois pour effacer un caractère/une lettre à la fois. Attendre un moment avant d'effleurer à nouveau pour effacer le caractère, la lettre, suivant(e), etc.
- 6 Retourner à la disposition de clavier standard.
- 7 Activer/désactiver les sons de saisie à l'écran.
- 8 Dissimuler le clavier. Dans le cas d'une impossibilité, le bouton ne s'affiche pas.
- 9 Modifier la langue de saisie du texte.

### Écriture manuscrite des caractères/lettres/mots

1. Écrire un caractère, une lettre, un mot ou des parties de mot dans le champ d'écriture manuscrite des lettres (1). Écrire le mot ou une partie du mot verticalement ou horizontalement.
  - > Des suggestions de caractères, de lettres ou de mots s'affichent (3). Ce qui est le plus probable s'affiche en tête de la liste.

#### ! IMPORTANT

Ne pas utiliser d'objets tranchants sur l'écran au risque de le rayer.

2. Le caractère/la lettre/le mot peut être saisi(e) automatiquement après une courte pause en l'absence d'autre action.
  - > Le caractère/la lettre/le mot du haut de la liste est utilisé(e). Effleurer un des autres caractères/lettres/mots de la liste pour l'utiliser.

### Effacement/modification des caractères/lettres écrit(e)s manuellement

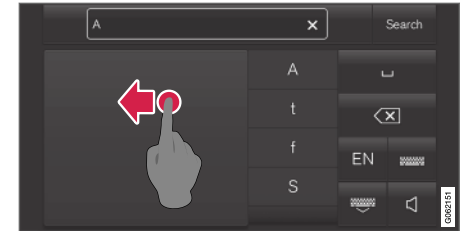

Effacer le texte du champ textuel (2) en balayant par-dessus le champ d'écriture manuscrite (1).

- Les caractères/lettres peuvent être effacés ou modifiés de plusieurs manières :
  - Saisir la lettre ou le mot désiré(e) dans la liste (3).
  - Effleurer le bouton de suppression (5) pour effacer la lettre et recommencer.
  - Balayer horizontalement de droite à gauche<sup>16</sup> par-dessus le champ d'écriture manuscrite (1). Effacer plusieurs lettres à la fois en balayant la zone plusieurs fois.
  - Effleurer la case X du champ textuel (2) pour effacer tout le texte écrit.

<sup>15</sup> Certaines langues uniquement.

<sup>16</sup> Pour les claviers de langue arabe, balayer dans l'autre sens. Le balayage de droite à gauche crée un espace vide.

#### « Nouvelles lignes des champs de texte libres en mode d'écriture manuscrite

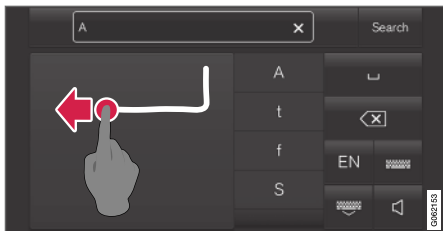

Créer une nouvelle ligne en dessinant au-dessus des caractères dans le champ d'écriture manuscrite, comme illustré<sup>17</sup>.

#### Création d'espaces vides dans les champs de texte libres



Créer un espace vide en traçant une ligne de gauche à droite<sup>18</sup>.

#### Informations associées

- Utilisation du clavier de l'écran central (p. 132)

#### Modification de l'aspect de l'affichage central

L'aspect de l'affichage central peut être modifié en sélectionnant un autre thème.

1. Appuyer sur **Paramètres** en vue du dessus.
2. Toucher **My Car** → **Écran du conducteur** → **Afficher les thèmes**.
3. Sélectionner un thème, par exemple **Minimalistic** ou **Chrome Rings**.

Outre ces thèmes, vous pouvez également choisir entre **Normal** et **Clair**. Dans **Normal**, l'arrière-plan de l'écran est foncé et le texte est clair. Cette option est le réglage par défaut pour tous les thèmes. Si la version brillante est sélectionnée, l'arrière-plan est clair et le texte est foncé. Cette fonction peut par exemple, rendre l'écran plus facile à consulter en cas de lumière extérieure brillante.

Ces alternatives sont toujours disponibles pour la sélection et ne sont pas affectées par l'éclairage ambiant.

<sup>17</sup> Pour les claviers en langue arabe, dessiner le même caractère mais sous forme d'image en miroir.

<sup>18</sup> Pour les claviers en langue arabe, tracer une ligne de droite à gauche.

### Informations associées

- Autres paramètres dans la vue générale de l'affichage central (p. 140)
- Activation et désactivation de l'écran central (p. 121)
- Nettoyage de l'écran central (p. 640)

### Désactivation et réglage du volume sonore du système d'affichage central

Le volume sonore du système d'affichage central peut être réglé ou désactivé complètement.

1. Appuyer sur **Paramètres** en vue du dessus sur l'écran central.
2. Appuyer sur **Son → Volumes du système**.
3. Tirer sur la commande sous **Sons au toucher** pour régler le volume ou désactiver les sonneries d'effleurement de l'écran. Tirer la commande au niveau sonore désiré.

### Informations associées

- Vue d'ensemble de l'écran central (p. 115)
- Autres paramètres dans la vue générale de l'affichage central (p. 140)
- Réglages du son (p. 476)

### Changement des unités de mesure du système

Les paramètres d'unités sont configurés dans le menu **Paramètres** de l'écran central.

1. Effleurer **Paramètres** dans la vue Générale de l'écran central.
2. Passer à **Système → Langues et unités du système → Unités de mesure**.
3. Sélectionner une unité standard :
  - **Métr.** - kilomètres, litres et degrés Celsius.
  - **Impér.** - miles, gallons et degrés Celsius.
  - **É.-U.** - miles, gallons et degrés Fahrenheit.

> Les unités de l'écran du conducteur, de l'écran central et de l'affichage tête haute sont modifiées.

### Informations associées

- Vue d'ensemble de l'écran central (p. 115)
- Autres paramètres dans la vue générale de l'affichage central (p. 140)
- Changement de langue système (p. 140)

## Changement de langue système

Les paramètres de langue sont configurés dans le menu **Paramètres** de l'écran central.

### **i** REMARQUE

Lors du changement de langue dans l'écran central, il se peut que certaines des informations du propriétaire fournies ne soient pas conformes aux lois et réglementations nationales ou locales. Ne réglez pas une langue difficile à comprendre car cela pourrait vous gêner pour naviguer dans la structure des écrans.

1. Effleurer **Paramètres** dans la vue Générale de l'écran central.
2. Passer à **Système** → **Langues et unités du système**.
3. Sélectionner **Langue du système**. Un symbole de commande vocale indique que la langue peut être utilisée pour les commandes vocales.
  - > Les langues de l'écran du conducteur, de l'écran central et de l'affichage tête haute sont modifiées.

### Informations associées

- Vue d'ensemble de l'écran central (p. 115)
- Autres paramètres dans la vue générale de l'affichage central (p. 140)

- Changement des unités de mesure du système (p. 139)

## Autres paramètres dans la vue générale de l'affichage central

Vous pouvez modifier les paramètres et les informations pour plusieurs fonctions du véhicule via l'affichage central.

1. Ouvrir la vue générale en effleurant l'onglet du haut ou en glissant/déplaçant du haut vers le bas sur l'écran.
2. Effleurer **Paramètres** pour ouvrir le menu des réglages.

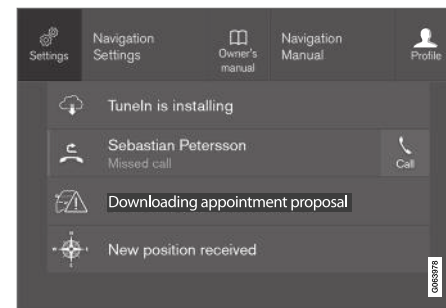

Vue supérieure avec bouton **Paramètres**.

3. Effleurer l'une des catégories et les sous-catégories pour naviguer vers le réglage désiré.

4. Modifier le(s) paramètre(s). Différents types de réglages peuvent être modifiés de différents façons.
  - > Les modifications sont enregistrées immédiatement.

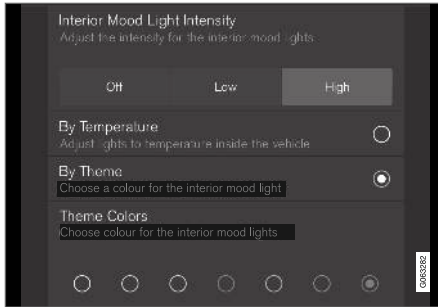

Une sous-catégorie du menu Paramètres avec différents réglages possibles possède un bouton de sélection multiple et des boutons radio.

### Informations associées

- Vue d'ensemble de l'écran central (p. 115)
- Réinitialisation des paramètres d'affichage central (p. 142)
- Tableau des réglages de l'affichage central (p. 143)

## Ouverture d'un réglage contextuel dans l'affichage central

La plupart des paramètres des applications de base du véhicule peuvent être modifiés directement dans la vue supérieure de l'affichage central via des paramètres contextuels.

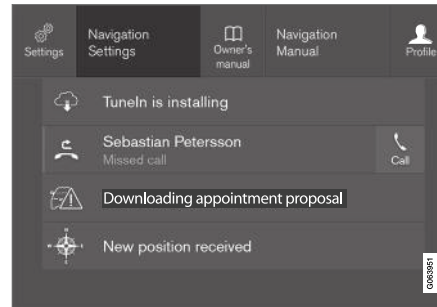

Vue générale avec le bouton de réglages contextuels.

Le paramètre contextuel est un raccourci qui permet d'accéder à un paramètre spécifique relatif à la fonction active affichée à l'écran. Les applications de votre véhicule qui ont été installées en usine, par exemple **Radio FM** et **USB**, font partie de Sensus et sont utilisées pour commander les fonctions intégrées du véhicule. Les paramètres de ces applications peuvent être modifiés directement via le paramètre contextuel dans la vue générale.

Lorsqu'un paramètre contextuel est disponible :

1. Faire glisser la vue générale vers le bas lorsqu'une application est en mode développé, par exemple **Navigation**.
2. Appuyer sur **Réglages de Navigation**.
  - > Une page de paramètres de navigation s'ouvre.
3. Modifier les paramètres désirés et confirmer l'opération.

Effleurer **Fermer** ou appuyer sur le bouton Home (accueil) sous l'affichage central pour fermer la vue des paramètres.

La plupart des applications de base du véhicule possèdent une option de paramétrage contextuel, mais pas toutes.

### Applications tierces

Les applications tierces sont des applications qui ne sont pas installées dans le véhicule en usine mais peuvent être téléchargées par exemple **Volvo ID**. Les paramètres de ces applications sont modifiés dans les applications elles-mêmes et non dans la vue supérieure.

### Informations associées

- Autres paramètres dans la vue générale de l'affichage central (p. 140)
- Vue d'ensemble de l'écran central (p. 115)
- Réinitialisation des paramètres d'affichage central (p. 142)
- Télécharger les applications. (p. 479)

## Réinitialisation des données d'utilisateur lorsque le véhicule change de propriétaire

Si le véhicule change de propriétaire, toutes les données utilisateurs et tous les paramètres systèmes doivent être réinitialisés aux valeurs d'usine par défaut.

Les réglages du véhicule peuvent être réinitialisés à différents niveaux. Restaurer toutes les données utilisateur et tous les réglages système aux valeurs d'origine lors d'un changement de propriétaire. Il est également important de modifier le propriétaire du service Volvo On Call.

### Informations associées

- Réinitialisation des paramètres d'affichage central (p. 142)
- Réinitialisation des paramètres de profil du conducteur (p. 148)

## Réinitialisation des paramètres d'affichage central

Tous les réglages du menu des paramètres de l'affichage central peuvent être réinitialisés aux valeurs par défaut.

### Deux types de réinitialisation

Différents types d'opération de réinitialisation des paramètres figurent dans la vue Paramètres :

- **Rétablissement des paramètres d'usine** - efface toutes les données et fichiers et réinitialise tous les paramètres.
- **Réinitialiser paramètres personnels** - efface les données personnelles et réinitialise les paramètres personnels aux valeurs par défaut d'usine.

### Restaurer les paramètres

Suivre les consignes pour réinitialiser les paramètres.

#### REMARQUE

**Rétablissement des paramètres d'usine** est uniquement possible lorsque le véhicule est à l'arrêt.

1. Effleurer **Paramètres** dans la vue Générale de l'écran central.
2. Passer à **Système** → **Rétablissement des paramètres d'usine**.

3. Sélectionner le type de restauration requis.
  - > Une fenêtre contextuelle s'affiche.
4. Appuyer sur **OK** pour confirmer l'opération de restauration.

Pour l'option **Réinitialiser paramètres personnels**, l'opération de restauration est confirmée en appuyant sur **Réinitialiser pour le profil actif** ou **Réinitialiser pour tous les profils**.

- > Les paramètres sélectionnés sont restaurés.

### Informations associées

- Vue d'ensemble de l'écran central (p. 115)
- Autres paramètres dans la vue générale de l'affichage central (p. 140)
- Tableau des réglages de l'affichage central (p. 143)



## Tableau des réglages de l'affichage central

Le menu des réglages de l'affichage central possède des catégories principales et des sous-catégories qui contiennent des réglages et l'information pour de nombreuses caractéristiques et options du véhicule.

Il existe sept catégories principales : **My Car**, **Son**, **Navigation**, **Média**, **Communication**, **Climatisation** et **Système**.

Chaque catégorie, en retour, contient des sous-catégories et des réglages possibles. Le tableau qui suit montre le premier niveau des sous-catégories. Les réglages possibles d'une fonction d'une zone sont décrits plus en détail dans leurs sections respectives du manuel de conduite et d'entretien.

Certains réglages sont personnels, ce qui signifie qu'ils peuvent être sauvegardés sur **Profils de conducteur**. D'autres réglages sont génériques, ce qui signifie qu'ils ne peuvent être liés à un profil du conducteur.

### My Car

Sous-catégories
Écrans
IntelliSafe
Préférences de conduite/Mode de conduite individuel*

Sous-catégories
Lumières et éclairage
Rétroviseurs et commodité
Verrouillage
Frein de stationnement et suspension
Essuie-glace

### Son

Sous-catégories
Tonalité
Équilibrage
Volumes du système

### Navigation

Sous-catégories
Carte
Trajet et guidage
Circulation

### Médias

Sous-catégories
Radio AM/FM
SiriusXM

Sous-catégories
SiriusXM Travel Link
Gracenote®
Vidéo

### Communication

Sous-catégories
Téléphone
Messages textes
Android Auto*
Apple CarPlay*
Dispositifs Bluetooth
Wi-Fi
Pt d'accès sans fil de la voiture
Internet via modem de voiture
Volvo On Call
Réseaux de service Volvo

### Régulation de climatisation

La catégorie principale **Climatisation** ne possède pas de sous-catégories.



## « Système

<b>Sous-catégories</b>
Profil du conducteur
Date et heure
Langues et unités du système
Confidentialité et données
Dispositions du clavier
Commande vocale*
Rétablissement des paramètres d'usine
Information Système

### Informations associées

- Vue d'ensemble de l'écran central (p. 115)
- Autres paramètres dans la vue générale de l'affichage central (p. 140)
- Réinitialisation des paramètres d'affichage central (p. 142)

## Profils de conducteur

De nombreux réglages de la voiture peuvent être personnalisés aux préférences personnelles du conducteur et enregistrés dans un ou plusieurs profils de conducteur.

Ces réglages personnels sont sauvegardés automatiquement dans le profil actif de conducteur. Chaque clé peut être liée à un profil de conducteur. Lorsque la clé liée est utilisée, le véhicule est personnalisé aux réglages spécifiques de ce profil de conducteur.

### Quels sont les paramètres enregistrés dans les profils de conducteurs ?

Plusieurs de ces paramètres définis dans la voiture sont enregistrés automatiquement dans le profil du conducteur actif, sauf si le profil est protégé. Le véhicule possède des réglages qui peuvent être réalisés personnellement ou globalement. Les réglages personnels sont sauvegardés dans les profils du conducteur.

Les réglages peuvent être sauvegardés dans un profil de conducteur incluant les écrans, les rétroviseurs, le siège avant, la navigation\*, le système audio et média, la langue et la commande vocale.

Certains réglages sont globaux. Ces réglages peuvent être modifiés mais ne sont pas sauvegardés dans un profil spécifique de conducteur. Les modifications apportées aux paramètres globaux affectent tous les profils.

## Paramètres globaux

Les réglages et paramètres globaux ne changent pas lorsque le profil de conducteur change. Ils restent les mêmes quel que soit le profil de conducteur actif actuellement.

La disposition du clavier est un exemple de paramètre global. Si le profil de conducteur X est utilisé pour ajouter des langues au clavier, ces langues seront également disponibles pour le profil de conducteur Y. Les réglages de disposition du clavier ne sont pas sauvegardés dans un profil spécifique de conducteur - les réglages sont globaux.

### Réglages personnels

Si le profil de conducteur X a été utilisé par exemple pour régler la luminosité de l'écran central, le profil de conducteur Y ne sera pas affecté par ce paramètre. Ceci est sauvegardé uniquement pour le profil du conducteur X étant donné que le réglage de l'intensité lumineuse est un réglage personnel.

### Informations associées

- Sélection d'un profil de conducteur (p. 145)
- Changer le nom d'un profil de conducteur (p. 146)
- Relier une télécommande à un profil conducteur (p. 147)
- Protéger le profil du conducteur (p. 147)

- Réinitialisation des paramètres de profil du conducteur (p. 148)
- Tableau des réglages de l'affichage central (p. 143)

### Sélection d'un profil de conducteur

Lorsque l'écran central a été démarré, le profil de conducteur sélectionné est affiché dans le haut de l'écran. Le profil de conducteur le plus récemment utilisé est actif au prochain déverrouillage du véhicule. Un profil différent de conducteur peut être sélectionné une fois que le véhicule a été déverrouillé. Cependant, si la clé-télécommande a été liée à un profil de conducteur, ce profil est utilisé.

Il existe deux options pour commuter entre les profils de conducteur.

En option 1 :

1. Lorsque l'écran central a été démarré, effleurer le nom du profil de conducteur affiché dans le haut de l'écran.
  - > Une liste s'affiche, montrant les profils de conducteur qui peuvent être sélectionnés.
2. Sélectionner le profil désiré de conducteur.
3. Effleurer **Confirmer**.
  - > Le profil de conducteur est à présent sélectionné et le système charge les réglages enregistrés dans ce profil.

En option 2 :

1. Faire glisser vers le bas la vue Générale dans l'écran central.

2. Effleurer **Profil**.
  - > La même liste que dans l'option 1 s'affiche.
3. Sélectionner le profil désiré de conducteur.
4. Effleurer **Confirmer**.
  - > Le profil de conducteur est à présent sélectionné et le système charge les réglages enregistrés dans ce profil.

En option 3 :

1. Faire glisser vers le bas la vue Générale dans l'écran central.
2. Effleurer **Paramètres** dans la vue Générale de l'écran central.
3. Effleurer **Système → Profils de conducteur**.
  - > Une liste s'affiche, montrant les profils de conducteur qui peuvent être sélectionnés.
4. Sélectionner le profil désiré de conducteur.
5. Effleurer **Confirmer**.
  - > Le profil de conducteur est à présent sélectionné et le système charge les réglages enregistrés dans ce profil.

### Informations associées

- Profils de conducteur (p. 144)
- Navigation dans les vues de l'écran central (p. 121)

- Changer le nom d'un profil de conducteur (p. 146)
- Relier une télécommande à un profil conducteur (p. 147)

### Changer le nom d'un profil de conducteur

Il est possible de modifier les noms des différents profils de conducteur utilisés dans le véhicule.

1. Appuyer sur **Paramètres** en vue du dessus sur l'écran central.
2. Appuyer sur **Système → Profils de conducteur**.
3. Sélectionner **Modifier le profil**.
  - > Un menu s'ouvre dans lequel le profil de conducteur peut être modifié.
4. Effleurer la case **Nom du profil**.
  - > Un clavier s'affiche et peut être utilisé pour modifier le nom. Touchez brièvement  pour fermer le clavier.
5. Sauvegarder le changement de nom en appuyant sur **Retour** ou **Fermer**.
  - > Le nom a maintenant été modifié.

#### REMARQUE

Les noms de profil ne peuvent commencer par un espace. Si un espace est saisi en premier lieu, le nom de profil n'est pas sauvegardé.

### Informations associées

- Sélection d'un profil de conducteur (p. 145)
- Utilisation du clavier de l'écran central (p. 132)

## Protéger le profil du conducteur

Dans certains cas, il est préférable de ne pas enregistrer les différents paramètres définis dans la voiture sur le profil du conducteur actif. Dans ce cas, il est possible de protéger le profil du conducteur.

### REMARQUE

La protection d'un profil de conducteur n'est possible que lorsque la voiture est à l'arrêt.

Pour protéger le profil d'un conducteur :

1. Effleurer **Paramètres** dans la vue Générale de l'écran central.
2. Effleurer **Système → Profils de conducteur**.
3. Sélectionner **Modifier le profil**.
  - > Un menu s'ouvre dans lequel le profil de conducteur peut être modifié.
4. Sélectionner **Verrouiller mon profil** pour protéger le profil.

5. Enregistrer l'option de protection de votre profil en appuyant sur **RetourFermer**.
  - > Lorsque le profil est protégé, les paramètres configurés dans la voiture ne sont pas enregistrés automatiquement dans le profil. Vos changements doivent être plutôt enregistrés manuellement sous **Paramètres → Système → Profils de conducteur → Modifier le profil** en appuyant sur **Enregistrer paramètres actuels dans profil**. Lorsque le profil n'est pas protégé, d'autre part, vos paramètres sont enregistrés automatiquement dans le profil.

### Informations associées

- Profils de conducteur (p. 144)

## Relier une télécommande à un profil conducteur

Une clé-télécommande peut être liée à un profil de conducteur. Ce profil de conducteur et tous ses paramètres sont ensuite sélectionnés automatiquement chaque fois que le véhicule est utilisé avec cette clé-télécommande particulière.

La première fois que la clé-télécommande est utilisée, elle n'est liée à aucun profil de conducteur. Le profil **Invité** est activé automatiquement lorsque le contact est mis.

Un profil de conducteur peut également être sélectionné manuellement sans lien avec aucune clé. Lorsque le véhicule est déverrouillé, le dernier profil conducteur actif est activé. Si la clé a déjà été reliée à un profil conducteur, il n'est pas nécessaire de sélectionner manuellement un profil de conducteur en utilisant cette clé en particulier.

## Liaison d'une clé-télécommande à un profil de conducteur spécifique

### REMARQUE

L'association d'une clé-télécommande à un profil de conducteur n'est possible que lorsque la voiture est à l'arrêt.

« Commencer par sélectionner le profil à lier à la clé (ce profil n'est pas encore actif). Le profil actif peut ensuite être lié à la clé.

1. Effleurer **Paramètres** dans la vue Générale de l'écran central.
2. Appuyer sur **Système → Profils de conducteur**.
3. Marquer le profil désiré. L'écran revient à la vue Accueil. Le profil **Invité** ne peut pas être relié à une télécommande.
4. Faire à nouveau glisser vers le bas la vue Générale et effleurer **Paramètres → Système → Profils de conducteur → Modifier le profil**.

5. Sélectionner **Brancher la clé** pour lier le profil à la clé. Un profil de conducteur peut uniquement être lié à la clé utilisée actuellement dans le véhicule. S'il existe d'autres clés dans le véhicule, **Plus d'une clé est trouvée, placer la clé que vous désirez connecter au lecteur auxiliaire**. s'affiche.



Emplacement du lecteur de secours dans la console de tunnel.

- > Lorsque le texte **Profil relié à la clé** est affiché, la clé et le profil du conducteur sont associés.
6. Appuyer sur **OK**.
    - > La clé utilisée est à présent liée au profil de conducteur et reste aussi longtemps que la case **Brancher la clé** n'est pas désélectionnée.

#### Informations associées

- Profils de conducteur (p. 144)
- Changer le nom d'un profil de conducteur (p. 146)
- Clé à télécommande (p. 252)

## Réinitialisation des paramètres de profil du conducteur

Les paramètres qui ont été sauvegardés pour un ou plusieurs profils de conducteur peuvent être réinitialisés lorsque le véhicule est arrêté.

### **i** REMARQUE

Rétablissement des paramètres d'usine est uniquement possible lorsque le véhicule est à l'arrêt.

1. Appuyer sur **Paramètres** en vue du dessus.
2. Toucher **Système → Rétablissement des paramètres d'usine → Réinitialiser paramètres personnels**.
3. Sélectionner l'option **Réinitialiser pour le profil actif, Réinitialiser pour tous les profils** ou **Annuler**.

#### Informations associées

- Profils de conducteur (p. 144)
- Réinitialisation des paramètres d'affichage central (p. 142)

## Messages dans l'écran central

L'écran central affiche des messages dans certaines circonstances pour informer ou aider le conducteur.

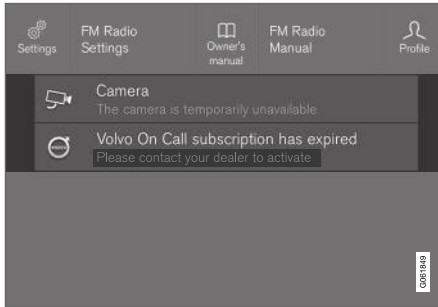

Exemple de message dans la vue Générale de l'écran central.

Les messages de plus basse priorité pour le conducteur sont affichés dans l'écran central.

La plupart des messages sont affichés dans la barre d'état de l'écran central. Le message s'efface de la barre d'état après un bref laps de temps ou après que l'action requise a été exécutée. Les messages qui doivent être sauvegardés sont positionnés dans la vue Générale de l'écran central.

Le message peut s'afficher avec des graphismes, des symboles ou un bouton par exemple activer/désactiver une fonction connectée au message.

## Messages contextuels

Les messages sont parfois illustrés sous forme de fenêtres instantanées. Les messages instantanés possèdent une priorité supérieure à celles des messages illustrés dans la barre d'état et exigent un accusé de réception/une action avant de disparaître.

## Informations associées

- Gestion des messages dans l'écran central (p. 149)
- Gestion des messages enregistrés depuis l'écran central (p. 150)
- Messages sur l'écran du conducteur (p. 111)

## Gestion des messages dans l'écran central

Les messages de l'écran central sont gérés dans les vues de l'écran central.

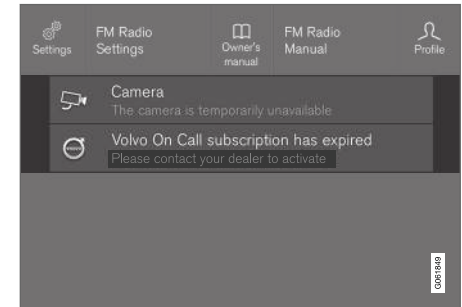

Exemple de message dans la vue Générale de l'écran central.

Certains messages dans l'écran central comportent une touche (ou plusieurs boutons dans un message instantané) pour par exemple activer/désactiver une fonction liée au message.

### « Traitement des nouveaux messages

Pour les messages avec touches :

- Effleurer le bouton pour exécuter l'action ou laisser le message s'éteindre après un bref laps de temps.
  - > Le message disparaît de la barre d'état.

Pour les messages sans touches :

- Fermer le message en l'effleurant ou laisser le message disparaître automatiquement après un bref laps de temps.
  - > Le message disparaît de la barre d'état.

Si un message doit être sauvegardé, il est positionné dans la vue Générale de l'écran central.

### Informations associées

- Messages dans l'écran central (p. 149)
- Gestion des messages enregistrés depuis l'écran central (p. 150)
- Messages sur l'écran du conducteur (p. 111)

### Gestion des messages enregistrés depuis l'écran central

Les messages sauvegardés depuis l'écran du conducteur ou l'écran central sont gérés dans l'écran central.

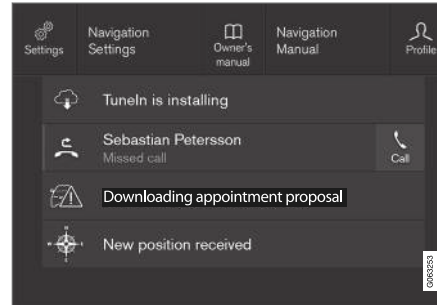

Exemples de messages sauvegardés et sélections possibles dans la vue Générale.

Les messages affichés dans l'écran central et devant être sauvegardés sont ajoutés dans la vue Générale de l'écran central.

### Lecture des messages sauvegardés.

1. Ouvrir la vue Générale dans l'écran central.
  - > Une liste des messages sauvegardés s'affiche. Les messages avec une flèche à droite peuvent être développés.

2. Effleurer un message pour le développer/réduire.
  - > Plus d'information au sujet du message s'affiche dans la liste et l'image à gauche de l'application affiche l'information au sujet du message sous forme graphique.

### Gestion des messages sauvegardés

Certains messages comportent une touche pour par ex. activer/désactiver une fonction associée au message.

- Effleurer le bouton pour exécuter l'action.

Les messages sauvegardés dans la vue Générale sont supprimés automatiquement lorsque le contact est coupé.

### Informations associées

- Messages dans l'écran central (p. 149)
- Gestion des messages dans l'écran central (p. 149)
- Messages sur l'écran du conducteur (p. 111)



## Affichage tête haute\*

L'affichage tête haute est un complément à l'écran du conducteur et projette l'information de l'écran du conducteur sur le pare-brise. Les images projetées ne sont visibles que depuis le siège du conducteur.



L'affichage tête haute projette des avertissements et des informations en rapport avec la vitesse, les fonctions du régulateur de vitesse, la navigation, etc. sur le pare-brise dans le champ de vision du conducteur. L'information sur la circulation et les appels téléphoniques entrants peuvent également s'afficher à l'affichage tête haute.

### **i** REMARQUE

La capacité du conducteur de voir les informations de l'affichage tête haute peut être entravée par

- l'utilisation de lunettes de soleil polarisantes
- une posture de conduite dans laquelle le conducteur n'est pas centré dans le siège,
- des objets sur le recouvrement vitré de l'unité d'affichage,
- des conditions défavorables d'éclairage.

### **!** IMPORTANT

L'information est projetée depuis une unité d'affichage placée dans la planche de bord. Pour éviter d'endommager le recouvrement vitré de l'unité d'affichage, ne placer aucun objet sur la vitre et ne pas y laisser tomber d'objets.

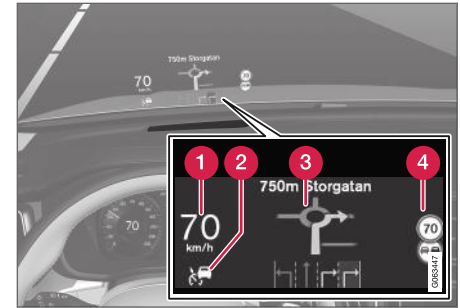

Exemples de ce qui peut s'afficher

- 1 Vitesse
- 2 Régulateur de vitesse
- 3 Navigation
- 4 Panneaux de signalisation

Des symboles peuvent être projetés temporairement sur l'affichage tête haute, incluant :



si le symbole d'avertissement s'affiche, lire le message d'avertissement dans l'écran du conducteur.



si le symbole d'information s'affiche, lire le message d'information dans l'écran du conducteur.



Le symbole de flocon de neige s'allume en présence d'un risque de gel.

### **i** REMARQUE

Les personnes qui souffrent de certains problèmes de vision peuvent éprouver des maux de tête ou des lésions oculaires lors de l'utilisation de l'affichage tête haute.

### City Safety dans l'affichage tête haute

En cas d'avertissement de collision, l'information de l'affichage tête haute est remplacée par un symbole d'avertissement City Safety. Ce graphique s'éclaire même si l'écran tête haute est éteint.

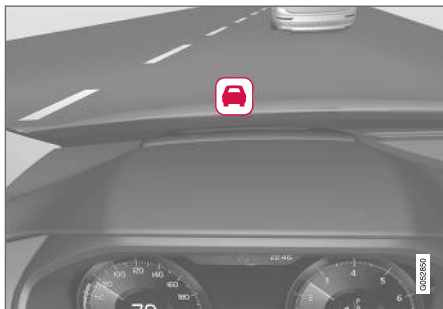

Le symbole d'avertissement de City Safety clignote pour attirer l'attention du conducteur s'il y a un risque de collision.

### Informations associées

- Activation et désactivation de l'affichage tête haute\* (p. 152)
- Nettoyage de l'affichage tête haute\* (p. 641)
- Remplacement d'un pare-brise avec affichage tête haute\* (p. 606)

### Activation et désactivation de l'affichage tête haute\*

L'affichage tête haute peut être activé et désactivé après le démarrage du véhicule.



Effleurer le bouton **Affichage tête haute** de la vue Fonctions de l'écran central. Une lampe indicatrice du bouton s'allume lorsque la fonction est activée.

### Informations associées

- Réglages de l'affichage tête haute\* (p. 153)
- Affichage tête haute\* (p. 151)

## Réglages de l'affichage tête haute\*

Ajuster les réglages de projection de l'affichage tête haute sur le pare-brise.

Les réglages sont possibles lorsque la voiture a démarré et qu'une image projetée s'affiche sur le pare-brise.

### Sélection des options d'affichage

Sélectionner les fonctions devant apparaître dans l'affichage tête haute.

1. Effleurer **Paramètres** dans la vue Générale de l'écran central.
2. Toucher **My Car → Écrans → Options affichage tête haute**.
3. Sélection d'une ou plusieurs fonctions :
  - **Afficher la navigation**
  - **Afficher les Road Sign Information**
  - **Afficher le soutien au conducteur**
  - **Afficher le téléphone**

Ce réglage est enregistré comme réglage personnel dans le profil de conducteur.

## Réglage de l'intensité lumineuse et de la position en hauteur

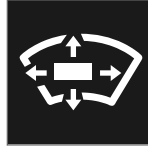

1. Effleurer le bouton **Aff. tête haute réglages** dans la vue Fonctions de l'écran central.
2. Régler l'intensité lumineuse de l'image projetée et la position de hauteur dans le champ de vision du conducteur en utilisant le clavier du côté droit du volant.

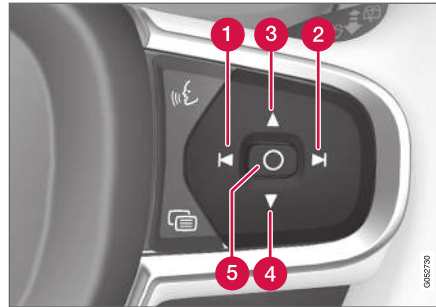

- 1 Diminution de l'intensité lumineuse
- 2 Augmentation de l'intensité lumineuse

- 3 Levage de la position
- 4 Abaissement de la position
- 5 Confirmation

L'intensité lumineuse du graphisme est adaptée automatiquement aux conditions d'éclairage dans son arrière-plan. L'intensité lumineuse est également affectée par les réglages d'intensité lumineuse des autres affichages du véhicule.

La position en hauteur peut être mémorisée via la fonction de mémorisation du siège avant électrique\*, à l'aide du clavier dans la contre-porte du conducteur.



## « Étalonage de la position horizontale

Si le pare-brise ou l'unité d'affichage est remplacé(e), la position horizontale d'affichage tête haute peut exiger un étalonage. L'étalonage signifie que l'image projetée est déplacée latéralement dans un sens ou l'autre.

1. Effleurer **Paramètres** dans la vue Générale de l'écran central.
2. Sélectionner **My Car** → **Écran du conducteur** → **Options affichage tête haute** → **Étalonage affichage tête haute**.
3. Étalonner la position horizontale de l'image en utilisant le clavier placé à droite du volant de direction.

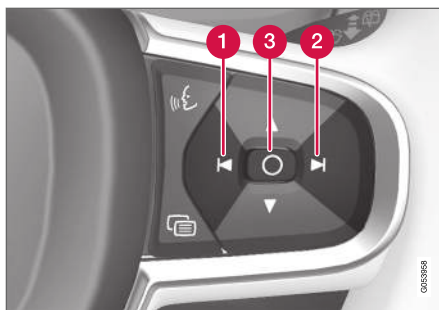

- 1 Rotation dans le sens antihoraire
- 2 Rotation dans le sens horaire
- 3 Confirmation

### Informations associées

- Affichage tête haute\* (p. 151)
- Activation et désactivation de l'affichage tête haute\* (p. 152)
- Profils de conducteur (p. 144)
- Mémorisation de la position du siège, des rétroviseurs latéraux et l'affichage tête haute\* (p. 198)

## Contrôle de la voix<sup>19</sup>

Le conducteur peut utiliser les commandes vocales pour commander certaines fonctions de lecture média, un téléphone connecté Bluetooth, la climatisation et la navigation Volvo\*.

Les commandes vocales apportent une commodité supplémentaire et contribuent à minimiser les distractions, les conducteurs peuvent se concentrer sur la conduite et maintenir leur attention sur la route et la situation de la circulation.

### AVERTISSEMENT

Le conducteur est toujours responsable de l'utilisation du véhicule en toute sécurité et du respect de toute la réglementation d'application en matière de circulation.

<sup>19</sup> Concerne certains marchés.

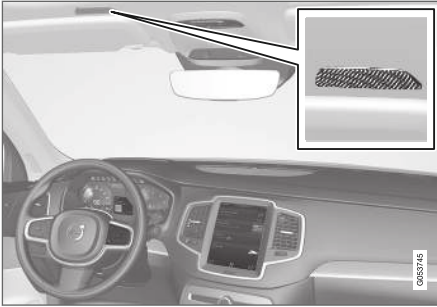

Microphone de commande vocale

La commande vocale est réalisée sous forme de dialogue, avec les commandes dites par l'utilisateur et les réponses verbales provenant du système. Le système de commande vocale utilise le même microphone que les appareils connectés avec Bluetooth et le système de commande vocale répond à travers les haut-parleurs du véhicule. Dans certains cas, des messages textuels sont également affichés au tableau de bord. Les fonctions sont commandées à l'aide du clavier à droite du volant et les réglages s'effectuent dans l'affichage central.

### Mises à jour du système

Le système de commande vocale est amélioré en permanence. Pour une fonctionnalité optimale, toujours télécharger la dernière mise à jour sur le site [support.volvocars.com](http://support.volvocars.com).

### Informations associées

- Utiliser la commande vocale (p. 155)
- Commande vocale pour téléphones cellulaires (p. 157)
- Commande vocale de la radio et des médias (p. 157)
- Commandes vocales de la climatisation (p. 216)
- Paramètres de commande vocale (p. 158)

### Utiliser la commande vocale<sup>20</sup>





Appuyer sur le bouton de commande vocale  sur le clavier à droite du volant de direction pour activer le système et initier un dialogue de commande vocale.

Parmi celles-ci, on peut mentionner :

- Parler après la tonalité, d'une voix normale à une vitesse normale.
- Ne pas parler pendant que le système répond (le système ne peut comprendre les commandes pendant ce laps de temps).
- Éviter le bruit de fond dans l'habitacle en laissant les portes, les fenêtres et le toit ouvrant\* fermés.

La commande vocale peut être annulée comme suit :

- appuyer brièvement sur  et dire « Annuler ».
- appuyer longuement sur le bouton de commande vocale  au volant jusqu'à entendre deux bips.

Pour accélérer le dialogue de commande vocale et pour sauter les réactions de système, appuyer sur le bouton de commande vocale  pendant

<sup>20</sup> Concerne certains marchés.

- « que le système réagit et indiquer votre commande suivante.

Pour modifier le volume du système, tourner la molette quand la voix vous parle. Il est possible d'utiliser d'autres boutons durant la commande vocale. Cependant, les autres sons seront mis en sourdine durant un dialogue avec le système. Il n'est donc pas possible d'exécuter de fonctions liées au son avec ces boutons.

### Exemples de commandes vocales

Appuyer sur . Dire « **Appeler [Prénom] [Nom] [Catégorie de numéro]** » - appelle le contact sélectionné dans le répertoire téléphonique. Si le contact possède plusieurs numéros de téléphone (par exemple la maison, la cellule, le travail), la catégorie correcte doit également être indiquée.

Appuyer sur  et dire « **Appeler Robyn Smith cellulaire** ».

### Commandes/phrases

Les commandes suivantes peuvent généralement être utilisées quelle que soit la situation :

- **Répéter** - répète la dernière commande vocale du dialogue en cours.
- « **Annuler** » - met fin au dialogue.
- « **Aide** » - entame un dialogue d'aide. Le système répond par des commandes pouvant être utilisées dans le contexte actuel, une demande ou un exemple.

Les commandes des fonctions spécifiques, telles que le téléphone et l'audio, sont décrites dans les sections en rapport avec la fonction.

### Numéros

Les commandes de nombres sont citées différemment, selon la fonction à contrôler :

- Les **numéros de téléphone et codes postaux** doivent être dits individuellement, chiffre par chiffre. Par exemple, zéro trois un deux deux quatre quatre trois (03122443).
- Les **numéros de maison** peuvent être dits individuellement ou en groupe. Par exemple, deux deux ou vingt-deux (22). En anglais et en néerlandais, plusieurs groupes peuvent être cités en séquence. Par exemple, vingt-deux vingt-deux (22 22). En anglais, les doubles ou les triples peuvent être utilisés. Par exemple, « double zéro » (00). Les nombres peuvent être donnés dans une plage allant de 0 à 2300.
- Les **fréquences** peuvent être énoncées sous forme quatre-vingt-dix-huit point huit (98.8), cent et quatre point deux ou cent-quatre point deux (104.2).

### Vitesse et mode de répétition

Il est possible d'ajuster la vitesse si la voix parle trop rapidement.

Le mode de répétition peut être activé de sorte que le système répète vos paroles.

Pour modifier la vitesse ou activer/désactiver le mode de répétition :

1. Effleurer **Paramètres** dans la vue Générale.
2. Appuyer sur **Système** → **Commande vocale** et sélectionner les paramètres.
  - **Répéter la commande vocale**
  - **Débit**

### Informations associées

- Contrôle de la voix (p. 154)
- Commande vocale pour téléphones cellulaires (p. 157)
- Commande vocale de la radio et des médias (p. 157)
- Commandes vocales de la climatisation (p. 216)
- Paramètres de commande vocale (p. 158)

## Commande vocale pour téléphones cellulaires<sup>21</sup>

Appeler un contact du répertoire téléphonique, faire lire un message textuel à haute voix ou dicter de courts messages à l'aide de commandes vocales à un téléphone connecté Bluetooth.

Pour accéder à un contact du répertoire téléphonique, la commande vocale doit contenir l'information de contact saisie dans le répertoire. Si un contact, tel que **Robyn Smith**, possède plusieurs numéros de téléphone mentionnés dans le répertoire téléphonique, une catégorie de numéro telle que **Domicile** ou **cellulaire** peut également être spécifiée, c.-à-d. « **Appeler Robyn Smith cellulaire** ».

Touchez  et énoncez l'une des commandes suivantes :

- « **Appeler [contact]** » - appelle le contact sélectionné dans le répertoire téléphonique.
- « **Appeler [Numéro de téléphone]** » - appelle le numéro de téléphone.
- « **Appels récents** » - affiche le journal des appels.
- « **Lire les messages** » - lire à haute voix un message textuel. S'il existe plusieurs messages, sélectionner le message à lire.

- « **Message à [contact]** » - l'utilisateur est invité à dicter un bref message. Le message est ensuite lu à haute voix et l'utilisateur peut choisir d'envoyer<sup>22</sup> ou dicter à nouveau le message. Pour que cette fonction soit opérationnelle, la voiture doit être connectée à Internet.

## Informations associées

- Contrôle de la voix (p. 154)
- Utiliser la commande vocale (p. 155)
- Commande vocale de la radio et des médias (p. 157)
- Commandes vocales de la climatisation (p. 216)
- Paramètres de commande vocale (p. 158)
- Véhicule connecté à l'Internet\* (p. 525)

## Commande vocale de la radio et des médias<sup>23</sup>

Les commandes vocales de radio et de lecteurs média sont illustrées ici.

Touchez  et énoncez l'une des commandes suivantes :

- « **Médias** » - lance un dialogue pour les médias et la radio. Il affiche des exemples de commandes.
- « **Lire [Artiste]** » - lit le contenu de musique de l'artiste sélectionné.
- « **Lire [Titre de chanson]** » - lit la chanson sélectionnée.
- « **Lire [Titre de chanson] de [Album]** » - lit la chanson sélectionnée parmi le contenu de l'album sélectionné.
- « **Lire [Station de radio]** » - lance la diffusion de la station de radio sélectionnée.
- « **Régler sur [Fréquence]** » - lance la diffusion de la fréquence radio sélectionnée dans la bande radio active. Si aucune source radio n'est active, la diffusion de la bande FM est lancée par défaut.
- « **Régler sur [Fréquence] [Longueur d'onde]** » - lance la diffusion de la fré-

<sup>21</sup> Concerne certains marchés.

<sup>22</sup> Seuls certains téléphones peuvent envoyer des messages via le véhicule. Pour plus d'information de compatibilité, consulter support.volvocars.com.

<sup>23</sup> Concerne certains marchés.

- « quence radio dans la bande radio sélectionnée.
- « **Radio** » - lance la radio FM.
  - « **Radio FM** » - lance la radio FM.
  - « **Radio AM** » - lance la radio AM.
  - « **SiriusXM** » - lance la radio SiriusXM\*
  - « **CD** » - lance la lecture d'un CD\*.
  - « **USB** » - lance la lecture du contenu d'une clé USB.
  - « **iPod** » - lance la lecture du contenu d'un iPod.
  - « **Bluetooth** » - lance la lecture du contenu d'une source de médias connectée via Bluetooth.
  - « **Musique similaire** » - lance la lecture du contenu musical, similaire à la musique en cours de lecture, d'appareils connectés via USB.

### Informations associées

- Contrôle de la voix (p. 154)
- Utiliser la commande vocale (p. 155)
- Commande vocale pour téléphones cellulaires (p. 157)
- Commandes vocales de la climatisation (p. 216)
- Paramètres de commande vocale (p. 158)

## Paramètres de commande vocale<sup>24</sup>

Les réglages du système de commande vocale sont réalisés ici.

Paramètres → Système → Commande vocale

Les réglages peuvent être personnalisés dans les zones suivantes :

- **Répéter la commande vocale**
- **Genre**
- **Débit**

### Réglages du son

Sélectionner les réglages sonores sous :

Paramètres → Son → Volumes du système → Commande vocale

### Réglages de langue

Le système de commande vocale n'est pas disponible dans toutes les langues. Les langues disponibles pour les commandes vocales sont indiquées par l'icône  dans la liste des langues.

Le changement de langue ici modifie également la langue dans les menus, les messages et les textes d'aide.

Paramètres → Système → Langues et unités du système → Langue du système

### Informations associées

- Contrôle de la voix (p. 154)
- Utiliser la commande vocale (p. 155)
- Commande vocale pour téléphones cellulaires (p. 157)
- Commandes vocales de la climatisation (p. 216)
- Commande vocale de la radio et des médias (p. 157)
- Réglages du son (p. 476)
- Changement de langue système (p. 140)

<sup>24</sup> Concerne certains marchés.



ÉCLAIRAGE

## Panneau d'éclairage et commandes

Le panneau d'éclairage et des commandes peuvent être utilisés pour régler l'éclairage extérieur et intérieur. La bague d'éclairage du levier gauche du volant peut être utilisée pour activer et régler l'éclairage extérieur. L'intensité lumineuse de l'habitacle peut être réglée en utilisant la molette de la planche de bord.

### Éclairage intérieur

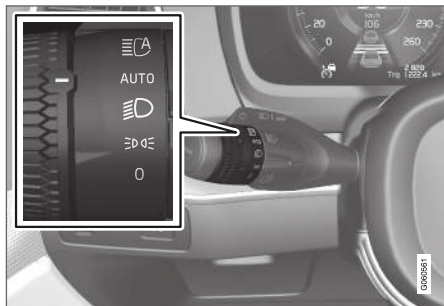

Position de la bague d'éclairage.

Lorsque le système électrique de la voiture est en position d'allumage II, les fonctions suivantes sont disponibles selon les différentes positions de la bague rotative :

Position	Signification
0	<p>États-Unis : les feux de jour et les feux de stationnement sont éteints.</p> <p>Canada: Feux de jour et feux de stationnement allumés.</p> <p>Les appels de phares sont possibles.</p>
	<p>Feux de stationnement en stationnement.</p> <p>États-Unis : les feux de jour sont éteints.</p> <p>Canada: Les feux de jour sont allumés.</p> <p>Les appels de phares sont possibles.</p>
	<p>Feux de croisement et feux stationnement.</p> <p>Les feux de route peuvent être activés.</p> <p>Les appels de phares sont possibles.</p>

Position	Signification
AUTO	<p>Feux de jour et feux de stationnement dans les conditions de lumière du jour.<sup>A</sup></p> <p>Feux de croisement et feux de stationnement en éclairage diurne faible ou dans l'obscurité ou lorsque les phares de brouillard avant* et/ou les feux de brouillard arrière sont activés.</p> <p>Les feux de route dynamiques peuvent être activés.</p> <p>Les feux de route peuvent être activés pendant que les feux de croisement sont activés.</p> <p>Les appels de phares sont possibles.</p>
	<p>Activation/désactivation des feux de route dynamique.</p>

<sup>A</sup> Modèles pour les États-Unis uniquement : les feux de jour et les feux de stationnement peuvent être désactivés dans l'écran central.

 REMARQUE
<p>Volvo recommande l'utilisation des Daytime Running Lights aux États-Unis. Son utilisation est obligatoire au Canada.</p>

Volvo recommande l'utilisation de la position **AUTO** lorsque le véhicule se déplace.

### **AVERTISSEMENT**

Le système d'éclairage du véhicule ne peut déterminer dans toutes les situations à quel moment la lumière du jour est insuffisante ou trop faible, par exemple en cas de brouillard ou de pluie.

C'est toujours le conducteur qui est responsable de conduire le véhicule avec un éclairage sûr en fonction de la circulation et selon les obligations du code de la route.

### Molettes du tableau de bord



Molette (à gauche) pour ajuster la luminosité de l'habitacle

### Informations associées

- Réglage des fonctions d'éclairage via l'écran central (p. 161)
- Éclairage intérieur (p. 171)
- Feux de stationnement (p. 162)
- Utilisation des feux clignotants (p. 166)
- Utilisation des feux de route (p. 164)
- Feux de croisement (p. 163)
- Éclairage des feux de brouillard avant/de virage\* (p. 167)
- Feux arrière de brouillard (p. 168)
- Phares directionnels\* (p. 166)
- Feux de freinage (p. 169)
- Feux de freinage d'urgence (p. 169)
- Feux de détresse (p. 169)

### Réglage des fonctions d'éclairage via l'écran central

De nombreuses fonctions d'éclairage peuvent être réglées et activées via l'écran central. Cela s'applique aux feux de route actifs, l'éclairage d'accompagnement et l'éclairage d'approche par exemple.

1. Effleurer **Paramètres** dans la vue Générale de l'écran central.
2. Effleurer **My Car** → **Lumières et éclairage**.
3. Sélectionner **Éclairage extérieur** ou **Éclairage intérieur** puis sélectionner la fonction devant être réglée.

### Informations associées

- Panneau d'éclairage et commandes (p. 160)
- Contrôle actif des feux de route (p. 165)
- Utilisation de l'éclairage d'arrivée (p. 170)
- Éclairage de bienvenue (p. 170)
- Utilisation des feux clignotants (p. 166)
- Autres paramètres dans la vue générale de l'affichage central (p. 140)
- Vue Fonctions dans l'écran central (p. 128)

### Feux de stationnement

Les feux de stationnement peuvent être utilisés pour aider les autres utilisateurs de la route à voir le véhicule arrêté ou en stationnement. Utiliser la bague d'éclairage du levier du volant de direction pour allumer les feux de stationnement.

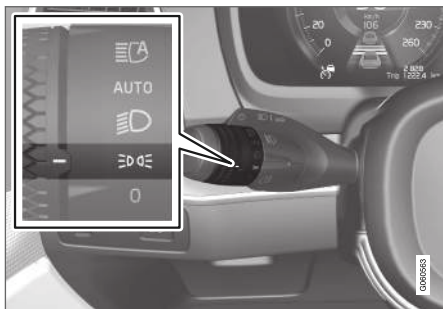

Bague d'éclairage en position de feu de stationnement.

Faire tourner la bague d'éclairage à la position **P** pour allumer les feux de stationnement (l'éclairage de la plaque d'immatriculation s'allume également).

**Modèles vendus au Canada** : si le système électrique de la voiture est en position d'allumage **II**, les feux de circulation de jour s'allument à la place des feux de stationnement avant. Avec la bague d'éclairage dans cette position, les feux de stationnement restent allumés quelle que soit la position de l'allumage.

**Modèles pour les États-Unis** : quand le mode

**AUTO** est sélectionné, les feux de jour peuvent être désactivés dans l'écran central. Les feux de stationnement seront aussi désactivés. Par faible luminosité, les feux de stationnement et les feux de croisement s'allument.

Dans l'obscurité, les feux de stationnement arrière s'allument également avec le hayon ouvert pour alerter la circulation qui suit. Ceci ne dépend de la position ni de la bague d'éclairage ni de l'allumage.

### Informations associées

- Panneau d'éclairage et commandes (p. 160)
- Modes d'allumage (p. 413)
- Remplacement des ampoules des feux de circulation de jour/de stationnement avant (p. 617)

### Phares de jour

Le véhicule possède des capteurs qui détectent l'éclairage ambiant. Lorsque la bague rotative du levier au volant est en position **AUTO**, les feux de jour sont toujours activés lorsque le système électrique de la voiture est en position d'allumage **II**. Si la lumière du jour est faible ou dans l'obscurité, les phares sont automatiquement commutés en feux de croisement.

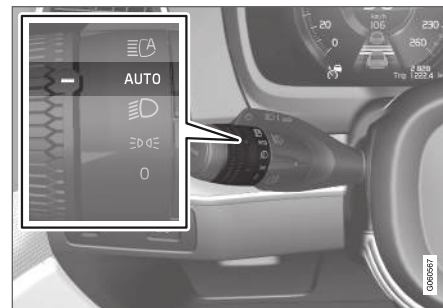

Bague d'éclairage en position **AUTO**.

Lorsque la bague d'éclairage du levier du volant est en position **AUTO**, les feux de jour (DRL<sup>1</sup>) s'allument lorsque le véhicule roule en plein jour. Les phares passent automatiquement des feux de jour aux feux de croisement en cas de faible luminosité du jour ou dans l'obscurité. Les phares passent également aux feux de croisement si les phares avant\* et/ou feux arrière de brouillard sont activés.

**Modèles pour les États-Unis** : quand le mode **AUTO** est sélectionné, les feux de jour peuvent être désactivés dans l'affichage central. Les feux de stationnement seront aussi désactivés. Par faible luminosité, les feux de stationnement et les feux de croisement s'allument.

**Modèles vendus aux États-Unis** : avec la bague rotative du levier au volant en position **0** ou , les feux de jour ne sont **pas** allumés.

**Modèles vendus au Canada** : avec la bague rotative du levier au volant en position **0** ou , les feux de jour sont allumés.

### REMARQUE

Volvo recommande l'utilisation des Daytime Running Lights aux États-Unis. Son utilisation est obligatoire au Canada.

### AVERTISSEMENT

Le système contribue à économiser l'énergie mais il ne peut pas toujours déterminer à quel moment la lumière du jour est insuffisante ou trop faible, par exemple en cas de brouillard ou de pluie.

C'est toujours le conducteur qui est responsable de conduire le véhicule avec un éclairage sûr en fonction de la circulation et selon les obligations du code de la route.

### Informations associées

- Panneau d'éclairage et commandes (p. 160)
- Modes d'allumage (p. 413)
- Feux de croisement (p. 163)
- Remplacement des ampoules des feux de circulation de jour/de stationnement avant (p. 617)

## Feux de croisement

En conduisant avec la bague rotative du levier au volant en position **AUTO**, les feux de croisement sont activés automatiquement en condition de faible luminosité ou d'obscurité ou lorsque le système électrique de la voiture est en position d'allumage II.

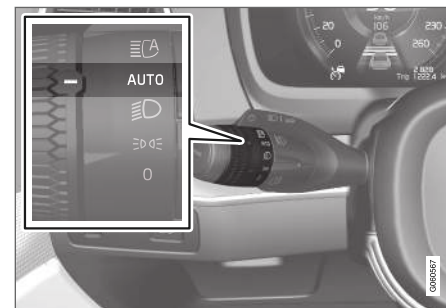

Bague d'éclairage en position **AUTO**.

Avec la bague d'éclairage en position **AUTO**, les feux de croisement sont activés automatiquement si :

- les feux de brouillard avant\* sont activés,
- les feux antibrouillard arrière sont activés
- les feux de brouillard avant et arrière sont activés,

<sup>1</sup> Daytime Running Lights

- « Lorsque la bague rotative du levier au volant est en position  , les feux de croisement sont toujours activés lorsque le système électrique de la voiture est en position d'allumage II.

### Détection de tunnel

La détection de tunnel signifie que la voiture détecte qu'elle entre dans un tunnel et passe alors automatiquement des feux de jour aux feux de croisement.

Remarquer que le levier du côté gauche du volant de direction doit être en position **AUTO** pour la détection de tunnel.

### Informations associées

- Panneau d'éclairage et commandes (p. 160)
- Modes d'allumage (p. 413)
- Phares de jour (p. 162)
- Remplacement des ampoules de feu de croisement (p. 615)

## Utilisation des feux de route

Les feux de route sont commandés par le levier placé à gauche du volant de direction. Les feux de route sont l'éclairage le plus puissant du véhicule et doivent être utilisés en roulant dans l'obscurité, sans cependant aveugler les autres utilisateurs de la route, pour améliorer la visibilité.

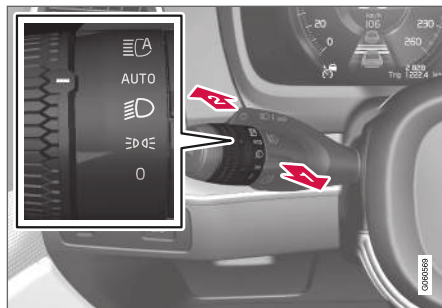



Levier de volant de direction avec bague d'éclairage.

### Clignotement des feux de route

-  Déplacer le levier de volant de direction légèrement vers l'arrière pour le mode clignotant des feux de route. Les feux de route s'allument jusqu'au relâchement du levier.

### Feux de route

-  Les feux de route peuvent être activés quand la bague d'éclairage est en mode **AUTO**<sup>2</sup> ou

 . Activer les feux de route en avançant le levier du volant de direction. Désactiver en reculant le levier du volant de direction.

Lorsque les feux de route sont activés, le pictogramme  est éclairé au tableau de bord.

### Informations associées

- Panneau d'éclairage et commandes (p. 160)
- Contrôle actif des feux de route (p. 165)
- Remplacement des ampoules de feux de route (p. 616)

<sup>2</sup> Lorsque les feux de croisement sont allumés.

## Contrôle actif des feux de route

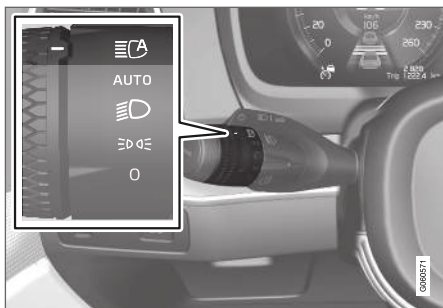

Le contrôle actif des feux de route est une fonction qui utilise un capteur à caméra situé sur le bord supérieur du pare-brise pour détecter les faisceaux des phares de véhicules en approche ou les feux arrière des véhicules qui précèdent, et qui commute alors les feux de route en feux de croisement.



Le symbole  représente des phares principaux actifs.

Cette fonction peut être utilisée dans l'obscurité lorsque la vitesse du véhicule est d'environ 20 km/h (environ 12 mph) ou plus. La fonction peut également tenir compte de l'éclairage urbain. Quand le capteur de caméra ne détecte plus de voiture en approche ou de voiture au devant, le phare principal est rallumé après une seconde environ.

## Activer les phares principaux actifs

Le phare principal actif est activé et désactivé en tournant la bague rotative du commutateur à tige droit en position . La bague rotative revient ensuite en position **AUTO**. Lorsque les feux de route actifs sont activés, un symbole blanc  s'affiche dans l'écran du conducteur. Lorsque les feux de route sont allumés, le symbole devient bleu.

Si les feux de route actifs sont désactivés lorsque les feux de route fonctionnent, les phares sont automatiquement commutés en position feux de croisement.

## Limites pour les feux de route actifs

Le capteur de caméra est limité.



Si ce symbole et le message **Phare de route actif Temporairement non disponible** s'affichent sur l'écran du conducteur, la commutation entre les feux de route et de croisement doit se faire manuellement. Le symbole  s'éteint lorsque le message s'affiche.



Ceci s'applique également si ce symbole avec le message **Capteur de pare-brise Capteur bloqué, voir manuel du propriétaire** s'affiche.

Les feux de route actifs peuvent être temporairement indisponibles dans certaines situations, par exemple en cas d'épais brouillards ou de fortes

pluies. Lorsque les feux de route actifs redeviennent disponibles, ou lorsque les capteurs du pare-brise ne sont plus bloqués, le message disparaît et le symbole  s'affiche.

## AVERTISSEMENT

Les feux de routes automatiques aident à utiliser la meilleure lumière sur base des conditions existantes.

Le conducteur est toujours responsable de la commutation manuelle entre les feux de route et de croisement, selon les exigences de la circulation et de la météo.

## Informations associées

- Panneau d'éclairage et commandes (p. 160)
- Utilisation des feux de route (p. 164)
- Restrictions pour la caméra et le capteur radar (p. 330)

## Utilisation des feux clignotants

Les feux de direction sont commandés en utilisant le levier placé à gauche du volant. Les feux clignotants clignotent trois fois ou continuellement, en fonction de la distance de déplacement du levier vers le haut ou vers le bas.



Clignotants.

## Courte séquence de clignotement

**i** Lever ou baisser le levier du volant de direction à la première position et le relâcher. Les feux de direction clignotent trois fois. Si la fonction est désactivée via l'écran central, les feux clignotent une fois.

## **i** REMARQUE

- Cette séquence de clignotement automatique peut être interrompue en déplaçant immédiatement le levier dans le sens opposé.
- Si l'indicateur de direction clignote plus rapidement que la normale, se reporter au message du tableau de bord.

## Séquence continue de clignotement

**2** Lever ou baisser le levier aussi loin que possible.

Le levier s'arrête à la position finale et peut être déplacé à nouveau manuellement ou automatiquement en déplaçant le volant de direction.

## Informations associées

- Feux de détresse (p. 169)
- Réglage des fonctions d'éclairage via l'écran central (p. 161)
- Remplacement des ampoules de feu de direction (p. 618)

## Phares directionnels\*

L'éclairage actif en courbe (ABL) est conçu pour contribuer à un éclairage maximum en virage et dans les intersections. Selon le niveau d'équipement, les véhicules avec phares avec diode<sup>3\*</sup> peuvent être équipés d'éclairages actifs en courbe.



Motif de phare avec fonction désactivée (à gauche) et activée (à droite).

L'éclairage actif en courbe suit le mouvement du volant de direction pour contribuer à un éclairage maximum dans les virages et les intersections, donnant ainsi au conducteur davantage de visibilité.

La fonction est activée automatiquement au démarrage du moteur du véhicule. Si une anomalie est détectée dans le système, le pictogramme

<sup>3</sup> DIODE (Light Emitting Diode)



 s'éclaire au tableau de bord et un message s'affiche.

La fonction est active uniquement en cas d'éclairage diurne réduit ou dans l'obscurité uniquement lorsque le véhicule se déplace et que les feux de croisement sont allumés.

### Désactivation/activation de la fonction

La fonction est activée en usine par défaut et peut être activée et désactivée en utilisant la vue Fonctions l'affichage central :



Appuyer sur le bouton **Phares directionnels**.

### Informations associées



- Réglage des fonctions d'éclairage via l'écran central (p. 161)
- Éclairage des feux de brouillard avant/de virage\* (p. 167)

## Éclairage des feux de brouillard avant/de virage\*

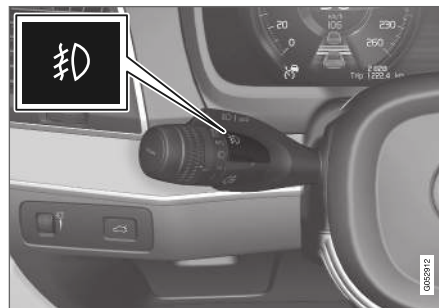
Les feux antibrouillards avant possèdent un faisceau plus puissant que les feux de croisement, les rendant particulièrement efficaces dans le brouillard.



Bouton des feux de brouillard avant.

Les feux arrière de brouillard ne peuvent être allumés que lorsque le système électrique de la voiture est en position d'allumage **II** et que la bague rotative du levier au volant est en position **AUTO**,  ou .

Effleurer le bouton pour activer ou désactiver la fonction. Le pictogramme  s'allume dans l'écran du conducteur lorsque les feux antibrouillards avant sont allumés.

Les feux antibrouillard avant s'éteignent automatiquement lorsque le contact de la voiture est coupé ou lorsque la bague rotative du levier au volant est positionnée sur **0**.

### **i** REMARQUE

La réglementation au sujet de l'utilisation des feux de brouillard varie d'un pays à l'autre.

### Éclairage en virage\*

Les feux de brouillard avant peuvent inclure la fonction d'éclairage en virage, qui éclaire temporairement la zone diagonalement à l'avant, dans le sens de rotation du volant de direction dans un tirage serré ou dans le sens indiqué par les indicateurs de direction.

La fonction est activée en cas d'éclairage diurne faible ou d'obscurité lorsque la bague d'éclairage est en mode **AUTO** ou  et que la vitesse du véhicule est inférieure à environ 30 km/h (environ 20 mph).

Les deux éclairages en virage fonctionnent également en complément des feux arrière en marche arrière.

La fonction est activée en usine par défaut et peut être activée et désactivée en utilisant l'affichage central.



#### « Informations associées

- Panneau d'éclairage et commandes (p. 160)
- Modes d'allumage (p. 413)
- Feux arrière de brouillard (p. 168)
- Phares directionnels\* (p. 166)
- Réglage des fonctions d'éclairage via l'écran central (p. 161)

### Feux arrière de brouillard

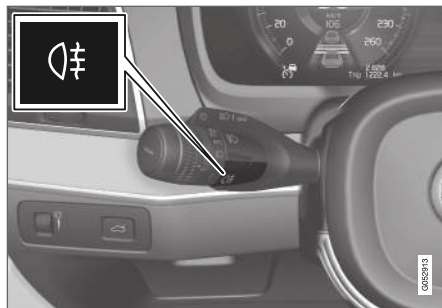

Les feux de brouillard arrière sont considérablement plus éclairés que les feux arrière ordinaires et doivent être utilisés uniquement pour aider les autres utilisateurs de la route de voir le véhicule lorsque la visibilité est réduite par le brouillard, la neige, la fumée ou la poussière.



Bouton de feux arrière de brouillard.

Le feu de brouillard arrière est une lampe placée à l'arrière du véhicule, côté conducteur.

Les feux arrière de brouillard ne peuvent être utilisés que lorsque :

- le commutateur d'allumage est en position **II** et la bague rotative du levier au volant est en position **AUTO** ou 
- la bague d'éclairage se trouve en position  et les feux antibrouillard avant sont allumés.

Appuyer sur le bouton pour allumer/éteindre les éclairages. Le symbole  de l'écran du conducteur s'allume lorsque les feux de brouillard arrière sont allumés.

Les feux antibrouillard arrière s'éteignent automatiquement quand :

- le contact de la voiture est coupé ou lorsque la bague rotative du levier au volant est positionnée sur **0**.
- la bague d'éclairage se trouve en position  et les feux antibrouillard avant sont éteints.

#### REMARQUE

La réglementation au sujet de l'utilisation du feu de brouillard arrière varie d'un pays à l'autre.

#### Informations associées

- Panneau d'éclairage et commandes (p. 160)
- Éclairage des feux de brouillard avant/de virage\* (p. 167)
- Modes d'allumage (p. 413)
- Remplacement d'ampoule de feu de brouillard arrière (p. 619)

## Feux de freinage

Les feux de freinage sont automatiquement éclairés pendant le freinage.

Les feux de freinage s'allument lorsque la pédale de frein est enfoncée et lorsque la voiture est freinée automatiquement par l'un des systèmes d'assistance au conducteur.

### Informations associées

- Feux de freinage d'urgence (p. 169)
- Fonctions de freinage (p. 415)
- Systèmes de soutien à la conduite (p. 288)

## Feux de freinage d'urgence

Les feux d'arrêt d'urgence sont activés pour avertir les véhicules qui suivent d'un freinage brusque.

Cette fonction cause l'éclairement d'un feu arrière supplémentaire de chaque côté du véhicule.

Les feux de freinage de secours sont activés en cas de freinage brutal ou si le système ABS est activé et que le véhicule roule à grande vitesse.

Après que le conducteur a décéléré à une vitesse basse puis relâché les freins, les feux de freinage reprennent leur intensité lumineuse normale.

### Informations associées

- Feux de freinage (p. 169)
- Freins (p. 416)
- Feux de détresse (p. 169)

## Feux de détresse

Les feux de détresse avertissent les autres utilisateurs de la route en activant simultanément tous les feux de direction du véhicule. La fonction peut être utilisée pour avertir les autres usagers de la route en cas de dangers de la circulation.

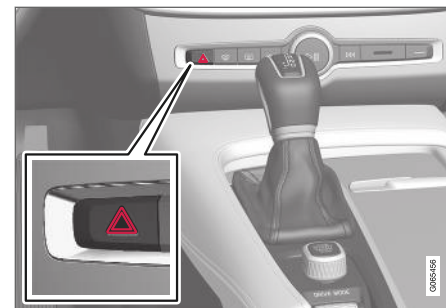

Bouton des feux de détresse

Appuyer sur le bouton pour activer les feux de détresse.

### **i** REMARQUE

La réglementation au sujet de l'usage des feux de détresse peut varier d'un pays à l'autre.

### « Informations associées

- Feux de freinage d'urgence (p. 169)
- Utilisation des feux clignotants (p. 166)

### Utilisation de l'éclairage d'arrivée

Certains feux extérieurs restent allumés pour éclairer la zone autour du véhicule. Ceci s'appelle l'éclairage d'arrivée.

Pour activer l'éclairage d'approche et d'accompagnement :

1. Coupez le contact.
2. Pousser le levier placé à gauche du volant vers la planche de bord puis le relâcher.
3. Sortir du véhicule et verrouiller les portières.

Quand la fonction est activée, un pictogramme s'affiche dans le tableau de bord et les feux de stationnement, les éclairages de poignée de porte extérieure\* et les lampes de plaques d'immatriculation s'allument.

La durée de l'éclairage d'arrivée peut être réglée à l'affichage central.

### Informations associées

- Réglage des fonctions d'éclairage via l'écran central (p. 161)
- Éclairage de bienvenue (p. 170)

### Éclairage de bienvenue

L'éclairage d'approche est activé lorsque le véhicule est déverrouillé et peut être utilisé pour vous éclairer lorsque vous marchez vers le véhicule.

La fonction est activée lorsque la télécommande est utilisée pour le déverrouillage. Les feux de stationnement, les éclairages de poignée de porte extérieurs\*, les éclairages de la plaque d'immatriculation, les plafonniers, l'éclairage de seuil de porte et l'éclairage de coffre/compartiment à bagages s'allument. Si une porte est ouverte pendant que la fonction est activée, l'éclairage de la poignée extérieure de porte\* et l'éclairage intérieur restent allumés pendant un certain temps.

Cette fonction peut être activée et désactivée dans l'écran central.

### Informations associées

- Réglage des fonctions d'éclairage via l'écran central (p. 161)
- Utilisation de l'éclairage d'arrivée (p. 170)
- Clé à télécommande (p. 252)

## Éclairage intérieur

L'habitacle est équipé de différents types d'éclairage qui améliorent le confort. Ceci inclut les lampes de lecture, l'éclairage de la boîte à gants et l'éclairage au plancher.

Tout l'éclairage de l'habitacle peut être activé et désactivé manuellement dans les 5 minutes après :

- que le moteur a été arrêté et que le contact est en mode **0**.
- que le véhicule a été déverrouillé mais que le moteur n'a pas été démarré.

## Éclairage de plafond avant



Les commandes de la console au plafond pour les lampes de lecture avant et l'éclairage d'accueil

- 1 Lampe de lecture du côté gauche
- 2 Éclairage de l'habitacle

- 3 Commutateur automatique d'éclairage d'accueil
- 4 Lampe de lecture du côté droit

## Lampes de lecture

Les lampes de lecture des côtés droit et gauche sont activées et désactivées en appuyant brièvement sur les boutons de la console au plafond. Pour régler l'intensité lumineuse, maintenir enfoncé le bouton.

## Éclairage de l'habitacle

Appuyer brièvement sur le bouton de la console au plafond pour activer ou désactiver l'éclairage aux pieds et l'éclairage au plafond.

## Commutateur automatique d'éclairage d'accueil

Activer le commutateur automatique en appuyant brièvement sur le bouton **AUTO** de la console au plafond. Avec la fonction automatique activée, la lampe indicatrice du bouton et l'éclairage de courtoisie s'allument et s'éteignent comme suit.

L'habitacle s'éclaire quand :

- la voiture est déverrouillée
- le véhicule est arrêté
- une porte latérale est ouverte
- reste allumé pendant 2 minutes si l'une des portes latérales est ouverte.

L'éclairage de l'habitacle s'éteint quand :

- la voiture est verrouillée
- la voiture est démarrée
- une porte latérale est fermée.

## Éclairage du plafond arrière

L'éclairage arrière se trouve dans la partie arrière de véhicule et peut également être utilisé comme éclairage de l'habitacle.



Lampes de lecture par-dessus le siège arrière



Dans les véhicules avec toit panoramique\*, il existe deux unités d'éclairage, à raison d'une unité de chaque côté du plafond.

Appuyer brièvement sur le bouton de la lampe pour activer ou désactiver les lampes de lecture. Pour régler l'intensité lumineuse, maintenir enfoncé le bouton.

### Éclairage de la boîte à gants

L'éclairage de la boîte à gants s'allume ou s'éteint lorsque la boîte à gants est ouverte ou fermée.

### Éclairage de miroir de maquillage\*

L'éclairage du miroir de courtoisie s'allume ou s'éteint lorsque le miroir de courtoisie est ouvert ou fermé.

### Éclairage au sol\*

L'éclairage au sol s'allume ou s'éteint lors de l'ouverture ou de la fermeture de la porte correspondante.

### Éclairage du seuil de portière

L'éclairage de l'enjoliveur de seuil de porte s'allume ou s'éteint lors de l'ouverture ou de la fermeture d'une porte.

### Éclairage du compartiment à bagages

L'éclairage du compartiment à bagages s'allume ou s'éteint lors de l'ouverture ou de la fermeture du hayon.

L'éclairage du hayon peut être activé et désactivé manuellement en utilisant un bouton d'un côté de la lampe\*. Remarque que la lampe est éteinte lorsque le hayon est ouvert si elle était éteinte lorsque le hayon était fermé.<sup>4</sup>

Une lampe de poche\* est encastrée à l'intérieur du panneau latéral droit de l'espace de chargement.<sup>4</sup>

### Éclairage ambiant

L'éclairage ambiant s'allume lorsque les portes sont ouvertes et s'éteint lorsque le véhicule est verrouillé. L'intensité de l'éclairage ambiant peut être réglée dans l'écran central et peut être également précisément ajustée au moyen de la molette du tableau de bord.

### Éclairage d'ambiance\*

La voiture est équipée d'un éclairage à LED multiples permettant de diffuser une lumière de différentes teintes. Cet éclairage fonctionne quand le moteur tourne. L'éclairage d'ambiance peut être réglé dans l'écran central et également précisément ajusté au moyen de molette du tableau de bord.

### Éclairage dans les compartiments de rangement des portes

L'éclairage des compartiments de rangement de porte s'allument lorsque les portes sont ouvertes et s'éteint lorsque le véhicule est verrouillé. L'intensité lumineuse peut être réglée en utilisant la molette du tableau de bord.

### Éclairage dans le porte-gobelet avant de la console tunnel

L'éclairage des portes-gobelets de console avant est activé lorsque le véhicule est déverrouillé et désactivé pendant que le véhicule est verrouillé. L'intensité lumineuse peut être réglée en utilisant la molette du tableau de bord.

### Informations associées

- Réglage de l'éclairage intérieur (p. 173)
- Panneau d'éclairage et commandes (p. 160)
- Modes d'allumage (p. 413)
- Intérieur de l'habitacle (p. 578)

<sup>4</sup> S'applique uniquement à Volvo Ocean Race.

## Réglage de l'éclairage intérieur

L'éclairage dans le véhicule dépend du mode d'allumage. L'éclairage intérieur peut être réglé au moyen d'une molette du tableau de bord et certaines fonctions d'éclairage peuvent également être réglées via l'écran central.



La molette de la planche de bord à gauche du volant de direction peut être utilisée pour régler l'intensité lumineuse de l'affichage, de l'instrumentation, de l'éclairage ambiant et de l'éclairage d'atmosphère\*.

### Régler l'éclairage décoratif ambiant

1. Effleurer **Paramètres** dans la vue Générale de l'écran central.
2. Toucher **My Car → Lumières et éclairage → Éclairage intérieur**.
3. Choisir parmi les réglages suivants :
  - Dans **Intensité de l'éclairage d'amb. intérieur**, sélectionnez **Arrêt**, **Bas** ou **Haut**.
  - Dans **Niveau de l'éclairage d'ambiance**, sélectionner **Réduire** ou **Plein**.

## Réglage de l'éclairage d'atmosphère\*

Le véhicule est équipé de plusieurs diodes qui offrent un léger éclairage de différentes teintes. Cet éclairage fonctionne quand le moteur tourne.

### Modification de l'intensité lumineuse

1. Effleurer **Paramètres** dans la vue Générale de l'écran central.
2. Touchez brièvement **My Car → Lumières et éclairage → Éclairage intérieur → Éclairage d'ambiance intérieur**.
3. Dans **Intensité de l'éclairage intérieur**, sélectionnez **Arrêt**, **Bas** ou **Haut**.

### Modification de la teinte de l'éclairage

1. Effleurer **Paramètres** dans la vue Générale de l'écran central.
2. Touchez brièvement **My Car → Lumières et éclairage → Éclairage intérieur → Éclairage d'ambiance intérieur**.
3. Choisir **Selon la température** ou **Par couleur** pour modifier la teinte de l'éclairage.

Si **Selon la température** est sélectionné, l'éclairage change avec le réglage de température de l'habitacle.

Si **Par couleur** est sélectionné, la sous-catégorie **Couleurs de thème** peut être utilisée pour plus de réglages.

## Informations associées

- Éclairage intérieur (p. 171)
- Réglage des fonctions d'éclairage via l'écran central (p. 161)
- Modes d'allumage (p. 413)





VITRES, GLACES ET RÉTROVISEURS

## Vitres, glace et rétroviseurs

Le véhicule est équipé de commandes pour les vitres, la glace et les rétroviseurs. Certaines des glaces de la voiture sont laminées.

### Verre feuilleté

Le pare-brise est en verre feuilleté et le verre feuilleté est disponible en option pour d'autres parties en verre. Le verre feuilleté est renforcé, ce qui permet une meilleure protection contre les effractions et une meilleure insonorisation de l'habitacle.

Le toit panoramique\* est également en verre feuilleté.



Le symbole signale les vitres contenant du verre feuilleté<sup>1</sup>

### Informations associées

- Protection contre le pincement pour les vitres et les stores (p. 176)
- Toit panoramique\* (p. 183)
- Vitres électriques (p. 178)
- Rétroviseurs intérieurs/extérieurs (p. 180)
- Utilisation des stores\* (p. 180)
- Affichage tête haute\* (p. 151)

- Utilisation des essuie-glaces (p. 188)
- Utilisation des lave-glaces et lave-phares (p. 191)
- Activation et désactivation du chauffage de la lunette arrière et des rétroviseurs latéraux (p. 234)

## Protection contre le pincement pour les vitres et les stores

Toutes les vitres et les stores\* électriques possèdent une protection contre le pincement qui est déclenchée si quelque chose les bloque pendant leur ouverture ou leur fermeture.

Si la protection contre le pincement est activée, le mouvement s'arrête puis se rétracte automatiquement à environ 50 mm (2 pouces) du point à partir du point de blocage (ou en position de ventilation complète).

Il est possible de contourner la protection contre les pincements lorsque la fermeture a été interrompue, par exemple en présence de formation de glace, en continuant d'appuyer sur la commande dans un seul et même sens.

En cas de problème de protection contre les pincements, une procédure de repos peut être essayée.

### **AVERTISSEMENT**

Si la batterie de démarrage est débranchée, la fonction d'ouverture et fermeture automatiques doit être réinitialisée pour fonctionner correctement. Une réinitialisation est nécessaire pour le fonctionnement de la protection contre le pincement.

<sup>1</sup> Ne s'applique pas au pare-brise et au toit panoramique\*, qui sont toujours en verre feuilleté et dès lors ne possèdent pas ce symbole.

**Informations associées**

- Réinitialiser la procédure de protection contre les pincements (p. 177)
- Fonctionnement des vitres électriques (p. 178)
- Utilisation des stores\* (p. 180)
- Toit panoramique\* (p. 183)

**Réinitialiser la procédure de protection contre les pincements**

Si un problème survient sur les fonctions électriques des vitres à commande électrique, une séquence de réinitialisation peut être testée.

** AVERTISSEMENT**

Si la batterie de démarrage est débranchée, la fonction d'ouverture et fermeture automatiques doit être réinitialisée pour fonctionner correctement. Une réinitialisation est nécessaire pour le fonctionnement de la protection contre le pincement.

Si un problème persiste, ou s'il concerne le toit panoramique ou le toit ouvrant, contacter un atelier<sup>2</sup>.

**Réinitialisation d'une vitre électrique**

1. Commencer avec la vitre en position fermée.
2. Actionner ensuite les commandes en mode manuel 3 fois vers le haut, vers la position fermée.
  - > Le système est activé automatiquement.

**Informations associées**

- Protection contre le pincement pour les vitres et les stores (p. 176)
- Fonctionnement des vitres électriques (p. 178)

<sup>2</sup> Un atelier Volvo autorisé est recommandé.

- Utilisation des stores\* (p. 180)

## Vitres électriques

Les lève-vitres électriques sont commandés en utilisant les panneaux de commande des portes. La porte conducteur possède des commandes pour toutes les vitres et pour l'activation des verrous de sécurité pour enfant.

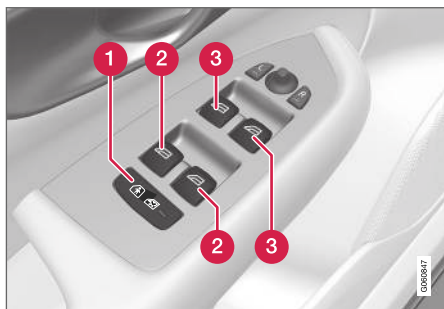

Panneau de commande de la portière du conducteur.

- 1 Verrous électriques de sécurité pour enfant\* qui désactivent les commandes des portes arrière pour éviter que les portes ou les vitres ne soient ouvertes depuis l'intérieur.
- 2 Commandes des vitres arrière.
- 3 Commandes des vitres avant.

Les lève-vitres électriques possèdent une protection contre les pincements. En cas de problème de protection contre les pincements, une procédure de repos peut être essayée.

## ⚠ AVERTISSEMENT

Les enfants, les autres passagers ou les objets, peuvent être coincés par les pièces mobiles.

- Soyez toujours attentif lors de l'actionnement des vitres.
- Ne laissez pas les enfants jouer avec les commandes du véhicule.
- Ne jamais laisser un enfant seul dans le véhicule.
- Pensez à toujours désactiver l'alimentation des vitres électriques en plaçant le système électrique du véhicule en position d'allumage **0**, puis en prenant la clé-télécommande avec vous lorsque vous quittez la voiture.
- Ne jamais placer d'objet ni de parties du corps sur le trajet des vitres, même si le système électrique du véhicule est complètement hors tension.

## Informations associées

- Fonctionnement des vitres électriques (p. 178)
- Protection contre le pincement pour les vitres et les stores (p. 176)
- Réinitialiser la procédure de protection contre les pincements (p. 177)

## Fonctionnement des vitres électriques

Toutes les vitres électriques peuvent être commandées en utilisant le panneau de commande de la porte du conducteur. Les panneaux de commande des autres portes peuvent être utilisés pour commander cette porte particulière.

Les lève-vitres électriques possèdent une protection contre les pincements. En cas de problème de protection contre les pincements, une procédure de repos peut être essayée.

**⚠ AVERTISSEMENT**

Les enfants, les autres passagers ou les objets, peuvent être coincés par les pièces mobiles.

- Soyez toujours attentif lors de l'actionnement des vitres.
- Ne laissez pas les enfants jouer avec les commandes du véhicule.
- Ne jamais laisser un enfant seul dans le véhicule.
- Pensez à toujours désactiver l'alimentation des vitres électriques en plaçant le système électrique du véhicule en position d'allumage **0**, puis en prenant la clé-télécommande avec vous lorsque vous quittez la voiture.
- Ne jamais placer d'objet ni de parties du corps sur le trajet des vitres, même si le système électrique du véhicule est complètement hors tension.



Fonctionnement des vitres électriques.

- ➔ **Fonctionnement manuel.** Déplacer l'une des commandes légèrement vers le haut ou le bas. Les vitres à commande électrique se lèvent ou s'abaissent pendant que la commande est maintenue en position.
- ➔ **Fonctionnement avec les commandes automatiques.** Déplacer l'une des commandes vers le haut ou le bas à sa position d'extrémité puis la relâcher. La vitre se déplace automatiquement à la position complètement fermée/ouverte.

Pour pouvoir utiliser les vitres électriques, le commutateur d'allumage doit être au moins positionné sur **I** ou **II**. Après que le contact a été coupé, les vitres électriques peuvent être commandées pendant plusieurs minutes ou jusqu'à l'ouverture d'une porte. Il n'est possible d'utiliser qu'une commande à la fois.

Il peut également être commandé en utilisant l'ouverture sans clé\* avec la poignée de porte.

**⚠ AVERTISSEMENT**

S'assurer qu'aucun enfant ou autre passager ne touche les vitres pendant qu'elle se ferment à l'aide de la fermeture sans clé\*.

**i REMARQUE**

Une façon de réduire le bruit du vent entendu lorsque les vitres arrière sont ouvertes est d'ouvrir également légèrement les vitres avant.

**i REMARQUE**

Les vitres ne peuvent être ouvertes à des vitesses supérieures à environ 180 km/h (environ 112 mph), mais elles peuvent être fermées.

Il est toujours de la responsabilité du conducteur de respecter les réglementations de la circulation applicables.

**i REMARQUE**

Il peut s'avérer impossible de faire fonctionner les vitres si la température est basse.

## « Informations associées

- Vitres électriques (p. 178)
- Protection contre le pincement pour les vitres et les stores (p. 176)
- Réinitialiser la procédure de protection contre les pincements (p. 177)
- Verrouillage et déverrouillage sans clé\* (p. 269)
- Verrouillage et déverrouillage en utilisant la clé-télécommande (p. 254)

## Utilisation des stores\*

Les stores sont intégrés dans chaque porte arrière.

### Porte arrière – à commande manuelle



L'illustration est générique : la conception peut varier.

- 1 Crochet avec mécanisme de verrouillage
- Remontez le pare-soleil et accrochez-le sur la partie supérieure de l'encadrement de porte.

La vitre peut être ouverte et fermée lorsque le store est utilisé.

## Informations associées

- Protection contre le pincement pour les vitres et les stores (p. 176)
- Réinitialiser la procédure de protection contre les pincements (p. 177)
- Vitres électriques (p. 178)

## Rétroviseurs intérieurs/extérieurs

Les rétroviseurs intérieurs et extérieurs doivent être utilisés pour améliorer la visibilité du conducteur derrière le véhicule.

### Rétroviseur central

Le rétroviseur intérieur se règle en l'orientant angulairement à la main. Le rétroviseur intérieur est équipé de HomeLink\*, assombrissement\* et boussole\*.

### Rétroviseurs de porte

#### AVERTISSEMENT

Le rétroviseur côté passager est incurvé pour améliorer la visibilité. Les objets dans les rétroviseurs peuvent sembler plus lointains qu'ils ne le sont en réalité.

La manette de jeu du panneau de commande de la porte de conducteur est utilisée pour régler la position des rétroviseurs latéraux. Il existe aussi plusieurs réglages automatiques qui peuvent également être connectés aux boutons de mémoire du siège à commande électrique\*.

## Informations associées

- HomeLink®\* (p. 469)
- Boussole\* (p. 473)
- Réglage de la fonction d'obscurcissement du rétroviseur (p. 181)
- Inclinaison des rétroviseurs latéraux (p. 182)

- Mémorisation de la position du siège, des rétroviseurs latéraux et l'affichage tête haute\* (p. 198)
- Activation et désactivation du chauffage de la lunette arrière et des rétroviseurs latéraux (p. 234)

### Réglage de la fonction d'obscurcissement du rétroviseur

La lumière intense qui pénètre dans le véhicule depuis l'arrière, par exemple depuis les phares des véhicules qui suivent, peut se refléter dans le rétroviseur intérieur et les rétroviseurs extérieurs, causant un éblouissement. Utiliser la fonction d'assombrissement lorsque l'éclairage provenant de l'arrière crée de la distraction.

#### Atténuation automatique

Si une lumière éblouissante pénètre dans le véhicule depuis l'arrière, les rétroviseurs s'assombrissent automatiquement. L'assombrissement automatique est toujours actif lorsque le moteur du véhicule tourne, sauf en marche arrière.

#### REMARQUE

Lorsque la sensibilité est modifiée, aucun changement de gradation n'est immédiatement perceptible, mais le changement a lieu graduellement.

Le niveau de sensibilité d'assombrissement affecte le rétroviseur intérieur et les rétroviseurs extérieurs.

Pour modifier le niveau de sensibilité de l'assombrissement :

1. Effleurer **Paramètres** dans la vue Générale de l'écran central.

2. Appuyer sur **My Car** → **Rétroviseurs et commodité**.
3. Dans **Atténuation automatique du rétroviseur**, sélectionnez **Normal**, **Foncé** ou **Clair**.

Le rétroviseur intérieur possède deux capteurs - un capteur dirigé vers l'avant et un autre vers l'arrière - ils fonctionnent ensemble pour identifier et éliminer l'éblouissement. Le capteur dirigé vers l'avant surveille la lumière ambiante et le capteur dirigé vers l'arrière surveille la lumière des phares des véhicules qui suivent.

Pour que les rétroviseurs extérieurs soient équipés de l'assombrissement automatique, le rétroviseur intérieur doit également être équipé de l'assombrissement automatique.

#### REMARQUE

Si les capteurs sont obstrués par exemple par un permis de stationnement, un transpondeur, un store ou des objets placés sur les sièges ou dans le compartiment à bagages d'une manière qui empêche la lumière d'atteindre les capteurs, la fonction d'assombrissement automatique des rétroviseurs latéraux et intérieur serait réduite.

#### Informations associées

- Rétroviseurs intérieurs/extérieurs (p. 180)
- Inclinaison des rétroviseurs latéraux (p. 182)

## Inclinaison des rétroviseurs latéraux

Pour augmenter la visibilité vers l'arrière, les rétroviseurs latéraux doivent être réglés pour la stature du conducteur et la position d'assise. Il existe plusieurs réglages automatiques qui peuvent également être connectés aux boutons de mémoire du siège à commande électrique\*.

### Commandes utilisées pour les rétroviseurs latéraux



Commandes du rétroviseur latéral.

La manette de jeu du panneau de commande de la porte de conducteur est utilisée pour régler la position des rétroviseurs latéraux. La position du commutateur d'allumage doit être au moins **I**.

1. Appuyer sur le bouton **L** du rétroviseur latéral gauche ou **R** du rétroviseur latéral droit. Le bouton s'allume.

2. Régler la position en utilisant la manette de jeu placée entre les boutons.
3. Appuyer de nouveau sur le bouton **L** ou **R**. La lampe du bouton s'éteint.

### Rabattement automatique des rétroviseurs latéraux\*

Les rétroviseurs latéraux peuvent être rabattus automatiquement en roulant ou en stationnement dans des espaces confinés.

1. Appuyer simultanément sur les boutons **L** et **R**.
2. Relâcher les boutons après environ 1 seconde. Les rétroviseurs s'arrêtent automatiquement lorsqu'ils sont complètement rabattus.

Déployer les rétroviseurs en appuyant simultanément sur les boutons **L** et **R**. Les rétroviseurs s'arrêtent automatiquement lorsqu'ils sont complètement déployés.

### Réinitialisation de la position des rétroviseurs

Les rétroviseurs qui ont été déplacés par une force externe doivent être remis en place électriquement à leur position normale pour que leur rabattement/déploiement électrique\* fonctionne correctement.

1. Rabattre les rétroviseurs en appuyant simultanément sur les boutons **L** et **R**.
2. Les redéployer en appuyant sur les boutons **L** et **R** en même temps.
3. Répéter l'opération au besoin.

Les rétroviseurs sont maintenant replacés à leur position d'origine.

### Inclinaison au stationnement<sup>3</sup>

Le conducteur peut incliner un rétroviseur extérieur vers le bas pour pouvoir voir le bord de la chaussée lors du stationnement, par exemple.

- Sélectionner la marche arrière et appuyer sur le bouton de rétroviseur **L** ou **R**.

Veuillez noter que le bouton peut devoir être enfoncé deux fois selon les réglages. Quand le rétroviseur latéral s'incline vers le bas, le témoin du bouton clignote. Quand la marche arrière est engagée, les rétroviseurs latéraux commencent automatiquement à se déplacer au bout de 3 secondes et après la position d'origine au bout environ 8 secondes.

### Inclinaison automatique en stationnement<sup>3</sup>

Avec ce réglage, les rétroviseurs latéraux s'inclinent automatiquement vers le bas quand la marche arrière est engagée. La position rabattue est préréglée et ne peut être modifiée. Pour ramener

<sup>3</sup> Uniquement sur les modèles équipés d'un siège conducteur avec boutons de mémoire\*.



immédiatement les rétroviseurs latéraux à leur position originale, appuyer deux fois sur le bouton **L** ou **R**.

1. Effleurer **Paramètres** dans la vue Générale de l'écran central.
2. Effleurer **My Car** → **Rétroviseurs et commodité**.
3. Sous **Inclinaison rétroviseur extérieur en marche arrière**, sélectionner **Arrêt, Conducteur, Passager** ou **Les deux** pour activer/désactiver et pour sélectionner le rétroviseur à incliner.

### Rabattage automatique lors du verrouillage du véhicule\*

Lorsque la voiture est verrouillée/déverrouillée à l'aide de la clé-télécommande, les rétroviseurs latéraux peuvent être automatiquement rabattus/déployés.

1. Effleurer **Paramètres** dans la vue Générale de l'écran central.
2. Effleurer **My Car** → **Rétroviseurs et commodité**.
3. Sélectionnez **Rabattre le rétroviseur lors du verrouillage** pour l'activer/la désactiver.

### Informations associées

- Rétroviseurs intérieurs/extérieurs (p. 180)
- Réglage de la fonction d'obscurcissement du rétroviseur (p. 181)

- Mémorisation de la position du siège, des rétroviseurs latéraux et l'affichage tête haute\* (p. 198)
- Activation et désactivation du chauffage de la lunette arrière et des rétroviseurs latéraux (p. 234)

### Toit panoramique\*

Le toit panoramique est divisé en deux sections de glace. La section avant peut être ouverte verticalement au bord arrière (position de ventilation) ou horizontalement (position d'ouverture). La section arrière ne peut être déplacée.

Le toit panoramique est équipé d'un déflecteur de vent et d'un store réalisé en tissu perforé (placé sous des sections vitrées) pour une protection supplémentaire, par exemple en cas de rayonnement solaire intense.

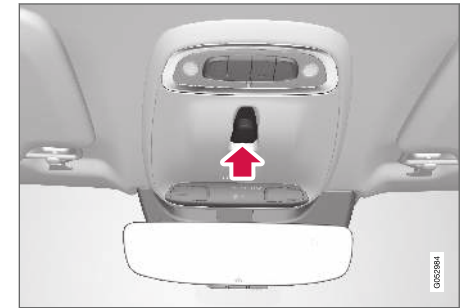

Le toit panoramique et le store sont commandés en utilisant les commandes du plafond.

Pour commander le toit panoramique et le store, l'allumage doit être en mode **I** ou **II**.





### **AVERTISSEMENT**

Les enfants, les autres passagers ou les objets, peuvent être coincés par les pièces mobiles.

- Soyez toujours attentif lors de l'actionnement des vitres.
- Ne laissez pas les enfants jouer avec les commandes du véhicule.
- Ne jamais laisser un enfant seul dans le véhicule.
- Pensez à toujours désactiver l'alimentation des vitres électriques en plaçant le système électrique du véhicule en position d'allumage **0**, puis en prenant la clé-télécommande avec vous lorsque vous quittez la voiture.
- Ne jamais placer d'objet ni de parties du corps sur le trajet des vitres, même si le système électrique du véhicule est complètement hors tension.

### **IMPORTANT**

- N'ouvrez pas le toit panoramique lorsque les barres de toit transversales (porte bagages) sont montées.
- Ne jamais placer d'objet lourd sur le toit panoramique.

### **IMPORTANT**

- Éliminer la glace et la neige avant d'ouvrir le toit panoramique. Veillez à ne pas égratigner les surfaces ou à ne pas endommager les bandes.
- Ne pas utiliser le toit panoramique s'il est gelé en place.

### Coupe-vent

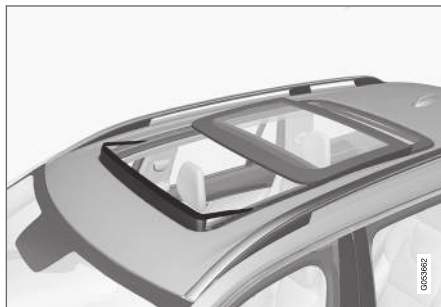

Le toit panoramique est équipé d'un coupe-vent qui se redresse lorsque le toit est ouvert.

### Informations associées

- Fonctionnement du toit panoramique\* (p. 185)
- Fermeture automatique du store de toit panoramique\* (p. 187)

- Protection contre le pincement pour les vitres et les stores (p. 176)
- Verrouillage et déverrouillage sans clé\* (p. 269)
- Verrouillage et déverrouillage en utilisant la clé-télécommande (p. 254)

## Fonctionnement du toit panoramique\*

Le toit panoramique et le store sont commandés en utilisant une commande du panneau du plafond et l'un et l'autre sont équipés d'une protection contre les pincements.

### AVERTISSEMENT

Les enfants, les autres passagers ou les objets, peuvent être coincés par les pièces mobiles.

- Soyez toujours attentif lors de l'actionnement des vitres.
- Ne laissez pas les enfants jouer avec les commandes du véhicule.
- Ne jamais laisser un enfant seul dans le véhicule.
- Pensez à toujours désactiver l'alimentation des vitres électriques en plaçant le système électrique du véhicule en position d'allumage **0**, puis en prenant la clé-télécommande avec vous lorsque vous quittez la voiture.
- Ne jamais placer d'objet ni de parties du corps sur le trajet des vitres, même si le système électrique du véhicule est complètement hors tension.

### IMPORTANT

- N'ouvrez pas le toit panoramique lorsque les barres de toit transversales (porte bagages) sont montées.
- Ne jamais placer d'objet lourd sur le toit panoramique.

### IMPORTANT

- Éliminer la glace et la neige avant d'ouvrir le toit panoramique. Veillez à ne pas égratigner les surfaces ou à ne pas endommager les bandes.
- Ne pas utiliser le toit panoramique s'il est gelé en place.

Pour commander le toit panoramique et le store, l'allumage doit être en mode **I** ou **II**.

Il peut également être commandé en utilisant l'ouverture sans clé\* avec la poignée de porte.

### AVERTISSEMENT

S'assurer qu'aucun enfant ou autre passager ne touche les vitres pendant qu'elle se ferme à l'aide de la fermeture sans clé\*.

### IMPORTANT

Vérifier si le toit panoramique est correctement fermé lors de sa fermeture.

Le mouvement du toit s'arrête si la commande est relâchée pendant le fonctionnement manuel ou lorsque la glace a atteint la position de confort<sup>4</sup> ou d'ouverture/fermeture complète. Le déplacement du toit panoramique et du store est également arrêté si la commande au plafond est réutilisée dans le sens opposé du déplacement actuel.

Le toit panoramique et le store sont également équipés d'une protection contre les pincements. En cas de problème de protection contre les pincements, une procédure de repos peut être essayée.

### REMARQUE

Pour l'ouverture manuelle, le store doit être complètement ouvert avant de pouvoir ouvrir le toit panoramique. Pour la procédure inverse, le toit panoramique doit être complètement fermé avant que le store puisse être complètement fermé.

<sup>4</sup> La position de confort est une position qui contribue à maintenir le bruit du vent et la résonance à un bas niveau confortable.



**i REMARQUE**

Il peut s'avérer impossible de faire fonctionner les vitres si la température est basse.

**Ouverture et fermeture en position de ventilation**

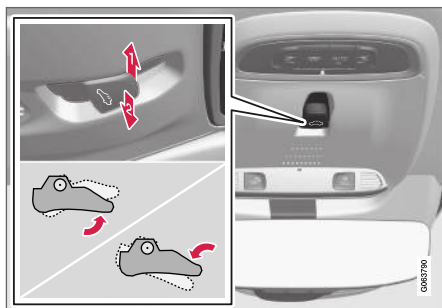

Position de ventilation, bord arrière levé.

- 1** Ouvrir en poussant une fois la commande vers le haut.
- 2** Ouvrir en poussant une fois la commande vers le bas.

Lorsque mode ventilation est sélectionné, l'extrémité arrière du panneau avant du toit est relevée. Si le store est complètement fermé pendant que la position de ventilation est sélectionnée, il s'ouvre automatiquement sur environ 50 mm (environ 2 pouces).

Si le toit panoramique est fermé depuis la position de ventilation, le store se ferme également automatiquement.

**Ouverture et fermeture complètes du toit panoramique au moyen de la commande du plafond**

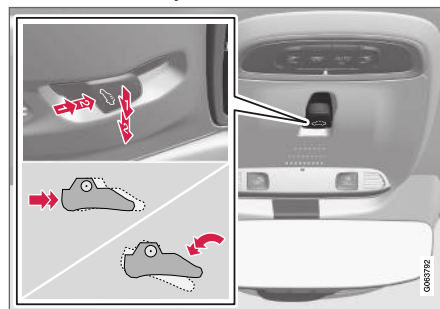

- 1** Fonctionnement, mode manuel
- 2** Fonctionnement, mode automatique

**Fonctionnement manuel**

1. Pour ouvrir le store, tirer sur la commande vers l'arrière en mode d'ouverture manuelle.
2. Pour ouvrir le toit panoramique à une position confortable, tirer la commande vers l'arrière une seconde fois en position d'ouverture manuelle.

3. Pour ouvrir complètement le toit panoramique, tirer la commande vers l'arrière une troisième fois en position d'ouverture manuelle.

Fermer en répétant l'opération en sens inverse - pousser la commande vers l'avant/vers le bas à la position de fermeture manuelle.

**Fonctionnement automatique**

1. Pour ouvrir le store complètement, tirer la commande vers l'arrière en mode d'ouverture automatique puis la relâcher.
2. Pour ouvrir le toit panoramique à une position confortable, tirer la commande vers l'arrière une seconde fois en position d'ouverture automatique puis la relâcher.
3. Pour ouvrir complètement le toit panoramique, tirer la commande vers l'arrière une troisième fois en position d'ouverture automatique puis la relâcher.

Fermer en répétant l'opération en sens inverse - pousser la commande vers l'avant/vers le bas en position de fermeture automatique.

### Fonctionnement automatique - ouverture ou fermeture rapide

Le toit panoramique et le store peuvent être ouverts ou fermés simultanément :

- Ouverture : appuyer deux fois sur la commande vers l'arrière à la position de fonctionnement automatique et relâcher.
- Fermeture : presser deux fois la commande vers l'avant/le bas à la position de fonctionnement automatique et relâcher.

### Informations associées

- Toit panoramique\* (p. 183)
- Fermeture automatique du store de toit panoramique\* (p. 187)
- Protection contre le pincement pour les vitres et les stores (p. 176)
- Verrouillage et déverrouillage sans clé\* (p. 269)
- Verrouillage et déverrouillage en utilisant la clé-télécommande (p. 254)

### Fermeture automatique du store de toit panoramique\*

Avec cette fonction, le store se ferme automatiquement 15 minutes après le verrouillage de la voiture en cas de stationnement par temps chaud. Ceci abaisse la température de l'habitacle et protège la sellerie du blanchiment par le soleil.

La fonction est désactivée en usine par défaut et peut être activée ou désactivée dans l'écran central.

1. Effleurer **Paramètres** dans la vue Générale de l'écran central.
2. Effleurer **My Car** → **Verrouillage**.

Sélectionnez **Pare-soleil à fermeture automatique** pour l'activer/la désactiver.

#### REMARQUE

Le rideau pare-soleil se ferme également lorsque toutes les vitres sont fermées à l'aide de la fermeture sans clé\*.

### Informations associées

- Toit panoramique\* (p. 183)
- Fonctionnement du toit panoramique\* (p. 185)
- Protection contre le pincement pour les vitres et les stores (p. 176)

- Verrouillage et déverrouillage sans clé\* (p. 269)
- Verrouillage et déverrouillage en utilisant la clé-télécommande (p. 254)

## Balais d'essuie-glace et liquide lave-glace

Les essuie-glace et le liquide lave-glace sont utilisés pour améliorer la visibilité et le faisceau des phares.

Les gicleurs de lave-glace sont chauffés\* automatiquement par temps froid pour prévenir la congélation du liquide lave-glace.

Une information indiquant que du liquide de lave-glace doit être rajouté apparaît sur l'écran du conducteur lorsqu'il reste environ 1 litre (1 qt) de liquide lave-glace.

### Informations associées

- Utilisation du capteur de pluie (p. 189)
- Utilisation des lave-glaces et lave-phares (p. 191)
- Utilisation du balayage automatique de la lunette arrière en marche arrière (p. 193)
- Utilisation de la fonction de mémoire du capteur de pluie (p. 190)
- Utilisation de l'essuie-glace/lave-glace de lunette arrière (p. 192)
- Remplissage du réservoir de liquide lave-glace (p. 658)
- Balais d'essuie-glaces en position d'entretien (p. 657)
- Remplacement des balais d'essuie-glace avant (p. 656)

- Remplacement d'essuie-glace de lunette arrière (p. 654)
- Utilisation des essuie-glaces (p. 188)

## Utilisation des essuie-glaces

Les essuie-glace du pare-brise nettoient le pare-brise. Le levier du côté droit du volant de direction est utilisé pour régler les essuie-glaces du pare-brise.

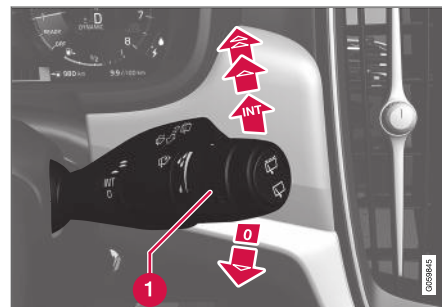

Levier à droite du volant

- 1 La molette permet de régler la sensibilité du capteur de pluie et l'intervalle de balayage de l'essuie-glace.

### Un seul balayage



Abaisser le levier et le relâcher pour obtenir un seul balayage.

### Essuie-glace désactivés





Déplacez le levier vers la position 0 pour désactiver l'essuie-glace avant.

### Balayage intermittent

**INT** Régler le nombre des balayages par unité de temps au moyen de la molette lorsque le balayage intermittent est sélectionné.

### Balayage continu

 Déplacez le levier vers le haut pour que l'essuie-glace fonctionne à vitesse normale.

 Lever à nouveau le levier pour que l'essuie-glace fonctionne à grande vitesse.

#### **!** IMPORTANT

Avant l'activation de l'essuie-glace, vérifier si les balais d'essuie-glace ne sont pas gelés en place. Toute la neige ou la glace du pare-brise et de la lunette arrière doit avoir été éliminée.

#### **!** IMPORTANT

Utiliser beaucoup de liquides lave-glace lorsque l'essuie-glace balaie le pare-brise. Le pare-brise doit être mouillé pendant le fonctionnement de l'essuie-glace.

### Informations associées

- Utilisation du capteur de pluie (p. 189)
- Utilisation des lave-glaces et lave-phares (p. 191)

- Utilisation du balayage automatique de la lunette arrière en marche arrière (p. 193)
- Balais d'essuie-glace et liquide lave-glace (p. 188)
- Utilisation de la fonction de mémoire du capteur de pluie (p. 190)
- Utilisation de l'essuie-glace/lave-glace de lunette arrière (p. 192)
- Remplissage du réservoir de liquide lave-glace (p. 658)
- Balais d'essuie-glaces en position d'entretien (p. 657)
- Remplacement des balais d'essuie-glace avant (p. 656)
- Remplacement d'essuie-glace de lunette arrière (p. 654)

### Utilisation du capteur de pluie

Le capteur de pluie surveille la quantité de pluie sur le pare-brise et lance automatiquement l'essuie-glace du pare-brise. La sensibilité du capteur de pluie peut être réglée en utilisant la molette du levier placé à droite du volant de direction.

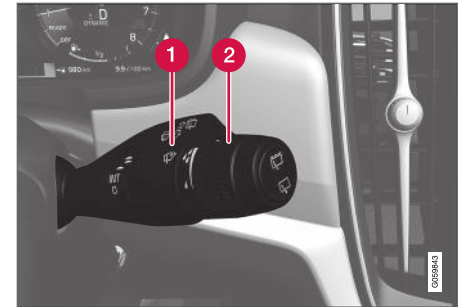

Levier à droite du volant

- 1** Bouton de capteur de pluie
- 2** Molette, sensibilité/vitesse d'essuie-glace intermittent

Lorsque le capteur de pluie est activé, le symbole de capteur de pluie  s'affiche dans l'écran du conducteur.

### Activation du capteur de pluie

Lorsque le capteur de pluie est activé, le moteur doit tourner ou l'allumage doit être en mode **I** ou

- « II. Le levier de l'essuie-glace du pare-brise occupe également la position **0** ou la position d'un seul balayage.

Activer le capteur de pluie en appuyant sur le bouton du capteur de pluie .

Abaisser le levier pour que les essuie-glaces se déplacent.

Faire tourner la molette vers le haut pour augmenter la sensibilité et vers le bas pour la diminuer. L'essuie-glace effectue un balayage supplémentaire lorsque la molette est tournée vers le haut.

### Désactivation du détecteur de pluie

Désactiver le capteur de pluie en appuyant sur le bouton du capteur de pluie  ou en levant le levier vers un autre mode d'essuie-glace.

Le capteur de pluie est automatiquement désactivé dans le mode d'allumage **0** ou lorsque le moteur du véhicule est arrêté.

Le capteur de pluie est également automatiquement désactivé lorsque les balais d'essuie-glace sont placés en position d'entretien. Le capteur de pluie se réactive lorsque le mode entretien est désactivé.

### ! IMPORTANT

L'essuie-glace du pare-brise peut démarrer accidentellement et être endommagé dans les stations de lavage automatique. Désactiver le capteur de pluie pendant que le moteur tourne ou lorsque l'allumage est en mode **I** ou **II**. Le symbole dans le tableau de bord s'éteint.

### Informations associées

- Utilisation des lave-glaces et lave-phares (p. 191)
- Utilisation du balayage automatique de la lunette arrière en marche arrière (p. 193)
- Balais d'essuie-glace et liquide lave-glace (p. 188)
- Utilisation de la fonction de mémoire du capteur de pluie (p. 190)
- Utilisation de l'essuie-glace/lave-glace de lunette arrière (p. 192)
- Remplissage du réservoir de liquide lave-glace (p. 658)
- Balais d'essuie-glaces en position d'entretien (p. 657)
- Remplacement des balais d'essuie-glace avant (p. 656)
- Remplacement d'essuie-glace de lunette arrière (p. 654)
- Utilisation des essuie-glaces (p. 188)

### Utilisation de la fonction de mémoire du capteur de pluie

Le capteur de pluie surveille la quantité de pluie sur le pare-brise et lance automatiquement l'essuie-glace du pare-brise.

### Activation/désactivation de la fonction de mémoire

La fonction de mémoire du capteur de pluie peut être activée pour éviter d'avoir à appuyer sur le bouton des capteurs de pluie à chaque démarrage de la voiture :

1. Appuyer sur **Paramètres** en vue du dessus sur l'écran central.
2. Appuyer sur **My Car** → **Essuie-glace**.
3. Sélectionner **Mémoire détect. pluie** pour activer/désactiver la fonction de mémoire.

### Informations associées

- Utilisation du capteur de pluie (p. 189)
- Utilisation des lave-glaces et lave-phares (p. 191)
- Utilisation du balayage automatique de la lunette arrière en marche arrière (p. 193)
- Balais d'essuie-glace et liquide lave-glace (p. 188)
- Utilisation de l'essuie-glace/lave-glace de lunette arrière (p. 192)
- Remplissage du réservoir de liquide lave-glace (p. 658)



- Balais d'essuie-glaces en position d'entretien (p. 657)
- Remplacement des balais d'essuie-glace avant (p. 656)
- Remplacement d'essuie-glace de lunette arrière (p. 654)
- Utilisation des essuie-glaces (p. 188)

## Utilisation des lave-glaces et lave-phares

Les lave-glaces et lave-phares nettoient le pare-brise et les phares. Utiliser le levier du côté droit du volant de direction pour lancer l'essuie-glace et les lave-phares.

### Mise en marche des lave-glace et lave-phares



Fonction de lavage, levier à droite du volant

- Déplacer le levier placé à droite du volant vers le volant pour lancer le lave-glace et le lave-phare.
  - > Une fois le levier relâché, l'essuie-glace effectue plusieurs balayages supplémentaires.

### ! IMPORTANT

Éviter d'activer le système de lavage lorsqu'il est gelé ou que le réservoir est vide. Sinon, la pompe risque des dégâts.

### Lave-phare\*

Pour sauvegarder le liquide de lave-glace, les phares sont lavés automatiquement à un intervalle défini pendant que les phares sont allumés.

### Lavage limité

Lorsqu'il reste environ 1 litre (1 pinte) de liquide lave-glace dans le réservoir et que le message **Liquide lave-glace Niveau bas, remplir** s'affiche dans l'écran du conducteur avec le symbole , l'alimentation de liquide lave-glace des phares est coupée. Ceci donne la priorité au nettoyage et à la visibilité du pare-brise. Les phares sont lavés uniquement pendant que les feux de route ou de croisement sont allumés.

### Informations associées

- Utilisation du capteur de pluie (p. 189)
- Utilisation du balayage automatique de la lunette arrière en marche arrière (p. 193)
- Balais d'essuie-glace et liquide lave-glace (p. 188)
- Utilisation de la fonction de mémoire du capteur de pluie (p. 190)
- Utilisation de l'essuie-glace/lave-glace de lunette arrière (p. 192)



- Remplissage du réservoir de liquide lave-glace (p. 658)
- Balais d'essuie-glaces en position d'entretien (p. 657)
- Remplacement des balais d'essuie-glace avant (p. 656)
- Remplacement d'essuie-glace de lunette arrière (p. 654)
- Utilisation des essuie-glaces (p. 188)

### Utilisation de l'essuie-glace/lave-glace de lunette arrière



L'essuie-glace/lave-glace de lunette arrière nettoie la lunette arrière. Utiliser le levier du côté droit du volant de direction pour lancer et commander l'essuie-glace/le lave-glace.

### Activation de l'essuie-glace/lave-glace de lunette arrière

#### REMARQUE

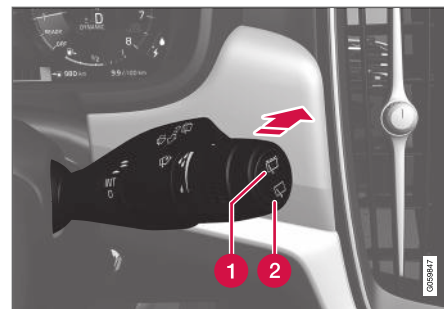
Le moteur d'essuie-glace de lunette arrière est équipé d'une protection thermique qui le désactive en cas de surchauffe. L'essuie-glace arrière peut fonctionner à nouveau après une période de refroidissement.



- 1 Sélectionner  en ce qui concerne l'intervalle de lave-glace de lunette arrière.
  - 2 Sélectionner  pour un balayage continu de la lunette arrière.
- Déplacer le levier du côté droit du volant de direction vers l'avant pour essuyer/laver la lunette arrière.

### Informations associées

- Utilisation du capteur de pluie (p. 189)
- Utilisation des lave-glaces et lave-phares (p. 191)
- Utilisation du balayage automatique de la lunette arrière en marche arrière (p. 193)
- Utilisation de la fonction de mémoire du capteur de pluie (p. 190)
- Balais d'essuie-glace et liquide lave-glace (p. 188)

- Remplissage du réservoir de liquide lave-glace (p. 658)
- Balais d'essuie-glaces en position d'entretien (p. 657)
- Remplacement des balais d'essuie-glace avant (p. 656)
- Remplacement d'essuie-glace de lunette arrière (p. 654)
- Utilisation des essuie-glaces (p. 188)

### Utilisation du balayage automatique de la lunette arrière en marche arrière

Si la marche arrière est engagée pendant que les essuie-glaces du pare-brise fonctionnent, le balayage de la lunette arrière commence. Cette fonction est désactivée lorsqu'on actionne une autre vitesse.

1. Effleurer **Paramètres** dans la vue Générale de l'écran central.
2. Effleurer **My Car** → **Essuie-glace**.
3. Sélectionner **Balayage arrière automatique** pour activer/désactiver le balayage automatique de la lunette arrière en reculant.

Si l'essuie-glace arrière fonctionne déjà à vitesse constante, aucun changement n'a lieu quand la marche arrière est sélectionnée.

### Informations associées

- Utilisation du capteur de pluie (p. 189)
- Utilisation des lave-glaces et lave-phares (p. 191)
- Balais d'essuie-glace et liquide lave-glace (p. 188)
- Utilisation de la fonction de mémoire du capteur de pluie (p. 190)
- Utilisation de l'essuie-glace/lave-glace de lunette arrière (p. 192)

- Remplissage du réservoir de liquide lave-glace (p. 658)
- Balais d'essuie-glaces en position d'entretien (p. 657)
- Remplacement des balais d'essuie-glace avant (p. 656)
- Remplacement d'essuie-glace de lunette arrière (p. 654)
- Utilisation des essuie-glaces (p. 188)



SIÈGES ET VOLANT

## Sièges avant à commandes manuelles

Les sièges avant motorisés peuvent être réglés de différentes manières pour optimiser le confort et l'ergonomie.

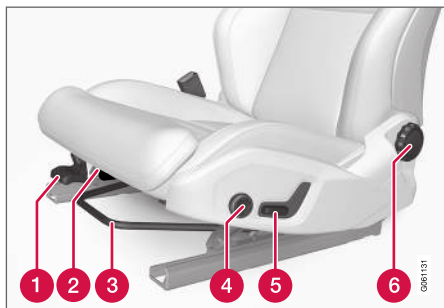

- 1 Lever/abaisser le bord avant de l'assise de siège\* en déplaçant la commande vers le haut/vers le bas.<sup>1</sup>
- 2 Modifier la longueur de l'assise de siège\* en tirant le levier et en déplaçant l'assise vers l'avant/l'arrière.
- 3 Avancer/reculer le siège en levant la poignée et en déplaçant le siège à la distance désirée par rapport au volant de direction et aux pédales. Vérifier si le siège est verrouillé en place après son déplacement.

- 4 Régler le soutien lombaire\* en appuyant sur le bouton vers le haut/bas/avant/arrière<sup>2</sup>.
- 5 Soulevez/abaissez le siège en déplaçant la commande vers le haut/vers le bas.
- 6 Modifier l'inclinaison du dossier en faisant tourner le bouton du dossier.

### AVERTISSEMENT

- Ne pas régler le siège en conduisant. Ne pas régler le siège en conduisant. Le siège doit être réglé de manière à ce que la pédale de frein puisse être enfoncée à fond. De plus, positionner le siège aussi loin vers l'arrière que le permettent confort et maîtrise.
- Vérifier que le siège est fermement verrouillé en place après l'avoir réglé.

### Informations associées

- Sièges avant motorisés\* (p. 197)
- Réglage du siège avant motorisé\* (p. 197)
- Mémorisation de la position du siège, des rétroviseurs latéraux et l'affichage tête haute\* (p. 198)
- Utilisation d'une position mémorisée du siège, des rétroviseurs latéraux et de l'affichage tête haute\* (p. 199)

- Réglage des paramètres de massage de siège avant\* (p. 201)
- Réglage\* de la longueur d'assise de siège avant (p. 202)
- Paramètres de massage du siège avant\* (p. 200)
- Réglage des positions de support latéral de siège avant\* (p. 203)
- Réglage du soutien lombaire au siège avant\* (p. 204)
- Réglage du siège de passager depuis le siège du conducteur\* (p. 206)

<sup>1</sup> S'applique uniquement au siège du conducteur.

<sup>2</sup> Applicable au soutien lombaire à quatre directions\*. Le soutien lombaire à deux directions\* se règle vers l'avant/vers l'arrière.

## Sièges avant motorisés\*

Les sièges avant motorisés peuvent être réglés de différentes manières pour optimiser le confort et l'ergonomie. Le siège électrique peut être déplacé vers l'avant/l'arrière et vers le haut/le bas. Le rembourrage avant de l'assise de siège peut être relevé/abaissé et également ajusté en longueur\* et l'inclinaison du dossier peut être modifiée. Le soutien lombaire\* peut être réglé vers le haut/le bas/l'avant/l'arrière.<sup>3</sup>

Les sièges peuvent être configurés quand le moteur tourne et dans un certain délai après le déverrouillage de porte moteur à l'arrêt. Ils peuvent également être réglés dans un certain délai après l'arrêt du moteur du véhicule.

### ! IMPORTANT

Les sièges électriques sont dotés d'une protection contre les surcharges déclenchée si un siège est entravé par un objet pendant son déplacement. Si cela se produit, retirez l'objet et déplacez de nouveau le siège.

## Informations associées

- Sièges avant à commandes manuelles (p. 196)
- Réglage du siège avant motorisé\* (p. 197)

- Mémorisation de la position du siège, des rétroviseurs latéraux et l'affichage tête haute\* (p. 198)
- Utilisation d'une position mémorisée du siège, des rétroviseurs latéraux et de l'affichage tête haute\* (p. 199)
- Réglage des paramètres de massage de siège avant\* (p. 201)
- Réglage\* de la longueur d'assise de siège avant (p. 202)
- Paramètres de massage du siège avant\* (p. 200)
- Réglage des positions de support latéral de siège avant\* (p. 203)
- Réglage du soutien lombaire au siège avant\* (p. 204)
- Réglage du siège de passager depuis le siège du conducteur\* (p. 206)

## Réglage du siège avant motorisé\*

Régler la position d'assise préférée à l'aide de la commande située sur l'assise du siège avant. Pour régler les différentes fonctions de confort, tourner la commande multifonctions<sup>4</sup> vers le haut/bas.

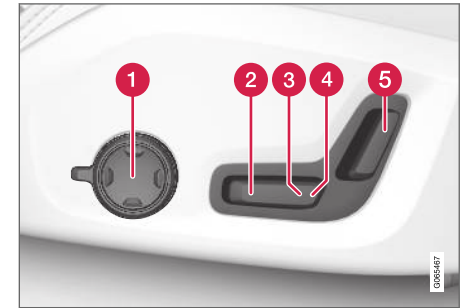

L'illustration montre les commandes d'une voiture équipée du soutien lombaire à quatre directions\*. Les voitures équipées d'un soutien lombaire à quatre directions\* ne disposent pas de la commande multifonction rotative.

- 1 Dans les voitures équipées du soutien lombaire à quatre directions\*, tournez la commande multifonction<sup>4</sup> vers le haut/bas pour régler les différentes fonctions de confort. Dans les voitures équipées d'un soutien lombaire à deux directions\*, utilisez le bouton

<sup>3</sup> Applicable au soutien lombaire à quatre directions\*. Le soutien lombaire à deux directions\* se règle vers l'avant/vers l'arrière.

<sup>4</sup> Non disponible dans les voitures équipées d'un soutien lombaire à deux directions\*.

- ◀ rond pour ajuster le soutien lombaire vers l'avant/l'arrière.
- ② Soulevez/abaissez le bord avant du coussin du siège en déplaçant la commande vers le haut/vers le bas.
- ③ Soulevez/abaissez le siège en déplaçant la commande vers le haut/vers le bas.
- ④ Déplacer le siège vers l'avant ou l'arrière en déplaçant la commande vers l'avant ou l'arrière.
- ⑤ Modifier l'inclinaison du dossier en déplaçant la commande vers l'avant/vers l'arrière.

Un seul déplacement à la fois est possible vers l'avant, l'arrière, le haut ou le bas.

Le dossier des sièges ne peut être rabattu complètement.

### Informations associées

- Sièges avant à commandes manuelles (p. 196)
- Sièges avant motorisés\* (p. 197)
- Mémorisation de la position du siège, des rétroviseurs latéraux et l'affichage tête haute\* (p. 198)
- Utilisation d'une position mémorisée du siège, des rétroviseurs latéraux et de l'affichage tête haute\* (p. 199)
- Réglage des paramètres de massage de siège avant\* (p. 201)

- Réglage\* de la longueur d'assise de siège avant (p. 202)
- Paramètres de massage du siège avant\* (p. 200)
- Réglage des positions de support latéral de siège avant\* (p. 203)
- Réglage du soutien lombaire au siège avant\* (p. 204)
- Réglage du siège de passager depuis le siège du conducteur\* (p. 206)

### Mémorisation de la position du siège, des rétroviseurs latéraux et l'affichage tête haute\*

Il est possible d'enregistrer la position du siège électrique\*, des rétroviseurs latéraux et de l'affichage tête haute\* sur les boutons à mémoire.

Enregistrer deux positions différentes du siège électrique\*, des rétroviseurs latéraux et de l'affichage tête haute\* à l'aide des boutons à mémoire. Les boutons sont situés dans l'une des contre-portes avant ou les deux\*.

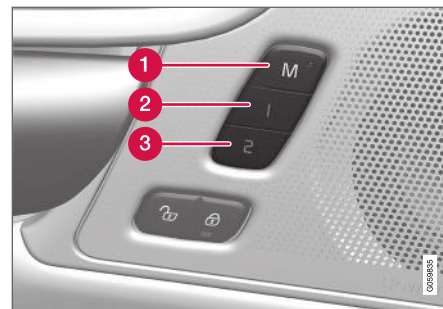

- ① Bouton **M** pour mémorisation d'un réglage
- ② Bouton de mémoire.
- ③ Bouton de mémoire.



### Mémorisation d'une position

1. Régler le siège, les rétroviseurs latéraux et l'affichage tête haute à la position désirée.
2. Maintenir enfoncé le bouton **M**. La lampe indicatrice du bouton s'allume.
3. Maintenir enfoncé le bouton **1** ou **2** dans les trois secondes qui suivent.
  - > Lorsque la position a été mémorisée dans le bouton de mémoire sélectionné, un signal sonore peut retentir et le témoin lumineux intégré au bouton **M** s'éteint.

Si aucun des boutons de mémoire n'est pressé dans les trois secondes, le bouton **M** s'éteint et aucune position n'est enregistrée.

Il convient de régler à nouveau la position du siège, des rétroviseurs latéraux ou de l'affichage tête haute avant de pouvoir mémoriser la nouvelle position correspondante.

### Informations associées

- Sièges avant à commandes manuelles (p. 196)
- Sièges avant motorisés\* (p. 197)
- Réglage du siège avant motorisé\* (p. 197)
- Utilisation d'une position mémorisée du siège, des rétroviseurs latéraux et de l'affichage tête haute\* (p. 199)
- Réglage des paramètres de massage de siège avant\* (p. 201)

- Réglage\* de la longueur d'assise de siège avant (p. 202)
- Paramètres de massage du siège avant\* (p. 200)
- Réglage des positions de support latéral de siège avant\* (p. 203)
- Réglage du soutien lombaire au siège avant\* (p. 204)
- Réglage du siège de passager depuis le siège du conducteur\* (p. 206)
- Inclinaison des rétroviseurs latéraux (p. 182)
- Réglages de l'affichage tête haute\* (p. 153)

### Utilisation d'une position mémorisée du siège, des rétroviseurs latéraux et de l'affichage tête haute\*

Si les positions du siège électrique\*, des rétroviseurs latéraux et de l'affichage tête haute\* ont été enregistrées, elles peuvent être activées simplement à l'aide des boutons à mémoire.

### Utilisation d'une position mémorisée

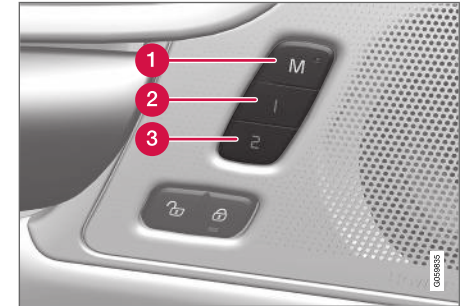

Une position enregistrée peut être utilisée avec la porte avant ouverte ou fermée :

#### Portière avant ouverte

- Appuyer brièvement sur l'un des boutons de mémoire **1** (2) ou **2** (3). Le siège électrique, les rétroviseurs latéraux et l'affichage tête haute se déplacent et s'arrêtent aux positions mémorisées dans le bouton de mémoire sélectionné.



### « Portière ouverte fermée

- Maintenir enfoncé l'un des boutons de mémoire **1** (2) ou **2** (3) jusqu'à ce que le siège, les rétroviseurs latéraux et l'affichage tête haute s'arrêtent aux positions enregistrées dans ce bouton de mémoire.

Si le bouton de mémoire est relâché, le siège, les rétroviseurs latéraux et l'affichage tête haute arrêtent de se déplacer.

### AVERTISSEMENT

- Étant donné que les sièges avant peuvent être réglés même lorsque le contact est coupé, les enfants ne peuvent jamais rester sans surveillance dans le véhicule.
- Le déplacement du siège peut être ARRÊTÉ à tout moment en appuyant sur un bouton quelconque du panneau de commande de siège à commande électrique.
- Ne pas régler le siège en roulant.
- Le siège doit être réglé de manière à ce que le pédale de frein puisse être enfoncée à fond. De plus, positionner le siège aussi loin vers l'arrière que le permettent confort et maîtrise.
- Les rails de siège du plancher ne peuvent être obstrués d'une manière quelconque pendant que le siège est en cours de déplacement.

### Informations associées

- Sièges avant à commandes manuelles (p. 196)
- Sièges avant motorisés\* (p. 197)
- Réglage du siège avant motorisé\* (p. 197)
- Mémorisation de la position du siège, des rétroviseurs latéraux et l'affichage tête haute\* (p. 198)
- Réglage des paramètres de massage de siège avant\* (p. 201)
- Réglage\* de la longueur d'assise de siège avant (p. 202)
- Paramètres de massage du siège avant\* (p. 200)
- Réglage des positions de support latéral de siège avant\* (p. 203)
- Réglage du soutien lombaire au siège avant\* (p. 204)
- Réglage du siège de passager depuis le siège du conducteur\* (p. 206)
- Inclinaison des rétroviseurs latéraux (p. 182)
- Réglages de l'affichage tête haute\* (p. 153)

### Paramètres de massage du siège avant\*

Les réglages multifonction sur le côté du siège peuvent être ajustés en utilisant soit la commande multifonction du siège, soit l'écran central. Les réglages d'ajustement sont affichés sur l'écran central.



Commande multifonction du côté de l'assise de siège.

### Paramètres de massage

Les réglages de massage suivantes sont disponibles :

- **Activé/Arrêt** : sélectionner **Activé/Arrêt** pour activer/désactiver la fonction de massage.
- **Programmes 1-5** : 5 programmes de massage présélectionnés sont disponibles. Sélectionnez **Houle**, **Pas**, **Avancé**, **Lombaire** ou **Épaule**.

- **Intensité** : sélectionnez **Bas**, **Normal** ou **Haut**.
- **Vitesse** : sélectionnez **Lentement**, **Normal** ou **Rapide**.

### Redémarrage de la fonction de massage

La fonction de massage est désactivée automatiquement après 20 minutes. La fonction est réactivée manuellement.

- Effleurer **Redém.**, affiché sur l'écran central, pour redémarrer le programme de massage sélectionné.
  - > Le programme de massage redémarre. Si aucune décision n'est prise, le message reste affiché dans la vue Générale.

### Informations associées

- Sièges avant à commandes manuelles (p. 196)
- Sièges avant motorisés\* (p. 197)
- Réglage du siège avant motorisé\* (p. 197)
- Mémorisation de la position du siège, des rétroviseurs latéraux et l'affichage tête haute\* (p. 198)
- Utilisation d'une position mémorisée du siège, des rétroviseurs latéraux et de l'affichage tête haute\* (p. 199)
- Réglage des paramètres de massage de siège avant\* (p. 201)
- Réglage\* de la longueur d'assise de siège avant (p. 202)

- Réglage des positions de support latéral de siège avant\* (p. 203)
- Réglage du soutien lombaire au siège avant\* (p. 204)
- Réglage du siège de passager depuis le siège du conducteur\* (p. 206)

### Réglage des paramètres de massage de siège avant\*

Les réglages des sièges multifonction peuvent être ajustés en utilisant soit la commande multifonction du siège, soit l'écran central. Les réglages d'ajustement sont affichés sur l'écran central.

### Réglage des paramètres de massage de siège avant

Les dossiers des sièges avant sont dotés d'une fonction de massage. Des coussins remplis d'air assurent une action de massage et plusieurs réglages sont disponibles.

La fonction de massage ne peut être activée que lorsque le moteur tourne.



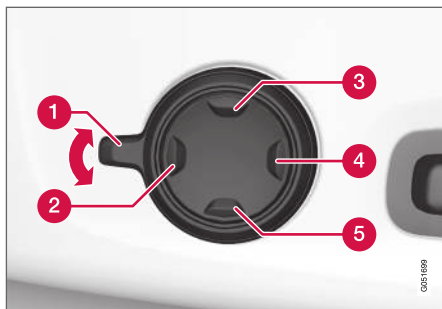

1. Activer la commande multifonction en faisant tourner la commande **1** vers le haut/le bas. La vue des réglages de siège s'affiche sur l'écran central.
2. Sélectionnez **Massage** dans la vue Réglage des sièges.
3. Pour choisir entre les différentes fonctions de massage, sélectionner directement depuis l'écran central ou déplacer le curseur vers le haut/bas à l'aide du bouton supérieur **3** /inférieur **5** de la commande multifonctions. Modifier le paramètre dans la fonction sélectionnée directement sur l'écran central, en appuyant sur les flèches ou à l'aide du bouton avant **2**/arrière **4** de la commande multifonctions.

### Informations associées

- Sièges avant à commandes manuelles (p. 196)
- Sièges avant motorisés\* (p. 197)
- Réglage du siège avant motorisé\* (p. 197)
- Mémorisation de la position du siège, des rétroviseurs latéraux et l'affichage tête haute\* (p. 198)
- Utilisation d'une position mémorisée du siège, des rétroviseurs latéraux et de l'affichage tête haute\* (p. 199)
- Réglage\* de la longueur d'assise de siège avant (p. 202)
- Paramètres de massage du siège avant\* (p. 200)
- Réglage des positions de support latéral de siège avant\* (p. 203)
- Réglage du soutien lombaire au siège avant\* (p. 204)
- Réglage du siège de passager depuis le siège du conducteur\* (p. 206)

### Réglage\* de la longueur d'assise de siège avant

Selon le niveau d'équipement choisi, la longueur d'assise de siège se règle soit à l'aide de la commande multifonction\* sur le côté de l'assise de siège, soit manuellement à l'aide d'une commande sur l'avant de l'assise de siège.

### Réglage de la longueur de l'assise de siège à l'aide de la commande multifonction

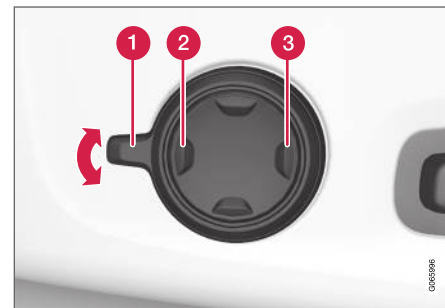

Commande multifonction, située sur le côté de l'assise de siège.

1. Activer la commande multifonction en faisant tourner la commande **1** vers le haut/le bas. La vue des réglages de siège s'affiche sur l'écran central.

2. Sélectionnez **Prolong. couss.** dans la vue Réglage des sièges.
  - Appuyer sur la partie avant du bouton à quatre directions **2** pour rallonger le coussin du siège.
  - Appuyer sur la partie arrière du bouton à quatre directions **3** pour raccourcir le coussin de siège.

### Réglage manuel de la longueur d'assise de siège



Commande de réglage de l'assise de siège.

1. Saisir la poignée **1** à l'avant du siège et la tirer vers le haut.
2. Réglage de la longueur d'assise de siège.
3. Relâcher la poignée et s'assurer que l'assise de siège se verrouille en position.

### Informations associées

- Sièges avant à commandes manuelles (p. 196)
- Sièges avant motorisés\* (p. 197)
- Réglage du siège avant motorisé\* (p. 197)
- Mémorisation de la position du siège, des rétroviseurs latéraux et de l'affichage tête haute\* (p. 198)
- Utilisation d'une position mémorisée du siège, des rétroviseurs latéraux et de l'affichage tête haute\* (p. 199)
- Réglage des paramètres de massage de siège avant\* (p. 201)
- Paramètres de massage du siège avant\* (p. 200)
- Réglage des positions de support latéral de siège avant\* (p. 203)
- Réglage du soutien lombaire au siège avant\* (p. 204)
- Réglage du siège de passager depuis le siège du conducteur\* (p. 206)

### Réglage des positions de support latéral de siège avant\*

Augmenter le confort du siège avant en réglant les côtés du dossier.

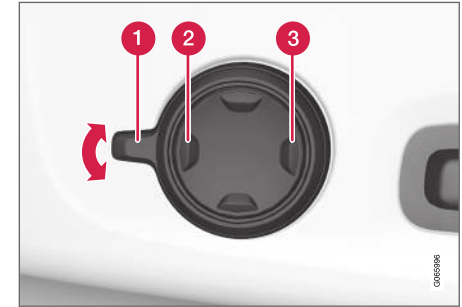

Commande multifonction du côté de l'assise de siège.

Les rembourrages latéraux des dossiers des sièges avant peuvent être gonflés/dégonflés pour ajuster le volume de support fourni. Les réglages des sièges multifonction peuvent être ajustés en utilisant soit la commande multifonction du siège, soit l'écran central. Les réglages d'ajustement sont affichés sur l'écran central.

Pour régler les supports latéraux :

1. Activer la commande multifonction en la faisant tourner vers le haut/bas **1**. La vue des réglages de siège s'affiche sur l'écran central.



- ◀ 2. Sélectionnez **Travers. lat.** dans la vue Réglage des sièges.
  - Appuyer sur la partie avant du bouton quadridirectionnel pour augmenter le rembourrage latéral **2**.
  - Appuyer sur la partie arrière du bouton quadridirectionnel pour diminuer le rembourrage latéral **3**.

### Informations associées

- Sièges avant à commandes manuelles (p. 196)
- Sièges avant motorisés\* (p. 197)
- Réglage du siège avant motorisé\* (p. 197)
- Mémorisation de la position du siège, des rétroviseurs latéraux et l'affichage tête haute\* (p. 198)
- Utilisation d'une position mémorisée du siège, des rétroviseurs latéraux et de l'affichage tête haute\* (p. 199)
- Réglage des paramètres de massage de siège avant\* (p. 201)
- Réglage\* de la longueur d'assise de siège avant (p. 202)
- Paramètres de massage du siège avant\* (p. 200)
- Réglage du soutien lombaire au siège avant\* (p. 204)

- Réglage du siège de passager depuis le siège du conducteur\* (p. 206)

### Réglage du soutien lombaire au siège avant\*

Le soutien lombaire se règle à l'aide d'une commande située sur le côté du coussin de siège.



Commande multifonctions dans les voitures avec soutien lombaire à quatre directions\*.



Commande dans les voitures avec soutien lombaire à deux directions\*.

Le réglage du soutien lombaire s'effectue à l'aide de la commande multifonction dans les voitures équipées du soutien lombaire à quatre directions\*, ou à l'aide du bouton rond dans les voitures équipées du soutien lombaire à deux directions\*. La commande est située sur le côté de l'assise de siège. Selon le niveau de l'équipement choisi, le soutien lombaire peut être réglé vers l'avant/arrière et vers le haut/bas (soutien lombaire à quatre directions) ou vers l'avant /arrière (soutien lombaire à deux directions).

### Régler le soutien lombaire de la voiture à l'aide du soutien lombaire à quatre directions

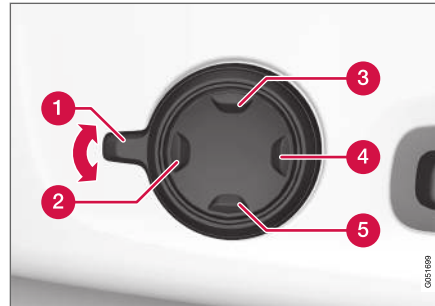

1. Activer la commande multifonction en faisant tourner la commande **1** vers le haut/le bas. La vue des réglages de siège s'affiche sur l'écran central.
2. Sélectionnez **Lombaire** dans la vue Réglage des sièges.
  - Appuyer sur le haut **3**/le bas **5** du bouton rond pour déplacer le soutien lombaire vers le haut/le bas.
  - Appuyer sur la partie avant **2** du bouton pour augmenter le soutien lombaire.
  - Appuyer sur la partie arrière **4** du bouton pour réduire le soutien lombaire.

### Régler le soutien lombaire de la voiture à l'aide du soutien lombaire à deux directions

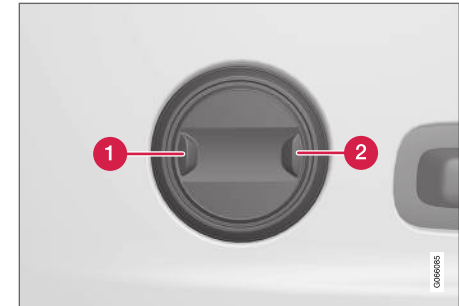

1. Appuyer sur la partie avant **1** du bouton rond pour augmenter le soutien lombaire.
2. Appuyer sur la partie arrière **2** du bouton rond pour réduire le soutien lombaire.

#### Informations associées

- Sièges avant à commandes manuelles (p. 196)
- Sièges avant motorisés\* (p. 197)
- Réglage du siège avant motorisé\* (p. 197)
- Mémorisation de la position du siège, des rétroviseurs latéraux et l'affichage tête haute\* (p. 198)



- Utilisation d'une position mémorisée du siège, des rétroviseurs latéraux et de l'affichage tête haute\* (p. 199)
- Réglage des paramètres de massage de siège avant\* (p. 201)
- Réglage\* de la longueur d'assise de siège avant (p. 202)
- Paramètres de massage du siège avant\* (p. 200)
- Réglage des positions de support latéral de siège avant\* (p. 203)
- Réglage du siège de passager depuis le siège du conducteur\* (p. 206)

### Réglage du siège de passager depuis le siège du conducteur\*

Le siège de passager avant peut être réglé à partir du siège de conducteur.

#### Activation de la fonction

La fonction est activée via la vue Fonctions de l'écran central :



Effleurer le bouton **Régler le siège passager** pour l'activation.

#### Régler un dossier passager

Le conducteur doit régler le siège de passager dans les 10 secondes d'activation de la fonction. Si aucun réglage n'est réalisé pendant ce temps, la fonction est désactivée.

Le conducteur règle le siège de passager en utilisant les commandes du siège de conducteur :



- 1 Déplacer le siège passager vers l'avant/l'arrière en déplaçant la commande vers l'avant/l'arrière.
- 2 Modifier l'inclinaison de dossier du siège de passager en déplaçant la commande vers l'avant/l'arrière.

#### Informations associées

- Sièges avant à commandes manuelles (p. 196)
- Sièges avant motorisés\* (p. 197)
- Réglage du siège avant motorisé\* (p. 197)
- Mémorisation de la position du siège, des rétroviseurs latéraux et de l'affichage tête haute\* (p. 198)
- Utilisation d'une position mémorisée du siège, des rétroviseurs latéraux et de l'affichage tête haute\* (p. 199)



- Réglage des paramètres de massage de siège avant\* (p. 201)
- Réglage\* de la longueur d'assise de siège avant (p. 202)
- Paramètres de massage du siège avant\* (p. 200)
- Réglage des positions de support latéral de siège avant\* (p. 203)
- Réglage du soutien lombaire au siège avant\* (p. 204)

## Repli des dossiers des sièges arrière

Le dossier de siège arrière est divisé en deux sections. Les deux sections peuvent être rabattues vers l'avant individuellement.

### AVERTISSEMENT

- Régler le siège et vérifier son verrouillage avant de conduire. Rester prudent en réglant le siège. Des réglages incontrôlés ou négligents peuvent blesser.
- Les longs objets doivent toujours être assujettis pour éviter les blessures et les dégâts en cas de freinage brutal.
- Toujours éteindre le moteur et serrer le frein de stationnement lorsqu'on charge et décharge le véhicule.
- Placer le sélecteur de vitesse à la position de stationnement **P** pour éviter un déplacement accidentel du sélecteur de vitesse.

### IMPORTANT

Lorsque le dossier est rabattu, vérifier l'absence d'objet dans le siège arrière, et vérifier si les ceintures de sécurité ne sont pas bouclées. Sinon, la sellerie risque des dégâts.

### IMPORTANT

Le coussin de siège du système de protection d'enfant intégré\* doit se trouver dans la position de rangement avant que le dossier de siège arrière puisse être rabattu.

L'accoudoir\* du siège central doit être levé avant de rabattre le dossier du siège.

L'ouverture de chargement dans le siège arrière doit être fermée avant l'abaissement.

### REMARQUE

Il est parfois nécessaire d'avancer les sièges avant et/ou de régler le dossier pour que les dossiers de siège arrière puissent être complètement abaissés.

## Rabattement de dossier dans une voiture à l'aide du dispositif de rabatement à commande électrique\*

Si la voiture est équipée de sièges arrière rabattables électriquement, vous pouvez rabattre les sièges à l'aide des boutons situés dans l'espace de chargement. Il est également possible de rabattre le siège arrière à l'aide des poignées situées sur le haut du siège.





## **⚠ AVERTISSEMENT**

Avant d'utiliser la fonction de rabattement à commande électrique, vérifier que personne ne se trouve dans le siège arrière ou à proximité, qu'il n'y a aucun objet sur le siège arrière et qu'aucune obstruction n'entrave le dossier de quelque manière que ce soit.

### **Rabattement de dossier à l'aide des boutons dans l'espace de chargement**

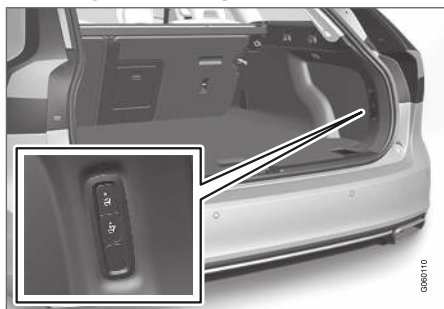

Le véhicule doit être arrêté et le hayon doit être ouvert avant de rabattre un dossier. Veiller à ce que le siège arrière soit inoccupé et qu'il ne s'y trouve aucun objet.

1. Rabattre manuellement l'appuie-tête de siège central.

2. Maintenir enfoncé un bouton de rabattement électrique. Les boutons sont marqués **L** (section de dossier du côté gauche) et **R** (section de dossier du côté droit).
3. Les dossiers se déverrouillent. Les appuie-tête sont d'abord rabattus, puis les dossiers sont automatiquement rabattus en position horizontale.

### **Rabattement des dossiers à l'aide des poignées montées dans la banquette arrière**

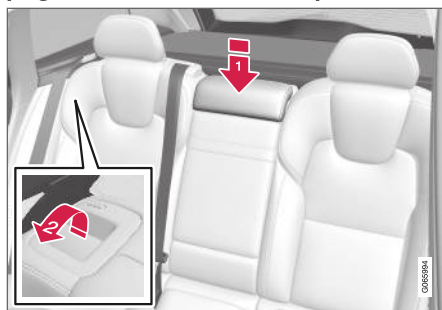

Veiller à ce que le siège arrière soit inoccupé et qu'il ne s'y trouve aucun objet.

1. Rabattre manuellement l'appuie-tête de siège central.

2. Tirer vers l'avant les poignées situées sur les dossiers des sièges gauche et droit de la voiture pour rabattre respectivement les parties gauche et droite de la banquette arrière.
  - > Les dossiers se déverrouillent. Les appuie-tête sont d'abord rabattus, puis les dossiers sont automatiquement rabattus en position horizontale.

### **Rabattement manuel des dossiers**

Si la voiture ne permet que de rabattre manuellement le siège arrière, rabattre les côtés droit et gauche du siège avec les poignées du siège arrière.

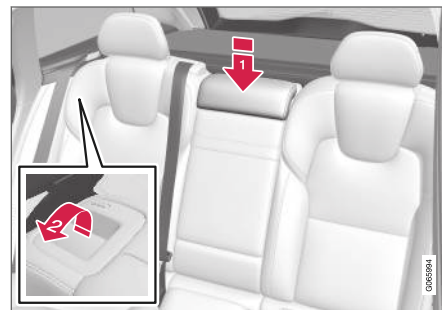

Veiller à ce que le siège arrière soit inoccupé et qu'il ne s'y trouve aucun objet.

1. Rabattre manuellement l'appuie-tête de siège central.

- 2 Tirer vers l'avant les poignées situées sur les dossiers des sièges gauche et droit de la voiture pour rabattre respectivement les parties gauche et droite de la banquette arrière.
3. Le verrou de dossier se relâche et le dossier se rabat automatiquement en position horizontale.

### Relevage du dossier

Le relevage du dossier en position verticale s'effectue manuellement :

1. Déplacer le dossier vers le haut/l'arrière.
2. Presser le dossier de siège jusqu'à son verrouillage en position.
3. Relever manuellement les appuis-têtes.

4. Régler l'appui-tête central selon les besoins.

#### AVERTISSEMENT

Lorsque le dossier est redressé, le témoin rouge ne peut plus être visible. S'il est toujours visible, le dossier est mal verrouillé.

#### AVERTISSEMENT

Le dossier et l'appui-tête de siège arrière doivent être verrouillés en place après avoir redressé le siège.

Les appuis-tête des sièges extérieurs doivent toujours être levés lorsqu'ils sont occupés par un passager.

### Informations associées

- Réglage des appuis-tête de siège arrière (p. 209)
- Verrouillage privé (p. 281)
- Activation/désactivation du verrouillage privé (p. 281)

### Réglage des appuis-tête de siège arrière

Régler l'appui-tête central de siège arrière pour la hauteur d'occupant de siège. Rabattre l'appui-tête extérieur\* pour améliorer la visibilité arrière.

### Régler l'appui-tête du siège central

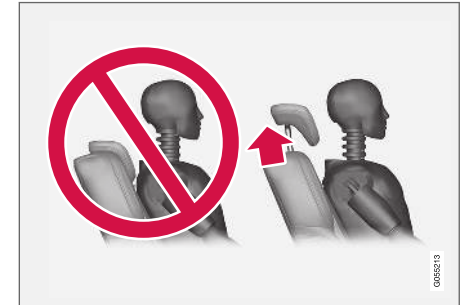

L'appui-tête central doit être réglé pour la hauteur de passager. Tout l'arrière de la tête doit être couvert si possible. Déplacer manuellement le système de protection vers le haut ou le bas selon les besoins.

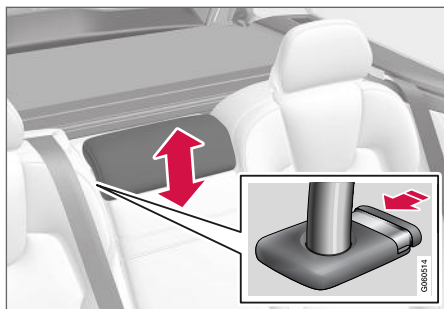

Pour abaisser l'appuie-tête, pousser et maintenir le bouton (voir l'illustration) tout en abaissant très prudemment l'appuie-tête.

### **⚠ AVERTISSEMENT**

L'appuie-tête de siège central doit se trouver à la position la plus basse lorsque le siège est inoccupé. Lorsque le siège central est occupé, l'appuie-tête doit être réglé correctement en fonction de la stature du passager, couvrant tout l'arrière de la tête si possible.

### **Replier les appuie-têtes latéraux des sièges arrière via l'écran central\***

Les appuie-têtes latéraux peuvent être rétractés via la vue Fonctions de l'écran central. L'appuie-tête peut être rabattu quand le contact est mis 0.



Effleurer le bouton **Repli de l'appuie-tête** pour activer/désactiver le rabattement.



Pousser manuellement l'appuie-tête jusqu'au déclic.

### **⚠ AVERTISSEMENT**

Ne pas abaisser les appuie-tête extérieurs en présence de passagers dans l'un des sièges arrière extérieurs.

### **⚠ AVERTISSEMENT**

Une fois le siège rabattu, l'appuie-tête doit être bloqué en position bien droite.

### **Rabattre les appuie-têtes extérieurs des sièges arrière à l'aide des poignées**

Pour les voitures équipées de rabattement à commande électronique\*, les appuie-têtes extérieurs peuvent être rabattus à l'aide des poignées situées sur la partie supérieure du siège, voir la figure 1. Sur les modèles sans dossier de siège rabattable électriquement, les appuie-tête peuvent ne pas être déplacés.



### **Informations associées**

- Repli des dossiers des sièges arrière (p. 207)

## Commandes des klaxons au volant

Le volant de direction possède un klaxon et des commandes qui servent par exemple au système d'aide au conducteur et aux commandes vocales.



Claviers et palettes du volant de direction\*.

- 1 Commandes du système d'aide au conducteur<sup>5</sup>/ $\rangle$
- 2 Palette\* pour changement de rapport manuel (boîte de vitesses automatique).
- 3 Commandes pour les commandes vocales, accès aux menus et aux messages et gestion des appels téléphoniques.

## Avertisseur

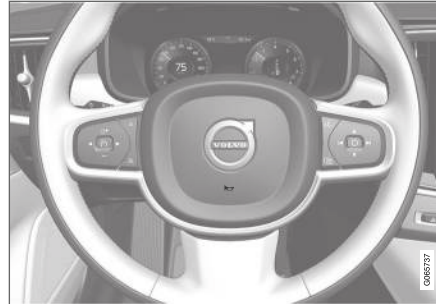

Le klaxon se trouve au centre du volant de direction.

## Informations associées

- Réglage du volant (p. 211)

## Réglage du volant

Le volant de direction peut être réglé à diverses positions.

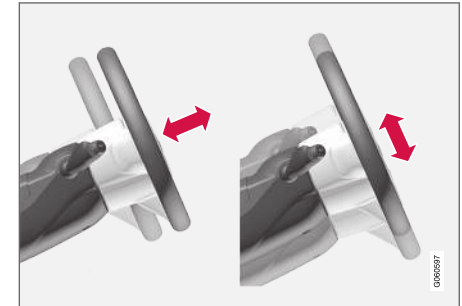

Le volant peut être réglé en hauteur et en profondeur.

## **AVERTISSEMENT**

Régler le volant de direction et s'assurer qu'il se verrouille en place avant de conduire. Ne jamais régler le volant en roulant.

La force du volant de direction peut être réglée avec la fonction d'assistance de direction en fonction de la vitesse. La force du volant de direction est réglée conformément à la vitesse du véhicule pour donner au conducteur une perception améliorée du contrôle et de la stabilité.

<sup>5</sup> Régulateur de vitesse, régulateur de vitesse adaptatif\*, alerte de distance\* et Pilot Assist.

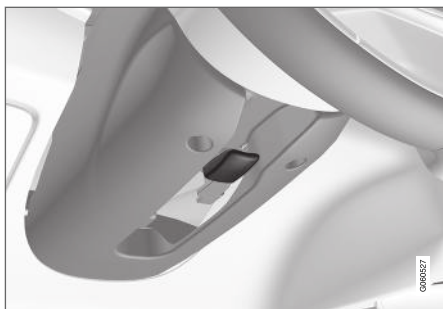

Levier de réglage du volant de direction

1. Déplacer le levier vers l'avant pour relâcher le volant de direction.
2. Régler le volant à la position désirée.
3. Tirer le levier vers l'arrière pour bloquer le volant de direction en place. Si le levier est difficile à déplacer, appuyer légèrement sur le volant de direction tout en tirant sur le levier.

### Informations associées

- Commandes des klaxons au volant (p. 211)
- Réglage du siège avant motorisé\* (p. 197)

COMMANDE DE CLIMATISATION

## Régulation de climatisation

Le véhicule est équipé de la commande électronique de climatisation. La climatisation refroidit, réchauffe et déshumidifie l'air de l'habitacle.

Toutes les fonctions de la climatisation sont commandées à partir de l'affichage central et des boutons de la console centrale.

Certaines fonctions de siège arrière peuvent également être commandées depuis les commandes de climatisation\* sur l'arrière de la console centrale.

## Informations associées

- Zones de climatisation (p. 214)
- Capteurs de commande de climatisation (p. 215)
- Température ressentie (p. 215)
- Commandes vocales de la climatisation (p. 216)
- Climatisation en stationnement\* (p. 241)
- Qualité de l'air (p. 217)
- Circulation d'air (p. 220)
- Commandes du système de climatisation (p. 225)

## Zones de climatisation

Le véhicule est divisé en zones de climatisation pour rendre possible le réglage de températures différentes pour les différentes parties de l'habitacle.

## Système de climatisation bi-zone

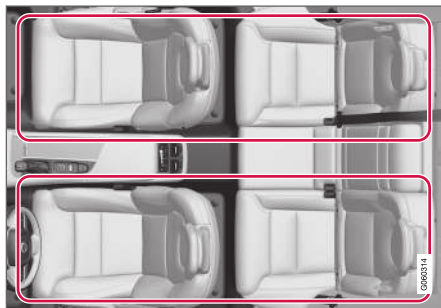

Zones de climatisation bi-zone.

Dans les systèmes de climatisation bi-zone, la température de l'habitacle peut être réglée séparément pour les côtés gauche et droit du véhicule.

## Système de climatisation quadri-zone\*

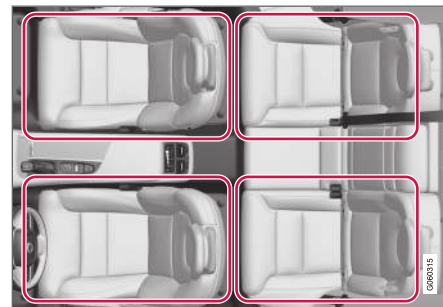

Zones de climatisation à 4 zones.

Dans les systèmes de climatisation à 4 zones, la température de l'habitacle peut être réglée séparément pour les côtés gauche et droit du véhicule, et pour les sièges avant et arrière.

## Informations associées

- Régulation de climatisation (p. 214)



## Capteurs de commande de climatisation

Le système de climatisation possède des capteurs qui contribuent à réguler les réglages de climatisation du véhicule.

### Emplacement des sondes

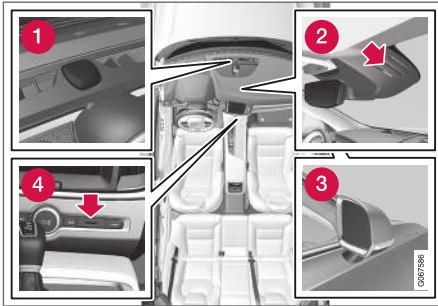

- 1 Sondes solaires - sur le côté supérieur de la planche de bord.
- 2 Sonde d'hygrométrie - intégrée à la console de rétroviseur au plafond.
- 3 Sonde de température ambiante - dans le rétroviseur latéral côté conducteur.
- 4 Sonde de température de l'habitacle - près des boutons de la console centrale.

### **i** REMARQUE

Ni couvrir ni bloquer les capteurs aux moyens de vêtements ou d'autres objets.

Sur les véhicules équipés du Interior Air Quality System\*, il existe également un capteur de qualité de l'air dans l'admission d'air du système de climatisation.

### Informations associées

- Régulation de climatisation (p. 214)
- Interior Air Quality System\* (p. 218)

## Température ressentie

Le système de commande de climatisation régule la climatisation dans l'habitacle sur base de la température perçue (et non la température réelle).

La température sélectionnée de l'habitacle est basée sur la perception physique de la température ambiante actuelle, du régime du débit d'air, de l'humidité et du rayonnement solaire dans l'habitacle, etc.

Le système bénéficie d'un capteur de rayonnement solaire qui détecte sur quel côté du véhicule le rayonnement solaire s'applique et règle la température en conséquence. Ceci signifie que la température de l'air qui s'échappe des bouches d'aération peut être différente d'un côté à l'autre, même si le réglage de la température est le même des deux côtés.

### Informations associées

- Régulation de climatisation (p. 214)

## Commandes vocales de la climatisation<sup>1</sup>

Des commandes vocales peuvent être utilisées pour commander la climatisation, par exemple pour modifier la température, activer le chauffage de siège\* ou modifier le régime de soufflante.

Touchez  et énoncez l'une des commandes suivantes :

- « **Climatisation** » - lance un dialogue de commande de climatisation et offre des exemples de commande qui peuvent être utilisés.
- « **Régler température à X degrés** » - règle la température de consigne.
- « **Augmenter température** »/« **Diminuer température** » - augmente/diminue la température de consigne.
- « **Synchroniser température** » - synchronise la température de toutes les zones climatisées de la voiture avec la température de consigne du côté conducteur.
- « **Air sur les pieds** »/« **Air sur le corps** » - ouvre le flux d'air souhaité (distribution d'air).
- « **Désactiver l'air sur les pieds** »  
« **Désactiver air sur le corps** » - ferme la bouche d'air désirée.

- « **Régler ventilateur maxi** »/« **Désactiver ventilateur** » - passe la vitesse de ventilation à **Max/Off**.
- « **Augmenter le ventilateur** »/« **Diminuer le ventilateur** » - augmente/diminue d'une incrémentation la vitesse de ventilation.
- « **Activer climatisation automatique** » - active le système de régulation automatique de la climatisation.
- « **Activer la climatisation** »/« **Désactiver climatisation** » - active/désactive le conditionnement d'air.
- « **Activer recirculation** »/« **Désactiver recirculation** » - active/désactive la recirculation d'air.
- « **Activer dégivreur** »/« **Désactiver dégivreur** » - active/désactive le dégivrage des vitres et des rétroviseurs.
- « **Activer dégivreur maxi** »/« **Désactiver dégivreur maxi** » - active/désactive le dégivreur au maximum.
- « **Activer dégivreur arrière** »/« **Désactiver dégivreur arrière** » - active/désactive les dégivreurs de la lunette arrière et des rétroviseurs extérieurs.
- « **Activer chauffage du volant** »/« **Désactiver chauffage du volant** » - active/désactive le chauffage du volant\*.
- « **Augmenter chauffage du volant** »/« **Diminuer chauffage du volant** » - augmente/diminue la température de consigne du chauffage du volant\*.
- « **Activer chauffage de siège** »/« **Désactiver chauffage de siège** » - active/désactive le chauffage des sièges\*.
- « **Augmenter chauffage de siège** »/« **Diminuer chauffage de siège** » - augmente/diminue d'une incrémentation la température de consigne du chauffage des sièges\*.
- « **Activer ventilation siège** »/« **Désactiver ventilation siège** » - active/désactive la ventilation des sièges\*.
- « **Augmenter ventilation de siège** »/« **Diminuer ventilation de siège** » - augmente/diminue la ventilation de siège\*.

### Informations associées

- Régulation de climatisation (p. 214)
- Contrôle de la voix (p. 154)
- Utiliser la commande vocale (p. 155)
- Paramètres de commande vocale (p. 158)

<sup>1</sup> Concerne certains marchés.

## Qualité de l'air

Les matériaux utilisés dans l'habitacle et le système de filtration de l'air ont été sélectionnés pour assurer un haut niveau de qualité de l'air dans l'habitacle.

### Matériaux utilisés dans l'habitacle

Les matériaux de l'habitacle sont conçus pour être agréables et confortables, même pour les personnes souffrant d'asthme ou d'allergies.

Les matériaux ont été développés et testés pour minimiser la poussière dans l'habitacle et pour faciliter son entretien.

Les tapis de l'habitacle et du compartiment de chargement peuvent être facilement retirés pour le nettoyage.

Utiliser les produits de nettoyage et les produits d'entretien pour voiture recommandés par Volvo pour nettoyer l'habitacle.

### Systèmes de filtration d'air

Outre le filtre de l'habitacle, le Clean Zone Interior Package\* et le Interior Air Quality System\* contribuent également à maintenir la haute qualité de l'air dans l'habitacle.

### Informations associées

- Régulation de climatisation (p. 214)
- Clean Zone\* (p. 217)
- Clean Zone Interior Package\* (p. 218)
- Interior Air Quality System\* (p. 218)

- Filtre à air de l'habitacle (p. 219)

## Clean Zone\*

La fonction Clean Zone surveille les conditions affectant la qualité de l'air dans l'habitacle et indique si les conditions sont satisfaites ou non.

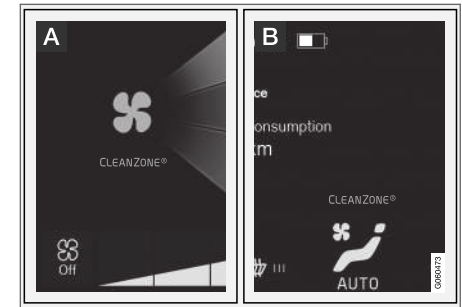

- A** Le témoin s'affiche dans la vue Climatisation de l'écran central.
- B** Le témoin est affiché dans la barre de climatisation lorsque la vue Climatisation n'est pas ouverte.

Si les conditions ne sont pas remplies, le texte **Clean Zone** s'affiche en blanc. Lorsque toutes les conditions sont réunies, le texte devient bleu.

Conditions devant être réunies :

- Toutes les portes et le hayon sont fermés.
- Toutes les vitres latérales et le toit panoramique\* sont fermés.
- Le Interior Air Quality System\* est activé.



- La soufflante est activée.
- Le recyclage de l'air est désactivé.

### **i** REMARQUE

Clean Zone n'indique pas que la qualité de l'air est bonne mais uniquement que les conditions d'une bonne qualité de l'air sont réunies.

#### **Informations associées**

- Qualité de l'air (p. 217)
- Clean Zone Interior Package\* (p. 218)
- Interior Air Quality System\* (p. 218)
- Filtre à air de l'habitacle (p. 219)

### **Clean Zone Interior Package\***

Clean Zone Interior Package (CZIP) est un ensemble de modifications qui filtre même les substances qui induisent les allergies et l'asthme.

CZIP inclut :

- une fonction améliorée qui déclenche la soufflante lorsque le véhicule est déverrouillé au moyen de la clé à télécommande. Ensuite, la soufflante remplit l'habitacle d'air frais. La fonction démarre en cas de nécessité et s'arrête automatiquement après un certain temps ou lorsqu'une porte de l'habitacle est ouverte. La durée de fonctionnement de la soufflante diminue graduellement étant donné que le besoin diminue, jusqu'à ce que le véhicule soit âgé de 4 ans.
- La fonction entièrement automatique Interior Air Quality System (IAQS).

#### **Informations associées**

- Qualité de l'air (p. 217)
- Clean Zone\* (p. 217)
- Interior Air Quality System\* (p. 218)
- Filtre à air de l'habitacle (p. 219)

### **Interior Air Quality System\***

Interior Air Quality System (IAQS) est un système entièrement automatique de qualité de l'air qui élimine les gaz et les particules pour réduire les odeurs et les polluants de l'habitacle.

IAQS fait partie de Clean Zone Interior Package (CZIP) et élimine les polluants de l'air tels que les particules, les hydrocarbures, les oxydes d'azote et l'ozone au niveau du sol.

Si les capteurs de qualité de l'air du système détectent des polluants dans l'air extérieur, l'admission d'air se forme et le recyclage de l'air est activé.

### **i** REMARQUE

Pour assurer une qualité d'air optimale dans l'habitacle, le capteur de qualité de l'air doit toujours être engagé.

Le recyclage est limité par temps froid pour éviter la formation de buée.

En cas de buée, utiliser les fonctions de dégivrage du pare-brise, des vitres latérales et de la lunette arrière.

#### **Informations associées**

- Activation et désactivation du capteur de qualité de l'air\* (p. 219)
- Qualité de l'air (p. 217)
- Clean Zone\* (p. 217)

- Clean Zone Interior Package\* (p. 218)
- Filtre à air de l'habitacle (p. 219)

### Activation et désactivation du capteur de qualité de l'air\*

Le capteur de qualité de l'air fait partie du Interior Air Quality System complètement automatisé (IAQS).

Le capteur de qualité de l'air peut être activé ou désactivé.

1. Appuyer sur **Paramètres** en vue du dessus sur l'écran central.
2. Appuyer sur **Climatisation**.
3. Sélectionnez **Capteur de la qualité de l'air** pour activer/désactiver le capteur de qualité de l'air.

#### Informations associées

- Interior Air Quality System\* (p. 218)

### Filtre à air de l'habitacle

Tout l'air pulsé dans l'habitacle à travers l'admission d'air du système de commande de climatisation est filtré.

#### Remplacement du filtre de l'habitacle

Pour maintenir le haut rendement du système de commande de climatisation, le filtre doit être remplacé régulièrement. Suivre le programme d'entretien Volvo pour les intervalles recommandés de remplacement. En parcourant des zones avec beaucoup de brouillard, de poussière, etc. le filtre doit être remplacé plus souvent.

#### REMARQUE

Il existe deux types de filtre de l'habitacle. Vérifier si le filtre installé est correct.

#### Informations associées

- Qualité de l'air (p. 217)
- Clean Zone\* (p. 217)
- Clean Zone Interior Package\* (p. 218)
- Interior Air Quality System\* (p. 218)

## Circulation d'air

La climatisation répartit l'air entrant à travers les bouches de ventilation de l'habitacle.

## Circulation automatique et manuelle de l'air

Quand la fonction de climatisation automatique est activée, la circulation de l'air est régulée de manière automatique. La répartition d'air peut également être commandée manuellement.

## Bouches de ventilation réglables

Certaines bouches d'air du véhicule sont réglables, ce qui signifie qu'elles peuvent être ouvertes/fermées et que la direction du flux d'air depuis la bouche peut être réglée.

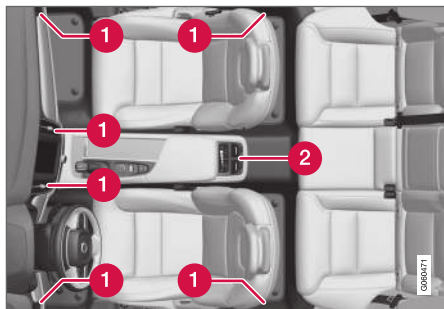

Emplacement des bouches de ventilation réglables de l'habitacle.

- 1 Système à 2 zones : quatre bouches de ventilation sur le tableau de bord et une sur cha-

acun des montants entre les portes avant et arrière.

- 2 Système à 4 zones\* : deux bouches de ventilation supplémentaires sur la face arrière de la console de tunnel.

## Informations associées

- Régulation de climatisation (p. 214)
- Réglage de la distribution d'air (p. 220)
- Ouverture, fermeture et orientation des bouches de ventilation (p. 221)
- Options de répartition de l'air (p. 222)

## Réglage de la distribution d'air

La répartition de l'air peut être réglée manuellement en cas de besoin.



1. Ouvrir la vue Climatisation dans l'écran central en appuyant sur le symbole au centre de la barre de climatisation.

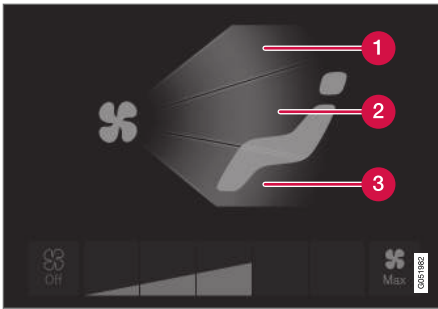

Boutons de distribution d'air dans la vue Climatisation.

- 1 Répartition de l'air - bouches de dégivrage du pare-brise
  - 2 Répartition de l'air - bouches d'air de la planche de bord et de la console centrale
  - 3 Répartition de l'air - bouches de ventilation du plancher
2. Effleurer un ou plusieurs boutons de répartition d'air pour ouvrir/fermer le flux d'air pour cette bouche.
- > La répartition de l'air change et les boutons s'éclairent ou s'éteignent.

### Informations associées

- Circulation d'air (p. 220)
- Ouverture, fermeture et orientation des bouches de ventilation (p. 221)
- Options de répartition de l'air (p. 222)

## Ouverture, fermeture et orientation des bouches de ventilation

Certaines bouches de ventilation de l'habitacle peuvent être ouvertes, fermées et dirigées individuellement.

La buée peut être éliminée en dirigeant les bouches d'air extérieur vers les vitres de porte.

Diriger les bouches d'air extérieur de l'habitacle pour maintenir une température confortable par temps chaud.

## Ouverture et fermeture des bouches d'air

Bouches de ventilation sur le tableau de bord :

- Tourner le bouton rotatif au milieu de la bouche de ventilation pour ouvrir/fermer le débit d'air de ventilation.

Lorsque la marque du bouton est verticale, le débit d'air est le plus fort.

Les bouches de ventilation des montants de portes et à l'arrière de la console de tunnel\* :

- Tourner la molette sous la bouche de ventilation pour ouvrir/fermer le flux d'air diffusé par la bouche de ventilation.

Les lignes blanches visibles augmentent avec la force du débit d'air.

## Orientation du flux d'air





- Déplacer le levier au centre de la bouche de ventilation à l'horizontale/la verticale pour diriger le débit d'air de ventilation.

## Informations associées





- Circulation d'air (p. 220)
- Réglage de la distribution d'air (p. 220)
- Options de répartition de l'air (p. 222)

## Options de répartition de l'air

La répartition de l'air peut être réglée manuellement en cas de besoin. Les options suivantes sont disponibles.

	Circulation d'air	Fonction
	<p>Si tous les boutons de répartition de l'air sont désélectionnés en mode manuel, le système de commande de climatisation retourne en mode automatique.</p>	
	<p>Débit d'air principal depuis les bouches de dégivrage. Débit d'air partiel depuis les autres bouches.</p>	<p>Contribue à éliminer la glace et la condensation par temps froid et humide (le régime de soufflante ne doit pas être réglé trop bas).</p>
	<p>Débit d'air principal depuis les bouches de la planche de bord. Débit d'air partiel depuis les autres bouches.</p>	<p>Fournit un refroidissement efficace par temps chaud.</p>
	<p>Débit d'air principal depuis les bouches du plancher. Débit d'air partiel depuis les autres bouches.</p>	<p>Réchauffe ou refroidit les zones des pieds.</p>



	Circulation d'air	Fonction
	Débit d'air principal depuis les bouches de dégivrage et de la planche de bord. Débit d'air partiel depuis les autres bouches.	Crée une climatisation confortable par temps chaud et sec.
	Débit d'air principal depuis les bouches de dégivrage et du plancher. Débit d'air partiel depuis les autres bouches.	Offre une climatisation confortable et un désembuage effectif par temps froid et humide.
	Débit d'air principal provenant des bouches de la planche de bord et du plancher. Débit d'air partiel depuis les autres bouches.	Apporte une climatisation confortable par temps ensoleillé, froid.
	Débit d'air principal depuis les bouches de désembuage, de la planche de bord et du plancher.	Offre un confort équilibré dans l'habitacle.

◀◀ **Informations associées**

- Circulation d'air (p. 220)
- Ouverture, fermeture et orientation des bouches de ventilation (p. 221)
- Réglage de la distribution d'air (p. 220)

## Commandes du système de climatisation

Les fonctions du système de climatisation sont commandées au moyen des boutons physiques de la console centrale, de l'écran central et des commandes de climatisation à l'arrière de la console de tunnel\*.

### Boutons physiques de la console centrale

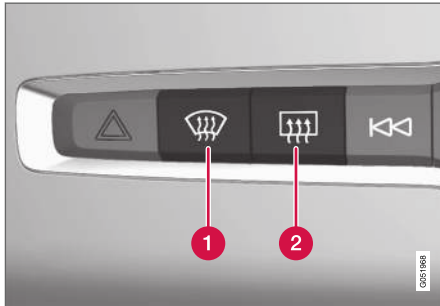

- 1 Bouton de dégivreur maxi.
- 2 Bouton de lunette arrière et de rétroviseurs latéraux chauffés.

### Barre de climatisation dans l'écran central

Les fonctions les plus courantes du système de climatisation peuvent être commandées depuis la barre de climatisation.

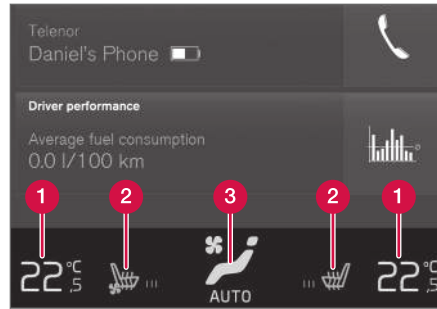

- 1 Commandes de température pour les côtés conducteur et passager.
- 2 Commandes de chauffage\* et de ventilation\* des sièges conducteur et passager avant, et volant de direction chauffant\*.
- 3 Bouton d'accès à la vue Climatation. Le graphisme de la touche indique les réglages activés du système de climatisation.

### Vue Climatisation dans l'écran central

Ouvrir la vue Climatation en appuyant sur le symbole au centre de la barre de climatisation.



Selon le niveau de l'équipement, la vue Climatation peut être divisée en plusieurs onglets. Passer d'un onglet à l'autre en balayant l'écran vers la gauche/la droite ou en effleurant le titre désiré.

### Climatisation principale

Outre les fonctions de la barre de climatisation, d'autres fonctions du système principal de climatisation peuvent être commandées depuis l'onglet **Climatisation principale**.

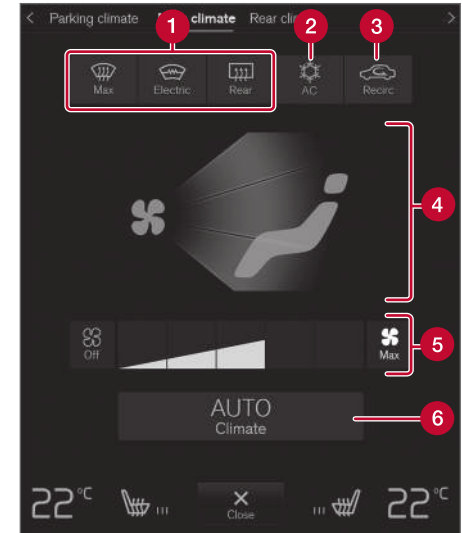

- 1 **Max, Arrière** - Commandes de dégivrage des vitres et des rétroviseurs extérieurs.
- 2 **Climat** - Commandes d'air conditionné.
- 3 **Recirc.** - Commandes de recyclage d'air.



- ◀◀ **4** Commandes de distribution d'air.
- 5** Commandes de soufflante pour les sièges avant<sup>2</sup>.
- 6** **AUTO** - Commande automatique de climatisation.

### Commande de climatisation arrière\*

Toutes les fonctions du système de climatisation des sièges arrière peuvent être commandées depuis l'onglet **Climatisation à l'arrière**.

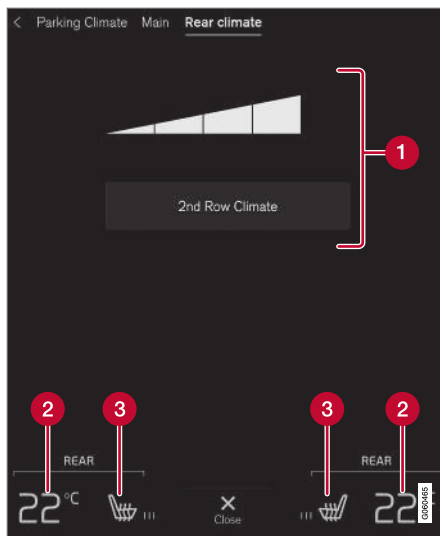

- 1** **Climatisation pour la deuxième rangée** - Fonctions de climatisation de siège arrière. Commande de soufflante pour les sièges arrière.
- 2** Commande de température des sièges arrière.
- 3** Commande de chauffage des sièges arrière\*.

<sup>2</sup> Avec une climatisation à 2 zones, les commandes sont partagées avec les sièges arrière.

### Climatisation en stationnement\*

Les fonctions de climatisation en stationnement peuvent être commandées à partir de l'onglet **Climatisation en stationnement**.

### Commandes de climatisation sur l'arrière de la console de tunnel\*



- 1** Commande de chauffage des sièges arrière\*.
- 2** Commande de soufflante pour les sièges arrière.
- 3** Commande de température des sièges arrière.
- 4** Bouton de verrouillage/déverrouillage du panneau de climatisation.

Si la voiture est équipée de sièges arrière chauffants\* mais ne possède pas de panneau de climatisation sur l'arrière de la console de tunnel, il

existe des boutons sur l'arrière de la console de tunnel pour le chauffage des sièges.

Le panneau de climatisation possède un verrou d'écran pour contribuer à éviter une modification accidentelle du régime de soufflante et de la température. Lorsque l'écran est verrouillé, seules les commandes de réglage de siège\* et le bouton de déverrouillage s'affichent.

Après le déverrouillage, le régime de soufflante et la température peuvent également être modifiés depuis le panneau de climatisation et tous les réglages de climatisation sélectionnés s'affichent. L'écran se verrouille automatiquement après une période d'inactivité.

### Informations associées

- Régulation de climatisation (p. 214)
- Activation et désactivation des sièges avant à commande électrique\* (p. 227)
- Activation et désactivation du chauffage des sièges arrière\* (p. 229)
- Activation et désactivation de la ventilation des sièges avant\* (p. 230)
- Activation et désactivation du chauffage du volant de direction\* (p. 230)
- Activation de la commande automatique de climatisation (p. 231)
- Activation et désactivation du recyclage (p. 232)
- Activation et désactivation du dégivrage max. (p. 233)
- Activation et désactivation du chauffage de la lunette arrière et des rétroviseurs latéraux (p. 234)
- Réglage du régime de soufflante des sièges avant (p. 235)
- Réglage du régime de soufflerie pour les sièges arrière\* (p. 236)
- Synchronisation de température (p. 240)
- Activation et désactivation de la climatisation (p. 240)

## Activation et désactivation des sièges avant à commande électrique\*

Les sièges peuvent être réchauffés pour plus de confort du conducteur et des passagers par temps froid.



1. Effleurer brièvement le bouton de volant et de siège du côté gauche ou droit de la barre de climatisation de l'écran central pour ouvrir les commandes de chauffage de volant de direction et de siège.

Si le véhicule n'est équipé ni de sièges ventilés ni de volant de direction chauffant (pour le côté conducteur), le bouton de sièges chauffants est directement accessible dans la barre de climatisation.



2. Effleurer le bouton de chauffage de siège de manière répétitive pour sélectionner l'un des quatre niveaux : **Arrêt**, **Haut**, **Moyen** ou **Bas**.
  - > Le niveau est modifié et le niveau de réglage s'affiche dans le bouton.



#### ◀ Informations associées

- Commandes du système de climatisation (p. 225)
- Activation et désactivation de siège avant chauffant\* (p. 228)

#### Activation et désactivation de siège avant chauffant\*

Les sièges peuvent être réchauffés pour plus de confort du conducteur et des passagers par temps froid.

Le chauffage de siège peut être paramétré pour s'activer automatiquement au démarrage du moteur du véhicule. En cas de réglage automatique, le chauffage est mis en fonction lorsque la température ambiante est basse.

1. Effleurer **Paramètres** dans la vue Générale de l'écran central.
2. Effleurer **Climatisation**.
3. Sélectionner **Chauffage automatique du siège conducteur** et **Chauffage automatique du siège passager** pour activer/désactiver le lancement automatique de chauffage de siège de conducteur et de passager.
  - > Un « A » est affiché sur chaque bouton de siège avant chauffant, dans la barre de climatisation, lorsque le démarrage automatique du chauffage a été activé.
4. Sélectionner **Bas**, **Moyen** ou **Haut** pour sélectionner le niveau après avoir activé la fonction.

#### Informations associées

- Commandes du système de climatisation (p. 225)
- Activation et désactivation des sièges avant à commande électrique\* (p. 227)

## Activation et désactivation du chauffage des sièges arrière\*

Les sièges peuvent être réchauffés pour plus de confort du conducteur et des passagers par temps froid.

## Activation et désactivation des sièges arrière chauffés depuis les sièges avant\*



1. Ouvrir la vue Climatisation dans l'écran central en appuyant sur le symbole au centre de la barre de climatisation.
2. Sélectionnez l'onglet **Climatisation à l'arrière**.



3. Effleurer le bouton de chauffage de siège de manière répétitive pour sélectionner l'un des quatre niveaux : **Arrêt, Haut, Moyen** ou **Bas**.
  - > Le niveau est modifié et le niveau de réglage s'affiche dans le bouton.

## Activation et désactivation des sièges arrière chauffés depuis le siège arrière

Avec le système à 2 zones :



Boutons du siège chauffant sur la face arrière de la console de tunnel

- Appuyer à plusieurs reprises sur les boutons de chauffage de siège des côtés gauche ou droit sur l'arrière de la console centrale pour sélectionner l'un des quatre niveaux : **Arrêt, Haut, Moyen** ou **Bas**.
  - > Le niveau a changé et les lampes indicatrices du bouton affichent le niveau.

Avec le système à 4 zones\* :

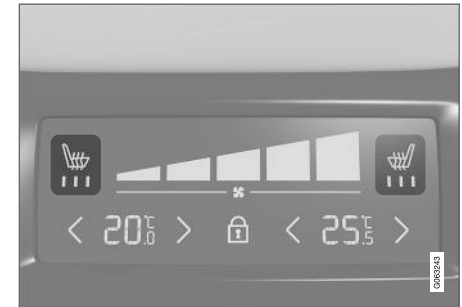

Commandes de chauffage de siège et lampes indicatrices sur l'arrière de la console de tunnel.

- Appuyer à plusieurs reprises sur les boutons de chauffage de siège des côtés gauche ou droit du panneau de climatisation sur la console de tunnel pour sélectionner l'un des quatre niveaux : **Arrêt, Haut, Moyen** ou **Bas**.
  - > Le niveau peut être modifié et l'écran du panneau de climatisation affiche le nouveau niveau.

### Informations associées

- Commandes du système de climatisation (p. 225)

## Activation et désactivation de la ventilation des sièges avant\*

Les sièges peuvent être ventilés pour augmenter le confort par temps chaud.

Le système de ventilation comporte des ventilateurs logés dans les coussins et dossiers de siège qui amènent l'air à travers le revêtement de siège. Plus l'habitacle est frais, plus grand est l'effet de la ventilation. Le système peut être activé lorsque le moteur est en marche.



1. Effleurer brièvement le bouton de volant et de siège du côté gauche ou droit de la barre de climatisation de l'écran central pour ouvrir les commandes de chauffage de volant de direction et de siège.

Si le véhicule n'est équipé ni de sièges chauffants ni de volant de direction chauffant (pour le côté conducteur), le bouton de sièges ventilés est directement accessible dans la barre de climatisation.



2. Effleurer le bouton de ventilation de siège à plusieurs reprises pour sélectionner l'un des quatre niveaux : **Arrêt**, **Haut**, **Moyen** ou **Bas**.
  - > Le niveau est modifié et le niveau de réglage s'affiche dans le bouton.

### Informations associées

- Commandes du système de climatisation (p. 225)

## Activation et désactivation du chauffage du volant de direction\*

Le volant peut être chauffé pour un confort supplémentaire par temps froid.



1. Effleurer le bouton de volant de direction et de siège côté conducteur, dans la barre de climatisation de l'écran central, pour ouvrir les commandes de chauffage du volant de direction et du siège.

Si le véhicule n'est pas équipé de sièges chauffants ou ventilés, la touche de chauffage du volant est directement accessible dans la barre de climatisation.



2. Toucher brièvement la touche de chauffage du volant à plusieurs reprises pour sélectionner l'un des quatre niveaux : **Arrêt**, **Haut**, **Moyen** ou **Bas**.
  - > Le niveau est modifié et le niveau de réglage s'affiche dans le bouton.



### Informations associées

- Commandes du système de climatisation (p. 225)
- Activation et désactivation du chauffage automatique du volant de direction\* (p. 231)

### Activation et désactivation du chauffage automatique du volant de direction\*

Le volant peut être chauffé pour un confort supplémentaire par temps froid.

Le chauffage du volant de direction peut être réglé pour s'activer automatiquement au démarrage du moteur du véhicule. En cas de réglage automatique, le chauffage est mis en fonction lorsque la température ambiante est basse.

1. Effleurer **Paramètres** dans la vue Générale de l'écran central.
2. Effleurer **Climatisation**.
3. Sélectionner **Chauffage automatique du volant** pour activer/désactiver le lancement automatique du chauffage du volant.
  - > Un « A » est affiché sur le bouton de volant chauffant, dans la barre de climatisation, lorsque le démarrage automatique du chauffage a été activé.
4. Sélectionner **Bas, Moyen** ou **Haut** pour sélectionner le niveau après avoir activé la fonction.

### Informations associées

- Activation et désactivation du chauffage du volant de direction\* (p. 230)

### Activation de la commande automatique de climatisation

Si la commande automatique de climatisation est activée, plusieurs fonctions de climatisation sont commandées automatiquement.



1. Ouvrir la vue Climatisation dans l'écran central en appuyant sur le symbole au centre de la barre de climatisation.
2. Touchez brièvement ou appuyez sans relâcher sur **AUTO Climatisation/>**
  - Le recyclage de l'air, la climatisation et la distribution de l'air sont commandés automatiquement.
  - Maintenir enfoncé : le recyclage de l'air, la climatisation et la répartition de l'air sont commandés automatiquement. La température et le régime de soufflante sont modifiés en fonction des réglages normaux : 22 °C/72 °F et la vitesse **3** (vitesse **2** dans le siège arrière<sup>3</sup>).
- > Le mode climatisation automatique est activé et le bouton s'éclaire.

<sup>3</sup> Pour les véhicules avec climatisation à 4 zones\*.



### REMARQUE

Il est possible de modifier la température et le régime de la soufflante sans désactiver la commande automatique de climatisation. La commande automatique de climatisation est désactivée lorsque la répartition de l'air est modifiée manuellement ou lorsque le dégivrage max. est activé.

### Informations associées

- Commandes du système de climatisation (p. 225)

## Activation et désactivation du recyclage

La fonction de recyclage de la climatisation contribue à éliminer la buée, la fumée, les vapeurs d'échappement, etc. en réutilisant l'air de l'habitacle.



1. Ouvrir la vue Climatisation dans l'écran central en appuyant sur le symbole au centre de la barre de climatisation.



2. Effleurer **Recirc.**
  - > Le recyclage d'air est activé/désactivé et la lampe de bouton s'allume/s'éteint.

### IMPORTANT

Si l'air du véhicule est recyclé trop longtemps, il existe un risque de buée sur l'intérieur des vitres.

### REMARQUE

Le recyclage ne peut être activé pendant que le dégivrage max. fonctionne.

### Informations associées

- Commandes du système de climatisation (p. 225)
- L'activation et la désactivation du réglage du temporisateur de recyclage (p. 233)

## L'activation et la désactivation du réglage du temporisateur de recyclage

La fonction de recyclage de la climatisation contribue à éliminer la buée, la fumée, les vapeurs d'échappement, etc. en réutilisant l'air de l'habitacle.

Lorsque le temporisateur de recyclage est activé, le recyclage est désactivé automatiquement après 20 minutes.

1. Appuyer sur **Paramètres** en vue du dessus sur l'écran central.
2. Appuyer sur **Climatisation**.
3. Effleurer **Minuterie de recirculation** pour activer/désactiver le temporisateur de recyclage.

### Informations associées

- Activation et désactivation du recyclage (p. 232)

## Activation et désactivation du dégivrage max.

Le dégivrage maximum est utilisé pour éliminer rapidement la condensation et la glace des vitres.

Le dégivrage max. désactive la commande automatique de climatisation et le recyclage d'air, active la climatisation et modifie le régime de soufflante pour **5** et la température sur **HI**.

### REMARQUE

Le volume augmente lorsque le régime de la soufflerie est modifié pour **5**.

Lorsque le dégivrage max. est désactivé, le système de climatisation retourne aux réglages précédents.

## Activation et désactivation du dégivrage maximal depuis la console centrale

Un bouton de la console centrale donne un accès rapide au dégivrage max.



Bouton dans la console centrale.

- Appuyer sur le bouton.
  - > Le dégivreur max. est activé/désactivé et le bouton s'allume/s'éteint.

## Activation et désactivation du dégivrage maximal depuis l'écran central



1. Ouvrir la vue Climatisation dans l'écran central en appuyant sur le symbole au centre de la barre de climatisation.



2. Effleurer **Max**.

- > Le dégivreur max. est activé/désactivé et le bouton s'allume/s'éteint.

**Informations associées**

- Commandes du système de climatisation (p. 225)

**Activation et désactivation du chauffage de la lunette arrière et des rétroviseurs latéraux**

Le chauffage de la lunette arrière et des rétroviseurs latéraux est utilisé pour éliminer rapidement la condensation et la glace des vitres et des rétroviseurs.

**Activation et désactivation du chauffage de la lunette arrière et des rétroviseurs latéraux depuis la console centrale**

Un bouton de la console centrale donne un accès rapide aux fonctions de lunette et de rétroviseurs latéraux chauffés.



Bouton dans la console centrale.

- Appuyer sur le bouton.
  - > Les vitres et rétroviseurs latéraux chauffés sont activés et le bouton s'éclaire/s'éteint.

**Activation et désactivation du chauffage de la lunette arrière et des rétroviseurs latéraux depuis l'écran central**



1. Ouvrir la vue Climatisation dans l'écran central en appuyant sur le symbole au centre de la barre de climatisation.



2. Appuyer sur **Arrière**.
  - > Les vitres et rétroviseurs latéraux chauffés sont activés et le bouton s'éclaire/s'éteint.

**Informations associées**

- Commandes du système de climatisation (p. 225)
- Activation et désactivation automatiques de la lunette arrière et des rétroviseurs latéraux chauffés (p. 235)

## Activation et désactivation automatiques de la lunette arrière et des rétroviseurs latéraux chauffés

Le chauffage de la lunette arrière et des rétroviseurs latéraux est utilisé pour éliminer rapidement la condensation et la glace des vitres et des rétroviseurs.

Il est possible de sélectionner si la lunette arrière et les rétroviseurs latéraux doivent être chauffés automatiquement ou non au démarrage du moteur du véhicule. Avec le démarrage automatique activé, le chauffage est activé lorsqu'il existe un risque de glace ou de condensation sur les vitres ou les rétroviseurs. Le chauffage est coupé automatiquement lorsque la vitre ou le rétroviseur est suffisamment réchauffé(e) et que la condensation ou la glace a disparu.

1. Effleurer **Paramètres** dans la vue Générale de l'écran central.
2. Effleurer **Climatisation**.
3. Sélectionner **Dégivreur arrière automatique** pour activer/désactiver le chauffage automatique de lunette arrière et de rétroviseur latéral.

### Informations associées

- Activation et désactivation du chauffage de la lunette arrière et des rétroviseurs latéraux (p. 234)

## Réglage du régime de soufflante des sièges avant<sup>4</sup>

La soufflante peut être réglée sur différentes vitesses à régulation automatique pour le siège avant.



1. Ouvrir la vue Climatisation dans l'écran central en appuyant sur le symbole au centre de la barre de climatisation.

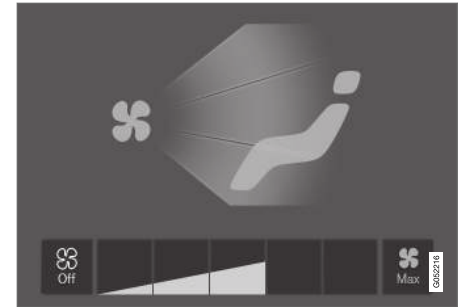

Touchez de commande de la soufflante dans la vue Climatisation.

2. Touchez brièvement la vitesse de soufflante souhaitée : **Off**, **1-5** ou **Max**.
  - > Le régime de soufflante change et les boutons de la vitesse sélectionnée s'allument.

### ! IMPORTANT

La climatisation ne s'engage pas si la soufflante est placée complètement en position d'arrêt, ce qui peut embuer l'intérieur des vitres.



**i REMARQUE**

Le système de climatisation adapte automatiquement le débit d'air selon les besoins dans le régime de soufflante sélectionné, ce qui signifie que le débit d'air peut varier légèrement dans le même régime de soufflante.

**Informations associées**

- Commandes du système de climatisation (p. 225)

**Réglage du régime de soufflerie pour les sièges arrière\***

La soufflante peut être réglée sur différentes vitesses à régulation automatique pour le siège arrière.

**Réglage du régime de soufflerie pour les sièges arrière depuis les sièges avant**



1. Ouvrir la vue Climatisation dans l'écran central en appuyant sur le symbole au centre de la barre de climatisation.
2. Sélectionnez l'onglet **Climatisation à l'arrière**.

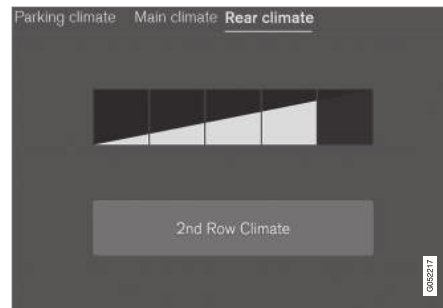

Boutons de commande de soufflante dans l'onglet **Climatisation à l'arrière** de la vue Climatisation.

3. Effleurer le régime de soufflante désiré, **1-5**.

Le régime de soufflante pour les sièges arrière peut être désactivé en effleurant **Climatisation pour la deuxième rangée**.

- > Le régime de soufflante change et les boutons de la vitesse sélectionnée s'allument.

**Réglage du régime de soufflante pour les sièges arrière depuis les sièges arrière**

1. Effleurer le bouton de déverrouillage du panneau de climatisation de la console de tunnel pour accéder aux commandes.

<sup>4</sup> Le même réglage s'applique aux sièges arrière équipés du système de climatisation bi-zone.



Commandes de soufflante sur le panneau de climatisation arrière de la console de tunnel.

2. Effleurer le régime de soufflante désiré, **1-5**.
  - > Le régime de soufflante change et les boutons de la vitesse sélectionnée s'allument.

### **i** REMARQUE

Le régime de soufflante pour le siège arrière ne peut être réglé si le régime de soufflante pour le siège avant est **Off**.

Le régime de soufflante de siège arrière peut uniquement être désactivé depuis la vue de climatisation de l'affichage central.

### **i** REMARQUE

Le système de climatisation adapte automatiquement le débit d'air selon les besoins dans le régime de soufflante sélectionné, ce qui signifie que le débit d'air peut varier légèrement dans le même régime de soufflante.

### Informations associées

- Commandes du système de climatisation (p. 225)

## Réglage de la température des sièges avant<sup>5</sup>

La température peut être réglée au nombre désiré de degrés pour les zones de climatisation de siège avant.



Boutons de température de la barre de climatisation.

1. Effleurer les boutons de température du côté gauche ou droit de la barre de climatisation de l'écran central pour ouvrir les commandes.

<sup>5</sup> Le même réglage s'applique aux sièges arrière équipés du système de climatisation bi-zone.



Commande de la température.

2. Régler la température en agissant comme suit :
  - faire glisser la commande à la température désirée, ou
  - effleurer +– pour augmenter/abaisser la température.
- > La température est réglée et le bouton affiche la nouvelle température.

**i REMARQUE**

Le chauffage/refroidissement ne peut être accéléré en choisissant une température plus élevée/plus basse que la température désirée.

**Informations associées**

- Commandes du système de climatisation (p. 225)

**Réglage de température des sièges arrière\***

La température peut être réglée au nombre de degrés désiré pour les zones de climatisation de siège arrière.

**Réglage de la température des sièges arrière depuis les sièges avant**



1. Ouvrir la vue Climatisation dans l'écran central en appuyant sur le symbole au centre de la barre de climatisation.
2. Sélectionnez l'onglet **Climatisation à l'arrière**.





Boutons de température dans l'onglet **Climatisation à l'arrière** de la vue Climatisation.

3. Effleurer le bouton de température des côtés gauche ou droit pour ouvrir la commande.

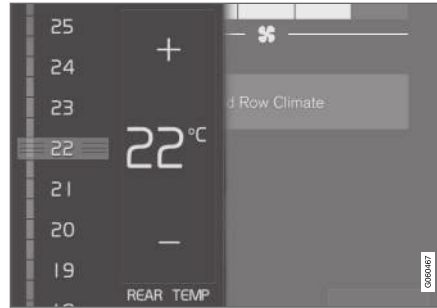

Commande de la température.

4. Réglez la température en :
  - en faisant glisser la commande jusqu'à la température désirée
  - effleurer +− pour augmenter/abaisser la température.

> La température est réglée et le bouton affiche la nouvelle température.

### Réglage de la température des sièges arrière depuis les sièges arrière

1. Effleurer le bouton de déverrouillage du panneau de climatisation de la console de tunnel pour accéder aux commandes.



Commandes de température du panneau de climatisation arrière de la console de tunnel.

2. Effleurer le bouton ◁ des côtés gauche ou droit pour abaisser/augmenter la température.
  - > La température peut être modifiée et l'écran du panneau de climatisation indique la nouvelle température.

#### **i** REMARQUE

Le chauffage/refroidissement ne peut être accéléré en choisissant une température plus élevée/plus basse que la température désirée.

#### Informations associées

- Commandes du système de climatisation (p. 225)

## Synchronisation de température

La température de différentes zones de climatisation du véhicule peut être synchronisée avec le réglage de température pour le côté conducteur.

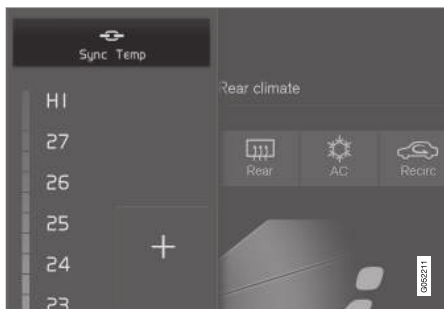

Touche de synchronisation de la commande de température côté conducteur.

1. Effleurer le bouton de température côté conducteur dans la barre de climatisation de l'affichage central pour ouvrir la commande.
2. Appuyer sur **Synchroniser la température**.
  - > La température de toutes les zones de climatisation du véhicule se synchronise avec la température de consigne du côté conducteur et le pictogramme de synchronisation s'affiche près du bouton de température.

La synchronisation est arrêtée par une autre pression sur **Synchroniser la température** ou en modifiant le réglage de température pour une zone de climatisation autre que celle du conducteur.

### Informations associées

- Commandes du système de climatisation (p. 225)

## Activation et désactivation de la climatisation

La climatisation refroidit et déshumidifie l'air entrant selon les besoins.

Lorsque la climatisation est activée, le système de régulation l'arrête ou la remet en marche automatiquement selon les besoins de température dans l'habitacle.



1. Ouvrir la vue Climatisation dans l'écran central en appuyant sur le symbole au centre de la barre de climatisation.



2. Effleurer **Climat**.
  - > La climatisation est activée/désactivée et le bouton s'allume/s'éteint.

### **i** REMARQUE

Pour le fonctionnement optimal de la climatisation, fermer toutes les vitres latérales et le toit panoramique\*.

**REMARQUE**

La climatisation ne peut être activée lorsque le régime de ventilateur est réglé sur **Off**.

**Informations associées**

- Commandes du système de climatisation (p. 225)

**Climatisation en stationnement\***

La commande de climatisation en stationnement est un terme générique désignant diverses fonctions qui améliorent la climatisation de l'habitacle lorsque la voiture est stationnée, par exemple le pré-conditionnement.



Les fonctions de la commande de climatisation en stationnement sont commandées depuis **Climatisation en stationnement** dans la vue Climatisation de l'écran central. Ouvrir la vue Climatisation en appuyant sur le symbole au centre de la barre de climatisation.

**Informations associées**

- Régulation de climatisation (p. 214)
- Pré-conditionnement\* (p. 241)
- Fonction de retenue de confort de climatisation\* (p. 245)
- Symboles et messages de climatisation en stationnement\* (p. 247)

**Pré-conditionnement\***

Le pré-conditionnement est une fonctionnalité du système de climatisation qui, dans la mesure du possible, tente d'atteindre une température de confort dans l'habitacle avant le départ.

Le pré-conditionnement peut être démarré automatiquement ou démarré à une heure présélectionnée en utilisant une fonction de temporisation.

Par temps chaud, le système de ventilation rafraîchit l'habitacle en insufflant de l'air extérieur. Cette fonction ne peut pas réchauffer l'habitacle.

**REMARQUE**

Pendant le pré-conditionnement de l'habitacle, le véhicule fonctionne pour atteindre une température confortable et non la température sélectionnée dans le système de climatisation.

**Informations associées**

- Climatisation en stationnement\* (p. 241)
- Démarrer et éteindre le pré-conditionnement\* (p. 242)
- Temporisation de pré-conditionnement\* (p. 242)

## Démarrer et éteindre le pré-conditionnement\*

Le pré-conditionnement réchauffe ou ventile l'habitacle, dans la mesure du possible, avant la conduite. La fonction peut être activée directement depuis l'écran central ou depuis un téléphone cellulaire.

## Démarrer et désactiver depuis la voiture



1. Ouvrir la vue Climatisation dans l'écran central en appuyant sur le symbole au centre de la barre de climatisation.
2. Sélectionnez l'onglet **Climatisation en stationnement**.
3. Appuyer sur **Préclimatisation**.
  - > Le pré-conditionnement démarre/s'arrête et le bouton s'éclaire/s'éteint.

### REMARQUE

Les portes et vitres du véhicule doivent être fermées pendant le pré-conditionnement de l'habitacle.

## Démarrage depuis l'application\*

Un dispositif avec l'application Volvo On Call\* peut être utilisé pour lancer le pré-conditionnement ou vérifier les réglages. Le pré-conditionnement ventile l'habitacle en y soufflant de l'air aspiré depuis l'extérieur.

L'habitacle peut également être pré-conditionné en utilisant la fonction l'application Engine Remote Start (ERS)<sup>6</sup> Volvo On Call\*.

## Informations associées

- Climatisation en stationnement\* (p. 241)
- Pré-conditionnement\* (p. 241)
- Temporisation de pré-conditionnement\* (p. 242)

## Temporisation de pré-conditionnement\*

La temporisation peut être réglée pour arrêter le pré-conditionnement à une heure prédéfinie.

Le temporisateur peut enregistrer jusqu'à 8 périodes prédéfinies pour :

- Une heure à une date particulière
- Une heure sur un ou plusieurs jours de la semaine, avec ou sans la fonction de répétition.

## Informations associées

- Pré-conditionnement\* (p. 241)
- Ajout et modification de paramètres de temporisateur pour le pré-conditionnement\* (p. 243)
- Activation et désactivation du temporisateur de pré-conditionnement\* (p. 244)
- Suppression des réglages du temporisateur de pré-conditionnement\* (p. 244)

<sup>6</sup> Certains marchés seulement.

## Ajout et modification de paramètres de temporisateur pour le pré-conditionnement\*

Le temporisateur de pré-conditionnement peut enregistrer jusqu'à 8 périodes prédéfinies.

### Ajout d'un paramètre de temporisateur

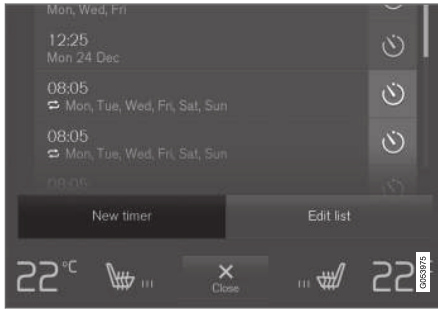

Bouton pour l'ajout d'un réglage de temporisateur dans l'onglet **Climatisation en stationnement** de la vue Climatisation.

1. Ouvrir la vue Climatisation dans l'écran central.
2. Sélectionnez l'onglet **Climatisation en stationnement**.

3. Effleurer **Ajouter minuterie**.  
> Une fenêtre contextuelle s'affiche.

#### **REMARQUE**

Il n'est pas possible d'ajouter une durée s'il existe déjà 8 durées pour le temporisateur. Supprimer une durée pour pouvoir en ajouter une nouvelle.

4. Effleurer **Date** pour paramétrer une heure à une date spécifique.  
  
Effleurer **Jours** pour paramétrer une heure pour un ou plusieurs jours de la semaine.  
  
Avec **Jours** : Activer/désactiver en cochant/décochant la case **Rép. tts semaines**.
5. Avec **Date** : Sélectionner une date de pré-conditionnement en faisant défiler la liste des dates à l'aide des flèches.  
  
Avec **Jours** : Sélectionner les jours de la semaine pour le pré-conditionnement en effleurant les boutons des jours.
6. Régler l'heure à laquelle le pré-conditionnement doit être exécuté par déroulement en utilisant les flèches dans l'horloge.
7. Effleurer **Confirmer** pour ajouter un paramètre de temporisateur.  
> Le paramètre de temporisateur est ajouté à la liste et activé.

### Édition d'un paramètre du temporisateur

1. Ouvrir la vue Climatisation dans l'écran central.
2. Sélectionnez l'onglet **Climatisation en stationnement**.
3. Effleurer le paramètre de temporisateur à modifier.  
> Une fenêtre contextuelle s'affiche.
4. Pour modifier un paramètre de temporisateur, suivre les procédures décrites plus haut pour l'ajout d'un paramètre de temporisateur.

### Informations associées

- Pré-conditionnement\* (p. 241)
- Temporisation de pré-conditionnement\* (p. 242)
- Activation et désactivation du temporisateur de pré-conditionnement\* (p. 244)
- Suppression des réglages du temporisateur de pré-conditionnement\* (p. 244)

## Activation et désactivation du temporisateur de pré-conditionnement\*

Les paramètres de temporisateur dans le temporisateur de pré-conditionnement peuvent être activés ou désactivés selon les besoins.



Boutons de temporisateur dans l'onglet **Climatisation en stationnement** de la vue Climatisation.

1. Ouvrir la vue Climatisation dans l'écran central.
2. Sélectionnez l'onglet **Climatisation en stationnement**.
3. Activer/désactiver un paramètre de temporisateur en effleurant le bouton de temporisateur à droite du paramètre.
  - > Le paramétrage de temporisateur est activé/désactivé et le bouton s'allume/s'éteint.

## Informations associées

- Pré-conditionnement\* (p. 241)
- Temporisation de pré-conditionnement\* (p. 242)
- Ajout et modification de paramètres de temporisateur pour le pré-conditionnement\* (p. 243)
- Suppression des réglages du temporisateur de pré-conditionnement\* (p. 244)

## Suppression des réglages du temporisateur de pré-conditionnement\*

Il est possible de supprimer un paramétrage d'heure de pré-conditionnement qui n'est plus nécessaire.

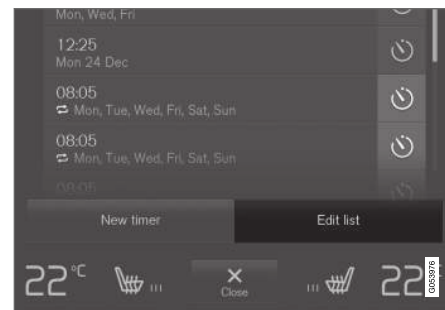

Le bouton d'édition d'une liste/suppression d'un paramètre du temporisateur dans l'onglet **Climatisation en stationnement** de la vue Climatisation.

1. Ouvrir la vue Climatisation dans l'écran central.
2. Sélectionnez l'onglet **Climatisation en stationnement**.
3. Effleurer **Modifier la liste**.
4. Effleurer l'icône de modification à droite dans la liste.
  - > L'icône se change en texte **Effacer**.

5. Touchez **Effacer** pour confirmer.
- > Le paramètre du temporisateur sera retiré de la liste.

### Informations associées

- Pré-conditionnement\* (p. 241)
- Temporisation de pré-conditionnement\* (p. 242)
- Ajout et modification de paramètres de temporisateur pour le pré-conditionnement\* (p. 243)
- Activation et désactivation du temporisateur de pré-conditionnement\* (p. 244)

### Fonction de retenue de confort de climatisation\*

La climatisation de l'habitacle peut être maintenue pendant le stationnement du véhicule, par exemple si le moteur est arrêté mais que le conducteur ou des passagers restent dans le véhicule.

Cette fonction ne peut être que par démarrage direct.

La fonction utilise plusieurs systèmes du véhicule :

- La chaleur résiduelle du moteur du véhicule est utilisée pour contribuer à réchauffer l'habitacle à une température confortable.
- Par temps chaud, le système de ventilation rafraîchit l'habitacle en insufflant de l'air extérieur.

#### REMARQUE

La maintenance du confort climatique est désactivée si le véhicule est verrouillé depuis l'extérieur afin d'éviter une utilisation inutile de la chaleur résiduelle du moteur du véhicule. Cette fonction est réservée au maintien d'un confort climatique lorsque le conducteur ou un passager reste dans le véhicule après l'arrêt du moteur.

### Informations associées

- Climatisation en stationnement\* (p. 241)
- Démarrage et arrêt de la fonction de retenue de climatisation en stationnement\* (p. 246)

## Démarrage et arrêt de la fonction de retenue de climatisation en stationnement\*

La fonction de retenue de climatisation maintient les réglages de climatisation dans le véhicule après que le contact a été coupé. La fonction peut utiliser le démarrage direct à partir de l'écran central.



1. Ouvrir la vue Climatisation dans l'écran central en appuyant sur le symbole au centre de la barre de climatisation.
2. Sélectionnez l'onglet **Climatisation en stationnement**.
3. Effleurer **Garder confort climatisation**.
  - > La fonction de retenue de confort de climatisation est activée/désactivée et le témoin du bouton s'allume/s'éteint.

### **i** REMARQUE

Le maintien du confort de la climatisation est impossible en l'absence d'une chaleur résiduelle suffisante du moteur pour maintenir les réglages de climatisation dans l'habitacle ou si la température extérieure est supérieure à environ 20°C (68°F).

### **i** REMARQUE

La maintenance du confort climatique est désactivée si le véhicule est verrouillé depuis l'extérieur afin d'éviter une utilisation inutile de la chaleur résiduelle du moteur du véhicule. Cette fonction est réservée au maintien d'un confort climatique lorsque le conducteur ou un passager reste dans le véhicule après l'arrêt du moteur.

### Informations associées



- Fonction de retenue de confort de climatisation\* (p. 245)



## Symboles et messages de climatisation en stationnement\*

Le nombre de symboles et messages en rapport avec la climatisation en stationnement peuvent s'afficher dans l'écran du conducteur.

Les messages relatifs à la commande de climatisation en stationnement peuvent également être affichés dans un dispositif équipé de l'application Volvo On Call\*.

Symbole	Message	Signification
	<b>Clim. en pos. stationn. Entretien nécessaire</b>	La climatisation en stationnement fonctionne mal. S'adresser à un atelier <sup>A</sup> pour faire vérifier le système dès que possible.
	<b>Clim. en pos. stationn. Temporairement non disponible</b>	La climatisation en stationnement fonctionne mal temporairement. Si le problème persiste, s'adresser à un atelier <sup>A</sup> pour faire vérifier le système.

A Un atelier Volvo autorisé est recommandé.

### Informations associées

- Climatisation en stationnement\* (p. 241)



CLÉ, SERRURES ET ALARME

## Indication de verrouillage

La voiture indique par des clignotements quand elle est verrouillée ou déverrouillée.

## Confirmation extérieure

Verrouillage

- Les feux de direction clignotent une fois et les rétroviseurs latéraux se rabattent<sup>1</sup> pour confirmer le verrouillage du véhicule.

Déverrouillage

- Les feux de direction clignotent deux fois et les rétroviseurs latéraux se déploient<sup>1</sup> pour confirmer que le véhicule est déverrouillé.

Toutes les portes, le hayon et le capot doivent être fermés pour que la voiture indique qu'elle est verrouillée. Si la voiture est verrouillée avec juste la porte du conducteur fermée<sup>2</sup>, le verrouillage est effectué mais le signal de verrouillage avec feux de détresse n'est émis que quand toutes les portes, le hayon et le capot ont été fermés.

## Témoin de verrouillage et d'alarme sur le tableau de bord

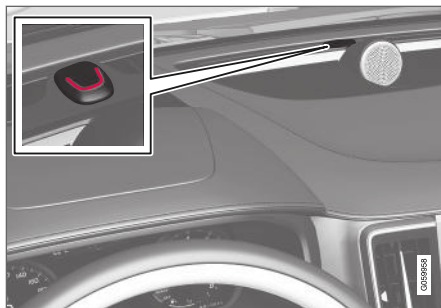

Le témoin de verrouillage et d'alarme affiche l'état du système de verrouillage :

- Un clignotement long indique le verrouillage.
- Des clignotements courts indiquent que la voiture est verrouillée.
- Des clignotements rapides après désarmement de l'alarme indiquent que l'alarme a été déclenchée.

## Témoins de bouton de verrouillage Porte avant



Boutons de verrouillage avec lampes indicatrices dans la porte avant.

Les lampes indicatrices éclairées dans les deux boutons de verrouillage de porte avant indiquent que toutes les portes sont verrouillées. Si une porte est ouverte, les témoins s'éteignent dans les deux portes.

<sup>1</sup> Uniquement les véhicules avec rétroviseurs rabattables électriquement.

<sup>2</sup> Non disponible avec les véhicules équipés de verrouillage/déverrouillage sans clé\*.

**Porte arrière\***

Boutons de verrouillage avec lampe indicatrice dans la porte arrière.

Les lampes indicatrices éclairées dans chaque porte indiquent que cette porte particulière est verrouillée. Si une porte est déverrouillée ou ouverte, la lampe indicatrice de cette porte s'éteint. Les lampes des autres portes restent allumées.

**Autres témoins**

L'éclairage d'arrivée et l'éclairage d'approche peuvent aussi être activés lors du verrouillage et du déverrouillage.

**Informations associées**

- Paramètres de confirmation de verrouillage (p. 251)
- Éclairage de bienvenue (p. 170)
- Utilisation de l'éclairage d'arrivée (p. 170)

**Paramètres de confirmation de verrouillage**

Il est possible de sélectionner différentes options de confirmation du verrouillage et de déverrouillage de la voiture dans le menu des paramètres de l'écran central.

Pour modifier le réglage de réponse au verrouillage :

1. Effleurer **Paramètres** dans la vue Générale de l'écran central.
2. Appuyer sur **My Car → Verrouillage**.
3. Appuyer sur **Rétroaction visible de verrouillage** pour sélectionner quand la voiture doit fournir une réponse visible :
  - **Verrouiller**
  - **Déverrouiller**
  - **Les deux**

Ou désactiver la fonction en sélectionnant **Arrêt**.
4. Sélectionner pour recevoir une réponse sonore lors du verrouillage du véhicule en cochant **Rétroaction sonore de verrouillage**.

Pour changer le réglage des rétroviseurs rétractables\* au verrouillage :

1. Effleurer **Paramètres** dans la vue Générale de l'écran central.

2. Appuyer sur **My Car → Rétroviseurs et commodité**.
3. Sélectionner **Rabattre le rétroviseur lors du verrouillage** pour désactiver cette fonction.

**Informations associées**

- Indication de verrouillage (p. 250)

## Clé à télécommande

La clé-télécommande est utilisée pour verrouiller/déverrouiller les portes, le hayon et la trappe de remplissage de carburant. La clé de commande à distance doit se trouver dans le véhicule pour faire démarrer le moteur du véhicule.



Clé à télécommande<sup>3</sup> ou étiquette de clé (Key Tag)\*.

La clé-télécommande n'est pas utilisée physiquement pour faire démarrer l'allumage parce que le véhicule est équipé de série du démarrage sans clé (Passive Start). La clé doit uniquement se trouver dans la section avant de l'habitacle.

Pour les voitures avec verrouillage et le déverrouillage sans clé (Passive Entry)\*, le moteur peut démarrer au moyen de la clé placée n'importe où dans le véhicule. Dans ce cas, une étiquette de

clé un peu plus petite et légère (Key Tag) est également fournie.

Les clés-télécommandes peuvent être liées à différents profils de conducteur pour enregistrer les réglages personnels dans le véhicule.

## Boutons de la clé de commande à distance



La clé-télécommande possède quatre boutons : un bouton sur le côté gauche et trois boutons sur le côté droit.

 **Verrouillage** - Appuyer une fois pour verrouiller les portes, le hayon et la trappe de remplissage à carburant, et pour armer l'alarme.

Maintenir enfoncé le bouton pour fermer toutes les vitres.

 **Déverrouillage** - Appuyer une fois pour déverrouiller les portes, le hayon et la trappe

de remplissage à carburant et pour désarmer l'alarme.

Maintenir enfoncé pour ouvrir toutes les vitres en même temps. Cette fonction de ventilation totale peut être utilisée par exemple pour ventiler rapidement le véhicule par temps chaud.

 **Hayon** - Déverrouiller et désarmer le hayon uniquement. Sur les voitures équipées d'un hayon à commande électrique\*, maintenir le bouton enfoncé pour ouvrir automatiquement le hayon. Le hayon se ferme également par une pression longue – des signaux sonores d'avertissement retentissent.

 **Alarme de panique** - Utilisée pour attirer l'attention en cas d'urgence. Maintenir enfoncé le bouton pendant au moins 3 secondes ou appuyer deux fois dans les 3 secondes pour activer les feux de direction et le klaxon. Pour désactiver, attendre au moins 5 secondes et appuyer à nouveau sur le bouton. En l'absence d'action, l'alarme de panique se désactive automatiquement après 3 minutes.

<sup>3</sup> L'illustration est générique - les détails peuvent varier en fonction du modèle de véhicule.

**⚠ AVERTISSEMENT**

Si quelqu'un reste dans le véhicule, vérifier si l'alimentation électrique des vitres et du toit panoramique\* est coupée en emportant toujours la clé-télécommande en quittant le véhicule.

**ℹ REMARQUE**

Penser au risque de verrouillage de la clé-télécommande dans le véhicule.

- Si la clé-télécommande ou l'étiquette de clé est laissée dans le véhicule, elle est désactivée lorsque le véhicule est verrouillé et que l'alarme est armée en utilisant une autre clé valide. La clé oubliée est réactivée lorsque la voiture est déverrouillée.
- Une Red Key laissée dans la voiture est désactivée même si la voiture est verrouillée à l'aide de Volvo On Call, elle est ensuite réactivée lorsque la voiture est déverrouillée à l'aide de Volvo On Call ou avec une autre clé valide.

**Clé sans bouton (Key Tag)\***

L'étiquette de clé<sup>4</sup> fournie avec la fonction de verrouillage et de déverrouillage sans clé opère de la même manière que la clé-télécommande standard pour ce qui du démarrage sans clé et

du verrouillage et déverrouillage. La clé est étanche à l'eau à une profondeur d'environ 10 mètres (30 pieds) pendant une durée allant jusqu'à 60 minutes. Elle ne possède pas de lame de clé détachable et sa pile ne peut être remplacée.

**Red Key - clé de commande à distance restreinte\***

Une Red Key permet de définir des restrictions pour certaines fonctions du véhicule, par exemple la vitesse maximale et le volume maximum du système audio. Une clé pour tout propriétaire de voiture qui souhaite que sa voiture soit conduite de manière responsable quand quelqu'un d'autre est au volant.

**Interférences**

Les champs magnétiques ou les objets d'obstruction peuvent interférer avec les fonctions de clé-télécommande pour le démarrage sans clé et le déverrouillage ainsi que le déverrouillage sans clé\*.

**ℹ REMARQUE**

Éviter de ranger la clé à télécommande près d'objets métalliques ou des appareils électroniques, tels que les téléphones cellulaires, les tablettes, les ordinateurs ou les chargeurs – si possible à une distance minimale de 10-15 cm (4-6 po).

En cas d'interférence, utiliser la lame détachable de la clé-télécommande pour déverrouiller le véhicule et placer la clé-télécommande dans le lecteur de clé de secours du porte-gobelet de console de tunnel pour désarmer l'alarme.

**ℹ REMARQUE**

Lorsque la clé à télécommande est placée dans le porte-gobelet, vérifier si aucune autre clé de véhicule, aucun objet métallique ni aucun appareil électronique (par exemple un téléphone portable, tablettes, un ordinateur ou un chargeur) ne se trouve dans le porte-gobelet. Plusieurs clés de véhicule proches entre elles dans les porte-gobelets peuvent perturber le fonctionnement.

<sup>4</sup> Également comme clé sport.



## **⚠ AVERTISSEMENT**

### **Proposition 65 de l'État de Californie**

Lorsque vous utilisez une voiture de tourisme ou y effectuez des travaux d'entretien ou de maintenance, vous pouvez être exposé à des produits chimiques, y compris les gaz d'échappement, le monoxyde de carbone, les phtalates et le plomb, qui sont connus dans l'État de la Californie pour causer le cancer, des malformations congénitales ou autres anomalies de la reproduction. Minimisez l'exposition en évitant d'inhaler les gaz d'échappement, en ne laissant pas le moteur tourner au ralenti plus qu'il n'est nécessaire, en entretenant le véhicule dans un endroit bien ventilé et en portant des gants ou en vous lavant les mains fréquemment lors de l'entretien du véhicule. Pour plus d'informations, consultez le site [www.P65Warnings.ca.gov/passenger-vehicle](http://www.P65Warnings.ca.gov/passenger-vehicle).

### **Informations associées**

- Verrouillage et déverrouillage en utilisant la clé-télécommande (p. 254)
- Clé-télécommande portée (p. 256)
- Remplacement de la pile de la clé de commande à distance (p. 257)
- Clé intégrée amovible (p. 263)
- Antidémarrage électronique (p. 266)
- Relier une télécommande à un profil conducteur (p. 147)

## **Verrouillage et déverrouillage en utilisant la clé-télécommande**

Toutes les portes, le hayon et la trappe à carburant peuvent être verrouillés et déverrouillés simultanément en utilisant les boutons de la clé à télécommande.

### **Verrouillage au moyen de la clé-télécommande**



L'illustration est générique - les détails peuvent varier en fonction du modèle de véhicule.

- Appuyer sur le bouton  de la clé-télécommande pour verrouiller la voiture.

Pour que la séquence de verrouillage s'active, la porte du conducteur doit être fermée<sup>5</sup>. Si une autre porte ou le hayon est ouvert, il n'est verrouillé et soumis à l'alarme qu'après sa fermeture.

### **i REMARQUE**

Penser au risque de verrouillage de la clé-télécommande dans le véhicule.

- Si la clé-télécommande ou l'étiquette de clé est laissée dans le véhicule, elle est désactivée lorsque le véhicule est verrouillé et que l'alarme est armée en utilisant une autre clé valide. La clé oubliée est réactivée lorsque la voiture est déverrouillée.
- Une Red Key laissée dans la voiture est désactivée même si la voiture est verrouillée à l'aide de Volvo On Call, elle est ensuite réactivée lorsque la voiture est déverrouillée à l'aide de Volvo On Call ou avec une autre clé valide.

### **Verrouillage quand le hayon est ouvert**

### **i REMARQUE**

Si la voiture a été verrouillée tandis que le hayon était ouvert, veiller à ne pas laisser la clé à télécommande dans le compartiment à bagages en fermant le hayon avec la voiture complètement verrouillée<sup>6</sup>.



## Déverrouillage au moyen de la clé-télécommande

- Appuyer sur le bouton  de la clé-télécommande pour déverrouiller la voiture.

## Reverrouillage automatique

Si aucune porte ni le hayon ne sont ouverts dans les 2 minutes qui suivent le déverrouillage, les portes et le hayon sont verrouillés à nouveau automatiquement. Cette fonction réduit le risque de laisser par inadvertance le véhicule déverrouillé.

## Panne de la clé-télécommande

### REMARQUE

Se rapprocher du véhicule et faire une nouvelle tentative de déverrouillage.

Si la clé-télécommande ne fonctionne pas pour verrouiller ou déverrouiller le véhicule, sa pile peut être déchargée. Utiliser la lame de clé détachable pour verrouiller/déverrouiller la porte du conducteur.

## Informations associées

- Paramètres de déverrouillage à distance et intérieur de porte (p. 255)
- Déverrouillage du hayon en utilisant la clé de commande à distance (p. 256)
- Clé à télécommande (p. 252)
- Remplacement de la pile de la clé de commande à distance (p. 257)
- Verrouillage et déverrouillage avec la lame de clé détachable (p. 265)

## Paramètres de déverrouillage à distance et intérieur de porte

Plusieurs séquences différentes sont disponibles pour le déverrouillage distant.

Pour modifier ce réglage :

1. Effleurer **Paramètres** dans la vue Générale de l'écran central
2. Toucher **My Car → Verrouillage → Déverrouillage à distance et intérieur**.
3. Sélectionner l'alternative :
  - **Toutes les portes** - déverrouille toutes les portes simultanément.
  - **Porte simple** - déverrouille la porte du conducteur. Presser le bouton de déverrouillage de la clé-télécommande deux fois pour déverrouiller toutes les portes.

Les réglages réalisés ici affectent le verrouillage centralisé en utilisant la manette intérieure de porte.

## Informations associées

- Verrouillage et déverrouillage en utilisant la clé-télécommande (p. 254)
- Verrouillage et déverrouillage depuis l'intérieur du véhicule (p. 272)

<sup>5</sup> Si le véhicule est doté d'une fonction de verrouillage/déverrouillage sans clé\*, toutes les portes latérales doivent être fermées.

<sup>6</sup> Si la voiture est équipée du système de verrouillage/déverrouillage sans clé et si la clé est détectée à l'intérieur de la voiture, le hayon ne se verrouille pas quand il est fermé.\*

## Déverrouillage du hayon en utilisant la clé de commande à distance

La clé-télécommande peut être utilisée pour déverrouiller le hayon tout en maintenant le reste du véhicule verrouillé.

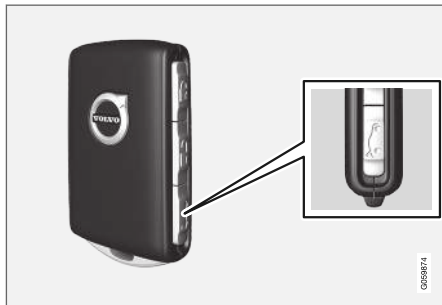

1. Pressez le bouton  de la clé-télécommande.
  - > Le hayon est déverrouillé mais reste fermé.

Les portes latérales restent verrouillées et l'alarme est armée. Le témoin de serrure et d'alarme de la planche de bord s'éteint pour indiquer que l'ensemble de la voiture n'est pas verrouillé.

Pour ouvrir le hayon, saisissez délicatement la plaque de pression caoutchoutée sous la poignée du hayon. Si le hayon n'est pas ouvert dans les 2 minutes, il est alors reverrouillé et l'alarme est réarmée.

2. Avec le hayon motorisé en option\* - Maintenir enfoncé (environ 1,5 seconde) le bouton  de la clé-télécommande
  - > Le hayon se déverrouille et s'ouvre. Cependant, les portes latérales restent verrouillées et armées.



### Informations associées

- Verrouillage et déverrouillage en utilisant la clé-télécommande (p. 254)
- Ouverture et fermeture du hayon à commande électrique\* (p. 276)

## Clé-télécommande portée

Pour pouvoir fonctionner correctement, la clé-télécommande doit se trouver à une certaine distance du véhicule.

### Utilisation manuelle

Les fonctions de clé-télécommande par exemple verrouillage et déverrouillage, qui sont activées en pressant  ou , possèdent une portée d'environ 20 mètres (65 pieds) du véhicule.

Si les serrures du véhicule ne réagissent pas, rapprochez-vous et essayez à nouveau.

### Utilisation sans clé\*

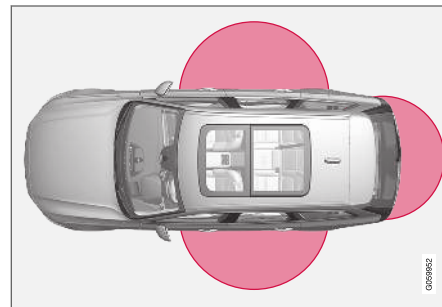

Les zones ombrées autour du véhicule illustrent la portée des antennes du système.

Pour l'utilisation sans clé, une clé-télécommande ou Key Tag doit être utilisée dans les zones ombrées illustrées, par exemple un demi-cercle

d'un rayon d'environ 1,5 mètre (5 pieds) le long des côtés du véhicule ou environ 1 mètre (3 pieds) du hayon.

### **i** REMARQUE

Les fonctions de la clé à télécommande peuvent être perturbées par les ondes radio ambiantes, les bâtiments, les conditions topographiques, etc. Le véhicule peut toujours être verrouillé/déverrouillé en utilisant la lame de la clé.

### Si la clé-télécommande est retirée du véhicule



Si la clé-télécommande est extraite de la voiture pendant que le moteur tourne, le message d'avertissement

#### **Clé non trouvée Retiré de la**

**voiture** s'affiche dans l'écran du conducteur et un signal sonore retentit lorsque la dernière porte est fermée.

Le message disparaît lorsque la clé revient dans le véhicule et que le bouton **O** du clavier du côté droit du volant de direction est pressé ou lorsque la dernière porte est fermée à nouveau.

### Informations associées

- Clé à télécommande (p. 252)
- Emplacements d'antenne du système de démarrage et de verrouillage (p. 272)

- Commande sans clé et surfaces tactiles\* (p. 268)

### Remplacement de la pile de la clé de commande à distance

La pile de la clé de commande à distance doit être remplacée lorsqu'elle est déchargée.

### **i** REMARQUE

Toutes les piles présentent une durée de vie limitée et doivent parfois être remplacées (ne s'applique pas à Key Tag). La durée de vie de la pile varie avec la fréquence du véhicule/de la clé.



La pile de la clé de commande à distance doit être remplacée si :

- le symbole d'information s'allume et si le message **Pile de la clé faible** s'affiche dans l'écran du conducteur
- les serrures ne réagissent pas après plusieurs tentatives de verrouillage ou de déverrouillage du véhicule en utilisant la clé de commande à distance à environ 20 mètres (65 pieds) du véhicule.





**i REMARQUE**

Se rapprocher du véhicule et faire une nouvelle tentative de déverrouillage.

La pile dans la plus petite clé sans boutons<sup>7</sup> (la Key Tag) ne peut être remplacée. Une nouvelle clé doit être commandée à un atelier Volvo autorisé.

**! IMPORTANT**

Une fonction Key Tag en fin de vie doit être retournée à un atelier Volvo autorisé. La clé doit être supprimée du véhicule parce qu'elle peut toujours être utilisée pour faire démarrer le véhicule via un démarrage de sauvegarde.

**Ouverture de la clé et remplacement de la pile**



**1** ➔ Tenir la clé de commande à distance avec le côté avant (avec le logo Volvo) dirigé vers le haut et déplacer le bouton de la section de bague de clé vers la droite. Faites glisser le couvercle avant légèrement vers le haut.

**2** ➔ Le couvercle se desserre et peut être extrait de la clé.

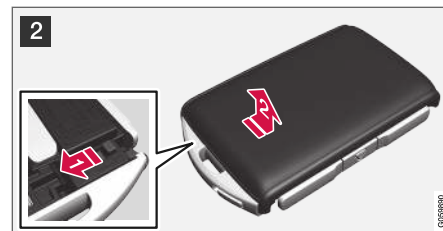

**2** ➔ Faire tourner la clé par-dessus, déplacer le bouton vers le côté et faire glisser légèrement le couvercle arrière vers le haut.

**2** ➔ Le couvercle se desserre et peut être extrait de la clé.

<sup>7</sup> Disponible avec les véhicules équipés de verrouillage/déverrouillage sans clé\*.

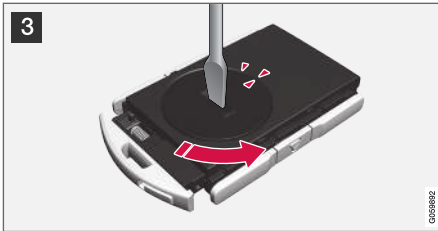

- 3 Utiliser un tournevis ou un objet similaire pour faire tourner le couvercle de pile dans le sens antihoraire jusqu'à ce que les marqueurs soient dirigés vers **OPEN**.

Déposer le couvercle avec précaution en appuyant au moyen de l'ongle dans l'échancrure.

Soulevez le couvercle.

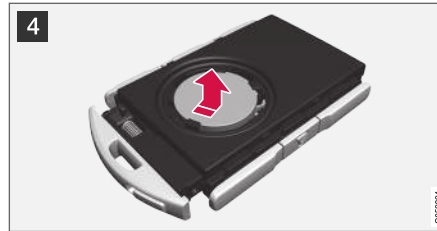

- 4 Le côté positif de la pile (+) est dirigé vers le haut. Extraire prudemment la pile comme illustré.

**!** **IMPORTANT**

Éviter de toucher les piles neuves et leurs surfaces de contact avec les doigts au risque de réduire leur fonctionnement.

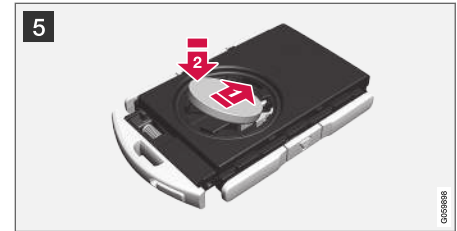

- 5 Insérer une nouvelle pile avec le côté positif (+) dirigé vers le haut. Ne pas toucher les surfaces de contact de la pile de la clé de commande à distance.

**1** Placer le bord de la pile vers le bas dans le support. Faire glisser la pile vers l'avant jusqu'à ce qu'elle se verrouille en place sous les deux retenues de plastique.

**2** Enfoncer la pile jusqu'à ce qu'elle se verrouille en place sous la fixation de plastique noire supérieure.

**i** **REMARQUE**

Utiliser les piles avec mention CR2032, 3 V.



**i REMARQUE**

Volvo recommande que les piles utilisées dans la clé à télécommande respectent la norme UN Manual of Test and Criteria, Part III, sub-section 38.3. Les piles installées en usine et les piles remplacées par un atelier Volvo autorisé respectent la norme.

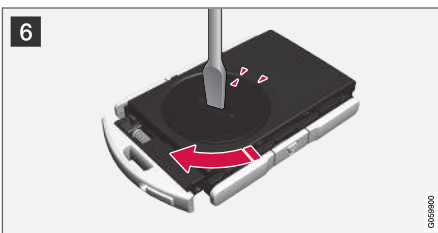

**6** Replacer le couvercle de la pile et la faire tourner dans le sens horaire jusqu'à ce qu'elle soit dirigée vers **CLOSE**.



**7** **1** Replacer le couvercle arrière et l'enfoncer jusqu'au déclic.

**2** Remettre le couvercle coulissant.

> Un second clic indique que le couvercle est placé correctement et verrouillé en place.



**8** **1** Faire tourner la clé de commande à distance par-dessus et enfoncer le couvercle avant jusqu'au déclic.

**2** Remettre le couvercle coulissant.

> Un nouveau déclic indique que le couvercle est bien en place.

**i IMPORTANT**

Les batteries en fin de vie doivent être mises au rebut sans affecter l'environnement.

**⚠ AVERTISSEMENT****Proposition 65 de l'État de Californie**

Lorsque vous utilisez une voiture de tourisme ou y effectuez des travaux d'entretien ou de maintenance, vous pouvez être exposé à des produits chimiques, y compris les gaz d'échappement, le monoxyde de carbone, les phtalates et le plomb, qui sont connus dans l'État de la Californie pour causer le cancer, des malformations congénitales ou autres anomalies de la reproduction. Minimisez l'exposition en évitant d'inhaler les gaz d'échappement, en ne laissant pas le moteur tourner au ralenti plus qu'il n'est nécessaire, en entretenant le véhicule dans un endroit bien ventilé et en portant des gants ou en vous lavant les mains fréquemment lors de l'entretien du véhicule. Pour plus d'informations, consultez le site [www.P65Warnings.ca.gov/passenger-vehicle](http://www.P65Warnings.ca.gov/passenger-vehicle).

**Informations associées**

- Clé à télécommande (p. 252)

**Commande de télécommandes additionnelles**

Deux clés-télécommandes sont fournies avec le véhicule. Une étiquette de clé est également incluse si le véhicule est équipé de verrouillage/déverrouillage sans clé\*. Des clés supplémentaires peuvent être commandées.

Un total de 12 clés peuvent être programmées et utilisées pour le même véhicule. Un profil de conducteur additionnel peut être ajouté à chaque nouvelle télécommande. Ceci s'applique également à l'étiquette de clé.

**Perte de la clé-télécommande**

Si vous perdez votre clé-télécommande, vous pouvez commander une clé de rechange auprès d'un atelier - un atelier Volvo autorisé est recommandé. Apporter les autres clés-télécommandes restantes à l'atelier. Par précaution, le code de la clé-télécommande perdue sera effacé de la mémoire du système.

Le nombre actuel de clés enregistrées pour le véhicule peut être vérifié via les profils de conducteur dans la vue supérieure de l'affichage central. Sélectionner **Paramètres** → **Système** → **Profils de conducteur**.

**ℹ REMARQUE**

Volvo recommande que vous commandiez les clés à télécommande neuves ou dupliquées à un atelier Volvo autorisé.

Vous pouvez également obtenir d'autres clés à télécommande ou des doubles de celles-ci auprès de certaines installations de réparation ou serruriers indépendants qui sont qualifiés pour fabriquer des clés à télécommande. Chaque clé doit être programmée pour fonctionner avec votre véhicule.

Vous pouvez obtenir une liste des installations de réparation et des serruriers indépendants reconnus par Volvo qui peuvent couper et programmer les clés de remplacement

- sur le site Web Volvo [www.volvocars.com/us](http://www.volvocars.com/us)
- en appelant le service à la clientèle de Volvo au 1-800-458-1552.

**Informations associées**

- Clé à télécommande (p. 252)

## Red Key - clé de commande à distance restreinte\*

Red Key rend possible au propriétaire du véhicule de paramétrer des limitations pour certaines propriétés du véhicule. Les limitations sont destinées à favoriser la sécurité d'utilisation du véhicule, par exemple lorsqu'il est prêté.



Une Red Key permet de définir la vitesse maximale du véhicule, de paramétrer des rappels de vitesse et de limiter le volume du système audio. Plusieurs systèmes d'aide au conducteur resteront également toujours actifs. Pour le reste, la clé rouge fonctionne de la même manière qu'une clé de commande à distance standard.

Ces restrictions sont destinées à réduire le risque d'accidents et aident le conducteur à se sentir plus en sécurité en prêtant le véhicule par exemple à un jeune conducteur, un surveillant de stationnement ou un atelier.

## Profil de conducteur d'une Red Key

Une Red Key est associée à un profil de conducteur Red Key spécifique, et lorsqu'il est actif, les paramètres de la clé ne peuvent pas être modifiés. Il n'est également pas possible d'en modifier les paramètres pour l'associer à un profil de conducteur différent; ceci n'est possible qu'avec une clé-télécommande standard.

Le profil de conducteur Red Key est activé lorsque la voiture est déverrouillée avec une Red Key, sans clé-télécommande standard à proximité de la voiture.

### **i** REMARQUE

Lors d'un changement de conducteur, la voiture doit être verrouillée et déverrouillée afin d'activer un nouveau profil de conducteur.

## Commande d'une Red Key

Une ou plusieurs Red Key peuvent être commandées chez un distributeur Volvo. Un total de douze clés peuvent être programmées et utilisées pour le même véhicule. Jusqu'à dix d'entre elles peuvent être des clés restreintes mais au moins deux clés doivent être des clés de commande à distance normales.

## Informations associées

- Paramètres de la Red Key\* (p. 262)
- Clé à télécommande (p. 252)

## Paramètres de la Red Key\*

Le porteur d'une clé-télécommande régulière peut modifier les paramètres pour une Red Key. Certaines fonctions d'aide au conducteur sont toutefois toujours actives.

Pour modifier ce réglage :

1. Déverrouiller la voiture avec la clé-télécommande standard.
2. Effleurer **Paramètres** dans la vue Générale de l'écran central.
3. Toucher **Système** → **Profils de conducteur** → **Clé rouge**.
  - > Les réglages suivants peuvent être effectués :
    - Régler écart de temps pour Adaptive Cruise Control\*
    - Volume maximal réduit
    - Limite de vitesse maximale
    - Alerte de limite de vitesse

## Détails et réglages à la première utilisation

### Régler écart de temps pour Adaptive Cruise Control

Définir le laps de temps (1 le plus court; 5 le plus long).

À la première utilisation, le réglage est 5.0.



**Volume maximal réduit**

**Abaisser volume maximal sources média.**

À la première utilisation, le réglage est « ON ».

**Limite de vitesse maximale**

**Définir vitesse maximale pour cette clé.**

À la première utilisation, la fonction est active et la vitesse est de 120 km/h (75 mph).

- Réglage d'intervalle : 50-250 km/h (30-160 mph)
- Incréments : 1 km/h (1 mph)



Symbole de limitation de vitesse.

**Alerte de limite de vitesse**

**Avertit si vit. véh. dépasse valeurs établies.**

À la première utilisation, la fonction est active et les valeurs sont de 50, 70 et 90 km/h (30, 45 et 55 mph).

- Réglage d'intervalle : 0-250 km/h (0-160 mph)
- Incréments : 1 km/h (1 mph)
- Nombre maximum de rappels simultanés : 6

**Fonctions d'aide au conducteur**

Les fonctions suivantes d'aide au conducteur sont toujours actives pour un utilisateur de Red Key :

- Blind Spot Information (BLIS)\*
- Aide au maintien sur la voie (LKA)\*
- Alerte de distance\*
- City Safety
- Driver Alert Control (DAC)\*
- Information de signaux routiers\*

**Informations associées**

- Red Key - clé de commande à distance restreinte\* (p. 262)

**Clé intégrée amovible**

La clé-télécommande contient une lame de clé métallique détachable qui peut être utilisée pour activer certaines fonctions et exécuter certaines actions.

Un atelier Volvo peut vous fournir le code unique de lame et de clé, qui est recommandée dans le cas où vous devez commander une nouvelle lame de clé.

**Utilisation de la clé intégrée amovible**

Utilisation de la lame de clé-télécommande détachable

- ouvrir manuellement la porte avant gauche si le verrouillage centralisé ne peut être activé avec la clé-télécommande
- le verrouillage de secours de toutes les portes
- active/désactive les verrous de sécurité mécaniques pour enfant de porte arrière.



- « La fonction sans bouton<sup>8</sup> ne possède pas de lame de clé détachable. Au besoin, utiliser la lame de clé détachable de la clé-télécommande standard.

### Retrait de la clé intégrée amovible



- 1 Tenir la clé de commande à distance avec le côté avant (avec le logo Volvo) dirigé vers le haut et déplacer le bouton de la section de bague de clé vers la droite. Faites glisser le couvercle avant légèrement vers le haut.

Le couvercle se desserre et peut être extrait de la clé.



- 2 Retirer la clé mécanique en la tirant vers le haut.



- 3 Replacer la lame de clé dans son emplacement prévu de la clé-télécommande après l'usage.

Remplacer le couvercle en l'enfonçant en place jusqu'au déclic.

Remettre le couvercle coulissant.

> Un nouveau déclic indique que le couvercle est bien en place.

### Informations associées

- Verrouillage et déverrouillage avec la lame de clé détachable (p. 265)
- Clé à télécommande (p. 252)

<sup>8</sup> Disponible avec les véhicules équipés de verrouillage/déverrouillage sans clé\*.

## Verrouillage et déverrouillage avec la lame de clé détachable

La lame de clé détachable peut être utilisée pour déverrouiller le véhicule depuis l'extérieur, par exemple si la pile de la clé de commande à distance est déchargée.

### Déverrouillage

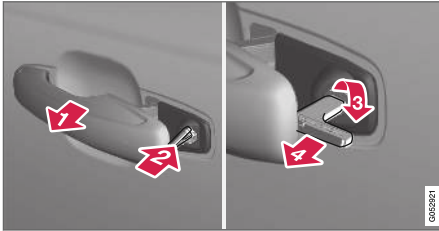

- 1 Tirer sur la poignée de porte avant gauche à fond pour accéder au barillet de serrure.
- 2 Placer la clé dans le barillet de serrure.
- 3 Faire tourner la clé dans le sens horaire sur 45 degrés de manière à ce que la lame de la clé soit dirigée complètement vers l'arrière.
- 4 Tournez la clé intégrée en sens inverse de 45 degrés pour la ramener dans sa position d'origine. Déposer la clé du barillet de serrure et relâcher la poignée de manière à ce qu'elle retourne en position d'origine contre le véhicule.

5. Tirer sur la poignée de porte.
  - > La porte s'ouvre.

Verrouiller la porte de la même manière, mais faire tourner la clé sur 45 degrés dans le sens antihoraire dans l'étape (3).

### Désactivation de l'alarme

#### **i** REMARQUE

Lorsque la porte est déverrouillée en utilisant la lame de clé détachable puis ouverte, l'alarme est déclenchée.



Emplacement du lecteur de clé de secours dans le porte-gobelet.

Pour désactiver l'alarme :

1. Placer la clé de commande à distance dans le lecteur de sauvegarde dans le bas du porte-gobelet de la console centrale.

2. Faire tourner le bouton de démarrage dans le sens horaire et le relâcher.
  - > Le signal d'alarme cesse de retentir et l'alarme est désactivée.

### Verrouillage

Le véhicule peut également être verrouillé en utilisant la lame de clé détachable de la clé de commande à distance, par exemple si la batterie du véhicule ou la pile de la clé de commande à distance est déchargée.

La porte avant gauche peut être verrouillée en insérant la clé détachable dans le barillet de serrure de la porte.

C'est la seule porte avec barillet de serrure. Les autres portes possèdent des mécanismes de verrouillage dans le côté de la porte qui doivent être poussés en utilisant la lame de clé. La porte se verrouille ensuite mécaniquement et ne peut être ouverte depuis l'extérieur.

Les portes peuvent toujours être ouvertes depuis l'intérieur.

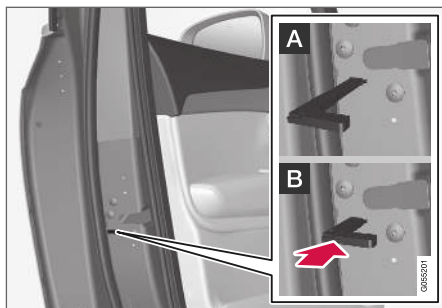

Serrure manuelle de porte (ceci n'est pas la serrure enfant.)

- Retirez la clé intégrée amovible de la clé-télécommande. Insérer la lame de clé dans l'ouverture du mécanisme de serrure et la pousser aussi loin que possible, sur environ 12 mm (0,5 pouces).

- A** La porte peut être ouverte depuis l'extérieur et l'intérieur.
- B** La portière ne peut pas être ouverte de l'extérieur. Pour retourner à la position A, ouvrir la porte en utilisant la manette intérieure de porte.

Les portes peuvent également être déverrouillées en appuyant sur le bouton de déverrouillage de la clé de commande à distance ou sur le bouton de déverrouillage centralisé de la porte du conducteur.

**i REMARQUE**

- Les commandes de serrure de porte verrouillent uniquement cette porte spécifique et non toutes les portes simultanément.
- Une porte arrière verrouillée manuellement au moyen d'un verrou de sécurité pour enfant activé de manière manuelle ou électrique ne peut être ouverte ni depuis l'extérieur ni depuis l'intérieur du véhicule. Une porte arrière verrouillée de cette manière peut uniquement être déverrouillée en utilisant la clé à télécommande ou le bouton de déverrouillage centralisé.

**Informations associées**

- Clé intégrée amovible (p. 263)
- Armement et désarmement de l'alarme (p. 284)
- Remplacement de la pile de la clé de commande à distance (p. 257)
- Clé à télécommande (p. 252)

**Antidémarrage électronique**

L'antidémarrage électronique est un système de protection antivol qui empêche le démarrage du véhicule par une personne non autorisée.

Le véhicule peut uniquement démarrer au moyen de la clé à télécommande correcte.

Les messages suivants d'erreur dans l'écran du conducteur sont en rapport avec l'antidémarrage électronique :

Symbole	Message	Signification
	<b>Clé non trouvée</b> <b>Voir manuel du propriétaire</b>	Remote key not recognized during start (clé à télécommande non reconnue au démarrage). Placer la clé à télécommande sur le symbole de clé dans le porte-gobelet et réessayer de démarrer.

## Antidémarrreur à distance avec système de suivi<sup>9</sup>

Le véhicule est équipé d'un système qui rend possible le suivi et la localisation du véhicule ainsi que d'activer à distance l'antidémarrreur pour empêcher le véhicule de démarrer. S'adresser à votre distributeur Volvo le plus proche pour plus d'information et l'assistance pour l'activation du système.

Les messages suivants d'erreur dans l'écran du conducteur sont en rapport avec l'antidémarrreur à distance avec système de suivi :

Symbole	Message	Signification
	<b>Blocage à distance</b> <b>Démarr. voiture imposs.</b>	L'antidémarrreur à distance avec système de suivi est activé. Le véhicule ne peut démarrer. S'adresser au centre d'assistance à la clientèle Volvo On Call.

### Informations associées

- Clé à télécommande (p. 252)
- Commande de télécommandes additionnelles (p. 261)

## Désignations du type de système de démarrage et de verrouillage

Les informations suivantes reprennent les désignations de type de système de démarrage et verrouillage.

### Système d'alarme

U.S.A. FCC ID : MAYDA 5823(3)

Ce dispositif est conforme aux règlements de la FCC, article 15. L'utilisation de ce dispositif est autorisée seulement aux deux conditions suivantes : (1) il ne doit pas produire de brouillage, et (2) l'utilisateur du dispositif doit être prêt à accepter tout brouillage radioélectrique reçu, même si ce brouillage est susceptible de compromettre le fonctionnement du dispositif.

Canada IC : 4405A-DA 5823(3)

Ce dispositif est soumis aux conditions suivantes : (1) cet appareil ne peut pas causer d'interférences et (2) cet appareil doit accepter toute interférence, y compris celles pouvant entraîner un fonctionnement indésirable du dispositif.

### Clés-télécommandes (entrée passive\*/démarrage passif) États-Unis

ID FCC clé standard Volvo : YGOHUF8423

ID FCC porte-clé Volvo : YGOHUF8432

Cet appareil est conforme à la partie 15 des règles FCC. Le fonctionnement est soumis aux deux conditions suivantes :

- (1) Cet appareil ne doit pas causer d'interférences nuisibles et
- (2) Cet appareil doit supporter les interférences reçues, y compris celles susceptibles de provoquer un fonctionnement non souhaité.

Tout changement ou toute modification non approuvés par la partie responsable de la conformité peuvent annuler le droit de l'utilisateur de faire fonctionner cet équipement.

### Canada

IC clé standard Volvo : 4008C-HUF8423

IC porte-clé Volvo : 4008C-HUF8432

Ce dispositif est conforme à la licence industrielle du Canada - exemption des normes RSS. Le fonctionnement est sujet aux deux conditions suivantes :

- (1) Il ne doit pas produire de brouillage, et (2) l'utilisateur du dispositif doit être prêt à accepter tout brouillage radioélectrique reçu, même si ce brouillage est susceptible de compromettre le fonctionnement.

### Antidémarrreur et système d'entrée passive\*/démarrage passif

U.S.A. FCC ID : LTQV03134

<sup>9</sup> Seulement certains marchés et en combinaison avec Volvo On Call.

« Cet appareil est conforme à la partie 15 des règles FCC. Le fonctionnement est soumis aux deux conditions suivantes :

(1) Cet appareil ne doit pas causer d'interférences nuisibles et

(2) Cet appareil doit supporter les interférences reçues, y compris celles susceptibles de provoquer un fonctionnement non souhaité.

Tout changement ou toute modification non approuvés par la partie responsable de la conformité peuvent annuler le droit de l'utilisateur de faire fonctionner cet équipement.

Canada IC : 3659A-VO3134

Ce dispositif est conforme à la licence industrielle du Canada - exemption des normes RSS. Le fonctionnement est sujet aux deux conditions suivantes :

(1) Il ne doit pas produire de brouillage, et (2) l'utilisateur du dispositif doit être prêt à accepter tout brouillage radioélectrique reçu, même si ce brouillage est susceptible de compromettre le fonctionnement.

### Informations associées

- Clé à télécommande (p. 252)

### Commande sans clé et surfaces tactiles\*

Avec la fonction de verrouillage et de déverrouillage sans clé, il suffit d'avoir la clé-télécommande dans sa poche ou dans son sac. La voiture est verrouillée et déverrouillée grâce à une surface tactile de la poignée de porte.

### Surfaces sensibles à la pression

#### Poignée de portière

Il existe des indentations sur l'extérieur des poignées extérieures de porte pour le verrouillage et des surfaces sensibles à la pression sur l'intérieur des poignées pour le déverrouillage.

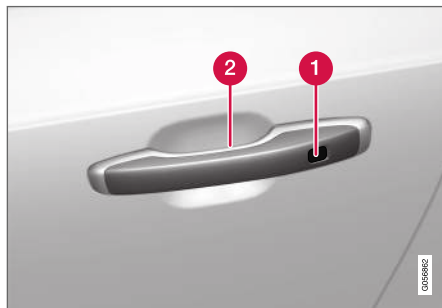

- 1 Échancrure sensible à la pression pour le verrouillage
- 2 Surface sensible à la pression pour le déverrouillage

### **i** REMARQUE

Il est important qu'une seule surface sensible à la pression soit activée à la fois. Si la poignée est saisie pendant que la zone de verrouillage est pressée, il existe le risque d'envoi d'une double commande. Ceci risque de différer ou d'annuler l'action requise de verrouillage ou de déverrouillage.

### Poignée de hayon

La poignée du hayon possède une plaque de pression caoutchoutée qui peut uniquement être utilisée pour le déverrouillage.

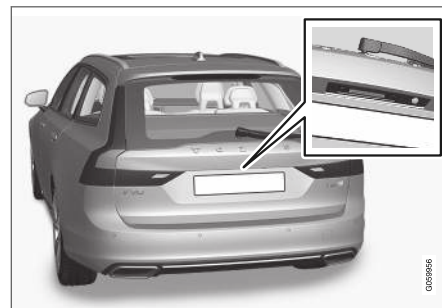

### **i** REMARQUE

Veuillez remarquer que le système risque d'être activé dans une station de lavage de voiture si la clé à télécommande est à portée.

**Informations associées**

- Verrouillage et déverrouillage sans clé\* (p. 269)
- Déverrouillage sans clé du hayon\* (p. 271)

**Verrouillage et déverrouillage sans clé\***

Avec le verrouillage et le déverrouillage sans clé, il suffit de toucher la surface tactile de la poignée de la porte pour verrouiller et déverrouiller la voiture.

**i REMARQUE**

Une des clés-télécommandes du véhicule doit se trouver à portée pour que le verrouillage et le déverrouillage soient possibles.

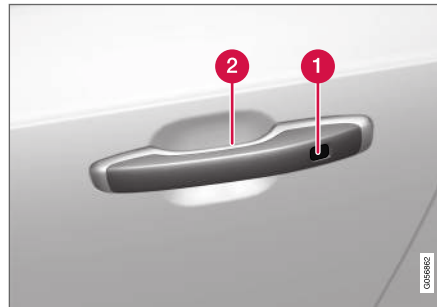

- 1 Échancrure sensible à la pression pour le verrouillage
- 2 Surface sensible à la pression pour le déverrouillage

**i REMARQUE**

Veuillez remarquer que le système risque d'être activé dans une station de lavage de voiture si la clé à télécommande est à portée.

**Verrouillage sans clé**

Toutes les portes doivent être fermées avant de pouvoir verrouiller le véhicule. Cependant, le hayon peut être ouvert lorsqu'une poignée de porte est utilisée pour le verrouillage.

– Pour verrouiller, effleurer la zone marquée sur l'extérieur de l'une des poignées de porte après la fermeture ou appuyer sur le bouton  sur le dessous du couvercle du hayon<sup>10</sup> avant sa fermeture.

> La lampe indicatrice de verrouillage clignote dans l'écran du conducteur pour confirmer le verrouillage du véhicule.

Pour fermer toutes les vitres de porte simultanément - placer le doigt sur l'emplacement tactile sur l'extérieur de la poignée de porte et l'y maintenir jusqu'à ce que les vitres latérales soient fermées.

<sup>10</sup> S'applique aux véhicules équipés d'un hayon motorisé\*.

## « Verrouillage quand le hayon est ouvert

### **i** REMARQUE

Si la voiture a été verrouillée tandis que le hayon était ouvert, veiller à ne pas laisser la clé à télécommande dans le compartiment à bagages en fermant le hayon.

Si la clé est détectée à l'intérieur de la voiture, le hayon ne se verrouille pas quand il est fermé.

### Déverrouillage sans clé

- Pour déverrouiller, saisir doucement une poignée de porte ou appuyer sur la plaque de pression caoutchoutée sous la poignée du hayon.
- > La lampe indicatrice de verrouillage cesse de clignoter dans l'écran du conducteur pour confirmer le déverrouillage du véhicule.

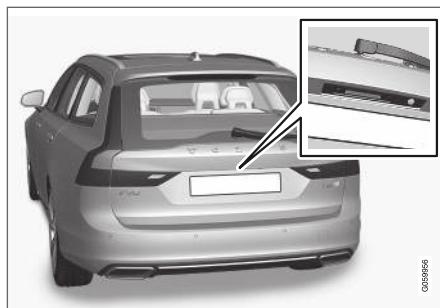

La plaque de pression caoutchoutée du hayon peut être utilisée pour le déverrouillage.

### Reverrouillage automatique

Si aucune porte ni le hayon ne sont ouverts dans les 2 minutes qui suivent le déverrouillage, les portes et le hayon sont verrouillés à nouveau automatiquement. Cette fonction réduit le risque de laisser par inadvertance le véhicule déverrouillé.

### Informations associées

- Paramètres de déverrouillage sans clé\* (p. 270)
- Déverrouillage sans clé du hayon\* (p. 271)
- Commande sans clé et surfaces tactiles\* (p. 268)

### Paramètres de déverrouillage sans clé\*

Plusieurs séquences différentes sont disponibles pour le déverrouillage sans clé.

Pour modifier ce réglage :

1. Effleurer **Paramètres** dans la vue Générale de l'écran central.
2. Touchez brièvement **My Car** → **Verrouillage** → **Déverrouillage sans clé**.
3. Sélectionner l'alternative :
  - **Toutes les portes** - déverrouille toutes les portes simultanément.
  - **Porte simple** - déverrouille la porte sélectionnée.

### Informations associées

- Verrouillage et déverrouillage sans clé\* (p. 269)
- Commande sans clé et surfaces tactiles\* (p. 268)



## Déverrouillage sans clé du hayon\*

Avec le verrouillage et le déverrouillage sans clé, il suffit de toucher la surface tactile de la poignée du hayon pour déverrouiller le hayon.

### **i** REMARQUE

Une des clés-télécommandes du véhicule doit se trouver à portée à l'arrière du véhicule pour que le déverrouillage soit possible.

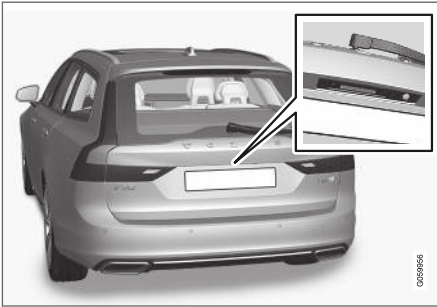

Le hayon est maintenu fermé par un mécanisme de verrouillage électrique.

Pour l'ouvrir :

1. Appuyer légèrement sur la plaque de pression caoutchoutée sous la poignée du hayon.
  - > La serrure se déverrouille.

2. Lever la poignée extérieure pour ouvrir le hayon.

### **!** IMPORTANT

- Seule une légère pression sur la plaque de pression caoutchoutée est nécessaire pour relâcher le mécanisme de verrouillage du hayon.
- Utiliser la poignée pour lever le hayon sans forcer sur la plaque de pression caoutchoutée. Une force excessive peut endommager les connexions électriques de la plaque de pression.

Le déverrouillage mains-libres du hayon est également possible en utilisant un mouvement de pied sous le pare-chocs arrière. Voir à ce sujet la section séparée.

### **!** AVERTISSEMENT

Ne pas conduire avec le hayon ouvert. Les vapeurs toxiques de l'échappement peuvent être aspirées dans l'habitacle à travers le compartiment à bagages.

### Informations associées

- Verrouillage et déverrouillage sans clé\* (p. 269)
- Commande sans clé et surfaces tactiles\* (p. 268)

- Clé-télécommande portée (p. 256)
- Fonctionnement du hayon par mouvement du pied\* (p. 280)

## Emplacements d'antenne du système de démarrage et de verrouillage

Une antenne pour le système de démarrage sans clé et les antennes du système de verrouillage sans clé\* sont intégrées à la voiture.

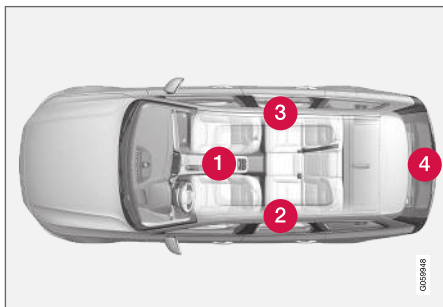

Emplacement des antennes:

- 1 Sous le porte-gobelet de la section avant de la console de tunnel
- 2 Dans la partie supérieure avant de la porte arrière gauche<sup>11</sup>
- 3 Dans la partie supérieure avant de la porte arrière droite<sup>11</sup>
- 4 Dans le compartiment de chargement<sup>11</sup>

## AVERTISSEMENT

Des personnes qui portent un pacemaker doivent écarter le pacemaker de 22 cm (9 po) des antennes du système de fonctionnement sans clé. Le but est d'éviter les perturbations entre le pacemaker et le système de fonctionnement sans clé.

### Informations associées

- Commande sans clé et surfaces tactiles\* (p. 268)
- Clé-télécommande portée (p. 256)

## Verrouillage et déverrouillage depuis l'intérieur du véhicule

Les portes et le hayon peuvent être verrouillés et déverrouillés depuis l'intérieur du véhicule en utilisant les boutons de verrouillage centralisé des portes avant.

### Verrouillage centralisé



Bouton avec lampe indicatrice de verrouillage et déverrouillage de la porte avant.

### Déverrouillage en utilisant les boutons de porte avant

- Appuyer sur le bouton  pour déverrouiller toutes les portes latérales et le hayon.

<sup>11</sup> Uniquement dans les véhicules équipés de verrouillage et déverrouillage sans clé\*.

**Méthode alternative de déverrouillage**

Méthode alternative de déverrouillage en utilisant la poignée d'ouverture de porte latérale<sup>12</sup>.

- Tirer sur l'une des manettes intérieures d'ouverture de porte latérale puis la relâcher.
  - > En fonction des réglages de la télécommande, toutes les portes sont déverrouillées ou seule la porte sélectionnée sera déverrouillée et ouverte.

Pour modifier ce réglage, effleurer

**Paramètres → My Car → Verrouillage → Déverrouillage à distance et intérieur** dans la vue Générale de l'écran central.

**Déverrouillage en utilisant les boutons de porte avant**

- Appuyer sur le bouton  (les deux portes avant doivent être fermées).
  - > Toutes les portes et le hayon se verrouillent.

**Déverrouillage en utilisant le bouton de porte arrière\***

Bouton avec lampe indicatrice de verrouillage/déverrouillage de porte arrière.

Les boutons de verrouillage des portes arrière verrouillent/déverrouillent cette porte particulière.

**Déverrouillage de la porte arrière**

1. Tirer sur la poignée d'ouverture pour déverrouiller la porte arrière.

2. Tirer à nouveau sur la poignée d'ouverture pour ouvrir la porte arrière<sup>13</sup>.

**Informations associées**

- Paramètres de déverrouillage à distance et intérieur de porte (p. 255)
- Déverrouillage du hayon depuis l'intérieur du véhicule (p. 274)
- Activation et désactivation des verrous de sécurité pour enfant (p. 274)

<sup>12</sup> L'illustration est générique - les détails peuvent varier en fonction du modèle de véhicule.

<sup>13</sup> Pourvu que la serrure de sécurité enfant ne soit pas activée.

## Déverrouillage du hayon depuis l'intérieur du véhicule

Le hayon peut être déverrouillé depuis l'habitacle en utilisant le bouton de la planche de bord.



- Appuyer sur le bouton  de la planche de bord.
  - > Le hayon se déverrouille et peut être ouvert depuis l'extérieur en appuyant sur la plaque de pression caoutchoutée de la poignée.

Avec le hayon motorisé en option\* :

- Maintenir enfoncé le bouton  de la planche de bord.
  - > Le hayon est ouvert.

## Informations associées

- Verrouillage et déverrouillage depuis l'intérieur du véhicule (p. 272)
- Ouverture et fermeture du hayon à commande électrique\* (p. 276)

## Activation et désactivation des verrous de sécurité pour enfant

Les verrous de sécurité pour enfant empêchent l'ouverture des portes arrière de l'intérieur.

Les verrous de sécurité pour enfant peuvent être manuels ou électriques\*.

## Activation et désactivation des verrous de sécurité pour enfant manuels

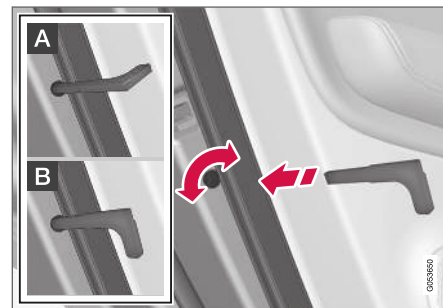

Verrou manuel de sécurité pour enfant (Ceci n'est pas le verrou manuel de porte.)

- Utiliser la lame de clé détachable de la clé-télécommande pour faire tourner la commande.
- A** La porte ne peut pas être ouverte de l'intérieur.
- B** La porte peut être ouverte depuis l'extérieur et l'intérieur.

**i REMARQUE**

- La commande de bouton de porte verrouille uniquement cette porte particulière et non les deux portes arrière simultanément.
- Il n'existe pas de verrous manuels de sécurité pour enfant sur les modèles équipés de verrous de sécurité électronique pour enfant.

**Activation et désactivation des verrous de sécurité pour enfant électriques\***

Le verrou électrique de sécurité pour enfant peut être activé et désactivé dans n'importe quel mode d'allumage supérieur à 0. Le verrou peut être activé et désactivé jusqu'à 2 minutes après avoir coupé le contact de la voiture si aucune porte n'a été ouverte.



Bouton d'activation et désactivation électrique.

1. Faire démarrer la voiture ou sélectionner une position d'allumage supérieur à 0.
2. Appuyer sur le bouton du panneau de commande de la portière du conducteur.
  - > Le message **Verrou enfants arrière Activé** s'affiche dans l'écran du conducteur et le témoin du bouton s'allume pour indiquer que les verrous de sécurité pour enfant sont activés.

Lorsque les verrous électriques de sécurité pour enfant sont activés :

- les vitres arrière peuvent uniquement être ouvertes en utilisant le panneau de commande de porte du conducteur,
- les portes arrière ne peuvent être ouvertes depuis l'habitacle.

Pour désactiver les verrous de sécurité pour enfant :

- Appuyer sur le bouton du panneau de commande de la portière du conducteur.
  - > Le message **Verrou enfants arrière Désactivé** s'affiche dans l'écran du conducteur et le témoin du bouton s'éteint pour indiquer que les verrous de sécurité pour enfant sont désactivés.

Lors de la coupure du contact de la voiture, le paramètre actuel est mémorisé – si les verrous de sécurité pour enfant sont activés au moment de la coupure du contact, la fonction reste activée lors du prochain démarrage de la voiture.

Symbole	Message	Signification
	<b>Verrou enfants arrière Activé</b>	Les verrous de sécurité pour enfant sont activés.
	<b>Verrou enfants arrière Désactivé</b>	Les verrous de sécurité pour enfant sont désactivés.

**Informations associées**

- Verrouillage et déverrouillage depuis l'intérieur du véhicule (p. 272)
- Clé intégrée amovible (p. 263)

## Verrouillage automatique pendant le trajet

Les portes et le hayon se verrouillent automatiquement lorsque le véhicule commence à se déplacer.

### Informations associées

- Verrouillage et déverrouillage depuis l'intérieur du véhicule (p. 272)

## Ouverture et fermeture du hayon à commande électrique\*

Fonction permettant d'ouvrir et de fermer le hayon d'un simple effleurement d'un bouton.

### Ouverture

Pour ouvrir le hayon à commande électrique, agir de l'une des façons suivantes :

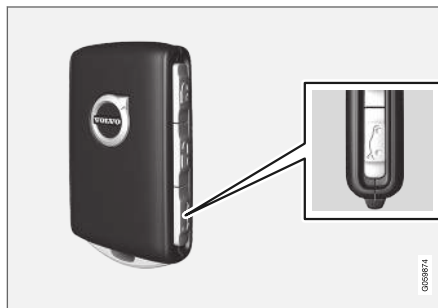

- Appuyer sur le bouton  de la clé-télécommande et le maintenir enfoncé jusqu'à ce que le hayon commence à s'ouvrir.



- Appuyer sur le bouton  du tableau de bord et le maintenir enfoncé jusqu'à ce que le hayon commence à s'ouvrir.

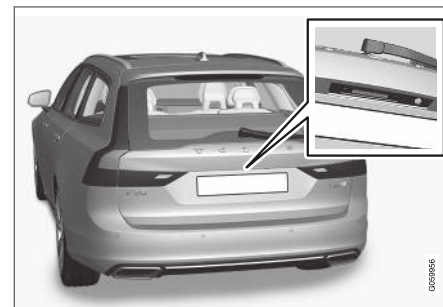

- Appuyer légèrement sur la poignée extérieure du hayon,



- Lancer le pied\* sous le pare-chocs arrière.

### Fermeture



Pour fermer<sup>14</sup> le hayon à commande électrique, agir de l'une des façons suivantes :



- Appuyer sur le bouton  du bord inférieur du hayon pour fermer le hayon.
  - > Le hayon se ferme automatiquement et reste déverrouillé.

### REMARQUE

- Le bouton reste actif 24 heures après l'ouverture du hayon. Ensuite, le hayon doit être fermé manuellement.
- Si le volet a été ouvert depuis plus de 30 minutes, il se referme lentement.

- Appuyer sur le bouton  de la clé-télécommande et le maintenir enfoncé.
  - > Le hayon se ferme automatiquement et un signal sonore retentit – le hayon reste déverrouillé.
- Maintenir enfoncé le bouton  de la planche de bord.
  - > Le hayon se ferme automatiquement et un signal sonore retentit – le hayon reste déverrouillé.
- Lancer le pied\* sous le pare-chocs arrière.
  - > Le hayon se ferme automatiquement et un signal sonore retentit – le hayon reste déverrouillé.

<sup>14</sup> Les véhicules équipés du verrouillage et déverrouillage sans clé\* sont équipés également d'un bouton de fermeture et d'un bouton de fermeture et de verrouillage.

## « Fermeture et verrouillage



- Appuyer sur le bouton  du bord inférieur du hayon pour fermer et simultanément verrouiller<sup>14</sup> le hayon et les portes (toutes les portes doivent être fermées pour le verrouillage).
  - > Le hayon se ferme automatiquement – le hayon et les portes se verrouillent. L'alarme est armée.

### REMARQUE

- Une des clés-télécommandes du véhicule doit se trouver à portée pour que le ver-

rouillage et le déverrouillage soient possibles.

- Lorsque les fonctions de verrouillage ou de fermeture sans clé\* sont utilisées, trois signaux sonores retentissent si la clé n'est pas détectée suffisamment près du hayon.

### IMPORTANT

Lors de la commande manuelle du hayon, l'ouvrir et le fermer lentement. Si vous rencontrez une résistance, ne pas forcer. Ceci pourrait causer des dégâts et une perte de fonctionnement.

### Interruption d'ouverture ou de fermeture

Interrompre l'ouverture ou la fermeture par l'un des moyens suivants :

- Appuyer sur le bouton de la planche de bord.
- Pressez le bouton de la clé-télécommande.
- Appuyer sur le bouton de fermeture sous le hayon.
- Appuyer sur la plaque de pression caoutchoutée sous la poignée extérieure du hayon.
- Utilisation d'un mouvement de pied\*.

Le mouvement du hayon est interrompu et s'arrête. Le hayon peut ensuite être actionné manuellement.

Si le hayon s'arrête en position presque fermée, l'activation suivante l'ouvrira.

### Protection contre les pincements

Si quelque chose obstrue le hayon suffisamment fort pour l'empêcher de s'ouvrir ou de se fermer, la protection contre le pincement est activée.

- Lors de l'ouverture - le mouvement du hayon s'interrompt et un signal sonore retentit.
- Lors de la fermeture - le hayon s'arrête, un long signal sonore retentit et le hayon retourne à la position d'ouverture maximale programmée.

### AVERTISSEMENT

Attention au risque d'écrasement à l'ouverture et la fermeture.

Vérifier que personne ne se trouve près du hayon avant de commencer à l'ouvrir ou à le fermer car une blessure par écrasement peut avoir des conséquences graves.

Toujours utiliser le hayon avec précaution.

<sup>14</sup> Les véhicules équipés du verrouillage et déverrouillage sans clé\* sont équipés également d'un bouton de fermeture et d'un bouton de fermeture et de verrouillage.



## Ressorts préchargés

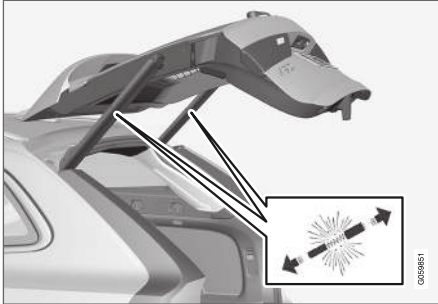

Ressorts préchargés du hayon à commande électrique.

### **⚠ AVERTISSEMENT**

Ne tenter ni d'ouvrir ni d'accéder aux ressorts précontraints des vérins motorisés du hayon. Ils sont préchargés à haute pression et peuvent blesser en cas d'ouverture.

### Informations associées

- Réglage d'une hauteur maximale pour le hayon électrique\* (p. 279)
- Fonctionnement du hayon par mouvement du pied\* (p. 280)
- Clé-télécommande portée (p. 256)

## Réglage d'une hauteur maximale pour le hayon électrique\*

Le hayon peut être réglé pour arrêter l'ouverture à une certaine hauteur, par exemple si le hayon doit être ouvert dans un garage bas de plafond.

Réglage de la hauteur maximale d'ouverture :

1. ouvrir le hayon à la hauteur d'ouverture désirée.

### **i REMARQUE**

Il n'est pas possible de programmer une position d'ouverture plus étroite que le hayon à moitié ouvert.

2. Appuyer sur le bouton  du bord inférieur du hayon et le maintenir pendant au moins 3 secondes.
  - > Deux brefs signaux audio retentissent pour indiquer que la position a été enregistrée.

Réinitialisation à la position d'ouverture maximale :

- Déplacer le hayon manuellement à la position la plus haute possible – appuyer sur le bouton  du hayon sans le relâcher pendant au moins 3 secondes.
  - > Deux signaux sonores retentissent pour indiquer que la position enregistrée a été effacée. Le hayon se déplacera alors en position maximale lors de l'ouverture.

### **i REMARQUE**

- Si le système a fonctionné de manière continue ou pendant longtemps, il est désactivé pour éviter la surcharge. Il peut être réutilisé après environ 2 minutes.

### Informations associées

- Ouverture et fermeture du hayon à commande électrique\* (p. 276)

## Fonctionnement du hayon par mouvement du pied\*

Une fonction permettant d'ouvrir et de fermer le hayon d'un geste du pied sous le pare-chocs vous simplifie la vie quand vous avez les mains occupées.

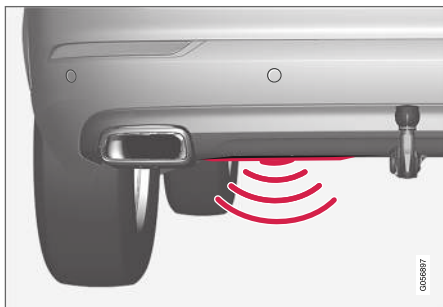

Le capteur se trouve à gauche du centre, sous le pare-chocs arrière.

Une des télécommandes du véhicule doit se trouver à portée derrière le véhicule (environ 1 mètre ou 3 pieds) pour que l'ouverture et la fermeture soient possibles. Ceci s'applique même si le véhicule est déverrouillé pour empêcher l'ouverture accidentelle du couvercle du coffre, par exemple dans une station de lavage.

## Fonctionnement du mouvement par le pied



Mouvement du pied dans la zone d'activation du capteur.

- Effectuez **un** lent mouvement de coup de pied vers l'avant sous la partie gauche du pare-chocs arrière. Faire un pas en arrière.  
Ne pas toucher le pare-chocs.
  - > Un bref signal sonore s'entend à l'ouverture ou à la fermeture - le hayon s'ouvre/se ferme.

Si plusieurs tentatives d'ouverture ont été faites sans la clé à télécommande derrière le véhicule et à portée de celui-ci, le fonctionnement par déplacement du pied est indisponible pendant un bref laps de temps.

Ne pas conserver le pied sous le véhicule dans un mouvement de déplacement. Ceci peut prévenir l'activation.

## Interruption d'ouverture ou de fermeture par un déplacement de pied

- Effectuer **un** lent coup de pied vers l'avant pendant l'ouverture ou la fermeture du hayon pour interrompre son mouvement.

La clé à télécommande ne doit pas se trouver à proximité de la voiture pour annuler l'ouverture ou la fermeture du hayon.

Si le hayon s'arrête en position presque fermée, l'activation suivante l'ouvrira.

### **i** REMARQUE

Il existe un risque de réduction ou de perte de fonction si une grande quantité de neige, de glace, de saleté, etc. s'est accumulée sur le pare-chocs arrière. Le pare-chocs doit rester propre.

### **i** REMARQUE

Veuillez remarquer que le système pourrait être activé accidentellement dans une station de lavage de voiture ou similaire si la clé à télécommande est à portée.

### Informations associées

- Commande sans clé et surfaces tactiles\* (p. 268)
- Ouverture et fermeture du hayon à commande électrique\* (p. 276)
- Clé-télécommande portée (p. 256)

### Verrouillage privé

Le hayon peut être verrouillé en utilisant la fonction de verrouillage privé qui empêche son ouverture, par exemple lorsque la voiture est confiée à un atelier ou à un voiturier.



Le bouton de fonction du verrouillage privé se trouve dans la vue Fonctions de l'écran central. Selon l'état actuel du verrouillage, **Verr. indép. déverrouillé** ou **Verr. indép. verrouillé** s'affiche.

### Informations associées

- Activation/désactivation du verrouillage privé (p. 281)

### Activation/désactivation du verrouillage privé

Le verrouillage privé est activé en utilisant le bouton de fonction de l'écran central et un code PIN.

#### **i** REMARQUE

La voiture doit être au moins en mode d'allumage **I** minimum pour pouvoir activer la fonction de verrouillage privé.

Le verrouillage privé possède deux codes :

- Un code de sécurité est créé la première fois que la fonction est utilisée.
- Un nouveau code PIN est sélectionné chaque fois que la fonction est activée.

### Saisie du code de sécurité avant l'utilisation initiale

La première fois que la fonction est utilisée, un code de sécurité doit être sélectionné. Ce code peut ensuite être utilisé pour désactiver le verrouillage privé si le code PIN sélectionné a été oublié ou perdu. Le code de sécurité fonctionne comme un code PUK (sécurité) pour tous les codes PIN utilisés pour le verrouillage privé.

Conserver le code de sécurité en lieu sûr.

« Pour créer un code de sécurité :

1. Effleurer le bouton de verrouillage privé dans la vue Fonctions.



> Une fenêtre contextuelle s'affiche.

2. Entrer le code de sécurité choisi et appuyer sur **Confirmer**.
  - > Le code de sécurité est sauvegardé. La fonction de verrouillage privé est maintenant prête pour l'activation.

### Activation du verrouillage privé

1. Effleurer le bouton de verrouillage privé dans la vue Fonctions.



> Une fenêtre contextuelle s'affiche.

2. Saisir le code à utiliser pour déverrouiller le hayon puis effleurer **Confirmer**.
  - > Le hayon se verrouille. Une lampe indicatrice verte s'allume à côté du bouton de la vue Fonctions pour confirmer l'état de verrouillage.

### Désactivation du verrouillage privé

1. Effleurer le bouton de verrouillage privé dans la vue Fonctions.



> Une fenêtre contextuelle s'affiche.

2. Introduisez le code utilisé pour le verrouillage puis effleurez **Confirmer**.
  - > Le hayon se déverrouille. La lampe indicatrice verte à côté du bouton de la vue Fonctions s'éteint pour confirmer l'état de déverrouillage.

### Code PIN oublié

En cas d'oubli du code PIN ou de trois saisies erronées du code PIN, le code de sécurité peut être utilisé pour désactiver le verrouillage privatif.

Si la voiture est déverrouillée par Volvo On Call ou l'application Volvo On Call, le verrouillage privatif sera désactivé automatiquement.

### Oubli du code de sécurité

En cas d'oubli du code de sécurité, contacter un concessionnaire agréé Volvo pour vous aider à désactiver le verrouillage privatif.

### Informations associées

- Verrouillage privé (p. 281)

## Alarme

L'alarme émet un son et des signaux lumineux si quelqu'un sans clé à télécommande valide tente de pénétrer dans le véhicule ou interfère avec la batterie de démarrage ou la sirène d'alarme.

Armée, l'alarme est déclenchée si :

- le capot, le hayon ou une porte est ouvert(e).
- un câble de batterie est déconnecté
- la sirène d'alarme est déconnectée.

## Signaux d'alarme

Voici ce qui se produit si l'alarme est déclenchée :

- Une sirène retentit pendant 30 secondes ou jusqu'à ce que l'alarme ait été désactivée.
- Les feux de détresse clignotent pendant 5 minutes ou jusqu'à ce que l'alarme soit désactivée.

Si la cause de déclenchement de l'alarme n'est pas supprimée, le cycle d'alarme se répète jusqu'à 10 fois<sup>15</sup>.

## Témoin d'alarme

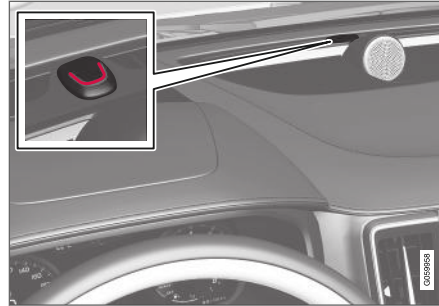

Une lampe indicatrice rouge de la planche de bord affiche l'état de l'alarme :

- Lampe indicatrice éteinte - l'alarme est désarmée.
- La lampe clignote une fois toutes les deux secondes - l'alarme est armée.
- Une fois l'alarme désarmée, la LED clignote rapidement pendant un maximum de 30 secondes ou jusqu'à ce que la position d'allumage I ait été activée - l'alarme ait été déclenchée.

## En cas de panne du système d'alarme



Si un problème a été détecté dans le système d'alarme, un symbole et le message **Défaill. syst. alarme** s'affichent dans l'écran du conducteur. S'adresser à un atelier - un atelier Volvo autorisé est recommandé.

### **i** REMARQUE

Ne tenter ni de réparer ni de vérifier vous-même un composant quelconque du système d'alarme. Ceci risque d'affecter les termes et conditions de votre police d'assurance.

## Informations associées

- Armement et désarmement de l'alarme (p. 284)

<sup>15</sup> Concerne certains marchés.

## Armement et désarmement de l'alarme

L'alarme est armée lorsque le véhicule est verrouillé.

### Enclenchement de l'alarme

Verrouiller et armer le véhicule en :

- pressant le bouton de verrouillage de la clé de commande à distance 
- effleurant la surface marquée sur l'extérieur de la poignée de porte ou la plaque de pression caoutchoutée sur le hayon<sup>16</sup>.

Si le véhicule est équipé de verrouillage/déverrouillage sans clé\* et d'un hayon motorisé\*, le bouton  du bord inférieur du hayon peut également être utilisé pour verrouiller et armer le véhicule.

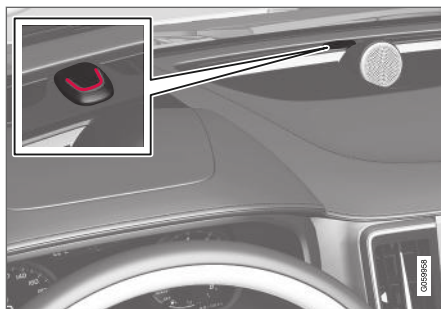

Une diode rouge de la planche de bord clignote toutes les secondes lorsque le véhicule est verrouillé et que l'alarme est armée.

### Désarmement du système d'alarme

Déverrouiller et désarmer l'alarme du véhicule en :

- pressant le bouton de verrouillage de la clé de commande à distance 
- saisissant une poignée de porte ou en appuyant doucement sur la plaque de pression caoutchoutée du hayon<sup>16</sup>.

### Désarmement de l'alarme sans clé de commande à distance en fonctionnement

Le véhicule peut être déverrouillé et désarmé même si la clé de commande à distance ne fonctionne pas (par exemple si la pile est déchargée).

1. Ouvrir la porte du conducteur au moyen de la lame de clé détachable.

> Cela déclenchera l'alarme.



Emplacement du lecteur de clé de secours dans le porte-gobelet.

2. Placer la clé à télécommande sur le symbole de clé dans le lecteur de sauvegarde, dans le porte-gobelet de la console de tunnel.

3. Faire tourner le bouton de démarrage dans le sens horaire puis le relâcher.

> L'alarme est désarmée.

### Arrêt d'une alarme déclenchée

- Appuyer sur le bouton de déverrouillage de la clé de commande à distance ou placer l'alarmage en mode I en faisant tourner le bouton de démarrage dans le sens horaire puis en le relâchant.

<sup>16</sup> S'applique uniquement les véhicules avec verrouillage et déverrouillage sans clé\*.

## Armement et désarmement automatiques de l'alarme

L'armement automatique de l'alarme contribue à éviter une sortie par inadvertance du véhicule sans protection de l'alarme.

Si le véhicule est déverrouillé en utilisant la clé de commande à distance (et si l'alarme est désarmée) mais si aucune porte ni le hayon ne s'ouvre dans les deux minutes, l'alarme est réarmée automatiquement. Le véhicule est également verrouillé à nouveau.

Sur certains marchés, l'alarme est armée automatiquement à bref délai après que la porte du conducteur a été ouverte et fermée sans être verrouillée.

Pour modifier ce réglage :

1. Effleurer **Paramètres** dans la vue Générale de l'écran central.
2. Effleurer **My Car → Verrouillage**.
3. Sélectionner **Désact. de l'armement passif** pour désactiver temporairement la fonction.

## Informations associées

- Alarme (p. 283)





SOUTIEN AU CONDUCTEUR

## Systèmes de soutien à la conduite

Le véhicule est équipé de nombreux systèmes d'aide au conducteur qui peuvent apporter au conducteur une assistance active ou passive dans diverses situations.

Par exemple, les systèmes peuvent aider le conducteur à :

- maintenir une vitesse de consigne;
- maintenir un certain intervalle temporel par rapport au véhicule qui précède;
- prévenir une collision en avertissant le conducteur et en freinant la voiture;
- aider le conducteur à stationner.

Certains de ces systèmes sont installés de série, tandis que d'autres sont disponibles en option – la possibilité qui s'applique dépend du marché.

### Informations associées

- IntelliSafe – soutien au conducteur et sécurité (p. 31)
- Résistance du volant de direction dépendant de la vitesse (p. 288)
- Contrôle électronique de la stabilité (p. 289)
- Alerte de distance\* (p. 298)
- Régulateur de vitesse (p. 294)
- Régulateur de vitesse adaptatif\* (p. 300)
- Pilot Assist (p. 310)
- Capteur radar (p. 327)

- Caméra (p. 329)
- City Safety™ (p. 335)
- Rear Collision Warning (p. 350)
- BLIS\* (p. 351)
- Cross Traffic Alert\* (p. 356)
- Information de signaux routiers\* (p. 360)
- Driver Alert Control (p. 365)
- Assistance de voie (p. 368)
- Assistance de direction en cas de risque de collision (p. 375)
- Aide au stationnement\* (p. 382)
- Caméra d'aide au stationnement\* (p. 388)
- Aide au stationnement, pilote\* (p. 398)

## Résistance du volant de direction dépendant de la vitesse

La direction assistée dépendant de la vitesse augmente la résistance du volant de direction en fonction de la vitesse du véhicule pour procurer au conducteur une perception améliorée de contrôle et de stabilité.

La direction peut sembler plus ferme sur autoroute. En stationnement et à petite vitesse, il peut s'avérer plus aisé de déplacer le volant de direction.

### REMARQUE



Dans de rares cas, la direction assistée peut devenir trop chaude et exiger un refroidissement temporaire. À ce moment, la direction assistée fonctionne avec une capacité réduite et le volant de direction peut être plus difficile à déplacer.

Parallèlement à la direction assistée temporairement réduite, l'écran du conducteur affiche un message **Servodirection Assistance temp. réduite** ainsi que ce symbole.

Lorsque la direction assistée fonctionne à puissance réduite, les fonctions d'aide au conducteur et le système d'assistance de direction ne sont pas disponibles.

**⚠ AVERTISSEMENT**

Si la température augmente trop, la servodirection peut être forcée de se désactiver complètement. Dans ce cas, l'écran du conducteur affiche le message **Défaill. servodirection S'arrêter prudemment**, combiné à un symbole.

**Modification du niveau des résistances du volant de direction\***

La résistance du volant peut être réglée en utilisant le mode de conduite INDIVIDUAL.

1. Effleurer **Paramètres** dans la vue Générale de l'écran central.
2. Sélectionnez **My Car → Modes de conduite → Effort au volant**.

La sélection de résistance du volant n'est accessible que si la voiture est stationnaire ou se déplace à faible vitesse et en ligne droite.

**Informations associées**

- Systèmes de soutien à la conduite (p. 288)
- Modes de conduite\* (p. 430)

**Contrôle électronique de la stabilité**

La commande électronique de stabilité (ESC<sup>1</sup>) aide le conducteur à éviter le dérapage et augmente la stabilité directionnelle du véhicule.



Ce symbole s'affiche dans l'écran du conducteur lorsque le système intervient.

Lorsque est intervenu pour appliquer les freins, une impulsion sonore peut s'entendre et

le véhicule peut accélérer plus lentement que prévu lorsque la pédale d'accélérateur est enfoncée.

Le système comprend les sous-fonctions suivantes :

- Contrôle de stabilité<sup>2</sup>
- Antipatinage et contrôle actif du lacet
- Contrôle du frein moteur
- Assistance de la stabilité de la remorque

**⚠ AVERTISSEMENT**

- La fonction est un soutien supplémentaire au conducteur destinée à faciliter la conduite et à la rendre plus sûre – elle n'est pas en mesure de gérer toutes les situations dans toutes les conditions de circulation, météorologiques et routières.
- Il est conseillé au conducteur de lire toutes les sections du manuel de conduite et d'entretien au sujet de cette fonction pour connaître ces limites, dont le conducteur doit être conscient avant d'utiliser la fonction.
- Les fonctions de soutien au conducteur n'ont pas pour vocation de remplacer l'attention et le jugement du conducteur. Le conducteur est par principe toujours responsable de veiller à ce que la voiture soit conduite de manière sûre, à la vitesse appropriée, à une distance de sécurité appropriée par rapport aux véhicules qui précèdent, et conformément à la réglementation de circulation en vigueur.

**Contrôle de stabilité<sup>2</sup>**

Cette fonction contribue à contrôler la force d'entraînement et de freinage de chaque roue individuelle afin de stabiliser le véhicule.

<sup>1</sup> Electronic Stability Control

<sup>2</sup> Aussi appelé contrôle de traction.

#### « Antipatinage et contrôle actif du lacet

Cette fonction est active à faible vitesse, elle freine les roues qui patinent afin de transférer plus de puissance depuis les roues qui ne patinent pas.

Cette fonction contribue aussi à empêcher les roues de patiner pendant que le véhicule accélère.

#### Contrôle du frein moteur

Le contrôle de moteur (EDC<sup>3</sup>) contribue à éviter un blocage accidentel des roues, par exemple après avoir rétrogradé ou en utilisant le frein moteur en roulant à petite vitesse sur un sol glissant.

Un blocage accidentel des roues en roulant peut réduire la capacité du conducteur à diriger le véhicule.

#### Assistance de la stabilité de la remorque\*4

L'assistance à la stabilité de remorque (TSA<sup>5</sup>) stabilise un véhicule qui tire une remorque si le véhicule et la remorque ont commencé à osciller.

#### REMARQUE

L'assistance de la stabilité de la remorque est désactivée si **Mode Sport ESC** est activé.

<sup>3</sup> Engine Drag Control

<sup>4</sup> L'assistance à la stabilité de la remorque est incluse si le véhicule est équipé d'une barre de traction d'origine Volvo.

<sup>5</sup> Trailer Stability Assist

#### Informations associées

- Systèmes de soutien à la conduite (p. 288)
- Activation/désactivation du mode sport pour la commande électronique de stabilité (p. 291)
- Symboles et messages de commande électronique de stabilité (p. 292)
- Assistance de la stabilité de la remorque\* (p. 463)

#### Commande électronique de stabilité en mode sport

Le système de stabilité (ESC<sup>6</sup>) est toujours activé et ne peut être désactivé. Cependant, le conducteur peut sélectionner **Mode Sport ESC**, qui offre des caractéristiques de conduite plus actives.

Quand la sous-fonction **Mode Sport ESC**, l'intervention du système est réduite et il est autorisé plus de mouvement latéral, ce qui confère plus de contrôle que d'ordinaire au conducteur.

Lorsque la fonction **Mode Sport ESC** est sélectionnée, elle peut sembler désactivée, bien que la fonction continue d'aider le conducteur dans de nombreux cas.

#### REMARQUE

Quand la fonction **Mode Sport ESC** est sélectionnée, l'assistance de stabilité de remorque (TSA<sup>7</sup>) est désactivée.

Le **Mode Sport ESC** contribue également à une adhérence maximale si le véhicule est embourbé ou traverse un sol meuble tel que de la neige profonde ou du sable.

\* Option/accessoire.

La fonction **Mode Sport ESC** ne peut pas être sélectionnée quand l'une des fonctions suivantes est activée :

- Régulateur de vitesse
- Régulateur de vitesse adaptatif \*
- Pilot Assist

### Informations associées

- Contrôle électronique de la stabilité (p. 289)
- Activation/désactivation du mode sport pour la commande électronique de stabilité (p. 291)
- Assistance de la stabilité de la remorque\* (p. 463)

## Activation/désactivation du mode sport pour la commande électronique de stabilité

Le système de stabilité (ESC<sup>6</sup>) est toujours activé et ne peut être désactivé. Cependant, le conducteur peut sélectionner le mode sport, qui offre des caractéristiques de conduite plus actives.



Activer ou désactiver la fonction à l'aide de ce bouton dans la vue Fonctions de l'écran central.

- Lampe indicatrice VERTE de bouton - la fonction est activée.
- Lampe indicatrice GRISE de bouton - la fonction est désactivée.



Lorsque **Mode Sport ESC** est activé, ce symbole s'allume d'une manière constante dans l'écran du conducteur.

Il reste allumé jusqu'à ce que le conducteur désactive la fonction ou que le contact soit coupé. Le système retourne en mode normal au prochain démarrage du moteur du véhicule.

### Informations associées

- Commande électronique de stabilité en mode sport (p. 290)
- Contrôle électronique de la stabilité (p. 289)

<sup>6</sup> Electronic Stability Control





<sup>7</sup> Trailer Stability Assist

<sup>8</sup> Electronic Stability Control

## Symboles et messages de commande électronique de stabilité

De nombreux symboles et messages relatifs à (ESC<sup>9</sup>) peuvent s'afficher sur l'écran du conducteur.

Certains exemples de symboles et de messages figurent au tableau qui suit.

Symbole	Message	Signification
	Éclairement permanent pendant environ 2 secondes.	Vérification système au démarrage du moteur du véhicule.
	Clignotement lumineux.	Le système a été activé.
	Allumé en permanence.	Le mode Sport est activé. <b>Remarque :</b> le système n'est pas désactivé dans ce mode mais sa fonctionnalité est partiellement réduite.
	ESC Temporairement désactivé	La fonctionnalité du système a été temporairement réduite par la température élevée du système de freinage. La fonction est réactivée automatiquement lorsque les freins ont refroidi. Voir le message dans l'écran du conducteur.
	ESC Entretien nécessaire	Le système ne fonctionne pas correctement. <ul style="list-style-type: none"> <li>• Arrêter le véhicule en lieu sûr, arrêter le moteur puis le faire redémarrer.</li> </ul>

<sup>9</sup> Electronic Stability Control

Un message textuel peut être effacé en appuyant brièvement sur le bouton  au centre du clavier du côté droit du volant.

Si le message persiste : S'adresser à un atelier – un atelier Volvo autorisé est recommandé.

**Informations associées**

- Contrôle électronique de la stabilité (p. 289)



## Régulateur de vitesse

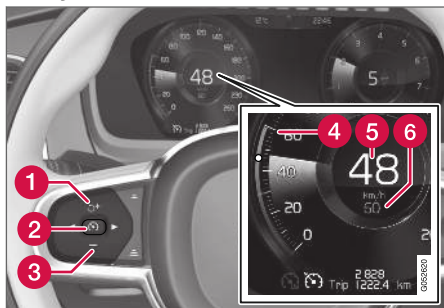

Le régulateur de vitesse (CC<sup>10</sup>) vous aide à maintenir une vitesse uniforme, offrant potentiellement une conduite plus relaxante sur autoroutes et longues routes droites en conditions de circulation normale.

### Aperçu



Boutons de fonction et symboles de la fonction.

- 1  : active le régulateur de vitesse depuis le mode attente et reprend la vitesse sélectionnée.
- 1  : augmente la vitesse sélectionnée.
- 2  : depuis le mode attente - active le régulateur de vitesse et sélectionne la vitesse actuelle.

- 2  : à partir du mode actif - désactive/ place en mode attente le régulateur de vitesse.
- 3  : réduit la vitesse de consigne.
- 4 Marqueur de vitesse sélectionnée
- 5 La vitesse actuelle du véhicule
- 6 Vitesse sélectionnée

### REMARQUE

Dans les véhicules équipés du régulateur de vitesse adaptatif\* (ACC<sup>11</sup>), il est possible de commuter entre le régulateur de vitesse simple et le régulateur de vitesse adaptatif.

### AVERTISSEMENT

- La fonction est un soutien supplémentaire au conducteur destinée à faciliter la conduite et à la rendre plus sûre - elle n'est pas en mesure de gérer toutes les situations dans toutes les conditions de circulation, météorologiques et routières.
- Il est conseillé au conducteur de lire toutes les sections du manuel de conduite et d'entretien au sujet de cette fonction pour connaître ces limites, dont le conducteur doit être conscient avant d'utiliser la fonction.
- Les fonctions de soutien au conducteur n'ont pas pour vocation de remplacer l'attention et le jugement du conducteur. Le conducteur est par principe toujours responsable de veiller à ce que la voiture soit conduite de manière sûre, à une vitesse appropriée, à une distance de sécurité appropriée par rapport aux véhicules qui précèdent, et conformément à la réglementation de circulation en vigueur.

### Utilisation du frein moteur à la place de l'application des freins

Le régulateur de vitesse régule la vitesse en appliquant légèrement les freins. En pente, il peut

<sup>10</sup> Cruise Control  
<sup>11</sup> Adaptive Cruise Control



être parfois souhaitable de rouler un peu plus rapidement et de réduire la vitesse en utilisant uniquement le frein moteur. Le conducteur peut temporairement désengager la fonction de freinage du régulateur de vitesse.

Pour désengager la fonction CC :

- Appuyer sur la pédale d'accélérateur environ à mi-course puis relâcher la pédale.
  - > Le régulateur de vitesse désengage automatiquement la fonction de freinage automatique et la vitesse est réduite uniquement en utilisant le frein moteur.

### Informations associées

- Systèmes de soutien à la conduite (p. 288)
- Activation et démarrage du régulateur de vitesse (p. 295)
- Désactivation et activation du régulateur de vitesse en mode attente (p. 296)
- Réactivation du régulateur de vitesse depuis le mode attente (p. 297)
- Désactivation du régulateur de vitesse (p. 297)
- Régler la vitesse enregistrée pour le soutien au conducteur (p. 324)
- Commutation entre le régulateur de vitesse et le régulateur de vitesse adaptatif\* (p. 306)

## Activation et démarrage du régulateur de vitesse

Le régulateur de vitesse (CC<sup>12</sup>) doit être sélectionné et activé pour réguler la vitesse.

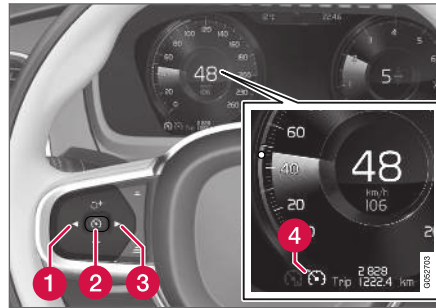

### Placement du régulateur de vitesse en mode attente



Pour placer le régulateur de vitesse en mode attente :

- Effleurer ◀ (1) ou ▶ (3) et défiler jusqu'à la fonction  (4).
  - > Un symbole s'affiche et le régulateur de vitesse peut ensuite être activé.

## Activation/démarrage du régulateur de vitesse

Pour lancer le régulateur de vitesse à partir du mode attente, la vitesse actuelle du véhicule doit être de 30 km/h (20 mph) ou plus. La vitesse la plus basse qui peut être sélectionnée est 30 km/h (20 mph).

Pour lancer le régulateur de vitesse :

- Avec la fonction  affichée, appuyer sur  (2) au clavier du volant de direction.
  - > Le régulateur de vitesse est lancé et la vitesse actuelle du véhicule est sélectionnée.

### REMARQUE

Le régulateur de vitesse ne peut ensuite être connecté à des vitesses inférieures à 30 km/h (20 mph).

### Informations associées

- Régulateur de vitesse (p. 294)
- Désactivation du régulateur de vitesse (p. 297)
- Désactivation et activation du régulateur de vitesse en mode attente (p. 296)
- Réactivation du régulateur de vitesse depuis le mode attente (p. 297)

<sup>12</sup> Cruise Control

## Désactivation et activation du régulateur de vitesse en mode attente

Le régulateur de vitesse (CC<sup>13</sup>) peut être temporairement mis en mode attente puis réactiver.

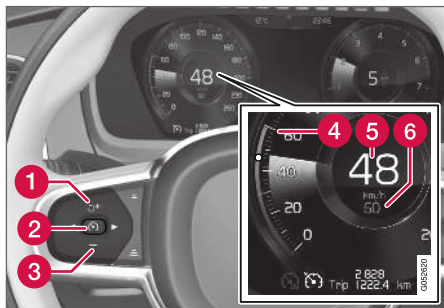

Pour placer le régulateur de vitesse en mode attente :

- Appuyer sur le bouton  du volant (2).
  - > Les marquages et symboles du régulateur de vitesse passent du BLANC au GRIS, indiquant que le régulateur de vitesse est temporairement désactivé et le conducteur doit commander la vitesse du véhicule.

## Mode attente en raison d'une mesure prise par le conducteur

Le régulateur de vitesse est temporairement désactivé et placé en mode attente si :

- les freins sont serrés.
- le sélecteur de vitesse est déplacé en position de point mort **N**
- le véhicule est conduit plus rapidement que la vitesse paramétrée pendant plus de 1 minute

Le conducteur doit ensuite contrôler la vitesse du véhicule.

Augmentation temporaire de la vitesse en utilisant la pédale d'accélérateur, par exemple pour dépasser un autre véhicule : ceci n'affecte pas le réglage. Le véhicule retourne à la vitesse paramétrée lorsque la pédale d'accélérateur est relâchée.

## Mode attente automatique

Le régulateur de vitesse est temporairement désactivé et placé en mode attente si :

- les roues perdent de la traction
- le régime moteur (tr/min) est trop bas/trop élevé
- la température du système de frein devient trop élevée
- La vitesse du véhicule tombe en dessous de 30 km/h (20 mph).

Le conducteur doit ensuite contrôler la vitesse du véhicule.

## Informations associées

- Régulateur de vitesse (p. 294)
- Réactivation du régulateur de vitesse depuis le mode attente (p. 297)
- Activation et démarrage du régulateur de vitesse (p. 295)
- Désactivation du régulateur de vitesse (p. 297)

<sup>13</sup> Cruise Control

## Réactivation du régulateur de vitesse depuis le mode attente

Le régulateur de vitesse (CC<sup>14</sup>) peut être temporairement mis en mode attente puis réactivé.

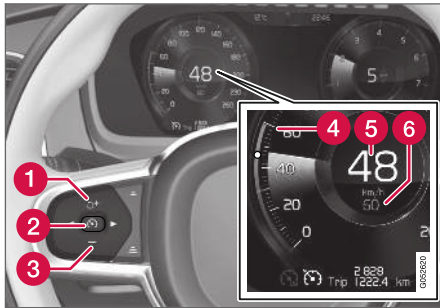

Pour faire démarrer le régulateur de vitesse depuis le mode attente :

- Appuyer sur le bouton  du volant de direction (1).
  - > Les marquages et symboles du régulateur de vitesse dans l'écran du conducteur passent du GRIS au BLANC et le véhicule retourne ensuite à la dernière vitesse sélectionnée.

ou

Pour faire démarrer le régulateur de vitesse depuis le mode attente :

- Appuyer sur le bouton  du volant (2).
  - > Les marquages et les symboles du régulateur de vitesse dans l'écran du conducteur passent du GRIS au BLANC et la vitesse actuelle du véhicule est sélectionnée.

### AVERTISSEMENT

Une augmentation notable de vitesse peut se produire lorsque la vitesse est reprise au moyen du bouton  du volant de direction.

### Informations associées

- Régulateur de vitesse (p. 294)
- Désactivation du régulateur de vitesse (p. 297)
- Désactivation et activation du régulateur de vitesse en mode attente (p. 296)
- Activation et démarrage du régulateur de vitesse (p. 295)

## Désactivation du régulateur de vitesse

Le régulateur de vitesse (CC<sup>15</sup>) peut être désactivé.

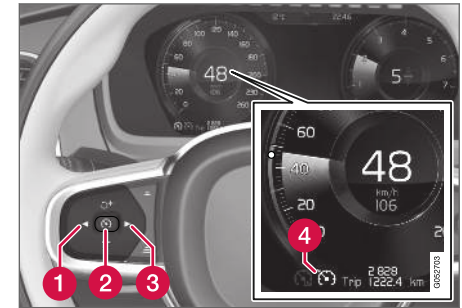



Boutons de fonction et symboles de la fonction.

Pour désactiver le régulateur de vitesse :

1. Appuyer sur le bouton  du volant (2).
  - > Le régulateur de vitesse passe en mode attente.

<sup>14</sup> Cruise Control

<sup>15</sup> Cruise Control

- « 2. Appuyer sur les boutons ◀ (1) ou ▶ (3) du volant de direction pour sélectionner une autre fonction.
- > Le symbole de régulateur de vitesse  (4) dans l'écran du conducteur s'éteint et la vitesse sélectionnée est supprimée.
3. Appuyer à nouveau sur le bouton  (2) du clavier du volant de direction.
- > Une autre fonction est activée.

### Informations associées

- Régulateur de vitesse (p. 294)
- Commutation entre le régulateur de vitesse et le régulateur de vitesse adaptatif\* (p. 306)
- Activation et démarrage du régulateur de vitesse (p. 295)
- Réactivation du régulateur de vitesse depuis le mode attente (p. 297)
- Désactivation et activation du régulateur de vitesse en mode attente (p. 296)

### Alerte de distance\*16

La fonction d'alerte de distance peut aider le conducteur à avertir le conducteur si l'intervalle de temps par rapport au véhicule à l'avant est trop bref. Cela nécessite que la voiture soit équipée d'un écran tête haute\* pour afficher l'alerte de distance.



Symbole d'avertissement de distance sur le pare-brise avec affichage tête haute.

Dans les véhicules équipés d'un affichage tête haute, un symbole s'affiche au pare-brise aussi longtemps que l'intervalle de temps par rapport au véhicule qui précède est plus court que l'intervalle de temps paramétré. Cependant, cela suppose que la fonction **Afficher le soutien au conducteur** soit activée via les paramètres du système de menus de la voiture.

L'alerte de distance est active aux vitesses supérieures à 30 km/h (20 mph) et réagit uniquement pour les véhicules à l'avant qui se déplacent dans le même sens que votre véhicule. Aucune information de distance n'est fournie pour les véhicules en approche, qui se déplacent lentement ou qui sont arrêtés.

#### REMARQUE

Les avertissements visuels au pare-brise peuvent être difficiles à voir dans les cas de forte lumière solaire, de réflexions, de contrastes lumineux extrêmes ou si le conducteur porte des lunettes de soleil ou ne regarde pas devant lui.

#### REMARQUE

L'alerte de distance est désactivée pendant que le régulateur de vitesse adaptatif (ACC<sup>17</sup>) ou le Pilot Assist est actif.

#### AVERTISSEMENT

L'alerte de distance ne réagit que de l'intervalle de temps au véhicule qui précède plus court que la vitesse sélectionnée – la vitesse du véhicule n'est pas affectée.

<sup>16</sup> Distance Alert

<sup>17</sup> Adaptive Cruise Control

### Informations associées

- Activation/désactivation de l'alerte de distance (p. 299)
- Alerte de distance limites (p. 299)
- Régler l'intervalle de temps pour le Soutien au conducteur (p. 322)
- Alerte du Soutien au conducteur en cas de risque de collision (p. 320)
- Affichage tête haute\* (p. 151)

### Activation/désactivation de l'alerte de distance<sup>18</sup>

La fonction d'alerte de distance peut être désactivée. Elle n'est disponible que dans les véhicules dotés de la fonction d'affichage d'informations sur le pare-brise avec un affichage tête haute\*.



Activer ou désactiver cette fonction à l'aide de ce bouton dans la vue Fonctions de l'écran central.

- Lampe indicatrice VERTE de bouton - la fonction est activée.
- Lampe indicatrice GRISE de bouton - la fonction est désactivée.

L'alerte de distance est activée automatiquement à chaque fois que le moteur du véhicule démarre.

### Informations associées

- Alerte de distance\* (p. 298)
- Alerte de distance limites (p. 299)

### Alerte de distance limites<sup>19</sup>

La fonction d'alerte de distance peut être réduite dans certaines situations. Elle n'est disponible que dans les véhicules dotés de la fonction d'affichage d'informations sur le pare-brise avec un affichage tête haute\*.

#### AVERTISSEMENT

- La capacité de détection peut être affectée par la taille du véhicule qui précède, par exemple les motos, qui peuvent faire s'allumer le témoin d'avertissement pendant une durée plus courte que celle fixée ou l'avertissement peut manquer temporairement.
- Les très grandes vitesses peuvent causer un éclaircissement du témoin à un intervalle plus rapproché que celui réglé étant donné les limites de la portée de l'unité de radar.

<sup>18</sup> Distance Alert

<sup>19</sup> Distance Alert



## **⚠ AVERTISSEMENT**

- La fonction est un soutien supplémentaire au conducteur destinée à faciliter la conduite et à la rendre plus sûre – elle n'est pas en mesure de gérer toutes les situations dans toutes les conditions de circulation, météorologiques et routières.
- Il est conseillé au conducteur de lire toutes les sections du manuel de conduite et d'entretien au sujet de cette fonction pour connaître ces limites, dont le conducteur doit être conscient avant d'utiliser la fonction.
- Les fonctions de soutien au conducteur n'ont pas pour vocation de remplacer l'attention et le jugement du conducteur. Le conducteur est par principe toujours responsable de veiller à ce que la voiture soit conduite de manière sûre, à la vitesse appropriée, à une distance de sécurité appropriée par rapport aux véhicules qui précèdent, et conformément à la réglementation de circulation en vigueur.

## **i REMARQUE**

Cette fonction utilise la caméra de la voiture et les capteurs radar, qui ont certaines restrictions générales.

## Informations associées

- Alerte de distance\* (p. 298)
- Restrictions pour la caméra et le capteur radar (p. 330)
- Affichage tête haute\* (p. 151)

## Régulateur de vitesse adaptatif\*<sup>20</sup>

Le régulateur de vitesse adaptatif (ACC<sup>21</sup>) aide le conducteur à conserver une vitesse constante, avec un intervalle de temps prédéterminé par rapport au véhicule qui précède.

Le régulateur de vitesse adaptatif peut contribuer à une expérience de conduite plus détendue sur les longs trajets sur autoroutes ou sur les longues routes droites avec une circulation d'une forme régulière.

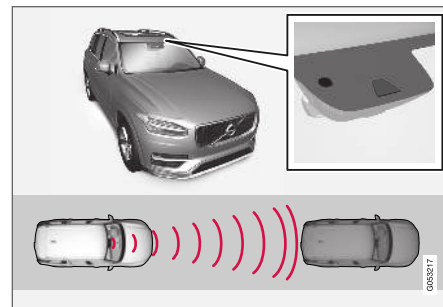

La caméra/le capteur radar mesurent la distance par rapport au véhicule qui précède.

Le conducteur règle une vitesse et un intervalle de temps par rapport au véhicule qui précède. Si la caméra/le capteur de radar détectent un véhicule plus long à l'avant, la vitesse de votre véhi-

<sup>20</sup> En fonction du marché, cette fonction peut être fournie de série ou en option.

<sup>21</sup> Adaptive Cruise Control

cule est automatiquement adaptée conformément à l'intervalle de temps prédéfini par rapport à ce véhicule. Lorsqu'il n'y a aucun autre véhicule roulant lentement qui précède, votre véhicule reprend la vitesse sélectionnée.

### AVERTISSEMENT

- La fonction est un soutien supplémentaire au conducteur destinée à faciliter la conduite et à la rendre plus sûre – elle n'est pas en mesure de gérer toutes les situations dans toutes les conditions de circulation, météorologiques et routières.
- Il est conseillé au conducteur de lire toutes les sections du manuel de conduite et d'entretien au sujet de cette fonction pour connaître ces limites, dont le conducteur doit être conscient avant d'utiliser la fonction.
- Les fonctions de soutien au conducteur n'ont pas pour vocation de remplacer l'attention et le jugement du conducteur. Le conducteur est par principe toujours responsable de veiller à ce que la voiture soit conduite de manière sûre, à la vitesse appropriée, à une distance de sécurité appropriée par rapport aux véhicules qui précèdent, et conformément à la réglementation de circulation en vigueur.

Le régulateur de vitesse adaptatif règle la vitesse en accélérant ou en freinant. Il est normal pour les freins d'émettre un léger son lorsqu'ils sont utilisés pour régler la vitesse.

Le régulateur de vitesse adaptatif tente toujours de réguler la vitesse de manière régulière. Le conducteur doit toujours appliquer les freins dans les situations qui exigent un freinage immédiat. Par exemple, lorsque l'écart de vitesse entre les véhicules est très important ou lorsque le véhicule qui précède freine subitement. Étant donné les limitations du capteur radar, un freinage peut survenir de manière inattendue ou ne pas survenir du tout.

Le régulateur de vitesse adaptatif est conçu pour suivre un véhicule qui précède dans la même voie et maintenir un intervalle de temps par rapport à ce véhicule, intervalle qui est sélectionné par le conducteur. Si le capteur de radar ne détecte pas de véhicule à l'avant, il maintient la vitesse réglée par le conducteur. Ceci survient également si la vitesse du véhicule qui précède dépasse la vitesse sélectionnée pour votre véhicule.

### AVERTISSEMENT

- Il ne s'agit pas d'un système d'évitement de collision. Le conducteur reste toujours responsable et doit intervenir si le système ne détecte pas un véhicule à l'avant.
- La fonction ne freine ni pour les personnes ni pour les animaux, ni pour les petits véhicules tels que les vélos et les motos. De la même manière, il ne freine pas pour les remorques basses, les véhicules en approche, roulant lentement ou arrêtés et les objets.
- Ne pas utiliser cette fonction dans les situations exigeantes telles que la circulation urbaine, les carrefours, les chaussées glissantes, avec beaucoup d'eau ou de neige fondue, dans les averses de pluie ou de neige, en cas de visibilité médiocre, sur les routes sinueuses ou sur les bretelles d'autoroute.

### IMPORTANT

L'entretien des composants de Soutien au conducteur ne peut être effectuée que dans un atelier<sup>22</sup>.

<sup>22</sup> Un atelier Volvo autorisé est recommandé.

#### « Informations associées

- Systèmes de soutien à la conduite (p. 288)
- Commandes et affichage pour le régulateur de vitesse adaptatif\* (p. 302)
- Activation et démarrage du régulateur de vitesse adaptatif\* (p. 303)
- Limites du régulateur de vitesse adaptatif\* (p. 306)
- Symboles et messages du régulateur de vitesse adaptatif\* (p. 308)
- Alerte du Soutien au conducteur en cas de risque de collision (p. 320)
- Régler l'intervalle de temps pour le Soutien au conducteur (p. 322)
- Régler la vitesse enregistrée pour le soutien au conducteur (p. 324)
- Freinage automatique avec soutien au conducteur (p. 325)
- Modification de véhicule cible avec le soutien au conducteur (p. 321)
- Aide au dépassement (p. 326)

### Commandes et affichage pour le régulateur de vitesse adaptatif\*

Un récapitulatif du mode de commande du régulateur de vitesse adaptatif avec le clavier gauche du volant et de l'affichage de la fonction à l'écran.

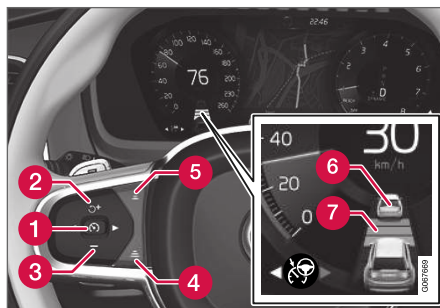

- 1 : depuis le mode attente - active et sélectionne la vitesse actuelle.
- 1 : depuis le mode actif - désactive/ place en mode attente.
- 2 : active la fonction depuis le mode attente et reprend la vitesse sélectionnée.
- 2 : augmente la vitesse sélectionnée.
- 3 : réduit la vitesse de consigne.
- 4 Augmente l'intervalle de temps par rapport au véhicule qui précède

- 5 Réduit l'intervalle de temps par rapport au véhicule qui précède
- 6 Indicateur cible du véhicule : la fonction a détecté et suit un véhicule cible en utilisant l'intervalle de temps sélectionné.
- 7 Symbole d'intervalle de temps par rapport au véhicule qui précède

### Écran du conducteur

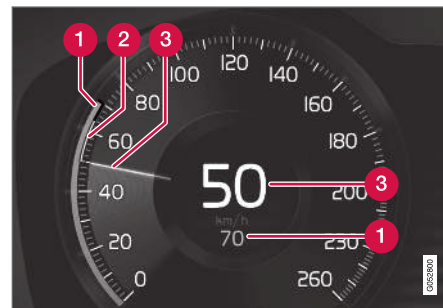

Indicateurs de vitesse.

- 1 Vitesse sélectionnée
- 2 Vitesse du véhicule qui précède.
- 3 Vitesse actuelle de votre véhicule.

### Informations associées

- Régulateur de vitesse adaptatif\* (p. 300)



## Activation et démarrage du régulateur de vitesse adaptatif\*

Le régulateur de vitesse adaptatif (ACC<sup>23</sup>) doit d'abord être activé puis lancé avant qu'il ne puisse réguler la vitesse et la distance.

### Placement du régulateur de vitesse adaptatif en mode attente

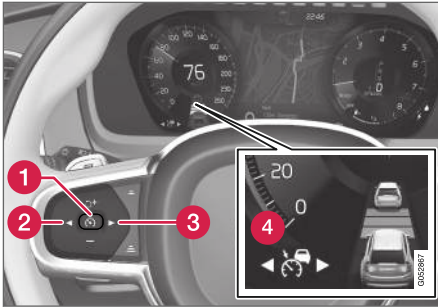

Le régulateur de vitesse adaptatif est en mode attente chaque fois que le moteur démarre. Pour placer la position ACC en mode attente depuis le mode actif :



- Appuyer sur ◀ (2) ou ▶ (3) au clavier du volant de direction et défiler vers la fonction  (4).
- > Le symbole s'affiche et le régulateur de vitesse adaptatif passe en mode attente.

## Démarrage/activation du régulateur de vitesse adaptative

Pour lancer ACC :

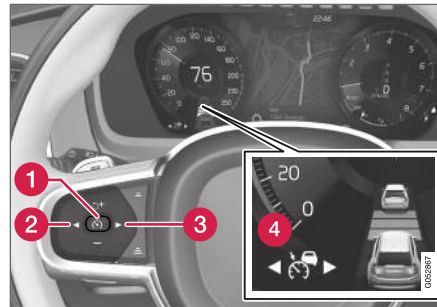
- la ceinture de sécurité du conducteur doit être bouclée et la porte du conducteur doit être fermée.
- Un véhicule doit se trouver à l'avant (véhicule cible), à une distance raisonnable, ou la vitesse actuelle de votre véhicule doit atteindre au moins 15 km/h (9 mph).



- Avec la fonction  (4) affichée, appuyer sur  (1) au clavier du volant de direction.
  - > Le régulateur de vitesse adaptatif démarre et la vitesse actuelle est enregistrée, ce qui s'affiche au moyen de chiffres au centre du compteur de vitesse.

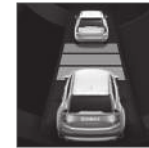

ACC régule uniquement l'intervalle de temps par rapport au véhicule qui précède lorsque le symbole de distance affiche deux véhicules.



Un intervalle de vitesse est marqué au même moment.

La vitesse la plus élevée est la vitesse sélectionnée pour votre véhicule et la vitesse inférieure est la vitesse du véhicule qui précède (véhicule cible).

### Informations associées

- Régulateur de vitesse adaptatif\* (p. 300)
- Désactivation/réactivation du régulateur de vitesse adaptatif\* (p. 304)
- Commutation entre le régulateur de vitesse et le régulateur de vitesse adaptatif\* (p. 306)

<sup>23</sup> Adaptive Cruise Control



## Désactivation/réactivation du régulateur de vitesse adaptatif\*

Le régulateur de vitesse adaptatif (ACC<sup>24</sup>) peut être placé temporairement en mode attente puis réactivé.

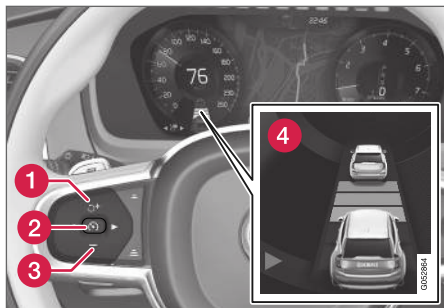
### Désactivation et activation du régulateur de vitesse adaptatif en mode attente



Pour temporairement désactiver le régulateur de vitesse adaptatif et le placer en mode attente :

- Appuyer sur le bouton  du volant (2).
- > Le symbole  de l'écran du conducteur passe du BLANC au GRIS et la vitesse sélectionnée au centre du compteur de vitesse passe du BEIGE au GRIS.

### AVERTISSEMENT

- Si le régulateur de vitesse adaptatif est en mode attente, le conducteur doit intervenir et régler à la fois la vitesse et la distance par rapport au véhicule qui précède.
- Si le véhicule s'approche trop d'un véhicule à l'avant pendant que le régulateur de vitesse adaptatif est en mode attente, le conducteur peut être averti de la courte distance par la fonction d'alerte de distance\*.

### Mode attente en raison d'une mesure prise par le conducteur

Le régulateur de vitesse adaptatif est temporairement désactivé et placé en mode attente si :

- les freins sont serrés.
- le sélecteur de vitesse est déplacé en position de point mort **N**

- le véhicule est conduit plus rapidement que la vitesse paramétrée pendant plus de 1 minute

Augmentation temporaire de la vitesse en utilisant la pédale d'accélérateur, par exemple pour dépasser un autre véhicule : ceci n'affecte pas le réglage. Le véhicule retourne à la vitesse paramétrée lorsque la pédale d'accélérateur est relâchée.

24 Adaptive Cruise Control

**Mode attente automatique**

Le régulateur de vitesse adaptatif dépend d'autres systèmes, par exemple le contrôle de stabilité/anti-patinage ESC<sup>25</sup>. Si l'un de ces autres systèmes cesse de fonctionner, le régulateur de vitesse adaptatif est coupé automatiquement.

**AVERTISSEMENT**

Avec le mode attente automatique, le conducteur est averti par un signal sonore et un message au tableau de bord.

- Le conducteur doit alors régler la vitesse du véhicule, appliquer les freins au besoin et maintenir une distance de sécurité par rapport aux autres véhicules.

Le régulateur de vitesse adaptatif peut passer en mode attente si :

- la vitesse de votre véhicule tombe en dessous de 5 km/h (3 mph) et ACC ne peut déterminer si le véhicule à l'avant est arrêté ou s'il s'agit d'un autre objet, tel qu'un casse-vitesse.
- la vitesse de votre véhicule tombe en dessous de 5 km/h (3 mph) et le véhicule qui précède tourne de sorte que ACC n'a plus aucun véhicule à suivre.
- Le conducteur ouvre la porte.

- Le conducteur déboucle sa ceinture de sécurité.
- le régime moteur (tr/min) est trop bas/trop élevé.
- une ou plusieurs des roues perdent l'adhérence.
- la température des freins est élevée.
- le frein de stationnement est appliqué.
- le capteur de caméra/radar est couvert de neige ou par une forte pluie (l'objectif de la caméra/les ondes radar sont bloqués)

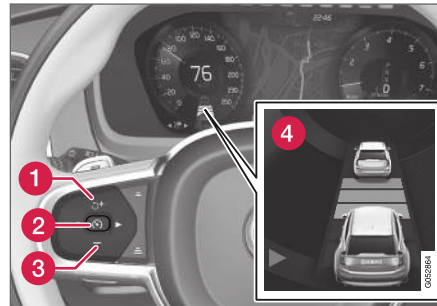
**Réactivation du régulateur de vitesse adaptatif en mode attente**

Pour réactiver ACC depuis le mode attente :

- Appuyer sur le bouton  du volant de direction (1).
  - La vitesse doit être réglée à la dernière vitesse enregistrée.

**AVERTISSEMENT**

Une augmentation notable de vitesse peut se produire lorsque la vitesse est reprise au moyen du bouton  du volant de direction.

**Informations associées**

- Régulateur de vitesse adaptatif\* (p. 300)
- Activation et démarrage du régulateur de vitesse adaptatif\* (p. 303)
- Commutation entre le régulateur de vitesse et le régulateur de vitesse adaptatif\* (p. 306)

<sup>25</sup> Electronic Stability Control

## Limites du régulateur de vitesse adaptatif\*

Le régulateur de vitesse adaptatif (ACC<sup>26</sup>) peut présenter des limites de fonctionnement dans certaines situations.

### pentés et/ou lourdes charges.

Le régulateur de vitesse adaptatif est principalement destiné au terrain plat. La fonction peut être incapable de maintenir l'intervalle de temps correct par rapport au véhicule qui précède dans de fortes pentes. Le conducteur doit être particulièrement attentif et préparé à appliquer les freins.

- Ne pas utiliser le régulateur de vitesse adaptatif si le véhicule transporte une lourde charge ou tire une remorque.

### Autres limites

- Le mode de conduite **Off Road** ne peut pas être sélectionné lorsque le régulateur de vitesse adaptatif est activé.

#### REMARQUE

Cette fonction utilise la caméra de la voiture et les capteurs radar, qui ont certaines restrictions générales.



### Informations associées

- Régulateur de vitesse adaptatif\* (p. 300)
- Restrictions pour la caméra et le capteur radar (p. 330)

## Commutation entre le régulateur de vitesse et le régulateur de vitesse adaptatif\*

Dans les véhicules équipés du régulateur de vitesse adaptatif (ACC<sup>27</sup>), le conducteur peut commuter entre le régulateur de vitesse (CC<sup>28</sup>) et ACC.

Un symbole dans l'écran du conducteur indique quel système de régulateur de vitesse est actif :

CC	ACC
	
Régulateur de vitesse	Régulateur de vitesse adaptatif

A Symbole blanc: La fonction est active. Symbole GRIS : Mode attente

### Permutation de ACC à CC



Pour ce faire :

1. Appuyer sur le bouton  du clavier du volant de direction pour placer le régulateur de vitesse adaptatif en mode attente.

<sup>26</sup> Adaptive Cruise Control

<sup>27</sup> Adaptive Cruise Control

<sup>28</sup> Cruise Control

2. Effleurer le bouton **Régulateur de vitesse** de la vue Fonctions de l'écran central - le témoin du bouton passe alors du GRIS au VERT.
  - > Le symbole dans l'écran du conducteur passe de  ACC à  CC, indiquant que le régulateur de vitesse adaptatif est désactivé et que le régulateur de vitesse est en mode attente.
3. Appuyer sur le bouton  du clavier du volant de direction.
  - > Le régulateur de vitesse démarre et la vitesse actuelle du véhicule est sélectionnée.

### AVERTISSEMENT





Passer de ACC à CC signifie que le véhicule :

- ne maintient plus un intervalle de temps sélectionné par rapport au véhicule qui précède,
- suit uniquement la vitesse enregistrée et par conséquent, le conducteur doit appliquer les freins en cas des besoins.

Si CC est actif lorsque le moteur est coupé, ACC est activé automatiquement au prochain démarrage du moteur.

### Permutation de CC à ACC

Pour ce faire :

1. Appuyer sur le bouton  du clavier du volant de direction pour placer le régulateur de vitesse en mode attente.
2. Effleurer le bouton **Régulateur de vitesse** de la vue Fonctions. Le témoin du bouton passe du VERT au GRIS.
  - > Les symboles de l'écran du conducteur passent de  CC à  ACC pour indiquer que le régulateur de vitesse adaptatif est en mode attente.
3. Appuyer sur le bouton  du clavier du volant de direction.
  - > Le régulateur de vitesse adaptatif passe en mode actif et sélectionne la vitesse actuelle du véhicule ainsi que l'intervalle de temps sélectionné par rapport au véhicule qui précède.

### Informations associées

- Régulateur de vitesse adaptatif\* (p. 300)
- Régulateur de vitesse (p. 294)

## Symboles et messages du régulateur de vitesse adaptatif\*

Des symboles et des messages en rapport avec le régulateur de vitesse adaptatif (ACC<sup>29</sup>) peuvent s'afficher sur l'écran du conducteur et/ou l'affichage tête haute\*.

Dans l'illustration suivante, Road Sign Information (RSI)\* indique que la vitesse maximale autorisée est 130 km/h (80 mph).

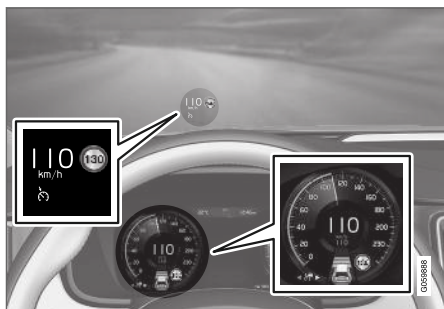



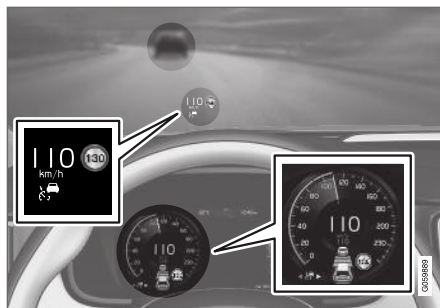

L'illustration précédente montre que le régulateur de vitesse adaptatif est réglé pour maintenir une vitesse de 110 km/h (68 mph) et qu'il n'existe pas de véhicule cible à l'avant à suivre.



L'illustration précédente montre que le régulateur de vitesse adaptatif est réglé pour maintenir une vitesse de 110 km/h (68 mph) et qu'il suit un véhicule cible à l'avant qui roule à la même vitesse.

<sup>29</sup> Adaptive Cruise Control

Symbole	Message	Signification
	Le symbole est BLANC.	Le véhicule maintient la vitesse paramétrée.
	<b>Adaptive Cruise Contr. Indisponible</b> Le symbole est GRIS.	Le régulateur de vitesse adaptatif est en mode attente.
	<b>Adaptive Cruise Contr. Entretien nécessaire</b> Le symbole est GRIS.	Le système ne fonctionne pas comme prévu. S'adresser à un atelier – un atelier Volvo autorisé est recommandé.
	<b>Capteur de pare-brise Capteur bloqué, voir manuel du propriétaire</b>	Nettoyer le pare-brise devant la caméra et les capteurs de radar.

Un message textuel peut être effacé en appuyant brièvement sur le bouton  au centre du clavier du côté droit du volant.

Si le message persiste : S'adresser à un atelier – un atelier Volvo autorisé est recommandé.

### Informations associées

- Régulateur de vitesse adaptatif\* (p. 300)

## Pilot Assist<sup>30</sup>

La fonction Pilot Assist contribue à maintenir le véhicule dans la voie de circulation en fournissant une assistance de direction et en maintenant une vitesse uniforme ainsi qu'un intervalle de temps sélectionné par rapport au véhicule qui précède.

### Fonctionnement du Pilot Assist

La fonction Pilot Assist est principalement destinée à être utilisée sur les autoroutes ou d'autres routes principales, où elle peut rendre la conduite plus confortable et détendue.

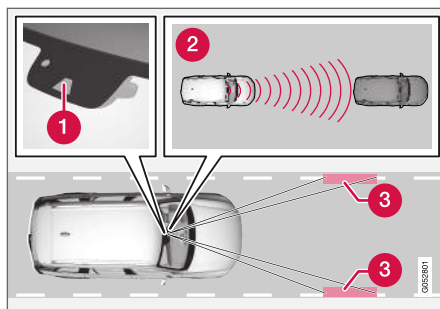

Le capteur de caméra/radar surveille la distance par rapport au véhicule qui précède et détecte les marquages de voie.

- 1 Caméra et capteur radar
- 2 Moniteur de distance
- 3 Surveillances de marquage de voie

Le conducteur sélectionne la vitesse et la distance désirées par rapport au véhicule qui précède. Pilot Assist surveille la distance par rapport au véhicule qui précède et les marquages latéraux de voie de circulation en utilisant la caméra et le capteur de radar. Le système maintient l'intervalle de temps sélectionné par rapport au véhicule qui précède en réglant automatiquement la vitesse de votre véhicule et en maintenant votre véhicule dans sa voie en fournissant une aide à la direction.

L'assistance de direction Pilot Assist est basée sur la surveillance de la direction du véhicule précédent et les lignes de signalisation latérales de voie de circulation. Le conducteur peut contourner les recommandations de direction de Pilot Assist à tout moment et changer de direction, par exemple pour changer de voie ou éviter des obstacles sur la route.

Si la caméra/le capteur de radar ne peut détecter les lignes de marquage de voie ou si Pilot Assist est incapable pour une autre raison d'interpréter clairement la voie, Pilot Assist désactive temporairement l'assistance de direction jusqu'à ce qu'il puisse à nouveau interpréter les marquages de voie. Cependant, les avertissements de vitesse et de distance restent actifs.

### AVERTISSEMENT

Pilot Assist est désactivé automatiquement et reprend son préavis.

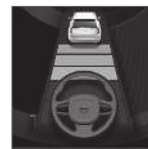

La teinte du symbole de volant de direction indique l'état actuel de l'assistance de direction :

- VERT indique que l'assistance de direction est active
- GRIS (comme illustré) indique que l'assistance de direction est désactivée.

<sup>30</sup> En fonction du marché, cette fonction peut être fournie de série ou en option.



**⚠ AVERTISSEMENT**

Utiliser Pilot Assist uniquement si les lignes qui séparent les bandes de circulation sont clairement peintes sur chaque côté de la voie. Toute autre utilisation augmente le risque de contact avec les obstacles proches qui ne peuvent être détectés par la fonction.

**⚠ AVERTISSEMENT**

- La fonction est un soutien supplémentaire au conducteur destinée à faciliter la conduite et à la rendre plus sûre – elle n'est pas en mesure de gérer toutes les situations dans toutes les conditions de circulation, météorologiques et routières.
- Il est conseillé au conducteur de lire toutes les sections du manuel de conduite et d'entretien au sujet de cette fonction pour connaître ces limites, dont le conducteur doit être conscient avant d'utiliser la fonction.
- Les fonctions de soutien au conducteur n'ont pas pour vocation de remplacer l'attention et le jugement du conducteur. Le conducteur est par principe toujours responsable de veiller à ce que la voiture soit conduite de manière sûre, à la vitesse appropriée, à une distance de sécurité appropriée par rapport aux véhicules qui précèdent, et conformément à la réglementation de circulation en vigueur.

Pilot Assist régule la vitesse en accélérant et en freinant. Il est normal pour les freins d'émettre un léger son lorsqu'ils sont utilisés pour régler la vitesse.

Pilot Assist tente de réguler régulièrement la vitesse. Le conducteur doit toujours appliquer les freins dans les situations qui exigent un freinage immédiat. Par exemple, lorsque l'écart de vitesse entre les véhicules est très important ou lorsque le véhicule qui précède freine subitement. Étant donné les limites de la caméra et du capteur radar, le freinage peut survenir inopinément ou ne pas survenir du tout.

Pilot Assist est conçu pour suivre un véhicule qui précède dans la même voie et maintenir un intervalle de temps par rapport à ce véhicule, intervalle qui est sélectionné par le conducteur. Si le capteur de radar ne détecte pas de véhicule à l'avant, il maintient la vitesse réglée par le conducteur. Ceci survient également si la vitesse du véhicule qui précède dépasse la vitesse sélectionnée pour votre véhicule.



## **AVERTISSEMENT**

- Il ne s'agit pas d'un système d'évitement de collision. Le conducteur reste toujours responsable et doit intervenir si le système ne détecte pas un véhicule à l'avant.
- La fonction ne freine ni pour les personnes ni pour les animaux, ni pour les petits véhicules tels que les vélos et les motos. De la même manière, il ne freine pas pour les remorques basses, les véhicules en approche, roulant lentement ou arrêtés et les objets.
- Ne pas utiliser cette fonction dans les situations exigeantes telles que la circulation urbaine, les carrefours, les chaussées glissantes, avec beaucoup d'eau ou de neige fondue, dans les averses de pluie ou de neige, en cas de visibilité médiocre, sur les routes sinueuses ou sur les bretelles d'autoroute.

## **IMPORTANT**

L'entretien des composants de Soutien au conducteur ne peut être effectuée que dans un atelier<sup>31</sup>.

### **En virage et aux carrefours**

Pilot Assist est conçu pour interagir avec le conducteur, lequel ne doit donc jamais attendre que l'assistance de direction de la fonction Pilot Assist agisse mais plutôt toujours rester prêt à augmenter les efforts propres de direction, particulièrement en virages.

- Lorsque la voiture approche d'une bretelle ou d'une fourche dans la route, le conducteur doit diriger la voiture vers la voie désirée pour indiquer la direction désirée à Pilot Assist.

### **Pilot Assist s'efforce de maintenir le véhicule au centre de la voie**

Lorsque Pilot Assist fournit l'assistance de direction, il s'efforce de placer le véhicule au centre de la voie entre les marquages. Pour l'expérience de conduite la plus régulière possible, le conducteur doit autoriser le véhicule à trouver la position optimale. Le conducteur doit vérifier si le véhicule est placé en sécurité dans la voie et peut toujours régler la position du véhicule en appliquant davantage de force au volant de direction.

- Si Pilot Assist ne peut placer le véhicule correctement dans la voie, le conducteur doit désactiver Pilot Assist ou passer au régulateur de vitesse adaptatif.

### **Informations associées**

- Systèmes de soutien à la conduite (p. 288)
- Commandes et affichage pour Pilot Assist (p. 313)
- Activation et démarrage de Pilot Assist (p. 314)
- Pilot Assist limites (p. 317)
- Symboles et messages Pilot Assist\* (p. 319)
- Alerte du Soutien au conducteur en cas de risque de collision (p. 320)
- Modification de véhicule cible avec le soutien au conducteur (p. 321)
- Régler l'intervalle de temps pour le Soutien au conducteur (p. 322)
- Régler la vitesse enregistrée pour le soutien au conducteur (p. 324)
- Freinage automatique avec soutien au conducteur (p. 325)
- Aide au dépassement (p. 326)

<sup>31</sup> Un atelier Volvo autorisé est recommandé.

## Commandes et affichage pour Pilot Assist

Un récapitulatif du mode de commande de Pilot Assist avec le clavier côté gauche du volant et de l'affichage de la fonction à l'écran.

### Commandes

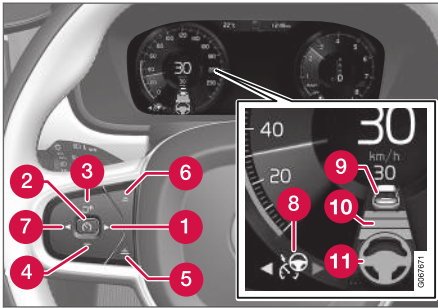

Boutons de fonction et symboles de la fonction.

- 1 ▶ : passe du régulateur de vitesse adaptatif à Pilot Assist
- 2 ⏸ : **depuis le mode attente** - active Pilot Assist et sélectionne la vitesse actuelle.
- 2 ⏸ : **depuis le mode actif** - désactive/ place Pilot Assist en mode attente.
- 3 ⤴ : active Pilot Assist depuis le mode attente et reprend la vitesse et l'intervalle de temps sélectionnés
- 3 + : augmente la vitesse sélectionnée.

- 4 — : réduit la vitesse de consigne.
- 5 Augmente l'intervalle de temps par rapport au véhicule qui précède
- 6 Réduit l'intervalle de temps par rapport au véhicule qui précède
- 7 ◀ : passe de Pilot Assist au régulateur de vitesse adaptatif
- 8 Symbole de fonction
- 9 Symboles de voiture cible
- 10 Symbole d'intervalle de temps par rapport au véhicule qui précède
- 11 Symbole pour assistance de direction active/désactivée

## Écran du conducteur

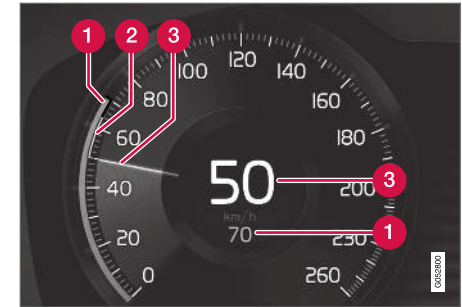

Indicateurs de vitesse.

- 1 Vitesse sélectionnée
- 2 Vitesse du véhicule qui précède
- 3 Vitesse actuelle de votre véhicule

### Informations associées

- Pilot Assist (p. 310)

## Activation et démarrage de Pilot Assist

Pilot Assist doit commencer par être activé puis lancé avant qu'il puisse réguler la vitesse et la distance, et fournir une aide à la direction.

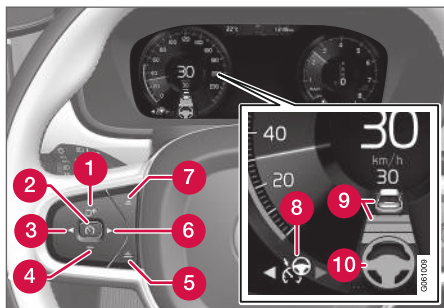



Remarque : cette illustration est générique et les détails peuvent varier avec le modèle.

Pour lancer Pilot Assist :

- la ceinture de sécurité du conducteur doit être bouclée et la porte du conducteur doit être fermée.
- Un véhicule doit se trouver à l'avant (véhicule cible), à une distance raisonnable, ou la vitesse actuelle de votre véhicule doit atteindre au moins 15 km/h (9 mph).

Avec le régulateur de vitesse adaptatif en **mode attente** :

1. Appuyer sur le bouton ► du volant de direction (6).
  - > Le symbole  devient Pilot Assist en mode attente (8).
2. Appuyer sur le bouton  du volant (2).
  - > Pilot Assist démarre et la vitesse actuelle est enregistrée, qui affichée par des chiffres au centre du compteur de vitesse.

...ou...

Avec le régulateur de vitesse adaptatif **démarré** :

- Appuyer sur le bouton ► du volant de direction (6).
  - > Le système Pilot Assist démarre.

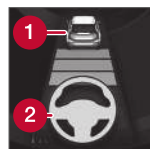

L'assistance de direction du système Pilot Assist est uniquement active quand le symbole du volant (2) passe du GRIS au VERT.

Pilot Assist régule uniquement

l'intervalle de temps par rapport au véhicule qui précède lorsque le symbole de distance affiche un véhicule (1) par-dessus le symbole de volant de direction.



Un intervalle de vitesse est marqué au même moment.

La vitesse la plus élevée est la vitesse sélectionnée pour votre véhicule et la vitesse inférieure est la vitesse du véhicule qui précède (véhicule cible).

## Mains sur le volant de direction

Pilot Assist fonctionne uniquement si les mains du conducteur se trouvent sur le volant de direction.



Si Pilot Assist détecte que le conducteur ne tient pas le volant, un symbole et un message texte s'affichent après un laps de temps pour inviter le conducteur à diriger activement la voiture.

Si après quelques secondes le système ne parvient pas détecter les mains du conducteur sur le volant, l'invitation à diriger activement la voiture est répétée, accompagnée par un signal sonore d'avertissement.

Si après quelques secondes supplémentaires Pilot Assist ne parvient pas détecter les mains du conducteur sur le volant, l'intensité du signal d'avertissement augmente et la fonction de pilotage est désactivée. Pilot Assist doit être réactivé à l'aide du bouton  au volant.

**i REMARQUE**

Remarquer que la fonction Pilot Assist fonctionne uniquement lorsque les mains du conducteur sont sur le volant de direction.

**Informations associées**

- Pilot Assist (p. 310)
- Désactivation/réactivation Pilot Assist (p. 315)

**Désactivation/réactivation Pilot Assist**

Le système Pilot Assist peut être temporairement mis en mode de veille puis réactivé.

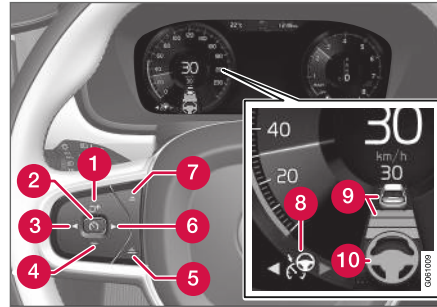
**Désactivation et mise de la fonction Pilot Assist en mode attente**

Remarque : cette illustration est générique et les détails peuvent varier avec le modèle.

Pour désactiver temporairement Pilot Assist et le placer en mode attente :

- Appuyer sur le bouton du volant (2).
  - > Pilot Assist passe en mode attente - le symbole (8) de l'écran du conducteur change de teinte passant du BLANC au GRIS et la vitesse paramétrée dans le centre du compteur de vitesse passe du BEIGE au GRIS.

...OU...

- Appuyer sur le bouton du volant de direction (3).
  - > Pilot Assist est désactivé et le régulateur de vitesse adaptatif passe en mode actif.

**⚠ AVERTISSEMENT**

- Avec Pilot Assist en mode attente, le conducteur doit intervenir, diriger et réguler à la fois la vitesse et la distance par rapport au véhicule qui précède.
- Si le véhicule est trop prêt d'un véhicule à l'avant lorsque Pilot Assist est en mode attente, le conducteur est averti de la brève distance par la fonction d'alerte de distance\*.



#### Mode attente en raison d'une mesure prise par le conducteur

Pilot Assist est temporairement désactivé et placé en mode attente si :

- les freins sont serrés.
- le sélecteur de vitesse est déplacé en position de point mort **N**
- un feu de direction est utilisé pendant plus de 1 minute.
- le véhicule est conduit plus rapidement que la vitesse paramétrée pendant plus de 1 minute

Augmentation temporaire de la vitesse en utilisant la pédale d'accélérateur, par exemple pour dépasser un autre véhicule : ceci n'affecte pas le réglage. Le véhicule retourne à la vitesse paramétrée lorsque la pédale d'accélérateur est relâchée.

Lorsque les feux de direction sont utilisés, l'assistance de direction Pilot Assist est temporairement désactivée. Lorsque le feu de direction est désactivé, l'assistance de direction est réactivée automatiquement si les marquages latéraux de voie de circulation peuvent toujours être détectés.

#### Mode attente automatique

Pilot Assist dépend d'autres systèmes tels que la commande électronique de stabilité (ESC<sup>32</sup>). Si

l'un de ces autres systèmes arrête de fonctionner, Pilot Assist est automatiquement désactivé.

#### **AVERTISSEMENT**

Avec le mode attente automatique, le conducteur est averti par un signal sonore et un message au tableau de bord.

- Le conducteur doit alors régler la vitesse du véhicule, appliquer les freins au besoin et maintenir une distance de sécurité par rapport aux autres véhicules.

Le régulateur de vitesse adaptatif peut passer en mode attente si, par exemple :

- Le conducteur ouvre la porte.
- la température des freins est élevée.
- les mains du conducteur ne sont pas sur le volant de direction.
- le frein de stationnement est appliqué.
- le régime moteur (tr/min) est trop bas/trop élevé.
- Le conducteur déboucle sa ceinture de sécurité.
- une ou plusieurs des roues perdent l'adhérence.

- le capteur de caméra/radar est couvert de neige ou par une forte pluie (l'objectif de la caméra/les ondes radar sont bloqués)
- la vitesse de votre véhicule tombe en dessous de 5 km/h (3 mph) et Pilot Assist ne peut déterminer si le véhicule à l'avant est arrêté ou s'il s'agit d'un autre objet, tel qu'un casse-vitesse.
- la vitesse de votre véhicule tombe en dessous de 5 km/h (3 mph) et le véhicule qui précède tourne de sorte que Pilot Assist n'a plus aucun véhicule à suivre.

#### Réactivation de Pilot Assist à partir du mode attente

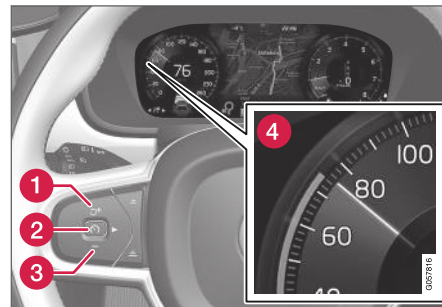

Remarque : cette illustration est générique et les détails peuvent varier avec le modèle.

<sup>32</sup> Electronic Stability Control

Pour réactiver Pilot Assist :

- Appuyer sur le bouton  du volant de direction (1).
  - > La vitesse doit être réglée à la dernière vitesse enregistrée.

### AVERTISSEMENT

Une augmentation notable de vitesse peut se produire lorsque la vitesse est reprise au moyen du bouton  du volant de direction.

### Informations associées

- Pilot Assist (p. 310)
- Activation et démarrage de Pilot Assist (p. 314)

### Pilot Assist limités

La fonction Pilot Assist peut être réduite dans certaines situations.

Pilot Assist est une fonction d'aide au conducteur conçue pour simplifier la conduite et aider le conducteur dans de nombreuses situations. Cependant, le conducteur reste responsable du maintien d'une distance adéquate par rapport au véhicule et aux objets environnants et de la position correcte du véhicule dans la voie de circulation.

### AVERTISSEMENT

Dans certaines situations, Pilot Assist peut rencontrer des difficultés dans le soutien au conducteur ou peut être désactivé automatiquement – il est déconseillé d'utiliser Pilot Assist dans de tels cas. Exemples de ces situations :

- les marquages de voie sont usés, manquants ou superposés,
- la répartition des voies n'est pas claire, par exemple, lorsque les voies se divisent, se rejoignent ou à la sortie ou encore lorsqu'il existe plusieurs séries de marquages,
- des coins ou d'autres lignes que les marquages de voie existent sur la chaussée auprès d'elle, par exemple en virage, sur des joints ou des réparations à la surface de la chaussée, des bords de barrières, des rails latéraux ou dans l'ombre,
- La voie est étroite ou sinueuse.
- la voie contient des crêtes ou des trous,
- la météo est mauvaise, par exemple dans la pluie, la neige ou le brouillard ou encore la neige fendue, la visibilité peut être réduite par un éclairage suffisant, un



rétroéclairage, une chaussée mouillée, etc.

Le conducteur doit également être conscient des limites suivantes de la fonction Pilot Assist :

- Trottoirs élevés, barrières routières, obstacles temporaires (cônes de circulation, barrières de sécurité, etc.) ne sont pas détectés. Alternativement, il existe un risque de mauvaise interprétation de marque, avec le risque de contact entre le véhicule et de tels obstacles. Il est de la responsabilité du conducteur de s'assurer de ce que le véhicule maintienne une distance suffisante par rapport à de tels obstacles.
- La caméra et les capteurs de radar sont incapables de détecter tous les objets et obstacles en approche dans des environnements de circulation tels que le nid-de-poule, les obstacles objet fixes qui bloquent complètement ou partiellement la route.
- La fonction Pilot Assist ne « voit » pas les piétons, les animaux, etc.
- L'entrée de direction recommandée est limitée en force, ce qui signifie qu'elle ne peut pas toujours aider le conducteur à diriger et maintenir le véhicule sur la voie.
- Dans les voitures équipées de Sensus Navigation\*, la fonction a la faculté d'ex-

ploiter des informations provenant de données cartographiques, ce qui peut entraîner une variations de performance.

- Pilot Assist est désactivée si la puissance hydraulique de la direction assistée asservie à la vitesse est momentanément réduite – par ex., pendant le refroidissement du système hydraulique suite à une surchauffe.

Le conducteur peut toujours corriger ou régler l'aide à la direction fournie par Pilot Assist en faisant tourner le volant de direction à la position désirée.

#### pentés et/ou lourdes charges.

Pilot Assist est principalement destiné à la conduite en terrain plat. La fonction peut être incapable de maintenir l'intervalle de temps correct par rapport au véhicule qui précède dans de fortes pentes. Le conducteur doit être particulièrement attentif et préparé à appliquer les freins.

- Ne pas utiliser Pilot Assist si le véhicule transporte une lourde charge ou tire une remorque.



#### REMARQUE

Pilot Assist ne peut pas être activé si une remorque, un porte-vélos ou un accessoire similaire est connecté au circuit électrique du véhicule.

#### Autres limites

- Le mode de conduite **Off Road** ne peut pas être sélectionné lorsque Pilot Assist est activé.



#### REMARQUE

Cette fonction utilise la caméra de la voiture et les capteurs radar, qui ont certaines restrictions générales.

#### Informations associées

- Pilot Assist (p. 310)
- Restrictions pour la caméra et le capteur radar (p. 330)
- Résistance du volant de direction dépendant de la vitesse (p. 288)
- Modes de conduite\* (p. 430)



## Symboles et messages Pilot Assist\*

De nombreux symboles et messages relatifs à Pilot Assist peuvent être affichés sur l'écran du conducteur et/ou sur l'affichage tête haute\*.

Voici plusieurs exemples<sup>33</sup>.

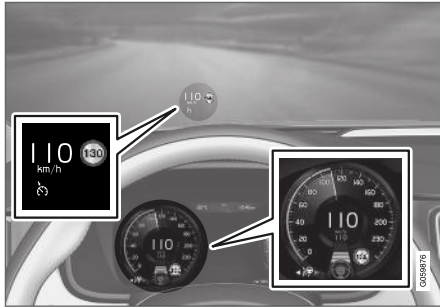

L'illustration précédente<sup>34</sup> montre que Pilot Assist est réglée pour maintenir une vitesse de 110 km/h (68 mph) et qu'il n'existe pas de véhicule-cible à l'avant à suivre.

Pilot Assist n'apporte aucune assistance de direction parce qu'il ne peut détecter les marquages latéraux de voie.

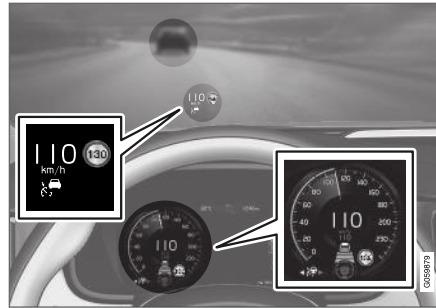

L'illustration précédente<sup>34</sup> montre que Pilot Assist est réglée pour maintenir une vitesse de 110 km/h (68 mph) et suit un véhicule cible à l'avant, qui circule à la même vitesse.

Pilot Assist n'apporte aucune assistance de direction parce qu'il ne peut détecter les marquages latéraux de voie.

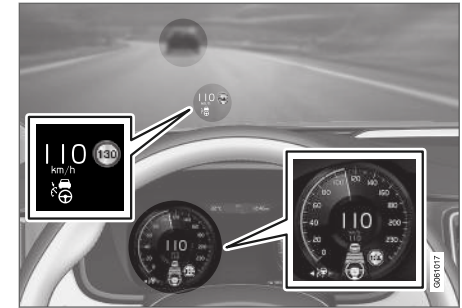

L'illustration précédente<sup>34</sup> montre que Pilot Assist est réglée pour maintenir une vitesse de 110 km/h (68 mph) et suit un véhicule cible à l'avant, qui circule à la même vitesse.

Dans cet exemple, Pilot Assist fournit également l'assistance de direction parce qu'il peut détecter les lignes de marquage latérales de voie.

<sup>33</sup> Dans l'illustration suivante, Road Sign Information (RSI) indique que la vitesse maximale autorisée est 130 km/h (80 mph).

<sup>34</sup> Remarque : cette illustration est générique et les détails peuvent varier avec le modèle.



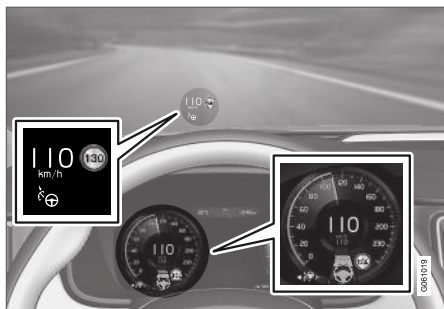

L'illustration précédente<sup>34</sup> montre que Pilot Assist est réglé pour maintenir une vitesse de 110 km/h (68 mph) et qu'il n'existe pas de véhicule-cible à l'avant à suivre.

Pilot Assist aide à la direction car les marquages de voie peuvent être détectés.

### Informations associées

- Pilot Assist (p. 310)

## Alerte du Soutien au conducteur en cas de risque de collision

Les systèmes de soutien au conducteur Pilot Assist, et le régulateur de vitesse adaptatif (ACC)<sup>35</sup> peut avertir le conducteur si la distance avec le véhicule roulant devant diminue trop.

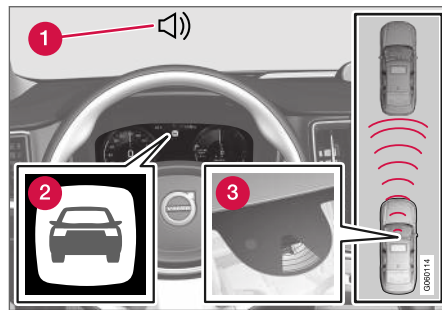

Signal sonore et symbole d'avertissement de collision.

- 1 Signal sonore d'avertissement de collision
- 2 Symbole d'avertissement de collision
- 3 Surveillance de distance par capteur de caméra/radar

Le soutien au conducteur utilise environ 40% de la capacité de freinage du véhicule. Si une situation exige davantage de force de freinage que

ce que le soutien au conducteur peut offrir et si le conducteur n'applique pas les freins, un témoin d'avertissement et un signal d'avertissement sonore sont activés pour alerter le conducteur de la nécessité d'une action immédiate.

### **AVERTISSEMENT**

Les systèmes de soutien au conducteur émettent uniquement un avertissement pour les véhicules détectés par leur unité de radar – et par conséquent un avertissement peut être retardé ou absent. Ne jamais attendre l'avertissement. Appliquer les freins en cas de besoin.

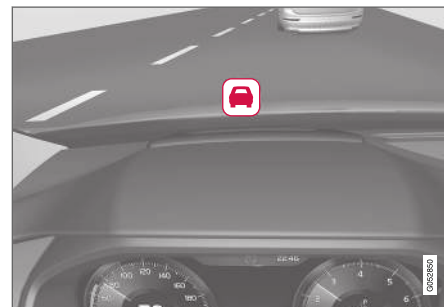

Symbole d'avertissement de collision sur le pare-brise.

<sup>34</sup> Remarque : cette illustration est générique et les détails peuvent varier avec le modèle.

<sup>35</sup> Adaptive Cruise Control

Dans les véhicules équipés d'un affichage tête haute\*, un symbole d'avertissement clignotant s'affiche au pare-brise.

### **i** REMARQUE

Les avertissements visuels au pare-brise peuvent être difficiles à voir dans les cas de forte lumière solaire, de réflexions, de contrastes lumineux extrêmes ou si le conducteur porte des lunettes de soleil ou ne regarde pas devant lui.

### Informations associées

- Systèmes de soutien à la conduite (p. 288)
- Régulateur de vitesse adaptatif\* (p. 300)
- Pilot Assist (p. 310)
- Alerte de distance\* (p. 298)
- Affichage tête haute\* (p. 151)

## Modification de véhicule cible avec le soutien au conducteur

Les soutiens au conducteur du Régulateur de vitesse adaptatif (ACC)\*<sup>36</sup> et de Pilot Assist, associés à la boîte de vitesses automatique, possèdent une fonction de changement de véhicule cible à certaines vitesses.

### Commutation des véhicules cibles

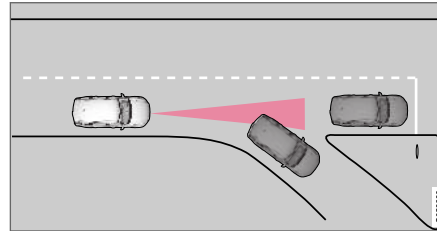

Si le véhicule cible à l'avant tourne brusquement, il peut exister une circulation arrêtée à l'avant.

Lorsque les soutiens au conducteur suivent activement un autre véhicule à des vitesses **inférieures** à 30 km/h (20 mph) et change de cible depuis un véhicule en déplacement vers un véhicule arrêté, ils freinent pour le véhicule arrêté.

### **⚠** AVERTISSEMENT

Lorsque les soutiens au conducteur suivent activement un autre véhicule à des vitesses **supérieures** à environ 30 km/h (20 mph) et change de véhicule-cible – d'un véhicule mobile à un véhicule arrêté les soutiens au conducteur **ignorent** le véhicule fixe et en fait accélère à la vitesse enregistrée.

- Le conducteur doit alors intervenir et appliquer les freins.

### Mode en attente automatique avec commutation de cibles

Les soutiens au conducteur se désengagent et entrent en mode de veille dans les cas suivants :

- quand la vitesse de votre véhicule tombe en dessous de 5 km/h (3 mph), les soutiens au conducteur ne peuvent déterminer si le véhicule cible est arrêté ou s'il s'agit d'un autre objet, tel qu'un casse-vitesse.
- quand la vitesse de votre véhicule tombe en dessous de 5 km/h (3 mph) et le véhicule qui précède tourne de sorte que les soutiens au conducteur n'ont plus aucun véhicule à suivre.

<sup>36</sup> Adaptive Cruise Control

#### « Informations associées

- Systèmes de soutien à la conduite (p. 288)
- Régulateur de vitesse adaptatif\* (p. 300)
- Pilot Assist (p. 310)

### Régler l'intervalle de temps pour le Soutien au conducteur

Il est possible de mémoriser (maintenir) l'intervalle de temps par rapport au véhicule qui précède en paramétrant les fonctions Régulateur de vitesse adaptatif (ACC)\*<sup>37</sup>, Pilot Assist et Avertissement de distance\* à cet effet.



Les différents intervalles de temps par rapport au véhicule qui précède peuvent être sélectionnés et s'afficher dans l'écran du conducteur sous la forme de 1 à 5 barres horizontales. Au plus de barres, au

plus long l'intervalle de temps. Une barre présente un intervalle d'environ 1 seconde par rapport au véhicule qui précède. 5 barres représentent environ 3 secondes.

#### **i** REMARQUE

Lorsque le pictogramme du tableau de bord montre un véhicule et un volant de direction, Pilot Assist suit un véhicule à l'avant à un intervalle de temps présélectionné.

Lorsque seul un volant de direction est affiché, il n'existe pas de véhicule à l'avant à une distance raisonnable.

#### **i** REMARQUE

Lorsque le pictogramme du tableau de bord affiche deux véhicules, la fonction ACC suit le véhicule qui précède à un intervalle de temps présélectionné.

Lorsque seul un véhicule est affiché, il n'existe pas de véhicule à l'avant à une distance raisonnable.

<sup>37</sup> Adaptive Cruise Control

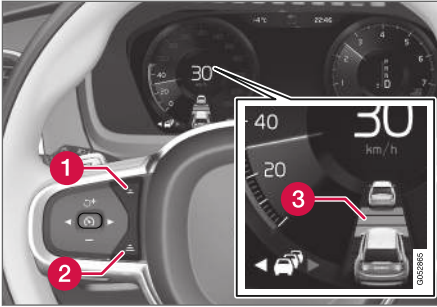

Commandes de paramétrage d'un intervalle de temps.

- ➊ Réduire l'intervalle de temps
  - ➋ Augmenter l'intervalle de temps
  - ➌ Indicateur de distance
- Appuyer sur les boutons (1) ou (2) pour diminuer ou augmenter l'intervalle de temps.
- > Le témoin des distances (3) affiche l'intervalle de temps actuel.

Pour aider votre véhicule à suivre le véhicule qui précède aussi régulièrement et confortablement que possible, le régulateur de vitesse adaptatif permet de régler l'intervalle de temps de varier de manière notable dans certaines situations. À de faibles vitesses, lorsque la distance par rapport au véhicule qui précède est courte, le régulateur de vitesse adaptatif augmente légèrement l'intervalle de temps.

### **REMARQUE**

- Plus la vitesse des véhicules est élevée, plus la distance les séparant est importante pour un intervalle de temps déterminé.
- Utiliser uniquement les intervalles de temps autorisés par les règlements de circulation locaux.
- Si les soutiens au conducteur ne semblent pas réagir avec une augmentation de la vitesse lorsque la fonction est activée, la cause peut être l'intervalle de temps par rapport au véhicule qui précède qui est plus court que l'intervalle de temps sélectionné.

### **AVERTISSEMENT**

- Utiliser uniquement un intervalle de temps adapté à la circulation actuelle.
- Le conducteur doit être conscient du fait que de brefs intervalles de temps ne lui laissent qu'un temps limité pour réagir et agir à toute situation imprévue de la circulation.

### **Informations associées**

- Systèmes de soutien à la conduite (p. 288)
- Régulateur de vitesse adaptatif\* (p. 300)
- Pilot Assist (p. 310)

- Alerte de distance\* (p. 298)
- Affichage tête haute\* (p. 151)

## Mode de conduite pour le soutien au conducteur

Le conducteur peut choisir différents modes de conduite pour déterminer comment le Soutien au conducteur doit maintenir un intervalle de temps par rapport au véhicule qui précède.

Les réglages sont réalisés en utilisant les commandes **DRIVE MODE**.

Sélectionner l'un des éléments suivants :

- **Eco** - Le Soutien au conducteur est concentré sur l'économie optimale de carburant, qui augmente l'intervalle de temps par rapport au véhicule qui précède.
- **Comfort** - Le Soutien au conducteur se concentre sur le suivi de l'intervalle de temps paramétré par rapport au véhicule qui précède aussi régulièrement que possible.
- **Dynamic\*** - Le Soutien au conducteur se concentre sur le suivi de l'intervalle de temps paramétré par rapport au véhicule qui précède plus exactement, ce qui peut signifier une accélération plus rapide et un freinage plus brusque.

## Informations associées

- Systèmes de soutien à la conduite (p. 288)
- Modes de conduite\* (p. 430)

## Régler la vitesse enregistrée pour le soutien au conducteur

Il est possible de mémoriser (maintenir) la vitesse de consigne en paramétrant les fonctions Limiteur de vitesse, Régulateur de vitesse, Régulateur de vitesses adaptatif (ACC)\*<sup>38</sup> et Pilot Assist à cet effet.

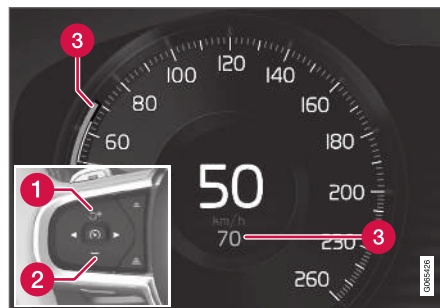

- ➕ : augmente la vitesse sélectionnée.
- ➖ : réduit la vitesse sélectionnée.
- Vitesse sélectionnée.

- Modifier une vitesse de consigne en appuyant brièvement sur les boutons **+** (1) ou **-** (2) au volant, ou en appuyant longuement dessus.
  - **Brèves pressions** : Chaque pression modifie la vitesse par incréments de +/- 5 km/h (+/- 5 mph).
  - **Appuyer et maintenir** : Relâcher le bouton lorsque l'indicateur de la vitesse sélectionnée (3) s'est déplacé à la vitesse désirée.

### REMARQUE

Voitures sans régulateur de vitesse adaptatif\*, la vitesse augmente de +/- 1 km/h (+/- 1 mph) à chaque pression sur le bouton.

- La vitesse réglée la plus récemment est enregistrée.

Si la vitesse est augmentée en appuyant sur la pédale d'accélérateur tout en appuyant sur le bouton **+** (1) du volant de direction, la vitesse du véhicule lorsque le bouton est pressé est enregistrée comme vitesse de consigne.

Augmentation temporaire de la vitesse en utilisant la pédale d'accélérateur, par exemple pour dépasser un autre véhicule : ceci n'affecte pas le réglage. Le véhicule retourne à la vitesse para-

<sup>38</sup> Adaptive Cruise Control

métrée lorsque la pédale d'accélérateur est relâchée.

### Boîte de vitesses automatique

Les fonctions de soutien au conducteur peuvent suivre un autre véhicule à des vitesses depuis l'arrêt jusqu'à 200 km/h (125 mph).

Pilot Assist peut fournir une assistance de direction depuis pratiquement l'arrêt jusqu'à 140 km/h (87 mph).

La plus petite vitesse qui peut être paramétrée est 30 km/h (20 mph). Même si la fonction peut suivre un autre véhicule jusqu'à 0 km/h, il est impossible de sélectionner/mémoriser une vitesse inférieure à 30 km/h (20 mph).

### Informations associées

- Systèmes de soutien à la conduite (p. 288)
- Régulateur de vitesse (p. 294)
- Régulateur de vitesse adaptatif\* (p. 300)
- Pilot Assist (p. 310)

## Freinage automatique avec soutien au conducteur

Pilot Assist et le régulateur automatique adaptatif\* (ACC<sup>39</sup>) possèdent une fonction de freinage spéciale dans la circulation lente et à l'arrêt.

### Fonction de freinage spéciale dans un trafic lent et à l'arrêt

En roulant lentement, dans les embouteillages ou à l'arrêt aux feux de circulation, la conduite reprend automatiquement si le véhicule est arrêté pendant moins de environ 3 secondes. Au-delà, la fonction de soutien au conducteur passe en mode attente et la fonction de maintien automatique de frein est activée.

- Cette fonction peut être réactivée de l'une des manières suivantes :
  - Appuyer sur le bouton  du clavier du volant de direction.
  - Pression sur la pédale d'accélérateur
- > La fonction reprend le suivi du véhicule qui précède si ce véhicule commence à se déplacer dans les environ 6 secondes.

### REMARQUE

Les soutiens au conducteur ne peuvent immobiliser le véhicule que pendant 5 minutes. Ensuite, le frein de stationnement est appliqué et la fonction est désactivée.

Le frein de stationnement doit être desserré avant de pouvoir réactiver les soutiens au conducteur.

### Désactivation de la fonction de maintien automatique des freins

Dans certaines situations, le maintien automatique est désactivé lorsque le véhicule est arrêté et cette fonction passe en mode attente. Ceci signifie que les freins sont relâchés et que le véhicule peut commencer à rouler. Le conducteur doit appliquer activement les freins pour maintenir le véhicule à l'arrêt.

Ceci se produit dans le cas suivant :

- le conducteur enfonce la pédale de frein
- le frein de stationnement est appliqué
- le sélecteur de rapport est déplacé aux positions **P**, **N** ou **R**,
- le conducteur met la fonction en mode attente.

<sup>39</sup> Adaptive Cruise Control

## « Activation automatique du frein de stationnement

Dans certaines situations, le frein de stationnement est appliqué pour maintenir le véhicule à l'arrêt.

Ceci survient si la fonction maintient le véhicule à l'arrêt en utilisant les freins et :

- si le conducteur ouvre la porte ou déboucle sa ceinture de sécurité.
- la fonction a maintenu le véhicule à l'arrêt pendant plus de environ 5 minutes
- les freins surchauffent,
- le conducteur coupe le moteur manuellement.

### Informations associées

- Systèmes de soutien à la conduite (p. 288)
- Régulateur de vitesse adaptatif\* (p. 300)
- Pilot Assist (p. 310)
- Fonctions de freinage (p. 415)

## Aide au dépassement

L'Aide au dépassement peut aider le conducteur lors du dépassement d'autres véhicules. Cette fonction peut être utilisée avec Pilot Assist ou le régulateur de vitesse adaptatif\* (ACC<sup>40</sup>).

### Fonctionnement de l'assistance passive

Lorsque Pilot Assist ou ACC suit un autre véhicule et que vous indiquez votre intention de dépasser ce véhicule en utilisant le feu de direction<sup>41</sup>, les systèmes commencent à accélérer vers le véhicule qui précède **avant** que votre véhicule ne se déplace dans la voie de dépassement.

La fonction retarde ensuite une réduction de vitesse pour éviter un freinage prématuré lorsque votre véhicule approche d'un véhicule qui se déplace plus lentement.

La fonction reste active jusqu'à ce que votre véhicule ait dépassé un autre véhicule.

## AVERTISSEMENT

Veillez remarquer que cette fonction peut être activée dans davantage situations que simplement le dépassement d'un autre véhicule, comme dans le cas où un indicateur de direction est utilisé pour signaler un changement de voie ou avant de quitter pour une autre route – le véhicule accélère ensuite brièvement.

### Informations associées

- Systèmes de soutien à la conduite (p. 288)
- Utilisation de l'aide au dépassement (p. 327)
- Régulateur de vitesse adaptatif\* (p. 300)
- Pilot Assist (p. 310)

<sup>40</sup> Adaptive Cruise Control

<sup>41</sup> Seul le feu de direction du côté gauche pour les véhicules avec conduite à gauche ou le feu de direction du côté droit pour les véhicules avec conduite à droite.



## Utilisation de l'aide au dépassement

L'utilisation de l'aide au dépassement exige certains critères.

Pour activer l'aide au dépassement :

- votre véhicule doit suivre un véhicule placé à l'avant (le véhicule cible)
- **la vitesse actuelle** doit être d'au moins 70 km/h (43 mph).
- **la vitesse mémorisée** doit être suffisamment élevée pour dépasser en toute sécurité un autre véhicule.

Pour lancer l'aide au dépassement :

- Actionner le feu de direction du côté gauche.
  - > L'aide au dépassement est lancée.

### AVERTISSEMENT

Le conducteur doit être conscient des changements soudains possible en utilisant l'aide au stationnement. La fonction peut causer une accélération non désirée dans certaines situations.

Certaines situations doivent être évitées, par exemple si :

- le véhicule s'approche d'une sortie dans la même direction que celle du dépassement normal,
- le véhicule à l'avant ralentit avant que votre véhicule n'ait eu le temps de s'engager dans la boîte de dépassement,
- la circulation dans la voie de dépassement ralentit,

Les situations de ce type sont évitées en réglant temporairement le régulateur de vitesse adaptatif ou Pilot Assist en mode attente.

### Informations associées

- Aide au dépassement (p. 326)
- Régulateur de vitesse adaptatif\* (p. 300)
- Pilot Assist (p. 310)

## Capteur radar

Le capteur radar est utilisé par plusieurs systèmes d'aide au conducteur pour la détection des autres véhicules.



Emplacement du capteur radar.

Le capteur radar est utilisé par les fonctions suivantes :

- Alerte de distance\*
- Régulateur de vitesse adaptatif \*
- Assistance de voie
- Pilot Assist\*
- City Safety

Toute modification apportée au détecteur radar peut rendre son usage illégal.

### « Informations associées

- Systèmes de soutien à la conduite (p. 288)
- Restrictions pour la caméra et le capteur radar (p. 330)
- Entretien recommandé pour la caméra et le capteur radar (p. 334)
- capteur radar approbation type (p. 328)

### capteur radar approbation type

L'homologation de type du capteur radar du véhicule dans les fonctions ACC<sup>42</sup>, PA<sup>43</sup> et BLIS<sup>44</sup> est visible ici.

#### ACC, PA et BLIS USA & Canada:

FCC ID: L2C0054TR IC: 3432A-0054TR

FCC ID: L2C0055TR IC: 3432A-0055TR

This device complies with Part 15 of the FCC Rules and with Industry Canada license-exempt RSS standard(s).

Operation is subject to the following two conditions:

- (1) This device may not cause harmful interference, and
- (2) This device must accept any interference received, including interference that may cause undesired operation.

Cet appareil est conforme aux CNR d'Industrie Canada applicables aux appareils radio exempts de licence. L'exploitation est autorisée à condition que l'appareil ne produise pas de brouillage préjudiciable et qu'il accepte tout brouillage, même celui susceptible d'en compromettre le fonctionnement.

Note: Changes or modifications not expressly approved by the party responsible for compliance could void the user's authority to operate the equipment. The term "IC:" before the radio certification number only signifies that Industry Canada technical specifications were met.

Note: This equipment complies with radiation exposure limits set forth for an uncontrolled environment. This equipment should be installed and operated with minimum distance of 20 cm between the radiator and your body.

### Informations associées

- Capteur radar (p. 327)

---

<sup>42</sup> Adaptive Cruise Control

<sup>43</sup> Pilot Assist

<sup>44</sup> Blind Spot Information

## Caméra

La caméra est utilisée par divers systèmes d'aide au conducteur pour par exemple détecter les marquages de voies ou les panneaux routiers.



Emplacement de la caméra.

La caméra est utilisée par les fonctions suivantes :

- Régulateur de vitesse adaptatif \*
- Pilot Assist\*
- Assistance de voie\*
- Assistance de direction en cas de risque de collision
- City Safety
- Driver Alert Control\*
- Information de signaux routiers\*
- Feux de route actifs\*

## Informations associées

- Systèmes de soutien à la conduite (p. 288)
- Restrictions pour la caméra et le capteur radar (p. 330)
- Entretien recommandé pour la caméra et le capteur radar (p. 334)

## Restrictions pour la caméra et le capteur radar

La caméra et le capteur radar utilisés par plusieurs fonctions d'aide au conducteur présentent certaines limites, qui affectent également les fonctions utilisant l'unité. Le conducteur doit être conscient notamment des limites suivantes :

### Caméra et radar

#### Caméra obstruée



La zone marquée dans l'illustration doit être nettoyée régulièrement et exempte d'autocollants, d'objets, de film solaire, etc.

La caméra se trouve sur la section intérieure supérieure du pare-brise, avec le capteur de radar.

Ne pas placer, coller ou monter quoi que ce soit à l'intérieur ou à l'extérieur du pare-brise, devant ou autour de la caméra et du capteur radar - cela peut gêner les fonctions du radar et de la caméra. Celles-ci peuvent être réduites, désactivées complètement ou elles peuvent fournir des réponses incorrectes.



Si l'écran du conducteur affiche ce symbole et le message « **Capteur de pare-brise Capteur bloqué, voir manuel du propriétaire** », cela signifie que la caméra et le module radar ne peuvent pas détecter d'autres véhicules, des cyclistes, des piétons et des animaux de grande taille à l'avant de la voiture et que les fonctions de caméra et de radar peuvent être perturbées, réduites, totalement désactivées ou donner une réponse incorrecte.

Si l'écran du conducteur affiche ce symbole et le message « **Capteur de pare-brise Capteur bloqué, voir manuel du propriétaire** », cela signifie que la caméra et le module radar ne peuvent pas détecter d'autres véhicules, des cyclistes, des piétons et des animaux de grande taille à l'avant de la voiture et que les fonctions de caméra et de radar peuvent être perturbées, réduites, totalement désactivées ou donner une réponse incorrecte.

Le tableau suivant décrit certaines des situations qui peuvent entraîner l'apparition du message et les mesures à prendre :

Cause	Mesure à prendre
La partie du pare-brise devant le capteur de caméra/radar est sale ou couverte de glace ou de neige.	Nettoyer le pare-brise devant la caméra/le capteur de radar et éliminer la saleté, la glace et la neige.
Un hyper brouillard, une forte pluie ou la neige bloque les signaux radar ou l'étendue de la visibilité de la caméra.	Aucune action De fortes précipitations peuvent parfois bloquer le fonctionnement de la caméra/du capteur de radar.

Cause	Mesure à prendre
L'eau ou la neige bloque les signaux de radar ou l'étendue de la visibilité de la caméra.	Aucune action Une chaussée très humide ou enneigée peut parfois bloquer le fonctionnement de la caméra/du capteur de radar.
Il existe de la saleté entre l'intérieur du pare-brise et le capteur de caméra/radar.	Consulter un atelier pour faire nettoyer la zone du pare-brise sur l'intérieur du boîtier de la caméra. Un atelier Volvo autorisé est recommandé.
Soleil brillant	Aucune action Le capteur de caméra/radar est réinitialisé automatiquement lorsque l'éclairage augmente.

### Températures élevées

Si la température dans l'habitacle est très élevée, la caméra/le capteur de radar est désactivée temporairement pendant environ 15 minutes après le démarrage du moteur du véhicule pour protéger ses composants électroniques. Lorsque la température a suffisamment baissé, la caméra/le capteur de radar redémarrent automatiquement.

### Pare-brise endommagé

#### REMARQUE

À défaut d'action, le rendement serait réduit pour les systèmes d'aide au conducteur qui utilisent l'unité de caméra et de radar. Celles-ci peuvent être réduites, désactivées complètement ou elles peuvent fournir des réponses incorrectes.

Ce qui suit s'applique aussi, de manière à ne pas risquer de fonction erronée ou réduite ou de dysfonctionnement pour les fonctions de soutien au conducteur qui utilisent le capteur radar :

- Si une rayure, une fissure ou un éclat de gravier apparaît sur le pare-brise devant l'une des « fenêtres » de la caméra et du capteur radar et couvre une surface de 0,5 × 3,0 mm environ (0,02 × 0,12 pi.) ou plus, contacter un atelier<sup>45</sup> pour faire remplacer le pare-brise.
- Volvo recommande **not** la réparation des fissures, des rayures ou des éclats dans la zone de la caméra et du capteur radar - l'ensemble du pare-brise doit être remplacé.
- Avant de remplacer un pare-brise, contacter un atelier<sup>45</sup> pour vérifier que le bon pare-brise a été commandé et doit être monté.

- Le même type d'essuie-glace approuvé par Volvo doit être monté lors du remplacement du pare-brise.
- Lors du remplacement du pare-brise, la caméra et le capteur radar doit être réétalonné par un atelier<sup>45</sup> afin de garantir que tous les systèmes de la voiture basés sur caméra et capteur radar fonctionnent.

### Radar

#### Vitesse de véhicule

La capacité du capteur radar à détecter un véhicule roulant devant est fortement réduite si sa vitesse est très différente de celle de votre voiture.

<sup>45</sup> Un atelier Volvo autorisé est recommandé.

## ◀ Champ de vision limité

Le capteur radar possède un champ de vision limité. Dans certains cas, il peut détecter un véhicule plus tard que prévu ou n'en détecter aucun.

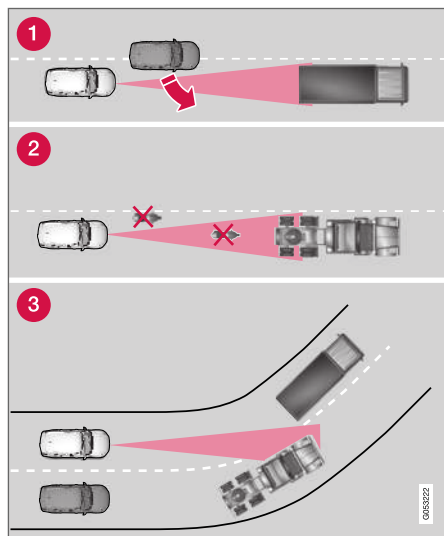

Champ de vision du capteur radar.

- 1 La détection par le capteur de radar des véhicules très proches de votre véhicule peut être différée dans certaines situations, par exemple si un véhicule s'intercale entre l'au-

tre véhicule et le véhicule qui précède immédiatement.

- 2 Des petits véhicules, tels que les moto ou les véhicules qui ne sont pas conduits au centre de la voie peuvent ne pas être détectés.
- 3 Dans les virages, le radar peut détecter un véhicule incorrect ou perdre de vue le véhicule-cible.

## Remorques basses

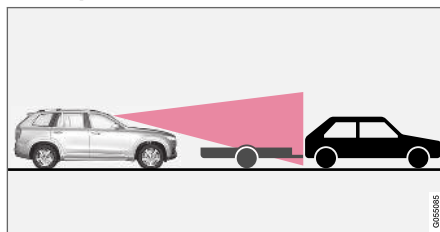

Remorque basse dans l'ombre du radar.

Les remorques basses peuvent s'avérer difficiles ou impossibles à détecter par le radar. Le conducteur doit être particulièrement vigilant en roulant derrière des véhicules tirant des remorques basses lorsque le régulateur de vitesse adaptatif ou Pilot Assist est actif.

## Caméra

### Visibilité réduite

Les limitations de la caméra sont similaires à celles de l'œil humain. En d'autres termes, « vision » peut être dégradée par les conditions

météorologiques adverses telles que les fortes chutes de neige, les averses, un brouillard dense, la poussière ou la neige tourbillonnante, etc. Ces conditions peuvent limiter le fonctionnement des systèmes qui dépendent de la caméra ou les empêcher de fonctionner temporairement.

La capacité de la caméra à détecter une voie latérale, un piéton, un cycliste, un gros animal ou un autre véhicule est considérablement réduite dans les situations suivantes : lumière aveuglante, réflexions de la lumière sur la chaussée, glace ou neige sur la route, chaussée sale ou lignes de démarcation qui ne sont pas bien visibles.

## Caméra d'aide au stationnement\*

### Angles morts

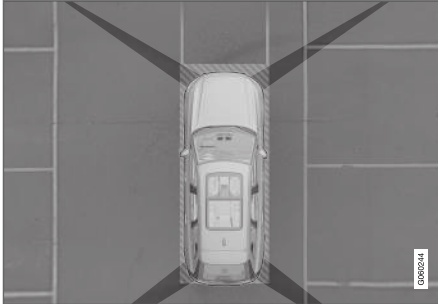

Il existe des zones « aveugles » entre les champs de vision de la caméra.

Dans la vue à 360° de la caméra d'aide au stationnement\*, les obstacles/objets peuvent « disparaître » s'ils se trouvent dans les espaces entre le champ de vision des caméras individuelles.

### AVERTISSEMENT

Même si une assez petite partie de l'image semble obstruée, cela peut signifier qu'une assez grande zone est cachée et que des obstacles peuvent ne pas être détectés jusqu'à ce qu'ils soient très près du véhicule.

## Caméra défectueuse

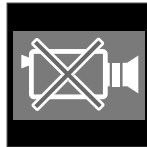

Si un secteur de la caméra est sombre et contient ce symbole, cela indique que la caméra ne fonctionne pas correctement.

Se reporter à l'illustration suivante pour un exemple.

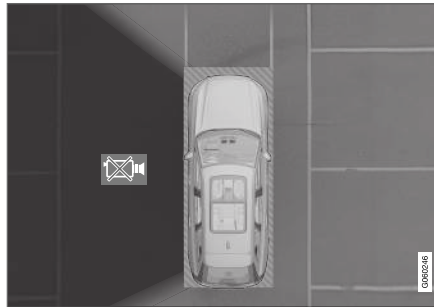

La caméra du côté gauche du véhicule est en panne.

Un secteur de caméra sombre peut également être affiché dans les situations suivantes mais **sans** le symbole de caméra défectueuse :

- une porte est ouverte,
- le hayon est ouvert
- un rétroviseur est rabattu.

### Conditions d'éclairage

L'image de la caméra est réglée automatiquement en fonction de l'éclairage actuel. Ceci signifie que l'intensité lumineuse et la qualité de

l'image peuvent varier légèrement. Un éclairage médiocre peut réduire la qualité de l'image.

## Caméra arrière de stationnement

### AVERTISSEMENT



Une prudence supplémentaire est requise en reculant si ce pictogramme s'affiche lorsqu'une remorque, un support de vélo ou similaire est fixé(e) et connecté(e) électriquement au véhicule.

Le pictogramme indique que les capteurs d'aide au stationnement arrière sont **désactivés** et n'avertissent pas en cas d'obstacle.

### REMARQUE

Un support pour vélo et d'autres accessoires montés à l'arrière du véhicule peuvent obscurcir la vision de la caméra.

## Informations associées

- Caméra (p. 329)
- Capteur radar (p. 327)
- Entretien recommandé pour la caméra et le capteur radar (p. 334)
- Caméra d'aide au stationnement\* (p. 388)

## Entretien recommandé pour la caméra et le capteur radar

Pour un fonctionnement correct de caméra/ capteur de radar, ils doivent être exempts de saleté, de glace, de neige, etc. et doit être lavée régulièrement au moyen d'eau et d'un détergent de lavage pour voiture.

### **i** REMARQUE

La saleté, la glace et la neige qui couvrent les capteurs peuvent causer de faux avertissement, un fonctionnement réduit ou aucun fonctionnement.

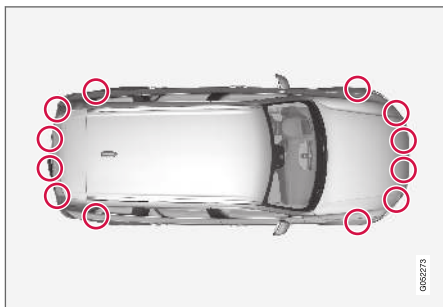

Emplacement des capteurs d'aide au stationnement.



Emplacement des capteurs radar. Maintenir propre la surface indiquée – des côtés gauche et droit de la voiture.

- Pour un rendement optimal, il est important de maintenir propres les zones à l'avant des capteurs.
- Ne fixer aucun objet, ruban, décalcomanie, etc. à la surface des capteurs.
- Nettoyer les objectifs de caméra régulièrement en utilisant de l'eau tiède et un détergent de voiture. Laver prudemment pour ne pas rayer l'objectif.

### **!** IMPORTANT

L'entretien des composants de Soutien au conducteur ne peut être effectuée que dans un atelier<sup>46</sup>.

## Informations associées

- Caméra (p. 329)
- Capteur radar (p. 327)
- Restrictions pour la caméra et le capteur radar (p. 330)
- Caméra d'aide au stationnement\* (p. 388)

<sup>46</sup> Un atelier Volvo autorisé est recommandé.



## City Safety™

City Safety<sup>47</sup> peut alerter le conducteur avec un témoin, une signal sonore et des pulsations de la pédale de frein pour aider le conducteur à détecter des piétons, des cyclistes, des animaux de grande taille et des véhicules surgissant soudainement. Le véhicule tente alors de freiner automatiquement si le conducteur n'intervient pas dans un laps de temps raisonnable.

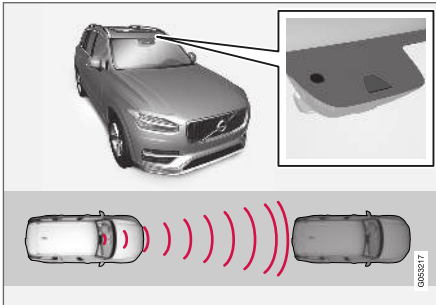

Emplacement de la caméra et du capteur radar.

City Safety peut contribuer à éviter une collision ou à réduire la vitesse du véhicule au point d'impact.

City Safety aide le conducteur si une collision avec un piéton, un grand animal, un cycliste ou un autre véhicule est imminente.

City Safety peut aider le conducteur et éviter une collision par exemple en roulant dans une circulation intense, en cas de changement dans la circulation à l'avant et en cas d'une distraction du conducteur pouvant conduire à un incident.

La fonction aide le conducteur en appliquant les freins automatiquement en cas de risque imminent de collision et en l'absence de réaction du conducteur en temps voulu en freinant et/ou en écartant le véhicule.

City Safety active un freinage bref et puissant pour tenter d'arrêter le véhicule immédiatement derrière le véhicule ou l'objet qui précède.

City Safety est activé dans des situations dans lesquelles le conducteur devrait avoir appliqué les freins plus tôt, ce qui signifie que le système n'est pas capable d'aider le conducteur en toutes circonstances.

City Safety est conçu pour être activé aussi tard que possible afin d'éviter une intervention inutile.

Normalement, les occupants du véhicule ne sont pas conscients du fonctionnement de City Safety sauf lorsque le système intervient pour éviter une collision imminente.

## AVERTISSEMENT

- La fonction de freinage automatique City Safety peut empêcher une collision ou en réduire la vitesse, mais le conducteur doit toujours appliquer les freins pour s'assurer des performances de freinage complet – même en cas de freinage automatique du véhicule.
- L'avertissement et l'aide à la direction sont uniquement activés en cas de risque élevé de collision – vous ne devez donc jamais attendre l'avertissement de collision ou City Safety pour intervenir.
- Les avertissements et les interventions de freinage pour les piétons et les cyclistes sont désengagés aux vitesses de véhicule qui dépassent 80 km/h (50 mph).
- City Safety n'active pas le freinage automatique pendant une accélération vive.

<sup>47</sup> La fonction n'est pas disponible sur tous les marchés.



## AVERTISSEMENT

- La fonction est un soutien supplémentaire au conducteur destinée à faciliter la conduite et à la rendre plus sûre – elle n'est pas en mesure de gérer toutes les situations dans toutes les conditions de circulation, météorologiques et routières.
- Il est conseillé au conducteur de lire toutes les sections du manuel de conduite et d'entretien au sujet de cette fonction pour connaître ces limites, dont le conducteur doit être conscient avant d'utiliser la fonction.
- Les fonctions de soutien au conducteur n'ont pas pour vocation de remplacer l'attention et le jugement du conducteur. Le conducteur est par principe toujours responsable de veiller à ce que la voiture soit conduite de manière sûre, à la vitesse appropriée, à une distance de sécurité appropriée par rapport aux véhicules qui précèdent, et conformément à la réglementation de circulation en vigueur.

### Informations associées

- Systèmes de soutien à la conduite (p. 288)
- Paramètres de City Safety et sous-fonctions (p. 336)
- Réglage d'une distance d'avertissement pour City Safety (p. 338)

- Détection des obstacles avec City Safety (p. 340)
- Freinage City Safety en présence de véhicules s'approchant en sens inverse (p. 345)
- City Safety et manœuvres évasives différées (p. 344)
- City Safety dans la circulation transversale (p. 342)
- Limites de la fonction City Safety dans la circulation transversale (p. 343)
- City Safety limites (p. 346)
- City Safety messages (p. 349)

### Paramètres de City Safety et sous-fonctions

City Safety peut contribuer à éviter une collision avec le véhicule, un cycliste ou un grand animal à l'avant en réduisant la vitesse du véhicule, en utilisant sa fonction de freinage automatique.

Si la différence de vitesse dépasse les vitesses spécifiées plus loin, la fonction de freinage automatique City Safety ne peut empêcher une collision mais elle peut en atténuer les effets.

#### Véhicules

City Safety peut contribuer à prévenir une collision avec un véhicule à l'avant en réduisant la vitesse de votre véhicule jusqu'à 60 km/h (37 mph).

#### Cyclistes

City Safety peut contribuer à prévenir une collision avec un cycliste à l'avant en réduisant la vitesse de votre véhicule jusqu'à 50 km/h (30 mph).

#### Piétons

City Safety peut contribuer à prévenir une collision avec un piéton à l'avant en réduisant la vitesse de votre véhicule jusqu'à 45 km/h (28 mph).

## Grands animaux

S'il existe un risque de collision avec un grand animal, City Safety peut contribuer à réduire la vitesse de votre véhicule jusqu'à 15 km/h (9 mph).

La fonction de freinage pour les grands animaux est principalement destinée à atténuer la force d'une collision à grande vitesse. Le freinage est plus efficace à des vitesses supérieures à 70 km/h (43 mph) et moins efficace à plus petite vitesse.

## Sous-fonctions de City Safety

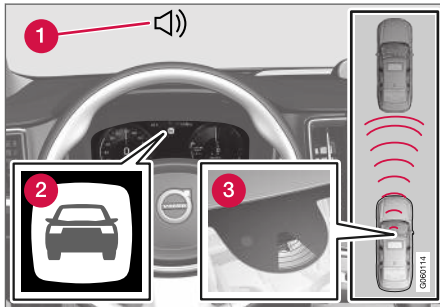

Aperçu de fonction

- 1 Signal sonore d'avertissement de collision
- 2 Symbole d'avertissement de collision
- 3 Surveillance de distance par capteur de caméra/radar

City Safety possède trois étapes dans l'ordre suivant :

1. Avertissement de collision
2. Assistance au freinage
3. Dispositif de freinage automatique

Descriptions des événements dans ces trois étapes :

### 1 - Avertissement de collision

Le conducteur commence par être alerté du risque d'une collision imminente.

Dans les véhicules équipés d'un affichage tête haute\*, un symbole d'avertissement clignotant s'affiche au pare-brise.

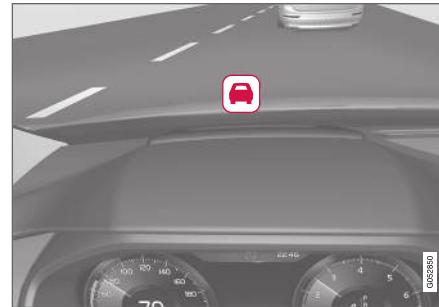

Symbole d'avertissement de collision sur le pare-brise.

## REMARQUE

Les avertissements visuels au pare-brise peuvent être difficiles à voir dans les cas de forte lumière solaire, de réflexions, de contrastes lumineux extrêmes ou si le conducteur porte des lunettes de soleil ou ne regarde pas devant lui.

City Safety peut détecter les piétons, les cyclistes et les autres véhicules qui sont arrêtés, se déplacent dans le même sens que votre véhicule et se trouvent devant votre véhicule. City Safety peut également détecter les piétons, les cyclistes et les grands animaux qui traversent la chaussée devant votre véhicule.

S'il existe un risque de collision avec un piéton, un animal de grande taille, un cycliste ou un/des véhicule(s), le conducteur en est informé par un témoin, un signal sonore et des pulsations dans la pédale de frein. À faible vitesse, durant un freinage brutal ou si la pédale d'accélérateur est enfoncée, la pédale de frein ne pulse pas pour alerter le conducteur. L'intensité des impulsions sur la pédale de frein varie avec la vitesse du véhicule.

## « 2 - Assistance au freinage

Si le risque de collision augmente après l'avertissement de collision, une aide au freinage est activée.

Si le système détermine que la pression exercée par le conducteur sur la pédale de frein est insuffisante pour prévenir la collision, l'assistance au freinage augmente la pression.

## 3 - Dispositif de freinage automatique

La fonction de freinage automatique est activée au dernier moment.

Si le conducteur n'a pas agi de manière évasive à cette étape et si une collision est imminente, la fonction de freinage automatique est déclenchée. Ceci survient que le conducteur appuie ou non sur la pédale de frein. La force de freinage entière est appliquée pour réduire la vitesse à l'impact ou l'effet de freinage réduit est appliqué si ceci suffit pour éviter la collision.

Le tendeur de ceinture de sécurité peut être activé conjointement avec l'engagement de la fonction de freinage automatique.

Dans certaines situations, le freinage automatique peut commencer avec une force de freinage limitée avant l'application de la force de freinage entière.

Si City Safety a évité une collision, le véhicule est maintenu en attente jusqu'à ce que le conducteur agisse. Si le véhicule est ralenti pour éviter une collision avec un véhicule à l'avant qui se

déplace plus lentement, votre vitesse est réduite à la vitesse de ce véhicule.

Le freinage automatique peut toujours être annulé si le conducteur appuie fortement sur la pédale d'accélérateur.

### REMARQUE

Lorsque City Safety active les freins, les feux de freinage s'allument.

Lorsque City Safety applique les freins, un message textuel s'affiche dans l'écran du conducteur pour signaler au conducteur que la fonction est ou a été activée.

### AVERTISSEMENT

City Safety ne peut pas être utilisé pour modifier la manière dont le conducteur utilise le véhicule. Le conducteur ne doit pas uniquement compter sur City Safety pour freiner le véhicule.

### Informations associées

- City Safety™ (p. 335)
- Affichage tête haute\* (p. 151)
- Tendeur de ceinture de sécurité (p. 52)

## Réglage d'une distance d'avertissement pour City Safety

City Safety est toujours activé, mais la distance d'avertissement de la fonction peut être ajustée.

### REMARQUE

La fonction City Safety ne peut être désactivée. Il est activé automatiquement chaque fois que le moteur thermique/électrique démarre.

La distance d'alerte déterminait la sensibilité du système et régle la distance à laquelle le témoin, le signal sonore et les pulsations des freins s'activent.

Pour sélectionner la distance d'avertissement :

1. Sélectionner **Paramètres** → **My Car** → **IntelliSafe** dans la vue Générale de l'écran central.
2. Sous **Avertissement City Safety**, effleurer **Retardé**, **Normal** ou **Avancé** pour fixer la distance d'avertissement désirée.

Si le conducteur perçoit que le paramètre **Avancé** produit de trop nombreux avertissements ou le trouve irritant, la distance d'avertissement **Normal** ou **Retardé** peut être sélectionnée.

En cas d'avertissements trop fréquents et distrayants, la distance d'avertissement peut être

réduite. Ceci réduit le nombre total des avertissements mais résulte également dans des avertissements City Safety retardés.

Le réglage de la distance d'avertissement **Retardé** doit dès lors être utilisé uniquement dans des cas exceptionnels, comme dans le cas de la préférence pour un style de conduite plus dynamique.

### AVERTISSEMENT

- Aucun système automatique ne peut garantir un fonctionnement correct à 100 % dans toutes les situations. Par conséquent, vous ne devez jamais essayer d'utiliser City Safety en direction des personnes, des animaux ou des véhicules – ceci peut conduire à d'importants dégâts, de graves blessures voire même le décès.
- City Safety avertit le conducteur en cas de risque de collision, mais la fonction ne peut réduire le délai de réaction du conducteur.
- Même si la distance d'avertissement a été réglée pour **Avancé**, les avertissements peuvent être perçus trop tard à certaines situations – par exemple lorsqu'il existe de grandes différences de vitesse ou si le véhicule qui précède freine brutalement.
- Avec la distance d'avertissement réglée pour **Avancé**, les avertissements se produisent en avance. Ceci peut causer des avertissements trop fréquents qu'en cas de distance d'avertissement **Normal**, mais ceci est recommandé étant donné que cela rend City Safety plus efficace.

### REMARQUE

L'avertissement au moyen des indicateurs de direction pour Rear Collision Warning est désactivé si la distance d'avertissement de collision de la fonction City Safety est réglée au niveau le plus bas « **Retardé** ».

La tension de ceinture de sécurité et les fonctions de freinage restent actives.

### Informations associées

- City Safety™ (p. 335)
- Rear Collision Warning (p. 350)

## Détection des obstacles avec City Safety

City Safety permet au conducteur de détecter des véhicules, des cyclistes, de grands animaux et des piétons.

### Véhicules

City Safety détecte la plupart des véhicules qui sont stationnaires ou mobiles dans la même direction que votre véhicule. Cette fonction peut aussi détecter les véhicules en approche et le trafic perpendiculaire dans certains cas.

Pour que City Safety puisse détecter un véhicule dans l'obscurité, ces phares et feux arrière doivent être allumés et clairement visibles.

### Cyclistes

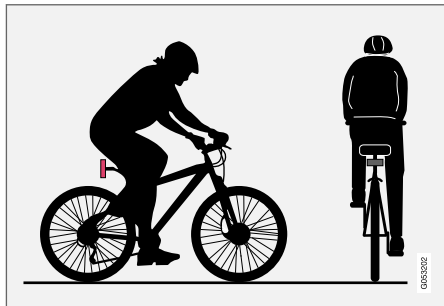

Des exemples optimaux de ce que City Safety interprète comme un cycliste : sont un corps clair et une forme de vélo.

Pour un rendement optimal, la détection de cyclistes exige l'information la plus claire possible au sujet des contours du vélo et de la tête du cycliste, de ses bras, ses épaules, ses jambes, son torse et le bas de son corps en combinaison avec les mouvements humains normaux.

Si une grande partie du corps du cycliste du vélo humain ne sont pas visibles pour la caméra, cette dernière ne peut détecter un cycliste.

Le système peut détecter uniquement des cyclistes adultes roulant sur des vélos pour adultes.

### AVERTISSEMENT

City Safety est un soutien supplémentaire au conducteur, dont les capacités de détection des grands animaux sont cependant limitées dans certaines situations. Par exemple, la fonction ne peut pas détecter :

- cyclistes partiellement obscurcis,
- les cyclistes si le contraste en arrière-plan du cycliste est médiocre - l'avertissement et les interventions de freinage risquent d'être retardés ou de ne pas se produire du tout.
- cyclistes dont les vêtements dissimulent le contour du corps,
- des vélos chargés de grands objets.

Il incombe toujours au conducteur de conduire correctement le véhicule et en respectant une distance de sécurité adaptée à la vitesse.

### Piétons

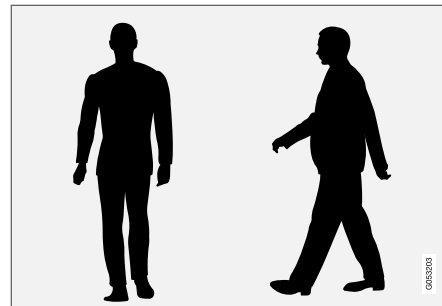

Des exemples manifestes de ce que le système considère comme un piéton sont : des contours clairs du corps.

Pour une performance optimale, la fonction du système qui détecte les piétons doit recevoir les informations les plus claires possible relatives au contour du corps, ce qui exige la capacité d'identifier la tête, les bras, les épaules, les jambes, le haut et le bas du corps ainsi que des mouvements humains normaux.

Pour détecter un piéton, il doit exister un contraste avec l'arrière-plan. Le contraste dépend des vêtements, de la météo, etc. Si le contraste est réduit, la personne peut être détectée tardivement ou jamais, ce qui peut causer une réaction différée du système ou aucune action.

City Safety peut également détecter les piétons même dans l'obscurité s'ils sont éclairés par les phares de véhicule.

### **⚠ AVERTISSEMENT**

City Safety est un soutien supplémentaire au conducteur, dont les capacités de détection des piétons sont cependant limitées dans certaines situations. Par exemple, la fonction ne peut pas détecter :

- piétons partiellement dans l'obscurité, personnes qui portent des vêtements qui dissimulent le contour de leur corps ou du piéton d'une ceinture inférieure à 80 cm (32 in).
- les piétons si le contraste en arrière-plan du piéton est médiocre - l'avertissement et les interventions de freinage risquent d'être retardés ou de ne pas se produire du tout,
- les piétons qui portent de grands objets.

Il incombe toujours au conducteur de conduire correctement le véhicule et en respectant une distance de sécurité adaptée à la vitesse.

### **Grands animaux**

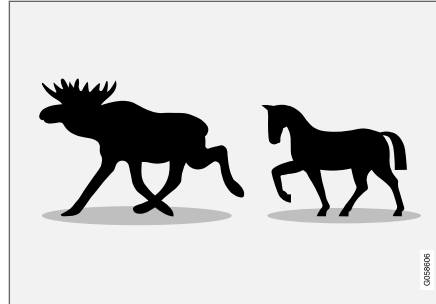

Exemples optimaux de ce que City Safety interprète comme de grands animaux - debout immobiles ou se déplaçant lentement, et dont les contours du corps sont nets.

Si un animal de grande taille apparaît au devant de votre voiture, Large Animal Detection, qui fait partie de City Safety, peut vous en avertir dans certaines situations et vous offrir une assistance de freinage.

Pour une performance optimale du système, la fonction du système qui identifie un grand animal (par ex. wapiti et cheval) doit recevoir des informations aussi claires que possible sur les contours de son corps - cela suppose que l'animal puisse être reconnu directement depuis le côté et qu'il ait en même temps une trajectoire de mouvement normale.

Si des parties du corps de l'animal ne sont pas discernables par caméra de la fonction, le système ne peut alors pas détecter l'animal.

City Safety peut également détecter les grands animaux dans l'obscurité s'ils sont éclairés par les phares de la voiture.

### **⚠ AVERTISSEMENT**

City Safety est un soutien supplémentaire au conducteur, dont les capacités de détection des grands animaux sont cependant limitées dans certaines situations. Par exemple, la fonction ne peut pas détecter :

- les grands animaux partiellement masqués à la vue,
- les plus grands animaux vus de face ou de l'arrière,
- les grands animaux qui courent ou se déplacent rapidement,
- les grands animaux si l'arrière-plan des animaux est faiblement contrasté - les interventions d'avertissement et de freinage peuvent alors être tardives ou ne pas avoir lieu du tout,
- les petits animaux tels que les chiens et chats, par exemple.

Il incombe toujours au conducteur de conduire correctement le véhicule et en respectant une distance de sécurité adaptée à la vitesse.

#### « Informations associées

- City Safety™ (p. 335)
- City Safety limites (p. 346)
- Limites de la fonction City Safety dans la circulation transversale (p. 343)

### City Safety dans la circulation transversale

City Safety peut aider le conducteur lorsqu'il tourne et s'engage dans la trajectoire d'un véhicule venant en sens inverse à une intersection.

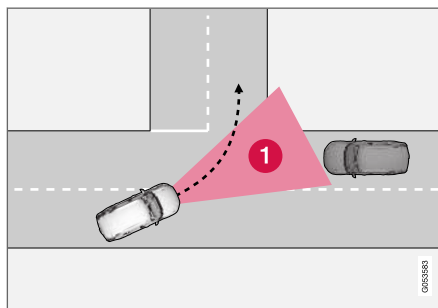

**1** : secteur dans lequel City Safety peut détecter un véhicule en approche dans la circulation transversale.

Pour que City Safety détecte un véhicule en approche dans des situations où il existe un risque de collision, ce véhicule doit se trouver dans le secteur dans lequel City Safety peut analyser la situation.

Les critères suivants doivent également être réunis :

- la vitesse de votre véhicule doit être d'au moins 4 km/h (3 mph)
- votre véhicule doit être entrain de tourner à gauche

- les phares du véhicule en approche doivent être allumés

#### **AVERTISSEMENT**

Les systèmes de soutien au conducteur émettent uniquement un avertissement pour les obstacles détectés par leur unité de radar – et par conséquent un avertissement peut être retardé ou absent.

- Ne jamais attendre l'avertissement ou l'intervention d'un système. Appliquer les freins en cas de besoin.



**⚠ AVERTISSEMENT**

- La fonction est un soutien supplémentaire au conducteur destinée à faciliter la conduite et à la rendre plus sûre – elle n'est pas en mesure de gérer toutes les situations dans toutes les conditions de circulation, météorologiques et routières.
- Il est conseillé au conducteur de lire toutes les sections du manuel de conduite et d'entretien au sujet de cette fonction pour connaître ces limites, dont le conducteur doit être conscient avant d'utiliser la fonction.
- Les fonctions de soutien au conducteur n'ont pas pour vocation de remplacer l'attention et le jugement du conducteur. Le conducteur est par principe toujours responsable de veiller à ce que la voiture soit conduite de manière sûre, à la vitesse appropriée, à une distance de sécurité appropriée par rapport aux véhicules qui précèdent, et conformément à la réglementation de circulation en vigueur.

**Informations associées**

- City Safety™ (p. 335)
- Limites de la fonction City Safety dans la circulation transversale (p. 343)

**Limites de la fonction City Safety dans la circulation transversale**

Dans certaines situations, il peut s'avérer difficile pour City Safety d'aider le conducteur à éviter une collision avec la circulation transversale.

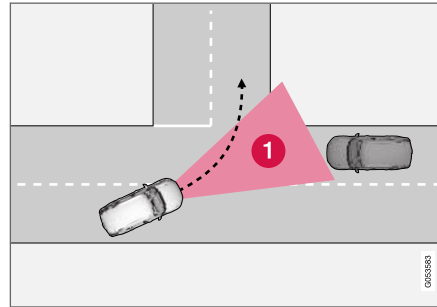

Par exemple :

- sur les chaussées glissantes avec la commande électronique de stabilité (ESC) qui fonctionne activement
- si un véhicule en approche est détecté tardivement,
- si le véhicule en approche est partiellement obstrué par un autre véhicule ou objet,
- si les phares du véhicule en approche sont éteints,
- si le véhicule en approche se déplace de manière irrégulière c'est-à-dire change brusquement de voie tardivement.

**ℹ REMARQUE**

Cette fonction utilise la caméra de la voiture et les capteurs radar, qui ont certaines restrictions générales.

**Informations associées**

- City Safety dans la circulation transversale (p. 342)
- City Safety limites (p. 346)
- Restrictions pour la caméra et le capteur radar (p. 330)

## City Safety et manœuvres évasives différées

City Safety peut aider le conducteur en freinant automatiquement le véhicule quand il est impossible d'éviter une collision en se servant uniquement de la direction.

City Safety aide le conducteur en tentant périodiquement de prévoir des sorties de route possibles sur les côtés du véhicule en cas de véhicule qui se déplace lentement ou qui est arrêté, détectées à un stage ultérieur.

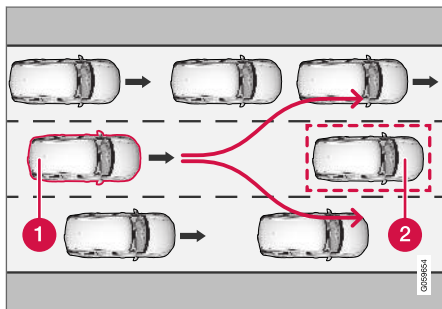

Votre véhicule (1) ne peut détecter toutes les routes d'échappement potentielles pour s'écarter du véhicule à l'avant (2) et peut dès lors appliquer les freins prématurément.

- 1 Propre véhicule
- 2 Véhicules lents/arrêtés

City Safety n'intervient pas pour appliquer automatiquement les freins s'il est possible au conducteur d'éviter une collision en dirigeant le véhicule.

Cependant, si City Safety détermine qu'une manœuvre évasive est impossible étant donné la circulation dans les voies adjacentes, la fonction peut aider le conducteur en démarrant automatiquement l'application des freins prématurément.

## AVERTISSEMENT

- La fonction est un soutien supplémentaire au conducteur destinée à faciliter la conduite et à la rendre plus sûre – elle n'est pas en mesure de gérer toutes les situations dans toutes les conditions de circulation, météorologiques et routières.
- Il est conseillé au conducteur de lire toutes les sections du manuel de conduite et d'entretien au sujet de cette fonction pour connaître ces limites, dont le conducteur doit être conscient avant d'utiliser la fonction.
- Les fonctions de soutien au conducteur n'ont pas pour vocation de remplacer l'attention et le jugement du conducteur. Le conducteur est par principe toujours responsable de veiller à ce que la voiture soit conduite de manière sûre, à la vitesse appropriée, à une distance de sécurité appropriée par rapport aux véhicules qui précèdent, et conformément à la réglementation de circulation en vigueur.

## REMARQUE

Cette fonction utilise la caméra de la voiture et les capteurs radar, qui ont certaines restrictions générales.

**Informations associées**

- City Safety™ (p. 335)
- City Safety limites (p. 346)
- Restrictions pour la caméra et le capteur radar (p. 330)

**Freinage City Safety en présence de véhicules s'approchant en sens inverse**

City Safety peut aider le conducteur à utiliser le freinage d'urgence pour un véhicule s'approchant en sens inverse dans votre voie de circulation.

Si un véhicule en sens inverse entre dans votre voie de circulation et qu'une collision est inévitable, City Safety peut ralentir la voiture dans le but de réduire la violence de l'impact.

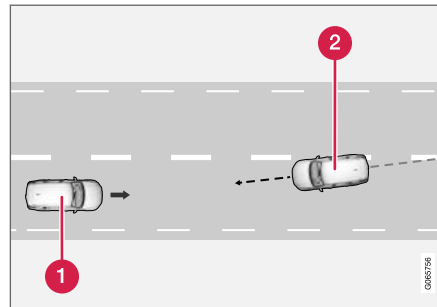

- 1 Propre véhicule
- 2 Véhicules en approche

Pour que cette fonction marche, les critères suivants doivent être remplis :

- votre voiture doit rouler à plus de 4 km/h (3 mi/h)
- la portion de route doit être en ligne droite
- votre voie de circulation doit avoir un marquage au sol clair
- votre voiture doit être en ligne droite dans sa voie
- le véhicule en sens inverse doit se trouver à l'intérieur du marquage de votre voie
- les phares du véhicule en sens inverse doivent être allumés
- cette fonction ne prend en charge que les collisions « de face »
- cette fonction ne peut détecter que les véhicules à quatre roues.

**REMARQUE**

Cette fonction utilise la caméra de la voiture et les capteurs radar, qui ont certaines restrictions générales.



### AVERTISSEMENT

Les systèmes de soutien au conducteur émettent uniquement un avertissement pour les obstacles détectés par leur unité de radar – et par conséquent un avertissement peut être retardé ou absent.

- Ne jamais attendre l'avertissement ou l'intervention d'un système. Appliquer les freins en cas de besoin.

### AVERTISSEMENT

- La fonction est un soutien supplémentaire au conducteur destinée à faciliter la conduite et à la rendre plus sûre – elle n'est pas en mesure de gérer toutes les situations dans toutes les conditions de circulation, météorologiques et routières.
- Il est conseillé au conducteur de lire toutes les sections du manuel de conduite et d'entretien au sujet de cette fonction pour connaître ces limites, dont le conducteur doit être conscient avant d'utiliser la fonction.
- Les fonctions de soutien au conducteur n'ont pas pour vocation de remplacer l'attention et le jugement du conducteur. Le conducteur est par principe toujours responsable de veiller à ce que la voiture soit conduite de manière sûre, à la vitesse appropriée, à une distance de sécurité appropriée par rapport aux véhicules qui précèdent, et conformément à la réglementation de circulation en vigueur.

#### Informations associées

- City Safety™ (p. 335)
- City Safety limites (p. 346)
- Restrictions pour la caméra et le capteur radar (p. 330)

### City Safety limites

La fonctionnalité City Safety<sup>48</sup> peut être réduite dans certaines situations.

#### Entourage

##### objets bas.

Les objets suspendus tels que les drapeaux signalant des charges en porte-à-faux ou des accessoires tels que des feux auxiliaires ou des grilles avant de protection qui s'étendent au-delà de la hauteur du capot peuvent limiter la fonctionnalité.

<sup>48</sup> La fonction n'est pas disponible sur tous les marchés.

**Chaussée glissante**

L'allongement de la distance de freinage sur les chaussées glissantes peut réduire la capacité de City Safety de contribuer à éviter une collision. Dans ces situations, le système de freinage avec antiblocage et la commande électronique de stabilité (ESC<sup>49</sup>) contribue à un freinage assisté optimal avec maintien de la stabilité.

**Rétroéclairage**

Le signal visuel d'avertissement dans le pare-brise peut s'avérer difficile à détecter sous un soleil brillant, en cas de réflexions ou si le conducteur porte des lunettes solaires ou ne regarde pas devant lui.

**Chaleur**

Si la température de l'habitacle est élevée suite par exemple à un soleil brillant, le signal d'avertissement visuel dans le pare-brise peut être temporairement désactivé.

**Champ de vision du capteur radar et de la caméra**

Le champ de vision de la caméra est limité dans certaines situations, il peut être incapable de détecter les piétons, les grands animaux, les cyclistes ou les véhicules ou il peut les détecter tardivement.

Les véhicules sales peuvent être détectés plus tard que les véhicules propres et dans l'obscurité,

les motos peuvent être détectées tardivement ou pas du tout.

Si un message textuel affiché dans l'écran du conducteur indique que la caméra/le module radar est obstrué, il peut s'avérer difficile pour City Safety de détecter les piétons, les grands animaux, les cyclistes, les véhicules ou les marquages de voie devant le véhicule. La fonctionnalité City Safety peut alors être réduite.

Les messages textuels peuvent ne pas s'afficher dans toutes les situations dans lesquelles les capteurs de pare-brise sont bloqués. Le conducteur doit donc toujours maintenir le pare-brise propre devant la caméra/le capteur de radar.

**! IMPORTANT**

L'entretien des composants de Soutien au conducteur ne peut être effectuée que dans un atelier<sup>50</sup>.

**Intervention du conducteur****Recul**

City Safety est désactivé temporairement lorsque le véhicule recule.

**Petite vitesse**

City Safety n'est pas activé à très petite vitesse (sous 4 km/h (3 mph)). Le système n'intervient donc pas dans les situations dans lesquelles

votre véhicule approche d'un autre véhicule très lentement, comme dans le cas du stationnement.

**Conducteur actif**

L'action par le conducteur a toujours la priorité. City Safety ne réagit donc pas ou réagit tardivement avec un avertissement ou une intervention dans des situations dans lesquelles le conducteur dirige clairement et utilise la pédale d'accélérateur, même si une collision est inévitable.

Un style de conduite actif et attentif peut dès lors différer des avertissements de collision et une intervention, ceci afin de minimiser les avertissements inutiles.

<sup>49</sup> Electronic Stability Control

<sup>50</sup> Un atelier Volvo autorisé est recommandé.

## « Autres limites

### AVERTISSEMENT

- Les avertissements et interventions de freinage peuvent être déclenché(e)s tardivement ou ne pas l'être du tout si la circulation ou des influences externes empêchent la caméra et l'unité de radar de détecter correctement les piétons, les cyclistes, les grands animaux ou les véhicules à l'avant du véhicule.
- Pour pouvoir détecter les véhicules la nuit, ses feux avant et arrière doivent fonctionner et éclairer clairement.
- La caméra et l'unité de radar n'ont qu'une porte limitée pour les piétons et les cyclistes – le système peut apporter des avertissements effectifs et des interventions de freinage si la vitesse relative est inférieure à 50 km/h (30 mph). Pour les véhicules arrêtés ou lents, les avertissements et les interventions de freinage sont efficaces à des vitesses jusqu'à 70 km/h (43 mph). La réduction de vitesse pour les grands animaux est inférieure à 15 km/h (9 mph) et peut être obtenue à des vitesses de véhicule qui dépassent 70 km/h (43 mph). Aux vitesses inférieures, l'avertissement et l'intervention de freinage pour les grands animaux sont moins efficaces.

- Les avertissements au sujet des véhicules arrêtés ou lents ainsi que pour les grands animaux peuvent être désengagés suite à l'obscurité ou au manque de visibilité.
- Les avertissements et les interventions de freinage pour les piétons et les cyclistes sont désengagés à des vitesses de véhicule supérieures à 80 km/h (50 mph).
- Ni placer, ni coller ni monter rien sur l'intérieur ou l'extérieur du pare-brise, ou devant ou autour de la caméra de l'unité de la barre au risque de perturber les fonctions basées sur la caméra.
- Les objets, la neige, la glace ou la saleté dans la zone du capteur de caméra peuvent régler le fonctionnement, le désengager complètement ou produire une réaction incorrecte.

### REMARQUE

Cette fonction utilise la caméra de la voiture et les capteurs radar, qui ont certaines restrictions générales.

### Limites de marché

City Safety est indisponible dans certains pays. Si City Safety n'est pas affiché au menu

**Paramètres** de l'écran central, la voiture n'est pas équipée de cette fonction.

Chemin de recherche dans la Générale de l'écran central :

- **Paramètres → My Car → IntelliSafe**

### Informations associées

- City Safety™ (p. 335)
- Limites de la fonction City Safety dans la circulation transversale (p. 343)
- Restrictions pour la caméra et le capteur radar (p. 330)

## City Safety messages

De nombreux messages relatifs à City Safety peuvent s'afficher dans l'écran du conducteur.

Certains exemples de symboles et de messages figurent au tableau qui suit.

Message	Signification
<b>City Safety</b> <b>Intervention automat.</b>	Avec City Safety qui freine ou a activé la fonction de freinage automatique, un ou plusieurs symboles s'allument dans l'écran du conducteur et un message textuel peut s'afficher.
<b>City Safety</b> <b>Fonction réduite Entretien requis</b>	Le système ne fonctionne pas comme prévu. S'adresser à un atelier – un atelier Volvo autorisé est recommandé.

Un message textuel peut être effacé en appuyant brièvement sur le bouton  au centre du clavier du côté droit du volant.

Si le message persiste : S'adresser à un atelier – un atelier Volvo autorisé est recommandé.

### Informations associées

- City Safety™ (p. 335)

## Rear Collision Warning<sup>51</sup>

Rear Collision Warning<sup>52</sup> (RCW) peut aider le conducteur à éviter des collisions depuis l'arrière.

Cette fonction est activée automatiquement chaque fois que le moteur est démarré.

Les conducteurs des véhicules qui suivent peuvent être avertis d'une collision imminente par le clignotement intensif des indicateurs de direction activé par la fonction.

À des vitesses inférieures à 30 km/h (20 mph), si détermine que votre véhicule présente un risque de collision à l'arrière, les tendeurs de ceinture de sécurité avant et le Whiplash Protection System peuvent être activés.

Juste avant la collision, cette fonction peut également appliquer les freins pour réduire l'accélération vers l'avant de votre véhicule au moment de la collision. Cependant, les freins sont appliqués uniquement si votre véhicule est arrêté. Les freins sont relâchés immédiatement si la pédale d'accélérateur est enfoncée.

### Informations associées

- Systèmes de soutien à la conduite (p. 288)
- Limitations de Rear Collision Warning (p. 350)
- Whiplash Protection System (p. 48)

<sup>51</sup> RCW : alerte de collision par l'arrière.

<sup>52</sup> La fonction n'est pas disponible sur tous les marchés.

## Limitations de Rear Collision Warning<sup>53</sup>

Dans certaines situations, il peut s'avérer difficile pour la fonction Rear Collision Warning (RCW) d'avertir le conducteur d'un risque de collision.

Ceci peut se produire par exemple :

- si le véhicule à l'arrière est détecté tardivement,
- le véhicule à l'arrière change de voie tardivement,
- une remorque, un porte-vélo ou au objet similaire est relié au système électrique du véhicule - la fonction sera alors désactivée automatiquement.

### REMARQUE

Dans certains marchés RCW n'avertit **pas** au moyen des indicateurs de direction du fait de la réglementation locale de la circulation. Dans de tels cas, cette partie de la fonction est désactivée.

### REMARQUE

L'avertissement au moyen des indicateurs de direction pour Rear Collision Warning est désactivé si la distance d'avertissement de collision de la fonction City Safety est réglée au niveau le plus bas « **Retardé** ».

La tension de ceinture de sécurité et les fonctions de freinage restent actives.

### Informations associées

- Rear Collision Warning (p. 350)



**BLIS\***

La fonction BLIS<sup>54</sup> est conçue pour contribuer à fournir une assistance dans une circulation intense sur des routes comportant plusieurs voies dans le même sens en aidant le conducteur à détecter la présence des véhicules dans les angles morts, derrière et sur les côtés du véhicule.

BLIS est un système d'aide au conducteur conçu pour alerter le conducteur au sujet :

- des véhicules dans l'angle mort,
- les véhicules approchant rapidement dans les voies adjacentes.

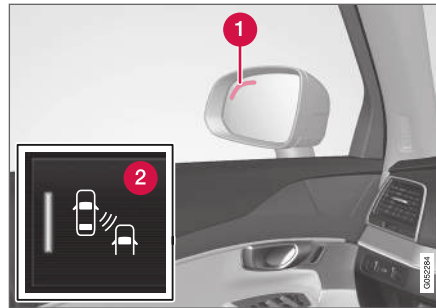

Emplacement de la lampe indicatrice BLIS.<sup>55</sup>

- 1 Voyant lumineux
- 2 Le bouton BLIS de la vue Fonctions de l'écran central est utilisé pour activer/désactiver la fonction.

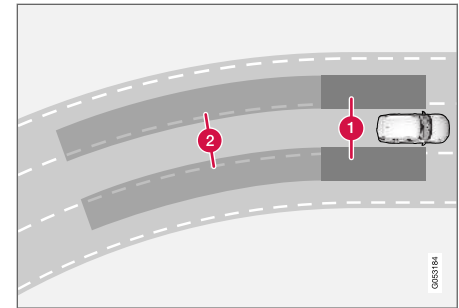

Aperçu de la fonction BLIS

- 1 Zone d'angle mort
- 2 Zone de véhicule en approche rapide

La fonction BLIS est active aux vitesses supérieures à 10 km/h (6 mph).

Le véhicule est conçu pour réagir à ce qui suit :

- des véhicules qui dépassent votre véhicule,
- des véhicules qui approchent rapidement depuis l'arrière.

Lorsque BLIS détecte un véhicule dans la zone 1 ou un véhicule en approche rapide dans la zone 2, une lampe indicatrice s'allume dans le rétroviseur concerné et reste allumée. Si le conducteur utilise ensuite le feu de direction sur

<sup>53</sup> RCW : alerte de collision par l'arrière.

<sup>54</sup> Blind Spot Information Systems

<sup>55</sup> Remarque : cette illustration est générique et les détails peuvent varier avec le modèle.

- ◀ le côté de l'avertissement, la lampe indicatrice devient plus brillante et commence à clignoter.

### REMARQUE

Le témoin s'allume du côté du véhicule où le système a détecté le véhicule. Si le véhicule est dépassé des deux côtés à la fois, les deux témoins s'allument.

### AVERTISSEMENT

- La fonction est un soutien supplémentaire au conducteur destinée à faciliter la conduite et à la rendre plus sûre – elle n'est pas en mesure de gérer toutes les situations dans toutes les conditions de circulation, météorologiques et routières.
- Il est conseillé au conducteur de lire toutes les sections du manuel de conduite et d'entretien au sujet de cette fonction pour connaître ces limites, dont le conducteur doit être conscient avant d'utiliser la fonction.
- Les fonctions de soutien au conducteur n'ont pas pour vocation de remplacer l'attention et le jugement du conducteur. Le conducteur est par principe toujours responsable de veiller à ce que la voiture soit conduite de manière sûre, à la vitesse appropriée, à une distance de sécurité appropriée par rapport aux véhicules qui précèdent, et conformément à la réglementation de circulation en vigueur.

### REMARQUE

Cette fonction utilise la caméra de la voiture et les capteurs radar, qui ont certaines restrictions générales.

### Informations associées

- Systèmes de soutien à la conduite (p. 288)
- Activation ou désactivation de BLIS (p. 353)
- Limitations de BLIS (p. 353)
- BLIS messages (p. 355)

## Activation ou désactivation de BLIS

La fonction BLIS<sup>56</sup> peut être activée ou désactivée.

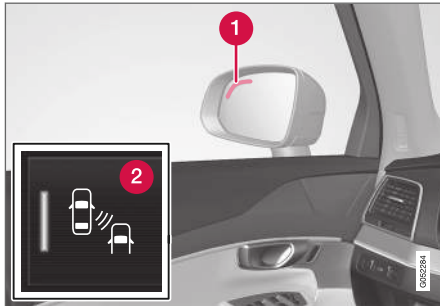

Emplacement de la lampe indicatrice BLIS.

- 1 Voyant lumineux
- 2 Activer ou désactiver cette fonction à l'aide de ce bouton dans la vue Fonctions de l'écran central.
  - Lampe indicatrice VERTE de bouton - la fonction est activée.
  - Lampe indicatrice GRISE de bouton - la fonction est désactivée.

Si BLIS est activé au démarrage du moteur du véhicule, les lampes indicatrices des rétroviseurs clignotent une fois.

Si BLIS est désactivé pendant que le moteur du véhicule est arrêté, il reste désactivé au prochain démarrage du moteur du véhicule et les lampes indicatrices ne s'allument pas.

### Informations associées

- BLIS\* (p. 351)

## Limitations de BLIS

La fonctionnalité BLIS<sup>57</sup> peut être réduite dans certaines situations.

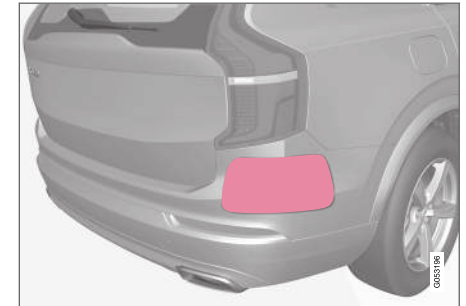

Maintenir propre la surface indiquée – des côtés gauche et droit de la voiture<sup>58</sup>.

Exemples de limites :

- la saleté, la glace et la neige couvrant les capteurs peuvent réduire le fonctionnement et empêcher le système de générer des avertissements.
- La fonction BLIS est automatiquement désactivée si une remorque, un support de vélo

<sup>56</sup> Blind Spot Information Systems

<sup>57</sup> Blind Spot Information Systems

<sup>58</sup> Remarque : cette illustration est générique et les détails peuvent varier avec le modèle.

- « ou similaire est connecté(e) au système électrique du véhicule.
- Pour un fonctionnement optimal de BLIS, les supports de vélo, les galeries de toit et similaires ne peuvent être montés sur la barre de traction du véhicule.

### **AVERTISSEMENT**

- BLIS ne fonctionne pas dans les virages serrés.
- BLIS ne fonctionne pas lorsque le véhicule recule.

### **REMARQUE**

Cette fonction utilise la caméra de la voiture et les capteurs radar, qui ont certaines restrictions générales.

### **Informations associées**

- BLIS\* (p. 351)
- Restrictions pour la caméra et le capteur radar (p. 330)

## BLIS messages

De nombreux messages relatifs à BLIS<sup>59</sup> peuvent être affichés dans l'écran du conducteur.

Certains exemples de symboles et de messages figurent au tableau qui suit.

Message	Signification
Capteur d'angle mort Entretien nécessaire	Le système ne fonctionne pas comme prévu. S'adresser à un atelier – un atelier Volvo autorisé est recommandé.
Syst. angle mt désact. Remorque attachée	BLIS et CTA <sup>A</sup> ont été désactivés car une remorque a été branchée sur le système électrique du véhicule.

<sup>A</sup> Cross Traffic Alert\*

Un message textuel peut être effacé en appuyant brièvement sur le bouton  au centre du clavier du côté droit du volant.

Si le message persiste : S'adresser à un atelier – un atelier Volvo autorisé est recommandé.

### Informations associées

- BLIS\* (p. 351)
- Cross Traffic Alert\* (p. 356)

<sup>59</sup> Blind Spot Information System

## Cross Traffic Alert<sup>60\*</sup>

Cross Traffic Alert (CTA) est un système supplémentaire de soutien au conducteur pour BLIS<sup>61</sup> destiné à aider le conducteur à détecter les véhicules qui traversent derrière le véhicule pendant les marches arrière.

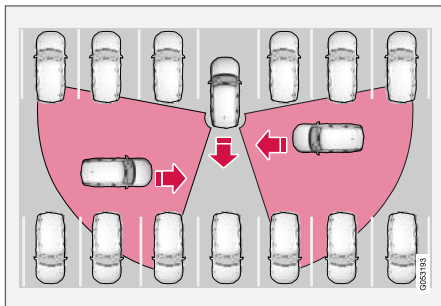

Aperçu de la fonction CTA

CTA s'ajoute à BLIS en détectant la circulation transversale d'un côté, par exemple en reculant hors d'un espace de stationnement.

CTA est principalement conçu pour détecter les véhicules, mais dans certains cas, cette fonction détecte également les piétons ou des objets plus petits tels que des vélos.

CTA est activé uniquement lorsque le véhicule recule ou lorsque la marche arrière est engagée

Si CTA détecte quelque chose s'approchant de votre véhicule sur le côté :

- un signal sonore retentit depuis le haut-parleur du côté gauche ou droit, selon le côté du véhicule qui approche de l'objet
- une icône s'allume au graphisme **Système d'aide au stationnement** dans l'écran.
- une icône s'affiche dans la vue supérieure de la caméra d'aide au stationnement.



icône CTA éclairée dans le graphisme **Système d'aide au stationnement** sur l'écran.

## AVERTISSEMENT

- La fonction est un soutien supplémentaire au conducteur destinée à faciliter la conduite et à la rendre plus sûre – elle n'est pas en mesure de gérer toutes les situations dans toutes les conditions de circulation, météorologiques et routières.
- Il est conseillé au conducteur de lire toutes les sections du manuel de conduite et d'entretien au sujet de cette fonction pour connaître ces limites, dont le conducteur doit être conscient avant d'utiliser la fonction.
- Les fonctions de soutien au conducteur n'ont pas pour vocation de remplacer l'attention et le jugement du conducteur. Le conducteur est par principe toujours responsable de veiller à ce que la voiture soit conduite de manière sûre, à la vitesse appropriée, à une distance de sécurité appropriée par rapport aux véhicules qui précèdent, et conformément à la réglementation de circulation en vigueur.

## Informations associées

- Systèmes de soutien à la conduite (p. 288)
- Activation/désactivation de Cross Traffic Alert (p. 357)

<sup>60</sup> Alerte de circulation transversale quand la voiture roule en marche arrière.

<sup>61</sup> Blind Spot Information

- Limitations de Cross Traffic Alert (p. 357)
- Messages pour Cross Traffic Alert (p. 359)
- BLIS\* (p. 351)
- Aide au stationnement\* (p. 382)

## Activation/désactivation de Cross Traffic Alert<sup>62</sup>

Le conducteur peut choisir de désactiver la fonction CTA<sup>63</sup> :



Activer ou désactiver cette fonction à l'aide de ce bouton dans la vue Fonctions de l'écran central.

- Lampe indicatrice VERTE de bouton - la fonction est activée.
- Lampe indicatrice GRISE de bouton - la fonction est désactivée.

La fonction est activée automatiquement à chaque fois que le moteur du véhicule démarre.

### Informations associées

- Cross Traffic Alert\* (p. 356)

## Limitations de Cross Traffic Alert<sup>64</sup>

La fonctionnalité CTA<sup>65</sup> peut être réduite dans certaines situations.

CTA ne fonctionne pas parfaitement dans toutes les situations et présente certaines limites. Les capteurs CTA par exemple, ne peuvent « voir » à travers d'autres véhicules stationnés ou d'objets qui bloquent le véhicule.

Voici quelques exemples de situations dans lesquelles le champ de vision de CTA peut être initialement limité. Les véhicules en approche peuvent alors ne pas être détectés avant d'être très près de votre véhicule :

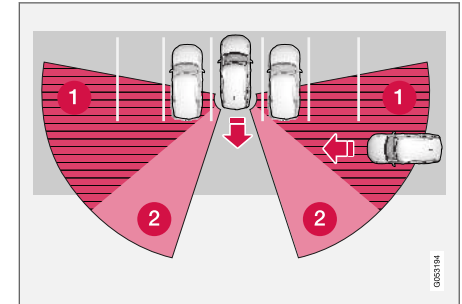

Le véhicule stationne très loin d'un espace de stationnement,

<sup>62</sup> Alerte de circulation transversale quand la voiture roule en marche arrière.

<sup>63</sup> Cross Traffic Alert

<sup>64</sup> Alerte de circulation transversale quand la voiture roule en marche arrière.

<sup>65</sup> Cross Traffic Alert

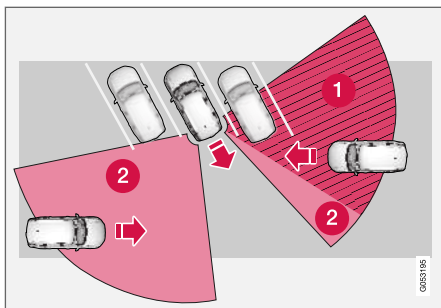

dans un espace de stationnement en diagonal, CTA peut être complètement aveugle d'un côté de votre véhicule.

- ❶ Zone aveugle CTA.
- ❷ Champ de vision CTA.

Cependant, lorsque vous reculez lentement hors d'un espace de stationnement, le champ de vision CTA change en relation avec le véhicule/ l'objet d'obstruction et la zone aveugle est réduite.

### Exemples d'autres limites

- la saleté, la glace et la neige couvrant les capteurs peuvent réduire le fonctionnement et empêcher le système de générer des avertissements.
- CTA est désactivé automatiquement si une remorque, un support de vélo ou similaire est connecté(e) au système électrique du véhicule.

- Pour un fonctionnement optimal de CTA, les supports de vélo, les galeries de toit et similaires ne peuvent être montés sur la barre de traction du véhicule.

### **i** REMARQUE

Cette fonction utilise la caméra de la voiture et les capteurs radar, qui ont certaines restrictions générales.

### Informations associées

- Cross Traffic Alert\* (p. 356)
- Restrictions pour la caméra et le capteur radar (p. 330)



## Messages pour Cross Traffic Alert<sup>66</sup>

De nombreux messages relatifs à CTA<sup>67</sup> peuvent être affichés dans l'écran du conducteur.

Certains exemples de symboles et de messages figurent au tableau qui suit.

Message	Signification
Capteur d'angle mort Entretien nécessaire	Le système ne fonctionne pas comme prévu. S'adresser à un atelier – un atelier Volvo autorisé est recommandé.
Syst. angle mt désact. Remorque attachée	BLIS <sup>A</sup> et CTA ont été désactivés car une remorque a été branchée sur le système électrique du véhicule.

A Blind Spot Information System

Un message textuel peut être effacé en appuyant brièvement sur le bouton  au centre du clavier du côté droit du volant.

Si le message persiste : S'adresser à un atelier – un atelier Volvo autorisé est recommandé.

### Informations associées

- Cross Traffic Alert\* (p. 356)
- BLIS\* (p. 351)

<sup>66</sup> Alerte de circulation transversale quand la voiture roule en marche arrière.

<sup>67</sup> Cross Traffic Alert

## Information de signaux routiers\*

La fonction d'information sur les panneaux routiers (RSI<sup>68</sup>) peut aider le conducteur à respecter les panneaux routiers de limite de vitesse.

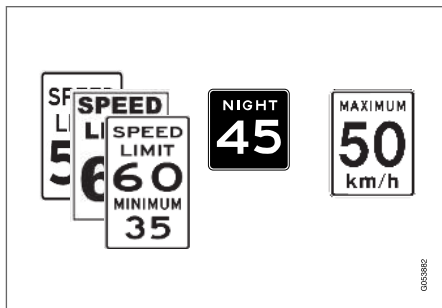

Exemples de panneaux qui peuvent être détectés<sup>69</sup>.

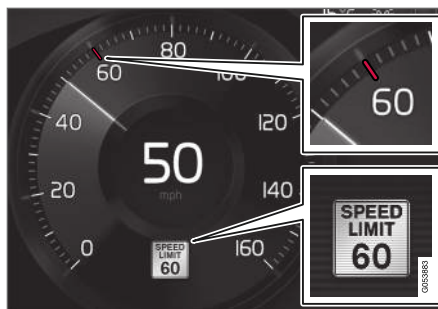

Exemple<sup>69</sup> d'information de vitesse détectée.

Si le véhicule dépasse un panneau de limitation de vitesse, ceci est affiché dans l'écran du conducteur et dans l'affichage tête haute\*.

### **i** REMARQUE

Sur certains marchés, la fonction Information de signalisation routière\* n'est disponible que si elle est combinée à Sensus Navigation\*.

### **⚠** AVERTISSEMENT

- La fonction est un soutien supplémentaire au conducteur destinée à faciliter la conduite et à la rendre plus sûre – elle n'est pas en mesure de gérer toutes les situations dans toutes les conditions de circulation, météorologiques et routières.
- Il est conseillé au conducteur de lire toutes les sections du manuel de conduite et d'entretien au sujet de cette fonction pour connaître ces limites, dont le conducteur doit être conscient avant d'utiliser la fonction.
- Les fonctions de soutien au conducteur n'ont pas pour vocation de remplacer l'attention et le jugement du conducteur. Le conducteur est par principe toujours responsable de veiller à ce que la voiture soit conduite de manière sûre, à la vitesse appropriée, à une distance de sécurité appropriée par rapport aux véhicules qui précèdent, et conformément à la réglementation de circulation en vigueur.

### Informations associées

- Systèmes de soutien à la conduite (p. 288)
- Activation/désactivation des informations sur les panneaux routiers\* (p. 361)

<sup>68</sup> Road Sign Information

<sup>69</sup> Les panneaux routiers diffèrent en fonction du marché – les illustrations ne constituent que quelques exemples.

- Affichage des informations et des signaux des panneaux routiers\* (p. 361)
- Information sur les panneaux routiers et Sensus Navigation\* (p. 362)
- Information des panneaux routiers avec avertissement de vitesse et paramètres\* (p. 362)
- Informations sur les panneaux routiers avec informations de radar\* (p. 364)
- Limites de l'information sur les panneaux routiers\* (p. 365)

### Activation/désactivation des informations sur les panneaux routiers\*

La fonction d'informations sur les panneaux routiers (RSI<sup>70</sup>) est en option : le conducteur peut choisir de l'activer ou de la désactiver.



Activer ou désactiver cette fonction à l'aide de ce bouton dans la vue Fonctions de l'écran central.

- Lampe indicatrice VERTE de bouton - la fonction est activée.
- Lampe indicatrice GRISE de bouton - la fonction est désactivée.

### Informations associées

- Information de signaux routiers\* (p. 360)

### Affichage des informations et des signaux des panneaux routiers\*

L'information sur les panneaux routiers (RSI<sup>71</sup>) affiche les panneaux routiers de différentes manières en fonction du panneau et de la situation.

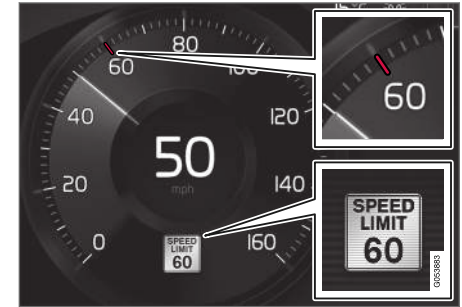

Exemple<sup>72</sup> d'information de vitesse enregistrée.

Lorsque la fonction détecte un panneau routier de limitation de vitesse, le panneau s'affiche dans l'écran du conducteur sous la forme d'un symbole combiné à une indication en couleur sur le compteur de vitesse.

Si la voiture est équipée de Sensus Navigation\*, les informations relatives à la vitesse s'obtiennent également dans les données cartographiques, ce qui signifie que l'écran du conducteur peut indi-

<sup>70</sup> RSI: Road Sign Information.

<sup>71</sup> Road Sign Information

<sup>72</sup> Les panneaux routiers diffèrent en fonction du marché : les illustrations constituent uniquement des exemples.

- « quer ou modifier des informations sur la limite de vitesse sans avoir croisé un panneau de limite de vitesse.

### Panneaux d'école et de jeu d'enfant



Si un panneau d'avertissement<sup>72</sup> « École » ou « Enfants jouant » est inclus dans les données cartographiques du navigateur satellite<sup>73</sup>, un symbole de ce type s'affiche sur l'écran du conducteur.

### Informations associées

- Information de signaux routiers\* (p. 360)

### Information sur les panneaux routiers et Sensus Navigation\*

Si le véhicule est équipé de la fonction Sensus Navigation\*, l'information en rapport avec la vitesse est fournie dans les situations suivantes :

- dans les cas où la limite de vitesse est fournie indirectement, par exemple par les panneaux routiers d'autoroute ou des autres routes importantes.
- si un panneau de vitesse détecté précédemment est considéré comme désormais non valable et si aucun nouveau panneau routier n'est dépassé.

#### REMARQUE

Sur certains marchés, la fonction Information de signalisation routière\* n'est disponible que si elle est combinée à Sensus Navigation\*.

#### REMARQUE

Si une application tierce téléchargée est utilisée pour la navigation, il n'existe pas de prise en charge de l'information au sujet de la vitesse.

### Informations associées

- Information de signaux routiers\* (p. 360)

### Information des panneaux routiers avec avertissement de vitesse et paramètres\*

La fonction auxiliaire **Alerte de limite de vitesse** sur les panneaux routiers (RSI<sup>74</sup>) est en option : le conducteur peut choisir de l'activer ou de la désactiver.

**Alerte de limite de vitesse** avertit le conducteur lorsque la limite de vitesse en vigueur ou une « vitesse maximale » présélectionnée est dépassée - cet avertissement se répète une fois après environ 1 minute dans la même zone de limite de vitesse, sauf si le conducteur ralentit.

Un nouvel avertissement de dépassement de la limite de vitesse, avec un rappel, est émis uniquement lorsque la voiture atteint une nouvelle/différente zone de limite de vitesse.

<sup>72</sup> Les panneaux routiers diffèrent en fonction du marché : les illustrations constituent uniquement des exemples.

<sup>73</sup> Uniquement les véhicules avec Sensus Navigation\*.



Lorsque l'avertissement de vitesse est activé, le symbole de limite de vitesse actuelle <sup>75</sup> clignote temporairement dans l'écran du conducteur si cette vitesse est dépassée.



Le conducteur peut être alerté si le véhicule dépasse une limite de vitesse détectée et approche d'une caméra de surveillance de la vitesse.

## Paramètres

### Réglage de la limite d'avertissement de vitesse

Le conducteur peut régler les paramètres afin d'être alerté à une vitesse supérieure à la limite de vitesse indiquée.

Pour régler la limite d'avertissement de vitesse :

1. Sélectionner **Paramètres** → **My Car** → **IntelliSafe** → **Road Sign Information** dans la vue Générale de l'écran central.
2. Indiquer **Alerte de limite de vitesse**.
  - > La fonction est activée et un sélecteur de limite de vitesse s'affiche.

3. Tapoter les flèches vers le haut/le bas de l'écran pour régler la vitesse de l'avertissement de vitesse.



Veillez noter que la limite d'avertissement définie ne sera pas utilisée lorsqu'un symbole de radar s'affiche sur l'écran du conducteur.

### Avertissement sonore activé/désactivé

Il est également possible de recevoir un avertissement sonore avec l'avertissement de vitesse.

Pour régler l'alerte sonore :

1. Sélectionner **Paramètres** → **My Car** → **IntelliSafe** → **Road Sign Information** dans la vue Générale de l'écran central.
2. Sélectionner/désélectionner **Avert. audio de panneau de signalisation** pour activer/désactiver l'alerte sonore.

Lorsque **Avert. audio de panneau de signalisation** est activé, le conducteur est également alerté si le véhicule approche d'un sens unique/d'une interdiction d'accès.

### Avert. relatif à caméra de vitesse activé/désactivé



Si la voiture est équipée du Sensus Navigation\* et que les données cartographiques contiennent des informations sur les radars, le conducteur peut choisir de recevoir un avertissement sonore lorsqu'il approche

d'un radar.

Pour régler l'alerte sonore :

1. Sélectionner **Paramètres** → **My Car** → **IntelliSafe** → **Road Sign Information** dans la vue Générale de l'écran central.
2. Sélectionner/désélectionner **Avert. audio relatif à caméra de vitesse** pour activer/désactiver l'avertissement sonore de radar.

### Informations associées

- Information de signaux routiers\* (p. 360)
- Activation/désactivation de l'avertissement de vitesse dans l'information de panneau routier (p. 364)

<sup>74</sup> Road Sign Information

<sup>75</sup> Les panneaux routiers sont personnalisés pour chaque marché - celui présenté ici n'est qu'un exemple.

## Activation/désactivation de l'avertissement de vitesse dans l'information de panneau routier

Pour activer la sous-fonction **Alerte de limite de vitesse** :

1. Sélectionner **Paramètres** → **My Car** → **IntelliSafe** → **Road Sign Information** dans la vue Générale de l'écran central.
2. Indiquer **Alerte de limite de vitesse**.
  - > La fonction est activée et un sélecteur de limite de vitesse s'affiche.

### Informations associées

- Information de signaux routiers\* (p. 360)
- Information des panneaux routiers avec avertissement de vitesse et paramètres\* (p. 362)

## Informations sur les panneaux routiers avec informations de radar\*

Les véhicules équipés du système d'informations sur les panneaux routiers (RSI<sup>76</sup>) et Sensus Navigation\* peuvent indiquer un prochain radar en l'affichant sur l'écran du conducteur.



Information de radar dans l'écran du conducteur.



Si le véhicule dépasse une limite de vitesse détectée quand la fonction **Alerte de limite de vitesse** est activée, le conducteur est alerté lorsque le véhicule approche d'un radar si la carte de navigation de l'emplacement actuel du véhicule contient l'information sur les radars.

### **i** REMARQUE

- Pour obtenir un avertissement acoustique en cas de dépassement de la vitesse obligatoire, la fonction **Alerte de limite de vitesse** doit être activée et la sous-fonction **Avert. audio de panneau de signalisation** doit être réglée sur **ON** (en fonction). Un avertissement acoustique est alors émis si la vitesse de la voiture dépasse la vitesse indiquée par la fonction RSI à l'écran du conducteur.
- Une option est disponible qui permet de recevoir un avertissement sonore pour les radars de vitesse, indépendamment de la vitesse de la voiture et du dépassement de la limitation de vitesse, et ce même si la fonction **Avert. audio de panneau de signalisation** est désactivée.
- L'information au sujet des radars de vitesse sur la carte de navigation n'est pas disponible pour tous les marchés/ toutes les régions.

### Informations associées

- Information de signaux routiers\* (p. 360)

<sup>76</sup> Road Sign Information

## Limites de l'information sur les panneaux routiers\*

L'information sur les panneaux routiers (RSI<sup>77</sup>) peut être réduite dans certaines situations.

La fonction peut présenter une fonctionnalité réduite due par exemple à :

- des panneaux routiers décolorés,
- des panneaux placés dans un virage,
- des panneaux tordus ou endommagés,
- des panneaux placés en hauteur,
- des panneaux obstrués complètement/ partiellement ou mal placés,
- des panneaux partiellement ou complètement couverts de gel, de neige et/ou de saleté,
- des cartes routières numériques<sup>78</sup> qui sont dépassées, incorrectes ou ne contiennent pas d'information de vitesse<sup>79</sup>.

### **i** REMARQUE

Certains types de porte-vélos qui sont connectés à la prise de remorque peuvent être interprétés comme une remorque connectée par la fonction RSI. Dans de tels cas, le tableau de bord peut indiquer une information de vitesse incorrecte.

### **i** REMARQUE

Cette fonction utilise la caméra de la voiture et les capteurs radar, qui ont certaines restrictions générales.

### Informations associées

- Information de signaux routiers\* (p. 360)
- Restrictions pour la caméra et le capteur radar (p. 330)

## Driver Alert Control

La fonction Driver Alert Control (DAC) est conçue pour attirer l'attention du conducteur au sujet d'un comportement irrégulier, par exemple si le conducteur est distrait ou montre des signes de fatigue.

L'objectif de DAC est de détecter un comportement de conduite qui se détériore lentement. Il est principalement destiné aux routes importantes. La fonction n'est pas destinée à la circulation en ville.

La fonction DAC est activée lorsque la vitesse du véhicule dépasse 65 km/h (40 mph) et reste active aussi longtemps que la vitesse dépasse 60 km/h (37 mph).

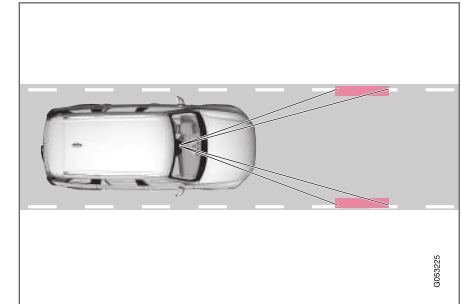

DAC lit la position de la voiture dans la voie.

<sup>77</sup> Road Sign Information

<sup>78</sup> Véhicules équipés de Sensus Navigation\*.

<sup>79</sup> Les données cartographiques et l'information de vitesse ne sont pas disponibles dans toutes les régions.

- « Une caméra surveille les lignes des voies de circulation et compare la direction de la chaussée avec les mouvements de volant de direction du conducteur.

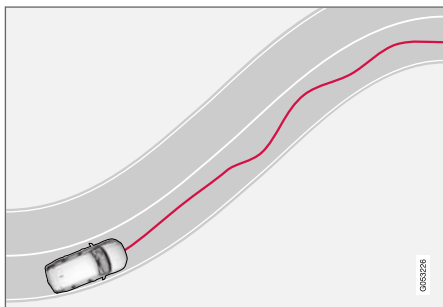

La voiture est dirigée de façon dangereuse dans la voie.



Si le comportement du conducteur devient sensiblement irrégulier, le conducteur est alerté par ce symbole sur l'écran du conducteur, avec un signal sonore et le message texte

### Une pause est bien méritée.

Si la voiture est équipée du Sensus Navigation\* et que la fonction **Guidage de relais routier** est activée, des suggestions pour un lieu de pause approprié s'affichent aussi.

L'avertissement se répète au bout d'un moment si le comportement du conducteur ne s'améliore pas.

### ⚠ AVERTISSEMENT

Driver Alert Control ne peut être utilisée pour prolonger une période de conduite. Le conducteur doit prévoir des faux intervalles réguliers et s'assurer de se reposer.

### ⚠ AVERTISSEMENT

- La fonction est un soutien supplémentaire au conducteur destinée à faciliter la conduite et à la rendre plus sûre – elle n'est pas en mesure de gérer toutes les situations dans toutes les conditions de circulation, météorologiques et routières.
- Il est conseillé au conducteur de lire toutes les sections du manuel de conduite et d'entretien au sujet de cette fonction pour connaître ces limites, dont le conducteur doit être conscient avant d'utiliser la fonction.
- Les fonctions de soutien au conducteur n'ont pas pour vocation de remplacer l'attention et le jugement du conducteur. Le conducteur est par principe toujours responsable de veiller à ce que la voiture soit conduite de manière sûre, à la vitesse appropriée, à une distance de sécurité appropriée par rapport aux véhicules qui précèdent, et conformément à la réglementation de circulation en vigueur.



**⚠ AVERTISSEMENT**

Une alarme de la fonction Driver Alert Control doit être prise très au sérieux étant donné qu'un conducteur somnolent n'est souvent pas conscient de son état.

Si l'alarme retentit et si vous vous sentez fatigué :

- Arrêter le véhicule en lieu sûr dès que possible et se reposer.

Les études ont montré qu'il est tout aussi dangereux de conduire en étant fatigué que de conduire sous l'influence de l'alcool ou d'autres stimulants.

**Informations associées**

- Systèmes de soutien à la conduite (p. 288)
- Activation / désactivation Driver Alert Control (p. 367)
- Sélectionner le guidage vers une aire de repos en cas d'un avertissement de Driver Alert Control (p. 367)
- Driver Alert Control limites (p. 368)

**Activation / désactivation Driver Alert Control**

La fonction Driver Alert Control (DAC) peut être activée/désactivée.

**Marche/arrêt**

Pour modifier les réglages DAC :

1. Effleurer **Paramètres** dans la vue Générale de l'écran central.
2. Sélectionnez **My Car → IntelliSafe → Driver Alert Control**.
3. Sélectionner/désélectionner **Avertissement vigilance** pour activer/désactiver DAC.

**Informations associées**

- Driver Alert Control (p. 365)
- Driver Alert Control limites (p. 368)

**Sélectionner le guidage vers une aire de repos en cas d'un avertissement de Driver Alert Control**

Il est possible de choisir si la fonction **Guidage de relais routier** doit être activée ou désactivée.

Sur les voitures équipées de Sensus Navigation\*, le conducteur peut activer un guide qui propose automatiquement une aire de repos appropriée lorsque DAC émet un avertissement.

Pour sélectionner **Guidage de relais routier** :

1. Effleurer **Paramètres** dans la vue Générale de l'écran central
2. Sélectionnez **My Car → IntelliSafe → Driver Alert Control**.
3. Sélectionner/désélectionner **Guidage de relais routier** pour activer/désactiver la fonction.

**Informations associées**

- Driver Alert Control (p. 365)

## Driver Alert Control limites

La fonctionnalité Driver Alert Control (DAC) peut être réduite dans certaines situations.

Dans certaines situations, le système peut émettre un avertissement même s'il n'a pas détecté de changement de comportement de conduite, par exemple :

- lorsque le véhicule est balayé de forts vents latéraux
- lorsqu'on roule sur des surfaces rainurées

### AVERTISSEMENT

Dans certains cas, le comportement de conduite peut ne pas être affecté malgré la fatigue du conducteur – en utilisant la fonction Pilot Assist – le conducteur n'étant alors pas averti par DAC.

Il est dès lors très important de toujours arrêter et de faire une pause au premier signe de fatigue, que la fonction DAC ait émis un avertissement ou non.

### REMARQUE

Cette fonction utilise la caméra de la voiture et les capteurs radar, qui ont certaines restrictions générales.

## Informations associées

- Driver Alert Control (p. 365)
- Restrictions pour la caméra et le capteur radar (p. 330)

## Assistance de voie

Aide au maintien sur la voie (LKA<sup>80</sup>) dirige activement le véhicule sur les autoroutes et les routes principales pour aider le conducteur à réduire le risque d'une déviation accidentelle du véhicule hors de la voie.

L'assistance au maintien sur la voie remplace le véhicule sur la voie et/ou alerte le conducteur en utilisant des vibrations dans le volant de direction.

L'aide au maintien sur la voie est active à des vitesses entre 65-200 km/h (40-125 mph) sur les chaussées avec des marquages de voie de circulation clairement visibles.

Sur les routes étroites, la fonction peut s'avérer indisponible et passer en mode attente. La fonction redevient disponible lorsque la route s'élargit suffisamment.

<sup>80</sup> Lane Keeping Aid

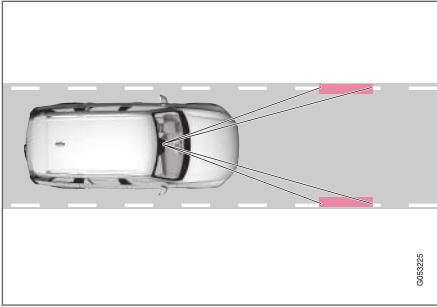

Une caméra surveille les lignes de signalisation de voie de la chaussée.

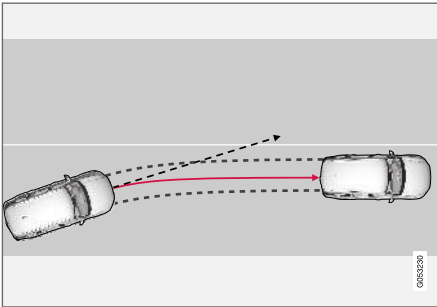

L'aide au maintien sur la voie replace le véhicule dans sa voie.

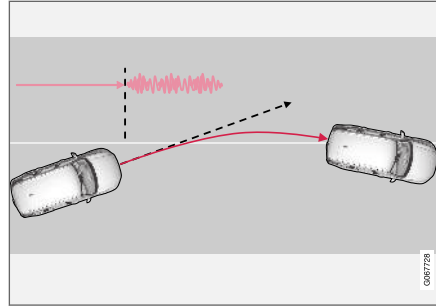

L'aide au maintien sur la voie alerte le véhicule en utilisant des vibrations dans le volant de direction.

Selon les réglages utilisés, l'aide au maintien sur la voie fonctionne de différentes façons :

- **Assistance** activé : Lorsque le véhicule approche d'une ligne de voie, la fonction dirige activement le véhicule pour le replacer sur la voie en utilisant une légère pression sur le volant de direction.
- **Avertissement** activé : Si le véhicule est prêt de sortir de la voie, le conducteur est alerté par des vibrations dans le volant de direction.

### **i** REMARQUE

Lorsque l'indicateur de direction/clignotant est activé, l'aide au maintien sur la voie ne fournit aucun avertissement ni n'intervient avec la direction.

### **⚠** AVERTISSEMENT

- La fonction est un soutien supplémentaire au conducteur destinée à faciliter la conduite et à la rendre plus sûre – elle n'est pas en mesure de gérer toutes les situations dans toutes les conditions de circulation, météorologiques et routières.
- Il est conseillé au conducteur de lire toutes les sections du manuel de conduite et d'entretien au sujet de cette fonction pour connaître ces limites, dont le conducteur doit être conscient avant d'utiliser la fonction.
- Les fonctions de soutien au conducteur n'ont pas pour vocation de remplacer l'attention et le jugement du conducteur. Le conducteur est par principe toujours responsable de veiller à ce que la voiture soit conduite de manière sûre, à la vitesse appropriée, à une distance de sécurité appropriée par rapport aux véhicules qui précèdent, et conformément à la réglementation de circulation en vigueur.

## « L'aide au maintien sur la voie n'intervient pas

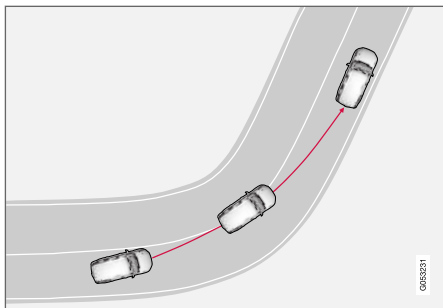

L'aide au maintien sur la voie n'intervient pas dans les virages serrés.

Dans certains cas, comme dans le cas d'un feu de direction utilisé ou en roulant en ligne droite dans un virage, l'aide au maintien sur la voie ne fournit ni assistance de direction ni alerte.

### Informations associées

- Systèmes de soutien à la conduite (p. 288)
- Assistance de direction avec aide au maintien sur la voie (p. 370)
- Activation/désactivation de l'aide au maintien sur la voie (p. 370)
- Limitations de l'assistance de voie (p. 371)
- Symboles et messages d'aide au maintien sur la voie (p. 372)

## Assistance de direction avec aide au maintien sur la voie

Pour que l'assistance de direction avec Lane Keeping Aid (LKA<sup>81</sup>) fonctionne, le conducteur doit avoir les mains sur le volant, que le système continue de contrôler.



Si le conducteur ne garde pas les mains sur le volant, un signal d'avertissement est émis et un message invite le conducteur à diriger activement la voiture :

### • Lane Keeping Aid Appliquez direction

Si le conducteur suit l'invite lui demandant de reprendre la direction de la voiture, la fonction est alors commutée en mode attente et ce message s'affiche :

### • Lane Keeping Aid Attendez jusqu'à l'application du volant

La fonction est ensuite indisponible jusqu'à ce que le conducteur reprenne la direction de la voiture.

### Informations associées

- Assistance de voie (p. 368)

## Activation/désactivation de l'aide au maintien sur la voie

La fonction d'aide au maintien sur la voie (LKA<sup>82</sup>) est en option : le conducteur peut choisir de l'activer ou de la désactiver.



Activer ou désactiver cette fonction à l'aide de ce bouton dans la vue Fonctions de l'écran central.

- Lampe indicatrice VERTE de bouton - la fonction est activée.
- Lampe indicatrice GRISE de bouton - la fonction est désactivée.

### Informations associées

- Assistance de voie (p. 368)
- Sélection du type d'assistance pour l'aide au maintien sur la voie (p. 371)

<sup>81</sup> Lane Keeping Aid

## Sélection du type d'assistance pour l'aide au maintien sur la voie

Le conducteur peut déterminer quels types d'assistance le Lane Keeping Aid (LKA<sup>83</sup>) doit fournir si le véhicule quitte sa voie.

1. Sélectionnez **Paramètres** → **My Car** → **IntelliSafe** dans la vue Générale de l'écran central.
2. Sous **Mode du Lane Keeping Aid**, sélectionnez quelle assistance la fonction doit fournir :
  - **Assistance** le conducteur reçoit une assistance de direction mais aucun avertissement.
  - **Les deux** – le conducteur est averti à la fois par des vibrations du volant et par l'assistance de direction.
  - **Avertissement** – le conducteur n'est averti que par des vibrations du volant.

### Informations associées

- Assistance de voie (p. 368)

## Limitations de l'assistance de voie

Dans certaines conditions de circulation exigeante, l'aide au maintien sur la voie (LKA<sup>84</sup>) peut s'avérer incapable d'aider correctement le conducteur. Dans ces situations, il est recommandé de désactiver la fonction.

Exemples de ces situations :

- les travaux routiers
- les conditions routières hivernales
- un revêtement de chaussée dégradé
- un style de conduite très « sportif »
- mauvais temps avec visibilité réduite
- sur les routes/dans les voies dont les marquages de voie sont peu visibles ou inexistant
- bords ou lignes autres que les marquages de voie sur la chaussée
- fonctionnement à faible puissance de la servodirection pour la résistance de volant asservie à la vitesse - ex. en cas de refroidissement dû à une surchauffe.

La fonction ne peut pas détecter les barrières, les rails ou des obstacles similaires sur le côté de la route.

### REMARQUE

Cette fonction utilise la caméra de la voiture et les capteurs radar, qui ont certaines restrictions générales.

### Informations associées

- Assistance de voie (p. 368)
- Résistance du volant de direction dépendant de la vitesse (p. 288)
- Restrictions pour la caméra et le capteur radar (p. 330)

<sup>82</sup> Lane Keeping Aid





<sup>83</sup> Lane Keeping Aid

<sup>84</sup> Lane Keeping Aid

## Symboles et messages d'aide au maintien sur la voie

De nombreux symboles et messages en rapport avec l'aide au maintien sur la voie (LKA<sup>85</sup>) peuvent s'afficher sur l'écran du conducteur.

Certains exemples de symboles et de messages figurent au tableau qui suit.

Symbole	Message	Signification
	<b>Syst. aide cond.</b> Fonction réduite Entretien requis	Le système ne fonctionne pas comme prévu. S'adresser à un atelier – un atelier Volvo autorisé est recommandé.
	<b>Capteur de pare-brise</b> Capteur bloqué, voir manuel du propriétaire	La capacité de la caméra de détecter la voie devant le véhicule est réduite.
	<b>Lane Keeping Aid</b> Appliquez direction	L'assistance de direction LKA est désactivée lorsque les mains du conducteur ont quitté le volant. Suivre les consignes et diriger le véhicule.
	<b>Lane Keeping Aid</b> Attendre jusqu'à l'application du volant	LKA passe en mode attente jusqu'à ce que le conducteur recommence à diriger le véhicule.

<sup>85</sup> Lane Keeping Aid

Un message textuel peut être effacé en appuyant brièvement sur le bouton  au centre du clavier du côté droit du volant.

Si le message persiste : S'adresser à un atelier – un atelier Volvo autorisé est recommandé.

### **Informations associées**

- Assistance de voie (p. 368)
- Symboles de l'écran du conducteur relatifs à l'aide au maintien sur la voie (p. 374)

## Symboles de l'écran du conducteur relatifs à l'aide au maintien sur la voie

L'aide au maintien sur la voie (LKA<sup>86</sup>) est visualisée par des symboles sur l'écran du conducteur en fonction de la situation.



Certains exemples de symboles et de descriptions des situations dans lesquelles ils peuvent s'afficher sont mentionnés ici.

### Disponible



Disponible – les marques du symbole sont BLANCHES.

L'aide au maintien sur la voie est capable de détecter une ou plusieurs lignes de marquage latéral de voie de circulation.

### Indisponible



Indisponible – les lignes du symbole sont GRISES.

L'aide au maintien sur la voie est incapable de détecter les lignes de marquage de voie, la vitesse du véhicule est trop basse ou la route est trop étroite.

### Témoin de direction/avertissement

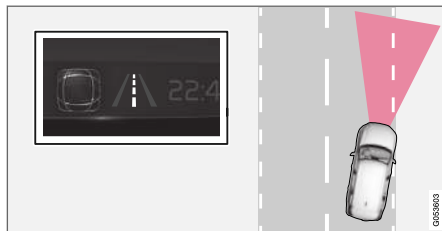

Direction/avertissement – les lignes de marquage du symbole sont TEINTÉES.

Indique que le système d'aide au maintien sur la voie alerte le conducteur et/ou tente de diriger le véhicule pour le replacer sur la voie.

### Informations associées

- Assistance de voie (p. 368)

<sup>86</sup> Lane Keeping Aid



## Assistance de direction en cas de risque de collision

La fonction **Assistance évitement collision** est destinée à aider le conducteur à réduire le risque de détourner le véhicule par inadvertance de la voie de circulation et/ou de se heurter à un autre véhicule ou un obstacle en dirigeant activement le véhicule dans la voie et/ou en s'écartant.

La fonction se compose des fonctions auxiliaires suivantes :

- Assistance de direction lors d'un risque de sortie de voie
- Assistance de direction lors d'un risque de collision frontale
- Assistance de direction lors d'un risque de collision arrière\*

Dès l'activation automatique de la fonction, l'écran du conducteur l'indique en affichant un message texte :

- **Assistance évitement collision**  
**Intervention automat.**

### **AVERTISSEMENT**

- La fonction est un soutien supplémentaire au conducteur destinée à faciliter la conduite et à la rendre plus sûre – elle n'est pas en mesure de gérer toutes les situations dans toutes les conditions de circulation, météorologiques et routières.
- Il est conseillé au conducteur de lire toutes les sections du manuel de conduite et d'entretien au sujet de cette fonction pour connaître ces limites, dont le conducteur doit être conscient avant d'utiliser la fonction.
- Les fonctions de soutien au conducteur n'ont pas pour vocation de remplacer l'attention et le jugement du conducteur. Le conducteur est par principe toujours responsable de veiller à ce que la voiture soit conduite de manière sûre, à la vitesse appropriée, à une distance de sécurité appropriée par rapport aux véhicules qui précèdent, et conformément à la réglementation de circulation en vigueur.

### **REMARQUE**

C'est toujours le conducteur qui doit décider du degré du contrôle du véhicule – le véhicule ne peut jamais prendre la main.

### Informations associées

- Systèmes de soutien à la conduite (p. 288)
- Activation/désactivation de l'assistance de direction en cas de risque de collision (p. 376)
- Niveaux d'assistance de direction lors d'un risque de sortie de voie (p. 376)
- Limitations à l'assistance de direction en cas de risque de collision (p. 380)
- Symboles et messages d'assistance de direction pendant les risques de collision (p. 381)

## Activation/désactivation de l'assistance de direction en cas de risque de collision

La fonction d'assistance direction est en option : le conducteur peut choisir de l'activer ou de la désactiver.

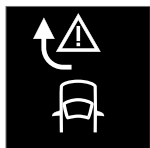

Activer ou désactiver cette fonction à l'aide de ce bouton dans la vue Fonctions de l'écran central.

- Lampe indicatrice VERTE de bouton - la fonction est activée.
- Lampe indicatrice GRISE de bouton - la fonction est désactivée.

Cette fonction est activée automatiquement chaque fois que le moteur est démarré<sup>87</sup>.

### **i** REMARQUE

Lorsque la fonction **Assistance évitement collision** est désactivée, toutes les sous-fonctions sont désactivées :

- Assistance de direction lors d'un risque de sortie de voie
- Assistance de direction lors d'un risque de collision frontale
- Assistance de direction lors d'un risque de collision arrière\*

Bien qu'il soit possible de désactiver la fonction, il est conseillé au conducteur de toujours l'activer car elle améliore la sécurité de conduite dans la plupart des cas.

### Informations associées

- Assistance de direction en cas de risque de collision (p. 375)

## Niveaux d'assistance de direction lors d'un risque de sortie de voie

Cette fonction possède deux niveaux d'activation :

- Assistance de direction uniquement
- Assistance de direction avec freinage

### Assistance de direction uniquement

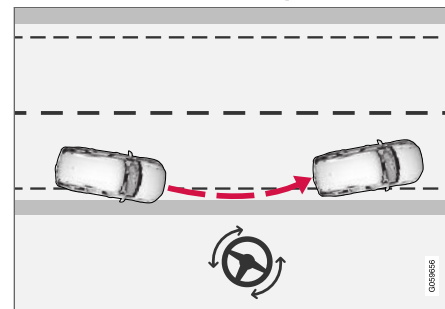

Intervention avec assistance à la direction.

<sup>87</sup> Dans certains marchés, le paramètre utilisé lorsque le moteur est coupé est réactivé.

### Assistance de direction avec freinage

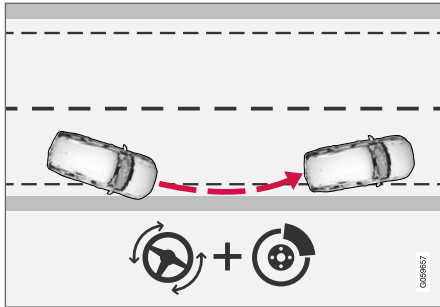

Intervention avec assistance de direction et freinage.

L'intervention de freinage aide dans les situations où l'assistance au freinage seule est insuffisante. La force de freinage est automatiquement adaptée en fonction de la situation au moment où le véhicule commence à quitter la chaussée.

### Informations associées

- Assistance de direction en cas de risque de collision (p. 375)

### Assistance de direction lors d'un risque de sortie de voie

L'assistance de direction possède un certain nombre de sous-fonctions. L'assistance de direction, en cas de perte de contrôle, peut aider le conducteur à réduire le risque de sortie accidentel de route en dirigeant activement le véhicule pour le replacer sur la route.

Cette fonction est active dans la plage de vitesses 65-140 km/h (40-87 mph) sur les routes dont les marquages/lignes de voie sont clairement visibles.

Une caméra analyse les bords de la route et les marquages de voie peints. Si le véhicule est proche de croiser le bord de la route, la fonction tente de replacer le véhicule sur la route. Si ceci n'est pas suffisant pour maintenir le véhicule sur la route, les freins sont également appliqués.

Cependant, la fonction n'offre **ni** assistance de direction **ni** freinage si le feu de direction est utilisé. De plus, si la fonction détecte des mouvements de braquage du conducteur, l'activation de la fonction est alors retardée.

Dès l'activation automatique de la fonction, l'écran du conducteur l'indique en affichant un message texte :

- **Assistance évitement collision**  
**Intervention automat.**

### AVERTISSEMENT

- La fonction est un soutien supplémentaire au conducteur destinée à faciliter la conduite et à la rendre plus sûre – elle n'est pas en mesure de gérer toutes les situations dans toutes les conditions de circulation, météorologiques et routières.
- Il est conseillé au conducteur de lire toutes les sections du manuel de conduite et d'entretien au sujet de cette fonction pour connaître ces limites, dont le conducteur doit être conscient avant d'utiliser la fonction.
- Les fonctions de soutien au conducteur n'ont pas pour vocation de remplacer l'attention et le jugement du conducteur. Le conducteur est par principe toujours responsable de veiller à ce que la voiture soit conduite de manière sûre, à la vitesse appropriée, à une distance de sécurité appropriée par rapport aux véhicules qui précèdent, et conformément à la réglementation de circulation en vigueur.

### Informations associées

- Assistance de direction en cas de risque de collision (p. 375)

## Assistance de direction lors d'un risque de collision frontale

L'assistance de direction possède un certain nombre de sous-fonctions. L'assistance de direction lors d'un risque de collision frontale peut aider un conducteur distrait, qui ne remarque pas que la voiture se dirige vers la voie opposée.

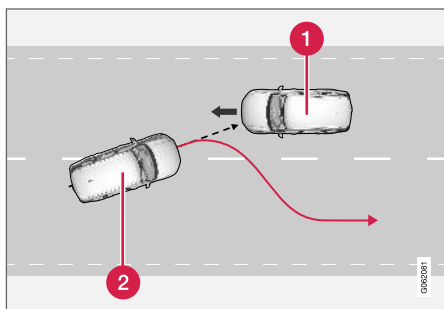

La fonction fournit une assistance en replaçant votre véhicule dans votre voie propre.

- 1 Véhicules en approche
- 2 Propre véhicule

Au moment de l'activation de la direction pour rediriger la voiture dans sa voie, l'avertissement de collision de la fonction de soutien au conducteur est simultanément activé. Cependant, l'avertissement de collision de la fonction de soutien

au conducteur n'active pas dans ce cas la sous-fonction d'impulsions de la pédale de frein.

Cette fonction est active dans la plage de vitesses 60-140 km/h (37-87 mph) sur les routes dont les marquages/lignes de voie sont clairement visibles.

Si votre véhicule commence à sortir de votre propre voie et qu'un véhicule s'approche dans la direction opposée, cette fonction peut aider le conducteur à replacer le véhicule dans sa propre voie.

Cependant, la fonction n'active **pas** l'assistance de direction si le feu de direction est utilisé. De plus, si la fonction détecte des mouvements de braquage du conducteur, l'activation de la fonction est alors retardée.

Dès l'activation automatique de la fonction, l'écran du conducteur l'indique en affichant un message texte :

- **Assistance évitement collision Intervention automat.**

## AVERTISSEMENT

- La fonction est un soutien supplémentaire au conducteur destinée à faciliter la conduite et à la rendre plus sûre – elle n'est pas en mesure de gérer toutes les situations dans toutes les conditions de circulation, météorologiques et routières.
- Il est conseillé au conducteur de lire toutes les sections du manuel de conduite et d'entretien au sujet de cette fonction pour connaître ces limites, dont le conducteur doit être conscient avant d'utiliser la fonction.
- Les fonctions de soutien au conducteur n'ont pas pour vocation de remplacer l'attention et le jugement du conducteur. Le conducteur est par principe toujours responsable de veiller à ce que la voiture soit conduite de manière sûre, à la vitesse appropriée, à une distance de sécurité appropriée par rapport aux véhicules qui précèdent, et conformément à la réglementation de circulation en vigueur.

## Informations associées

- Assistance de direction en cas de risque de collision (p. 375)
- Alerte du Soutien au conducteur en cas de risque de collision (p. 320)

## Assistance de direction lors d'un risque de collision arrière\*

L'assistance de direction possède un certain nombre de sous-fonctions. L'assistance de direction, en cas de risque de collision par l'arrière, peut aider un conducteur distrait n'ayant pas remarqué que la voiture est sur le point de quitter sa voie de circulation alors qu'au même moment un véhicule s'approche du sien, soit par derrière ou dans l'angle mort.

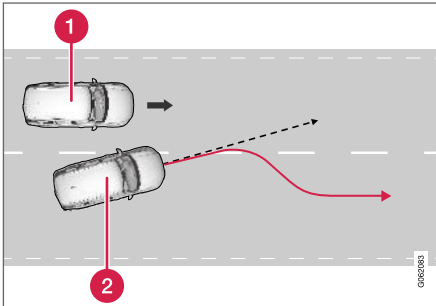

La fonction apporte de l'aide en replaçant votre véhicule dans votre voie propre.

- 1 Autre véhicule dans la zone aveugle
- 2 Propre véhicule

Si la voiture est sur le point de quitter sa voie de circulation alors qu'au même moment un autre

véhicule est présent dans l'angle mort, ou qu'un autre véhicule s'approche rapidement dans une voie adjacente, la fonction peut aider le conducteur à rediriger la voiture dans sa voie de circulation.

La fonction peut également aider en agissant sur la direction si le conducteur change intentionnellement de voies en ayant actionné les indicateurs de direction sans avoir remarqué qu'un autre véhicule s'approche.

Cette fonction est active dans la plage de vitesses 60-140 km/h (37-87 mph) sur les routes dont les marquages/lignes de voie sont clairement visibles.

Les indicateurs de direction intégrés aux rétroviseurs extérieurs clignotent pendant que la direction agit pour rediriger la voiture, que la fonction BLIS<sup>88</sup> soit activée ou non.

Dès l'activation automatique de la fonction, l'écran du conducteur l'indique en affichant un message texte :

- **Assistance évitement collision Intervention automat.**

## AVERTISSEMENT

- La fonction est un soutien supplémentaire au conducteur destinée à faciliter la conduite et à la rendre plus sûre – elle n'est pas en mesure de gérer toutes les situations dans toutes les conditions de circulation, météorologiques et routières.
- Il est conseillé au conducteur de lire toutes les sections du manuel de conduite et d'entretien au sujet de cette fonction pour connaître ces limites, dont le conducteur doit être conscient avant d'utiliser la fonction.
- Les fonctions de soutien au conducteur n'ont pas pour vocation de remplacer l'attention et le jugement du conducteur. Le conducteur est par principe toujours responsable de veiller à ce que la voiture soit conduite de manière sûre, à la vitesse appropriée, à une distance de sécurité appropriée par rapport aux véhicules qui précèdent, et conformément à la réglementation de circulation en vigueur.

## Informations associées

- Assistance de direction en cas de risque de collision (p. 375)
- BLIS\* (p. 351)

<sup>88</sup> Blind Spot Information System

## Limitations à l'assistance de direction en cas de risque de collision

La fonction peut être limitée dans certaines situations et ne pas agir, par exemple :

- en présence de petits véhicules, tels que les motocyclettes
- si la majorité de la voiture est engagée dans la voie adjacente
- sur les routes/dans les voies dont les marquages de voie sont peu visibles ou inexistant
- en dehors de la plage de vitesse de 60-140 km/h (37-87 mph)
- fonctionnement à faible puissance de la servodirection pour la résistance de volant asservie à la vitesse - ex. en cas de refroidissement dû à une surchauffe.

Les autres situations limitatives peuvent également comprendre :

- les travaux routiers
- les conditions routières hivernales
- les routes étroites
- un revêtement de chaussée dégradé
- un style de conduite très « sportif »
- un mauvais temps avec une visibilité réduite.

Dans certaines situations de conduite exigeante, la fonction peut être incapable d'aider correctement le conducteur. Dans ces situations, il est recommandé de désactiver la fonction.

### REMARQUE

Cette fonction utilise la caméra de la voiture et les capteurs radar, qui ont certaines restrictions générales.



### Informations associées

- Assistance de direction en cas de risque de collision (p. 375)
- Assistance de direction lors d'un risque de sortie de voie (p. 377)
- Assistance de direction lors d'un risque de collision frontale (p. 378)
- Assistance de direction lors d'un risque de collision arrière\* (p. 379)

## Symboles et messages d'assistance de direction pendant les risques de collision

Le nombre de symboles et messages en rapport avec la fonction peuvent s'afficher sur l'écran du conducteur.

Certains exemples de symboles et de messages figurent au tableau qui suit.

Symbole	Message	Signification
	<b>Assistance évitement collision</b> Intervention automat.	Lorsque la fonction est activée, un message s'affiche pour alerter le conducteur.
	<b>Capteur de pare-brise</b> <b>Capteur bloqué, voir manuel du propriétaire</b>	La capacité de la caméra de détecter la voie devant le véhicule est réduite.

Un message textuel peut être effacé en appuyant brièvement sur le bouton  au centre du clavier du côté droit du volant.

Si le message persiste : S'adresser à un atelier – un atelier Volvo autorisé est recommandé.

### Informations associées

- Assistance de direction en cas de risque de collision (p. 375)

## Aide au stationnement\*

L'aide au stationnement peut aider le conducteur en manœuvrant dans des espaces étroits en indiquant la distance par rapport aux obstacles par le biais d'une combinaison de signaux sonores et de graphiques affichés sur l'écran central.



Vue d'écran affichant les zones d'obstacle et les secteurs de capteur

L'écran central montre un aperçu du véhicule en relation avec les objets qui ont été détectés.

Le secteur marqué indique l'emplacement de l'obstacle. Plus le symbole de voiture est proche du secteur encadré à l'avant/arrière, plus la distance entre votre voiture et l'obstacle détecté est courte.

Les secteurs latéraux changent de couleur lorsque la distance entre la voiture et l'objet diminue.

Les signaux sonores s'accroissent également lorsque le véhicule approche de l'obstacle. Le volume du système sonore est automatiquement abaissé.

Les signaux sonores pour les obstacles à l'avant et sur les côtés du véhicule sont actifs lorsque le véhicule se déplace mais sont interrompus après que le véhicule s'est arrêté depuis environ 2 secondes. Les signaux sonores pour des obstacles placés derrière le véhicule restent actifs quand même lorsque le véhicule est arrêté.

À une distance de moins de 30 cm environ (1 pi) d'un obstacle derrière ou devant la voiture, la tonalité est constante et le champ du capteur actif le plus proche du symbole de voiture se remplit.

À une distance de moins de 25 cm environ (0,8 ft) d'un obstacle sur les côtés, la tonalité retentit fortement et le champ du secteur actif passe du ORANGE au ROUGE.

Le volume de signal sonore d'aide au stationnement peut être réglé pendant que le signal retentit. Ce réglage s'effectue au moyen du bouton **[>|]** sur la console centrale ou de l'option de menu **Paramètres** dans la vue Générale de l'écran central.

## REMARQUE

- Hormis dans le secteur le plus proche du symbole de voiture, les avertissements sonores ne sont émis que pour les objets présents directement sur la trajectoire de la voiture.

## AVERTISSEMENT

- Les capteurs de stationnement présentent des angles morts où les objets ne peuvent être détectés.
- Rester particulièrement attentif aux personnes et aux animaux proches du véhicule.
- Se rappeler que l'avant du véhicule peut osciller en direction de la circulation en approche pendant les manœuvres de stationnement.



**⚠ AVERTISSEMENT**

- La fonction est un soutien supplémentaire au conducteur destinée à faciliter la conduite et à la rendre plus sûre – elle n'est pas en mesure de gérer toutes les situations dans toutes les conditions de circulation, météorologiques et routières.
- Il est conseillé au conducteur de lire toutes les sections du manuel de conduite et d'entretien au sujet de cette fonction pour connaître ces limites, dont le conducteur doit être conscient avant d'utiliser la fonction.
- Les fonctions de soutien au conducteur n'ont pas pour vocation de remplacer l'attention et le jugement du conducteur. Le conducteur est par principe toujours responsable de veiller à ce que la voiture soit conduite de manière sûre, à la vitesse appropriée, à une distance de sécurité appropriée par rapport aux véhicules qui précèdent, et conformément à la réglementation de circulation en vigueur.

**Informations associées**

- Systèmes de soutien à la conduite (p. 288)
- Aide au stationnement avant, arrière et latéral\* (p. 383)
- Activation/désactivation de l'aide au stationnement\* (p. 385)

- Symboles et messages de Park Assist Pilot (p. 387)
- Restrictions pour la caméra et le capteur radar (p. 330)

**Aide au stationnement avant, arrière et latéral\***

Park Assist Pilot se comporte différemment en fonction de la partie du véhicule qui approche d'un obstacle.

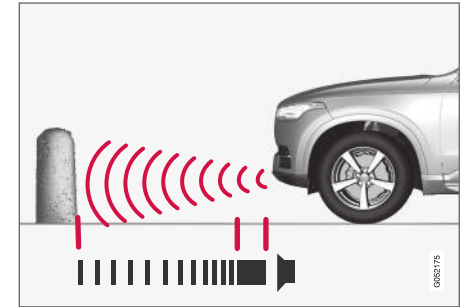
**Caméra avant**

La tonalité du signal d'avertissement est constante à moins de 30 cm environ (1 pi) d'un obstacle.

Les détecteurs avant du système d'aide au stationnement sont activés automatiquement au démarrage du moteur. Ils sont actifs à des vitesses inférieures à 10 km/h (6 mi/h).

La plage de mesure est d'environ 80 cm (2,5 pi) devant la voiture.





**i REMARQUE**

Le système d'aide au stationnement est désactivé lorsque le frein de stationnement est utilisé ou lorsque la position de stationnement **P** est sélectionnée sur les véhicules équipés d'une boîte de vitesses automatique.

**i IMPORTANT**

Lors de la pose de feux auxiliaires : ils ne peuvent obscurcir les capteurs – les feux auxiliaires peuvent être perçus comme un obstacle.

**Recul**

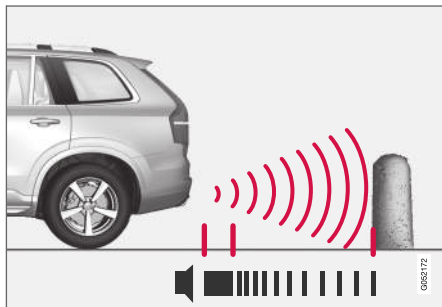

La tonalité du signal d'avertissement est constante à moins de 30 cm environ (1 pi) d'un obstacle.

Les capteurs arrière sont activés si le véhicule commence à reculer ou si la marche arrière est engagée.

La distance mesurée environ 1,5 mètre (5 pi) derrière la voiture.

Lors d'une marche arrière avec une remorque raccordée au système électrique de la voiture, l'aide au stationnement en marche arrière est automatiquement désactivée.

**i REMARQUE**

En reculant avec par exemple une remorque ou un support de vélo sur l'attelage de remorque – sans les câbles de remorque d'origine Volvo – le système d'aide au stationnement peut devoir être désactivé manuellement pour empêcher les capteurs de réagir à la présence de la remorque ou du support pour vélo.

**Capteurs latéraux**

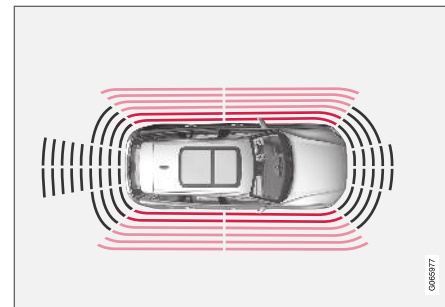

Les impulsions sonores du signal d'avertissement sont intensifiées à moins de 25 cm environ (0,8 pi) d'un obstacle.

Les capteurs latéraux d'aide au stationnement sont activés automatiquement au démarrage du moteur du véhicule. Ils sont actifs à des vitesses inférieures à 10 km/h (6 mi/h).

La plage de mesure est à 25 cm environ (0,8 pi) des côtés.

Toutefois, la plage de détection des capteurs latéraux augmente fortement quand l'angle de braquage des roues avant augmente, des obstacles situés à environ 90 cm (3 pi) en diagonale derrière ou devant le véhicule sont détectés en cas de rotation du volant.

### Informations associées

- Aide au stationnement\* (p. 382)
- Champ de capteur depuis l'aide au stationnement pour la caméra d'aide au stationnement (p. 393)

### Activation/désactivation de l'aide au stationnement\*

La fonction pilote d'aide au stationnement peut être activée/désactivée.

Les détecteurs avant et latéraux d'aide au stationnement sont activés automatiquement au démarrage du moteur. Les détecteurs arrière sont activés lorsque la voiture recule ou lorsque la marche arrière est engagée.



Activer ou désactiver cette fonction à l'aide de ce bouton dans la vue Fonctions de l'écran central.

- Lampe indicatrice VERTE de bouton - la fonction est activée.
- Lampe indicatrice GRISE de bouton - la fonction est désactivée.

Dans les véhicules équipés d'une caméra d'aide au stationnement\*, l'aide au stationnement peut également être activée ou désactivée depuis la vue de caméra correspondante.

### Informations associées

- Aide au stationnement\* (p. 382)

### Limites de l'aide au stationnement

L'aide au stationnement peut être incapable de détecter toutes les conditions dans toutes les situations et son fonctionnement peut dès lors être limité dans certains cas.

Le conducteur doit être conscient des limites suivantes de l'aide au stationnement :

#### AVERTISSEMENT



Une prudence supplémentaire est requise en reculant si ce pictogramme s'affiche lorsqu'une remorque, un support de vélo ou similaire est fixé(e) et connecté(e) électriquement au véhicule.

Le pictogramme indique que les capteurs d'aide au stationnement arrière sont **désactivés** et n'avertissent pas en cas d'obstacle.



**! IMPORTANT**

Les objets tels que les chaînes, les petits poteaux minces et brillants ou les obstacles bas peuvent se retrouver dans l'ombre du signal et ne pas être détectés temporairement par les capteurs. La tonalité pulsée peut alors s'arrêter de manière inattendue au lieu de devenir une tonalité constante comme prévu.

Les capteurs ne peuvent détecter les objets élevés, tels que les rampes protubérantes.

- Dans de telles situations, rester particulièrement attentif et manœuvrer/conduire le véhicule très lentement ou arrêter la manœuvre de stationnement en cours – il peut exister un risque élevé de dégâts au véhicule ou à d'autres objets étant donné que l'information provenant des capteurs n'est pas toujours fiable dans de telles situations.

**! IMPORTANT**

Dans certaines circonstances, le système d'aide au stationnement peut produire de faux avertissements dus à des sources sonores externes qui présentent les mêmes fréquences ultrasoniques que celles du système d'aide au stationnement.

Les exemples de telles sources sont les klaxons, les pneus mouillés sur l'asphalte, sur les freins pneumatiques, le bruit d'échappement des motos, etc.

**i REMARQUE**

Lorsqu'un attelage de remorque est configuré avec le circuit électrique du véhicule, la protubérance d'attelage de remorque est incluse lorsque la fonction mesure la distance par rapport aux objets derrière le véhicule.

**Informations associées**

- Aide au stationnement\* (p. 382)

## Symboles et messages de Park Assist Pilot

Les symboles et messages relatifs à Park Assist Pilot peuvent être affichés dans l'écran du conducteur et/ou dans l'écran central.

Certains exemples de symboles et de messages figurent au tableau qui suit.

Symbole	Message	Signification
		Les capteurs d'assistance au stationnement arrière sont <b>désactivés</b> et aucun avertissement sonore pour les obstacles/les objets n'est fourni.
	<b>Syst. assist. stationn. Capteurs bloqués, nettoyage requis</b>	Un ou plusieurs des capteurs sont bloqués. Vérifier et nettoyer/éliminer les obstacles dès que possible.
	<b>Syst. assist. stationn. Non disponible Entretien requis</b>	Le système ne fonctionne pas comme prévu. S'adresser à un atelier – un atelier Volvo autorisé est recommandé.

Un message textuel peut être effacé en appuyant brièvement sur le bouton  au centre du clavier du côté droit du volant.

Si le message persiste : S'adresser à un atelier – un atelier Volvo autorisé est recommandé.

### Informations associées

- Aide au stationnement\* (p. 382)

## Caméra d'aide au stationnement\*

La commande d'aide au stationnement peut aider le conducteur à manœuvrer dans les espaces étroits en indiquant les obstacles par le biais d'une image de caméra et de graphiques affichés sur l'écran central.

La caméra d'aide au stationnement est une fonction d'assistance qui est activée automatiquement en marche arrière. Elle peut également être activée manuellement à partir de l'écran central.

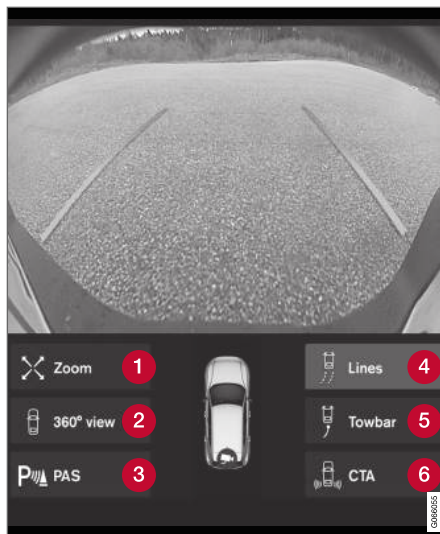

Exemple de vue de caméra

- 1 **Zoom**<sup>89</sup> - zoom avant/arrière
- 2 **Vue 360°\*** - activer/désactiver toutes les caméras
- 3 **PAS\*** - activer/désactiver l'aide au stationnement
- 4 **Lignes** - activer/désactiver les lignes de trajectoire

- 5 **Barre de remorquage\*** - activer/désactiver les lignes de trajectoire pour la barre de traction<sup>90</sup>

- 6 **CTA\*** - activer/désactiver Cross Traffic Alert

Les objets/obstacles peuvent être plus proches de la voiture qu'ils ne le paraissent à l'écran.

### **AVERTISSEMENT**

- Les capteurs de stationnement présentent des angles morts où les objets ne peuvent être détectés.
- Rester particulièrement attentif aux personnes et aux animaux proches du véhicule.
- Se rappeler que l'avant du véhicule peut osciller en direction de la circulation en approche pendant les manœuvres de stationnement.

<sup>89</sup> Les lignes de trajectoire ne s'affichent pas en zoomant.

<sup>90</sup> Non disponible sur tous les marchés.

**⚠ AVERTISSEMENT**

- La fonction est un soutien supplémentaire au conducteur destinée à faciliter la conduite et à la rendre plus sûre – elle n'est pas en mesure de gérer toutes les situations dans toutes les conditions de circulation, météorologiques et routières.
- Il est conseillé au conducteur de lire toutes les sections du manuel de conduite et d'entretien au sujet de cette fonction pour connaître ces limites, dont le conducteur doit être conscient avant d'utiliser la fonction.
- Les fonctions de soutien au conducteur n'ont pas pour vocation de remplacer l'attention et le jugement du conducteur. Le conducteur est par principe toujours responsable de veiller à ce que la voiture soit conduite de manière sûre, à la vitesse appropriée, à une distance de sécurité appropriée par rapport aux véhicules qui précèdent, et conformément à la réglementation de circulation en vigueur.

**Informations associées**

- Systèmes de soutien à la conduite (p. 288)
- Vues de la caméra d'aide au stationnement\* (p. 389)
- Lignes de trajectoire de la caméra d'aide au stationnement\* (p. 391)

- Champ de capteur depuis l'aide au stationnement pour la caméra d'aide au stationnement (p. 393)
- Démarrage de la caméra d'aide au stationnement (p. 394)
- Symboles et messages de la caméra d'aide au stationnement (p. 396)
- Restrictions pour la caméra et le capteur radar (p. 330)
- Aide au stationnement\* (p. 382)
- Cross Traffic Alert\* (p. 356)

**Vues de la caméra d'aide au stationnement\***

La caméra d'aide au stationnement peut afficher une vue panoramique sur 360° ainsi que des vues séparées pour chacune des autres caméras : arrière, avant, gauche et droite.



## « Vue à 360°\*

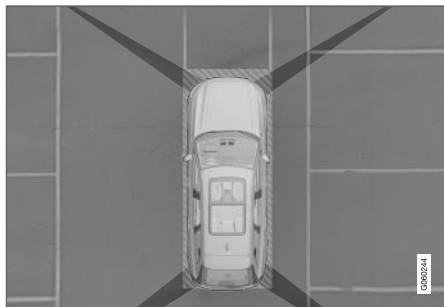

L'emplacement des caméras et les approximatifs de vision

La fonction **Vue 360°** active toutes les caméras de stationnement et les quatre côtés du véhicule sont affichés dans l'écran central simultanément pour aider le conducteur à voir l'entourage du véhicule pendant les manœuvres à petite vitesse.

À partir de la vue sur 360°, chaque vue de caméra peut être activée séparément :

- Effleurer l'écran pour sélectionner le champ de vision de caméra, par exemple dans la zone à l'avant/au-dessus de la caméra avant.



Un symbole de caméra superposé au-dessus du symbole de voiture dans l'écran central indique laquelle des caméras est active.

Si le véhicule est équipé de **Système d'aide au stationnement\***, la distance de détection des obstacles est illustrée par des champs de différentes teintes.

Les caméras peuvent être activées automatiquement ou manuellement.

## Recul

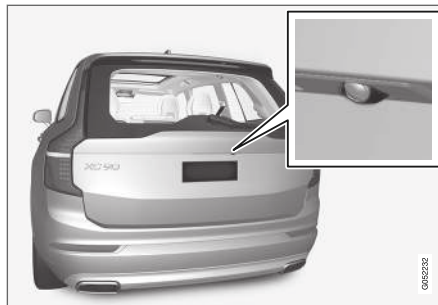

La caméra de recul se trouve au-dessus de la plaque minéralogique.

La caméra de recul affiche une zone large derrière le véhicule. Sur certains modèles, une partie du pare-chocs et de la barre de traction (si installée) peut être visible.

Des objets affichés dans l'écran central peuvent apparaître légèrement inclinés — ceci est normal.

## Caméra avant

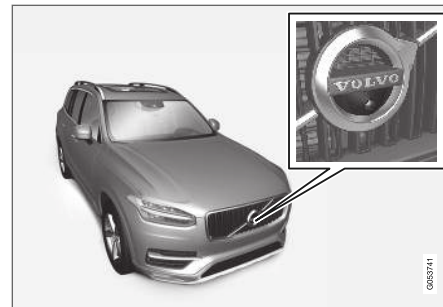

La caméra d'aide au stationnement avant se trouve dans la calandre.

La caméra avant peut être utile en quittant des zones dont la visibilité est limitée, comme dans le cas d'une allée entourée d'une haie. La caméra avant est active à des vitesses jusqu'à 25 km/h (16 mph) et est automatiquement désactivée lorsque le véhicule dépasse cette vitesse.

Si le véhicule n'atteint pas une vitesse de 50 km/h (30 mph) et si la vitesse tombe en dessous de 22 km/h (14 mph) en 1 minute après l'arrêt de la caméra avant, la caméra est réactivée.



## Caméras latérales



Les caméras latérales se trouvent dans les rétroviseurs.

Les caméras latérales peuvent afficher des vues le long de chaque côté du véhicule.

## Informations associées

- Caméra d'aide au stationnement\* (p. 388)
- Démarrage de la caméra d'aide au stationnement (p. 394)

## Lignes de trajectoire de la caméra d'aide au stationnement\*

La caméra d'aide au stationnement utilise les lignes et champs de trajectoire à l'écran pour indiquer la position du véhicule par rapport à son environnement immédiat.



Exemple de lignes de trajectoire.

Les lignes de trajectoire indiquent la trajectoire anticipée pour des dimensions extérieures du véhicule en fonction de la position actuelle du

volant afin de faciliter le stationnement parallèle, le braquage dans des espaces restreints et lors de l'accrochage d'une remorque.

Les lignes de l'écran sont projetées comme si c'était des lignes peintes sur le sol derrière le véhicule et sont directement affectées par la rotation du volant de direction. Ceci permet au conducteur de voir le chemin du véhicule même en faisant tourner le volant de direction.

Ces lignes indiquent également les limites que tout objet (barre de traction, rétroviseurs latéraux, coins de la carrosserie, etc.) atteint à l'extérieur d'un véhicule.

### **i** REMARQUE

- En reculant avec une remorque qui n'est pas connectée électriquement au véhicule, les lignes de guidage de l'écran montrent le chemin emprunté par le **véhicule** et non celui de la remorque.
- L'écran n'affiche pas les lignes de guidage lorsqu'une remorque est connectée électriquement au circuit électrique du véhicule.
- Les lignes de guidage ne s'affichent pas pendant le zoom.





## ! IMPORTANT

- Se rappeler que lorsque la caméra de recul est sélectionnée, l'écran affiche uniquement la zone derrière le véhicule. Surveiller les côtés et l'avant du véhicule en marche arrière.
- La même chose s'applique en marche arrière : vérifier ce qui se passe à l'arrière du véhicule lorsque la caméra de vue avant est sélectionnée.
- Remarquer que les lignes de guidage ne montrent que le chemin **le plus court** : vérifier en particulier si les côtés du véhicule n'entrent pas en contact/ne roulent pas par-dessus quelque chose en dirigeant le véhicule vers l'avant ou si le véhicule se déplace vers l'avant/par-dessus quelque chose en marche arrière.

## Lignes de trajectoire dans la vue à 360°\*

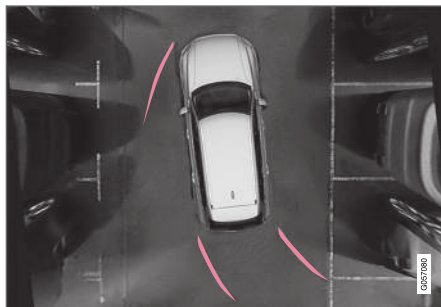

Vue à 360° avec lignes de trajectoire.

Dans la vue à 360°, les lignes de trajectoire sont affichées derrière, devant ou sur les côtés du véhicule, selon le sens du déplacement.

- En roulant en avant : Lignes avant
- En motivant : Lignes latérales et lignes arrière.

Lorsque la caméra avant ou arrière est sélectionnée, les lignes de trajectoire sont affichées indépendamment du sens de déplacement du véhicule.

Avec une caméra latérale sélectionnée, des lignes de trajectoire seront uniquement affichées si le véhicule fait marche arrière.

## Lignes de trajectoire pour une barre de traction\*



Barre de traction avec ligne de trajectoire.

- 1 **Barre de remorquage** - active les lignes de trajectoire pour la barre de traction.
- 2 **Zoom** - zoom avant/arrière.

La caméra peut faciliter l'attelage d'une remorque en montrant une ligne de trajectoire anticipée pour le chemin de la barre de traction vers la remorque.

1. effleurer **Barre de remorquage** (1).
  - > La ligne de trajectoire pour le chemin anticipé de la barre de traction vers le véhicule s'affiche et les lignes de trajectoire du véhicule disparaissent.

Les lignes de trajectoire ne peuvent s'afficher simultanément pour le véhicule et la barre de traction.
2. Effleurer **Zoom** (2) pour une vue rapprochée afin de préciser la manœuvre.
  - > La caméra effectue un zoom avant.

### Informations associées

- Caméra d'aide au stationnement\* (p. 388)

### Champ de capteur depuis l'aide au stationnement pour la caméra d'aide au stationnement

Si le véhicule est équipé de l'aide au stationnement, les distances s'affichent dans la vue à 360° avec des champs colorés pour chaque capteur qui a détecté un obstacle.

#### Capteurs avant et arrière



L'écran peut afficher des champs de capteur colorés sur le symbole de voiture.

Les champs des capteurs avant et arrière changent de teinte au fur et à mesure que la voiture se rapproche d'un obstacle – JAUNE, puis ORANGE, puis ROUGE.

Couleur de champ en marche arrière	Distance en mètres (pieds)
Jaune	0,6-1,5 (2,0-4,9)
Orange	0,3-0,6 (1,0-2,0)
Rouge	0-0,3 (0-1,0)

Couleur de champ en marche avant	Distance en mètres (pieds)
Jaune	0,6-0,8 (2,0-2,6)
Orange	0,3-0,6 (1,0-2,0)
Rouge	0-0,3 (0-1,0)

Pour les champs ROUGES de capteurs, la tonalité pulsée du signal sonore passe à une tonalité continue.

#### « Champs de capteur latéral

Les signaux d'avertissement dépendent de la trajectoire prévue de la voiture. Lorsque le volant est tourné, un avertissement peut donc également retentir en présence d'obstacles détectés diagonalement devant ou diagonalement derrière la voiture, et pas seulement juste devant ou juste derrière.

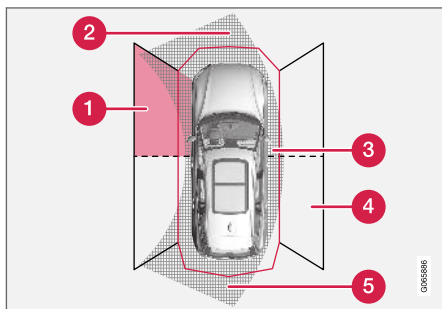

Secteurs des capteurs d'aide au stationnement où les obstacles peuvent être détectés.

- 1 Champ du capteur avant gauche
- 2 Secteur de détection d'obstacle dans la trajectoire prévue de la voiture en marche avant – en fonction de l'angle de braquage du volant
- 3 Secteur avec un champ ROUGE et une forte tonalité

- 4 Champ du capteur arrière droit
- 5 Secteur de détection d'obstacle dans la trajectoire prévue de la voiture en marche arrière – en fonction de l'angle de braquage du volant

La teinte des champs latéraux change au fur et à mesure que la voiture se rapproche de l'obstacle – de JAUNE à ROUGE.

Teinte de zone latérale	Distance en mètres (pieds)
Jaune	0,25–0,9 (0,8–3,0)
Rouge	0–0,25 (0–0,8)

Dans le cas de champs de capteur ROUGES, les impulsions du signal acoustique deviennent fortes.

#### Informations associées

- Caméra d'aide au stationnement\* (p. 388)

#### Démarrage de la caméra d'aide au stationnement

La caméra d'aide au stationnement démarre automatiquement lorsque la marche arrière est engagée ou peut être commandée manuellement en utilisant l'un des boutons de fonction de l'écran central.

#### Vue de caméra en marche arrière

Lorsque la marche arrière est sélectionnée, la vue arrière s'affiche à l'écran<sup>91</sup>.

#### Vue de caméra lors de la commande manuelle de la caméra



Commander la caméra de stationnement en utilisant ce bouton de la vue Fonctions de l'écran central.

L'écran commence par afficher la vue de caméra la plus

récemment utilisée. Cependant, chaque fois que le moteur démarre, la vue latérale précédente est remplacée par la vue à 360 ° et une vue arrière agrandie affichée précédemment est remplacée par la vue arrière normale.

#### Désactivation automatique de la caméra

La vue avant disparaît lorsque la vitesse du véhicule atteint 25 km/h (16 mph) pour éviter de distraire le conducteur. Elle est réactivée automati-

<sup>91</sup> Au Canada, il est également possible de sélectionner la vue sur 360°.

quement si la vitesse du véhicule tombe en dessous de 22 km/h (14 mph) en 1 minute aussi longtemps que la vitesse du véhicule n'a pas dépassé 50 km/h (31 mph).

Les autres vues de caméra sont désactivées à 15 km/h (9 mph) et ne sont pas réactivées.



**Informations associées**

- Caméra d'aide au stationnement\* (p. 388)

## Symboles et messages de la caméra d'aide au stationnement

Les symboles et messages de la caméra d'aide au stationnement peuvent être affichés dans l'écran du conducteur et/ou dans l'écran central.

Certains exemples de symboles et de messages figurent au tableau qui suit.

Symbole	Message	Signification
		Les capteurs d'aide au stationnement arrière sont <b>désactivés</b> et aucun avertissement sonore ni marquage d'obstacles/objets n'est fourni.
		La caméra ne fonctionne pas correctement.
	<b>Syst. assist. stationn.</b> <b>Capteurs bloqués, nettoyage requis</b>	Un ou plusieurs des capteurs sont bloqués. Vérifier et nettoyer/éliminer les obstacles dès que possible.
	<b>Syst. assist. stationn.</b> <b>Non disponible Entretien requis</b>	Le système ne fonctionne pas comme prévu. S'adresser à un atelier – un atelier Volvo autorisé est recommandé.

Un message textuel peut être effacé en appuyant brièvement sur le bouton  au centre du clavier du côté droit du volant.

Si le message persiste : S'adresser à un atelier – un atelier Volvo autorisé est recommandé.

**Informations associées**

- Caméra d'aide au stationnement\* (p. 388)

## Aide au stationnement, pilote\*

Park Assist Pilot (PAP<sup>92</sup>) peut assister le conducteur lors des manœuvres pour garer la voiture dans un emplacement de stationnement. La fonction peut également assister le conducteur lors des manœuvres pour quitter un emplacement de stationnement parallèle.



La fonction vérifie d'abord si l'emplacement est suffisamment grand et, si c'est le cas, aide le conducteur à diriger la voiture pour la garer dans l'emplacement.

L'écran central utilise des symboles, des graphiques et des messages pour informer le conducteur au sujet des actions nécessaires et au sujet du moment opportun.

### AVERTISSEMENT

- Les capteurs de stationnement présentent des angles morts où les objets ne peuvent être détectés.
- Rester particulièrement attentif aux personnes et aux animaux proches du véhicule.
- Se rappeler que l'avant du véhicule peut osciller en direction de la circulation en approche pendant les manœuvres de stationnement.

### AVERTISSEMENT

- La fonction est un soutien supplémentaire au conducteur destinée à faciliter la conduite et à la rendre plus sûre – elle n'est pas en mesure de gérer toutes les situations dans toutes les conditions de circulation, météorologiques et routières.
- Il est conseillé au conducteur de lire toutes les sections du manuel de conduite et d'entretien au sujet de cette fonction pour connaître ces limites, dont le conducteur doit être conscient avant d'utiliser la fonction.
- Les fonctions de soutien au conducteur n'ont pas pour vocation de remplacer l'attention et le jugement du conducteur. Le conducteur est par principe toujours responsable de veiller à ce que la voiture soit conduite de manière sûre, à la vitesse appropriée, à une distance de sécurité appropriée par rapport aux véhicules qui précèdent, et conformément à la réglementation de circulation en vigueur.

<sup>92</sup> Park Assist Pilot



**i REMARQUE**

La fonction PAP mesure l'espace et dirige le véhicule. Le rôle du conducteur est de :

- observer attentivement la zone qui entoure le véhicule,
- suivre les consignes de l'affichage central,
- sélectionner la marche arrière/un rapport avant – un son bref avertit le conducteur qui doit changer de rapports,
- réguler et maintenir une vitesse de sécurité,
- serrer les freins et arrêter.

**Informations associées**

- Systèmes de soutien à la conduite (p. 288)
- Types de stationnement avec la fonction Park Assist Pilot\* (p. 399)
- Stationnement avec Park Assist Pilot\* (p. 400)
- Sortir d'un espace de stationnement parallèle au moyen de Park Assist Pilot\* (p. 403)
- Aide au stationnement, pilote\* limitations (p. 404)
- Restrictions pour la caméra et le capteur radar (p. 330)
- Messages de l'aide au stationnement, pilote\* (p. 407)

**Types de stationnement avec la fonction Park Assist Pilot\***

La fonction Park Assist Pilot (PAP<sup>93</sup>) peut être utilisée pour les types suivants de stationnement.

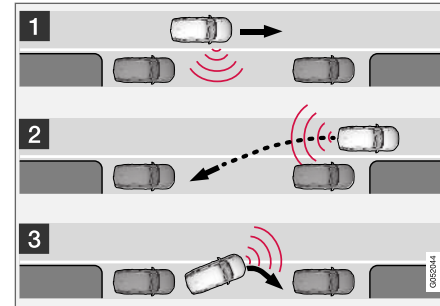
**Stationnement parallèle**

Aperçu de stationnement parallèle

La fonction place le véhicule en position de stationnement par les actions suivantes :

1. Le système recherche et mesure les emplacements potentiels de stationnement.
2. Le véhicule est dirigé pendant qu'il recule dans l'espace de stationnement.
3. La position du véhicule dans l'espace est réglée en roulant vers l'avant/l'arrière.

La fonction **Sortie de stationnement** est aussi capable d'assister la sortie de stationnement

quand la voiture a été garée en créneau (stationnement parallèle).

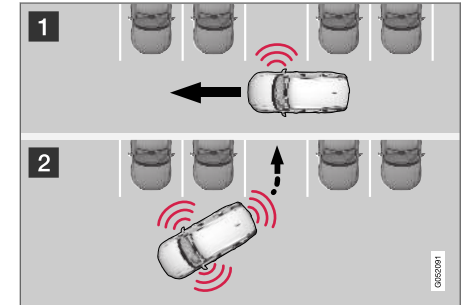
**Stationnement perpendiculaire**

Aperçu de stationnement perpendiculaire.

La fonction place le véhicule en position de stationnement par les actions suivantes :

1. Le système recherche et mesure les emplacements potentiels de stationnement.
2. Le véhicule est dirigé pendant qu'il recule dans l'espace et sa position est réglée en roulant vers l'avant/l'arrière.

**i REMARQUE**

Quitter un espace de stationnement avec la fonction **Sortie de stationnement** ne doit être utilisé que dans le cas d'un stationnement parallèle – ceci ne fonctionne pas pour un stationnement perpendiculaire.



## « Informations associées

- Aide au stationnement, pilote\* (p. 398)
- Sortir d'un espace de stationnement parallèle au moyen de Park Assist Pilot\* (p. 403)

## Stationnement avec Park Assist Pilot\*

Park Assist Pilot (PAP<sup>94</sup>) aide le conducteur à stationner en trois étapes différentes. La fonction peut également aider le constructeur à sortir d'un emplacement de stationnement.

Cette fonction mesure l'espace et manœuvre la voiture - le conducteur a pour tâche de :

- garder l'œil sur ce qui se passe autour de la voiture
- suivre les instructions affichées sur l'écran central
- sélectionner un rapport (marche arrière/avant) - un « pling » retentit quand le conducteur doit changer de rapport
- réguler et conserver une vitesse de sécurité
- freiner et s'arrêter.

L'information au sujet des actions requises par le conducteur s'affiche sur l'écran central en utilisant des symboles, des graphismes et/ou du texte.

Cette fonction peut être activée si les critères suivants ont été redits après le démarrage du moteur du véhicule :

- Aucune remorque n'est attachée au véhicule
- La vitesse est inférieure à 30 km/h (20 mph).

### REMARQUE

La distance entre le véhicule et les emplacements de stationnement doit être de 0,5-1,5 mètre (1,6-5,0 pi) lorsque la fonction recherche un emplacement de stationnement.

## Stationnement

La fonction place le véhicule en position de stationnement par les actions suivantes :

1. Le système recherche et mesure les emplacements potentiels de stationnement.
2. Le véhicule est dirigé pendant qu'il recule dans l'espace de stationnement.
3. Le véhicule est placé dans l'espace de stationnement (le conducteur peut être invité à changer de rapport et à freiner).

93 Park Assist Pilot

94 Park Assist Pilot

## Recherche et mesure des emplacements potentiels de stationnement



La fonction peut être activée dans la vue Fonctions de l'écran central.

Il peut également être accessible à partir des vues de caméra.

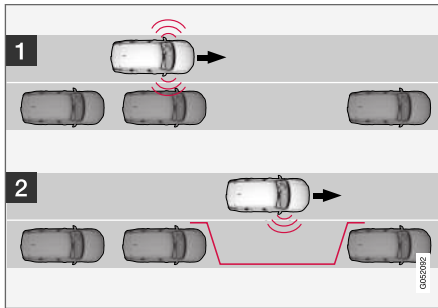

Aperçu de stationnement parallèle.

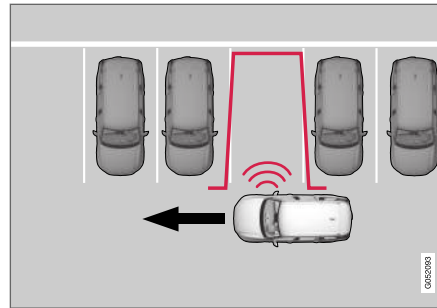

Aperçu de stationnement perpendiculaire.

La vitesse du véhicule ne peut dépasser 30 km/h (20 mph) en cas de stationnement parallèle ou 20 km/h (12 mph) pour un stationnement perpendiculaire.

1. Touchez brièvement **Entrée de stationnement** dans la vue Fonctions ou dans la vue Caméra.
  - > PAP recherche un emplacement de stationnement potentiel et vérifie s'il est suffisamment grand.
2. Se préparer à arrêter le véhicule lorsqu'un graphisme et un message sur l'écran central indiquent qu'un emplacement de stationnement adéquat a été trouvé.
  - > Une fenêtre contextuelle s'affiche.

3. Sélectionner **Station. parallèle** ou **Station. perpendiculaire** et engager la marche arrière.

### **i** REMARQUE

La fonction recherche un espace de stationnement, affiche les consignes et guide le véhicule sur son côté passager. Mais pour que le véhicule puisse stationner sur le côté conducteur de la rue :

- activer les feux de direction côté conducteur – le système recherche alors un espace de stationnement sur ce côté du véhicule.

## ◀ Recul dans un emplacement de stationnement

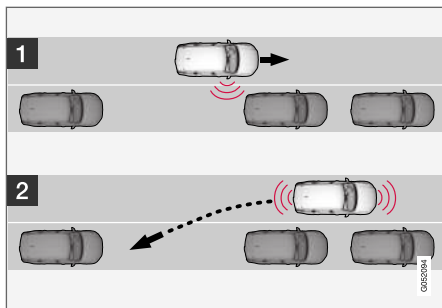

Parallèle.

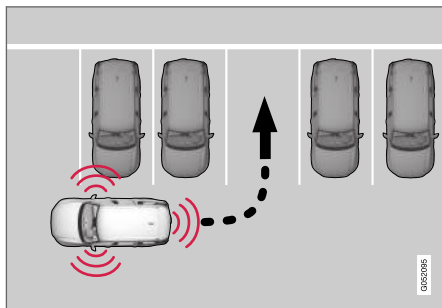

Perpendiculaire.

Pour reculer dans un emplacement de stationnement :

1. Vérifier si le chemin derrière votre véhicule est dégagé et engagé la marche arrière.
2. Reculer lentement et prudemment sans toucher le volant de direction ni dépasser une vitesse de 7 km/h (4 mph).
3. Se préparer à arrêter le véhicule lors de l'invitation par un graphisme et un texte sur l'écran central.

### **i** REMARQUE

- Les mains doivent rester à l'écart du volant de direction lorsque la fonction est activée.
- Le volant de direction ne peut être dissimulé d'aucune manière et doit pouvoir tourner librement.
- Pour obtenir les meilleurs résultats, attendre jusqu'à ce que le volant de direction ait fini de tourner avant de commencer à avancer ou à reculer.

## Placement du véhicule dans l'emplacement de stationnement

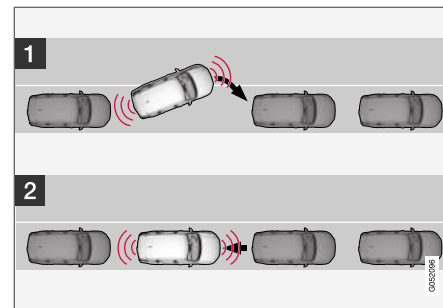

Procédures d'exécution d'un stationnement parallèle.

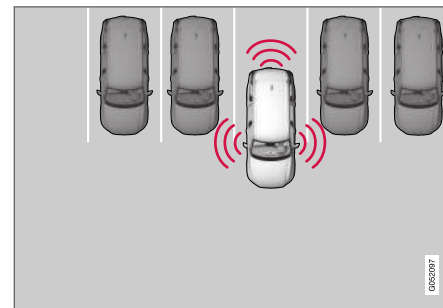

Procédures d'exécution d'un stationnement perpendiculaire.

Pour ce faire :

1. Engager le rapport de vitesses conformément aux instructions du système, attendre jusqu'à ce que le volant ait été braqué puis rouler lentement en marche avant.
2. Se préparer à arrêter le véhicule lors de l'invitation par un graphisme et un texte sur l'écran central.
3. Engager le rapport de marche arrière et reculer lentement.
4. Se préparer à freiner le véhicule lors de l'invitation par un graphisme et un message sur l'écran central.

La fonction passe en position d'arrêt automatiquement. Un graphisme et un message s'affichent pour indiquer que le stationnement est achevé. Les réglages peuvent toujours être effectués par le conducteur ensuite. Seul le conducteur peut déterminer si le véhicule est stationné correctement.

### ! IMPORTANT

La distance d'avertissement est plus courte lorsque les capteurs sont utilisés par le système d'aide au stationnement (PAP<sup>95</sup>) comparativement à l'assistance utilisée par la fonction d'aide au stationnement.

### Informations associées

- Aide au stationnement, pilote\* (p. 398)

## Sortir d'un espace de stationnement parallèle au moyen de Park Assist Pilot\*

La fonction **Sortie de stationnement** peut aider le conducteur sortir d'un emplacement de stationnement lorsque la voiture est stationnée en parallèle.

### i REMARQUE

Quitter un espace de stationnement avec la fonction **Sortie de stationnement** ne doit être utilisé que dans le cas d'un stationnement parallèle – ceci ne fonctionne pas pour un stationnement perpendiculaire.



La fonction **Sortie de stationnement** est activée dans la vue Fonctions ou la vue Caméra de l'écran central.

Pour ce faire :

1. Touchez brièvement **Sortie de stationnement** dans la vue Fonctions ou dans la vue Caméra.

<sup>95</sup> Park Assist Pilot

2. Déplacer le levier de vitesse à la position adéquate (c'est-à-dire D ou R) dans le sens désiré pour sortir de l'emplacement de stationnement.
3. Se préparer à arrêter le véhicule lorsque ceci est demandé par un graphisme et un message sur l'écran central. Suivre les consignes de la même manière que pour le stationnement.

Remarquer que le volant de direction peut « sauter » en arrière lorsque la procédure est achevée et le conducteur peut devoir faire tourner le volant de direction en retour à la position maximale pour sortir de l'emplacement de stationnement.

Si la fonction détermine que le conducteur peut quitter l'emplacement de stationnement sans manœuvre supplémentaire, la fonction est désactivée, même s'il semble que le véhicule n'a pas complètement quitté l'espace de stationnement.

### Informations associées

- Aide au stationnement, pilote\* (p. 398)

### Aide au stationnement, pilote\* limitations

L'aide au stationnement, pilote PAP<sup>96</sup> peut ne pas détecter toutes les conditions dans toutes les situations et le fonctionnement peut alors être limité.

#### AVERTISSEMENT

- Les capteurs de stationnement présentent des angles morts où les objets ne peuvent être détectés.
- Rester particulièrement attentif aux personnes et aux animaux proches du véhicule.
- Se rappeler que l'avant du véhicule peut osciller en direction de la circulation en approche pendant les manœuvres de stationnement.

#### AVERTISSEMENT

- La fonction est un soutien supplémentaire au conducteur destinée à faciliter la conduite et à la rendre plus sûre – elle n'est pas en mesure de gérer toutes les situations dans toutes les conditions de circulation, météorologiques et routières.
- Il est conseillé au conducteur de lire toutes les sections du manuel de conduite et d'entretien au sujet de cette fonction pour connaître ces limites, dont le conducteur doit être conscient avant d'utiliser la fonction.
- Les fonctions de soutien au conducteur n'ont pas pour vocation de remplacer l'attention et le jugement du conducteur. Le conducteur est par principe toujours responsable de veiller à ce que la voiture soit conduite de manière sûre, à la vitesse appropriée, à une distance de sécurité appropriée par rapport aux véhicules qui précèdent, et conformément à la réglementation de circulation en vigueur.

<sup>96</sup> Park Assist Pilot

**! IMPORTANT**

Les objets situés plus haut que la zone de détection de capteur ne sont pas inclus lorsque la manœuvre de stationnement est calculée, ce qui peut faire osciller la fonction prématurément dans l'espace de stationnement – de tels espaces de stationnement doivent être évités pour cette raison.

Le conducteur doit rester attentif aux limitations suivantes de l'aide au stationnement, pilote :

**La séquence de stationnement est annulée**

Une séquence de stationnement est annulée si :

- le conducteur déplace le volant de direction,
- la vitesse du véhicule dépasse 7 km/h (4 mph).
- le conducteur effleure **Annuler** dans l'écran central,
- lorsque les freins ABS ou la commande électronique de stabilité sont engagés - par exemple si une roue perd l'adhérence sur une chaussée glissante
- fonctionnement à faible puissance de la servodirection pour la résistance de volant asservie à la vitesse - ex. en cas de refroidissement dû à une surchauffe.

Sil y a lieu, un message dans l'écran central explique la raison pour laquelle une séquence de stationnement est interrompue.

**! IMPORTANT**

Dans certaines circonstances, la fonction peut être incapable de trouver les espaces de stationnement. Par exemple, parce que les capteurs sont perturbés par des sources sonores externes qui émettent les mêmes fréquences ultrasoniques que celles du système.

Des exemples de telles sources incluent les klaxons, les pneus mouillés sur l'asphalte, sur les freins pneumatiques, le bruit d'échappement des motos, etc.

**i REMARQUE**

La saleté, la glace et la neige couvrant les capteurs réduisent leur fonctionnement et peuvent rendre la mesure impossible.

**Responsabilité du conducteur**

Le conducteur doit se rappeler que la fonction est une aide au stationnement – et non un système complètement automatique infallible. Le conducteur doit toujours être préparé à reprendre

le contrôle et annuler au besoin une séquence de stationnement.

Il existe beaucoup de choses à garder à l'esprit en stationnant, incluant :

- Le conducteur est toujours responsable pour déterminer si l'espace suggéré par la fonction convient au stationnement.
- Ne pas utiliser la fonction en utilisant des chaînes pour la neige ou une roue de secours provisoire.
- Ne pas utiliser la fonction si des objets dépassent du véhicule.
- Les averses ou les chutes de neige peuvent inhiber la capacité de PAP à mesurer avec précision un emplacement de stationnement.
- Tout en cherchant et en mesurant l'espace de stationnement, la fonction peut ne pas pouvoir détecter des objets trop éloignés.
- PAP ne peut pas suggérer d'espaces de stationnement sur des rues étroites s'il ne détecte pas suffisamment de place pour manœuvrer le véhicule.
- Utiliser les pneus approuvés<sup>97</sup> gonflés à la pression correcte parce que ceci affecte la capacité de la fonction à fournir l'assistance de stationnement.
- La fonction est basée sur la manière dont les véhicules sont parqués derrière et devant

<sup>97</sup> Les « pneus homologués » sont les pneus de même type et marque que ceux installés à l'origine en usine.

- ◀◀ votre espace de stationnement. S'ils sont par exemple, placés trop près du trottoir, il existe un risque que les pneus ou les jantes de roue de votre véhicule soient endommagés par le trottoir pendant la procédure de stationnement.
- Les espaces perpendiculaires de stationnement peuvent ne pas être détectés ou peuvent être suggérés à tort si un véhicule en stationnement colle davantage que les autres véhicules en stationnement.
- La fonction est destinée à une assistance au stationnement sur des rues rectilignes, et non des sections de rue qui présentent de forts virages ou des courbes irrégulières. Toujours vérifier si votre véhicule est parallèle aux emplacements de stationnement en place lorsque la fonction mesure l'espace de stationnement.

### **IMPORTANT**

L'utilisation de roue et/ou pneus d'une dimension autre que celle autorisée risque de modifier la circonférence du pneu, ce qui exigerait une mise à jour du système. Consulter un atelier – un atelier Volvo autorisé est recommandé.

### Informations associées

- Aide au stationnement, pilote\* (p. 398)
- Résistance du volant de direction dépendant de la vitesse (p. 288)
- Restrictions pour la caméra et le capteur radar (p. 330)



## Messages de l'aide au stationnement, pilote\*

Les messages pour Park Assist Pilot (PAP<sup>98</sup>) peuvent être affichés dans l'écran du conducteur et/ou dans l'écran central.

Certains exemples de symboles et de messages figurent au tableau qui suit.

Message	Signification
<b>Syst. assist. stationn. Capteurs bloqués, nettoyage requis</b>	Un ou plusieurs des capteurs sont bloqués. Vérifier et nettoyer/éliminer les obstacles dès que possible.
<b>Syst. assist. stationn. Non disponible Entretien requis</b>	Le système ne fonctionne pas comme prévu. S'adresser à un atelier – un atelier Volvo autorisé est recommandé.

Un message textuel peut être effacé en appuyant brièvement sur le bouton  au centre du clavier du côté droit du volant.

Si le message persiste : S'adresser à un atelier – un atelier Volvo autorisé est recommandé.

### Informations associées

- Aide au stationnement, pilote\* (p. 398)

<sup>98</sup> Park Assist Pilot



DÉMARRAGE ET CONDUITE

### Démarrage du véhicule

Le véhicule peut démarrer en utilisant le bouton de démarrage de la console de tunnel lorsque la clé-télécommande se trouve dans l'habitacle.



Bouton de démarrage de la console de tunnel.

#### **AVERTISSEMENT**

Avant le démarrage :

- Boucler votre ceinture de sécurité.
- Régler le siège, le volant de direction et les rétroviseurs.
- Enfoncer complètement la pédale de frein.

La clé-télécommande n'est pas utilisée physiquement pour faire démarrer l'allumage parce que le

véhicule est équipé du système de démarrage passif sans clé.

Pour faire démarrer le véhicule :

1. La clé à télécommande doit rester à l'intérieur du véhicule. Pour les véhicules avec démarrage passif, la clé doit se trouver dans la section avant de l'habitacle. Avec la fonction de verrouillage/déverrouillage sans clé en option\*, la clé peut se trouver n'importe où dans le véhicule.
2. Maintenir enfoncée la pédale de frein<sup>1</sup> aussi loin que possible.
3. Faire tourner le bouton de démarrage dans le sens horaire puis le relâcher. La commande retourne automatiquement à la position d'origine.

#### **AVERTISSEMENT**

- Ne jamais utiliser plus d'un tapis à la fois du côté conducteur. Si un autre type de tapis de sol est utilisé, déposer le tapis d'origine du plancher du siège de conducteur avant de rouler. Tous les types de tapis doivent être solidement entrés aux points de fixation du plancher. Le tapis de sol ne peut empêcher le déplacement de la pédale de frein et de la pédale d'accélérateur d'aucune manière, au risque de danger.
- Les tapis de sol Volvo sont fabriqués spécialement pour votre véhicule. Ils doivent être fixés correctement aux points de fixation du plancher pour qu'ils ne glissent pas et ne deviennent pas emprisonnés sous les pédales.

Lorsque le moteur démarre, le démarreur fonctionne jusqu'au démarrage du moteur ou jusqu'à ce que sa protection contre la surchauffe se déclenche.

<sup>1</sup> Si le véhicule se déplace, il est uniquement nécessaire de faire tourner le bouton de démarrage dans le sens horaire pour faire démarrer le moteur du véhicule.

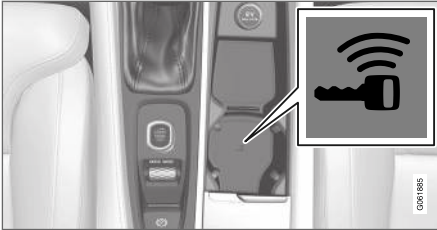

Emplacement du lecteur de secours dans la console de tunnel.

Si le message **Clé non trouvée** s'affiche au démarrage dans l'écran du conducteur, placer la clé-télécommande dans le lecteur de secours puis faire une nouvelle tentative de démarrage.

### **i** REMARQUE

Lorsque la clé-télécommande est placée dans le lecteur de secours, assurez-vous qu'aucune autre clé du véhicule, aucun objet métallique ou appareil électronique (par ex. téléphone cellulaire, tablette, ordinateur portable ou chargeur) ne se trouve dans le lecteur de secours. Des clés du véhicule proche l'une de l'autre dans le lecteur de secours peuvent voir leurs fonctionnalités interrompues.

### **!** IMPORTANT

Si le moteur du véhicule n'a pas réagi après 3 tentatives – attendre 3 minutes avant une nouvelle tentative de démarrage. La capacité de démarrage augmente si la batterie de démarrage a bénéficié d'un temps de récupération.

### **!** AVERTISSEMENT

**Ne jamais** retirer la clé-télécommande du véhicule pendant que le véhicule roule ou qu'il est remorqué.

### **!** AVERTISSEMENT

- Toujours retirer la clé-télécommande de l'habitacle au moment de quitter le véhicule et s'assurer que le contact est en mode **0**.
- Toujours placer le sélecteur de vitesse à la position de stationnement **P** et appliquer le frein de stationnement avant de quitter le véhicule. Ne jamais laisser le véhicule sans surveillance pendant que le moteur tourne.
- Toujours ouvrir la porte de garage complètement et vérifier si la ventilation est très bonne avant de faire démarrer le moteur dans un garage. Les vapeurs d'échappement produites par le véhicule contiennent du monoxyde de carbone invisible et inodore mais très toxique.

### **i** REMARQUE

En cas de démarrage à froid, le régime de ralenti peut être considérablement plus élevé en temps normal pour certains types de moteur. Ceci est fait pour que les systèmes d'émissions gazeuses atteignent la température de fonctionnement normal dès que possible, ce qui minimise les émissions d'échappement et protège l'environnement.



### **!** IMPORTANT

- En cas de démarrage par temps froid, il est possible que la boîte de vitesses automatique passe les rapports supérieurs à des régimes légèrement plus élevés que la normale jusqu'à ce que le liquide de la boîte de vitesses automatique atteigne sa température normale de fonctionnement.
- Ne pas emballer un moteur froid immédiatement après le démarrage. Ceci risque d'empêcher une lubrification correcte des organes vitaux du moteur avant que le moteur n'ait atteint la température correcte de fonctionnement.
- Le moteur du véhicule doit tourner au ralenti pendant le déplacement du sélecteur de vitesse. Ne jamais accélérer avant que la boîte de vitesses n'ait correctement engagé le rapport. Une accélération rapide avant l'engagement correct d'un rapport peut augmenter l'usure des organes.
- Pour éviter la surchauffe du liquide de boîte de vitesses, sélectionner **P** ou **N** pendant le fonctionnement au ralenti à l'arrêt pendant longtemps.

### Informations associées

- Arrêt du moteur (p. 412)
- Modes d'allumage (p. 413)
- Réglage du volant (p. 211)
- Démarrage au moyen d'une batterie auxiliaire (p. 457)
- Sélection d'un mode d'allumage (p. 414)

### Arrêt du moteur

Le moteur peut être arrêté en utilisant le bouton de démarrage de la console de tunnel.



Bouton de démarrage de la console de tunnel.

Pour placer le véhicule en position d'arrêt :

- Faire tourner le bouton de démarrage dans le sens horaire puis le relâcher pour arrêter le véhicule. La commande retourne automatiquement à la position d'origine.

Si le véhicule roule :

- Faire tourner le bouton et le maintenir dans le sens horaire jusqu'à l'arrêt du véhicule.

### Informations associées

- Démarrage du véhicule (p. 410)
- Modes d'allumage (p. 413)
- Réglage du volant (p. 211)

- Démarrage au moyen d'une batterie auxiliaire (p. 457)
- Sélection d'un mode d'allumage (p. 414)

### Modes d'allumage

L'allumage du véhicule peut être placé dans différents modes (niveaux) pour rendre diverses fonctions disponibles.

Pour activer l'utilisation de nombre limité de fonctions lorsque le moteur du véhicule est arrêté, l'allumage peut être placé à un des trois niveaux différents suivants – **0**, **I** et **II**. Ces niveaux sont appelés les modes d'allumage dans le manuel de conduite et d'entretien.

Le tableau suivant mentionne les fonctions disponibles dans chaque mode d'allumage :

Mode	Fonctions
0	<ul style="list-style-type: none"> <li>• Le compteur kilométrique, l'horloge et l'indicateur de température sont éclairés<sup>A</sup>.</li> <li>• Les sièges à commande électrique* sont réglables.</li> <li>• Les vitres électriques peuvent être utilisées.</li> <li>• L'écran central est activé et peut être utilisé<sup>A</sup>.</li> <li>• Le système infodivertissement peut être utilisé<sup>A</sup>.</li> </ul> <p>Dans ce mode, les fonctions sont commandées temporairement et sont désactivées automatiquement après un court instant.</p>





Mode	Fonctions
I	<ul style="list-style-type: none"> <li>Le toit panoramique, les vitres à commande électrique, la prise de courant 12 V de l'habitacle, Bluetooth, la navigation, le téléphone, le ventilateur et les essuie-glaces du pare-brise peuvent être utilisés.</li> <li>Les sièges à commande électrique sont réglables.</li> <li>Les prises de courant 12 V* de l'espace de chargement peuvent être utilisées.</li> </ul> <p><b>Le courant électrique est pris de la batterie dans ce mode d'allumage.</b></p>
II	<ul style="list-style-type: none"> <li>Les phares s'allument.</li> <li>Les témoins lumineux ou d'indication s'allument pendant cinq secondes.</li> <li>D'autres systèmes sont activés. Cependant, le chauffage de siège et de lunette arrière est activé uniquement pendant que le moteur tourne.</li> </ul> <p><b>Ce mode d'allumage utilise beaucoup de courants de batterie et doit être évité chaque fois que possible !</b></p>

A Également activés quand la porte est ouverte.

### Informations associées

- Démarrage du véhicule (p. 410)
- Réglage du volant (p. 211)
- Démarrage au moyen d'une batterie auxiliaire (p. 457)
- Sélection d'un mode d'allumage (p. 414)

### Sélection d'un mode d'allumage

L'allumage du véhicule peut être placé dans différents modes (niveaux) pour rendre diverses fonctions disponibles.

### Sélection d'un mode d'allumage



Bouton de démarrage de la console de tunnel.

- **Mode d'allumage 0** : déverrouiller le véhicule et laisser la clé-télécommande dans l'habitacle.

**i REMARQUE**

Pour régler le niveau **I** ou **II** **sans** faire démarrer le moteur du véhicule – **ne pas** enfoncer la pédale de frein (ou la pédale d'embrayage en cas de boîte de vitesses manuelle) en sélectionnant ce mode d'allumage.

- **Mode allumage I** - Faire tourner le bouton de démarrage dans le sens horaire puis le



relâcher. La commande retourne automatiquement à la position d'origine.

- **Mode d'allumage II** - Faire tourner le bouton de démarrage dans le sens horaire et l'y maintenir pendant environ 5 secondes. Relâcher le bouton qui retourne automatiquement à sa position d'origine.
- **Retour au mode d'allumage 0** - Pour retourner au mode d'allumage **0** depuis le mode **I** et **II**, faire tourner le bouton de démarrage dans le sens horaire puis le relâcher. La commande retourne automatiquement à la position d'origine.

### Informations associées

- Démarrage du véhicule (p. 410)
- Arrêt du moteur (p. 412)
- Modes d'allumage (p. 413)
- Réglage du volant (p. 211)
- Démarrage au moyen d'une batterie auxiliaire (p. 457)

## Fonctions de freinage

Les freins du véhicule sont utilisés pour réduire la vitesse et empêcher le véhicule de se déplacer.

Outre les freins de roue et les freins de stationnement, le véhicule est également équipé d'un certain nombre de fonctions automatiques d'aide au freinage. Ces systèmes assistent le conducteur, par exemple en maintenant le véhicule immobile lorsque la pédale de frein n'est pas enfoncée (par exemple à un feu de circulation ou un croisement), lors d'un démarrage en côte ou en descente.

En fonction de l'équipement du véhicule, les fonctions suivantes d'aide au freinage peuvent être incluses :

- Freinage automatique en position stationnaire (Auto Hold)
- Assistance au démarrage en côte (Hill Start Assist)
- Assistance au freinage après une collision
- City Safety
- Commande en descente (Hill Descent Control)

### Informations associées

- Freins (p. 416)
- Frein de stationnement (p. 418)
- Freins à maintien automatique (p. 422)

- Assistance au freinage après une collision (p. 424)
- Assistance au démarrage en côte (p. 423)
- City Safety™ (p. 335)
- Contrôle en descente (p. 444)

## Freins

La pédale de frein est utilisée pour appliquer les freins normaux du véhicule, qui font partie du système de freinage.

Le véhicule est équipé de deux circuits de frein. Si un circuit de frein est endommagé, la pédale de frein s'abaisse davantage lorsqu'elle est enfoncée. Une pression supplémentaire est alors requise de la part du conducteur pour obtenir un effet de freinage normal.

La pression du conducteur sur la pédale de frein est augmentée par une fonction d'assistance au freinage.

### AVERTISSEMENT

Le servofrein ne fonctionne que pendant que le moteur tourne.

Si la pédale de frein est utilisée pendant que le moteur du véhicule est arrêté, la pédale semble plus ferme que d'habitude et une pression plus importante doit être appliquée pour freiner le véhicule.

Dans les zones très accidentées ou en roulant avec une lourde charge, le frein moteur en boîte manuelle peut être utilisé pour augmenter le freinage. Le frein moteur est plus efficace si le même rapport de vitesse est utilisé en côte et en

descente. Utiliser le mode de conduite Off Road pour augmenter l'effet de freinage dans de fortes pentes à petites vitesses.

## Freins avec antiblocage

La voiture est équipée de freins anti-blocage (ABS<sup>2</sup>), qui empêchent les roues de se bloquer en freinant et permettent de conserver le contrôle de la direction. Des vibrations de la pédale de frein peuvent être perçues pendant le fonctionnement de l'ABS. Ceci est normal.

Après le démarrage du véhicule, un bref essai du système ABS est exécuté automatiquement lorsque le conducteur relâche la pédale de frein. Un test automatique supplémentaire du système peut être exécuté pendant que le véhicule roule à petite vitesse. Pendant le test, des impulsions peuvent être ressenties dans la pédale de frein.

## Symboles dans l'écran du conducteur

Symbole	Signification
 A	contrôlez le niveau de liquide de frein. Si le niveau est bas, remplir de liquide de frein et vérifier pour déterminer la raison de la perte de liquide de frein.
 B	
 A	Éclairage continu 2 secondes après le démarrage du moteur : Vérification automatique du fonctionnement.  Éclairage continu pendant plus de 2 secondes : Anomalie dans le système ABS. Le système de freinage normal du véhicule fonctionne mais sans ABS.
 B	

A S'applique au Canada

B S'applique aux États-Unis

<sup>2</sup> Anti-lock Braking System

**⚠ AVERTISSEMENT**

Si les pictogrammes d'avertissement d'anomalie de frein et d'anomalie ABS sont allumés simultanément, il peut exister un problème dans le système de freinage.

- Si le niveau du réservoir de liquide de frein est normal lorsque ceci se produit, rouler prudemment jusqu'au prochain atelier pour faire vérifier le système de frein - un atelier Volvo autorisé est recommandé.
- Si le liquide de frein est tombé sous le repère **MIN** dans le réservoir de liquide de frein, le véhicule ne peut plus rouler avant d'avoir fait l'appoint de liquide de frein. La raison de la perte de liquide de frein doit être recherchée.

**Informations associées**

- Système d'assistance au freinage (p. 417)
- Freins à maintien automatique (p. 422)
- Assistance au démarrage en côte (p. 423)
- Freinage sur chaussée humide (p. 417)
- Freinage en cas de sel répandu sur la chaussée (p. 418)
- Maintenance du système de freinage (p. 418)
- Feux de freinage (p. 169)

**Système d'assistance au freinage**

Le système d'assistance au freinage (BAS<sup>3</sup>) contribue à accroître la force de freinage pendant le freinage et, par transitivité, peut donc raccourcir la distance de freinage.

Le système surveille les habitudes de freinage du conducteur et augmente au besoin la force de freinage. La force de freinage peut être augmentée jusqu'au point où le ABS intervient. La fonction est désactivée lorsque la pression sur la pédale de frein diminue.

**ⓘ REMARQUE**

Lorsque BAS est activé, la pédale de frein s'abaisse légèrement plus que d'habitude. Maintenir abaissée la pédale de frein aussi longtemps que nécessaire.

Lorsque la pédale de frein est relâchée, tout le freinage s'arrête.

**Informations associées**

- Freins (p. 416)

**Freinage sur chaussée humide**

Après un trajet prolongé sous l'averse sans freinage, l'effet de freinage peut être légèrement différé la première fois que les freins sont appliqués.

Ceci peut également se produire après le lavage du véhicule. Une plus forte pression sur la pédale de frein peut s'avérer nécessaire. Par conséquent, vous devez maintenir une plus grande distance par rapport au véhicule qui précède.

Appliquer fermement les freins après le lavage du véhicule ou un trajet sur chaussée humide. Ceci contribue à réchauffer les disques de frein, les séchant plus rapidement et les protégeant contre la corrosion. Considérer la circulation en cours lors du freinage.

**Informations associées**

- Freins (p. 416)
- Freinage en cas de sel répandu sur la chaussée (p. 418)

<sup>3</sup> Brake Assist System

## Freinage en cas de sel répandu sur la chaussée

En cas de sel répandu sur la chaussée, une couche de sel peut se former sur les disques de frein et les plaquettes de frein.

Ceci peut augmenter la distance d'arrêt. Maintenir une distance de sécurité supplémentaire par rapport au véhicule précédent. En outre :

- serrer les freins de temps en temps pour éliminer le sel. S'assurer de ce que le freinage ne pose aucun risque pour les autres usagers de la route.
- Serrer les freins prudemment à la fin du trajet et avant de reprendre la route.

### Informations associées

- Freins (p. 416)
- Freinage sur chaussée humide (p. 417)

## Maintenance du système de freinage

Vérifier régulièrement l'état d'usure des organes de freinage.

Pour maintenir le véhicule aussi sûr et fiable que possible, respecter le calendrier d'entretien Volvo spécifié dans le livret de garantie et d'entretien. Des plaquettes et disques de frein nouveaux et remplacés ne sont complètement efficaces qu'après avoir été rodés en parcourant quelques centaines de kilomètres (milles). Compenser la réduction de freinage en appuyant davantage sur la pédale de frein. Volvo recommande d'utiliser uniquement les plaquettes de frein approuvées pour votre Volvo.

### ! IMPORTANT

L'absence d'usure des organes du système de freinage doit être régulièrement vérifiée.

S'adresser à un atelier pour obtenir un conseil sur la manière de le faire ou confier l'inspection à un atelier - un atelier Volvo autorisé est recommandé.

### Informations associées

- Freins (p. 416)

## Frein de stationnement

Le frein de stationnement contribue à immobiliser le véhicule en bloquant mécaniquement deux roues.



Les commandes de frein de stationnement se trouvent dans la console de tunnel, entre les sièges.

Lorsque le frein électrique de stationnement est appliqué, un bruit peut s'entendre provenant du moteur électrique de frein. Ce bruit peut également s'entendre pendant la vérification du fonctionnement automatique du frein de stationnement.

Si le véhicule est arrêté pendant que le frein de stationnement est activé, le frein s'applique uniquement aux roues arrière. En cas d'activation pendant le déplacement du véhicule, les freins normaux sont utilisés sur les quatre roues. Le freinage est transféré uniquement aux roues arrière lorsque le véhicule est presque arrêté.

### Informations associées

- Activation et désactivation du frein de stationnement (p. 419)
- Stationnement dans une côte (p. 421)
- Dysfonctionnement de frein de stationnement (p. 421)
- Freins à maintien automatique (p. 422)

### Activation et désactivation du frein de stationnement



Utiliser le frein de stationnement pour immobiliser le véhicule en stationnement.

#### Activation du frein de stationnement



1. Tirez la commande vers le haut.
  - > Le symbole dans l'écran du conducteur s'allume lorsque le frein de stationnement est activé.
2. Le véhicule doit être arrêté.

### Symboles à l'écran du conducteur

Symbole	Signification
 A	Le symbole s'éclaire lorsque le frein de stationnement est activé.  Un symbole clignotant indique qu'une défaillance a été détectée. Lire le message dans l'écran du conducteur.
 B	

A Modèles vendus au Canada.

B Modèles pour les États-Unis.

#### Activation automatique

Le frein de stationnement est appliqué automatiquement :

- lorsque l'allumage est placé en position d'arrêt et que le paramètre d'activation automatique de frein de stationnement est activé dans l'écran central.
- Lorsque le sélecteur de vitesses est déplacé sur la position **P** sur une pente escarpée.
- Si la fonction Auto hold (maintien automatique des freins à l'arrêt) est activée et que
  - la voiture est restée à l'arrêt pendant longtemps (5-10 minutes)
  - le véhicule est arrêté
  - le conducteur quitte la voiture.



### ◀◀ Freinage d'urgence

En cas d'urgence, le frein de stationnement peut être activé pendant que le véhicule se déplace en maintenant la commande vers le haut. Le processus de freinage est annulé quand la commande est relâchée ou si la pédale d'accélérateur est actionnée.

#### **i** REMARQUE

En cas de freinage d'urgence à grandes vitesses, un signal retentit pendant la procédure de freinage.

### Désactivation du frein de stationnement



#### Désactivation manuelle

1. Enfoncer fermement la pédale de frein.

2. Pressez la commande.
  - > Le frein de stationnement est desserré et le symbole de l'écran du conducteur s'éteint.

#### Désactivation automatique

1. Démarrez la voiture.
2. Enfoncer fermement la pédale de frein. Déplacez le sélecteur de rapport en position **D** ou **R** et appuyez sur la pédale d'accélérateur.
  - > Le frein de stationnement est desserré et le symbole de l'écran du conducteur s'éteint.

#### **i** REMARQUE

Pour une désactivation automatique, le conducteur doit avoir bouclé sa ceinture ou sa porte doit être fermée.

#### Informations associées

- Réglages d'activation automatique de frein de stationnement (p. 420)
- Dysfonctionnement de frein de stationnement (p. 421)
- Frein de stationnement (p. 418)
- Stationnement dans une côte (p. 421)

### Réglages d'activation automatique de frein de stationnement

Choisir si le frein de stationnement doit être activé automatiquement lorsque le contact est coupé.

Pour modifier ce réglage :

1. Effleurer **Paramètres** dans la vue Générale de l'écran central.
2. Effleurer **My Car** → **Frein de stationnement et suspension** et sélectionner ou désélectionner la fonction **Activation auto du frein de stationnement**.

#### Informations associées

- Activation et désactivation du frein de stationnement (p. 419)
- Frein de stationnement (p. 418)

## Stationnement dans une côte

Toujours utiliser le frein de stationnement en stationnant en côte.

### AVERTISSEMENT

Toujours appliquer le frein de stationnement en stationnant sur un plan incliné. La sélection d'un rapport ou la sélection dans une boîte automatique de la position de stationnement **P** peut s'avérer insuffisante pour immobiliser le véhicule dans toutes les situations.

Si le véhicule est dirigé vers le haut :

- Faire tourner les roues avant de manière à ce qu'elles **soient dirigées à l'écart** du trottoir.

Si le véhicule est dirigé vers le bas :

- Faire tourner les roues avant de manière à ce qu'elles soient dirigées **vers** le trottoir.

### Charge lourde en côte

Les lourdes charges telles qu'une remorque, peuvent faire reculer le véhicule lorsque le frein de stationnement est relâché automatiquement dans des fortes côtes. Pour l'éviter, placer la commande vers le haut en roulant à l'écart. Relâcher la commande lorsque le véhicule acquiert de la traction.

### Informations associées

- Activation et désactivation du frein de stationnement (p. 419)

## Dysfonctionnement de frein de stationnement

S'il n'est pas possible de désactiver ni d'activer le frein de stationnement après plusieurs tentatives, s'adresser à un atelier Volvo autorisé.

Un signal sonore d'avertissement retentit si le frein de stationnement est activé pendant que le véhicule roule.

Si le véhicule doit être placé en stationnement avant la solution du problème, faire tourner les roues en stationnement sur un plan incliné et placer le sélecteur de vitesse à la position **P**.

### Faible niveau de charge de la batterie

Si le niveau de charge de la batterie est trop bas, il peut s'avérer impossible d'activer ou de désactiver le frein de stationnement. Connecter une batterie auxiliaire au véhicule si la batterie du véhicule est déchargée.

### Remplacement des plaquettes de frein

Étant donné la conception du frein électrique de stationnement, les plaquettes de frein arrière doivent être remplacées par un atelier. Un atelier Volvo autorisé est recommandé.

## Symboles dans l'écran du conducteur

Symbole	Signification
 A	Un symbole clignotant indique qu'une défaillance a été détectée. Voir le message dans l'écran du conducteur.
 B	
 A	Défectuosité du système de freinage. Voir le message dans l'écran du conducteur.
 B	
	Message d'information dans l'écran du conducteur.

A Modèles vendus au Canada.

B Modèles pour les États-Unis.

## « Informations associées

- Activation et désactivation du frein de stationnement (p. 419)
- Stationnement dans une côte (p. 421)
- Batterie de démarrage (p. 621)
- Programme d'entretien Volvo (p. 596)

## Freins à maintien automatique

Avec la fonction de freinage de maintien automatique, le conducteur peut relâcher la pédale de frein et les freins restent serrés, par exemple lorsque le véhicule est à l'arrêt à un feu de circulation ou un croisement.

Lorsque le véhicule arrête, les freins sont activés automatiquement. La fonction peut utiliser les freins normaux ou les freins de stationnement pour immobiliser le véhicule. Elle fonctionne sur terrains plats et accidentés. En prenant la route, les freins se desserrent automatiquement si la ceinture de sécurité du conducteur est bouclée.



### REMARQUE

En freinant jusqu'à l'arrêt, en montée ou en descente, la pédale de frein doit être enfoncée un peu plus fort avant d'être relâchée afin de garantir que la voiture ne dévale pas.

Le frein de stationnement est activé si :

- le véhicule est arrêté
- la porte du conducteur est ouverte
- la ceinture de sécurité du conducteur est débouclée
- le véhicule a été immobile suffisamment longtemps (5-10 minutes)

## Symboles dans l'écran du conducteur

Symbole	Signification
	Ce symbole s'allume lorsque la fonction utilise les freins normaux pour maintenir le véhicule stationnaire.
 A	Ce symbole s'allume lorsque la fonction utilise le frein de stationnement pour immobiliser le véhicule.
 B	

A Modèles vendus au Canada.

B Modèles pour les États-Unis.

## Informations associées

- Activation et désactivation du maintien automatique à l'arrêt (p. 423)
- Freins (p. 416)
- Frein de stationnement (p. 418)
- Assistance au démarrage en côte (p. 423)



## Activation et désactivation du maintien automatique à l'arrêt

La fonction de frein avec maintien automatique à l'arrêt est activée avec le bouton dans la console de tunnel.



- Appuyer sur le bouton de la console de tunnel pour activer ou désactiver la fonction.
  - > La lampe indicatrice du bouton s'allume lorsque la fonction est activée. La fonction reste active au prochain démarrage du véhicule.

### Lors de la coupure



Si la fonction est active et maintient le véhicule à l'arrêt en utilisant les freins normaux (symbole A allumé), la pédale de frein doit être enfoncée en appuyant sur le bouton pour désactiver le maintien automatique.

- La fonction reste désactivée jusqu'à sa réactivation.
- Lorsque le maintien automatique est désactivé, l'aide au démarrage en côte (HSA) reste active pour empêcher le véhicule de reculer en démarrant en côte.

### Informations associées

- Freins à maintien automatique (p. 422)

## Assistance au démarrage en côte

L'aide au démarrage en côte (HSA<sup>4</sup>) aide à empêcher le véhicule de reculer lors d'un démarrage en côte. En reculant en côte, HSA empêche le véhicule de rouler en avant.

La fonction retient la pression de la pédale de frein du système de freinage pendant plusieurs secondes après le relâchement de la pédale de frein.

Cet effet temporaire de freinage est supprimé après quelques secondes ou lorsque le conducteur commence à conduire.

La fonction d'aide au démarrage en côte est disponible lorsque la fonction de maintien automatique des freins à l'arrêt (Auto hold) est désactivée.

### Informations associées

- Freins à maintien automatique (p. 422)
- Freins (p. 416)

### Assistance au freinage après une collision

Dans une collision dont le niveau d'activation est atteint pour les tendeurs pyrotechniques de ceinture de sécurité ou les coussins gonflables, ou si une collision avec un grand animal est détectée, les freins de la voiture sont activés automatiquement. Cette fonction contribue à prévenir ou réduire les effets de collision.

Après une sérieuse collision, il peut s'avérer impossible de commander et de diriger la voiture. Pour éviter ou atténuer une collision ultérieure possible avec un véhicule ou un objet sur la trajectoire du véhicule, le système d'aide au freinage est activé automatiquement pour contribuer à arrêter le véhicule en toute sécurité.

Les feux de freinage et les feux de détresse sont activés pendant le freinage. Lorsque le véhicule est arrêté, les feux de détresse continuent à clignoter et le frein de stationnement est appliqué.

Si le freinage est inadéquat, par exemple en cas de risque de choc par la circulation, le conducteur peut contourner le système en enfonçant la pédale d'accélérateur.

Cette fonction suppose que le système de freinage est intact après une collision.

L'assistance au freinage fait partie des systèmes de sécurité Rear Collision Warning et Blind Spot Information.

### Informations associées

- Rear Collision Warning (p. 350)
- BLIS\* (p. 351)
- Fonctions de freinage (p. 415)

### Boîte de vitesses

La boîte de vitesses fait partie de la chaîne cinématique du véhicule (pour la transmission de l'énergie) entre le moteur du véhicule et les roues motrices. La fonction de la boîte de vitesses est de changer de rapport selon les besoins de vitesse et de puissance.

Le véhicule est équipé d'une boîte de vitesses automatique à 8 rapports. Le nombre de rapport permet au couple moteur et à la puissance disponible d'être effectivement utilisés. Deux des rapports sont des rapports surmultipliés qui économisent le carburant en roulant à un régime moteur constant. Un changement de rapport manuel est également possible. L'écran du conducteur affiche le rapport actuellement engagé.



#### **IMPORTANT**

Vérifier la température de fonctionnement de la boîte de vitesses pour éviter les dégâts aux composants du système d'entraînement. En cas de risque de surchauffe, un pictogramme d'avertissement s'affiche au tableau de bord avec un message textuel. Respecter les recommandations.

<sup>4</sup> Hill Start Assist

## Symboles dans l'écran du conducteur

Si un problème se produit sur la boîte de vitesses, un symbole et un message s'affichent dans l'écran du conducteur.

Symbole	Signification
	Information et messages en rapport avec la boîte de vitesses. Suivre les consignes.
	Boîte de vitesses chaude ou en surchauffe. Suivre les consignes.
	<p><b>Réduction de la performance/ Réduction performance d'accélération.</b></p> <p>En cas d'anomalie temporaire dans la chaîne cinématique, le véhicule peut passer en mode secours avec puissance réduite pour protéger la chaîne cinématique.</p>

## Informations associées

- Positions du sélecteur de rapport de boîte de vitesse automatique (p. 425)

## Positions du sélecteur de rapport de boîte de vitesse automatique

Dans les véhicules équipés d'une boîte de vitesses automatique, le système sélectionne le rapport optimal en fonction des circonstances actuelles du trajet. La boîte de vitesses possède également un mode manuel.



L'écran du conducteur affiche la position de rapport sélectionnée :

**P, R, N, D** ou **M**.

Lors d'un changement de rapport manuel, le rapport utilisé actuellement s'affiche également.

## Positions du sélecteur de rapport

### Stationnement - P

En mode **P**, la boîte de vitesses est mécaniquement verrouillée.

Sélectionner **P** lorsque le véhicule est en stationnement ou lors du démarrage du moteur. Le véhicule doit être arrêté lorsque la position de stationnement est sélectionnée.

Pour passer du stationnement à un autre rapport, la pédale de frein doit être enfoncée et l'allumage en mode **II**.

En stationnement, appliquer le frein de stationnement avant de sélectionner le stationnement.

## **AVERTISSEMENT**

Toujours appliquer le frein de stationnement en stationnant sur un plan incliné. La sélection d'un rapport ou la sélection dans une boîte automatique de la position de stationnement **P** peut s'avérer insuffisante pour immobiliser le véhicule dans toutes les situations.

## **REMARQUE**

Le sélecteur de vitesse doit occuper la position de stationnement **P** avant que le véhicule puisse être verrouillé et que la lame puisse être activée.

## **Marche arrière - R**

Sélectionner **R** pour reculer. Le véhicule doit être arrêté en sélectionnant la marche arrière.

### « Point mort - N

Aucun rapport n'est sélectionné et le moteur peut démarrer. Appliquer le frein de stationnement si le véhicule est arrêté avec le sélecteur de vitesse en position **N**.

Pour déplacer le sélecteur de rapport du point mort à un autre rapport, la pédale de frein doit être enfoncée et l'allumage en mode **II**.

### Mode de propulsion D

**D** est la position de rapport de conduite normal. La boîte de vitesses sélectionne un rapport supérieur ou inférieur automatiquement en fonction de l'accélération et de la vitesse.

Le véhicule doit être à l'arrêt lorsque le sélecteur de rapport est déplacé de **R** à **D**.

### Mode de changement de rapport manuel - M



Le mode de changement de rapport manuel peut être sélectionné à tout moment pendant un trajet.

Le frein moteur fonctionne lorsque la pédale d'accélérateur est relâchée.

Sélectionner le mode de changement de rapport manuel en déplaçant le sélecteur de vitesse latéralement de la position **D** à la position  $\pm$ . Le rapport utilisé s'affiche dans l'écran du conducteur.

- Pousser le sélecteur de vitesse vers l'avant en direction de **+** (plus) et le relâcher pour passer au rapport immédiatement supérieur.
- Tirer le sélecteur de rapport en arrière vers **-** (moins) et le relâcher pour rétrograder d'un rapport.
- Pousser le sélecteur de vitesse vers le côté jusqu'en butée sur **D** pour revenir en position **D**.

Pour un changement de rapport en douceur et de bonnes performances du moteur, la transmission rétrogradera automatiquement si la vitesse du véhicule devient trop faible pour le rapport sélectionné.

### Informations associées

- Verrouillage du sélecteur (p. 428)
- Utilisation des palettes du volant de direction\* pour changer de rapport (p. 426)
- La fonction de rétrogradation forcée (p. 429)

### Utilisation des palettes du volant de direction\* pour changer de rapport

Les palettes du volant de direction s'ajoutent au sélecteur de vitesse et permettent de sélectionner manuellement les rapports sans quitter les mains du volant de direction.

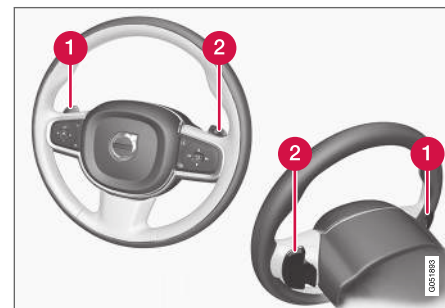

1 « - » : descente d'un rapport.

2 « + » : montée d'un rapport.

### Activation des palettes du volant de direction

Pour sélectionner les rapports en utilisant les palettes, ces dernières doivent être activées :

- Tirer sur l'une des palettes vers le volant de direction.
  - > Un numéro affiché sur l'écran du conducteur indique le rapport de vitesse actuellement engagé.

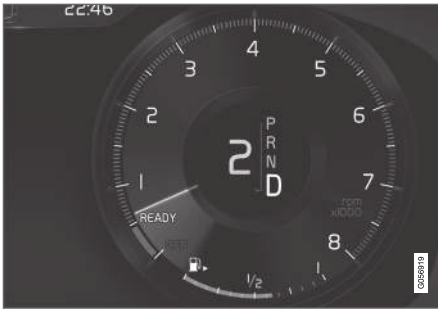

Écran du conducteur lors d'un changement de rapport à l'aide des palettes au volant

En mode de changement de rapport **M**, les palettes sont automatiquement activées.



Écran du conducteur lors d'un changement de rapport à l'aide des palettes au volant en mode de changement de rapports manuel.

## Changement

Pour changer d'un rapport :

- Tirer l'une des palettes vers l'arrière vers le volant de direction puis la relâcher.

Aussi longtemps que le régime moteur (tr/min) est dans la plage autorisée pour le rapport sélectionné, un changement de rapport est exécuté chaque fois qu'une palette est tirée. Après chaque changement de rapport, un numéro indiquant le rapport engagé s'affiche dans l'écran du conducteur.

## Désactivation de la fonction démarrage/arrêt

### Désactivation manuelle en position **D**

- Désactiver les palettes au volant en tirant la palette du côté droit (+) vers le volant de direction et la maintenir jusqu'à ce que le numéro du rapport engagé disparaisse de l'écran du conducteur.

### Désactivation automatique

En position **D**, les palettes du volant de direction sont désactivées après un bref laps de temps si elles ne sont pas utilisées. Le numéro du rapport actuel disparaît de l'écran du conducteur. Si le frein moteur est utilisé actuellement, les palettes restent actives jusqu'à l'arrêt du freinage du moteur.

En position **M**, les palettes ne sont pas activées automatiquement.

## Informations associées

- Positions du sélecteur de rapport de boîte de vitesse automatique (p. 425)

## Verrouillage du sélecteur

La fonction de blocage de changement de rapport de la boîte de vitesses automatique contribue à éviter un déplacement accidentel du sélecteur de rapport entre les différentes positions.

Il existe deux types de verrouillage de changement de rapport : mécanique et automatique.

## Verrouillage mécanique du sélecteur

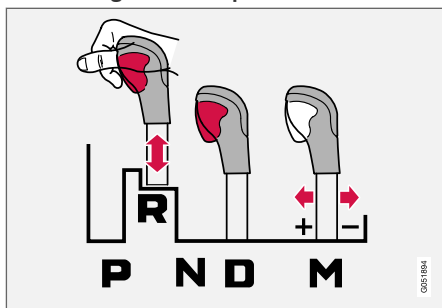

Le sélecteur de rapport peut être déplacé d'avant en arrière entre **N** et **D**. Les autres positions possèdent un verrou qui est commandé en utilisant le bouton de verrouillage du sélecteur de vitesses.

Maintenir enfoncé le bouton de verrouillage de changement de rapport et déplacer le sélecteur de rapport vers l'avant ou l'arrière entre **P**, **R**, **N** et **D**.

## Verrouillage automatique du sélecteur

Le verrou de changement de rapport de boîte automatique possède un système de sécurité séparé.

### Depuis la position de stationnement - P

Pour sélectionner une position de rapport différente de la position **P**, la pédale de frein doit être enfoncée et l'allumage doit être positionné sur **II**.

### Depuis le point mort - N

Si le sélecteur de vitesse est dans **N** et que le véhicule a été arrêté pendant au moins 3 secondes (avec ou sans fonctionnement du moteur du véhicule), le sélecteur de vitesse est bloqué à cette position.

Pour déplacer le sélecteur de vitesse de **N** à une autre position, la pédale de frein doit être enfoncée et l'allumage en mode **II**.

## Informations associées

- Positions du sélecteur de rapport de boîte de vitesse automatique (p. 425)
- Désactivation du blocage automatique du sélecteur de vitesse (p. 428)

## Désactivation du blocage automatique du sélecteur de vitesse

Le blocage automatique du sélecteur de vitesse peut toujours être désengagé même en l'absence de courant électrique du véhicule.

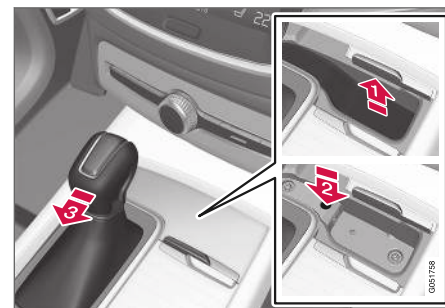

Si le véhicule ne peut être conduit (par exemple parce que la batterie est déchargée), le sélecteur de vitesse doit être placé en position **N** pour pouvoir déplacer le véhicule.

- 1 Lever le tapis de caoutchouc du compartiment de rangement devant le sélecteur de vitesse. Localiser le trou avec un bouton à ressort dans le fond du compartiment.
- 2 Enfoncer un petit tournevis ou un objet similaire dans le trou et le maintenir enfoncé.
- 3 Déplacer le sélecteur de vitesse à la position **N** pour relâcher le bouton.

4. Replacer le tapis de caoutchouc.

#### Informations associées

- Verrouillage du sélecteur (p. 428)
- Positions du sélecteur de rapport de boîte de vitesse automatique (p. 425)

### La fonction de rétrogradation forcée

La rétrogradation forcée peut être utilisée lorsqu'une accélération maximale est nécessaire, par exemple pour dépasser.

Lorsque la pédale d'accélérateur est enfoncée complètement jusqu'au plancher (au-delà de la position d'accélération maximale), la boîte de vitesses engage automatiquement la rétrogradation forcée, c'est-à-dire qu'elle passe immédiatement au rapport inférieur.

Si la pédale d'accélérateur est relâchée de la position de rétrogradation forcée, la boîte de vitesses sélectionne automatiquement le rapport supérieur.

#### Fonction de sécurité

Le module de commande de la boîte de vitesses est équipé d'un dispositif de protection contre la rétrogradation pour contribuer à éviter une surchauffe du moteur du véhicule.

Dans certaines circonstances, la boîte de vitesses empêche la rétrogradation/la rétrogradation forcée si ceci conduit à un régime moteur (tr/min) élevé qui risque d'endommager le moteur du véhicule. Si le conducteur persiste à rétrograder à un régime trop élevé, rien ne se passe et le rapport d'origine reste sélectionné.

Avec la rétrogradation forcée, le véhicule peut rétrograder d'un ou plusieurs rapports à la fois en fonction du régime du moteur du véhicule. Le véhicule passe au rapport supérieur lorsque le

moteur atteint son régime maximum pour éviter d'endommager le moteur.

#### Informations associées

- Positions du sélecteur de rapport de boîte de vitesse automatique (p. 425)

### Traction intégrale (AWD)

La traction intégrale (AWD<sup>5</sup>) signifie que la voiture entraîne les quatre roues simultanément, ce qui améliore la motricité.

Pour obtenir la meilleure traction, l'énergie est transmise directement aux roues qui possèdent la meilleure adhérence. Le système calcule continuellement la nécessité de couple vers les roues arrière et peut immédiatement répartir jusqu'à la moitié du couple moteur vers les roues arrière.

La traction intégrale a également un effet stabilisateur à grande vitesse. En temps normal, la plus grande partie de la puissance du moteur est dirigée vers les roues avant. Lorsque le véhicule est arrêté, la traction intégrale est toujours activée en préparation d'une adhérence maximale en accélération.

La traction intégrale réagit différemment en fonction du mode de conduite sélectionné.

#### Informations associées

- Modes de conduite\* (p. 430)
- Contrôle à basse vitesse (p. 443)
- Boîte de vitesses (p. 424)

### Modes de conduite\*

Les modes de conduite affectent les caractéristiques de conduite du véhicule de différentes manières pour améliorer et simplifier l'expérience de conduite dans certaines situations.

Les modes de conduite donnent un accès aisé à de nombreuses fonctions du véhicule et à des usages adaptés à différentes situations de conduite. Les systèmes suivants sont adaptés pour optimiser les caractéristiques de conduite dans chaque mode de conduite :

- Direction
- Moteur/boîte de vitesses/traction intégrale
- Freins
- Amortissement
- Écran du conducteur
- Démarrage/arrêt fonction
- Réglages de climatisation

Sélectionner le mode de conduite le plus adapté aux circonstances actuelles du trajet. Se rappeler que tous les modes de conduite ne sont pas disponibles dans toutes les situations.

#### Modes de conduite sélectionnables

##### Comfort

- Ceci est le mode par défaut du véhicule.

Lorsque le moteur du véhicule démarre, le véhicule est en mode **Comfort** et la fonction démarrage/arrêt est activée. Ce réglage offre confort de conduite, légèreté de direction et suspension souple.

##### Eco

- Adapter le véhicule pour une conduite plus économe en carburant et plus conviviale avec le mode **Eco**.

Dans ce mode, la fonction démarrage/arrêt est activée et certains réglages de climatisation sont réduits.

En mode **Eco**, l'écran du conducteur affiche un compteur indiquant en temps réel votre niveau de consommation et d'économie de carburant.

---

<sup>5</sup> All Wheel Drive



## Off Road

- Maximise la capacité du véhicule à traverser des terrains difficiles et des routes en mauvais état.

La direction est légère, la traction intégrale et la fonction de contrôle à basse vitesse et de contrôle en descente (HDC<sup>6</sup>) sont activées. La fonction démarrage/arrêt est désactivée.

Ce mode peut uniquement être activé à petite vitesse. La plage des vitesses autorisées s'affiche au compteur de vitesse. Si cette vitesse est dépassée, le mode **Off Road** est désactivé et un autre mode de conduite est activé.

En mode **Off Road**, une boussole s'affiche dans l'écran du conducteur entre le compteur de vitesse et le tachymètre.

### REMARQUE

Ce mode de conduite n'est pas conçu pour la conduite urbaine normale.

## Dynamic

- Le mode **Dynamic** est conçu pour la conduite sportive et les accélérations rapides.

Le changement de vitesse est plus rapide et plus distinct. La boîte de vitesses donne la priorité aux

rapports qui présentent une plus grande force de traction.

La réaction de la direction est plus rapide et la suspension est plus ferme<sup>7</sup> pour contribuer à réduire le roulis de carrosserie en virage.

La fonction démarrage/arrêt est désactivée.

## Individual

- Personnalise le mode de conduite en fonction des préférences personnelles.

Sélectionner l'un des modes de conduite à titre de base et régler les paramètres pour obtenir vos caractéristiques préférées de conduite. Ces paramètres sont mémorisés dans le profil actif de conducteur et sont disponibles chaque fois que la voiture est déverrouillée avec la même clé-télécommande.

Un mode de conduite individuel n'est disponible que s'il a été préalablement activé dans l'écran central.

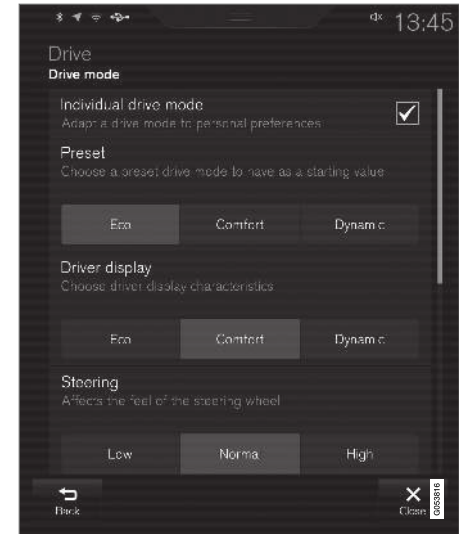

Vue Paramètres<sup>8</sup> pour le mode de conduite individuel

1. Effleurer **Paramètres** dans la vue Générale.
2. Effleurer **My Car** → **Mode de conduite individuel** et sélectionner **Mode de conduite individuel**.

<sup>6</sup> Hill Descent Control

<sup>7</sup> Véhicules avec Four-C

<sup>8</sup> L'illustration est générique - les détails peuvent varier en fonction du modèle de véhicule.

- « 3. Sous **Présélections**, sélectionner l'un des modes suivants de conduite comme base : **Éco**, **Confort** ou **Dynamique**.

Les réglages suivants peuvent être modifiés :

- **Écran du conducteur**
- **Effort au volant**
- **Caract. du groupe motopropulseur**
- **Caractéristiques des freins**
- **Commande de suspension**
- **Climatisation ECO**
- **Marche/Arrêt.**

### Informations associées

- Changement de mode de conduite\* (p. 432)
- Mode de conduite Eco (p. 433)
- Conduite économique (p. 446)
- Démarrage/arrêt fonction (p. 436)
- Contrôle à basse vitesse (p. 443)
- Contrôle en descente (p. 444)
- Traction intégrale (AWD) (p. 430)
- Profils de conducteur (p. 144)

### Changement de mode de conduite\*

Sélectionner le mode de conduite le plus adapté aux circonstances actuelles du trajet.

Le mode de conduite est modifié en utilisant la commande de la console centrale.

Se rappeler que tous les modes de conduite ne sont pas disponibles dans toutes les situations.

Pour modifier le mode de conduite :



1. Appuyer sur la commande de mode de conduite **DRIVE MODE**.
  - > Un menu contextuel s'ouvre dans l'écran central.
2. Faire rouler la molette vers le haut ou le bas jusqu'au mode de conduite désiré.

3. Appuyer sur la commande de mode de conduite ou effleurer son bouton dans l'écran central pour confirmer la sélection.
  - > Le mode de conduite sélectionné s'affiche dans l'écran du conducteur.

### Informations associées

- Modes de conduite\* (p. 430)
- Activation et désactivation du mode de conduite Eco au moyen de la touche de fonction (p. 435)
- Activation et désactivation de la commande de petite vitesse en utilisant le bouton de fonction (p. 444)
- Activation et désactivation de la commande en descente en utilisant le bouton de fonction (p. 445)

## Mode de conduite Eco

Le mode de conduite **Eco** optimise les caractéristiques de conduite du véhicule pour une conduite plus économe et plus conviviale pour l'environnement.

Utiliser ce mode pour économiser le carburant et promouvoir une conduite plus écologique.

Les propriétés suivantes sont adaptées pour le mode **Eco** :

- Les points de changement de rapport de la transmission automatique.
- Commande du moteur du véhicule et réaction de la pédale d'accélérateur.
- La fonctionnalité Eco Coast est activée et le frein moteur est désactivé lorsque la pédale d'accélérateur est relâchée à des vitesses comprises entre 65 et 140 km/h (40 et 87 mph).
- Certains des réglages de climatisation sont réduits ou désactivés.
- L'information s'affiche dans l'indicateur ECO de l'écran du conducteur pour contribuer à promouvoir une conduite plus écologique et plus économe.

## Eco Coast

Eco Coast désactive essentiellement le frein moteur, permettant à l'énergie cinétique du véhicule d'être utilisée pour rouler sur une plus longue distance. Lorsque le conducteur relâche la

pédale d'accélérateur, la boîte de vitesses est automatiquement désengagée du moteur du véhicule. Le régime moteur est réduit au régime de ralenti pour diminuer la consommation de carburant.

Cette fonction est plus efficace dans les situations de conduite où le véhicule peut rouler librement sur une longue distance, par exemple sur des chaussées en légère pente ou lorsqu'une diminution de vitesse est anticipée, comme lors de l'approche d'une zone avec limite de vitesse inférieure.

## Activation de la fonction Eco Coast

La fonction est activée lorsque la pédale d'accélérateur est complètement relâchée et que les conditions suivantes sont réunies :

- Le mode de conduite **Eco** est activé.
- Le sélecteur de vitesse est à la position **D**.
- La vitesse du véhicule est d'environ 65-140 km/h (40-87 mph).
- Le degré de la pente est inférieur à environ 6 %.

**COASTING** s'affiche dans l'écran du conducteur lorsque la fonction Eco Coast est utilisée.

## Limites

La fonction Eco Coast est indisponible si :

- le moteur du véhicule et/ou la boîte de vitesses ne sont pas aux températures normales de fonctionnement
- le sélecteur de vitesse est déplacé de la position **D** au mode de changement de rapport manuel
- la vitesse du véhicule sort de la plage de vitesses de 65-140 km/h (40-87 mph)
- le degré de la pente dépasse environ 6 %
- Les palettes au volant\* sont utilisées pour un changement de rapport manuel.



### « Désactivation et arrêt de la fonction Eco Coast

Dans certaines situations, il est préférable de désactiver ou d'arrêter la fonction Eco Coast afin de pouvoir utiliser le frein moteur. Ces situations peuvent inclure une forte descente ou le dépassement d'un autre véhicule pour assurer le maximum de sécurité.

Désactiver la fonction Eco Coast comme suit

- En appuyant sur la pédale d'accélérateur ou de frein
- En déplaçant le sélecteur de vitesse en mode manuel
- En utilisant les palettes du volant de direction\* pour changer de rapport.

Désactiver la fonction Eco Coast comme suit :

- changer le mode de conduite\*
- désactiver le mode de conduite **Eco** dans la vue Fonctions.

Il est possible de rouler sur de courtes distances même sans Eco Coast pour contribuer à l'économie de carburant. Cependant, pour la meilleure économie de carburant, Eco Coast doit être activé et utilisé pour rouler sur de plus longues distances.

### Eco Cruise

Lorsque le régulateur de vitesse est activé en mode de conduite **Eco**, l'accélération et la décélération du véhicule sont plus lentes que dans les

autres modes de conduite pour économiser le carburant. Pour cette raison, la vitesse réelle du véhicule peut être légèrement supérieure ou inférieure à la vitesse réglée.

- Sur une chaussée horizontale, la vitesse réelle du véhicule peut différer de la vitesse réglée lorsque le régulateur de vitesse est actif et que le véhicule roule en roue libre.
- En côte la vitesse du véhicule est réduite jusqu'à la rétrogradation. Une accélération réduite est ensuite initiée pour atteindre la vitesse réglée.
- Dans une descente dans laquelle le véhicule roule en roue libre, la vitesse réelle du véhicule peut être légèrement supérieure ou inférieure à la vitesse réglée. La fonction utilise le frein moteur pour maintenir la vitesse réglée. Au besoin, les freins normaux sont également appliqués.

### Indicateur ECO dans l'écran du conducteur



Indicateur Eco dans l'écran du conducteur de 12 po\*.



Indicateur Eco dans l'écran du conducteur de 8 po.

L'indicateur ECO signale le degré d'économie de la conduite :

- Une valeur basse dans la zone verte de l'indicateur indique une conduite économique.
- Une valeur élevée s'affiche lorsque la conduite n'est pas économique, comme dans le cas d'un freinage brutal ou d'une accélération rapide.

L'indicateur ECO comporte également un indicateur montrant comment un conducteur « de référence » conduirait dans la même situation de conduite. Ceci est indiqué par une petite aiguille de l'indicateur.

### Climatisation ECO

En mode **Eco**, la climatisation ECO s'active automatiquement dans l'habitacle pour contribuer à réduire la consommation d'énergie.

#### REMARQUE

Lorsque le mode de conduite **Eco** est activé, les paramètres de certaines fonctions de climatisation/électriques sont réduits. Certains de ces paramètres peuvent être réinitialisés manuellement mais la pleine fonctionnalité n'est rétablie qu'en désactivant le mode **Eco** ou en adaptant le mode de conduite **Individual\*** pour une fonctionnalité complète de la climatisation.

Si de la condensation se forme sur les vitres, effleurer le bouton de dégivrage max., qui fonctionnera normalement.

### Informations associées

- Changement de mode de conduite\* (p. 432)
- Activation et désactivation du mode de conduite Eco au moyen de la touche de fonction (p. 435)
- Modes de conduite\* (p. 430)
- Conduite économique (p. 446)
- Démarrage/arrêt fonction (p. 436)

### Activation et désactivation du mode de conduite Eco au moyen de la touche de fonction

Il existe un bouton de fonction pour le mode de conduite **Eco** dans la vue Fonctions de l'écran central, sauf si la voiture est équipée d'une commande de mode de conduite sur la console de tunnel.

Lorsque le moteur du véhicule est arrêté, le mode **Eco** est désactivé et doit dès lors être réactivé chaque fois que le moteur du véhicule démarre. **ECO** s'affiche dans l'écran du conducteur lorsque la fonction est activée.

### Sélection du mode de conduite Eco dans la vue Fonctions de l'écran central

- Effleurer le bouton **Mode conduite ECO** pour activer ou désactiver la fonction.



- > Une lampe indicatrice du bouton s'allume lorsque la fonction est activée.

### Informations associées

- Mode de conduite Eco (p. 433)
- Changement de mode de conduite\* (p. 432)
- Modes de conduite\* (p. 430)

### Démarrage/arrêt fonction

Démarrage/Arrêt est une fonction qui commute temporairement le moteur du véhicule à l'arrêt lorsque le véhicule est arrêté, par exemple à un feu de circulation ou dans une circulation intense puis démarre à nouveau automatiquement lorsque la pédale de frein est relâchée.

La fonction de démarrage/arrêt réduit la consommation de carburant, ce qui réduit les émissions d'échappement.

Le système permet de conduire plus économiquement et plus intelligemment en fonction du climat en laissant le moteur s'arrêter automatiquement au besoin.

#### Informations associées

- Conduite avec la fonction démarrage/arrêt (p. 436)
- Conditions de fonctionnement de démarrage/arrêt (p. 438)
- Modes de conduite\* (p. 430)

### Conduite avec la fonction démarrage/arrêt

La fonction démarrage/arrêt arrête temporairement le moteur du véhicule à l'arrêt puis le redémarre automatiquement lorsque le véhicule commence à se déplacer.

La fonction démarrage/arrêt est disponible lors du démarrage de la voiture et peut être activée si certaines conditions sont réunies.

L'écran du conducteur indique quand la fonction est

- Disponible
- active
- indisponible.

Tous les systèmes ordinaires du véhicule, tels que l'éclairage, la radio, etc. fonctionnent normalement lorsque le moteur a été arrêté automatiquement. Certaines fonctions peuvent être temporairement réduites cependant, telles que le régime de soufflerie de la climatisation ou un volume extrêmement élevé du système audio.

#### Arrêt automatique

Pour arrêter automatiquement le moteur du véhicule :

- Arrêter le véhicule en appliquant les freins et en maintenant la pédale de frein enfoncée.

Le moteur du véhicule s'arrête automatiquement.

En mode de conduite **Comfort** ou **Eco**, le moteur du véhicule peut s'arrêter automatiquement avant l'arrêt complet du véhicule.

Avec le régulateur de vitesse adaptatif ou Pilot Assist activé, le moteur du véhicule s'arrête automatiquement après 3 secondes environ.

#### Démarrage automatique

Les conditions suivantes doivent être réunies pour que le moteur démarre automatiquement.

- Relâcher la pédale de frein. Le moteur démarre automatiquement et le véhicule peut rouler. En côte, l'assistance de démarrage en côte (HSA<sup>9</sup>) est activée pour éviter que le véhicule ne recule.
- Lorsque le maintien automatique est activé, le démarrage automatique est différé jusqu'à la pression sur l'accélérateur.
- Lorsque le régulateur de vitesse adaptatif ou Pilot Assist est activé, le moteur démarre automatiquement lorsque la pédale d'accélérateur est enfoncée ou si le bouton  du clavier du côté gauche du volant de direction est pressé.
- Maintenir la pression sur la pédale de frein et enfoncer la pédale d'accélérateur. Le moteur du véhicule démarre automatiquement.
- En descente : relâcher légèrement la pédale de frein de manière à ce que le véhicule commence à rouler. Le moteur démarre automatiquement après une légère augmentation de vitesse.

### Symboles dans l'écran du conducteur

#### Écran du conducteur de 12 po\*

- **READY** s'affiche au tachymètre lorsque la fonction démarrage/arrêt est disponible.
- Un témoin du tachymètre pointe vers **READY** lorsque la fonction démarrage/arrêt est

active et que le moteur du véhicule a été arrêté automatiquement.



- **READY** est grisé lorsque la fonction démarrage/arrêt est indisponible.
- Aucun message ne s'affiche lorsque la fonction est désactivée.



La fonction est active et le moteur du véhicule a été arrêté automatiquement.

#### Écran du conducteur de 8 pouces

Le symbole est affiché dans bord inférieur du compteur de vitesse.

Symbole	Signification
	Symbole blanc : La fonction est disponible.
	Symbole beige : La fonction est active et le moteur du véhicule a été arrêté automatiquement.
	la fonction n'est pas disponible parce que les conditions n'ont pas été remplies.
	Aucun symbole ne s'affiche lorsque la fonction est désactivée.

#### Informations associées

- Désactivation temporaire de la fonction Démarrage/arrêt (p. 438)
- Conditions de fonctionnement de démarrage/arrêt (p. 438)
- Démarrage/arrêt fonction (p. 436)
- Assistance au démarrage en côte (p. 423)
- Freins à maintien automatique (p. 422)

<sup>9</sup> Hill Start Assist

### Désactivation temporaire de la fonction Démarrage/arrêt

Dans certaines situations, il peut être conseillé de désactiver temporairement la fonction démarrage/arrêt.



Pour désactiver le démarrage/arrêt, effleurer le bouton de fonction **Marche/Arrêt** de la vue Fonctions dans l'écran central. La lampe indicatrice du bouton s'éteint lorsque la fonction a été désactivée.

La fonction reste désactivée jusqu'à :

- sa réactivation,
- le changement de mode de conduite pour **Eco**.

### Informations associées

- Conduite avec la fonction démarrage/arrêt (p. 436)
- Conditions de fonctionnement de démarrage/arrêt (p. 438)

### Conditions de fonctionnement de démarrage/arrêt

Certaines conditions doivent être réunies pour la fonction démarrage/arrêt.

Si une condition n'est pas réunie, une indication le mentionne dans l'écran du conducteur.

### Pas de fonction d'arrêt automatique du moteur

La fonction d'arrêt automatique du moteur est inactive si :

- le véhicule n'a pas atteint une vitesse d'environ 10 km/h (6 mph) après le démarrage,
- après plusieurs arrêts automatiques, le véhicule doit à nouveau dépasser la vitesse d'environ 10 km/h (6 mph) avant le prochain arrêt automatique.
- La ceinture de sécurité du conducteur n'est pas bouclée.
- la charge de la batterie de démarrage est inférieure au niveau minimum,
- le moteur du véhicule ne fonctionne pas à la température normale,
- La température ambiante est inférieure à environ -5 °C (23 °F) ou supérieure à environ 30 °C (86 °F),
- le chauffage du pare-brise est activé,

- les réglages de la climatisation et la climatisation réelle de l'habitacle différent,
- Le véhicule recule.
- la température de la batterie de démarrage est supérieure ou inférieure aux limites permises,
- Le conducteur fait tourner le volant de direction de manière brutale.
- la pente est trop raide,
- le capot est ouvert,
- Conduite à haute altitude et le moteur n'a pas atteint sa température normale de fonctionnement.
- l'ABS a été activé,
- freinage brutal (même si le système ABS n'a pas été activé),
- de nombreux démarrages dans un bref laps de temps ont déclenché la protection contre la surchauffe du démarreur ;
- le filtre à particules du système d'échappement est plein,
- Une remorque est raccordée au système électrique de la voiture.
- la boîte de vitesses ne fonctionne pas à la température normale.
- Le sélecteur de vitesse est en mode **M** (±).



### Le moteur ne démarre pas automatiquement

La fonction de démarrage automatique ne fonctionne pas après un arrêt automatique si :

- le conducteur n'a pas bouclé la ceinture de sécurité, le sélecteur de vitesse est en position **P** et la porte du conducteur est ouverte, le moteur du véhicule doit démarrer normalement,

### Le moteur démarre automatiquement pendant que la pédale de frein est enfoncée

Dans les situations suivantes, le moteur démarre automatiquement même si la pédale de frein est enfoncée :

- niveaux élevés de condensation sur l'intérieur des vitres.
- les réglages de la climatisation et la climatisation réelle de l'habitacle différent,
- La consommation de courant électrique est temporairement élevée ou la batterie de démarrage est trop peu chargée.
- La pédale de frein est pompée de manière répétitive.
- le capot est ouvert,
- Le véhicule commence à rouler ou sa vitesse augmente légèrement si le moteur s'est arrêté automatiquement avant l'arrêt du véhicule.

- La ceinture de sécurité du conducteur est débouclée avec le sélecteur de vitesse aux positions **D** ou **N**.
- Le sélecteur de rapport est déplacé de la position **D** à la position **R** ou **M** ( $\pm$ ).
- La porte du conducteur est ouverte avec le sélecteur de vitesse à la position **D**. Un signal sonore et un message textuel signalent le conducteur que le contact est mis.

### AVERTISSEMENT

Ne pas ouvrir le capot si le moteur du véhicule s'est arrêté automatiquement. Arrêter le moteur en coupant le contact avant de lever le capot.

### Informations associées

- Démarrage/arrêt fonction (p. 436)
- Conduite avec la fonction démarrage/arrêt (p. 436)
- Désactivation temporaire de la fonction Démarrage/arrêt (p. 438)

## Contrôle d'assiette\* et amortissement

Les fonctions de contrôle d'assiette et d'amortissement sont commandées automatiquement.

La commande de mise à niveau arrière maintient l'arrière du véhicule à la même hauteur quelle que soit la charge. La commande de mise à niveau peut également rester active en stationnement.



## Amortissement (Four-C)





Sur une voiture équipée de Four-C, l'amortissement est adapté en fonction du mode de conduite sélectionné et de la vitesse de la voiture. Les amortisseurs sont normalement réglés pour fournir le meilleur confort possible et sont continuellement ajustés en fonction du revêtement routier, de l'accélération du véhicule, du freinage et des virages.

## Transport

En transportant le véhicule sur un transbordeur, un train ou un camion, assujettir uniquement le véhicule autour des pneus. N'utiliser aucune autre partie du châssis. Une modification de la suspension pneumatique peut se produire au cours d'un transport, qui pourrait affecter négativement l'arrimage et provoquer des dommages.

## Symboles et messages de l'écran du conducteur

Symbole	Message	Signification
	<b>Suspension</b> Désactivé par l'utilisateur	La suspension active a été désactivée manuellement par l'utilisateur.
	<b>Suspension</b> Performances temporairement réduites	La performance de la suspension active a été temporairement réduite suite à une utilisation extensive du système. Si ce message apparaît fréquemment (c'est-à-dire plusieurs fois par semaine) s'adresser à un atelier <sup>A</sup> .

Symbole	Message	Signification
	<b>Suspension</b> <b>Entretien nécessaire</b>	Un dysfonctionnement s'est produit. S'adresser à un atelier <sup>A</sup> dès que possible.
	<b>Défaill. suspension</b> <b>S'arrêter prudemment</b>	Un dysfonctionnement critique s'est produit. Arrêter en lieu sûr et faire remorquer la voiture jusqu'à un atelier <sup>A</sup> .
	<b>Suspension</b> <b>Ralentir Véhicule trop haut</b>	Un dysfonctionnement s'est produit. Si le message apparaît en roulant, s'adresser à un atelier <sup>A</sup> .
	<b>Suspension</b> <b>Réglage automatique de l'assiette du véhicule</b>	Le contrôle de niveau de l'essieu arrière de la voiture par rapport à la hauteur nominale est en cours.

<sup>A</sup> Un atelier Volvo autorisé est recommandé.

◀◀ **Informations associées**

- Réglages de commande de mise à niveau\* (p. 443)
- Modes de conduite\* (p. 430)

## Réglages de commande de mise à niveau\*

Désactiver le contrôle de niveau avant de soulever la voiture sur un cric pour éviter les problèmes de régulation automatique.

### Réglages dans l'écran central

#### Désactiver la commande de régl. de niveau

Dans certaines situations, cette fonction doit être désactivée, par exemple avant de lever le véhicule sur un cric\*. La différence de niveau causée par le levage du véhicule au moyen d'un cric peut causer des problèmes de régulation automatique du niveau.

Désactivation de la fonction via l'écran central :

1. Effleurer **Paramètres** dans la vue Générale.
2. Effleurer **My Car** → **Frein de stationnement et suspension**.
3. Sélectionner **Désactiver la commande de régl. de niveau**.

#### Informations associées

- Contrôle d'assiette\* et amortissement (p. 440)
- Recommandations relatives au chargement (p. 585)

## Contrôle à basse vitesse

La fonction de contrôle à basse vitesse (LSC<sup>10</sup>) facilite et améliore le contrôle et la traction sur les chaussées irrégulières et glissantes, par exemple en tractant une remorque sur l'herbe ou sur des rampes de bateau.

Dans les véhicules avec la commande de mode de conduite\*, la fonction est incluse dans le mode de conduite **Off Road**.

La commande basse vitesse est conçue pour la conduite sur des chaussées irrégulières et en tirant des remorques à petite vitesse, jusqu'à 40 km/h (25 mph).

En roulant à petite vitesse, la fonction LSC donne la priorité aux rapports inférieurs et à la traction intégrale pour éviter le patinage des roues et améliorer la traction sur toutes les roues. La pédale d'accélérateur est moins réactive pour améliorer la traction et le contrôle de la vitesse à petite vitesse.

La fonction est activée conjointement avec le contrôle en descente (HDC<sup>11</sup>), ce qui permet de contrôler la vitesse en descente en utilisant la pédale d'accélérateur. Elle réduit la nécessité d'utiliser la pédale de frein. Le système rend possible de maintenir une vitesse basse et uniforme dans les descentes.

#### **i** REMARQUE

Lorsque LSC avec HDC est activé, la perception de la pédale d'accélérateur et de la réaction du moteur changent.

#### **i** REMARQUE

Ce mode de conduite n'est pas conçu pour la conduite urbaine normale.

#### **i** REMARQUE

La fonction est désactivée en conduite à grande vitesse et doit être réactivée aux vitesses inférieures si elle est souhaitée.

#### Informations associées

- Activation et désactivation de la commande de petite vitesse en utilisant le bouton de fonction (p. 444)
- Changement de mode de conduite\* (p. 432)
- Contrôle en descente (p. 444)
- Traction intégrale (AWD) (p. 430)

<sup>10</sup> Low Speed Control

<sup>11</sup> Hill Descent Control

### Activation et désactivation de la commande de petite vitesse en utilisant le bouton de fonction

Il existe un bouton de fonction pour conduire en descente à faible vitesse avec **Hill Descent Control** dans la vue Fonctions de l'écran central, sauf si la voiture est équipée de la commande de mode de conduite sur la console de tunnel.

### Sélection de la conduite à basse vitesse dans la vue Fonctions de l'écran central

- Effleurer le bouton **Hill Descent Control** pour activer ou désactiver la fonction.



- > Une lampe indicatrice du bouton s'allume lorsque la fonction est activée.

Lorsque le moteur du véhicule est arrêté, la fonction est automatiquement désactivée.

#### **i** REMARQUE

La fonction est désactivée en conduite à grande vitesse et doit être réactivée aux vitesses inférieures si elle est souhaitée.

### Informations associées

- Contrôle à basse vitesse (p. 443)
- Changement de mode de conduite\* (p. 432)

### Contrôle en descente

Le contrôle en descente (HDC<sup>12</sup>) est une fonction qui agit à basse vitesse en accroissant le frein moteur. La fonction permet d'augmenter ou de diminuer la vitesse de la voiture sur des pentes descendantes escarpées en utilisant uniquement la pédale d'accélérateur, sans utiliser la pédale de frein.

Dans les véhicules avec la commande de mode de conduite\*, la fonction est incluse dans le mode de conduite **Off Road**.

La fonction HDC est conçue pour rouler sur des chaussées irrégulières à petites vitesses et en descente en cas de chaussée glissante ou autrement difficile. Le conducteur ne doit pas utiliser la pédale de frein et peut se concentrer sur la direction.

#### **!** AVERTISSEMENT

La fonction HDC est uniquement destinée à un freinage supplémentaire et ne fonctionne pas en toutes circonstances.

Le conducteur reste le responsable final de l'utilisation du véhicule en toute sécurité.

### Fonction

La commande en descente permet au véhicule de se déplacer vers l'avant ou l'arrière à très petites vitesses en étant aidée par le système de freinage. Le conducteur peut augmenter la

vitesse en appuyant sur la pédale d'accélérateur. Lorsque la pédale d'accélérateur est relâchée, le véhicule retourne à une très petite vitesse quel que soit le degré de la pente et sans devoir appliquer les freins. Les feux de freinage s'allument lorsque la fonction est activée.

Le conducteur peut freiner jusqu'à l'arrêt ou ralentir le véhicule à tout moment en enfonçant la pédale de frein.

La fonction HDC est activée conjointement avec la fonction de contrôle à basse vitesse (LSC<sup>13</sup>), ce qui facilite et améliore la traction et le contrôle sur les chaussées irrégulières et glissantes. Le système doit être utilisé à petites vitesses jusqu'à environ 40 km/h (25 mph).

### Se rappeler ce qui suit en utilisant la fonction HDC

- Si la fonction est désactivée en roulant dans une forte pente, l'effet de freinage est graduellement réduit.
- HDC peut être utilisé aux positions de surmultipliée automatique **D** et une marche arrière **R**, ainsi que dans les rapports manuels 1 ou 2.
- Il est impossible de sélectionner manuellement la troisième ou plus lorsque la fonction HDC est active.

#### **i** REMARQUE

Lorsque LSC avec HDC est activé, la perception de la pédale d'accélérateur et de la réaction du moteur changent.

#### **i** REMARQUE

Ce mode de conduite n'est pas conçu pour la conduite urbaine normale.

#### **i** REMARQUE

La fonction est désactivée en conduite à grande vitesse et doit être réactivée aux vitesses inférieures si elle est souhaitée.

### Informations associées

- Activation et désactivation de la commande en descente en utilisant le bouton de fonction (p. 445)
- Changement de mode de conduite\* (p. 432)
- Contrôle à basse vitesse (p. 443)
- Traction intégrale (AWD) (p. 430)

## Activation et désactivation de la commande en descente en utilisant le bouton de fonction

Il existe un bouton de fonction de contrôle en descente avec **Hill Descent Control** dans la vue Fonctions de l'écran central, sauf si la voiture est équipée de la commande de mode de conduite sur la console de tunnel.

### Sélection de la fonction de contrôle en descente (ralentissement) dans la vue Fonctions de l'écran central

La fonction HDC fonctionne uniquement à petite vitesse.

- Effleurer le bouton **Hill Descent Control** pour activer ou désactiver la fonction.



- > Une lampe indicatrice du bouton s'allume lorsque la fonction est activée.

Lorsque le moteur du véhicule est arrêté, la fonction est automatiquement désactivée.

<sup>12</sup> Hill Descent Control

<sup>13</sup> Low Speed Control



**i REMARQUE**

La fonction est désactivée en conduite à grande vitesse et doit être réactivée aux vitesses inférieures si elle est souhaitée.

**Informations associées**

- Contrôle en descente (p. 444)
- Changement de mode de conduite\* (p. 432)

**Conduite économique**

Conduire de manière économique et plus écologique en conduisant sagement et en anticipant les situations.

Adapter votre style de conduite et votre vitesse à la situation.

Respecter les règles suivantes :

- Pour abaisser la consommation de carburant, activer le mode de conduite **Eco**.
- Utiliser la fonction de roue libre Eco Coast en mode de conduite **Eco** – le frein moteur est désactivé, permettant à l'énergie cinétique du véhicule d'être utilisée pour rouler en roue libre sur de plus longues distances.
- Utiliser la position **D** aussi souvent que possible et éviter la rétrogradation forcée.
- Lors de la conduite avec changement de rapports manuel – utiliser le rapport le plus élevé possible en fonction de la circulation et des circonstances du trajet – la consommation de carburant est réduite à bas régime (tr/min). Utiliser l'indicateur de rapports<sup>14</sup>.
- Maintenir une vitesse constante et une distance de suivi suffisante par rapport à la circulation qui précède pour réduire la nécessité du freinage.

- La consommation de carburant augmente à grande vitesse : la résistance de l'air augmente avec la vitesse.
- La consommation instantanée de carburant indiquée par l'ordinateur de bord peut être utile pour conduire plus économiquement.
- Ne pas réchauffer le moteur en le faisant tourner au ralenti, il vaut mieux commencer à conduire immédiatement normalement après le démarrage du moteur du véhicule – un moteur froid consomme davantage de carburant qu'un moteur chaud.
- Dans la mesure du possible, éviter d'utiliser le véhicule sur de courtes distances. En effet, dans ce cas le moteur n'atteint pas la température normale de fonctionnement et ceci augmente la consommation de carburant.
- Utiliser le frein moteur pour freiner le véhicule lorsqu'il est possible de le faire sans risque pour les autres utilisateurs de la route.
- Maintenir la pression correcte des pneus et vérifier leur pression régulièrement.
- Le type de pneus utilisés peut affecter la consommation de carburant. Consulter un distributeur pour connaître les pneus qui conviennent.
- Éliminer les accessoires inutiles de véhicule – plus la charge est importante, plus la consommation de carburant est élevée.

<sup>14</sup> Disponible seulement dans certains marchés.



- Les charges sur le toit augmentent la résistance de l'air et la consommation de carburant. Éliminer les caissons de toit, les supports de ski, etc. qui ne sont pas utilisés.
- Éviter de rouler avec les vitres ouvertes.

### AVERTISSEMENT

Ne jamais arrêter le moteur pendant le déplacement du véhicule, par exemple en descente. Ceci désactive certains systèmes importants comme la direction assistée et le servofrein.

#### **D'autres facteurs peuvent abaisser la consommation de carburant.**

- Un filtre à air sale.
- Une huile de moteur sale et un filtre à huile encrassé.
- Parallélisme incorrect du train avant
- Géométrie incorrecte de roue

Certains des éléments mentionnés plus haut et d'autres sont vérifiés dans le cadre du calendrier normal de maintenance Volvo.

#### **Informations associées**

- Drive-E – pur plaisir de conduire (p. 30)
- Mode de conduite Eco (p. 433)
- Vérification de la pression des pneus (p. 552)

### **Préparation d'un long trajet**

Il est important de vérifier soigneusement les systèmes et l'équipement du véhicule avant les longs trajets.

Vérifier que :

- le moteur tourne correctement et si la consommation de carburant est normale,
- s'il n'existe pas de fuite de carburant, d'huile ou d'un autre liquide,
- si la pédale de frein fonctionne correctement,
- si tout l'éclairage fonctionne – régler la hauteur des phares si le véhicule est lourdement chargé,
- vérifier si la profondeur des sculptures et la pression d'air sont correctes. Poser des pneus neige en parcourant des zones avec risque de neige ou de verglas
- Vérifier si la batterie de démarrage est suffisamment chargée.
- Vérifier si les balais d'essuie-glace sont en ordre.

#### **Informations associées**

- Vérification de la pression des pneus (p. 552)
- Remplissage du réservoir de liquide lave-glace (p. 658)
- Conduite en hiver (p. 448)
- Conduite économique (p. 446)

- Paramétrage du modem de voiture (p. 528)
- Recommandations relatives au chargement (p. 585)
- Conduite en tractant une remorque (p. 461)
- Pilot Assist (p. 310)
- Système d'obturation de pneu (p. 569)

### Conduite en hiver

Il est important de vérifier le véhicule avant de conduire par temps froid/neigeux pour s'assurer qu'il peut être conduit en toute sécurité.

À l'approche de la saison froide :

- vérifier si le liquide de refroidissement du moteur contient 50 % d'antigel. Ce mélange protège contribue à protéger le moteur de l'érosion du gel jusqu'à environ -35 °C (-31 °F). Le mélange d'antigels différents peut présenter un risque pour la santé.
- Le réservoir de carburant doit rester bien plein pour éviter la formation de condensation.
- Vérifier la viscosité de l'huile moteur. Une huile peu visqueuse (mince) favorise le démarrage par temps froid et réduit la consommation de carburant en roulant avec un moteur froid.

#### **!** IMPORTANT

Une huile de basse viscosité ne peut être utilisée en cas de conduite sévère ou par temps chaud.

- Vérifier l'état et le niveau de charge de la batterie de démarrage. Un climat froid exige

davantage de la batterie de démarrage et réduit sa capacité.

- Utiliser du liquide lave-glace contenant de l'antigel pour éviter la formation de glace dans le réservoir de liquide lave-glace.

### Chaussées glissantes

Pour une traction et une tenue de route optimales, Volvo recommande d'utiliser des pneus neige sur toutes les roues en cas de risque de neige ou de glace sur la route.

#### **i** REMARQUE

Dans certains pays, la loi impose l'utilisation des pneus d'hiver. Tous les pays n'autorisent pas l'utilisation des pneus à clous.

S'entraîner à rouler sur sols glissants dans des conditions contrôlées pour apprendre les réactions du véhicule.

### Informations associées

- Pneus hiver (p. 567)
- Chaînes à neige (p. 568)
- Freinage en cas de sel répandu sur la chaussée (p. 418)
- Freinage sur chaussée humide (p. 417)
- Remplissage du réservoir de liquide lave-glace (p. 658)
- Batterie de démarrage (p. 621)

- Remplacement des balais d'essuie-glace avant (p. 656)
- Remplacement d'essuie-glace de lunette arrière (p. 654)
- Remplissage du liquide de refroidissement (p. 611)

## Conduite à travers des flaques d'eau

Le passage à gué signifie que la voiture roule dans l'eau, par exemple sur une route inondée. Ceci exige une grande prudence.

Le véhicule peut rouler dans l'eau jusqu'à une profondeur d'environ 30 cm (11 po) sans dépasser la vitesse d'un piéton. Faire particulièrement attention pour traverser une eau vive.

En traversant l'eau stagnante, rouler lentement et ne pas arrêter. Après avoir traversé l'eau, appuyer légèrement sur la pédale de frein et vérifier le fonctionnement des freins. L'eau, la boue, la neige fondante, etc. peuvent rendre les garnitures de freins glissantes et entraîner un retard de l'effet de freinage.

- Si le véhicule est équipé de contacts pour un chauffage électrique ou un accouplement de remorque, les nettoyer après avoir roulé dans l'eau ou la boue.
- Ne pas laisser le véhicule stationner dans l'eau jusqu'aux seuils plus longtemps qui n'est absolument nécessaire, au risque de pannes électriques.

### ! IMPORTANT

- Le moteur du véhicule risque des dégâts si de l'eau s'infiltré dans le filtre à air.
- Si l'eau s'infiltré dans la boîte de vitesses, la capacité de lubrification de l'huile est réduite et la durée de vie de ces systèmes en serait raccourcie.
- Des dégâts aux organes, au moteur du véhicule, à la boîte de vitesses, au turbo-compresseur, au différentiel ou à ses organes internes causés par les inondations, un bouchon de vapeur ou une insuffisance d'huile ne sont pas couverts par la garantie.
- Si le moteur cale pendant que le véhicule est dans l'eau, ne pas tenter de le faire redémarrer. Le véhicule doit être tiré hors de l'eau et conduit à un atelier. Un atelier Volvo autorisé est recommandé. Risque de panne du moteur du véhicule.

### ! IMPORTANT

Évitez de traverser des flaques d'eau stagnante ou ruisselante, car il peut être difficile d'évaluer la profondeur de l'eau.

### Informations associées

- Récupération (p. 468)
- Contrôle à basse vitesse (p. 443)

## Ouverture/fermeture du volet du réservoir de carburant

Le véhicule doit être déverrouillé avant l'ouverture du volet du réservoir de carburant<sup>15</sup>.

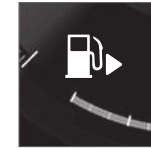

Dans l'écran du conducteur, une flèche à côté du symbole de pompe à carburant indique le côté du véhicule sur lequel se trouve le volet du réservoir de carburant.

1. Ouvrez le volet du réservoir de carburant en pressant légèrement sur son bord arrière.
2. Après l'appoint, appuyer légèrement sur la trappe de remplissage de carburant pour la fermer.

### Informations associées

- Ravitaillement en carburant (p. 450)

## Ravitaillement en carburant

Le réservoir de carburant est équipé d'un système de remplissage de carburant sans couvercle.

### Appoint de carburant dans une station service

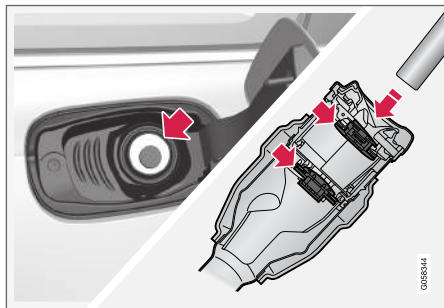

Il est important d'alimenter le gicleur de la pompe au-delà des deux crochets ouvrables du tuyau de remplissage avant de commencer le ravitaillement de la voiture.

Instructions pour le ravitaillement :

1. Arrêter le moteur du véhicule et ouvrir la trappe de remplissage de carburant.
2. Sélectionner un carburant approuvé pour utilisation dans le véhicule. Se reporter aux informations sur les carburants approuvés au chapitre sur le « Carburant ».

3. Introduisez le bec de remplissage dans l'ouverture de remplissage de carburant. Il existe deux volets juste à l'intérieur du tuyau de remplissage de carburant et le pistolet de la pompe doit pousser les deux volets en position d'ouverture avant de pouvoir ajouter du carburant.
4. Ne pas trop remplir le réservoir. Ne pas presser à nouveau la poignée du pistolet après qu'il s'est arrêté.  
> Le réservoir est plein.

#### **i** REMARQUE

Par temps chaud, le remplissage excessif du réservoir de carburant peut entraîner un débordement par l'orifice de trop plein.

#### **!** IMPORTANT

Éviter de répandre de l'essence pendant l'appoint de carburant. L'essence peut endommager l'environnement. En outre, elle contient de l'alcool qui peut endommager les surfaces laquées, ce qui ne pourrait ne pas être couvert par la garantie limitée sur les véhicules neufs.

## Ravitaillement en carburant avec un bidon

Lors de l'appoint de carburant à partir d'un bidon, utiliser l'entonnoir placé sous la trappe du plancher du compartiment à bagages.

1. Ouvrez la trappe de remplissage de carburant.
2. Insérer l'entonnoir dans l'ouverture du tuyau de remplissage de carburant. Il existe deux volets juste à l'intérieur du tuyau de remplissage de carburant et la section tube de l'entonnoir doit pousser les deux volets en position d'ouverture avant de pouvoir ajouter du carburant.

<sup>15</sup> Seuls un verrouillage et un déverrouillage à l'aide de la clé à télécommande, du système sans clé\* ou de Volvo On Call affecteront l'état de la trappe de carburant.

**⚠ AVERTISSEMENT****Proposition 65 de l'État de Californie**

Lorsque vous utilisez une voiture de tourisme ou y effectuez des travaux d'entretien ou de maintenance, vous pouvez être exposé à des produits chimiques, y compris les gaz d'échappement, le monoxyde de carbone, les phtalates et le plomb, qui sont connus dans l'État de la Californie pour causer le cancer, des malformations congénitales ou autres anomalies de la reproduction. Minimisez l'exposition en évitant d'inhaler les gaz d'échappement, en ne laissant pas le moteur tourner au ralenti plus qu'il n'est nécessaire, en entretenant le véhicule dans un endroit bien ventilé et en portant des gants ou en vous lavant les mains fréquemment lors de l'entretien du véhicule. Pour plus d'informations, consultez le site [www.P65Warnings.ca.gov/passenger-vehicle](http://www.P65Warnings.ca.gov/passenger-vehicle).

**Informations associées**

- Ouverture/fermeture du volet du réservoir de carburant (p. 449)
- Carburant (p. 451)

**Carburant**

Volvo recommande d'utiliser du carburant contenant des additifs détergents afin de limiter la formation de dépôts dans le moteur.

**Essence avec contrôle anti-dépôt (essence avec additifs détergents)**

Ces produits ont démontré leur efficacité pour garder les injecteurs et les soupapes d'admission propres. L'utilisation régulière de carburants contenant des additifs détergents contribue à améliorer la conduite et à diminuer la consommation. Si vous n'êtes pas sûr si un carburant contient des anticatalaminants ou non, renseignez-vous auprès du préposé de la station-service.

**i REMARQUE**

Volvo déconseille l'utilisation des systèmes de nettoyage externes pour injecteurs. Par exemple, il ne faut pas ajouter d'additif nettoyant dans le réservoir, avant ou après le remplissage de carburant.

**Essence sans plomb**

Tous les véhicules Volvo possèdent un convertisseur catalytique à trois voies et ne peuvent utiliser que de l'essence sans plomb. Les réglementations des États-Unis et du Canada exigent que les pompes d'essence sans plomb soient étiquetées « UNLEADED ». Seuls les pistolets de ces pompes s'ajustent dans l'entrée de la trappe à

carburant de votre véhicule. Il est illégal d'utiliser de l'essence au plomb dans un véhicule portant la mention « essence sans plomb seulement ». L'essence au plomb endommage le convertisseur catalytique à trois voies et la sonde d'oxygène préchauffée. L'utilisation répétée d'essence au plomb réduira l'efficacité du dispositif antipollution et pourrait entraîner la perte de la garantie contre les émissions. Les programmes d'inspection des véhicules fédéraux et locaux facilitent la détection des carburants frauduleux, notamment lorsque des véhicules dont le carburant est illégal échouent au test des émissions.

**i REMARQUE**

Certaines essences des États-Unis et du Canada contiennent un additif d'amélioration d'indice d'octane appelé en anglais méthylcyclopentadienyl manganese tricarbonyl (MMT). Si de tels carburants sont utilisés, votre système de commande des émissions gazeuses peut être affecté et le témoin de vérification du moteur (lampe indicatrice de panne) placé sur le tableau de bord peut s'allumer. Dans ce cas, veuillez amener votre véhicule chez un technicien d'entretien Volvo formé et qualifié.

**Essence contenant de l'alcool ou des éthers, « carburants oxygénés »**

Certains fournisseurs de produits pétroliers vendent de l'essence contenant des produits oxygé-



- « nés, généralement des alcools ou des éthers. Dans certaines régions, des règlements locaux exigent que l'utilisation d'alcools ou d'éthers soit indiquée sur la pompe. Cependant, dans d'autres régions, l'utilisation de ces produits n'est pas indiquée. Si vous n'êtes pas certain de la composition de l'essence que vous achetez, vérifiez avec le préposé de la station-service. Pour répondre aux normes saisonnières de qualité de l'air, certaines régions exigent l'utilisation de carburants oxygénés.

Volvo autorise l'utilisation des carburants « oxygénés » suivants. Cependant, les indices d'octane spécifiés doivent être satisfaits.

### **Alcool - Éthanol**

Les carburants contenant jusqu'à 10 % d'éthanol par volume peuvent être utilisés. L'éthanol est également appelé alcool éthylique ou « Carburol ».

Éther – MTBE/ETBE : un carburant contenant jusqu'à 22% du volume de MTBE/ETBE peut être utilisé.

### **Méthanol**

Ne pas utiliser des essences qui contiennent du méthanol (alcool méthylique ou alcool de bois). Cette pratique peut entraîner une détérioration du fonctionnement du véhicule et endommager des pièces essentielles du système d'alimentation en carburant. Les dommages de ce genre peuvent ne pas être couverts par la garantie limitée des nouveaux véhicules.

### **Informations associées**

- Taux d'octane (p. 452)
- Ouverture/fermeture du volet du réservoir de carburant (p. 449)
- Ravitaillement en carburant (p. 450)
- Dispositifs antipollution (p. 454)

### **Taux d'octane**

Volvo exige l'emploi de supercarburant (indice d'octane de 91<sup>16</sup> ou supérieur) pour tous les moteurs T5, T6 et T8, et recommande l'indice AKI 93 pour des performances et une économie de carburant optimales. Voir les exemples d'auto-collants dans les illustrations 1 et 2.

## Indice d'octane minimal

### Étiquettes



Illustration 1 : exemple d'étiquette d'indice d'octane<sup>16</sup> sur une pompe à carburant.

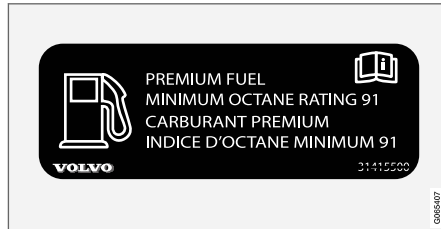

Illustration 2 : autocollant à l'intérieur de la trappe à remplissage de carburant sur les véhicules qui exigent du carburant de première qualité<sup>17</sup>.

## Essence détergente TOP TIER

Volvo recommande l'utilisation « d'essence détergente TOP TIER » là où elle est disponible pour contribuer à maintenir le rendement et la fiabilité du moteur. L'essence détergente TOP TIER satisfait à une nouvelle norme établie conjointement par les grands constructeurs automobiles pour répondre aux besoins des moteurs perfectionnés actuels. Les stations d'essence professionnelles identifient le plus souvent l'essence qui satisfait aux normes de « l'essence détergente TOP TIER ».

### **i** REMARQUE

L'information au sujet de l'essence détergente TOP TIER est disponible sur le site [www.toptiergas.com](http://www.toptiergas.com).

### **i** REMARQUE

En commutant à un carburant d'indice d'octane le plus élevé ou en changeant de marque d'essence, il peut s'avérer nécessaire de remplir le réservoir davantage.

## Composition de l'essence

Ne pas utiliser une essence contenant du plomb ou du manganèse comme agent antidétonant, ni aucun additif au plomb. Outre les dommages que

le plomb causerait aux dispositifs antipollution de votre véhicule, on a établi des liens directs entre celui-ci et certaines formes de cancer.

De nombreux carburants contiennent du benzène comme solvant. On a établi des liens très étroits entre le benzène non brûlé et certaines formes de cancer. Si vous demeurez dans une région où vous devez vous-même remplir votre réservoir d'essence, veuillez prendre certaines précautions. Parmi celles-ci, on peut mentionner :

- pendant le remplissage, tenez-vous au vent, loin du pistolet de remplissage
- faites le plein seulement dans les stations d'essence équipées d'un système de récupération des vapeurs qui recouvre complètement l'orifice de remplissage
- portez des gants en néoprène lorsque vous manipulez le pistolet de remplissage.

## Utilisation d'additifs

Hormis l'antigel des conduites de carburant durant les mois d'hiver, n'ajoutez aucun solvant, épaississant ou autres additifs achetés en magasin, aux systèmes d'alimentation, de refroidissement ou de lubrification de votre véhicule. L'usage excessif de ces produits pourrait endommager votre moteur, et certains de ces additifs contiennent des substances chimiques organi-

<sup>16</sup> L'indice antidétonant est une valeur moyenne de l'indice d'octane recherche (RON) et de l'indice d'octane moteur (MON) - (RON)+(MON)/2

<sup>17</sup> Pour plus d'information - consulter le livret d'entretien et de garantie de la voiture.

- ◀◀ ques volatiles. Évitez de vous exposer inutilement à de telles substances.

### AVERTISSEMENT

Ne pas porter de téléphone portable qui est **commuté en fonction** pendant l'appoint de carburant. Si le téléphone sonne, ceci peut causer une étincelle qui risque d'enflammer les vapeurs d'essence, résultant en un incendie et des blessures.

### AVERTISSEMENT

Le monoxyde de carbone est un gaz toxique, incolore et inodore. Il est présent dans tous les gaz d'échappement. Si vous percevez une odeur de vapeur d'échappement dans l'habitacle, vérifiez si l'habitacle est ventilé et conduisez immédiatement le véhicule chez un technicien d'entretien Volvo entraîné et qualifié pour réparation.

### Conduite exigeante

Dans des conditions de conduite éprouvantes, telles que la conduite dans un climat chaud, la conduite en tractant une remorque ou la conduite pendant de longues périodes à une altitude plus élevée que la normale, par exemple, il peut être recommandé d'utiliser un carburant d'un indice d'octane plus élevé (AKI<sup>16</sup> 91 ou supérieur) ou de changer de marque d'essence pour pouvoir utiliser pleinement la capacité du moteur de la

voiture et bénéficier de la puissance optimale du moteur.

### Informations associées

- Carburant (p. 451)
- Dispositifs antipollution (p. 454)

## Dispositifs antipollution

### Convertisseur catalytique à trois voies

- Il faut toujours maintenir le moteur bien réglé. Certaines pannes du moteur, en particulier celles qui touchent les systèmes électriques d'allumage ou d'alimentation, peuvent provoquer des températures anormalement élevées dans le convertisseur catalytique à trois voies. N'utilisez pas votre véhicule si vous décelez des ratés dans le moteur, une perte de puissance évidente ou toute autre manifestation inhabituelle de fonctionnement, comme la surchauffe du moteur ou des retours de flamme. Un moteur parfaitement réglé permet d'éviter ces pannes susceptibles d'endommager le convertisseur catalytique à trois voies.
- Ne pas stationner votre véhicule sur des produits inflammables, comme de l'herbe ou des feuilles, qui pourraient entrer en contact avec le système d'échappement brûlant. Ces matériaux pourraient s'enflammer lorsqu'il fait venteux ou sous certaines conditions météorologiques.
- L'utilisation excessive du démarreur (pendant plus d'une minute) ou le fait d'allumer ou de noyer le moteur de manière intermittente peut engendrer une surchauffe du convertis-

<sup>16</sup> L'indice antidétonant est une valeur moyenne de l'indice d'octane recherche (RON) et de l'indice d'octane moteur (MON) - (RON)+(MON)/2



seur catalytique ou du système d'échappement.

- Se rappeler que l'altération ou la modification non autorisée du moteur, du module de commande du moteur ou du véhicule peut être illégale et entraîner la surchauffe du convertisseur catalytique à trois voies ou du système d'échappement. Cela comprend : la transformation des réglages de l'injection de carburant ou des éléments du système, la transformation des éléments du système antipollution ou le déplacement ou l'enlèvement de ces éléments et/ou l'utilisation répétée de carburant avec plomb.

### **i REMARQUE**

L'essence sans plomb est nécessaire pour les véhicules équipés de convertisseurs catalytiques à trois voies.

### **Sondes d'oxygène préchauffées**

Les sondes d'oxygène préchauffées surveillent la teneur des gaz d'échappement en oxygène. Les valeurs relevées sont transmises au module de commande qui surveille constamment les fonctions du moteur et contrôle l'injection du carburant. Le rapport air/carburant dans le moteur est ajusté en permanence pour assurer une combustion efficace et pour réduire ainsi les émissions de gaz nocifs.

### **Informations associées**

- Taux d'octane (p. 452)
- Carburant (p. 451)

### **Surchauffe du moteur et de la transmission**

Dans certaines conditions de conduite, telles que la conduite en montagne ou par temps très chaud, il existe un risque de surchauffe du moteur du véhicule et de la boîte de vitesses, spécialement en transportant de lourdes charges.

- La puissance du moteur peut être temporairement limitée.
- Déposer tous les feux auxiliaires montés devant la calandre en roulant par temps très chaud.
- Si la température du système de refroidissement du moteur devient trop élevée, un symbole d'avertissement s'allume et l'écran du conducteur affiche les messages **Temp. du moteur Température élevée Arrêter prudemment**. Se déplacer en lieu sûr et laisser le moteur du véhicule tourner au ralenti pendant quelques minutes pour le refroidir.
- Si le message **Temp. du moteur Température élevée Arrêter le moteur** ou **Liquide refroidiss. Niveau bas. Arrêter le moteur**. est affiché, arrêter le véhicule et arrêter le moteur.
- Si la transmission commence à surchauffer, un programme de changement de rapports alternatif sera sélectionné. Une fonction de protection intégrée sera également activée,







le symbole d'avertissement s'allumera et le message **Boîte vitesses chaude Réduite la vitesse pour diminuer température ou Boîte vit. très chaude Arrêter prudemment, attendre refroidissement** sera affiché sur l'écran du conducteur. Suivre les recommandations données en réduisant la vitesse ou en arrêtant le véhicule en lieu sûr. Laisser le moteur tourner au ralenti pendant quelques minutes pour refroidir la boîte de vitesses.

- Si le véhicule commence à surchauffer, la climatisation peut être temporairement coupée.
- Après un long trajet dans des conditions exigeantes, ne pas arrêter le moteur immédiatement après l'arrêt du véhicule.

### **i REMARQUE**

Il est normal que le ventilateur de refroidissement du moteur du véhicule fonctionne brièvement après l'arrêt du moteur.

### Symboles dans l'écran du conducteur

Symbole	Signification
	Température élevée du moteur du véhicule. Suivre les consignes.
	Bas niveau de liquide de refroidissement. Suivre les consignes.
	Chaleur/surchauffe/refroidissement de la boîte de vitesses : suivre les consignes.

### Informations associées

- Remplissage du liquide de refroidissement (p. 611)
- Conduite en tractant une remorque (p. 461)
- Préparation d'un long trajet (p. 447)

### Décharge de la batterie

Les fonctions électriques du véhicule déchargent la batterie à divers degrés. Éviter d'utiliser le mode d'allumage II lorsque le moteur du véhicule est arrêté. Lui préférer le mode d'allumage I qui consomme moins de courant.

Remarquer que certains accessoires peuvent également consommer le courant du circuit électrique. Ne pas utiliser les fonctions qui consomment beaucoup de courant lorsque le moteur du véhicule est arrêté. Exemples de telles fonctions :

- Ventilateur
- les phares
- essuie-glace
- système audio (spécialement à volume élevé)

Si la batterie est peu chargée, un message s'affiche à l'affichage du conducteur. La fonction d'économie d'énergie du véhicule désactive ou réduit certaines fonctions, telles que la soufflante et/ou le système audio.

- Charger la batterie en faisant démarrer le moteur du véhicule et en le laissant tourner pendant au moins 15 minutes (la conduite charge la batterie plus rapidement que le fonctionnement du moteur au ralenti).

### Informations associées

- Batterie de démarrage (p. 621)
- Modes d'allumage (p. 413)

## Démarrage au moyen d'une batterie auxiliaire

Si la batterie de démarrage est déchargée, le courant d'une autre batterie peut être utilisé pour faire démarrer le véhicule.

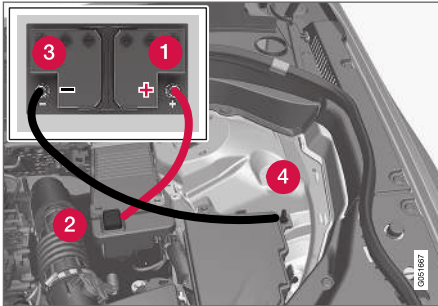

Points de raccordement du câble volant.

Pour éviter les courts-circuits et des dégâts, les étapes suivantes sont recommandées lors du démarrage au moyen d'une batterie auxiliaire :

1. Mettre le contact en mode **0**.
2. La batterie auxiliaire utilisée pour faire démarrer la batterie déchargée doit avoir une tension 12 volts.
3. Si la batterie auxiliaire se trouve dans un autre véhicule, couper le contact de ce véhicule et vérifier que les véhicules ne se touchent pas.
4. Brancher le câble volant rouge à la borne positive (+) de la batterie d'appoint (1).
5. Replacer le couvercle par-dessus la cosse de démarrage positive (+) (2) de votre véhicule.
6. Fixer l'autre extrémité du câble rouge d'assistance à la cosse de démarrage positive (+) (2) de votre véhicule.
7. Fixer le câble volant noir à la cosse négative (-) (3) de la batterie auxiliaire.
8. Fixer l'autre extrémité du câble volant noir au point de masse négatif (-) (4) de votre véhicule.
9. Vérifier si les câbles volants sont convenablement fixés pour éviter les étincelles lors du démarrage par batterie auxiliaire.
10. Faire démarrer le moteur du véhicule d'assistance et le laisser tourner pendant quelques minutes à un régime de ralenti plus élevé que le régime normal, environ 1500 tr/min.

### ! IMPORTANT

Connecter le câble de pontage prudemment pour éviter les courts-circuits avec d'autres organes du compartiment moteur.

11. Faire démarrer le moteur du véhicule dont la batterie est déchargée.

### ! IMPORTANT

Ne pas toucher les connexions entre le câble et le véhicule pendant la tentative de démarrage. Risque d'étincelle.

12. Déposer les câbles volants dans l'ordre inverse en commençant par les câbles noirs et en poursuivant avec les câbles rouges.

S'assurer de ce qu'aucune pince de câble volant noir n'entre en contact avec des coses de démarrage par câble positives (+) de véhicule ou avec les pinces connectées de câble d'assistance rouge.

### ⚠ AVERTISSEMENT

**AVERTISSEMENT PROPOSITION 65 ! /**  
 >Les bornes, les têtes d'accumulateurs et les autres accessoires de la batterie contiennent du plomb et des composés de plomb, des substances chimiques reconnues par l'État de la Californie comme pouvant provoquer le cancer et avoir des effets nuisibles sur la fécondité. Se laver les mains après manipulation.



### **AVERTISSEMENT**

- Les batteries génèrent de l'hydrogène qui est un gaz inflammable et explosif.
- Ne pas connecter le câble de pontage à une partie quelconque du circuit d'alimentation en carburant ni à aucune pièce mobile. Éviter de toucher les collecteurs chauds.
- L'électrolyte de la batterie contient de l'acide sulfurique. Il ne peut entrer en contact ni avec les yeux, ni avec la peau, ni avec les étoffes ni avec les surfaces laquées.
- En cas de contact, rincer immédiatement la zone touchée avec de l'eau. Consulter immédiatement un médecin si les yeux sont affectés.
- Ne jamais exposer la batterie à une flamme ouverte ou à une étincelle électrique. Ne pas fumer près de la batterie. Respecter les consignes en cas de démarrage au moyen de batterie auxiliaire au risque de blessure.

### **REMARQUE**

Si la batterie de démarrage est déchargée au point que le véhicule n'a plus de fonctionnement électrique normal et si une batterie auxiliaire ou un chargeur de batterie doit être utilisé pour faire démarrer le moteur, la fonction Démarrage/Arrêt peut rester activée. Si la fonction Démarrage/Arrêt fonctionne brièvement puis arrête automatiquement le moteur peu de temps après, il existe un risque important d'échec du démarrage automatique du moteur en raison de la capacité insuffisante de la batterie, parce que la batterie n'aurait pas eu le temps de se recharger.

Si la voiture a été démarrée au moyen d'une batterie auxiliaire ou si la batterie n'a pas eu le temps de se recharger au moyen d'un chargeur de batterie, la fonction Démarrage/Arrêt est temporairement désactivée jusqu'à ce que la batterie ait été rechargée par la voiture. À une température ambiante d'environ +15 °C (environ 60 °F), la batterie doit être chargée par le véhicule pendant au moins une heure. À des températures ambiantes basses, la durée de charge peut augmenter de 3-4 heures. Il est conseillé de charger la batterie au moyen d'un chargeur de batterie externe.

### **Informations associées**

- Démarrage du véhicule (p. 410)
- Modes d'allumage (p. 413)
- Réglage du volant (p. 211)
- Sélection d'un mode d'allumage (p. 414)

## Barre d'attelage rétractable\*

La barre d'attelage rétractable de Volvo est spécialement conçue pour ce véhicule.

### Aperçu

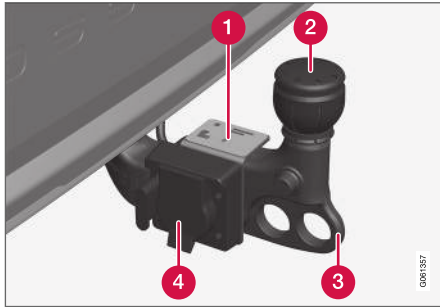

- ❶ Autocollant indicatif de poids
- ❷ Protection de la boule
- ❸ Support de fixation du câble de sécurité
- ❹ Prise électrique de la remorque

## Déploiement de la barre d'attelage

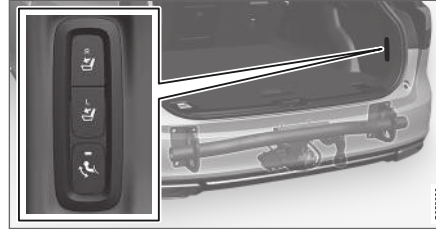

1. Ouvrir le hayon. Un bouton de commande de la part d'attelage se trouve sur le côté arrière droit dans le compartiment à bagages. Le voyant dans le bouton doit être allumé en orange pour que la fonction de déploiement soit active.



2. Appuyer sur le bouton et le relâcher. Une pression prolongée peut empêcher le déploiement.
  - > La barre d'attelage se déploie partiellement et apparaît sous le pare-chocs. Le voyant clignote en orange.

### **i** REMARQUE

La barre d'attelage doit terminer sa séquence de repliage avant de pouvoir être déplacée en position fixe. Cette séquence peut prendre quelques secondes. Si la barre d'attelage ne peut être verrouillée en position fixe, attendre quelques secondes et réessayer.

### **⚠** AVERTISSEMENT

Éviter de se tenir près du centre du pare-chocs arrière lors du déploiement de la barre d'attelage.



3. Tirer la barre d'attelage vers le haut jusqu'à ce qu'elle se verrouille en position fixe. Le voyant du bouton s'allume en orange. Retirer le cache de la boule de barre d'attelage.
  - > La barre d'attelage est maintenant prête à être utilisée.

### AVERTISSEMENT

- Veiller à ce que la barre d'attelage soit bien fixée en position avant d'y atteler quoi que ce soit.
- Toujours fixer le câble de sécurité de la remorque au support de fixation de câble de sécurité de la barre d'attelage.

### REMARQUE

Un mode d'économie d'énergie s'active après un bref moment et le voyant s'éteint. Réactiver la fonction de barre d'attelage rabattable en fermant et en rouvrant le hayon.

Si le système électrique du véhicule a détecté la présence d'une remorque, le voyant ne s'allume plus.

### Escamotage de la barre d'attelage

### IMPORTANT

Veiller à ce qu'aucun connecteur de câbles ou adaptateur de remorque ne soit branché à la prise électrique de la barre d'attelage avant de la rétracter.

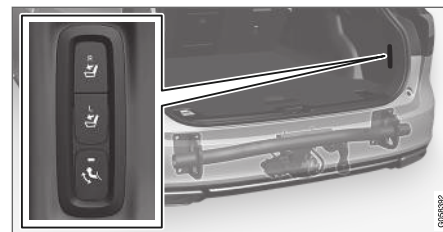

1. Ouvrir le hayon. Appuyer sur le bouton de déplacement de la barre d'attelage sur le côté arrière droit de l'espace de chargement et le relâcher. Une pression prolongée peut empêcher le repliement.
  - > La barre d'attelage se déploie automatiquement en position non verrouillée. Le voyant du bouton clignote en orange.

### AVERTISSEMENT

Ne jamais appuyer sur le bouton de commande si quelque chose est fixé à la barre d'attelage.

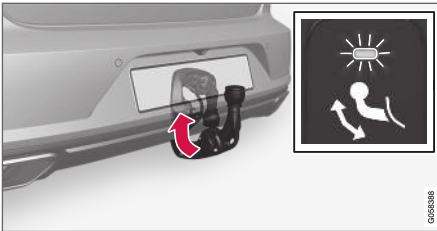

2. Fixer la barre d'attelage en position rétractée en la poussant vers le haut sous le pare-chocs, où elle se verrouille en position.
- > Le voyant du bouton s'allume en orange si la barre d'attelage est correctement verrouillée en position rétractée.



### Informations associées

- Conduite en tractant une remorque (p. 461)
- Capacité de remorquage et poids sur le timon (p. 666)

## Conduite en tractant une remorque

Beaucoup de choses sont à considérer lors de la traction d'une remorque, comme la barre de traction, la remorque et la répartition de la charge dans la remorque.

La capacité de chargement est déterminée par le poids à vide du véhicule. Le poids total de tous les passagers et des accessoires installés, tels que la barre de remorquage, réduit la capacité de chargement du véhicule d'une valeur correspondante.

- Les barres de traction utilisées sur le véhicule doivent être approuvées pour l'usage concerné.
- Répartir la charge sur la remorque de manière à ce que le poids sur la barre de remorquage soit conforme au poids maximum spécifié sur la barre de remorquage. La charge de la barre de remorquage est calculée séparément de la charge utile du véhicule.
- Augmenter la pression de gonflage des pneus à la pression recommandée pour une pleine charge.
- Le moteur du véhicule est soumis à davantage de charge en tirant une remorque.
- La traction d'une remorque affecte le comportement du véhicule, sa durabilité et son économie de fonctionnement.
- Ne pas conduire avec une lourde remorque lorsque le véhicule est très récent. Attendre que le kilométrage ait atteint au moins 1000 km (620 milles).
- Dans les descentes longues et prononcées, les freins du véhicule sont soumis à beaucoup plus de charge que d'habitude. Lors des changements manuels de rapport, rétrograder et adapter la vitesse en conséquence.
- Suivre la réglementation applicable en ce qui concerne la vitesse et le poids autorisés.
- Rouler lentement en tirant une remorque dans une pente longue et forte.
- Le poids maximum donné pour la remorque s'applique uniquement aux altitudes jusqu'à 1 000 mètres (3 280 pieds) au-dessus du niveau de la mer. Aux altitudes plus élevées, la puissance du moteur du véhicule (et par conséquent la capacité du véhicule à grimper les côtes) diminue étant donné la réduction de densité de l'air. Par conséquent, le poids maximum de la remorque doit être réduit. Le poids du véhicule et de la remorque doit être abaissé de 10 % pour chaque 1000 m supplémentaires (3280 pieds) ou une partie de cette altitude.
- Éviter de conduire avec une remorque sur des pentes dont la déclivité dépasse 12%.

- Éviter la surcharge et tout autre usage incorrect.
- Les freins de remorque doivent être équilibrés avec les freins du véhicule pour contribuer à assurer des arrêts en toute sécurité (suivre la réglementation locale applicable).

**!** **IMPORTANT**

- Les attelages de remorque fixés au pare-choc ne peuvent être utilisés sur les véhicules Volvo et aucune chaîne ne peut être fixée au pare-chocs.
- Les attelages de remorque se fixant à l'essieu arrière du véhicule ne peuvent être utilisés.
- Ne jamais connecter un système de frein hydraulique de remorque directement au circuit de freinage du véhicule. Ne jamais connecter un circuit d'éclairage de remorque directement au circuit d'éclairage du véhicule. Consulter votre distributeur Volvo agréé le plus proche pour l'installation correcte.
- En tractant une remorque, les chaînes ou le câble de sécurité de la remorque doivent être fixés correctement aux points de fixation prévus dans l'attelage de remorque sur le véhicule. La chaîne ou le câble de sécurité ne peut jamais être fixé ou enroulé autour de la boule de remorque.

**i** **REMARQUE**

Le crochet d'attelage amovible en option peut ne pas être disponible dans tous les marchés ou sur tous les modèles. Veuillez consulter votre concessionnaire Volvo.

**i** **REMARQUE**

Des conditions météorologiques extrêmes, la traction d'une remorque ou une altitude élevée et une classe de carburant inférieure à celle recommandée sont des facteurs qui peuvent augmenter significativement la consommation de carburant de véhicule.

### Poids de la remorque

**⚠** **AVERTISSEMENT**

Veuillez respecter les recommandations fournies au sujet du point de la remorque. Si les recommandations ne sont pas respectées, le véhicule et la remorque peuvent être difficiles à contrôler lors de manœuvres évasives et du freinage.



**i REMARQUE**

Les poids maximaux spécifiés de remorque sont ceux autorisés par Volvo. Le code de la route peut ajouter des restrictions au sujet du poids et de la vitesse de la remorque. Les attelages de remorque peuvent être homologués pour des poids de remorquage plus élevés que ceux autorisés du véhicule.

**Suspension à assiette constante\***

Le système de mise à niveau du véhicule tente de maintenir le véhicule à un niveau constant, quelle que soit la charge (jusqu'au poids maximal autorisé). Lorsque le véhicule est arrêté, l'arrière du véhicule est légèrement abaissé : ceci est normal.

**Conduite en terrain accidenté ou par temps chaud**

Dans certaines situations, il existe un risque de surchauffe en conduisant avec une remorque. En cas de surchauffe détectée du moteur du véhicule et du système d'entraînement, un témoin d'avertissement s'allume dans l'écran du conducteur accompagné d'un message.

La boîte de vitesses automatique sélectionne le rapport optimal en fonction de la charge et du régime moteur actuels.

**Fortes pentes**

Ne pas bloquer la boîte de vitesses automatique dans un rapport plus élevé que celui que le

moteur du véhicule peut gérer – il n'est pas toujours préférable de conduire dans des rapports élevés à bas régime.

**Stationnement dans une côte**

1. Appuyer entièrement sur la pédale de frein.
2. Engager le frein de stationnement.
3. Placez le sélecteur de rapport en position **P**.
4. Relâcher la pédale de frein.

Placer des cales derrière les roues lorsque le véhicule stationne en côte avec une remorque attachée.

**Démarrage dans une côte**

1. Appuyer entièrement sur la pédale de frein.
2. Placez le sélecteur de rapport en position **D**.
3. Desserrer le frein de stationnement.
4. Relâcher la pédale de frein et commencer à conduire.

**Informations associées**

- Assistance de la stabilité de la remorque\* (p. 463)
- Vérification des feux de remorque (p. 664)
- Capacité de remorquage et poids sur le timon (p. 666)
- Surchauffe du moteur et de la transmission (p. 455)

**Assistance de la stabilité de la remorque\***

Le stabilisateur de véhicule attelé (TSA<sup>18</sup>) est une fonction conçue pour stabiliser un véhicule qui tire une remorque lorsque le véhicule et la remorque commencent à osciller. La fonction fait partie du système de commande électronique de stabilité ESC<sup>19</sup>.

**Raisons d'oscillation**

Un véhicule qui tracte une remorque peut commencer à se balancer pour diverses raisons. Normalement, ceci se produit uniquement à grande vitesse. Cependant, si la remorque est surchargée ou si le chargement est mal réparti, par exemple trop loin à l'arrière, il existe un risque de louvoiement même à petite vitesse.

Le balancement peut être causé par des facteurs comme les suivants :

- Le véhicule et la remorque sont soudainement frappés par un fort vent latéral.
- Le véhicule et la remorque circulent sur une chaussée irrégulière ou par-dessus une bosse.
- Mouvements brusques du volant.

Une fois que l'oscillation a commencé, il est difficile ou parfois impossible de l'arrêter. Ceci rend le véhicule et la remorque difficiles à contrôler et il existe un risque de détourner la circulation ou de quitter la route.



## « Fonction d'assistance à la stabilité de la remorque

La fonction d'assistance à la stabilité de remorque surveille en permanence les mouvements du véhicule, particulièrement les mouvements latéraux. Si une oscillation est détectée, les freins sont appliqués aux roues avant, ce qui a pour effet de stabiliser le véhicule et la remorque. Cela permet souvent au conducteur de reprendre le contrôle du véhicule.

Si la première tentative de la fonction d'aide à la stabilité de la remorque n'est pas adéquate pour arrêter l'oscillation, les freins sont appliqués sur toutes les roues et le régime moteur est temporairement réduit. Une fois que l'oscillation commence à diminuer et que le véhicule et la remorque sont à nouveau stables, la fonction TSA arrête de réguler les freins/la puissance du moteur et le conducteur retrouve le contrôle du véhicule.

### **i** REMARQUE

L'aide à la stabilité de la remorque est désactivée si le conducteur sélectionne le mode sport en désactivant **ESC** dans le système de menu de l'affichage central.

L'aide à la stabilité de la remorque peut ne pas intervenir si le conducteur tente de compenser

l'oscillation en déplaçant rapidement le volant de direction, étant donné que le système n'est alors plus capable de déterminer si c'est la remorque ou si c'est le conducteur qui cause l'oscillation.



Lorsque la fonction Assistance à la stabilité de la remorque (TSA) est activée, le pictogramme ESC clignote dans l'écran du conducteur.

### Informations associées



- Conduite en tractant une remorque (p. 461)
- Contrôle électronique de la stabilité (p. 289)

## Vérification des feux de remorque

Lors de la connexion d'une remorque, vérifier si tous les feux de la remorque fonctionnent avant de commencer à rouler.

### Clignotants et feux stop de la remorque

Si un ou plusieurs des feux de direction ou des feux de stop de la remorque ne fonctionnent, un symbole et un message s'affichent sur l'écran du conducteur. Les autres feux de la remorque doivent être contrôlés manuellement par le conducteur avant la conduite du véhicule.

Symbole	Message
	<ul style="list-style-type: none"> <li>• Clignotant remorque Défaillance du clignotant droit</li> <li>• Clignotant remorque Défaillance du clignotant gauche</li> </ul>
	<ul style="list-style-type: none"> <li>• Feu freinage remorq. Défaillance</li> </ul>

En cas de panne de feux de direction, le symbole de feu de direction clignote également plus rapidement que la normale dans l'écran du conducteur.

<sup>18</sup> Trailer Stability Assist

<sup>19</sup> Electronic Stability Control

## Feux arrière de brouillard

Lorsqu'une remorque est connectée, les feux de brouillard arrière du véhicule peuvent ne pas s'allumer et la fonctionnalité de feu de brouillard arrière est transférée à la remorque. Si c'est le cas, vérifier si la remorque est équipée de feux de brouillard avant d'activer les feux de brouillard du véhicule en roulant avec une remorque pour vérifier le fonctionnement.

## Vérification des feux de remorque\*

### Contrôle automatique

Une fois que la remorque a été connectée au système du véhicule, ses feux peuvent être vérifiés en les activant automatiquement. Cette fonction aide le conducteur à vérifier si les feux de remorque fonctionnent avant de prendre la route.

Pour cette vérification, le contact de la voiture doit être coupé.

1. Lorsqu'une remorque est attelée à la barre de traction, le message **Vérif. auto. feu remorque** est affiché dans l'écran du conducteur.
2. Accuser réception du message en appuyant sur le bouton **O** du clavier placé à droite du volant de direction.
  - > La vérification d'éclairage commence.

3. Quitter le véhicule pour vérifier.
  - > Tous les feux de la remorque commencent à clignoter puis s'éclairent séparément, successivement.
4. Contrôler visuellement que tous les feux de la remorque fonctionnent correctement.
5. Après un bref laps de temps, tous les feux de remorque recommencent à clignoter.
  - > La vérification d'éclairage est terminée.

### Désactivation du contrôle automatique

La fonction de vérification automatique peut être désactivée dans l'écran central.

1. Effleurer **Paramètres** dans la vue Générale.
2. Effleurer **My Car** → **Lumières et éclairage**.
3. Désélectionnez **Vérif. auto. feu remorque**.

### Contrôle manuel

Si la vérification automatique a été désactivée, la vérification peut être lancée manuellement.

1. Effleurer **Paramètres** dans la vue Générale.
2. Effleurer **My Car** → **Lumières et éclairage**.
3. Sélectionner **Vérif. man. feu remorque**.
  - > La vérification d'éclairage commence. Quitter le véhicule pour vérifier.

### Informations associées

- Conduite en tractant une remorque (p. 461)

## Remorquage en utilisant une corde

Cette section concerne un véhicule remorqué derrière un autre en utilisant une corde.

Avant de remorquer un autre véhicule, vérifier la réglementation applicable au sujet de la limite de vitesse.

## Préparatifs et remorquage

### ! IMPORTANT

Remarquer que le véhicule doit toujours être remorqué avec les roues roulant en avant.

- Ne pas tirer un véhicule avec boîte de vitesses automatique à une vitesse supérieure 80 km/h (50 mi/h) ou sur une distance supérieure à 80 km (50 milles).

### ⚠ AVERTISSEMENT

- Le mode d'allumage **II** doit être actif – tous les coussins antichocs sont désactivés en mode d'allumage **I**.
- La clé-télécommande doit toujours être dans le véhicule remorqué.



## **⚠ AVERTISSEMENT**

Le servofrein de la direction assistée ne fonctionne pas lorsque le moteur est arrêté – une pression d'environ 5 fois supérieure sur la pédale de frein et la direction est nécessaire.

1. Allumer les feux de détresse.
2. Fixer la corde à l'œillet de remorquage.
3. Placer le véhicule en mode d'allumage II – sans pression sur la pédale de frein. Faire tourner le bouton de démarrage dans le sens horaire et l'y maintenir pendant environ 4 secondes. Relâcher le bouton qui retourne automatiquement à sa position d'origine.
4. Déplacer le sélecteur de vitesse au point mort (0) et relâcher le frein de stationnement.
 

Si le niveau de charge de la batterie est trop bas, il peut s'avérer impossible de relâcher le frein de stationnement. Connecter une batterie auxiliaire au véhicule si la batterie du véhicule est déchargée.

> Le véhicule de remorquage peut commencer à rouler.
5. Maintenir la corde tendue pendant que le véhicule ralentit en appliquant une légère pression sur la pédale de frein. Ceci contribue à éviter des mouvements désordonnés.
6. Se préparer à appliquer les freins pour arrêter le véhicule.

## **Démarrage à l'aide d'une batterie auxiliaire**

Ne pas tirer le véhicule pour faire démarrer le moteur. Utiliser une batterie auxiliaire si le niveau de charge de la batterie de démarrage est trop bas pour pouvoir faire démarrer le moteur du véhicule.

### **⚠ IMPORTANT**

Ne pas tenter de remorquer pendant que le moteur tourne au risque d'endommager le convertisseur catalytique à trois voies.

## **Informations associées**

- Fixation et dépose de l'œillet de remorquage (p. 466)
- Feux de détresse (p. 169)
- Récupération (p. 468)
- Démarrage au moyen d'une batterie auxiliaire (p. 457)
- Sélection d'un mode d'allumage (p. 414)

## **Fixation et dépose de l'œillet de remorquage**

Utiliser l'œillet de remorquage lors du remorquage. Visser l'œillet de remorquage convenablement en place dans la sortie filetée derrière le couvercle du côté droit des pare-chocs avant et arrière.

### **i REMARQUE**

Si le véhicule est équipé d'une barre d'attelage, il n'existe pas de fixation arrière pour l'œillet de remorquage.

## **Fixation de l'anneau de remorquage**

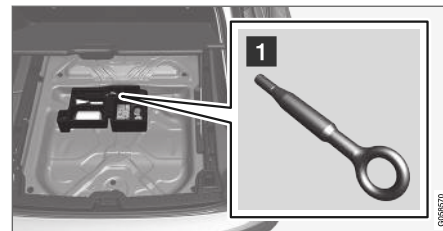

- 1** Extraire l'œillet de remorquage rangé dans un bloc de mousse sous le compartiment à bagages.

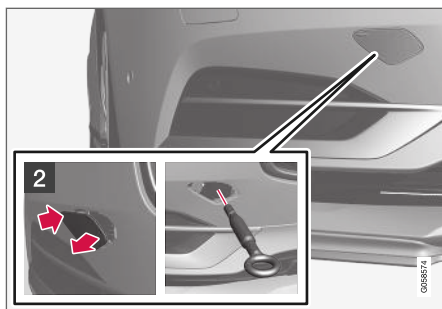

- 2** Avant: Déposer le couvercle en pressant sur la marque avec un doigt.
- > Le couvercle tourne autour de son axe et peut être ensuite déposé.

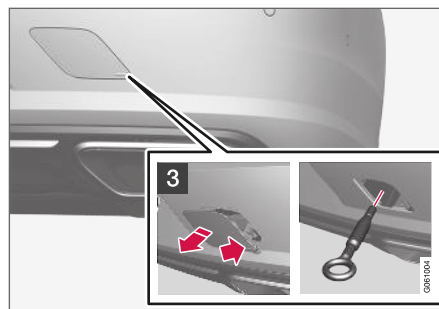

- 3** Arrière: Déposer le couvercle – appuyer sur la marque avec un doigt tout en tirant sur le côté/coin opposé.
- > Le couvercle tourne autour de son axe et peut être ensuite déposé.

4. Visser l'œillet de remorquage jusqu'en butée.



Fixer l'œillet par exemple en insérant une clé\* à travers lui et en l'utilisant comme levier.

**!** **IMPORTANT**

Il est important que l'œillet de remorquage soit vissé de manière sûre, aussi loin que possible.

### « Points à prendre en considération avant d'utiliser l'œillet de remorquage

- Dans certaines situations, l'œillet de remorquage peut être utilisé pour tirer le véhicule sur un plateau de remorquage. La position du véhicule et la garde au sol détermine la possibilité de cette action.
- Si l'inclinaison de la dépanneuse est trop importante ou si la garde au sol sous le véhicule est insuffisante, tenter de tirer vers le haut en utilisant l'œillet de remorquage peut causer des dégâts.
- Au besoin, lever le véhicule en utilisant le dispositif de levage de la dépanneuse plutôt que d'utiliser l'œillet de remorquage.

### AVERTISSEMENT

Aucune personne ni aucun objet ne peut se trouver derrière la remorqueuse lorsque le véhicule est levé sur le bâti de la remorqueuse.

### IMPORTANT

L'œillet de remorquage est uniquement destiné au remorquage sur route et ne peut pas être utilisé pour extraire les véhicules défectueux ou dans des circonstances similaires impliquant une forte contrainte. Faire appel à un service professionnel de remorquage.

### Dépose de l'œillet de remorquage

- Après utilisation, dévisser et extraire l'œillet de remorquage et le remettre à sa place dans le bloc de mousse.

Remplacer le couvercle sur le pare-chocs.

### Informations associées

- Remorquage en utilisant une corde (p. 465)
- Récupération (p. 468)
- Trousse d'outillage (p. 560)

### Récupération

Cette section concerne le transport du véhicule au moyen d'une dépanneuse ou d'un véhicule similaire.

Appeler un service de remorquage professionnel.

Dans certaines situations, l'œillet de remorquage peut être utilisé pour tirer le véhicule sur un plateau de remorquage.

**Pour les véhicules équipés d'une commande de niveau\*** : Si le véhicule est équipé d'une suspension pneumatique, cette fonction doit être désactivée avant que le véhicule soit levé sur une remorqueuse. Désactivation de la fonction via l'écran central.

1. Effleurer **Paramètres** dans la vue Générale.
2. Effleurer **My Car** → **Frein de stationnement et suspension**.
3. Sélectionner **Désactiver la commande de régl. de niveau**.

L'emplacement du véhicule et la garde-au-sol déterminent s'il est possible de lever le véhicule sur une dépanneuse. Si l'inclinaison de la dépanneuse est trop importante ou si la garde au sol sous le véhicule est insuffisante, des dégâts sont à craindre. Dans ce cas, le véhicule doit être uniquement levé au moyen de l'équipement de levage de la dépanneuse.

**⚠ AVERTISSEMENT**

Aucune personne ni aucun objet ne peut se trouver derrière la remorqueuse lorsque le véhicule est levé sur le bâti de la remorqueuse.

**! IMPORTANT**

L'œillet de remorquage est uniquement destiné au remorquage sur route et **ne peut** être utilisé pour extraire les véhicules défaussés ou dans des circonstances similaires impliquant une forte contrainte. Faire appel à un service professionnel de remorquage.

**! IMPORTANT**

Remarquer que le véhicule doit toujours être remorqué avec les roues roulant en avant.

**Informations associées**

- Fixation et dépose de l'œillet de remorquage (p. 466)

**HomeLink®\*20**

HomeLink®<sup>21</sup> est une télécommande programmable, intégrée au système électrique du véhicule, qui peut commander jusqu'à trois dispositifs différents (par exemple un ouvre-porte de garage, un système d'alarme, l'éclairage extérieur et intérieur) et remplace ainsi les télécommandes individuelles.

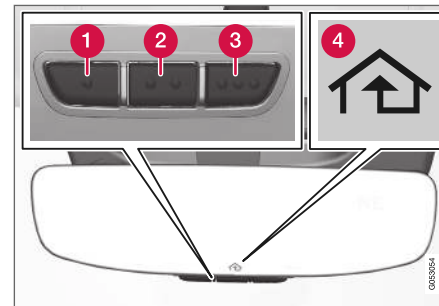
**Généralités**

L'illustration est générique : la conception peut varier.

- 1 Bouton 1
- 2 Bouton 2
- 3 Bouton 3
- 4 Voyant lumineux

HomeLink® est intégré au rétroviseur intérieur. Le panneau HomeLink® se compose de trois boutons programmables et d'une lampe indicatrice dans le rétroviseur.

Pour plus d'information au sujet de HomeLink®, veuillez visiter le site [www.HomeLink.com](http://www.HomeLink.com) ou téléphoner au 1-800-355-3515.

Sauvegarder les commandes à distance d'origine pour une programmation future (par exemple pour l'utilisation dans un autre véhicule). Il est également recommandé que la programmation du bouton soit effacée si le véhicule est vendu.

**Informations associées**

- Utilisation de la HomeLink®\* (p. 472)
- Programmation HomeLink®\* (p. 470)
- Type d'homologation pour HomeLink®\* (p. 472)

<sup>20</sup> Concerne certains marchés.

<sup>21</sup> HomeLink et le symbole HomeLink sont des marques de Gentex Corporation.

## Programmation HomeLink®\*22

Suivre ces consignes pour programmer HomeLink®, réinitialiser toute la programmation ou programmer les boutons individuels.

### REMARQUE

Dans certains véhicules, le contact doit être mis ou en position accessoires avant de pouvoir programmer ou utiliser HomeLink®. Il est conseillé de placer des batteries neuves dans la télécommande remplacée par HomeLink® pour une programmation plus rapide et meilleure transmission du signal radio. Les touches HomeLink® doivent être réinitialisées avant la programmation.

### AVERTISSEMENT

Pendant la programmation de HomeLink®, la porte de garage ou la grille en cours de programmation peut être activée. Vérifier si personne ne se trouve près de la porte ou de la grille pendant la programmation. Le véhicule ne doit pas être arrêté à l'extérieur du garage pendant qu'un ouvre-porte de garage est programmé.

1. Diriger la télécommande au bouton HomeLink® à programmer et la maintenir à environ 2-8 cm (1-3 pouces) du bouton. Ne pas obstruer la lampe du témoin HomeLink®.  
**Remarque :** certaines télécommandes sont plus efficaces en programmant HomeLink® à partir d'une distance d'environ 15-20 cm (6-12 pouces). Garder ce qui suit à l'esprit si des problèmes de programmation surviennent.
2. Maintenir enfoncé le bouton de télécommande et le bouton HomeLink® à programmer.
3. Ne pas relâcher les boutons avant que la lampe indicatrice n'ait arrêté de clignoter lentement (environ une fois par seconde) puis clignote rapidement (environ 10 fois par seconde) ou reste allumée.  
> **Le témoin lumineux est allumé en permanence :** Indication de fin de programmation. Appuyer deux fois sur le bouton programmé pour l'activer.  
**Le témoin lumineux clignote rapidement :** Le dispositif programmé avec HomeLink® peut présenter une fonction de sécurité qui exige une étape supplémentaire. Tenter d'appuyer deux fois sur le bouton programmé pour vérifier si la programmation fonctionne. Sinon, poursuivre avec les étapes suivantes.

<sup>22</sup> Concerne certains marchés.



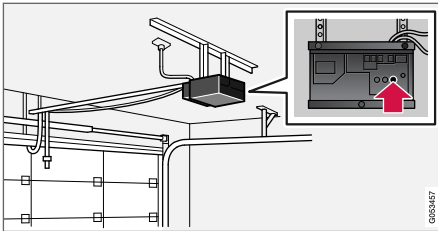

4. Localiser le bouton de formation<sup>23</sup> sur le récepteur pour par exemple l'ouvre-porte de garage. Il se trouve habituellement près du support d'antenne sur le récepteur.
5. Appuyer et relâcher le bouton de formation une fois. La programmation doit être achevée dans les 30 secondes après la pression sur le bouton.
6. Presser et relâcher le bouton HomeLink® à programmer. Répéter la séquence de pression/maintien/relâchement. Pour certains récepteurs, la séquence doit être répétée une troisième fois.
  - > La programmation est à présent achevée et la porte de garage, la grille, etc., doit à présent être activé(e) lorsque le bouton programmé est pressé.

En cas de difficultés de programmation, veuillez entrer en contact avec HomeLink® sur le site

www.HomeLink.com ou téléphoner au numéro 1-800-355-3515.

### Programmation des boutons individuels

Pour programmer un bouton individuel HomeLink® :

1. Maintenir enfoncé le bouton désiré pendant environ 20 secondes.
2. Lorsque la lampe indicatrice de HomeLink® commence à clignoter lentement, il est possible de programmer la fonction de la manière habituelle.

**Remarque :** Si le bouton reprogrammé n'est pas programmé avec un nouvel appareil, il retourne à la programmation sauvegardée précédemment.

### Réinitialisation des boutons HomeLink®

Tous les boutons de HomeLink® sont réinitialisés à la fois. Il est impossible de réinitialiser chaque bouton individuellement. Les boutons individuels peuvent uniquement être reprogrammés.

- Maintenir enfoncé les boutons extérieurs (1 et 3) sur HomeLink® pendant environ 10 secondes.
  - > Lorsque la lampe indicatrice passe d'un éclairage constant à un clignotement, les boutons ont été réinitialisés et sont disponibles pour la reprogrammation.

### Informations associées

- Utilisation de la HomeLink®\* (p. 472)
- HomeLink®\* (p. 469)
- Type d'homologation pour HomeLink®\* (p. 472)

<sup>23</sup> Le nom et la teinte du bouton varient avec le fabricant.

## Utilisation de la HomeLink®\*<sup>24</sup>

Une fois que HomeLink® est programmé, il peut être utilisé à la place des commandes séparées à distance.

Maintenir enfoncé le bouton de programmation. La porte de garage, la grille, le système d'alarme, etc. sont activés (ceci peut prendre plusieurs secondes). Si le bouton est maintenu enfoncé pendant plus de 20 secondes, la reprogrammation commence. La lampe indicatrice s'allume en permanence ou clignote lorsque le bouton a été pressé. Les commandes à distance d'origine peuvent être utilisées avec HomeLink® si désiré.

### REMARQUE

Après avoir coupé le contact, HomeLink® fonctionne pendant au moins 7 minutes.

### REMARQUE

HomeLink® ne peut pas être utilisé si la voiture est verrouillée et l'alarme armée\* depuis l'extérieur.

### AVERTISSEMENT

- Si HomeLink® est utilisé pour actionner une porte de garage ou une grille, vérifier si personne ne se trouve près de la porte ou de la grille pendant son déplacement.
- N'utilisez pas HomeLink® avec un ouvre-porte de garage non équipé d'un mécanisme d'arrêt de sécurité et d'inversion de sens de marche requis par les normes de sécurité fédérales des États-Unis (ceci inclut tout modèle d'ouvre-porte de garage fabriqué avant le 1er avril 1982). Une porte de garage qui ne peut détecter un objet – arrêter la porte ou lui faire faire marche arrière – ne satisfait pas aux exigences actuelles de la réglementation des États-Unis. Pour plus d'informations, s'adresser à HomeLink à : [www.homelink.com](http://www.homelink.com).

### Informations associées

- HomeLink®\* (p. 469)
- Programmation HomeLink®\* (p. 470)
- Type d'homologation pour HomeLink®\* (p. 472)

## Type d'homologation pour HomeLink®\*<sup>25</sup>

### FCC (États-Unis) et IC (Canada)

Ce dispositif est conforme aux règlements de la FCC, article 15 et la norme industrielle canadienne RSS-210. L'utilisation de ce dispositif est autorisée seulement aux deux conditions suivantes : (1) il ne doit pas produire de brouillage, et (2) ce dispositif doit accepter tout brouillage radioélectrique reçu, même si ce brouillage est susceptible de compromettre le fonctionnement du dispositif.

### AVERTISSEMENT

L'émetteur a été testé et est conforme aux règles FCC et IC. Les modifications ou modifications non expressément approuvées par la partie responsable de la conformité peuvent annuler l'autorisation de l'utilisateur d'utiliser le dispositif.<sup>26</sup>

### Approbation-type pour l'union européenne

Gentex Corporation déclare par la présente que la fonction HomeLink® modèle UAHL5 est conforme à la directive d'équipement radio 2014/53/EU.

<sup>24</sup> Concerne certains marchés.

<sup>25</sup> Concerne certains marchés.

<sup>26</sup> La mention « IC » figurant devant le numéro de certification/d'enregistrement signifie uniquement que les spécifications techniques de Industry Canada sont respectées.

Longueurs d'onde de fonctionnement de l'équipement radio :

- 433,05 MHz-434,79 MHz <10 mW E.R.P.
- 868,00 MHz-868,60 MHz <25 mW E.R.P.
- 868,70 MHz-868,20 MHz <25 mW E.R.P.
- 869,40 MHz-869,65 MHz <25 mW E.R.P.
- 869,70 MHz-870,00 MHz <25 mW E.R.P.

Adresse du propriétaire du certificat : Gentex Corporation, 600 North Centennial Street, Zeeland MI 49464, États-Unis

Pour plus d'information, consulter support.volvocars.com.

### Informations associées

- HomeLink®\* (p. 469)

### Boussole\*

Une boussole intégrée dans le coin supérieur droit du rétroviseur affiche le cap<sup>27</sup> du véhicule.

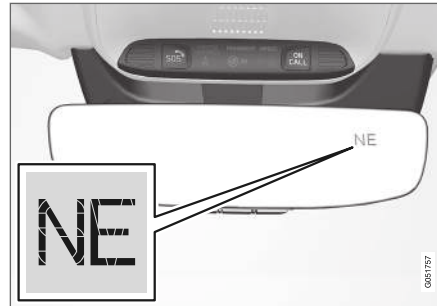

Rétroviseur avec boussole.

Huit directions différentes de boussole sont indiquées par les abréviations : **N** (nord), **NE** (nord-est), **E** (est), **SE** (sud-est), **S** (sud), **SW** (sud-ouest), **W** (ouest) et **NW** (nord-ouest).

### Informations associées

- Activation et désactivation de la boussole\* (p. 473)
- Étalonnage de la boussole\* (p. 474)

### Activation et désactivation de la boussole\*

Une boussole intégrée dans le coin supérieur droit du rétroviseur affiche le cap<sup>28</sup> du véhicule.

### Activation et désactivation de la boussole

La boussole est activée automatiquement au démarrage du véhicule.

Pour désactiver/activer manuellement la boussole :

- Utiliser un trombone ou un objet similaire par exemple pour presser le bouton du bas du rétroviseur.

### Informations associées

- Boussole\* (p. 473)
- Étalonnage de la boussole\* (p. 474)

<sup>27</sup> Un rétroviseur doté d'une boussole est proposé en option dans certains marchés et sur certains modèles seulement.

<sup>28</sup> Un rétroviseur doté d'une boussole est proposé en option dans certains marchés et sur certains modèles seulement.

## Étalonnage de la boussole\*

Le globe terrestre est divisé en 15 zones magnétiques. La boussole<sup>29</sup> doit être étalonnée si le véhicule passe d'une zone magnétique à une autre.

Pour étalonner la boussole :

1. Arrêter le véhicule dans un grand espace ouvert à l'écart des constructions d'acier et des lignes électriques haute tension.
2. Faire démarrer le moteur du véhicule. Mettre hors tension tout l'équipement électrique (système de climatisation, essuie-glace, etc.) et vérifier si toutes les portes sont fermées.

### **i** REMARQUE

L'étalonnage peut échouer ou ne pas commencer si l'équipement électrique n'est pas désactivé.

3. Maintenir le bouton du bas du rétroviseur intérieur enfoncé pendant environ 3 secondes (en utilisant par exemple une agrafe-trombone). Le numéro de la zone magnétique actuelle s'affiche.

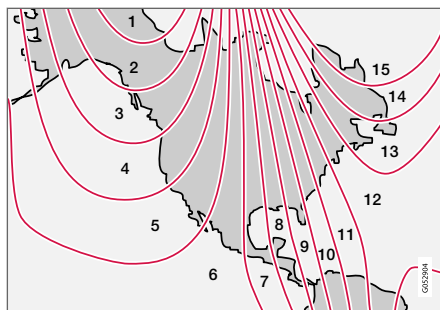

Zones magnétiques.

4. Appuyer à plusieurs reprises sur le bouton au-dessous du miroir du rétroviseur jusqu'à ce que la zone magnétique **1-15** souhaitée s'affiche (voir la carte des zones magnétiques).
5. Attendre que l'affichage montre à nouveau **C** ou maintenir enfoncé le bouton sous le rétroviseur intérieur pendant environ 6 secondes jusqu'à l'affichage de **C**.
6. Rouler lentement en cercle sans dépasser 10 km/h (6 mi/h) jusqu'à ce qu'une direction de la boussole s'affiche et indique que l'étalonnage est terminé. Rouler ensuite en cercle encore 2 fois pour affiner l'étalonnage.

7. **En cas de pare-brise chauffant\***: Si **C** s'affiche lorsque le chauffage du pare-brise est activé, exécuter l'étape 6 décrite plus haut pendant que le chauffage fonctionne.
8. Répéter l'opération au besoin.

### Informations associées

- Boussole\* (p. 473)
- Activation et désactivation de la boussole\* (p. 473)

<sup>29</sup> Un rétroviseur doté d'une boussole est proposé en option dans certains marchés et sur certains modèles seulement.

AUDIO, MÉDIAS ET INTERNET

## Audio, média et Internet

Le système audio et de média comprend un lecteur média et une radio. Un téléphone cellulaire peut également être connecté via Bluetooth pour utiliser les fonctions mains libres ou lire la musique dans le véhicule. Lorsque le véhicule est connecté à l'Internet, il est également possible d'utiliser les applications pour lire les médias.

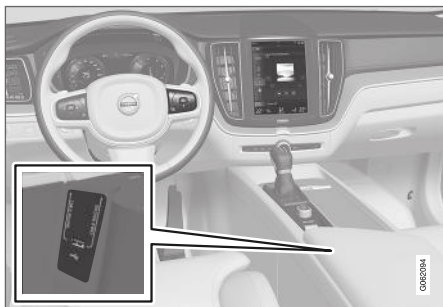

Aperçu sur l'audio et les médias

Les fonctions peuvent être commandées au moyen de commandes vocales, au moyen du clavier au volant ou de l'écran central. Le nombre des haut-parleurs et amplificateurs varie avec le système audio du véhicule.

### Mises à jour du système

Le système audio et média est continuellement amélioré. En cas de connexion Internet, les mises à jour de système peuvent être téléchargées

pour un fonctionnement optimal. Se reporter à [support.volvocars.com](http://support.volvocars.com).

### Informations associées

- Lecteur média (p. 499)
- Radio (p. 481)
- Téléphone (p. 515)
- Véhicule connecté à l'Internet\* (p. 525)
- Applications (p. 478)
- Contrôle de la voix (p. 154)
- Modes d'allumage (p. 413)
- Distraction du conducteur (p. 42)
- Gestion des mises à jour système via le centre de téléchargement (p. 599)
- Accord de licence audio et média (p. 533)

## Réglages du son

Le système audio est pré-réglé pour une reproduction optimale du son, mais il peut également être adapté.

Le volume du système est normalement réglé au moyen de la commande de volume au-dessous de l'écran central ou du clavier droit au volant. Ceci s'applique par exemple à la lecture de la musique ou de la radio ainsi qu'aux appels téléphoniques et aux messages actifs de circulation.

### Reproduction sonore optimale

La chaîne audio est pré-étalonnée de manière à obtenir une reproduction sonore optimale grâce à l'utilisation du traitement du signal numérique. Cet étalonnage prend en compte les haut-parleurs, les amplificateurs, l'acoustique de l'habitacle, la position de l'auditeur, etc. pour chaque combinaison de modèle de véhicule et de système audio. Il existe aussi un étalonnage dynamique qui prend en compte le réglage de la commande du volume et la vitesse du véhicule.

### Réglages personnels

Différents réglages sont disponibles dans la vue Générale sous **Paramètres** → **Son** selon le système audio de la voiture.

**Premium Sound\* (Bowers & Wilkins)**

- **Tonalité** - réglage des graves, des aigus, de l'équaliseur, etc.
- **Équilibrage** - équilibre entre les haut-parleurs des côtés droit/gauche et avant/arrière.
- **Volumes du système** - règle le volume des différents systèmes du véhicule, tels que **Commande vocale, Aide stationnement** et **Tonalité téléphone**.

**High Performance Pro\* (Harman Kardon)**

- **Égaliseur** - réglage de l'équaliseur.
- **Équilibrage** - équilibre entre les haut-parleurs des côtés droit/gauche et avant/arrière.
- **Volumes du système** - règle le volume des différents systèmes du véhicule, tels que **Commande vocale, Aide stationnement** et **Tonalité téléphone**.

**High Performance**

- **Tonalité** - réglage des graves, des aigus, de l'équaliseur, etc.
- **Équilibrage** - équilibre entre les haut-parleurs des côtés droit/gauche et avant/arrière.
- **Volumes du système** - règle le volume des différents systèmes du véhicule, tels que

**Commande vocale, Aide stationnement** et **Tonalité téléphone**.

**Informations associées**

- Expérience sonore\* (p. 477)
- Lecteur média (p. 499)
- Paramètres de commande vocale (p. 158)
- Paramètres du téléphone (p. 523)
- Audio, média et Internet (p. 476)
- Véhicule connecté à l'Internet\* (p. 525)

**Expérience sonore\***

L'expérience audio est une application qui permet d'accéder à d'autres paramètres audio.

**Expérience sonore** s'ouvre à partir de la vue Applications dans l'écran central. Les paramètres suivants peuvent être définis, selon le système audio monté dans la voiture :

**Premium Sound\* (Bowers & Wilkins)**

- **Studio** - le son peut être optimisé pour **Conducteur, Tous** et **Arrière**.
- **Scène individuelle** - mode de son enveloppant avec réglages d'intensité et enceinte.
- **Concert** - reproduit l'acoustique de la salle de concert Göteborg



Recréer l'acoustique d'une grande salle de concert.



## « High Performance Pro\* (Harman Kardon)

- **Optimisation siège** - le son peut être optimisé pour **Conducteur, Tous** et **Arrière**.
- **Ambiophonique** - mode de son enveloppant avec réglages de niveau.
- **Tonalité** - réglage des graves, des aigus, de l'équaliseur, etc.

### Informations associées

- Réglages du son (p. 476)
- Navigation dans les vues de l'écran central (p. 121)

## Applications

La vue Applications contient des applications (apps) qui donnent accès à certains services de la voiture.

Faire glisser l'affichage de l'écran central de droite à gauche<sup>1</sup> pour accéder à la vue Applications depuis la vue Accueil. Cette vue affiche les applications téléchargées (applications tierces) ainsi que les applications des fonctions intégrées, telles que **Radio FM**.



Vue Applications (illustration générique - les applications de base varient avec le marché et le modèle)

Plusieurs applications de base sont toujours disponibles. Davantage d'applications telles que la radio Internet et les services de musique peuvent être téléchargées lorsque la voiture est connectée à Internet.

<sup>1</sup> Applicable aux voitures à conduite à gauche. Pour les voitures à conduite à droite, faire défiler dans la direction opposée.



Certaines applications peuvent uniquement être utilisées lorsque le véhicule est connecté à Internet.

Lancer une application en effleurant l'application dans la vue Applications de l'écran central.

Toutes les applications utilisées doivent être mises à jour vers la version la plus récente.

### Informations associées

- Télécharger les applications. (p. 479)
- Mise à jour des applications (p. 480)
- Suppression d'applications (p. 480)
- Apple® CarPlay®\* (p. 508)
- Android Auto\* (p. 512)
- Véhicule connecté à l'Internet\* (p. 525)
- Espace de stockage de disque dur (p. 532)
- Terminologie et partage des données (p. 531)

## Télécharger les applications.

De nouvelles applications peuvent être téléchargées lorsque le véhicule est connecté à Internet.

### REMARQUE

Le téléchargement de données peut influencer d'autres services tels que le transfert de données et, par exemple, la radio par Internet. Si l'impact sur d'autres services pose des problèmes, le téléchargement peut être interrompu. Ou bien, il peut être opportun de désactiver ou d'annuler d'autres services.

### REMARQUE

Lors du téléchargement avec un téléphone cellulaire, tenez compte des coûts de téléchargement de données.

1. Dans la vue d'application, ouvrir l'application **Centre de téléchargem.**

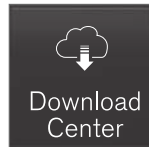

2. Sélectionner **Nouvelles apps** pour ouvrir une liste d'applications disponibles mais non installées dans la voiture.

3. Effleurer la ligne d'application pour développer la liste et afficher plus d'informations sur l'application.
4. Sélectionner **Installer** pour commencer le téléchargement de l'application requise.
  - > L'état actuel de téléchargement et d'installation s'affiche.

Un message s'affiche si le téléchargement ne peut pas être démarré pour l'instant. L'application reste dans la liste et vous pouvez essayer de la télécharger à nouveau.

### Annulation du téléchargement

- Appuyer sur **Annuler** pour annuler un téléchargement en cours.

Noter que seul le téléchargement peut être annulé, la phase d'installation ne peut être annulée une fois entamée.

### Informations associées

- Applications (p. 478)
- Mise à jour des applications (p. 480)
- Suppression d'applications (p. 480)
- Véhicule connecté à l'Internet\* (p. 525)
- Gestion des mises à jour système via le centre de téléchargement (p. 599)
- Espace de stockage de disque dur (p. 532)

## Mise à jour des applications

Les applications peuvent être mises à jour lorsque le véhicule est connecté à Internet.

### **i** REMARQUE

Le téléchargement de données peut influencer d'autres services tels que le transfert de données et, par exemple, la radio par Internet. Si l'impact sur d'autres services pose des problèmes, le téléchargement peut être interrompu. Ou bien, il peut être opportun de désactiver ou d'annuler d'autres services.

### **i** REMARQUE

Lors du téléchargement avec un téléphone cellulaire, tenez compte des coûts de téléchargement de données.

Si une application est utilisée lors de sa mise à jour, elle redémarre pour que l'installation puisse se terminer.

## Tout mettre à jour

1. Dans la vue d'application, ouvrir l'application **Centre de téléchargement**.

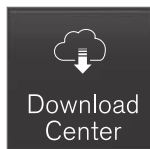

2. Sélectionner **Tout installer**.  
> La mise à jour commence.

## Mettre à jour certaines applications

1. Dans la vue d'application, ouvrir l'application **Centre de téléchargement**.
2. Sélectionner **Mises à jour de l'app.** pour ouvrir une liste de toutes les mises à jour disponibles.
3. Trouver l'application requise et sélectionner **Installer**.  
> La mise à jour commence.

## Informations associées

- Applications (p. 478)
- Télécharger les applications. (p. 479)
- Suppression d'applications (p. 480)
- Gestion des mises à jour système via le centre de téléchargement (p. 599)
- Véhicule connecté à l'Internet\* (p. 525)

## Suppression d'applications

Lorsque le véhicule est connecté à l'Internet, il est possible de désinstaller des applications.

Toute application en cours d'utilisation doit être fermée pour pouvoir être désinstallée.

1. Dans la vue d'application, ouvrir l'application **Centre de téléchargement**.

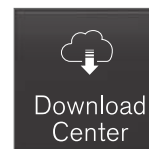

2. Sélectionner **Mises à jour de l'app.** pour ouvrir une liste de toutes les applications installées.
3. Trouver l'application désirée et sélectionner **Désinstaller** pour commencer la désinstallation de l'application.  
> L'application disparaîtra de la liste après sa désinstallation.

## Informations associées

- Applications (p. 478)
- Télécharger les applications. (p. 479)
- Mise à jour des applications (p. 480)
- Gestion des mises à jour système via le centre de téléchargement (p. 599)
- Véhicule connecté à l'Internet\* (p. 525)

## Radio

La radio peut recevoir les émissions des bandes AM et FM avec HD Radio™ Technology et SiriusXM® Satellite radio \*. Lorsque le véhicule possède une connexion Internet, il est également possible d'écouter la radio Internet.

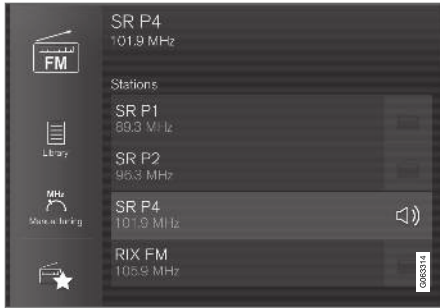

La radio peut être commandée en utilisant les commandes vocales, le clavier placé à droite du volant de direction ou l'écran central.

### Informations associées

- Démarrage de la radio (p. 481)
- Modification de la bande de fréquence et de la station de radio (p. 482)

- Enregistrement des émetteurs radio favoris (p. 484)
- Réglages de la radio (p. 484)
- RBDS (p. 485)
- HD Radio™ (p. 485)
- SiriusXM® Satellite radio\* (p. 489)
- Véhicule connecté à l'Internet\* (p. 525)
- Commande vocale de la radio et des médias (p. 157)
- Lecteur média (p. 499)

## Démarrage de la radio

La radio est mise en marche depuis la vue Applications de l'écran central.

1. Ouvrir la bande de fréquence désirée (par ex. **FM**) depuis la vue Applications.



2. Sélectionner une station de radio.

### Informations associées

- Radio (p. 481)
- Recherche d'un émetteur radio (p. 483)



- Modification de la bande de fréquence et de la station de radio (p. 482)
- Enregistrement des émetteurs radio favoris (p. 484)
- Réglages de la radio (p. 484)
- Commande vocale de la radio et des médias (p. 157)

### Modification de la bande de fréquence et de la station de radio

Des consignes de changement de bandes d'onde, de liste de bandes d'onde et d'émetteur de radio dans la liste sélectionnée sont fournies ici.

#### Changement de bande d'onde

Faire glisser depuis la vue d'application sur l'affichage central et sélectionner la bande d'onde désirée (par exemple **FM**) ou ouvrir le menu de l'application dans le tableau de bord en utilisant le clavier placé à droite du volant de direction et y faire la sélection.

#### Modification d'une liste dans une bande d'onde

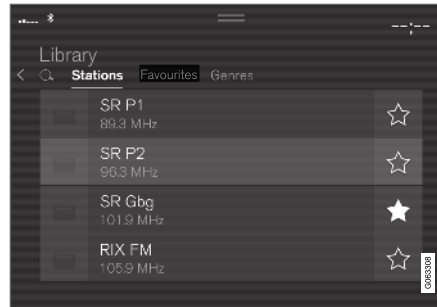

1. Appuyer sur **Répertoire**.

2. Sélectionner la lecture depuis **Stations**, **Favoris** ou **Genres**.
3. Effleurer l'émetteur désiré de la liste.

**Favoris** – lit uniquement les canaux favoris sélectionnés.

**Genres** ne lit que les canaux diffusant le genre ou le type de programme sélectionné, par ex., pop, classique, etc.

#### Modification des émetteurs radio dans une liste sélectionnée

- Appuyer sur **◀◀** ou **▶▶** sous l'affichage central ou sur le clavier du côté droit du volant de direction.
  - > Se déplacer pas à pas à travers la liste sélectionnée.

Il est également possible de changer de station de radio dans la liste sélectionnée via l'affichage central.

#### Informations associées

- Radio (p. 481)
- Recherche d'un émetteur radio (p. 483)
- Commande vocale de la radio et des médias (p. 157)
- Enregistrement des émetteurs radio favoris (p. 484)
- Réglages de la radio (p. 484)
- Menu Applications dans l'écran du conducteur (p. 109)

## Recherche d'un émetteur radio

La radio calcule automatiquement une liste d'émetteurs radio qui émettent les signaux les plus puissants à l'emplacement actuel du véhicule.



La recherche s'effectue de différentes manières en fonction de la bande d'onde sélectionnée :

- AM - stations et fréquences.
  - FM, stations, genres et fréquences.
1. Appuyer sur **Répertoire**.
  2. Appuyer sur **Q**.
    - > La vue de recherche s'affiche et le clavier s'ouvre.
  3. Saisir un mot ou une phrase de recherche.
    - > La recherche commence et change en fonction des caractères saisis. Le résultat de la recherche s'affiche par catégorie.

## Recherche manuelle d'une station



La recherche manuelle permet de trouver et de syntoniser les stations qui ne figurent pas dans la liste automatiquement compilée des stations les plus puissantes de la région.

- Taper sur **Syntonisation man**, faire glisser la commande ou taper sur **⏪** ou **⏩**. Maintenir enfoncé pour sauter à l'émetteur disponible suivant dans la bande de fréquence. Vous pouvez également utiliser le clavier à droite du volant de direction.

## Informations associées

- Radio (p. 481)
- Démarrage de la radio (p. 481)
- Modification de la bande de fréquence et de la station de radio (p. 482)
- Commande vocale de la radio et des médias (p. 157)

- Réglages de la radio (p. 484)

## Enregistrement des émetteurs radio favoris

Il est possible d'ajouter un émetteur radio dans l'application **Favoris radio** et dans la liste des favoris pour la bande d'onde (par exemple FM). Des consignes suivent au sujet de l'ajout et du retrait des favoris.

### Émetteurs préférés de la radio



Les émetteurs radio favoris concernent toutes les bandes d'onde.

1. Ouvrez l'application **Favoris radio** depuis la vue Applications.
2. Effleurer l'émetteur désiré de la liste pour l'écouter.

### Ajout et retrait d'émetteurs radio favoris

- Effleurer ☆ pour ajouter/retirer un canal radio de la liste des bandes d'onde ou des émetteurs de radio favoris.

Si un émetteur favori est supprimé ici, il est également supprimé de la liste des bandes d'onde favorites.

### Informations associées

- Radio (p. 481)
- Démarrage de la radio (p. 481)

- Recherche d'un émetteur radio (p. 483)
- Modification de la bande de fréquence et de la station de radio (p. 482)
- Commande vocale de la radio et des médias (p. 157)
- Réglages de la radio (p. 484)
- Menu Applications dans l'écran du conducteur (p. 109)

## Réglages de la radio

Différentes fonctions de la radio peuvent être activées et désactivées.

### Annulation d'un message de circulation

Une diffusion en cours (par exemple un message sur la circulation) peut être interrompue temporairement en appuyant sur  du clavier droit au volant ou en effleurant **Annuler** dans l'écran central.

### Activation et désactivation des fonctions de radio

Faire glisser vers la bas la vue Générale et sélectionner **Paramètres** → **Média** ainsi que la bande de radiodiffusion désirée pour afficher les fonctions disponibles.

## Radio AM/FM

- **HD Radio AM** : HD Radio™ Technology : active l'audio AM pour fournir une qualité audio comparable à celle de la fréquence FM analogique.
- **HD Radio FM** : HD Radio™ Technology : permet d'obtenir une qualité audio comparable à celle d'un CD.
- **Afficher les informations de diffusion** : affiche l'information au sujet du contenu de programme, des artistes, etc.
- **Nom de programme figé** : sélectionner pour arrêter le nom de programme afin de poursuivre le défilement et le bloquer après 20 secondes.

## SiriusXM® Satellite radio\*

Faire glisser vers la bas la vue Générale et sélectionner **Paramètres** → **Média** → **SiriusXM** pour afficher une liste des options disponibles.

## Informations associées

- Radio (p. 481)
- Paramètres de la SiriusXM® Satellite radio\* (p. 492)
- Symboles figurant dans la barre d'état de l'écran central (p. 130)

## RBDS

### radio RBDS

Le RBDS (Radio Broadcast Data System) active certaines fonctionnalités<sup>2</sup>, telles que :

- Recherche des types de programmes ou de nouvelles radiodiffusions
- Informations textuelles sur les programmes actuellement diffusés

## Informations associées

- Radio (p. 481)
- Réglages de la radio (p. 484)

## HD Radio™

HD Radio est un nom de marque enregistré par DTS, Inc.<sup>3</sup>. Ils ont mis au point une technique de radiodiffusion appelée IBOC ou In Band On Channel qui désigne le moyen de transmettre un signal d'une radio numérique centré sur la même fréquence que la fréquence actuelle de la station AM ou FM.

## Introduction



Afficher quand la radio reçoit une émission de HD Radio (illustration générique)

<sup>2</sup> Certaines stations uniquement.

<sup>3</sup> La technologie HD Radio™ est fabriquée sous licence de DTS. U.S. et de brevets étrangers. HD Radio™ et les logos HD et HD Radio sont des marques déposées de DTS.



### **i** REMARQUE

Le volume de la radio HD peut se modifier par moment étant donné les limitations de couverture.

Le système IBOC est présenté comme « hybride » étant donné qu'il est à la fois analogique et numérique. Au cours du fonctionnement hybride, les récepteurs continuent toujours à recevoir le signal analogique (non numérique). HD Radio reçoit deux modes intégrés de réception où le récepteur transfère automatiquement le signal analogique si le signal numérique ne peut être décodé ou est perdu par le récepteur.

Lorsque vous syntonisez une station de HD Radio, le symbole **HD** apparaîtra à l'écran du système infotainment. Le symbole s'affiche dans différentes teintes :

- **Symbole grisé** : pas de réception d'émission HD Radio
- **Symbole blanc** : l'autoradio reçoit activement une émission HD
- **Symbole orange** : l'autoradio reçoit une émission HD avec son numérique

Il est possible de trouver plus d'informations sur HD Radio et IBOC sur le site Internet DTS, Inc., [www.dts.com](http://www.dts.com).

### Expérience d'artiste™

Un logo de station de radio et une pochette d'album peuvent être affichés. Si une station choisit de diffuser cette information, elle l'est toutes les 12 minutes, ce qui signifie qu'il peut y avoir un délai avant que le logo/la pochette d'album apparaisse sur l'écran. La radio peut mémoriser 100 logos de station de sorte que la prochaine fois que la radio est syntonisée sur la même station, le logo apparaîtra immédiatement. La pochette d'album est synchronisée avec l'artiste que vous êtes en train d'écouter.

### Mode match de baseball

Cette fonctionnalité signifie qu'une station FM principale (HD1) va diffuser des événements en direct, où le contenu de la programmation est plus important que la qualité sonore, en mode analogique pour supprimer le délai entre la diffusion analogique et la diffusion numérique. Le symbole HD Radio sera affiché en blanc durant les diffusions en direct et « Direct » sera affiché à côté du symbole.

### Les avantages de la radio numérique

- Meilleure qualité sonore (la qualité sonore de la bande FM se rapproche de la qualité sonore d'un CD et celle de la bande AM ressemble à la bande FM).
- Certaines fréquences FM offrent un grand choix d'écoute grâce au « multiplexage de programmes » (canal principal et tout sous-canal d'une fréquence pouvant également

être disponibles sur cette fréquence donnée.)

- Lorsque le système reçoit un signal numérique, il n'y a aucune perturbation due à la propagation par trajets multiples ou sifflement/bruit/crépitement causé par des influences extérieures.

### Fonctionnement de la HD Radio™ Technology

HD Radio fonctionne comme l'autoradio conventionnel et les émissions de ce type sont disponibles dans de nombreuses régions des Etats-Unis, cependant, il existe quelques fréquences clés essentielles :

- Au lieu de transmettre un signal analogique, les émetteurs envoient un signal groupé - analogique et numérique.
- Un récepteur HD Radio peut recevoir les émissions numériques et analogiques. Selon le terrain et la position du véhicule (qui a un effet sur la force du signal), le récepteur déterminera le signal à recevoir.

### Informations associées

- Radio (p. 481)
- Activation et désactivation de HD Radio™ (p. 487)
- Sous-canaux HD Radio™ (p. 488)
- Limites HD Radio™ (p. 488)



- Modification de la bande de fréquence et de la station de radio (p. 482)
- Recherche d'un émetteur radio (p. 483)

## Activation et désactivation de HD Radio™

HD Radio est désactivé lorsque la voiture quitte l'usine.

En écoutant un émetteur HD Radio et en conduisant dans des zones où le signal HD est faible (zones limitrophes), la radio pourrait alterner à plusieurs reprises entre le mode analogique et le mode numérique. Si cela se produit, il est préférable d'éteindre la radio HD.

Agir comme suit pour activer ou désactiver HD Radio :

1. Faire glisser vers le bas la vue Générale et effleurer **Paramètres**.
2. Effleurer **Média** et **Radio AM/FM**.
3. Effleurer **HD Radio AM** ou **HD Radio FM** pour activer/désactiver la fonction.

Si la radio HD est désactivée, la radio ne pourra pas recevoir les émissions numériques mais elle continuera de fonctionner comme une radio conventionnelle (récepteur AM/FM analogique). Veuillez noter que quand la fonction HD est désactivé, il n'est pas possible de régler les canaux secondaires.

Remarquer que si vous activez ou désactivez HD Radio seule la bande de longueur d'onde sélectionnée est affectée.

## Informations associées

- HD Radio™ (p. 485)
- Sous-canaux HD Radio™ (p. 488)
- Limites HD Radio™ (p. 488)
- Ouverture d'un réglage contextuel dans l'affichage central (p. 141)

## Sous-canaux HD Radio™

Dans de nombreux cas, une station de HD Radio (ondes FM seulement) possède également des sous-canaux offrant d'autres types de programmes ou musique.

### Sous-canaux



Exemple d'émetteur HD Radio avec sous-canaux

Si certains sous-canaux sont disponibles, ils sont énumérés sous le canal principal à l'écran. Dans cet exemple, WILD-FM HD2 est un canal auxiliaire.

### Choix des sous-canaux

Pour écouter les sous-canaux d'une station, touchez brièvement la station à l'écran ou appuyez sur les touches fléchées vers l'avant/vers l'arrière sur le clavier à droite du volant ou sous l'écran.

Les canaux auxiliaires peuvent également être sauvegardés comme radios favorites.

Si vous touchez brièvement un sous-canal favori, cela peut prendre jusqu'à **six secondes** pour entendre le canal. Si vous touchez brièvement une station lorsque vous êtes hors de la portée numérique de l'émetteur, **Pas de réception** apparaîtra à l'écran.

### Informations associées

- HD Radio™ (p. 485)
- Activation et désactivation de HD Radio™ (p. 487)
- Modification de la bande de fréquence et de la station de radio (p. 482)
- Recherche d'un émetteur radio (p. 483)
- Limites HD Radio™ (p. 488)

## Limites HD Radio™

### Limites

- **Canal principal par rapport aux sous-canaux (FM seulement)** : le canal principal est le seul canal pouvant recevoir en mode mixte (signaux numériques et analogiques). Si des sous-canaux sont disponibles sous une fréquence donnée, ceux-ci seront en mode numérique seulement. Le canal principal FM sera affiché en tant que, par exemple, « WRIF-FM HD1 ». Les sous-canaux FM seront affichés en tant que « WRIF-FM HD2 », « WRIF-FM HD3 », etc.
- **Zone de couverture de réception** : Étant donné les limites de puissance actuelles de l'émetteur IBOC, la zone de couverture de réception en mode numérique est un peu plus limitée que la zone de couverture en mode analogique de la station. Veuillez noter que comme toute technologie de radiodiffusion, le terrain, l'heure du jour, le niveau de feuillage et l'emplacement de l'immeuble peuvent avoir un effet positif ou négatif sur la réception radio.
- **Mélange numérique / numérique à analogique** : Le mélange analogique-numérique survient lorsque la force du signal atteint un seuil présélectionné dans le récepteur. On le remarquera dans les zones limitrophes (zones où la réception est faible) est cela est normal.



2. Ouvrez le menu de la radio par Satellite SiriusXM®.
3. Effleurer **Services non souscrits**
4. Pour appeler SiriusXM®, saisir le numéro de téléphone. Ils activent l'abonnement de votre choix. Cette action pourrait prendre quelques minutes.

Une fois l'abonnement activé, toucher l'icône de la radio par Satellite SiriusXM® pour lancer la fonction et afficher la liste des canaux inclus dans votre abonnement.

### Informations associées

- Radio (p. 481)
- Utilisation de la SiriusXM® Satellite radio\* (p. 490)
- Paramètres de la SiriusXM® Satellite radio\* (p. 492)
- SiriusXM Travel Link®\* (p. 493)

## Utilisation de la SiriusXM® Satellite radio\*

La radio par Satellite SiriusXM® offre diverses fonctionnalités permettant de découvrir et d'écouter de la musique, des nouvelles, des événements sportifs, etc. diffusés sur les stations de radio satellite.

### Fonctions de la radio par Satellite SiriusXM®

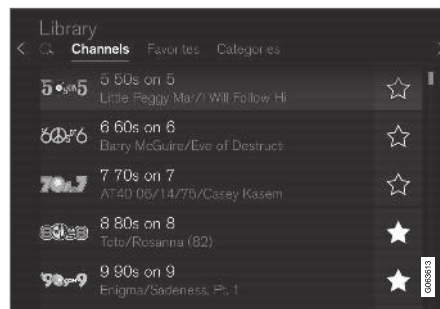

La radio par Satellite SiriusXM® étant activée, touchez brièvement **Répertoire** pour afficher un écran offrant les fonctions suivantes :

- **Rechercher** (icône de loupe)
- **Canaux**
- **Favoris**
- **Catégories**

Si vous avez utilisé cette vue précédemment, vous serez renvoyé vers celle que vous avez utilisée le plus récemment.

### Recherche

Touchez la loupe pour afficher un écran où vous pouvez saisir du texte à l'aide du clavier de l'écran central ou en écrivant dans le champ de texte libre afin de rechercher un numéro de station, un artiste, un titre de chanson, etc.

### Canaux

Toucher pour afficher une liste complète des canaux inclus dans votre abonnement. Toucher le nom d'un canal pour l'écouter. Si l'abonnement à un canal a expiré, son nom sera grisé sur l'écran.

Pour un accès rapide à un canal que vous écoutez souvent, effleurer l'étoile placée à droite du nom du canal. Le canal sera alors ajouté à votre liste des favoris.

### Favoris

Toucher pour afficher les canaux que vous avez ajoutés à cette liste. Toucher le nom d'un canal pour l'écouter.

## Catégories/Genres

Toucher pour afficher les catégories disponibles. Touchez le nom d'une catégorie ou d'un genre pour afficher les canaux qu'ils contiennent, puis touchez un canal pour l'écouter.

Si vous avez activé des alertes (voir la rubrique « Alertes » ci-après) et qu'une alerte a été activée pour un artiste, un morceau ou un groupe, des catégories virtuelles temporaires sont également créées et affichées. Les canaux qui diffusent actuellement le morceau, un artiste ou un programme avec l'équipe sélectionnée seront indiqués dans une catégorie virtuelle.

## EPG (Guide de programme électronique)

Sur la vue d'accueil de l'affichage central, effleurer **EPG** pour l'information au sujet par exemple d'un programme diffusé et son nom, une description, un artiste, etc. Si aucune information n'est actuellement disponible, **Aucun renseignement** s'affichera.

## Notifications

Si cette fonctionnalité est sélectionnée dans **Réglages de Sirius XM**, le bouton **Alertes** s'affiche sur la vue d'accueil.

Ajouter par ex. le nom d'un artiste, le titre d'un morceau ou une équipe à la liste des alertes :

1. Régler un canal qui diffuse un morceau, un match, etc. que vous voulez écouter.

2. Appuyer sur le bouton **Alertes**.
3. Une fenêtre contextuelle s'ouvre avec une liste des alertes (rien ne s'affiche si le canal sélectionné n'est pas compatible avec les alertes).
4. Sélectionner l'une des propositions de la liste (une seule sélection à la fois).
5. Le morceau/l'artiste/l'équipe s'ajoute à la liste des alertes. Il est également possible d'ajouter une équipe favorite à la liste en utilisant « Alertes de match » dans les paramètres de radio satellite SiriusXM.
  - > Lorsque votre choix est diffusé sur un canal, vous en serez informé par une fenêtre contextuelle.

## Étiquetage iTunes

Dans la vue Générale de l'écran central, touchez brièvement **Réglages de Sirius XM**. Touchez brièvement le menu **Étiquetage iTunes**. Toucher la case **Étiquetage iTunes** pour activer/désactiver cette fonction et toucher **Fermer** pour revenir à l'écran d'accueil. Toucher **Liste d'étiquettes** pour afficher une liste de toutes les chansons étiquetées.

Si cette fonction est activée, le bouton **Étiquette iTunes** s'affichera sur la vue d'accueil. Si une chanson est diffusée et vous souhaitez l'acheter dans la boutique iTunes, toucher ce bouton lors de la diffusion de la chanson pour l'étiqueter. Si une chanson comportant l'information

**Étiquetage iTunes** est disponible, la touche est sélectionnable. Appuyez brièvement sur la touche pour étiqueter la chanson. Si vous souhaitez acheter une chanson étiquetée via iTunes, touchez le bouton de l'étiquette iTunes.

Pour acheter une chanson dans iTunes, branchez préalablement un iPhone/iPod/iPad sur la prise USB de la console de tunnel. La liste d'étiquetage d'iTunes est automatiquement transférée vers l'appareil et supprimée de la liste dans le véhicule. Si l'appareil est connecté lorsqu'une chanson est étiquetée, les données sont automatiquement enregistrées dans l'appareil. Pour acheter la chanson, consultez la page Web d'assistance d'iTunes.

## Informations associées

- SiriusXM® Satellite radio\* (p. 489)
- Saisie des caractères, des lettres et des mots à la main dans l'affichage central (p. 136)
- Paramètres de la SiriusXM® Satellite radio\* (p. 492)
- Paramètres de la SiriusXM® Satellite radio\* (p. 492)
- Connexion d'un dispositif via la prise USB (p. 506)

## Paramètres de la SiriusXM® Satellite radio\*

De nombreux réglages peuvent être effectués pour améliorer votre expérience d'écoute de la radio par Satellite SiriusXM®.

### Paramètres

Abaisser à nouveau la vue supérieure et effleurer

**Paramètres** → **Média** → **SiriusXM**. Les alternatives suivantes s'affichent :

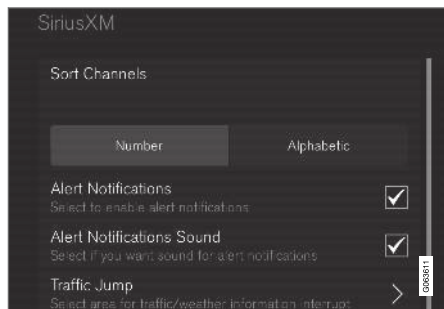

### Traffic Jump

Touchez pour afficher la liste des villes à partir desquelles vous pouvez choisir d'obtenir l'information de circulation/météo (ou **Interruption pour flash circulation** pour désactiver la fonctionnalité). Touchez pour sélectionner une ville (**JUMP** s'affichera sur l'écran d'accueil près de **Répertoire**). Touchez **Retour** pour revenir à la

liste des réglages ou **Fermer** pour revenir à l'écran d'accueil.

À partir de l'écran d'accueil, toucher **JUMP** pour activer la fonction. Lorsque l'information de circulation/météo est disponible pour la ville sélectionnée, la radio réglera automatiquement le canal fournissant cette information. Lorsque l'information n'est plus disponible ou l'annonce terminée, la radio retournera automatiquement au canal précédemment écouté.

Au cours d'une annonce, toucher **JUMP** pour interrompre le message et revenir à la station que vous écoutez précédemment.

### Avis d'alerte

Touchez la case pour l'activer/désactiver. Lorsqu'elle est activée, vous recevrez une notification si une chanson, un artiste, etc. que vous avez sélectionné est diffusé. Il vous sera demandé si vous souhaitez l'écouter.

### Son pour les avis d'alerte

Choisissez de recevoir une alerte sonore lorsque l'un de vos choix est diffusé.

### Trier les canaux

Sélectionner comment trier votre liste de canaux.

### Étiquetage iTunes

Touchez pour activer un menu contenant les options : **Étiquetage iTunes** et **Liste d'étiquettes**. Avec cette fonctionnalité activée, les chansons peuvent être étiquetées pour un achat ultérieur en ligne sur l'iTunes Store.

### Alertes de match

Touchez pour afficher une liste des sports.

Touchez un sport pour afficher la liste des équipes, et touchez la case située à la droite de l'écran pour sélectionner une équipe comme favori. Une alerte sera alors émise sur l'heure de diffusion des informations sur l'équipe.

Touchez **Confirmer** sous la liste pour revenir à la liste des sports.

Touchez **Retour** pour revenir à la liste des réglages ou **Fermer** pour revenir à l'écran principal.

### Services non souscrits

Si vous disposez d'un abonnement à la radio par Satellite SiriusXM®, tout canal non inclus dans votre abonnement sera listé ici. Appeler SiriusXM™ pour s'abonner. Le numéro de téléphone sera affiché à l'écran. Si un téléphone cellulaire est jumelé et connecté au véhicule, touchez le numéro de téléphone pour appeler.

### Stations sautées

Touchez pour afficher la liste des canaux que vous désirez omettre (masquer). Pour masquer des canaux de la liste, touchez les cases situées à la droite de l'écran. Les canaux omis (masqués) ne seront pas affichés dans la liste des canaux. Toutefois, un canal précédemment sélectionné comme favori sera toujours affiché dans la liste des favoris, même s'il a été ajouté à la liste des omissions.

### Catégories sautées

Toucher pour afficher la liste des catégories. Toucher une catégorie pour l'omettre (la masquer). Elle ne sera pas affichée dans la liste des catégories.

### Informations associées

- SiriusXM® Satellite radio\* (p. 489)
- Utilisation de la SiriusXM® Satellite radio\* (p. 490)

### SiriusXM Travel Link®\*

**SiriusXM Travel Link** est une fonctionnalité d'abonnement proposée par la radio satellite SiriusXM®\* et qui permet de recevoir des informations sur, par ex., les prévisions météorologiques, alertes météorologiques, stations-service, sports, etc., dans les environs du véhicule.

### Démarrage de SiriusXM Travel Link.

#### REMARQUE

Les services SiriusXM Travel Link sont uniquement disponibles dans les véhicules équipés du système Sensus Navigation.

Dans la vue Applications de l'écran central, touchez brièvement **Travel Link** pour activer la fonctionnalité. Un texte d'avertissement s'affiche. Effleurez **OK** pour afficher une liste des services SiriusXM Travel Link :

- **Alertes**
- **Carburant**
- **Sports**
- **Météo**
- **Favoris**

Pour pouvoir utiliser un ou plusieurs services, l'utilisateur doit s'y abonner.

Pour s'abonner à un service SiriusXM Travel Link :

1. Ouvrir la vue supérieure de l'écran central.
2. Effleurer **Paramètres**.
3. Effleurer **SiriusXM Travel Link** et **État de l'abonnement**.
  - > Pour vous abonner, appelez le numéro de téléphone indiqué à l'écran.

Tout service sans abonnement reste grisé et contient le texte **Service sans abonnement**.

Quand les services ont été activés (avec un abonnement), touchez brièvement celui de votre choix pour le démarrer.

### Ceci concerne tous les services SiriusXM Travel Link :

- Une pression sur la touche **Retour** active l'écran précédemment ouvert.
- Une pression sur la touche **Fermer** active l'écran d'accueil de **SiriusXM Travel Link**.





### **i** REMARQUE

Si le bouton **Fermer** est utilisé pour revenir à l'écran d'accueil **SiriusXM Travel Link**, voici ce qui se produit (le service **Météo** est ici utilisé comme exemple) :

- Si vous avez déjà utilisé la fonction **Météo**, un nouvel effleurement de **Météo** à l'écran d'accueil **SiriusXM Travel Link** avant l'utilisation d'un autre service **SiriusXM Travel Link** vous envoie au point où vous aviez laissé le service **Météo**.
- Si un autre service **SiriusXM Travel Link** est utilisé (par exemple **Carburant**, **Sports**, etc.) avant de retourner au service **Météo**, vous êtes renvoyé à la vue par défaut **Météo** (dans ce cas, **Local**).

Le même principe s'applique à tous les services **SiriusXM Travel Link**.

### **Favoris**

Plusieurs sélections **SiriusXM Travel Link** peuvent être enregistrées dans une liste de favoris qui permet d'y accéder facilement en touchant brièvement l'icône « étoile » à côté de la sélection, le cas échéant.

Pour afficher une listes de vos favoris, touchez brièvement l'application **Favoris** dans l'écran d'accueil **SiriusXM Travel Link**.

### Informations associées

- SiriusXM® Satellite radio\* (p. 489)
- SiriusXM Travel Link®\* - Carburant (p. 497)
- SiriusXM Travel Link®\* - Sports (p. 498)
- SiriusXM Travel Link®\* - Météo (p. 494)
- SiriusXM Travel Link®\* - Notifications (p. 496)

### **SiriusXM Travel Link®\* - Météo**

Ce service **SiriusXM Travel Link** fournit des informations sur les conditions météorologiques à proximité du véhicule ou dans une station de sport d'hiver locale, par exemple.

Dans l'écran d'accueil **SiriusXM Travel Link**, pour afficher les informations météorologiques :

- Touchez brièvement la touche **Météo** pour afficher l'écran.

Au sommet de l'écran, les catégories suivantes s'affichent :

- Recherche (icône en forme de loupe)
- **Local**
- **Conditions de ski**
- **Zones**
- **Favoris**

Effleurez la catégorie de votre choix.

### **Recherche**

Touchez brièvement l'icône en forme de loupe. Si la fonction est prise en charge dans le contexte actuel, un clavier s'affiche à l'écran. Saisissez le texte de votre choix et touchez brièvement

**Recherch.** pour consulter les informations détaillées de la base de données **SiriusXM Travel Link**.



## Local<sup>4</sup>

Les informations de la station météorologique la plus proche s'affichent, avec la possibilité de choisir les alternatives suivantes :

- **Vue Carte**
- **Aujourd'hui**
- **5 jours**

### Vue Carte

Effleurer la carte pour l'afficher en mode plein écran. Effleurer **Retour** pour retourner à la vue de carte d'origine.

Effleurez **Options de carte** pour afficher les options suivantes .

- **Radar météo**
- **Attributs de tempête**
- **Caractéristiques de surface**
- **Trajets de tempête tropicale**
- **Vents**

Effleurer la case concernée à droite de l'option pour la sélectionner/la désélectionner. Effleurer **Terminé** pour confirmer et retourner à l'écran précédent ou **Annuler**.

### Aujourd'hui

Effleurez pour voir la température actuelle ou la température dans 3/6 heures.

Effleurez **Retour** pour revenir à l'écran **Local**, ou **Fermer**, pour revenir à l'écran d'accueil SiriusXM Travel Link.

### 5 jours

Effleurez pour afficher les informations météorologiques des 5 prochains jours.

Effleurez **Retour** pour revenir à l'écran **Local**, ou **Fermer**, pour revenir à l'écran d'accueil SiriusXM Travel Link.

### Conditions de ski

Touchez brièvement l'élément pour afficher la liste des domaines skiables dans les environs du véhicule. Touchez brièvement une des informations de la liste d'informations telle que, domaine skiable ouvert/fermé, température, conditions de vent, conditions d'enneigement, nombre de remontées mécaniques en fonctionnement, etc.

- Météo locale
- Domaines skiables

Touchez brièvement la vue cartographique pour afficher une carte et une légende de la météo.

Effleurez **Options de carte** pour afficher les options suivantes .

- **Radar météo**
- **Attributs de tempête**
- **Caractéristiques de surface**
- **Trajets de tempête tropicale**

### • Vents

Effleurer la case concernée à droite de l'option pour la sélectionner/la désélectionner. Effleurer **Terminé** pour confirmer et retourner à l'écran précédent ou **Annuler**.

### Régions

Touchez brièvement **Zones** pour afficher une liste de la base de données SiriusXM Travel Link répertoriant les régions/lieux dans les provinces.

Faites défiler le contenu de l'écran jusqu'à une province et touchez-la brièvement pour l'afficher :

- **Localisations météo** : touchez brièvement la flèche de droite pour afficher une liste des villes. Faites défiler le contenu de l'écran jusqu'à la ville souhaitée et touchez-la brièvement pour consulter les informations météo. Vous pouvez choisir Vue cartographique, Aujourd'hui, 5 prochains jours ou Favoris (étoile)
- **Emplacements de ski** : touchez brièvement la flèche de droite pour afficher les domaines skiables de la région. Touchez brièvement une régions pour obtenir des infos détaillées.

Pour savoir comment enregistrer un lieu, une province, une ville, etc., comme favori, consultez la rubrique « Favoris » dans l'article « SiriusXM Travel Link ».

<sup>4</sup> Il s'agit de la météo par défaut, sauf si une autre alternative a été sélectionnée.

## « Informations associées

- SiriusXM Travel Link®\* (p. 493)
- SiriusXM Travel Link®\* - Carburant (p. 497)
- SiriusXM Travel Link®\* - Sports (p. 498)
- SiriusXM Travel Link®\* - Notifications (p. 496)

## SiriusXM Travel Link®\* - Notifications

Ce service SiriusXM Travel Link fournit des notifications à propos de potentiels problèmes météorologiques ou autres situations d'urgence dans les environs du véhicule.

Dans l'écran d'accueil SiriusXM Travel Link, pour afficher les notifications :

- Touchez brièvement la touche **Alertes** pour afficher l'écran.
- Si des notifications sont actuellement disponibles, un message s'affiche en haut de l'écran. Elles peuvent également être répertoriées dans le menu **Paramètres** de la vue Générale de l'écran central.
- Si aucune notification n'est disponible, **Aucune alerte active** s'affiche.

### Types de notifications

Pour sélectionner les types de notifications à afficher :

1. Dans l'écran **Alertes**, touchez brièvement la touche **Sélectionner des alertes** au bas de l'écran.
2. Cela affiche les types de notifications qui peuvent être affichés. Toucher brièvement la case à droite de chaque type de notification pour le sélectionner/désélectionner.

3. Effleurer **Terminé** lorsque vous avez réalisé vos sélections. Vous retournez ensuite à l'écran **Alertes**.

### Informations sur une notification

Si des notifications se sont affichées à l'écran, touchez brièvement l'une d'entre elles pour afficher des informations plus détaillées (par ex., l'emplacement du problème météorologique sur une carte et une description de la situation).

Si un numéro téléphone est disponible dans une notification, un bouton **Appeler** s'affiche. Effleurer ce bouton pour plus d'information.

### Informations associées

- SiriusXM Travel Link®\* (p. 493)
- SiriusXM Travel Link®\* - Carburant (p. 497)
- SiriusXM Travel Link®\* - Sports (p. 498)
- SiriusXM Travel Link®\* - Météo (p. 494)

## SiriusXM Travel Link®\* - Carburant<sup>5</sup>

Ce service SiriusXM Travel Link fournit des informations et un guidage vers les stations-service à proximité du véhicule fournissant votre type de carburant préféré/requis pour votre véhicule.

Dans l'écran d'accueil SiriusXM Travel Link, pour afficher l'information sur le carburant :

- Effleurer le bouton **Carburant** pour afficher l'écran de carburant principal.

Les catégories suivantes s'affichent :

- Recherche (icône en forme de loupe)
- **À proximité**
- **Recommandé**
- **Favoris**
- **Marques**

Touchez brièvement l'une des alternatives pour afficher son écran.

<b>i</b>	<b>REMARQUE</b>
<p>Dans chacune des catégories mentionnées, un effleurement du bouton <b>Sélectionner type de carburant</b> près du bas de l'écran ouvre une vue auxiliaire où vous pouvez spécifier le type de carburant préféré/requis (<b>Normal, Milieu de gamme, Haut de gamme, Diesel, Électrique 120V</b>, etc.). Touchez brièvement <b>Terminé</b> pour revenir à l'écran précédent.</p>	

### Recherche

Touchez brièvement l'icône en forme de loupe. Si la fonction est prise en charge dans le contexte actuel, un clavier s'affiche à l'écran. Saisissez le texte de votre choix et touchez brièvement **Rechercher** pour consulter les informations détaillées si elles sont disponibles.

### À proximité

Touchez brièvement l'élément pour afficher une liste des stations-service à proximité du véhicule, avec la station la plus proche figurant en haut de la liste.

Les informations suivantes sont fournies lorsqu'elles sont disponibles :

- Pour les véhicules fonctionnant à l'essence, les informations sur le prix de l'essence ordinaire (sauf si un autre type/qualité de carburant a été sélectionné dans **Sélectionner type carburant**)

rant a été sélectionné dans **Sélectionner type carburant**)

- Pour les véhicules hybrides/électriques, les informations sur les stations de recharge, indiquant le nombre total de bornes de recharge et le nombre de bornes actuellement libres.
- La distance jusqu'à la station
- Une icône en forme d'étoile pour paramétrer la station-service en tant que favori

Touchez brièvement le nom d'une station-service pour afficher des informations plus détaillées.

Pour être guidé jusqu'à la station-service, touchez brièvement les touches **Démarrer navigation** ou **Ajouter comme pt pass.** Consulter le supplément Sensus Navigation\* pour disposer d'informations supplémentaires sur l'utilisation du système de navigation.

### Recommandé

Touchez brièvement cet élément pour afficher une liste des stations-service à proximité du véhicule, affichée en fonction du prix de l'essence ordinaire (sauf si un autre type/qualité de carburant a été sélectionné dans **Sélectionner type carburant**) ou, pour les véhicules électriques/hybrides, une liste des stations qui offrent le plus grand nombre de bornes de recharge disponibles. La station offrant le plus bas prix/le plus de bornes de recharge disponibles s'affiche en haut

<sup>5</sup> Ce service n'est pas disponible au Canada.

- « de la liste. Touchez brièvement le nom d'une station-service pour afficher des informations plus détaillées.

### Favoris

Touchez brièvement pour afficher une liste des stations-service enregistrées comme favoris. Touchez brièvement le nom d'une station-service pour afficher des informations plus détaillées.

Après avoir utilisé la touche **Sélectionner type de carburant** au bas de l'écran, touchez brièvement la touche **Modifier** pour supprimer des stations individuelles de la liste ou touchez brièvement **Effacer** pour effacer la liste. Touchez brièvement **Terminé** pour revenir à l'écran précédent.

### Marques

1. Touchez brièvement **Marques** pour afficher une liste des marques de stations-service dans la région.
2. Effleurer une marque pour afficher une liste des stations-service affiliées à cette marque (BP, Exxon, etc.).
3. Touchez brièvement le nom d'une station-service pour afficher des informations plus détaillées.

Après avoir utilisé la touche **Sélectionner type de carburant** au bas de l'écran, touchez brièvement la touche **Trier** pour organiser la liste en fonction de **Le plus proche** ou **Moins cher**

**recommandé.** Touchez brièvement **Terminé** pour revenir à l'écran précédent.

### Informations associées

- SiriusXM Travel Link®\* (p. 493)
- SiriusXM Travel Link®\* - Notifications (p. 496)
- SiriusXM Travel Link®\* - Sports (p. 498)
- SiriusXM Travel Link®\* - Météo (p. 494)

### SiriusXM Travel Link®\* - Sports

Ce service SiriusXM Travel Link fournit des informations sur les événements sportifs, les tournois, les équipes, les ligues, etc.

Dans l'écran d'accueil SiriusXM Travel Link, pour afficher les informations sur les sports :

- Touchez brièvement la touche **Sports** pour afficher l'écran principal des sports.

De nombreuses catégories de sports sont répertoriées (football, baseball, basket-ball, etc.)

Touchez brièvement un sport pour sélectionner une ligue dans ce sport (NFL, MLB, etc.) ou un organisme de sport (PGA, LPGA, etc.).

**Les éléments suivants constituent un exemple du résultat obtenu après avoir touché brièvement Baseball :**

1. MLB (ligue majeure de baseball) s'affiche.
2. Touchez brièvement MLB pour afficher les deux ligues de la Ligue majeure de baseball (ligue américaine ou ligue nationale.)
3. Touchez brièvement l'un des noms de ligue pour afficher les divisions de la ligue.

4. Touchez brièvement l'une des divisions pour afficher :
- **En cours** : commentaires sportifs d'un match/partie/tournoi en cours. Continuez à toucher brièvement pour les afficher. Dans la vue détaillée, vous pouvez également sélectionner une station de radio qui émet en ce moment un événement sportif en cours
  - **Grands titre de MLB** : touchez brièvement pour afficher de brèves informations de grand titre
  - **Programmés** : programmes des prochains matchs, parties, etc.
  - **Résultats** : résultats de match/partie

La même procédure s'applique à tous les sports.

### Informations associées

- SiriusXM Travel Link®\* (p. 493)
- SiriusXM Travel Link®\* - Notifications (p. 496)
- SiriusXM Travel Link®\* - Carburant (p. 497)
- SiriusXM Travel Link®\* - Météo (p. 494)

## Lecteur média

Le lecteur média peut lire du son du lecteur de CD\* et à partir de sources audio externes connectées via le port USB ou Bluetooth. Il peut également lire le format vidéo via le port USB.

Lorsque le véhicule est connecté à Internet, il est également possible d'écouter la radio Internet, des livres audio et d'utiliser des services musicaux via des applications.



Le lecteur média est commandé depuis l'écran central, mais plusieurs fonctions peuvent également être commandées à l'aide de commandes vocales ou du clavier du côté droit du volant.

La radio qui est également gérée par le lecteur média est décrite dans une section séparée.

## Informations associées

- Lecture média (p. 500)
- Commande et changement de média (p. 501)
- Recherches média (p. 502)
- Applications (p. 478)
- Radio (p. 481)
- Lecteur CD\* (p. 504)
- Vidéo (p. 504)
- Média en streaming via Bluetooth® (p. 505)
- Lecture d'un média via la prise USB (p. 506)
- Véhicule connecté à l'Internet\* (p. 525)

## Lecture média

Le lecteur média est commandé depuis l'écran central. Plusieurs autres fonctions peuvent également être commandées au moyen du clavier du côté droit du volant ou de commandes vocales.

La radio peut également être commandée dans le lecteur média. Voir la section décrivant la radio.

## Lancement d'une source média.



Vue d'application. (illustration générique - les applications de base varient avec le marché et le modèle).

### CD\*

1. Insérer un CD.
2. Ouvrez l'application **CD** depuis la vue Applications.
3. Sélectionner la piste à lire.  
> La lecture commence.

## Clé USB

1. Insérer un lecteur USB flash.
2. Ouvrez l'application **USB** depuis la vue Applications.
3. Sélectionner la piste à lire.  
> La lecture commence.

## Lecteur MP3 et iPod®

### **i** REMARQUE

Pour démarrer la lecture à partir d'un iPod, utilisez l'application iPod (pas USB).

Quand l'iPod est utilisé comme source audio, le système audio et média de la voiture a une structure de menu qui est identique à la structure du menu propre au lecteur iPod.

1. Connecter une source média.
2. Lancer la lecture dans la source média connectée.
3. Ouvrir l'application (**iPod**, **USB**) depuis la vue Applications.  
> La lecture commence.

### Appareil connecté Bluetooth

1. Activer Bluetooth dans la source média.
2. Connecter une source média.
3. Lancer la lecture dans la source média connectée.
4. Ouvrez l'application **Bluetooth** depuis la vue Applications.
  - > La lecture commence.

### Média avec connexion Internet

Lecture média depuis les applications avec connexion Internet :

1. Connecter le véhicule à l'Internet.
2. Ouvrir l'application actuelle depuis la vue Applications.
  - > La lecture commence.

Lire la section séparée sur la manière de télécharger les applications.

### Vidéo

1. Connecter une source média.
2. Ouvrir l'application **USB** depuis la vue Applications.
3. Effleurer le titre à lire.
  - > La lecture commence.

### Apple CarPlay

CarPlay est décrit dans une section séparée.

### Android Auto

Android Auto est décrit dans une section séparée.

### Informations associées

- Gestion du menu Applications dans l'écran du conducteur (p. 110)
- Radio (p. 481)
- Commande et changement de média (p. 501)
- Connexion d'un dispositif via la prise USB (p. 506)
- Connexion d'un appareil via Bluetooth® (p. 506)
- Télécharger les applications. (p. 479)
- Véhicule connecté à l'Internet\* (p. 525)
- Vidéo (p. 504)
- Apple® CarPlay®\* (p. 508)
- Android Auto\* (p. 512)
- Commande vocale de la radio et des médias (p. 157)
- Formats compatibles de fichier pour les médias (p. 507)

## Commande et changement de média

La lecture de médias peut être commandée par des commandes vocales, au moyen du clavier au volant ou sur l'écran central.



Le lecteur média peut être commandé en utilisant les commandes vocales, le clavier placé à droite du volant de direction ou l'écran central.







Volume - faire tourner le bouton placé sous l'affichage central ou effleurer ▲ ▼ sur le clavier à droite du volant de direction pour augmenter ou diminuer le volume.

Lecture/pause - effleurer l'image de la piste à lire ou appuyer sur le bouton placé sous l'affi-



« chage central ou  sur le clavier à droite du volant de direction.

Changement de piste/chanson - effleurer la piste désirée dans l'affichage central ou appuyer sur  ou  sous l'affichage central ou sur le clavier à droite du volant de direction.

Rebobinage/avance rapide - effleurer l'axe de temps de l'affichage central et tirer latéralement ou maintenir enfoncé  ou  sous l'affichage central ou sur le clavier à droite du volant de direction.

Changement de source média - sélectionner parmi les sources précédentes dans l'application, effleurer l'application désirée dans la vue d'application ou utiliser le clavier à droite du volant de direction pour sélectionner l'application dans le menu d'application .

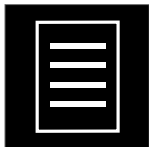

**Répertoire** - effleurer le bouton pour lire à partir de la bibliothèque.



**Aléat.** - effleurer le bouton pour lire les pistes en ordre aléatoire.



**Simil.** - effleurer le bouton pour utiliser Gracenote afin de rechercher une musique similaire sur la clé USB et créer une liste de lecture à partir de la musique trouvée. La liste de lecture peut contenir jusqu'à

50 pistes.



**Changer dispositif** - effleurer le bouton pour basculer entre les clés USB lorsque plusieurs appareils sont connectés.

### Informations associées

- Lecteur média (p. 499)
- Recherches média (p. 502)
- Réglages du son (p. 476)
- Applications (p. 478)
- Gracenote® (p. 503)
- Commande vocale de la radio et des médias (p. 157)

## Recherches média

Des recherches sont possibles pour localiser un artiste, un compositeur, le titre d'une chanson, un album, une vidéo, un livre audio ou une liste de lecture spécifique. Si le véhicule est connecté à l'Internet, il est également possible de rechercher des podcasts (médias numériques en ligne).

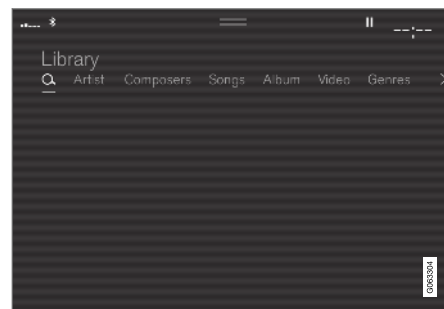

1. Appuyer sur .
- > La vue de recherche s'affiche et le clavier s'ouvre.
2. Saisir un mot ou une phrase de recherche.
3. Appuyer sur **Rechercher**.
  - > Une recherche est réalisée sur les appareils connectés et les résultats s'affichent par catégorie.



Balayez l'écran horizontalement pour afficher chaque catégorie séparément.

### Informations associées

- Lecteur média (p. 499)
- Véhicule connecté à l'Internet\* (p. 525)
- Lecture média (p. 500)
- Saisie des caractères, des lettres et des mots à la main dans l'affichage central (p. 136)

### Gracenote®

Gracenote identifie les artistes, les albums, les pistes et les images associées qui peuvent s'afficher pendant la lecture.

Gracenote MusicID® est une norme de reconnaissance musicale. Les renseignements relatifs à la musique peuvent être présentés par le biais de l'identification et l'analyse des métadonnées des fichiers musicaux. Parfois, les métadonnées émanant de différentes sources peuvent être incohérentes ou inappropriées.

Gracenote prend en charge le décodage acoustico-phonétique des noms d'artistes, des titres et genres d'album, et permet ainsi de commander vocalement la lecture de la musique.

1. Effleurer **Paramètres** dans la vue Générale.
2. Effleurer **Média** → **Gracenote**®.
3. Choix des paramètres pour les données Gracenote :
  - **Recherche en ligne Gracenote**® - rechercher la base de données en ligne Gracenote en ce qui concerne le medium en cours de lecture.
  - **Résultats multiples de Gracenote**® - sélectionner comment les données Gracenote doivent être affichées s'il existe de multiples résultats de recherche.

1 - les données originales de fichier sont utilisées.

2 - les données Gracenote sont utilisées.

3 - les données Gracenote ou d'origine peuvent être sélectionnées.

- **Aucun** - aucun résultat ne s'affiche.

### Mise à jour de Gracenote

Le contenu de la base de données Gracenote est continuellement mis à jour. Pour un fonctionnement optimal, mettre à jour avec la dernière version. Rendez vous sur [support.volvocars.com](http://support.volvocars.com), pour de l'information et des téléchargements.

### Informations associées

- Lecture média (p. 500)
- Accord de licence audio et média (p. 533)
- Commande vocale de la radio et des médias (p. 157)

## Lecteur CD\*

Le lecteur média peut lire les CD contenant des fichiers audio compatibles.



- 1 Fente du disque.
- 2 Bouton d'éjection.

### Informations associées

- Lecture média (p. 500)
- Commande vocale de la radio et des médias (p. 157)
- Formats compatibles de fichier pour les médias (p. 507)

## Vidéo

Le lecteur média peut lire des séquences vidéo depuis des appareils connectés à la prise USB.

La vidéo est indisponible pendant que le véhicule se déplace. Seul l'audio est lu. La vidéo reprend lorsque le véhicule s'arrête.

L'information au sujet des formats média compatibles est fournie dans une section séparée.

### Informations associées

- Lecture vidéo (p. 504)
- Lecture DivX® (p. 505)
- Réglages vidéo (p. 505)
- Formats compatibles de fichier pour les médias (p. 507)

## Lecture vidéo

L'application **USB** de la vue d'application est utilisée pour lire les vidéos.

1. Connexion de la source média (clé USB).
2. Ouvrez l'application **USB** depuis la vue Applications.
3. Effleurer le titre à lire.  
> La lecture commence.

### Informations associées

- Vidéo (p. 504)
- Lecture DivX® (p. 505)
- Réglages vidéo (p. 505)
- Formats compatibles de fichier pour les médias (p. 507)

## Lecture DivX®

L'appareil DivX Certified® doit être enregistré pour lire les films achetés DivX vidéo à la demande (VOD).

1. Effleurer **Paramètres** dans la vue Générale.
2. Effleurer **Vidéo** → **DivX® VOD** pour obtenir un code d'enregistrement.
3. Aller à vod.divx.com pour plus d'information et pour achever le processus d'enregistrement.

### Informations associées

- Vidéo (p. 504)
- Lecture vidéo (p. 504)
- Réglages vidéo (p. 505)
- Formats compatibles de fichier pour les médias (p. 507)

## Réglages vidéo

Certains réglages de lecture vidéo peuvent être réglés, par exemple la langue.

Ce qui suit peut être réglé en ouvrant la vue supérieure et en effleurant **Paramètres** → **Vidéo** ou avec le lecteur vidéo en mode plein écran : **Langue de l'audio**, **Arrêt** et **Langue de sous-titre**.

### Informations associées

- Vidéo (p. 504)

## Média en streaming via Bluetooth®

Le lecteur média du véhicule est équipé de Bluetooth et peut lire les fichiers audio des appareils externes activés Bluetooth tels que les téléphones cellulaires et les tablettes.

Pour que le lecteur média puisse lire les fichiers audio sans fil depuis un appareil externe, l'appareil doit être connecté au véhicule via Bluetooth.

### Informations associées

- Connexion d'un appareil via Bluetooth® (p. 506)
- Jumelage d'un téléphone à la voiture via Bluetooth pour la première fois (p. 516)
- Lecture média (p. 500)
- Formats compatibles de fichier pour les médias (p. 507)

## Connexion d'un appareil via Bluetooth®

Connecter un appareil Bluetooth® au véhicule pour lire sans fil les médias et procurer au véhicule une connexion Internet si elle est disponible.

De nombreux téléphones cellulaires du marché offrent actuellement la technologie sans fil Bluetooth®, mais tous les téléphones ne sont pas complètement compatibles avec le véhicule.

La procédure de connexion d'un appareil média est la même que pour la connexion d'un téléphone cellulaire au véhicule via Bluetooth®.

### Informations associées

- Média en streaming via Bluetooth® (p. 505)
- Jumelage d'un téléphone à la voiture via Bluetooth pour la première fois (p. 516)
- Lecture média (p. 500)

## Lecture d'un média via la prise USB

Des sources audio externes telles qu'un iPod® ou un lecteur MP3 peuvent être connectées au système audio via le port USB du véhicule.

Les appareils avec piles rechargeables peuvent être chargés lorsqu'ils sont connectés via la prise USB et que l'allumage est en mode I, II ou que le moteur tourne.

Le contenu de la source externe peut être lu plus rapidement s'il contient uniquement des données d'un format compatible. Les fichiers vidéo peuvent également être lus via le port USB.

Certains lecteurs MP3 ont leur propre système de fichiers que le véhicule ne prend pas en charge.

### Informations associées

- Connexion d'un dispositif via la prise USB (p. 506)
- Lecture média (p. 500)
- Vidéo (p. 504)
- Modes d'allumage (p. 413)
- Caractéristiques techniques des dispositifs USB (p. 507)
- Apple® CarPlay®\* (p. 508)
- Android Auto\* (p. 512)

## Connexion d'un dispositif via la prise USB

Des sources audio externes telles qu'un iPod® ou un lecteur MP3, peuvent être connectées au système audio via n'importe quel port USB du véhicule.

Si le véhicule possède deux ports USB, le téléphone doit être connecté au port avec l'encadrement blanc pour utiliser Apple CarPlay\* ou Android Auto\*.



Ports USB (type A) dans la console centrale. Acheminer le câble vers l'avant pour contribuer à éviter le pincement lorsque le recouvrement est fermé.

V90CC Volvo Ocean Race possède également des ports USB (type A) pour le chargement<sup>6</sup> sur l'arrière de la console centrale et dans l'espace des bagages.

<sup>6</sup> Il est impossible de lire les médias dans le système audio ou média de la voiture via ces ports. Le chargement peut être limité pendant certaines utilisations.

### Informations associées

- Lecture média (p. 500)
- Lecture d'un média via la prise USB (p. 506)
- Lecteur média (p. 499)
- Caractéristiques techniques des dispositifs USB (p. 507)
- Caractéristiques techniques des dispositifs USB (p. 507)
- Apple® CarPlay®\* (p. 508)
- Android Auto\* (p. 512)

### Caractéristiques techniques des dispositifs USB

En ce qui concerne le contenu des clés USB à lire, les caractéristiques techniques suivantes doivent être réunies.

Toutes les structures de dossier ne s'affichent pas à l'écran central pendant la lecture.

	Nombre maximum
Fichiers	15 000
Dossiers	1 000
Niveaux de dossier	8
Listes de lecture	100
Pistes dans une liste de lecture	1 000
Sous-dossiers	Pas de limite

### Caractéristiques techniques de prise USB-A

- Prise type A
- Version 2.0
- Tension 5 V
- Intensité max. 2,1 A

### Informations associées

- Lecture d'un média via la prise USB (p. 506)

### Formats compatibles de fichier pour les médias

Pour lire les médias, les formats suivants de fichier doivent être utilisés.

#### Fichiers audio

Formule	Extension de fichier	Codec
MP3	.mp3	MPEG1 Layer III, MPEG2 Layer III, MP3 Pro (mp3 compatible), MP3 HD (mp3 compatible)
AAC	.m4a, .m4b, .aac	AAC LC (MPEG-4 part III Audio), HE-AAC (aacPlus v1/v2)
WMA	.wma	WMA8/9, WMA9/10 Pro
WAV	.wav	LPCM
FLAC	.flac	FLAC

#### Fichiers vidéo

Formule	Extension de fichier
MP4	.mp4, .m4v
MPEG-PS	.mpeg, .mp2, .mpeg, .m1v





Formule	Extension de fichier
AVI	.avi
AVI (DivX)	.avi, .divx
ASF	.asf, .wmv
MKV	.mkv

### Sous-titres

Formule	Extension de fichier
SubViewer	.sub
SubRip	.srt
SSA	.ssa

### DivX®

DivX Les appareils homologués ont été testés pour leur haute qualité de lecture vidéo DivX (.divx, .avi) Lorsque vous voyez le logo DivX, vous pouvez lire vos vidéos préférées DivX.

Profil	DivX Home Theater
Video codec	DivX, MPEG-4
Résolution	720x576
Vitesse audio (taux d'octet)	4.8Mbps
Taux de trame	30 fps

Extension de fichier	.divx, .avi
Taille maximale de fichier	4 GB
Audio codec	MP3, AC3
Sous-titres	XSUB
Fonctions spéciales	Sous-titres multiples, audio multiple, reprise de lecture
Référence	Satisfait à toutes les exigences de profil DivX Home Theater. Visiter le site <a href="http://divx.com">divx.com</a> pour plus d'information et pour connaître les outils logiciels de conversion de vos fichiers en vidéo DivX Home Theater.

### Informations associées

- Lecteur média (p. 499)
- Vidéo (p. 504)
- Lecture DivX® (p. 505)

### Apple® CarPlay®\*

Avec CarPlay, vous pouvez écouter la musique, lancer des appels téléphoniques, obtenir des consignes de conduite, envoyer/recevoir des messages et utiliser Siri, tout cela en restant concentré sur la conduite.

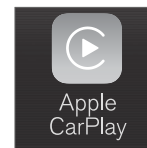



CarPlay fonctionne avec la sélection d'appareils iOS. Si la voiture ne prend pas en charge CarPlay, ceci peut être réglé ultérieurement. S'adresser à un distributeur Volvo pour poser CarPlay.

Une information au sujet des applications et des appareils iOS compatibles pris en charge est disponible sur le site Internet Apple : [www.apple.com/ios/carplay/](http://www.apple.com/ios/carplay/). L'utilisation d'applications incompatibles avec CarPlay peut parfois signifier que la connexion entre l'appareil et la voiture est interrompue. Veuillez remarquer que Volvo n'est pas responsable du contenu de CarPlay.

Lorsque la navigation cartographique est utilisée via CarPlay, le guidage n'est alors affiché que sur l'écran central et non sur l'écran du conducteur ou l'affichage tête haute.

Lorsque la navigation est lancée via Apple CarPlay, le premier guidage d'itinéraire virage par virage en cours prend fin.

Les applications CarPlay peuvent être commandées depuis l'écran central, l'appareil iOS ou au moyen du clavier du côté droit du volant (pour certaines fonctions). Les applications peuvent également être commandées vocalement en utilisant Siri. Une pression longue sur le bouton  du volant lance la commande vocale avec Siri et une pression courte active le système de reconnaissance vocale de la voiture. Si Siri est coupé trop tôt, maintenir enfoncé le bouton  du volant de direction..

**En utilisant Apple CarPlay, vous acceptez ce qui suit: Apple CarPlay est offert par Apple inc. selon ses modalités et conditions. Volvo Cars n'est ainsi pas responsable d'Apple CarPlay, de ses caractéristiques et de ses applications. Lorsque vous utilisez Apple CarPlay, certaines informations de votre véhicule (y compris sa position) sont transférées à votre iPhone. Relativement à Volvo Cars, vous êtes entièrement responsable de votre utilisation de Apple CarPlay et de celle de tout autre personne.**

#### Informations associées

- Utilisation de Apple® CarPlay®\* (p. 509)
- Paramètres pour Apple® CarPlay®\* (p. 511)
- Contrôle de la voix (p. 154)

- Réinitialisation des paramètres d'affichage central (p. 142)

## Utilisation de Apple® CarPlay®\*

Pour utiliser CarPlay, la commande vocale Siri doit être activée sur votre appareil iOS. L'appareil a aussi besoin d'une connexion Internet par Wi-Fi ou réseau mobile.

### Connexion d'un appareil iOS et lancement de CarPlay

#### REMARQUE

CarPlay peut uniquement être utilisé si le système Bluetooth est désactivé. Un téléphone cellulaire ou un lecteur média connecté au véhicule via Bluetooth est alors indisponible lorsque CarPlay est actif. Une source alternative doit être utilisée pour fournir une connexion Internet pour les applications du véhicule. Utiliser Wi-Fi ou le modem intégré du véhicule.

1. Connecter un appareil iOS au port USB. S'il existe deux ports USB, utiliser celui qui présente un cadre blanc.
2. Lire l'information de la fenêtre contextuelle puis effleurer **OK**.
3. Effleurer **Apple CarPlay** dans la vue Applications.

<sup>7</sup> Apple et CarPlay sont des marques déposées de la société Apple Inc.

4. Lisez les conditions puis tapotez **Accepter** pour vous connecter.
  - > La sous-vue avec CarPlay est ouverte et les applications compatibles sont affichées.
5. Appuyez sur l'application voulue.
  - > L'application démarre.

### Démarrage de CarPlay.

CarPlay peut démarrer de la manière suivante après la connexion d'un appareil iOS.

1. Connecter un appareil iOS au port USB. S'il existe deux ports USB, utiliser celui qui présente un cadre blanc.
  - > **Si le démarrage automatique est sélectionné** - le nom de l'appareil s'affiche.
2. Effleurer le nom de l'appareil – la vignette d'écran avec CarPlay s'ouvre et les applications compatibles s'affichent.
3. Si la sous-vue avec CarPlay ne s'ouvre pas, effleurer **Apple CarPlay** dans la vue Applications.
  - > La sous-vue avec CarPlay est ouverte et les applications compatibles sont affichées.
4. Appuyez sur l'application voulue.
  - > L'application démarre.

CarPlay s'exécute dans l'arrière plan si une autre application est lancée dans la même sous-vue. Pour afficher à nouveau CarPlay dans la sous-vue, effleurer l'icône CarPlay dans la vue Applications.

### Basculement de connexion entre CarPlay et iPod

#### CarPlay vers iPod

1. Effleurer **Paramètres** dans la vue Générale.
2. Passer à **Communication** → **Apple CarPlay**.
3. Décocher la case pour l'appareil iOS qui ne va plus lancer automatiquement CarPlay lorsque le câble USB est connecté.
4. Déposer puis réinsérer l'appareil iOS dans la prise USB.
5. Ouvrez l'application **iPod** depuis la vue Applications.

#### iPod vers CarPlay

1. Effleurer **Apple CarPlay** dans la vue Applications.
2. Lire l'information de la fenêtre contextuelle puis effleurer **OK**.

3. Déposer puis réinsérer l'appareil iOS dans la prise USB.
  - > La sous-vue avec Apple CarPlay est ouverte et les applications compatibles sont affichées.<sup>8</sup>.

### Informations associées

- Connexion d'un dispositif via la prise USB (p. 506)
- Apple® CarPlay®\* (p. 508)
- Paramètres pour Apple® CarPlay®\* (p. 511)
- Connecter la voiture à Internet via un téléphone (Wi-Fi) (p. 527)
- Connecter la voiture à Internet via un modem de voiture (carte SIM) (p. 528)
- Contrôle de la voix (p. 154)

<sup>8</sup> Apple, CarPlay, iPhone et iPod sont des marques déposées de Apple Inc.



## Paramètres pour Apple® CarPlay®\*

Paramètres pour un appareil iOS connecté à travers CarPlay<sup>9</sup>.

### Démarrage automatique

1. Effleurer **Paramètres** dans la vue Générale de l'écran central.
2. Effleurer **Communication → Apple CarPlay** et sélectionner le réglage désiré :
  - Cocher la case - CarPlay démarre automatiquement lorsque le câble USB est connecté.
  - Décocher la case - CarPlay ne démarre pas automatiquement lorsque le câble USB est connecté.

Si la connexion de la voiture est partagée par de nombreuses personnes, tel que lors d'un covoiturage, il convient de considérer qu'un maximum de 20 appareils iOS peuvent être enregistrés simultanément dans la liste. Quand la liste est pleine et qu'un nouvel appareil est connecté, l'appareil le plus ancien est supprimé.

Pour supprimer la liste, les réglages doivent être réinitialisés dans l'écran central (réinitialisation d'usine).

### Volumes de système

1. Effleurer **Paramètres** dans la vue Générale.

2. Effleurer **Son → Volumes du système** pour ce qui suit :

- **Commande vocale**
- **Guidage vocal navig.**
- **Tonalité téléphone**

### Informations associées

- Apple® CarPlay®\* (p. 508)
- Utilisation de Apple® CarPlay®\* (p. 509)
- Réinitialisation des paramètres d'affichage central (p. 142)

## Conseils d'utilisation de Apple® CarPlay®\*

Voici quelques conseils utiles d'utilisation de CarPlay®.

- Mettre à jour votre appareil iOS avec la dernière version du système d'exploitation iOS et vérifier si les applications ont été mises à jour.
- En cas de problème avec CarPlay, débrancher l'appareil iOS du port USB et le rebrancher. Sinon, tenter de fermer l'application sur l'appareil qui ne fonctionne pas puis relancer l'application ou tenter de fermer toutes les applications et relancer votre appareil.
- Si les applications n'apparaissent pas au lancement de CarPlay (écran noir), essayer de minimiser puis de développer la vignette d'écran de CarPlay.
- L'utilisation d'applications incompatibles avec CarPlay peut parfois signifier que la connexion entre l'appareil iOS et la voiture est interrompue. L'information au sujet des applications prises en charge et des appareils compatibles de téléphone figure sur le site Apple. Vous pouvez également rechercher CarPlay dans App Store pour trouver l'information au sujet des applications compatibles avec CarPlay sur votre marché.

<sup>9</sup> Apple et CarPlay sont des marques déposées de Apple Inc.



- À l'aide de Siri, il est possible d'écrire/de dicter et de lire les messages. Les messages sont lus et dictés dans la langue sélectionnée dans les paramètres de Siri. Lors de l'écriture/la dictée de messages, aucun texte n'est affiché sur l'écran central, mais le texte est affiché sur l'écran de l'appareil iOS.
- Si l'appareil est connecté à la voiture via Bluetooth, la connexion est interrompue lorsque CarPlay est utilisée. Reprendre la connexion Internet dans la voiture en partageant la connexion Internet via le point d'accès Wi-Fi de l'appareil.
- CarPlay fonctionne uniquement avec iPhone<sup>10</sup>.

### **REMARQUE**

Leur disponibilité et fonctionnalité peuvent varier selon le marché.

### **Informations associées**

- Apple® CarPlay®\* (p. 508)
- Connecter la voiture à Internet via un téléphone (Wi-Fi) (p. 527)

### **Android Auto\***

Android Auto vous laisse écouter de la musique, passer des appels, obtenir des directives de conduite et utiliser les applications personnalisées pour votre véhicule à partir d'un appareil Android. Android Auto peut être utilisé avec les appareils sélectionnés Android.

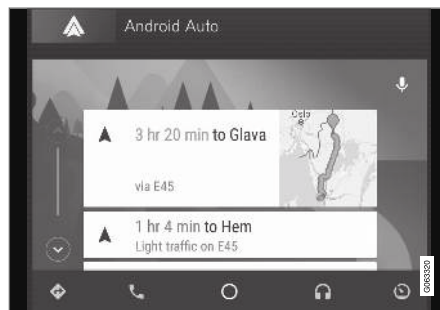

Pour des informations au sujet des applications prises en charge et des appareils Android, veuillez consulter le site [www.android.com/auto/](http://www.android.com/auto/). Pour les applications tierces, voir Google Play. Veuillez noter que Volvo n'est pas responsable du contenu de Android Auto.

Android Auto démarre depuis la vue Applications. Après que Android Auto a été lancé initialement, l'application démarre automatiquement à la pro-

chaine connexion de l'appareil. Le paramétrage de démarrage automatique peut être désactivé dans les paramètres.

### **REMARQUE**

Lorsqu'un appareil est connecté à Android Auto, il est possible de passer à l'autre lecteur média via Bluetooth. Bluetooth est actif pendant l'utilisation de Android Auto.

Lorsque la navigation cartographique est utilisée via Android Auto, le guidage n'est alors affiché que sur l'écran central et non sur l'écran du conducteur ou l'affichage tête-haute.

Android Auto peut être commandé via l'écran central au moyen du clavier du côté droit du volant ou de commandes vocales. Pour activer l'Assistant Google, appuyer longuement sur le bouton  au volant et appuyer brièvement pour le désactiver.

**En utilisant Android Auto, vous acceptez ce qui suit : Android Auto est un service de Google Inc. à ses termes et conditions. Volvo Cars n'est pas responsable de ses fonctionnalités ou applications. Quand vous utilisez Android Auto, votre voiture transfère certains infos (y compris sa localisation) à votre tél Android. Vous êtes entièrement responsable de la manière dont vous**

<sup>10</sup> Apple, CarPlay et iPhone sont des marques déposées de la société Apple Inc.

utilisez - ainsi que celle dont d'autres personnes utilisent - Android Auto.

### Informations associées

- Utilisation de la Android Auto\* (p. 513)
- Paramètres de la Android Auto\* (p. 514)

### Utilisation de la Android Auto\*

Pour utiliser l'application **Android Auto**, elle doit être installée sur votre appareil Android et l'appareil doit être connecté au port USB de la voiture.

#### REMARQUE

Pour pouvoir installer Android Auto, la voiture doit être équipée de deux ports USB (concentrateur USB)\*. Si la voiture n'est équipée que d'un seul port USB, il n'est pas possible d'utiliser Android Auto.

### Première connexion d'un appareil Android

1. Connecter votre appareil Android au port USB avec un cadre blanc.
2. Lire l'information de la fenêtre contextuelle puis effleurer **OK**.
3. Effleurer **Android Auto** dans la vue Applications.
4. Lisez les conditions puis tapotez **Accepter** pour vous connecter.
  - > La sous-vue avec Android Auto est ouverte et les applications compatibles sont affichées.
5. Appuyez sur l'application voulue.
  - > L'application démarre.

### À partir d'un appareil Android précédemment connecté

1. Connecter votre appareil au port USB avec un cadre blanc.
  - > **Si le démarrage automatique est sélectionné** - le nom de l'appareil s'affiche.
2. Effleurer le nom de l'appareil – la vignette d'écran avec Android Auto s'ouvre et les applications compatibles s'affichent.
3. **Si le réglage du démarrage automatique n'est pas sélectionné**, ouvrir l'application **Android Auto** depuis la vue Applications.
  - > La sous-vue avec Android Auto est ouverte et les applications compatibles sont affichées.
4. Appuyez sur l'application voulue.
  - > L'application démarre.

Android Auto s'exécute en arrière plan si une autre application est lancée dans la même sous-vue. Pour afficher à nouveau Android Auto dans la sous-vue, effleurer l'icône Android Auto dans la vue Applications.

### Informations associées

- Android Auto\* (p. 512)
- Paramètres de la Android Auto\* (p. 514)
- Connexion d'un dispositif via la prise USB (p. 506)
- Contrôle de la voix (p. 154)

## Paramètres de la Android Auto\*

Réglages d'un appareil Android connecté initialement avec Android Auto.

### Démarrage automatique

1. Effleurer **Paramètres** dans la vue Générale.
2. Effleurer **Communication** → **Android Auto** et sélectionner le paramètre :
  - Cocher la case - Android Auto démarre automatiquement lorsque le câble USB est connecté.
  - Décocher la case - Android Auto ne démarre pas automatiquement lorsque le câble USB est connecté.

On peut enregistrer jusqu'à 20 appareils Android dans la liste. Quand la liste est pleine et qu'un nouvel appareil est connecté, l'appareil le plus ancien est supprimé.

Une réinitialisation d'usine est nécessaire pour supprimer la liste.

### Volumes de système

1. Effleurer **Paramètres** dans la vue Générale.
2. Effleurer **Son** → **Volumes du système** pour ce qui suit :
  - **Commande vocale**
  - **Guidage vocal navig.**
  - **Tonalité téléphone**

### Informations associées

- Android Auto\* (p. 512)
- Utilisation de la Android Auto\* (p. 513)
- Réinitialisation des paramètres d'affichage central (p. 142)

## Conseils d'utilisation de Android Auto\*

Voici des conseils utiles d'utilisation de Android Auto.

- Vérifier si vos applications sont mises à jour.
- Au démarrage de la voiture, attendre le démarrage de l'écran central. Connecter l'appareil puis ouvrir Android Auto depuis la vue Applications.
- En cas de problèmes avec Android Auto, débrancher votre appareil Android du port USB. Ensuite, le reconnecter via USB. Sinon, tenter de fermer l'application sur l'appareil puis de relancer l'application.
- Lorsqu'un appareil est connecté à Android Auto il est toujours possible de lire les médias via Bluetooth sur un autre lecteur média. La fonction Bluetooth est active lorsque Android Auto est utilisé.
- Si l'icône de Android Auto est grisée, cela signifie qu'aucun appareil n'est connecté. Lors de la connexion de votre appareil, l'icône s'éclaire. Si l'icône n'est pas visible du tout, cela signifie que la voiture ne prend pas en charge la connexion d'un appareil à cette fin.
- Si l'appareil est connecté à la voiture via Bluetooth, la connexion est interrompue lorsque Android Auto est utilisée. Reprendre la connexion Internet dans la voiture en par-

tageant la connexion Internet via le point d'accès Wi-Fi de l'appareil.

- Si la connexion de la voiture est partagée par de nombreuses personnes, tel que lors d'un covoiturage, il convient de considérer qu'un maximum de 20 appareils Android peuvent être enregistrés simultanément. Quand la liste est pleine et qu'un nouvel appareil est connecté, l'appareil le plus ancien est supprimé. Une réinitialisation d'usine doit être effectuée pour supprimer la liste.

### Informations associées

- Android Auto\* (p. 512)
- Connecter la voiture à Internet via un téléphone (Wi-Fi) (p. 527)

## Téléphone

Un téléphone équipé de Bluetooth peut être connecté sans fil au système mains-libres intégré du véhicule.

Le système audio et média offre une fonctionnalité mains-libres pour la commande à distance de certaines fonctions de téléphone. Les commandes intégrées du téléphone peuvent également être utilisées, même en cas de connexion au véhicule.

Lorsque le téléphone a été jumelé et connecté au véhicule, il peut être utilisé comme connexion Internet ou pour lancer ou recevoir des appels, envoyer ou recevoir des messages textuels ou lire la musique sans fil.

Le téléphone est commandé depuis l'écran central, mais également via la reconnaissance vocale et le menu Applications, accessibles à l'aide du clavier droit au volant.

## Aperçu

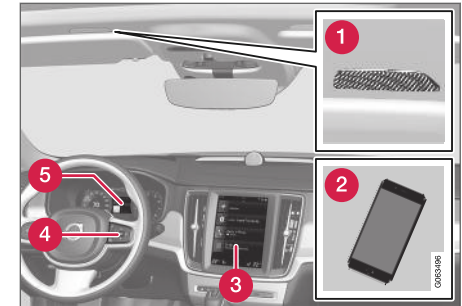

- 1 Microphone.
- 2 Téléphone.
- 3 Utilisation du téléphone depuis l'écran central.
- 4 Clavier de commande des fonctions téléphoniques illustré dans l'écran central et commandes vocales.
- 5 Écran du conducteur.

### Informations associées

- gestion des appels téléphoniques (p. 520)
- Gestion du répertoire téléphonique (p. 523)
- Gestion des messages textuels (p. 521)
- Jumelage d'un téléphone à la voiture via Bluetooth pour la première fois (p. 516)



- Jumelage automatique d'un téléphone à la voiture via Bluetooth (p. 518)
- Jumelage manuel d'un téléphone à la voiture via Bluetooth (p. 518)
- Déconnexion d'un téléphone connecté à un Bluetooth (p. 519)
- Commuter entre les téléphones connectés via Bluetooth (p. 519)
- Retrait des dispositifs connectés au Bluetooth (p. 519)
- Paramètres du téléphone (p. 523)
- Contrôle de la voix (p. 154)
- Gestion du menu Applications dans l'écran du conducteur (p. 110)
- Réglages du son (p. 476)
- Connecter la voiture à Internet via un téléphone compatible Bluetooth (p. 526)

### Jumelage d'un téléphone à la voiture via Bluetooth pour la première fois

Connecter un téléphone avec le Bluetooth activé pour pouvoir ensuite effectuer des appels, envoyer/recevoir des messages, écouter sans fil des médias et connecter la voiture à Internet.

Il est possible de connecter deux appareils Bluetooth simultanément, l'un des deux ne servant qu'à la lecture de contenus sans fil. Le dernier téléphone connecté est automatiquement connecté pour passer des appels, envoyer/recevoir des messages, écouter des médias et fournir une connexion Internet. Il est possible de modifier l'utilisation du téléphone sous **Dispositifs Bluetooth** via le menu Paramètres de la vue Générale de l'écran central. Votre téléphone mobile doit être équipé du Bluetooth et prendre en charge l'itinérance.

Après que l'appareil a été connecté/enregistré pour la première fois via Bluetooth, l'appareil ne doit plus être visible/recherché. Il suffit que Bluetooth soit activé. Jusqu'à 20 appareils jumelés Bluetooth peuvent être enregistrés dans le véhicule.

Il existe deux méthodes de connexion. Vous pouvez soit chercher le téléphone depuis votre voiture soit chercher la voiture depuis votre téléphone.

### Option 1 - chercher le téléphone depuis votre voiture

1. Rendez le téléphone accessible/visible via Bluetooth.
2. Ouvrir la vignette d'écran de téléphone dans l'écran central.
  - Si aucun téléphone n'est connecté à la voiture, appuyer sur **Ajouter un téléphone**.
  - Si un téléphone est connecté à la voiture, appuyer sur **Changer** . Effleurer **Ajouter un tél.** dans la fenêtre instantanée.

> Les appareils Bluetooth disponibles sont repris. La liste est mise à jour lorsque des nouveaux appareils sont découverts.
3. Appuyer sur le nom du téléphone pour être connecté.
4. Vérifier que le code numérique spécifié dans la voiture correspond à celui affiché par le téléphone. Dans ce cas, choisir d'accepter aux deux endroits.
5. Choisir depuis le téléphone d'accepter ou de refuser les éventuelles options de contacts téléphoniques et de messages.

**i REMARQUE**

- La fonction de messagerie peut être activée sur certains téléphones.
- Tous les téléphones cellulaires ne sont pas entièrement compatibles et ne peuvent pas afficher les contacts et les messages dans le véhicule.

**Option 2 - chercher la voiture depuis votre téléphone**

- Ouvrir la vignette d'écran de téléphone dans l'écran central.
  - Si aucun téléphone n'est connecté à la voiture, appuyer sur **Ajouter un téléphone** → **Mettre voiture en mode découverte**.
  - Si un téléphone est connecté à la voiture, appuyer sur **Changer** . Effleurer **Ajouter un téléphone** → **Mettre voiture en mode découverte** dans la fenêtre instantanée.
- Activer Bluetooth sur votre téléphone.
- Sur votre téléphone, rechercher des appareils Bluetooth.
  - > Les appareils Bluetooth disponibles sont repris.

- Sélectionner le nom de votre voiture sur votre téléphone.
- Une fenêtre contextuelle de connexion est affichée dans la voiture. Confirmer la connexion.
- Vérifier que le code numérique spécifié dans la voiture correspond avec celui affiché sur l'appareil externe. Dans ce cas, choisir d'accepter aux deux endroits.
- Choisir depuis le téléphone d'accepter ou de refuser les éventuelles options de contacts téléphoniques et de messages.

**i REMARQUE**

- La fonction de messagerie peut être activée sur certains téléphones.
- Tous les téléphones cellulaires ne sont pas entièrement compatibles et ne peuvent pas afficher les contacts et les messages dans le véhicule.

**i REMARQUE**

Si le système d'exploitation du téléphone est mis à jour, il se peut que la connexion soit interrompue. Supprimez le téléphone de la voiture et reconnectez-le.

**Téléphones compatibles**

De nombreux téléphones cellulaires du marché offrent actuellement la technologie sans fil Bluetooth, mais tous les téléphones ne sont pas complètement compatibles avec le véhicule.

**Informations associées**

- Téléphone (p. 515)
- Jumelage automatique d'un téléphone à la voiture via Bluetooth (p. 518)
- Jumelage manuel d'un téléphone à la voiture via Bluetooth (p. 518)
- Déconnexion d'un téléphone connecté à un Bluetooth (p. 519)
- Commuter entre les téléphones connectés via Bluetooth (p. 519)
- Retrait des dispositifs connectés au Bluetooth (p. 519)
- Réglages des appareils Bluetooth (p. 524)
- Véhicule connecté à l'Internet\* (p. 525)
- Connecter la voiture à Internet via un téléphone compatible Bluetooth (p. 526)

## Jumelage automatique d'un téléphone à la voiture via Bluetooth

Un téléphone peut être connecté automatiquement au véhicule via Bluetooth. Le téléphone doit d'abord avoir été jumelé avec le véhicule.

Seuls les deux derniers téléphones connectés peuvent être connectés automatiquement.

1. Activer Bluetooth dans le téléphone avant de faire tourner l'allumage du véhicule en mode I.
2. Faire tourner l'allumage à la position I ou plus élevée.
  - > Le téléphone sera connecté.

### Informations associées

- Téléphone (p. 515)
- Jumelage d'un téléphone à la voiture via Bluetooth pour la première fois (p. 516)
- Jumelage manuel d'un téléphone à la voiture via Bluetooth (p. 518)
- Déconnexion d'un téléphone connecté à un Bluetooth (p. 519)
- Commuter entre les téléphones connectés via Bluetooth (p. 519)
- Retrait des dispositifs connectés au Bluetooth (p. 519)
- Réglages des appareils Bluetooth (p. 524)
- Véhicule connecté à l'Internet\* (p. 525)

- Connecter la voiture à Internet via un téléphone compatible Bluetooth (p. 526)
- Modes d'allumage (p. 413)

## Jumelage manuel d'un téléphone à la voiture via Bluetooth

Un téléphone peut être connecté manuellement au véhicule via Bluetooth. Le téléphone doit d'abord avoir été jumelé avec le véhicule.

1. Activer Bluetooth sur votre téléphone.
2. Ouvrir la vue téléphone.
  - > Une liste des téléphones disponibles s'affiche.
3. Appuyer sur le nom du téléphone pour être connecté.
  - > Le téléphone sera connecté.

### Informations associées

- Téléphone (p. 515)
- Jumelage d'un téléphone à la voiture via Bluetooth pour la première fois (p. 516)
- Jumelage automatique d'un téléphone à la voiture via Bluetooth (p. 518)
- Déconnexion d'un téléphone connecté à un Bluetooth (p. 519)
- Commuter entre les téléphones connectés via Bluetooth (p. 519)
- Retrait des dispositifs connectés au Bluetooth (p. 519)
- Réglages des appareils Bluetooth (p. 524)
- Véhicule connecté à l'Internet\* (p. 525)
- Connecter la voiture à Internet via un téléphone compatible Bluetooth (p. 526)



## Déconnexion d'un téléphone connecté à un Bluetooth

Il est possible de déconnecter un téléphone connecté au Bluetooth, et il ne sera plus connecté à la voiture.

- Lorsque le téléphone est hors du portée du véhicule, il est débranché automatiquement. Si une déconnexion se produit pendant un appel en cours, l'appel est alors transféré sur le téléphone.
- Il est aussi possible de déconnecter le téléphone en désactivant manuellement le Bluetooth.

### Informations associées

- Téléphone (p. 515)
- Paramètres du téléphone (p. 523)
- Commuter entre les téléphones connectés via Bluetooth (p. 519)
- Retrait des dispositifs connectés au Bluetooth (p. 519)
- Réglages des appareils Bluetooth (p. 524)

## Commuter entre les téléphones connectés via Bluetooth

Il est possible de commuter entre les téléphones connectés à Bluetooth.

1. Ouvrir la vue téléphone.
2. Appuyer sur **Changer**  ou dérouler la vue Top (vue supérieure) et appuyer sur **Paramètres → Communication → Dispositifs Bluetooth → Ajouter un dispositif**.  
> Les appareils Bluetooth disponibles sont repris.
3. Appuyer sur le nom du téléphone pour être connecté.

### Informations associées

- Téléphone (p. 515)
- Jumelage d'un téléphone à la voiture via Bluetooth pour la première fois (p. 516)
- Réglages des appareils Bluetooth (p. 524)
- Déconnexion d'un téléphone connecté à un Bluetooth (p. 519)
- Retrait des dispositifs connectés au Bluetooth (p. 519)

## Retrait des dispositifs connectés au Bluetooth

Les téléphones de la liste des appareils enregistrés Bluetooth par exemple peuvent être retirés.

1. Appuyer sur **Paramètres** en vue du dessus.
2. Appuyer sur **Communication → Dispositifs Bluetooth**.  
> Une liste des dispositifs Bluetooth enregistrés s'affiche.
3. Taper sur l'appareil à retirer.
4. Effleurer **Retir. dispos.** et confirmer.  
> L'appareil n'est plus enregistré dans la voiture.

### Informations associées

- Téléphone (p. 515)
- Jumelage d'un téléphone à la voiture via Bluetooth pour la première fois (p. 516)
- Déconnexion d'un téléphone connecté à un Bluetooth (p. 519)
- Commuter entre les téléphones connectés via Bluetooth (p. 519)
- Réglages des appareils Bluetooth (p. 524)

## gestion des appels téléphoniques

Gestion des appels téléphoniques dans le véhicule avec un téléphone cellulaire connecté Bluetooth.

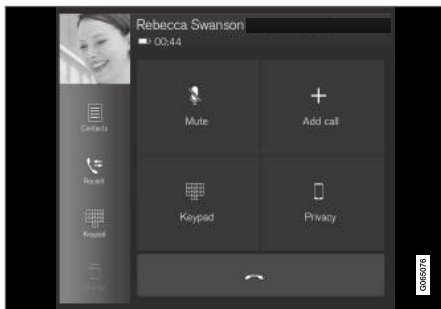

Illustration générique.

### Lancement d'appel

1. Ouvrir la sous-vue du téléphone.
2. Sélectionner un appel dans l'historique des appels, saisir le numéro au clavier ou en sélectionnant la liste de contacts. Vous pouvez rechercher ou faire défiler pour trouver un contact dans le répertoire téléphonique. Effleurer ☆ dans le répertoire téléphonique pour ajouter un contact à **Favoris**.
3. Effleurer ☎ pour passer un appel.
4. Effleurer ☎ pour terminer l'appel.

Il est également possible de passer des appels depuis le journal d'appels grâce au menu d'applications, auquel on accède par le clavier placé à droite du volant de direction ☎.

### Appels multiples

Pendant l'appel :

1. Effleurer **Ajouter appel**.
2. Sélectionner depuis la liste des appels récents, des favoris ou des contacts.
3. Effleurer un élément/une rangée dans la liste des appels récents ou ☎ pour le contact du répertoire téléphonique.
4. Effleurer **Permuter l'appel** pour commuter entre des appels.
5. Effleurer ☎ pour terminer l'appel en cours.

### Appels de conférence

Pendant que plusieurs appels sont en cours :

1. effleurer **Joindre les appels** pour réunir les appels entrants.
2. Effleurer ☎ pour terminer l'appel.

### Appels entrants

Les appels téléphoniques entrant s'affichent dans l'écran du conducteur et dans l'écran central. Gérer les appels à l'aide du clavier à droite du volant ou de l'écran central.

1. Effleurer **Répondre/Refuser**.

2. Effleurer ☎ pour terminer l'appel.

### Appels entrants pendant qu'un autre appel est en cours.

1. Effleurer **Répondre/Refuser**.
2. Effleurer ☎ pour terminer l'appel.

### Confidentialité

– Pendant un appel, effleurer **Confidentialité** et sélectionner le réglage :

- **Passer au téléphone cellulaire** - la fonction mains libres est désactivée et l'appel se poursuit sur le téléphone cellulaire.
- **Conducteur seulement** - le microphone du plafond côté passager est réduit au silence et l'appel se poursuit en utilisant la fonction mains libres du véhicule.

### Informations associées

- Téléphone (p. 515)
- Jumelage d'un téléphone à la voiture via Bluetooth pour la première fois (p. 516)
- Commande vocale pour téléphones cellulaires (p. 157)
- Gestion du menu Applications dans l'écran du conducteur (p. 110)
- Saisie des caractères, des lettres et des mots à la main dans l'affichage central (p. 136)

- Gestion du répertoire téléphonique (p. 523)
- Gestion des messages textuels (p. 521)
- Réglages du son (p. 476)

## Gestion des messages textuels<sup>11</sup>

Les messages textuels de téléphone cellulaire connecté-Bluetooth peuvent être gérés dans le véhicule.

La fonction de messagerie peut être activée sur certains téléphones. Certains téléphones ne sont pas compatibles et ne peuvent afficher les contacts et messages dans le véhicule. Pour plus d'information de compatibilité, se reporter à support.volvocars.com.

### Gestion de messages texte sur l'affichage central

Les messages textuels s'affichent uniquement à l'affichage central si le réglage concerné est réalisé.

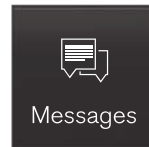

Effleurer **Messages** dans la vue d'application pour gérer les messages textuels dans l'affichage central.

### REMARQUE

#### Lorsque le véhicule se déplace :

- Une seule rangée du message est affichée. Effleurer **Lecture** pour lire le message entier à haute voix.
- Le clavier de l'affichage central ne peut être utilisé.

### Lecture des messages textuels sur l'affichage central



Effleurer l'icône pour écouter le message.

### Envoi de messages texte sur l'écran central<sup>12</sup>

1. Vous pouvez répondre à un message ou créer un nouveau message.
  - Pour répondre à un message textuel - saisir le nom du contact qui a envoyé le message puis effleurer **Répondre**.
  - Pour créer un nouveau message - effleurer **Nouveau**. Sélectionner un contact ou saisir un numéro de téléphone.
2. Écrire le message.
3. Appuyer sur **Envoyer**.

<sup>11</sup> Valable sur certains marchés seulement. Contacter un concessionnaire Volvo pour plus d'informations.

<sup>12</sup> Seuls certains téléphones peuvent envoyer des messages via le véhicule. Pour plus d'information de compatibilité, consulter support.volvocars.com.

#### « **Gestion des messages textuels dans le tableau de bord**

Les messages textuels s'affichent uniquement au tableau de bord si le réglage concerné est effectué.

#### **Lecture d'un nouveau message textuel sur le tableau de bord**

- Pour que le message textuel soit lu à haute voix, sélectionner **Lecture** à l'aide du clavier au volant.

#### **Dictée des réponses dans le tableau de bord**

Après que le message textuel a été lu à haute voix, il est possible de répondre brièvement par la dictée si le véhicule possède une connexion Internet.

- Effleurer **Répondre** en utilisant le clavier du volant de direction. Un dialogue de dictée s'instaure.

#### **Notification de message**

Les notifications peuvent être activées et désactivées dans les paramètres de message textuel.

#### **Informations associées**

- Téléphone (p. 515)
- Paramètres des messages textuels (p. 522)
- Paramètres du téléphone (p. 523)
- Véhicule connecté à l'Internet\* (p. 525)

- Commande vocale pour téléphones cellulaires (p. 157)
- Saisie des caractères, des lettres et des mots à la main dans l'affichage central (p. 136)
- Jumelage d'un téléphone à la voiture via Bluetooth pour la première fois (p. 516)
- Terminologie et partage des données (p. 531)

#### **Paramètres des messages textuels**

Les paramètres de gestion des messages textuels reçus à travers un téléphone connecté peuvent être personnalisés.

1. Appuyer sur **Paramètres** en vue du dessus.
2. Appuyer sur **Communication** → **Messages textes** et sélectionner les paramètres:
  - **Notification dans affich. central** - affiche les notifications de message textuel dans la barre d'état de l'affichage central.
  - **Avis dans l'affichage du conducteur** - affiche des informations dans l'afficheur du conducteur et les messages entrants peuvent être gérés en utilisant le clavier placé à droite du volant.
  - **Tonalité du message texte** - sélectionne une tonalité pour les messages textuels entrants.

#### **Informations associées**



- Téléphone (p. 515)
- Jumelage d'un téléphone à la voiture via Bluetooth pour la première fois (p. 516)
- Gestion des messages textuels (p. 521)
- Paramètres du téléphone (p. 523)

## Gestion du répertoire téléphonique

Lorsqu'un téléphone est connecté à la voiture équipée de Bluetooth, les contacts peuvent être gérés directement sur l'affichage central.

Jusqu'à 3 000 contacts peuvent être affichés à partir du téléphone sélectionné sur l'affichage central.



- 1 Faire défiler par lettre ou # pour retrouver des contacts. Seules les lettres correspondant aux contacts existants du répertoire téléphonique s'affichent.
- 2 **Chercher des contacts** - effleurer  pour rechercher par numéro de téléphone ou nom dans le répertoire téléphonique.
- 3 **Favoris** : effleurer  pour ajouter/supprimer un contact de la liste de favoris.

## Tri

Le répertoire téléphonique est trié par ordre alphabétique. Les caractères spéciaux et les chiffres sont triés sous #. La liste peut être triée par patronyme ou prénom. Ceci est réglé dans les réglages de votre téléphone cellulaire.

## Informations associées

- Téléphone (p. 515)
- Paramètres du téléphone (p. 523)
- Commande vocale pour téléphones cellulaires (p. 157)
- Saisie des caractères, des lettres et des mots à la main dans l'affichage central (p. 136)
- Jumelage d'un téléphone à la voiture via Bluetooth pour la première fois (p. 516)

## Paramètres du téléphone

Lorsque le téléphone est connecté à la voiture, les réglages suivants sont possibles :

1. Effleurer **Paramètres** dans la vue Générale.
2. Effleurer **Communication** → **Téléphone** et sélectionner les paramètres :
  - **Sonneries** – sélection du signal de sonnerie. Il est possible d'utiliser un signal de sonnerie provenant du téléphone ou de la voiture. Certains téléphones ne sont pas entièrement compatibles et il se peut donc que leurs signaux de sonnerie ne soient pas disponibles pour une utilisation dans la voiture.
  - **Ordre de tri** - sélectionner un ordre de tri dans la liste des contacts.

## Notifications d'appel dans l'affichage tête haute\*

1. Effleurer **Paramètres** dans la vue Générale de l'écran central.
2. Toucher **My Car** → **Écrans** → **Options affichage tête haute**.
3. Sélectionner **Afficher le téléphone**.

## Informations associées

- Téléphone (p. 515)
- Paramètres des messages textuels (p. 522)



- Réglages des appareils Bluetooth (p. 524)
- Jumelage d'un téléphone à la voiture via Bluetooth pour la première fois (p. 516)
- Affichage tête haute\* (p. 151)
- Réglages du son (p. 476)

### Réglages des appareils Bluetooth

#### Réglages des appareils connectés Bluetooth.

1. Appuyer sur **Paramètres** en vue du dessus.
2. Appuyer sur **Communication** → **Dispositifs Bluetooth** et sélectionner les paramètres:
  - **Ajouter un dispositif** - lancer la procédure de jumelage d'un nouvel appareil.
  - **Dispositifs précédemment jumelés** - liste les appareils enregistrés/couplés.
  - **Retir. dispos.** - déposer un appareil connecté.
  - **Services autorisés pour ce dispositif** - sélectionner l'appareil à utiliser pour passer des appels, envoyer/recevoir des messages, diffuser les médias, se connecter à Internet.
  - **Connexion Internet** connecte le véhicule à Internet en utilisant la connexion Bluetooth des appareils.

### Bluetooth® déclaration de conformité États-Unis

#### MISE EN GARDE FCC

Les changements ou modifications non approuvés par la partie responsable de la conformité pourraient annuler le droit de l'utilisateur de faire fonctionner l'équipement. Cet émetteur ne peut être ni installé ni utilisé conjointement avec une autre antenne ou un autre émetteur.

### Canada

Cet appareil est conforme à la licence industrielle du Canada - exemption des normes RSS. Le fonctionnement est soumis aux deux conditions suivantes :

- (1) cet appareil ne doit pas causer d'interférences et
- (2) l'utilisateur de l'appareil doit accepter tout brouillage radioélectrique subi, même si le brouillage est susceptible d'en compromettre le fonctionnement.

### Informations associées

- Téléphone (p. 515)
- Paramètres du téléphone (p. 523)
- Véhicule connecté à l'Internet\* (p. 525)
- Jumelage d'un téléphone à la voiture via Bluetooth pour la première fois (p. 516)

## Véhicule connecté à l'Internet\*

Lorsque le véhicule est connecté à Internet, il est possible d'utiliser la radio Internet et les services de musique via des applications, de télécharger du logiciel et de prendre contact avec les distributeurs depuis le véhicule.

La voiture est connectée à Internet en utilisant le Bluetooth, le Wi-Fi ou le modem intégré de la voiture (carte SIM).

Lorsque la voiture est connectée à Internet, il est possible de partager la connexion Internet de la voiture (point d'accès Wi-Fi) afin que d'autres dispositifs tels que les tablettes puissent accéder à Internet<sup>13</sup>.

L'état d'Internet est indiqué par un pictogramme dans la barre d'état de l'affichage central.

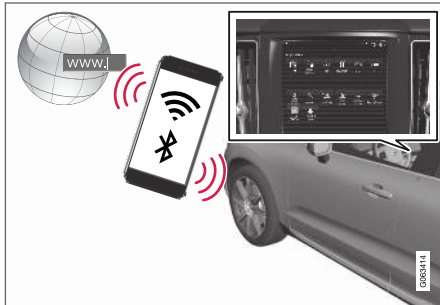

### **i** REMARQUE

Les données sont transférées (trafic des données) en utilisant Internet et ceci peut impliquer un coût.

L'activation d'itinérance des données peut impliquer des frais supplémentaires.

S'adresser à votre fournisseur de réseau pour connaître le coût du trafic de données.

### **i** REMARQUE

Lorsque l'on utilise Apple CarPlay, il est possible de connecter le véhicule à l'Internet uniquement à l'aide de la Wi-Fi ou du modem du véhicule.

### **i** REMARQUE

Lorsque l'on utilise Android Auto, il est possible de connecter le véhicule à l'Internet à l'aide de la Wi-Fi, Bluetooth ou du modem du véhicule.

Avant de connecter le véhicule à Internet, lire **les termes & conditions des services** et **politique de confidentialité** sur le site [support.volvocars.com](http://support.volvocars.com).

## Informations associées

- Symboles figurant dans la barre d'état de l'écran central (p. 130)
- Connecter la voiture à Internet via un téléphone compatible Bluetooth (p. 526)
- Connecter la voiture à Internet via un téléphone (Wi-Fi) (p. 527)
- Connecter la voiture à Internet via un modem de voiture (carte SIM) (p. 528)
- Applications (p. 478)
- Connexion Internet absente ou médiocre (p. 530)
- Partage Internet depuis le véhicule via le point d'accès Wi-Fi (itinérance) (p. 529)
- Suppression de réseaux Wi-Fi (p. 531)
- Wi-Fi Technologie et sécurité (p. 531)
- Volvo ID (p. 28)
- Terminologie et partage des données (p. 531)

<sup>13</sup> Pas applicable lors de la connexion via Wi-Fi.

## Connecter la voiture à Internet via un téléphone compatible Bluetooth

Établir une connexion Internet en utilisant Bluetooth et l'itinérance depuis un téléphone et accéder aux multiples services connectés dans votre véhicule.

1. Pour connecter le véhicule à Internet via un téléphone Bluetooth connecté, le téléphone doit d'abord être jumelé avec le véhicule via Bluetooth.
2. S'assurer que votre téléphone prend en charge la connexion et que cette fonction est activée. Sur un iPhone, cette fonction est appelée « connexion ». Sur les téléphones Android, cette fonction peut avoir des noms différents mais fréquemment appelé « point de connexion ». Pour les iPhones, la page de menu de connexion doit être ouverte jusqu'à établissement de la connexion Internet.
3. Si le téléphone a été précédemment connecté via Bluetooth, effleurer **Paramètres** dans la vue Générale de l'écran central.
4. Effleurer **Communication** → **Dispositifs Bluetooth**.
5. Cochez la case de **Connexion Internet par Bluetooth** sous la rubrique **Connexion Internet**.

6. Si une autre source de connexion a été utilisée, confirmer l'option de changement de connexion.
  - > Votre véhicule est maintenant connecté à Internet via votre téléphone connecté à Bluetooth.

### REMARQUE

Le fournisseur de téléphonie et de réseau doit prendre en charge le rattachement (partage de connexion Internet), et l'abonnement doit inclure les données.

### REMARQUE

Lorsque l'on utilise Apple CarPlay, il est possible de connecter le véhicule à l'Internet uniquement à l'aide de la Wi-Fi ou du modem du véhicule.

### Informations associées

- Véhicule connecté à l'Internet\* (p. 525)
- Connecter la voiture à Internet via un modem de voiture (carte SIM) (p. 528)
- Jumelage d'un téléphone à la voiture via Bluetooth pour la première fois (p. 516)
- Connecter la voiture à Internet via un téléphone (Wi-Fi) (p. 527)
- Apple® CarPlay®\* (p. 508)

- Connexion Internet absente ou médiocre (p. 530)
- Réglages des appareils Bluetooth (p. 524)



## Connecter la voiture à Internet via un téléphone (Wi-Fi)

Établir une connexion Internet par le Wi-Fi en connectant votre téléphone et accéder aux services en ligne dans la voiture.

1. S'assurer que votre téléphone prend en charge la connexion et que cette fonction est activée. Sur un iPhone, cette fonction est appelée « connexion ». Sur les téléphones Android, cette fonction peut avoir des noms différents mais fréquemment appelé « point de connexion ». Pour les iPhones, la page de menu de connexion doit être ouverte jusqu'à établissement de la connexion Internet.
2. Effleurer **Paramètres** dans la vue Générale.
3. Passer à **Communication → Wi-Fi**.
4. Activer/désactiver en cochant/décochant la case Wi-Fi.
5. Si une autre source de connexion a été utilisée, confirmer l'option de changement de connexion.
6. Effleurer le nom de réseau du réseau à connecter.
7. Saisir le mot de passe réseau.
  - > La voiture se connecte au réseau.

Certains téléphones cellulaires désactivent le partage Internet (itinérance) lorsque la connexion au véhicule a été interrompue, par exemple

lorsque le téléphone a été retiré du véhicule. La fonction d'itinérance téléphonique doit ensuite être réactivée la prochaine fois que le point d'accès de téléphone est utilisé pour la connexion à Internet.

Lorsqu'un téléphone est connecté à la voiture, cette information est enregistrée pour une utilisation ultérieure. Pour afficher une liste des réseaux enregistrés ou supprimer manuellement des réseaux enregistrés, accéder à **Paramètres → Communication → Wi-Fi → Réseaux sauvegardés**.

### REMARQUE

Le fournisseur de téléphonie et de réseau doit prendre en charge le rattachement (partage de connexion Internet), et l'abonnement doit inclure les données.



Les exigences techniques et de sécurité pour la connexion Wi-Fi sont décrites dans une section séparée.

## Informations associées

- Véhicule connecté à l'Internet\* (p. 525)
- Suppression de réseaux Wi-Fi (p. 531)
- Connexion Internet absente ou médiocre (p. 530)
- Wi-Fi Technologie et sécurité (p. 531)

## Connecter la voiture à Internet via un modem de voiture (carte SIM)

Il est possible d'établir une connexion Internet via le modem de voiture et une carte SIM personnelle (P-SIM).

Pour les services, les voitures équipées de Volvo On Call établissent la connexion Internet via le modem de voiture.

1.

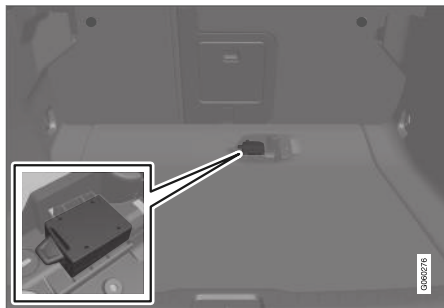

Insérer une carte SIM personnelle dans le support sous le plancher du compartiment à bagages.

Noter qu'une **mini SIM** est requise pour loger le lecteur de carte de la voiture.

2. Effleurer **Paramètres** dans la vue Générale de l'écran central.

3. Effleurer **Communication** → **Internet via modem de voiture**.
4. Activer/désactiver en cochant/décochant la case **Internet via modem de voiture**.
5. Si une autre source de connexion a été utilisée, confirmer l'option de changement de connexion.
6. Saisir le code PIN de la carte SIM.  
> La voiture se connecte au réseau.

### Informations associées

- Véhicule connecté à l'Internet\* (p. 525)
- Connexion Internet absente ou médiocre (p. 530)
- Paramétrage du modem de voiture (p. 528)

## Paramétrage du modem de voiture

Votre véhicule est équipé d'un modem qui peut être utilisé pour connecter le véhicule à Internet. Il est également possible de partager cette connexion Internet par Wi-Fi.

1. Effleurer **Paramètres** dans la vue Générale.
2. Effleurer **Communication** → **Internet via modem de voiture** et sélectionner les paramètres:
  - **Internet via modem de voiture** - sélectionner ceci pour utiliser le modem du véhicule pour la connexion à Internet.
  - **Utilisation des données** - effleurer **Réinitial.** pour réinitialiser le compteur au sujet du volume des données reçues et envoyées.
  - **Réseau**

**Sélectionner l'opérateur** - sélectionner un fournisseur de service manuellement ou automatiquement.

**Itinérance des données** - si la case est cochée, le modem du véhicule tente de se connecter à Internet lorsque le véhicule a quitté son réseau d'accueil (par exemple dans un autre pays). Veuillez remarquer que ceci peut entraîner des frais supplémentaires. Consulter votre fournisseur d'accès pour connaître les conditions d'itinérance des données de votre contrat.

- **NIP de la carte SIM**

**Modifier le NIP** - un maximum de 4 chiffres peuvent être saisis.

**Désactiver le NIP** - sélectionner si un code PIN est nécessaire pour accéder à la carte SIM.

- **Envoyer le code de demande** - est utilisé pour par exemple télécharger ou vérifier le solde d'une carte téléphonique prépayée. Cette fonction est spécifique à votre fournisseur d'accès.

### Informations associées

- Connecter la voiture à Internet via un modem de voiture (carte SIM) (p. 528)
- Connexion Internet absente ou médiocre (p. 530)

## Partage Internet depuis le véhicule via le point d'accès Wi-Fi (itinérance)

Lorsque le véhicule est connecté à Internet, d'autres dispositifs peuvent partager la connexion Internet du véhicule<sup>14</sup>.

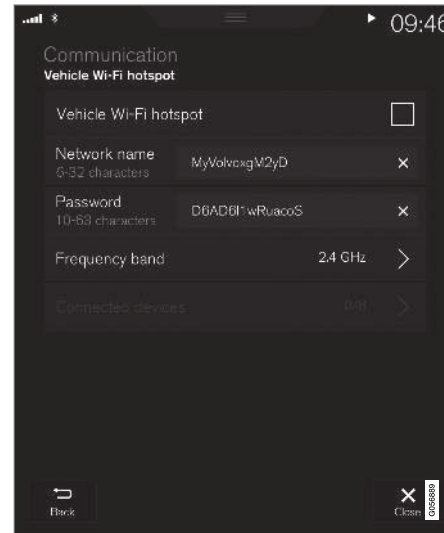

L'opérateur réseau (carte SIM) doit prendre en charge la fonction modem (itinérance).

1. Appuyer sur **Paramètres** en vue du dessus.
2. Appuyer sur **Communication** → **Pt d'accès sans fil de la voiture**.
3. Appuyer sur **Nom du réseau** et nommer votre partage Internet.
4. Appuyer sur **Mot passe** et sélectionner un mot de passe qui doit ensuite être saisi sur les appareils à connecter.
5. Appuyer sur **Bande de fréquences** et sélectionner la bande de fréquence sur laquelle le partage Internet doit transmettre les données. Noter que le choix d'une bande de fréquence n'est pas disponible sur tous les marchés.
6. Activer/désactiver en cochant/décochant la case **Pt d'accès sans fil de la voiture**.
7. Si le Wi-Fi a été utilisé comme source de connexion, confirmer l'option de changement de connexion.
  - > Les appareils externes peuvent maintenant se connecter au partage Internet de la voiture (Wi-Fi-point d'accès).

<sup>14</sup> Ceci ne s'applique pas lorsque le véhicule est connecté à l'Internet via Wi-Fi.



### **i** REMARQUE

L'activation du point d'accès Wi-Fi peut entraîner des frais supplémentaires chez votre opérateur de réseau.

S'adresser à votre fournisseur de réseau pour connaître le coût du trafic de données.

Le statut de la connexion s'affiche sous forme d'un symbole dans le champ de statut de l'écran central.

Appuyer sur **Dispositifs connectés** pour afficher une liste des appareils connectés actuellement.

### Informations associées

- Symboles figurant dans la barre d'état de l'écran central (p. 130)
- Véhicule connecté à l'Internet\* (p. 525)
- Connexion Internet absente ou médiocre (p. 530)

## Connexion Internet absente ou médiocre

### Facteurs affectant la connexion Internet

Le volume des données transmises dépend des services ou des applications utilisés actuellement dans le véhicule. Le débit de musique, par exemple, implique la transmission d'un grand volume de données et ceci exige une bonne connexion et un signal puissant.

### Téléphone au véhicule

La vitesse de connexion Internet peut varier avec l'emplacement du téléphone cellulaire dans le véhicule. Rapprocher le téléphone de l'écran central pour augmenter la force du signal. Rien ne peut se trouver entre le téléphone et l'affichage central qui risquerait de bloquer le signal.

### Téléphoner à l'opérateur réseau

La vitesse du réseau mobile dépend de la couverture à l'emplacement actuel du véhicule. La couverture peut être médiocre par exemple dans les tunnels, les régions montagneuses, les profondes vallées ou à l'intérieur. La vitesse de connexion dépend également de l'abonnement souscrit auprès de votre fournisseur de service.

### **i** REMARQUE

En cas de problème de transmission des données, s'adresser à votre fournisseur de réseau.

## Redémarrage du téléphone

En cas de problème de connexion Internet, il peut s'avérer utile de redémarrer votre téléphone.

### Informations associées

- Véhicule connecté à l'Internet\* (p. 525)
- Wi-Fi Technologie et sécurité (p. 531)

## Suppression de réseaux Wi-Fi

Les réseaux qui ne sont pas nécessaires peuvent être supprimés.

1. Appuyer sur **Paramètres** en vue du dessus.
2. Passer à **Communication** → **Wi-Fi** → **Réseaux sauvegardés**.
3. Effleurer **Oublier** pour supprimer le réseau.
4. Confirmer la sélection.
  - > Le véhicule ne se connecte plus au réseau supprimé.

### Retirer tous les réseaux.

Tous les réseaux peuvent être supprimés en une fois par une réinitialisation d'usine. Veuillez remarquer que toutes les données utilisateur et tous les réglages système sont restaurés aux réglages par défaut d'usine d'origine.

### Informations associées

- Véhicule connecté à l'Internet\* (p. 525)
- Connexion Internet absente ou médiocre (p. 530)
- Réinitialisation des paramètres d'affichage central (p. 142)
- Connecter la voiture à Internet via un téléphone (Wi-Fi) (p. 527)

## Wi-Fi Technologie et sécurité

Les réseaux doivent répondre à certains critères pour la connexion du véhicule.

Il est possible de se connecter aux types suivants de réseaux :

- Fréquence - 2,4 ou 5 GHz<sup>15</sup>.
- Normes - 802.11 a/b/g/n.
- Type de sécurité - WPA2-AES-CCMP.

Le système Wi-Fi du véhicule est conçu pour gérer les appareils Wi-Fi à l'intérieur du véhicule.

Le rendement peut diminuer si plusieurs appareils utilisent une fréquence simultanément.

### Informations associées

- Véhicule connecté à l'Internet\* (p. 525)

## Terminologie et partage des données

Au premier démarrage de certains services et applications, une fenêtre instantanée peut s'ouvrir avec le titre **Modalités et Partage de données**.

Cette fenêtre informe l'utilisateur au sujet de la terminologie Volvo et de la politique de partage des données. En acceptant le partage des données, l'utilisateur accepte que certaines informations soient transmises depuis le véhicule. Ceci est nécessaire pour un fonctionnement complet de certains services et applications.

La fonction de partage de données pour les services et applications en ligne est désactivée par défaut. Le partage de données doit être activé pour que certains services et applications en ligne de la voiture puissent être utilisés. Le partage des données peut être paramétré au menu des paramètres de l'écran central.

### REMARQUE

Les paramètres de confidentialité et de partage de données sont uniques pour chaque profil de conducteur.

### Informations associées

- Activation et désactivation du partage des données (p. 532)

<sup>15</sup> La sélection des fréquences n'est pas possible sur tous les marchés.

## Activation et désactivation du partage des données

Le partage de données pour les services et applications nécessaires peut être configuré dans le menu Paramètres de l'écran central.

1. Effleurer **Paramètres** dans la vue Générale de l'écran central.
2. Effleurer **Système → Confidentialité et données**.
3. Sélectionner l'activation ou la désactivation du partage de données pour les services individuels et toutes les applications.

Si le partage des données n'a pas été activé pour un service en ligne ou des applications téléchargées, cela peut être fait quand ils sont démarrés dans l'écran central. Si c'est la première fois qu'un service est démarré, ou par exemple après une remise à zéro aux paramètres d'usine ou certaines mises à jour logicielles, les conditions d'utilisation de Volvo pour ces services doivent être approuvées. Noter que le partage de données sera aussi activé pour d'autres services ou applications pour lesquelles le partage a déjà été approuvé.

### REMARQUE

Après une visite à un atelier Volvo, il sera peut être nécessaire de réactiver le partage de données pour que les services et applications en ligne fonctionnent à nouveau.

## Informations associées

- Terminologie et partage des données (p. 531)

## Espace de stockage de disque dur

Il est possible de connaître l'espace restant du disque dur du véhicule.

L'information de stockage pour le disque dur du véhicule peut être affichée en incluant la capacité totale, la capacité disponible et l'espace utilisé pour les applications installées. L'information figure sous **Paramètres → Système → Information Système → Stockage**.

## Informations associées

- Applications (p. 478)

## Accord de licence audio et média

Une licence est un accord qui donne le droit d'exercer une certaine activité ou le droit de faire usage des droits d'un tiers conformément aux termes et conditions de l'accord. Les textes suivants sont des accords de Volvo avec les fabricants/développeurs.

### Bowers & Wilkins

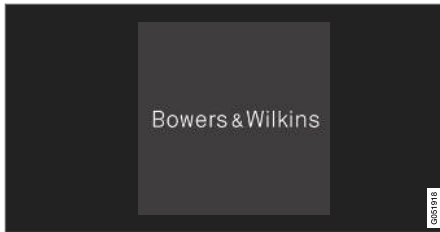

Bowers & Wilkins et B&W sont des marques commerciales de B&W Group Ltd. Nautilus est une marque commerciale de B&W Group Ltd. Kevlar est une marque déposée de DuPont.

### Dirac Unison®



Dirac Unison optimise en collaboration les haut-parleurs en ce qui concerne la fréquence, le temps et l'espace pour la meilleure intégration et clarté possible des graves. Il active une reproduction fidèle des caractéristiques acoustiques des événements spécifiques. en utilisant des algorithmes avancés, Dirac Unison commande tous les haut-parleurs de manière numérique sur base de mesures acoustiques de haute précision. Comme un chef d'orchestre, il garantit que les haut-parleurs fonctionnent parfaitement à l'unisson.

### DivX®



DivX®, DivX Certified® et les logos associés sont des marques déposées de DivX, LLC et font l'objet d'une licence d'utilisation.

Cet appareil DivX Certified® peut lire les fichiers vidéo de cinéma à la maison DivX® Home Theater jusqu'à 576p (y compris .avi, .divx). Télécharger le logiciel gratuit à l'adresse [www.divx.com](http://www.divx.com) pour créer, lire et diffuser des vidéos numériques.

### AU SUJET DE LA VIDÉO À LA DEMANDE

**DIVX :** cet appareil DivX Certified® doit être enregistré pour lire les films de vidéo à la demande (VOD) DivX. Pour obtenir votre code d'enregistrement, localiser la section DivX VOD dans le menu de configuration de votre appareil. Aller à [vod.divx.com](http://vod.divx.com) pour plus d'information afin d'achever le processus d'enregistrement.

### Numéro de brevet

Couvert par un ou plusieurs des brevets suivants aux États-Unis : 7,295,673; 7,460,668; 7,515,710; 8,656,183; 8,731,369; RE45,052.

« Gracenote®



Les parties de contenu sont couvertes par les droits d'auteur © de Gracenote ou ses fournisseurs.

Gracenote, le logo et le logotype Gracenote, Powered by Gracenote et Gracenote MusicID sont des marques commerciales enregistrées de Gracenote, Inc. aux États-Unis et/ou dans d'autres pays.

**Gracenote® accord de licence d'utilisateur final**

Ce programme ou cet appareil contient un logiciel provenant de Gracenote, Inc. à Emeryville, Californie, États-Unis (« Gracenote »). Le logiciel provenant de Gracenote (« logiciel Gracenote ») permet à ce programme d'effectuer une identification de disque et/ou de fichier et d'obtenir des informations sur la musique, incluant le nom, l'artiste, la piste et le titre (les « données Gracenote ») depuis des serveurs en ligne ou des bases de données intégrées (collectivement, « serveurs Gracenote ») et pour effectuer d'autres

actions. Vous pouvez utiliser les données Gracenote uniquement au moyen des fonctions utilisateur final de cette application ou de cet appareil.

Vous acceptez d'utiliser les données Gracenote, le logiciel Gracenote et les serveurs Gracenote pour votre usage personnel, non commercial. Vous acceptez de ne pas assigner, copier, transférer ou transmettre le logiciel Gracenote ou des données Gracenote quelconque à des tiers. VOUS ACCEPTEZ DE NE PAS UTILISER OU EXPLOITER LES DONNÉES GRACENOTE, LE LOGICIEL GRACENOTE OU LES SERVEURS GRACENOTE, À L'EXCEPTION DE CE QUI EST EXPRESSÉMENT AUTORISÉ ICI.

Vous acceptez que votre licence non exclusive d'utilisation des données Gracenote, du logiciel Gracenote et des serveurs Gracenote se termine si vous violez ces restrictions. Si votre licence s'achève, vous acceptez de cesser d'utiliser les données Gracenote, le logiciel Gracenote et le serveur Gracenote. Gracenote se réserve tous les droits pour toutes les données Gracenote, tout le logiciel Gracenote et tous les serveurs Gracenote, incluant les droits de propriété. En aucune circonstance, Gracenote ne pourra être responsable d'un paiement quelconque à vous pour une information quelconque que vous fournissez. Vous acceptez que Gracenote, Inc. exerce ses droits sous cet accord entre vous en son propre nom.

Le service Gracenote utilise un identifiant unique pour suivre les demandes pour des utilisations statistiques. Le but d'un identifiant numérique assigné de manière aléatoire est de permettre au service Gracenote de comptabiliser les demandes sans aucune connaissance à votre sujet. Pour plus d'information, se reporter à la page Internet consacrée à la politique de confidentialité Gracenote pour le service Gracenote.

Le logiciel Gracenote et chaque élément des données Gracenote ont été attribués « tels quels ». Gracenote ne prend aucun engagement ni n'apporte de garantie, explicite ou implicite, concernant l'exactitude de données Gracenote dans les serveurs Gracenote. Gracenote se réserve le droit de supprimer les données des serveurs Gracenote ou de modifier les catégories de données pour toute raison que Gracenote jugerait suffisante. Aucune garantie n'est faite que le logiciel Gracenote ou les serveurs Gracenote sont sans erreur ou que le fonctionnement du logiciel Gracenote ou des serveurs Gracenote puisse être interrompu. Gracenote n'est pas obligé de vous fournir des informations améliorées ou supplémentaires ou des catégories que Gracenote peut fournir dans l'avenir et est libre d'interrompre son service à tout moment.

**GRACENOTE REJETTE TOUTES GARANTIES EXPRESS OU IMPLICITES, Y COMPRIS MAIS SANS S'Y LIMITER, LES GARANTIES DE QUALITÉ MARCHANDE D'ADÉQUATION À UN USAGE PARTICULIER, DE TITRE ET D'AB-**



SENCE DE CONTREFAÇON. GRACENOTE NE GARANTIT PAS LES RÉSULTATS QUI POURRAIENT ÊTRE OBTENUS PAR VOTRE UTILISATION DU LOGICIEL GRACENOTE OU TOUT SERVEUR GRACENOTE. EN AUCUN CAS, GRACENOTE NE SERA RESPONSABLE DES DOMMAGES INDIRECTS OU ACCESSOIRES OU POUR TOUTE PERTE DE PROFIT OU DE REVENU.

© Gracenote, Inc. 2009

### Sensus software

This software uses parts of sources from clib2 and Prex Embedded Real-time OS - Source (Copyright (c) 1982, 1986, 1991, 1993, 1994), and Quercus Robusta (Copyright (c) 1990, 1993), The Regents of the University of California. All or some portions are derived from material licensed to the University of California by American Telephone and Telegraph Co. or Unix System Laboratories, Inc. and are reproduced herein with the permission of UNIX System Laboratories, Inc. Redistribution and use in source and binary forms, with or without modification, are permitted provided that the following conditions are met: Redistributions of source code must retain the above copyright notice, this list of conditions and the following disclaimer. Redistributions in binary form must reproduce the above copyright notice, this list of conditions and the following disclaimer in the documentation and/or other materials provided

with the distribution. Neither the name of the <ORGANIZATION> nor the names of its contributors may be used to endorse or promote products derived from this software without specific prior written permission. THIS SOFTWARE IS PROVIDED BY THE COPYRIGHT HOLDERS AND CONTRIBUTORS "AS IS" AND ANY EXPRESS OR IMPLIED WARRANTIES, INCLUDING, BUT NOT LIMITED TO, THE IMPLIED WARRANTIES OF MERCHANTABILITY AND FITNESS FOR A PARTICULAR PURPOSE ARE DISCLAIMED. IN NO EVENT SHALL THE COPYRIGHT OWNER OR CONTRIBUTORS BE LIABLE FOR ANY DIRECT, INDIRECT, INCIDENTAL, SPECIAL, EXEMPLARY, OR CONSEQUENTIAL DAMAGES (INCLUDING, BUT NOT LIMITED TO, PROCUREMENT OF SUBSTITUTE GOODS OR SERVICES; LOSS OF USE, DATA, OR PROFITS; OR BUSINESS INTERRUPTION) HOWEVER CAUSED AND ON ANY THEORY OF LIABILITY, WHETHER IN CONTRACT, STRICT LIABILITY, OR TORT (INCLUDING NEGLIGENCE OR OTHERWISE) ARISING IN ANY WAY OUT OF THE USE OF THIS SOFTWARE, EVEN IF ADVISED OF THE POSSIBILITY OF SUCH DAMAGE.

This software is based in part on the work of the Independent JPEG Group.

This software uses parts of sources from "libtess". The Original Code is: OpenGL Sample Implementation, Version 1.2.1, released January 26, 2000, developed by Silicon Graphics, Inc. The

Original Code is Copyright (c) 1991-2000 Silicon Graphics, Inc. Copyright in any portions created by third parties is as indicated elsewhere herein. All Rights Reserved. Copyright (C) [1991-2000] Silicon Graphics, Inc. All Rights Reserved. Permission is hereby granted, free of charge, to any person obtaining a copy of this software and associated documentation files (the "Software"), to deal in the Software without restriction, including without limitation the rights to use, copy, modify, merge, publish, distribute, sublicense, and/or sell copies of the Software, and to permit persons to whom the Software is furnished to do so, subject to the following conditions: The above copyright notice including the dates of first publication and either this permission notice or a reference to <http://oss.sgi.com/projects/FreeB/> shall be included in all copies or substantial portions of the Software. THE SOFTWARE IS PROVIDED "AS IS", WITHOUT WARRANTY OF ANY KIND, EXPRESS OR IMPLIED, INCLUDING BUT NOT LIMITED TO THE WARRANTIES OF MERCHANTABILITY, FITNESS FOR A PARTICULAR PURPOSE AND NONINFRINGEMENT. IN NO EVENT SHALL SILICON GRAPHICS, INC. BE LIABLE FOR ANY CLAIM, DAMAGES OR OTHER LIABILITY, WHETHER IN AN ACTION OF CONTRACT, TORT OR OTHERWISE, ARISING FROM, OUT OF OR IN CONNECTION WITH THE SOFTWARE OR THE USE OR OTHER DEALINGS IN THE SOFTWARE. Except as contained in this notice,



◀◀ the name of Silicon Graphics, Inc. shall not be used in advertising or otherwise to promote the sale, use or other dealings in this Software without prior written authorization from Silicon Graphics, Inc.

This software is based in parts on the work of the FreeType Team.

This software uses parts of SSLeay Library: Copyright (C) 1995-1998 Eric Young (eay@cryptsoft.com). All rights reserved

### Linux software

This product contains software licensed under GNU General Public License (GPL) or GNU Lesser General Public License (LGPL), etc.

You have the right of acquisition, modification, and distribution of the source code of the GPL/LGPL software.

You may download Source Code from the following website at no charge: [http://www.embedded-carmultimedia.jp/linux/oss/download/TVM\\_8351\\_013](http://www.embedded-carmultimedia.jp/linux/oss/download/TVM_8351_013)

The website provides the Source Code "As Is" and without warranty of any kind.

By downloading Source Code, you expressly assume all risk and liability associated with downloading and using the Source Code and complying with the user agreements that accompany each Source Code.

Please note that we cannot respond to any inquiries regarding the source code.

### camellia:1.2.0

Copyright (c) 2006, 2007

NTT (Nippon Telegraph and Telephone Corporation). All rights reserved.

Redistribution and use in source and binary forms, with or without modification, are permitted provided that the following conditions are met:

1. Redistributions of source code must retain the above copyright notice, this list of conditions and the following disclaimer as the first lines of this file unmodified.
2. Redistributions in binary form must reproduce the above copyright notice, this list of conditions and the following disclaimer in the documentation and/or other materials provided with the distribution.

THIS SOFTWARE IS PROVIDED BY NTT "AS IS" AND ANY EXPRESS OR IMPLIED WARRANTIES, INCLUDING, BUT NOT LIMITED TO, THE IMPLIED WARRANTIES OF MERCHANTABILITY AND FITNESS FOR A PARTICULAR PURPOSE ARE DISCLAIMED. IN NO EVENT SHALL NTT BE LIABLE FOR ANY DIRECT, INDIRECT, INCIDENTAL, SPECIAL, EXEMPLARY, OR CONSEQUENTIAL DAMAGES (INCLUDING, BUT NOT LIMITED TO, PROCUREMENT OF SUBSTITUTE GOODS OR SERVICES; LOSS OF USE, DATA, OR PROFITS;

OR BUSINESS INTERRUPTION) HOWEVER CAUSED AND ON ANY THEORY OF LIABILITY, WHETHER IN CONTRACT, STRICT LIABILITY, OR TORT (INCLUDING NEGLIGENCE OR OTHERWISE) ARISING IN ANY WAY OUT OF THE USE OF THIS SOFTWARE, EVEN IF ADVISED OF THE POSSIBILITY OF SUCH DAMAGE.

### Unicode: 5.1.0

COPYRIGHT AND PERMISSION NOTICE

Copyright c 1991-2013 Unicode, Inc. All rights reserved. Distributed under the Terms of Use in <http://www.unicode.org/copyright.html>.

Permission is hereby granted, free of charge, to any person obtaining a copy of the Unicode data files and any associated documentation (the "Data Files") or Unicode software and any associated documentation (the "Software") to deal in the Data Files or Software without restriction, including without limitation the rights to use, copy, modify, merge, publish, distribute, and/or sell copies of the Data Files or Software, and to permit persons to whom the Data Files or Software are furnished to do so, provided that (a) the above copyright notice(s) and this permission notice appear with all copies of the Data Files or Software, (b) both the above copyright notice(s) and this permission notice appear in associated documentation, and (c) there is clear notice in each modified Data File or in the Software as well as in the documentation associated with the



Data File(s) or Software that the data or software has been modified.

THE DATA FILES AND SOFTWARE ARE PROVIDED "AS IS", WITHOUT WARRANTY OF ANY KIND, EXPRESS OR IMPLIED, INCLUDING BUT NOT LIMITED TO THE WARRANTIES OF MERCHANTABILITY, FITNESS FOR A PARTICULAR PURPOSE AND NONINFRINGEMENT OF THIRD PARTY RIGHTS. IN NO EVENT SHALL THE COPYRIGHT HOLDER OR HOLDERS INCLUDED IN THIS NOTICE BE LIABLE FOR ANY CLAIM, OR ANY SPECIAL INDIRECT OR CONSEQUENTIAL DAMAGES, OR ANY DAMAGES WHATSOEVER RESULTING FROM LOSS OF USE, DATA OR PROFITS, WHETHER IN AN ACTION OF CONTRACT, NEGLIGENCE OR OTHER TORTIOUS ACTION, ARISING OUT OF OR IN CONNECTION WITH THE USE OR PERFORMANCE OF THE DATA FILES OR SOFTWARE.

Except as contained in this notice, the name of a copyright holder shall not be used in advertising or otherwise to promote the sale, use or other

dealings in these Data Files or Software without prior written authorization of the copyright holder.

## Déclaration de conformité

 <b>MITSUBISHI ELECTRIC</b> <small>Corporation, 1-3-1, Kasuga, Fukuoka, Japan</small>		<b>MITSUBISHI ELECTRIC CORPORATION</b> <b>SANDA WORKS</b> <small>2-3-33, Minwa, Sanda-city, Hyogo, 669-1513, Japan</small>	
<b>DECLARATION OF CONFORMITY</b> <b>For</b>			
		Product: Audio Navigation Unit Model: NR-0V	
Supplied by Mitsubishi Electric Corporation Sanda Works 2-3-33, Minwa, Sanda-city, Hyogo, 669-1513, Japan		Technical File held by Mitsubishi Electric Corporation Sanda Works 2-3-33, Minwa, Sanda-city, Hyogo, 669-1513, Japan	
<b>R&amp;TTE Directive (Safety)</b>	Standard used for comply EN 60950-1: 2006 + Amend.1: 2009 + Amend.2: 2013 Amend.2: 2011 + Amend.2: 2013 IEC 62479: 2011		
<b>RE Directive (EMC)</b>	EN 301 489-1 V2.1.1: 2017-02 EN 301 489-17 V3.3.1: 2017-02		
<b>RF Directive (Spectrum)</b>	EN 300 328 V2.2.1: 2016-11 EN 303 345 V1.1.7: 2017-03(Final Draft)		
<b>Means of Conformity</b> We declare under our sole responsibility that the Product (s) is conforming with the essential requirements and other relevant requirements of the Radio Equipment (RE) Directive (2014/53/EU).			
Date of issue:	May 30, 2017		
Signature of Responsible Person:	 Hisashi Mizuno Senior Manager Design B One Nishikuze-cho Manufacturing A Dept. MITSUBISHI ELECTRIC CORPORATION SANDA WORKS Minawa, Iwanohe@jap.mitsubishielectric.co.jp		

États-Unis

MISE EN GARDE FCC

Les changements ou modifications non approuvés par la partie responsable de la conformité pourraient annuler le droit de l'utilisateur de faire fonctionner l'équipement. Cet émetteur ne peut être ni installé ni utilisé conjointement avec une autre antenne ou un autre émetteur.

Canada

Ce dispositif est conforme à la licence industrielle du Canada exempte des normes RSS. Le fonctionnement est soumis aux deux conditions suivantes : (1) cet appareil ne peut pas causer d'interférences et (2) cet appareil doit accepter toute interférence, y compris celles pouvant entraîner un fonctionnement indésirable du dispositif.



Pays/ Région	
Brésil:	<div data-bbox="229 208 373 353" data-label="Image"> </div> <p data-bbox="229 374 1445 421">Este equipamento opera em caráter secundário isto e, não tem direito a proteção contra interferência prejudicial, mesmo tipo, e não pode causar interferência a sistemas operando em caráter primário.</p> <p data-bbox="229 436 580 456">Para consultas, visite: <a href="http://www.anatel.gov.br">www.anatel.gov.br</a></p>
EU:	<div data-bbox="229 483 306 555" data-label="Image"> </div> <p data-bbox="229 575 1187 598">Fabricant : Mitsubishi Electric Corporation Sanda Works 2-3-33, Miwa, Sanda-city. Hyogo, 669-1513, Japan</p> <p data-bbox="229 613 1477 658">Mitsubishi Electric Corporation déclare par la présente que ce type d'équipement radio [unité de navigation audio] est conforme à la directive 2014/53/EU.</p> <p data-bbox="229 674 676 696">Pour plus d'information, voir <a href="http://support.volvocars.com">support.volvocars.com</a>.</p>
Les Émirats Arabes Unis:	<div data-bbox="229 721 373 866" data-label="Image"> </div>

Pays/ Région	
Kazakhs- tan	 <p>Nom de modèle : NR-0V Fabricant : Mitsubishi Electric Corporation Pays d'exportation : Japon</p>



Pays/ Région	
Chine:	<p>1.</p> <ul style="list-style-type: none"> <li>■ 使用频率: 2.4 - 2.4835 GHz</li> <li>■ 等效全向辐射功率(EIRP): 天线增益 &lt; 10dBi 时: <math>\leq 100 \text{ mW}</math> 或 <math>\leq 20 \text{ dBm}</math> ①</li> <li>■ 最大功率谱密度: 天线增益 &lt; 10dBi 时: <math>\leq 20 \text{ dBm / MHz}</math> (EIRP) ①</li> <li>■ 载频容限: 20 ppm</li> <li>■ 带外发射功率(在 2.4-2.4835GHz 频段以外) <math>\leq -80 \text{ dBm / Hz}</math> (EIRP)</li> <li>■ 杂散发射(辐射)功率(对应载波 <math>\pm 2.5</math> 倍信道带宽以外):             <ul style="list-style-type: none"> <li>• <math>\leq -36 \text{ dBm / 100 kHz}</math> (30 - 1000 MHz)</li> <li>• <math>\leq -33 \text{ dBm / 100 kHz}</math> (2.4 - 2.4835 GHz)</li> <li>• <math>\leq -40 \text{ dBm / 1 MHz}</math> (3.4 - 3.53 GHz)</li> <li>• <math>\leq -40 \text{ dBm / 1 MHz}</math> (5.725 - 5.85 GHz)</li> <li>• <math>\leq -30 \text{ dBm / 1 MHz}</math> (其它 1 - 12.75 GHz)</li> </ul> </li> </ul> <p>2. 不得擅自更改发射频率、加大发射功率(包括额外加装射频功率放大器), 不得擅自外接天线或改用其它发射天线;</p> <p>3. 使用时不得对各种合法的无线电通信业务产生有害干扰; 一旦发现有害干扰现象时, 应立即停止使用, 并采取措施消除干扰后方可继续使用;</p> <p>4. 使用微功率无线电设备, 必须忍受各种无线电业务的干扰或工业、科学及医疗应用设备的辐射干扰;</p> <p>5. 不得在飞机和机场附近使用。</p>

Pays/ Région	
Corée :	<p>B 급 기기 (가정용 방송통신기자재)</p> <p>이 기기는 가정용(B 급) 전자파적합기기로서 주로 가정에서 사용하는 것을 목적으로 하며, 모든 지역에서 사용할 수 있습니다.</p> <p>해당 무선설비는 전파혼신 가능성이 있으므로 인명안전과 관련된 서비스는 할 수 없습니다.</p>
Malaisie	<div data-bbox="229 404 373 549" style="border: 1px solid black; padding: 5px; text-align: center;">  </div> <p>This device has been certified under the Communications &amp; Multimedia Act of 1998, Communications and Multimedia (Technical Standards) Regulations 2000. To retrieve your device's serial number, please visit (<a href="http://support.volvocars.com">support.volvocars.com</a>) and search for "SIRIM Label Verification".</p> <p>Device category: Navigation equipment for vehicle (Bluetooth)</p> <p>Model: NR-0V</p> <p>Type Approval No.: RBAY/18A/1015S(15-4067)</p>



Pays/ Région	
Mexique:	
Taiwan :	<p>低功率電波輻射性電機管理辦法</p> <p>第十二條</p> <p>經型式認證合格之低功率射頻電機，非經許可，公司、商號或使用者均不得擅自變更頻率、加大功率或變更原設計之特性及功能。</p> <p>第十四條</p> <p>低功率射頻電機之使用不得影響飛航安全及干擾合法通信；經發現有干擾現象時，應立即停用，改善至無干擾時方得繼續使用。前項合法通信，指依電信法規定作業之無線電通信。低功率射頻電機須忍受合法通信或工業、科學及醫療用電波輻射性電機設備之干擾。</p>

### Informations associées

- Audio, média et Internet (p. 476)
- Véhicule connecté à l'Internet\* (p. 525)
- Lecteur média (p. 499)
- Gracenote® (p. 503)
- Sensus - connexion et divertissement (p. 32)



ROUES ET PNEUS

### Pneus

Les pneus servent à soutenir les charges, à assurer l'adhérence sur la chaussée, à réduire les vibrations et à protéger les roues de l'usure.

Les pneus influencent significativement les caractéristiques de conduite du véhicule. Le type, les dimensions, la pression des pneus et la classe de vitesse ont un impact considérable sur le rendement du véhicule.

Votre véhicule est équipé de pneus conformes aux renseignements indiqués sur la plaque-étiquette qui se trouve sur le montant milieu (l'élément d'ossature du côté du véhicule, à l'arrière de l'ouverture de la portière du conducteur).

#### AVERTISSEMENT

Un pneu endommagé peut faire perdre le contrôle du véhicule au conducteur.

#### IMPORTANT

Certains modèles Volvo sont équipés d'une combinaison roue-pneu à rendement très élevé conçue pour fournir un rendement maximal sur surface sèche et pour résister à l'aquaplanage. Ils peuvent davantage faire l'objet de dommages en raison de risques routiers et, selon les conditions routières, la durée de vie de la semelle peut atteindre moins de 30 000 km (20 000 milles). Même si ce véhicule est équipé du système de traction intégrale ou de stabilité de Volvo, ces pneus ne sont pas conçus pour la conduite hivernale et devraient être remplacés par des pneus d'hiver lorsque les conditions météorologiques l'imposent.

Les pneus possèdent de bonnes propriétés en matière de tenue de route et offrent un bon comportement routier sur les surfaces sèches ou mouillées. Il convient toutefois de noter qu'ils ont été mis au point dans le but d'offrir ces propriétés sur les surfaces exemptes de neige ou de glace.

La plupart des modèles sont équipés de pneus toutes saisons, qui offrent un degré plus élevé de tenue de route sur les chaussées glissantes que les pneus d'une catégorie différente. Cependant, pour une tenue de route optimale sur la glace ou

la neige, Volvo recommande des pneus neige sur les quatre roues.

Lorsque vous remplacez les pneus, assurez-vous que les quatre nouveaux pneus ont la même appellation et sont du même type que les précédents, et qu'ils sont tous de la même marque. Sinon, les caractéristiques de tenue de route et de maniabilité de la voiture risquent de changer.

### Pneus recommandés

À la livraison, la voiture est équipée de pneus d'origine Volvo avec marquages VOL<sup>1</sup> sur les flancs des pneus. Ces pneus ont été conçus spécifiquement pour votre véhicule. Il est dès lors important lors du remplacement des pneus que les pneus neufs possèdent le même marquage pour contribuer à maintenir les caractéristiques de conduite du véhicule, ainsi que le confort et la consommation de carburant d'origine.

<sup>1</sup> Ceci peut varier pour certaines dimensions de pneu.

## Pneus neufs

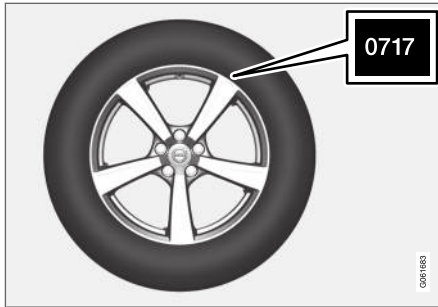

Les pneus sont périssables. Après quelques années, ils commencent à durcir et leurs propriétés de friction se détériorent graduellement. Toujours remplacer les pneus par des pneus les plus frais possibles. Ceci est particulièrement important pour les pneus neige. Des chiffres sont imprimés sur le flanc du pneu. Les quatre derniers chiffres dans les séries sont l'estampille Department of Transportation (DOT). Ils indiquent la semaine et l'année de fabrication du pneu. Le pneu de l'illustration indique 0717 comme quatre derniers chiffres, ce qui signifie que le pneu a été fabriqué la semaine 7 de 2017.

## Âge du pneu

Les pneus se dégradent avec le temps, même s'ils ne sont pas utilisés. Il est généralement recommandé de remplacer les pneus après

6 ans de service normal. La chaleur en régions chaudes, des fréquents chargements lourds et l'exposition aux ultraviolets peuvent accélérer le vieillissement des pneus. Le pneu temporaire<sup>2</sup> doit également être remplacé tous les six ans, même s'il n'a jamais été utilisé. Un pneu décoloré ou ayant des fissures visibles, entre autres, doit être remplacé immédiatement.

## Économie de pneu

- Maintenez une pression de gonflage correcte des pneus.
- Éviter les départs en trombe, les freinages énergiques et ne pas faire crisser les pneus.
- L'usure des pneus augmente avec la vitesse de conduite.
- Une bonne géométrie du train avant est très importante.
- Des roues mal équilibrées augmentent l'usure des pneus et diminuent le confort de conduite.
- La permutation doit toujours se faire dans le même sens pendant toute la vie utile des pneus.
- Lorsqu'on remplace les pneus, il faut monter les pneus dont la bande de roulement est la plus épaisse sur les roues arrière pour réduire le risque de survirage en cas de freinage énergique.

- Le fait de heurter la bordure du trottoir ou de rouler dans des nids de poule peut endommager les pneus et/ou les roues de façon irréversible.

## Permutation des pneus

La permutation des pneus n'est pas nécessaire pour votre véhicule. Le style de conduite, la pression des pneus, le climat et l'état de la chaussée affectent la rapidité de vieillissement des pneus et les signes d'usure. La maintenance correcte de la pression des pneus contribue à répartir l'usure des sculptures.

Pour éviter des différences de profondeur des sculptures et de motifs d'usure sur les pneus, les roues avant et arrière doivent être permutées, c'est-à-dire que les pneus avant sont déplacés à l'arrière et les pneus arrière, à l'avant. Idéalement, la permutation des pneus doit être réalisée la première fois après environ 5000 km (environ 3100 milles) et ensuite à des intervalles de 10 000 km (environ 6200 milles).

En cas de questions au sujet de la profondeur de sculpture, Volvo recommande de consulter un atelier Volvo autorisé. En cas de différences significatives d'usure (>1 mm de différence de profondeur de sculpture) entre les pneus qui se sont produits déjà, les pneus les moins usés doivent toujours être montés sur les roues arrière. Un patinage de roue avant (sous-virage) est généralement plus facile à contrôler qu'un pati-

<sup>2</sup> Non disponible sur tous les modèles.

- ◀ nage arrière (survirage). Si les roues avant patinent, le véhicule continue en ligne droite au lieu que les roues arrière dévient sur le côté, ce qui peut faire perdre totalement le contrôle du véhicule. Il est dès lors important que les roues arrière ne perdent jamais l'adhérence avant les roues avant.

### Entreposage des roues et des pneus

Lorsqu'on entrepose les ensembles roue/pneu (pneu monté sur la roue), il faut les suspendre au-dessus du sol ou les placer sur leur flanc à même le plancher.

Entreposer les pneus non montés en les plaçant sur leur flanc ou bien droits; ne pas les suspendre.

### ! IMPORTANT

Les pneus doivent être conservés si possible dans un lieu frais, sec et sombre. Ils ne peuvent être jamais entreposés à proximité de solvants, d'essence, d'huiles, etc.

### ⚠ AVERTISSEMENT

- Les dimensions des roues et des pneus de votre Volvo sont établies de façon à respecter des exigences très strictes en matière de stabilité et de tenue de route. Des ensembles roue-pneu non approuvés peuvent nuire à la stabilité et à la tenue de route de votre véhicule.
- Les dommages causés par la pose d'une combinaison non approuvée de dimensions de roues et de pneus ne sont pas couverts par la garantie de véhicule neuf. Volvo n'assume aucune responsabilité pour tout décès, blessure ou dépense susceptible d'être causé par ce genre d'installation.

- Désignations des flancs des pneus (p. 549)
- Recommandations relatives au chargement (p. 585)

### Informations associées

- Vérification de la pression des pneus (p. 552)
- Sens de rotation des pneus (p. 547)
- Indicateur d'usure de la semelle (p. 547)
- Système de surveillance de la pression des pneus\* (p. 554)
- Système d'obturation de pneu (p. 569)
- Classement uniforme de qualité des pneus (p. 551)
- Terminologie de pneu (p. 548)

## Sens de rotation des pneus

Une flèche sur le flanc du pneu indique les pneus dont la semelle est conçue pour rouler dans une seule direction.

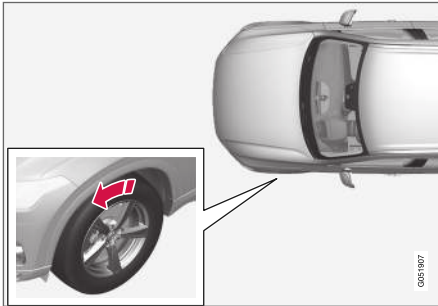

La flèche indique le sens de permutation des pneus.

- Le pneu doit conserver le même sens de permutation tout au long de sa durée de vie.
- Les pneus doivent toujours être déplacés entre l'avant et l'arrière et jamais de droite à gauche ou vice versa.
- Les pneus mal installés diminuent la capacité de freinage et l'habilité de manœuvrer dans la pluie, la neige et la neige fondante.
- Les pneus présentant le plus de bandes de roulement doivent toujours être placés sur les roues arrière (afin de réduire le risque de dérapage).

### **i** REMARQUE

Utiliser des pneus de même type, dimensions et marque (fabricant) sur chaque essieu.

### Informations associées

- Pneus (p. 544)

## Indicateur d'usure de la semelle

L'indicateur d'usure de sculpture montre l'état de la sculpture de pneu.

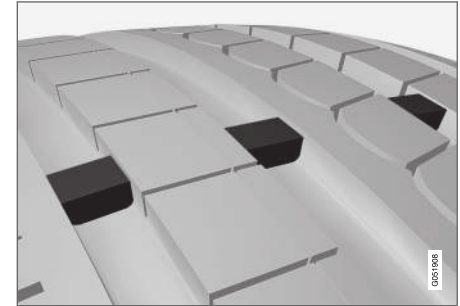

L'indicateur d'usure de sculpture est une bande étroite relevée traversant les sculptures longitudinales du pneu. Les lettres TWI (Tread Wear Indicator) sont visibles sur le flanc du pneu. Lorsqu'il reste environ 1,6 mm (1/16 pouce) sur la sculpture, la sculpture est à la même hauteur que l'indicateur d'usure de sculpture. Remplacer le pneu dès que possible. Lorsque la sculpture du pneu est basse, l'adhérence se réduit beaucoup sous la pluie ou dans la neige.

### Informations associées

- Pneus (p. 544)

## Terminologie de pneu

On trouvera ci-dessous un glossaire de termes liés aux pneus.

Les fournisseurs de pneus peuvent utiliser des marquages, des notes ou des avertissements supplémentaires tels que charge standard, radial sans chambre à air, etc.

- **Tire information placard** : Plaque indiquant les dimensions, la pression de gonflage recommandée et le poids maximum pouvant être transporté par le véhicule pour le pneu d'origine.
- **Tire Identification Number (TIN)** : Numéro qui figure sur le flanc de chaque pneu fournissant des informations sur la marque, l'usine de fabrication, les dimensions et la date de fabrication du pneu.
- **Inflation pressure** : Mesure de la quantité d'air dans un pneu.
- **Standard load** : Catégorie de pneus P métriques ou métriques conçus pour supporter une charge maximale à 35 psi [37 psi (2,5 bars) pour les pneus métriques]. Le fait d'augmenter la pression de gonflage au-delà de cette pression n'accroît pas la capacité de charge du pneu.
- **Extra load** : Classe de pneus P-métriques ou métriques conçus pour supporter une charge maximale plus élevée à la pression de 41 psi [2,9 bars (43 psi)], dans le cas des pneus métriques]. L'augmentation de la

pression de gonflage au-delà de cette valeur ne fait pas augmenter la capacité de chargement du pneu.

- **kPa** : Kilopascal, unité métrique de mesure de la pression d'air.
- **PSI** : Livres par pouce carré, unité de mesure de la pression d'air.
- **B-pillar** : Élément structural situé sur le côté du véhicule à l'arrière de la porte avant.
- **Bead area of the tire** : Partie du pneu attenante à la jante.
- **Sidewall of the tire** : Partie située entre le talon et la semelle.
- **Tread area of the tire** : Partie du périmètre du pneu qui est en contact avec la route lorsque le pneu est monté sur le véhicule.
- **Rim** : Support métallique (roue) pour un pneu ou un ensemble pneu-chambre à air sur lequel reposent les talons du pneu.
- **Maximum load rating** : Chiffre indiquant la charge maximale en livres et en kilogrammes qu'un pneu peut supporter. Cette valeur est établie par le fabricant du pneu.
- **Maximum permissible inflation pressure** : Quantité maximale d'air sous pression pouvant être introduite dans le pneu. C'est le fabricant qui fixe cette limite.
- **Recommended tire inflation pressure** : Pression de gonflage déterminée par Volvo en fonction du type des pneus montés en

usine sur le véhicule. Ces renseignements sont indiqués sur les plaques-étiquettes situées sur le montant arrière du côté du conducteur et dans le tableau des pressions de gonflage des pneus du présent chapitre.

- **Cold tires** : On considère que les pneus sont froids lorsqu'ils sont à la même température que l'air environnant (ambiant). Ils atteignent normalement cette température lorsque le véhicule n'a pas roulé depuis au moins 3 heures.

## Informations associées

- Pneus (p. 544)

## Désignations des flancs des pneus

Les informations suivantes figurent sur le flanc d'un pneu.

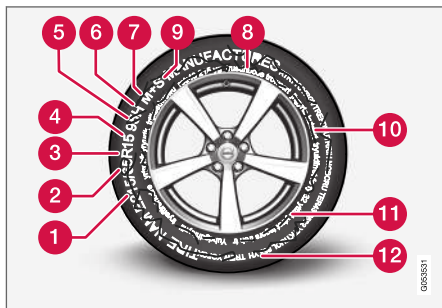

La loi fédérale oblige les fabricants de pneus à inscrire des renseignements normalisés sur le flanc de chaque pneu (voir l'illustration).

Le véhicule a été homologué avec certaines combinaisons de roues et de pneus.

Les renseignements mentionnés ci-après apparaissent sur le flanc du pneu.

L'appellation du pneu :

### **i** REMARQUE

La désignation suivante de pneu constitue **uniquement un exemple** et ce pneu particulier peut être indisponible pour votre véhicule.

1. **215** : la largeur du pneu (en millimètres) du bord de la bande de roulement au bord du flanc. Plus le nombre est élevé, plus le pneu est large.
2. **65** : le ratio entre la hauteur et la largeur du pneu en pourcentage.
3. **R** : Pneu radial (la mention **RF** et le symbole  indiquent que le véhicule est équipé de pneus à flancs renforcés pouvant rouler à plat en option<sup>3</sup>).
4. **15** : le diamètre de la jante (en pouces).
5. **95** : l'indice de charge du pneu. Dans cet exemple, un indice de charge de 95 égale une charge maximale de 690 kg (1521 lb).
6. **H** : indice de vitesse du pneu ou vitesse maximale à laquelle le pneu peut rouler pendant de longues périodes lorsque le véhicule transporte une charge admissible et que le pneu est gonflé à la bonne pression. Par exemple, H correspond à un indice de vitesse de 210 km/h (130 mph).

### **i** REMARQUE

L'indice de charge et la cote de vitesse du pneu peuvent ne pas être indiqués sur le flanc parce que cela n'est pas exigé par la loi.

7. **M+S or M/S** = Mud and Snow (boue ou neige), **AT** = All Terrain (tout terrain), **AS** = All Season (toutes saisons)
8. **U.S. DOT Tire Identification Number (TIN)** : Le numéro commence par les lettres DOT et indique que le pneu respecte toutes les normes fédérales américaines. Les deux numéros suivants sont le code d'usine où le pneu a été fabriqué, les deux suivants sont le code de taille de pneu et les quatre derniers chiffres représentent la semaine et l'année de construction du pneu. Par exemple, 0717 signifie que le pneu a été fabriqué pendant la semaine 7 de 2017. Les chiffres intermédiaires sont des codes marketing utilisés à la discrétion du fabricant. Ces codes aident ce dernier à déterminer les pneus qui doivent faire l'objet d'un rappel pour raisons de sécurité.
9. **Tire Ply Composition and Material Used** : Indique le nombre de plis ou de couches de tissu enduites de caoutchouc dans la semelle ou le flanc. Le fabricant doit également indiquer les matériaux des plis de la

<sup>3</sup> Les pneus à flancs renforcés pouvant rouler à plat peuvent ne pas être disponibles sur tous les modèles.

◀ bande de roulement et du flanc, soit l'acier, le nylon, le polyester ou autre.

10. **Maximum Load** : Indique la charge maximale en livres et en kilogrammes que le pneu peut porter. Consultez la plaque-étiquette d'information sur les pneus du véhicule qui se trouve sur le montant arrière pour connaître la bonne pression des pneus de votre véhicule.

11. **Treadwear, Traction, and Temperature grades.**

12. **Maximum permissible inflation pressure:** la quantité maximale de pression d'air pouvant être introduite dans le pneu. C'est le fabricant qui fixe cette limite.

### Speed Symbol

Un Speed Symbol (SS) de pneu indique la vitesse maximale à laquelle le pneu a été homologué et qui doit être au moins équivalente à la vitesse maximale du véhicule.

Les pneus d'hiver, avec ou sans clous, sont des exceptions et peuvent utiliser un SS inférieur. Lorsque des pneus d'hiver sont installés, le véhicule ne peut dépasser la vitesse mentionnée des pneus SS.

La vitesse du véhicule doit toujours être déterminée par la limite de vitesse signalée, l'état de la circulation et de la chaussée, et non par l'indication SS des pneus.

Le tableau suivant indique la vitesse maximale autorisée pour chaque SS.

M	130 km/h (81 mph)
Q	160 km/h (100 mph)
T	190 km/h (118 mph)
H	210 km/h (130 mph)
V	240 km/h (149 mph)
W	270 km/h (168 mph)
Y	300 km/h (186 mph)



### AVERTISSEMENT

- Les dimensions des roues et des pneus de votre Volvo sont établies de façon à respecter des exigences très strictes en matière de stabilité et de tenue de route. Des ensembles roue-pneu non approuvés peuvent nuire à la stabilité et à la tenue de route de votre véhicule.
- Les dommages causés par la pose d'une combinaison non approuvée de dimensions de roues et de pneus ne sont pas couverts par la garantie de véhicule neuf. Volvo n'assume aucune responsabilité pour tout décès, blessure ou dépense susceptible d'être causé par ce genre d'installation.

### Informations associées

- Pneus (p. 544)



## Classement uniforme de qualité des pneus

**TOUS LES PNEUS DES VÉHICULES À PAS-SAGERS DOIVENT NON SEULEMENT SE CONFORMER À CES CODES, MAIS ÉGALEMENT AUX NORMES DE SÉCURITÉ FÉDÉRALES.**

Les codes de qualité se trouvent, le cas échéant, sur le flanc du pneu, entre l'épaule-ment de la bande de roulement et la largeur de section maximale. Par exemple :

**Usure de la bande de roulement 200 Adhérence AA Température A**

### USURE DE LA BANDE DE ROULEMENT

Le code d'usure est une valeur comparative fondée sur le degré d'usure du pneu mis à l'essai dans des conditions contrôlées, sur un parcours d'essai défini par le gouvernement. Par exemple, un pneu dont le code est 150 s'usera une fois et demie (1 ½) moins vite sur le parcours du gouvernement qu'un pneu dont le code est 100. La performance relative des pneus dépend cependant des conditions réelles d'utilisation et nombre de pneus divergent considérablement de la norme en raison des variations dans les habitudes de conduite, des pratiques d'entretien, des différentes caractéristiques des roues et des variations climatiques.

### ADHÉRENCE

Les codes d'adhérence, du plus élevé au plus bas, sont AA, A, B et C, et indiquent le degré d'adhérence d'un pneu dans des conditions d'essai contrôlées, sur des surfaces d'essai définies par le gouvernement, en asphalte ou en béton. Un pneu codé C peut présenter des performances d'adhérence médiocres.

#### AVERTISSEMENT

Le code d'adhérence attribué à chaque pneu est déterminé selon des essais d'adhérence au freinage (en ligne droite) et ne concerne pas l'adhérence en virage.

### TEMPÉRATURE

Les codes de températures sont A (le plus élevé), B et C; ils représentent la résistance du pneu à la génération de chaleur et sa capacité à dissiper la chaleur dans des conditions d'essai contrôlées sur une roue d'essai en laboratoire intérieur déterminée. Exposé constamment à de hautes températures, le matériau du pneu peut dégénérer et réduire la durée de service du pneu; une température excessive peut provoquer la rupture soudaine du pneu. Le code C correspond au niveau de rendement minimal des pneus de tous les véhicules à passagers en vertu de la norme 109 du FMVSS. Les codes A et B représentent des niveaux de rendement sur la roue d'essai en laboratoire plus élevés que le minimum requis par la loi.

#### AVERTISSEMENT

Le code de température de ce pneu est déterminé pour un pneu bien gonflé, sans surcharge. La vitesse excessive, le sous-gonflage, une charge excessive, ou la combinaison de deux ou de tous ces facteurs peut provoquer un échauffement ou une défaillance du pneu.

### Informations associées

- Pneus (p. 544)
- Désignations des flancs des pneus (p. 549)

## Vérification de la pression des pneus

Une pression de gonflage correcte aide à améliorer la stabilité, à économiser du carburant et à prolonger la durée de vie utile des pneus.

La pression des pneus diminue au fil du temps, ce qui est normal. La pression des pneus varie également avec la température ambiante. Des pneus dégonflés peuvent surchauffer le véhicule et causer des dégâts. La pression des pneus affecte le confort, le bruit de la route et les caractéristiques de conduite.

La pression des pneus doit être vérifiée chaque mois. Utiliser la pression de gonflage recommandée pour les pneus à froid pour obtenir des performances et une usure optimales des pneus. Des pneus trop gonflés peuvent causer une usure inégale de sculpture.

Utiliser un manomètre de pression d'air et vérifier la pression de gonflage sur tous les pneus, y compris la roue du secours<sup>4</sup>, au moins une fois par mois et avant les longs trajets. Volvo recommande l'achat d'un manomètre de pression d'air fiable étant donné que les manomètres automatisés des stations services peuvent être des services imprécis.

### AVERTISSEMENT

- Un gonflage insuffisant est la cause la plus fréquente de panne de pneu et peut causer une sévère fissure de pneu, une séparation de sculpture ou un éclatement avec perte imprévue de contrôle du véhicule et augmentation de risque de blessure.
- Les pneus insuffisamment gonflés réduisent la capacité de charge de votre véhicule.

### Pneus froids

On doit vérifier la pression lorsque les pneus sont froids. On considère que les pneus sont froids lorsque leur température est la même que celle de l'air environnant (ambiant). Cette température est normalement atteinte lorsque la voiture est restée stationnée pendant au moins trois heures.

Après avoir conduit sur environ 1,6 km (1 mille), les pneus sont considérés comme chauds. Si vous devez conduire plus longtemps que pour gonfler les pneus, vérifier et enregistrer la pression de gonflage des pneus pour commencer et gonfler en conséquence lorsque vous arrivez à la pompe.

Lorsque la température ambiante change, la pression de gonflage change également. Une baisse de température de 10 degrés cause une

baisse correspondante de pression de gonflage de 1 psi (7 kPa). Vérifier la pression de gonflage des pneus régulièrement et la régler à la pression correcte, ce qui figure sur l'autocollant d'information des pneus du véhicule ou l'étiquette d'homologation.

Si vous vérifiez la pression de gonflage lorsque les pneus sont chauds, ne jamais relâcher d'air. Les pneus deviennent chauds après avoir roulé et il est normal pour les pneus chauds de présenter une pression de gonflage supérieure à la pression recommandée pour les pneus froids. Un pneu chaud avec une pression de gonflage égale ou inférieure à la pression recommandée pour les pneus froids peut être significativement dégonflé.

### Informations associées

- Réglage de la pression des pneus (p. 553)
- Pression de pneu recommandée (p. 554)
- Système de surveillance de la pression des pneus\* (p. 554)
- Pneus (p. 544)

<sup>4</sup> Indisponible sur certains modèles

## Réglage de la pression des pneus

La pression des pneus diminue au fil du temps, ce qui est normal. La pression des pneus doit dès lors être réglée pour maintenir la pression recommandée des pneus.

Utiliser la pression de gonflage recommandée pour les pneus à froid pour obtenir des performances et une usure optimales des pneus.

### **i** REMARQUE

Pour éviter les pressions incorrectes de gonflage, la pression doit être vérifiée pendant que les pneus sont froids. Les pneus sont considérés comme froids lorsqu'ils ont atteint la même température que la température ambiante (environ 3 heures après que le véhicule a roulé). Après avoir roulé quelques kilomètres, les pneus se réchauffent et la pression augmente.

1. Déposer le capuchon de la valve du pneu et appuyer fermement sur le manomètre de pression d'air sur la valve.
2. Gonfler les pneus à la pression correcte, conformément à la pression recommandée pour les pneus montés en usine indiquée sur l'autocollant apposé sur le montant de porte côté conducteur.

3. Visser à nouveau le capuchon sur la valve.

### **i** REMARQUE

- Après le gonflage d'un pneu, toujours replacer le capuchon de la valve pour éviter des dégâts à la valve causés par le gravier, la saleté, etc.
- Utiliser uniquement des capuchons de valve en plastique. Des capuchons métalliques peuvent se corroder et devenir difficiles à enlever.

4. Inspecter visuellement le pneu pour vous assurer de l'absence de clous et d'autres objets incrustés qui risquent de perforer le pneu et de causer une fuite d'air.
5. Vérifier les flancs afin de vous assurer qu'il n'y a aucune entaille, coupure, bosse ou autre irrégularité.
6. Répéter la procédure pour chaque pneu, y compris celui de la roue de secours<sup>5</sup>.

### **i** REMARQUE

Si vous avez trop gonflé le pneu, libérez de l'air en appuyant sur la tige métallique au centre de la valve. Il faut ensuite revérifier la pression avec le manomètre.

Certains pneus de secours doivent être gonflés à une pression plus élevée que celle des autres pneus du véhicule. Consulter le tableau de pression de gonflage des pneus ou l'étiquette de gonflage des pneus.

### Informations associées

- Pression de pneu recommandée (p. 554)
- Vérification de la pression des pneus (p. 552)
- Gonfler les pneus au moyen du compresseur inclus dans le système d'étanchéisation des pneus. (p. 574)
- Pression de pneu approuvée (p. 671)

<sup>5</sup> Non disponible sur tous les modèles.

## Pression de pneu recommandée

L'étiquette de pression des pneus du montant B côté conducteur (entre les portes avant et arrière) indique la pression de pneu pour différentes charges et vitesses.



L'autocollant spécifie la désignation des pneus montés en usine sur le véhicule, ainsi que les limites de charge et les pressions de gonflage.

### Informations associées

- Vérification de la pression des pneus (p. 552)
- Pression de pneu approuvée (p. 671)

## Système de surveillance de la pression des pneus\*

Le système de surveillance de la pression des pneus<sup>6</sup> génère un symbole d'avertissement dans l'écran du conducteur si la pression est trop basse dans un ou plusieurs pneus.

Symbole	Explication
	<p>Ce symbole s'allume pour indiquer une basse pression de gonflage.</p> <p>En cas de panne de système, le symbole d'avertissement de pression de gonflage clignote pendant environ une minute puis reste allumé.</p>

### Description du système

Le système de surveillance de pression des pneus mesure les différences de vitesse de rotation entre les roues à travers le système ABS pour déterminer si les pneus sont gonflés correctement. En cas de pression insuffisante, le diamètre du pneu (et par conséquent sa vitesse de rotation) change. En comparant les pneus entre eux, le système peut déterminer si la pression d'un ou plusieurs pneus est trop basse.

## Généralités au sujet du système de surveillance de la pression des pneus

Dans la description suivante, le système de surveillance des pneus est généralement appelé TPMS.

Chaque pneu, y compris celui de la roue de secours<sup>7</sup>, doit être vérifié chaque mois. Lors de la vérification, le pneu doit être froid et gonflé à la pression de gonflage recommandée par le constructeur du véhicule, spécifiée sur l'étiquette de pression de pneu ou dans le tableau de pression de pneu. Si la voiture possède des pneus d'une taille différente de la taille recommandée par le constructeur, déterminer la pression de gonflage correcte pour ces pneus.

À titre de sécurité supplémentaire, le véhicule est équipé d'un système de surveillance de la pression des pneus (TPMS) qui alerte le conducteur si la pression d'un ou plusieurs pneus est trop basse. Si le symbole indicateur de basse pression de pneu s'allume, arrêter et vérifier les pneus dès que possible. Les gonfler à la pression correcte au besoin.

Rouler sur un pneu dégonflé peut surchauffer le pneu et conduire à une panne de pneu. Une basse pression de pneu réduit également le rendement du carburant et la durée de vie du pneu. Elle peut affecter la tenue de route et l'aptitude au freinage du véhicule. Veuillez remarquer que

<sup>6</sup> Tire Pressure Monitoring System (TPMS)

<sup>7</sup> Non disponible sur tous les modèles.

le TPMS ne remplace pas une maintenance correcte des pneus. Il est de la responsabilité du conducteur de maintenir une pression de pneu correcte, même si la pression n'a pas atteint le niveau de déclenchement du symbole indicateur de basse pression de pneu.

Le véhicule est également équipé d'un témoin de panne TPMS qui signale que le système fonctionne mal. Le témoin de panne TPMS est combiné avec le symbole indicateur de basse pression de pneu. Lorsque le système détecte un dysfonctionnement, le symbole dans l'écran du conducteur clignote pendant une minute environ puis reste allumé. Cette séquence se poursuit à chaque démarrage du véhicule longtemps que le dysfonctionnement persiste. Lorsqu'un témoin de panne est allumé, le système peut ne pas être capable de détecter ou d'alerter le conducteur d'une basse pression de pneu comme prévu

Les dysfonctionnements de TPMS peuvent survenir pour diverses raisons, telles que l'utilisation d'une roue de secours ou d'un autre pneu ou d'une autre roue qui empêche le fonctionnement du TPMS

Toujours vérifier le témoin de dysfonctionnement TPMS après le remplacement d'un ou plusieurs pneus pour vérifier si le nouveau pneu ou la nouvelle roue permet le fonctionnement du TPMS.

### Messages sur le tableau de bord

Si la pression des pneus est trop basse, le symbole d'avertissement de basse pression de pneu s'affiche dans l'écran du conducteur avec un message. Contrôler la pression de gonflage dans l'application **État voiture**, dans l'écran central.

- **Basse pression gonfl. Vérifier les pneus, étalonner après gonflage**
- **Syst. pression gonfl. Temporairement non disponible**
- **Syst. pression gonfl. Entretien nécessaire**

### À retenir

- Après avoir remplacé une roue ou ajusté la pression des pneus, veiller à toujours mémoriser une nouvelle valeur de pression dans le système.
- Si vous remplacez les pneus par des pneus d'une dimension différente de celle des pneus montés en usine, le système doit être réinitialisé en mémorisant une nouvelle valeur de pression pour ces pneus afin d'éviter de faux avertissements.
- Si une roue de secours<sup>8</sup> est utilisée, il est possible que le système de surveillance de la pression des pneus fonctionne mal étant donné les différences entre les roues.

- Le système ne remplace pas la nécessité d'une inspection et d'une maintenance régulière des pneus.
- Il est impossible de désactiver le système de surveillance de la pression.

### AVERTISSEMENT

- Une pression incorrecte de gonflage peut causer une panne de pneu qui risque de faire perdre le contrôle du véhicule par le conducteur.
- Le système ne peut prévoir les dégâts soudains de pneu.

### Informations associées

- Pression de pneu recommandée (p. 554)
- Affichage de l'état de pression des pneus dans l'écran central\* (p. 557)
- Ce qu'il faut faire en cas d'avertissement de basse pression de pneu (p. 558)
- Mémorisation d'une nouvelle pression de pneus dans le système de surveillance\* (p. 556)

<sup>8</sup> Non disponible sur tous les modèles.

## Mémorisation d'une nouvelle pression de pneus dans le système de surveillance\*

Pour le fonctionnement correct du système de surveillance de la pression des pneus<sup>9</sup>, les valeurs de référence de pression de pneu doivent être mémorisées. Cette procédure doit être exécutée chaque fois que les pneus sont remplacés ou que la pression des pneus est modifiée, de sorte que le système puisse avertir adéquatement lorsqu'il détecte une pression insuffisante.

Par exemple, en roulant avec une lourde charge ou à vitesse élevée (au-delà de 160 km/h (100 mph)), la pression des pneus doit être réglée aux valeurs de pression de pneu recommandées par Volvo. Le système est ensuite réinitialisé en mémorisant une nouvelle valeur de pression de pneu.

Exécuter la procédure suivante pour mémoriser une nouvelle pression de pneus en tant que valeur de référence dans le système :

1. Coupez le contact.
2. Gonfler les pneus à la pression correcte, conformément à la pression recommandée pour les pneus montés en usine indiquée sur l'autocollant apposé sur le montant de porte côté conducteur.

3. Démarrez la voiture.
4. Dans la vue Applications, ouvrir l'application **État voiture**.



5. Appuyer sur **TPMS**.



### **i** REMARQUE

La voiture doit être à l'arrêt pour que le bouton **Étalonner** soit sélectionnable.

6. Appuyer sur **Étalonner**.
7. Effleurer **OK** pour confirmer que la pression des quatre pneus a été vérifiée et réglée.

8. Conduire la voiture jusqu'à ce que la nouvelle pression des pneus ait été mémorisée.

La nouvelle pression des pneus est mémorisée lorsque la voiture est conduite à une vitesse supérieure à 35 km/h (22 mi/h).

Si le contact de la voiture est coupé avant que la nouvelle pression des pneus n'ait été mémorisée, la procédure doit alors être ré-exécutée. Pour s'assurer que la nouvelle pression des pneus a été correctement mémorisée, ne pas couper le contact entre le début et la fin du processus de mémorisation.

- > Si le processus de mémorisation échoue, un message s'affiche : **Échec de mémorisation de la pression. Essayer à nouveau.**

### **⚠** AVERTISSEMENT

Les gaz d'échappement contiennent du monoxyde de carbone qui est un gaz incolore et inodore mais très toxique. La procédure de mémorisation d'une nouvelles valeur de pression des pneus doit donc toujours être exécutée à l'extérieur ou dans un atelier équipé d'un système d'aspiration des gaz d'échappement.

<sup>9</sup> Tire Pressure Monitoring System (TPMS)

### Informations associées

- Pression de pneu recommandée (p. 554)
- Réglage de la pression des pneus (p. 553)
- Affichage de l'état de pression des pneus dans l'écran central\* (p. 557)
- Ce qu'il faut faire en cas d'avertissement de basse pression de pneu (p. 558)
- Système de surveillance de la pression des pneus\* (p. 554)

### Affichage de l'état de pression des pneus dans l'écran central\*

Avec le système <sup>10</sup> de surveillance de la pression des pneus, l'état de la pression des pneus peut être consulté dans l'écran central.

#### Vérification de l'état

Plusieurs minutes en roulant à une vitesse supérieure à 35 km/h (22 mi/h) sont nécessaires pour activer le système.

1. Dans la vue Applications, ouvrir l'application **État voiture.**

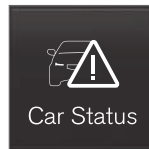

2. Effleurer **TPMS** pour afficher l'état des pneus.



### Témoin lumineux d'état

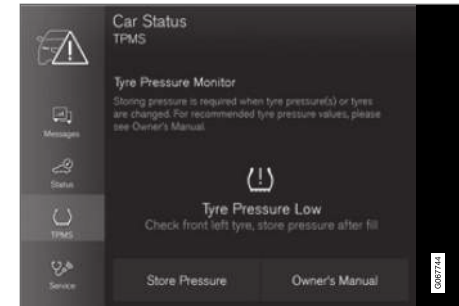

L'illustration est générique. La disposition peut varier en fonction du modèle de véhicule et de la version logicielle.

Voici quelques exemples de messages d'état de pression des pneus pouvant être affichés, et leur signification.

Écran central : <b>Vérifier pneu AVG. Mémoriser pression ap. gonflage</b>	la pression de gonflage de pneu est trop basse. S'arrêter et vérifier/regonfler le pneu dès que possible <sup>A</sup> .
Écran central : <b>Vérif. tous les pneus. Mémoriser</b>	la pression de gonflage est trop basse dans un ou plusieurs pneus. S'arrêter

<sup>10</sup> Tire Pressure Monitoring System (TPMS)



« <b>ser pression ap. gonflage</b>	et vérifier/gonfler les pneus dès que possible <sup>A</sup> .
Écran du conducteur : <b>Syst. pression gonfl. Temporairement non disponible</b>	Le symbole indicateur clignote pendant 1 minute puis reste allumé. Le système est temporairement indisponible et sera activé momentanément.
Écran du conducteur : <b>Syst. pression gonfl. Entretien nécessaire</b>	Le symbole indicateur clignote pendant 1 minute puis reste allumé. Si le système fonctionne mal, s'adresser à un atelier <sup>B</sup> .

<sup>A</sup> Après avoir ajusté la pression des pneus, veiller à toujours la mémoriser dans le système en tant que nouvelle valeur de pression.

<sup>B</sup> Un atelier Volvo autorisé est recommandé.

### Informations associées

- Mémorisation d'une nouvelle pression de pneus dans le système de surveillance\* (p. 556)
- Ce qu'il faut faire en cas d'avertissement de basse pression de pneu (p. 558)
- Système de surveillance de la pression des pneus\* (p. 554)
- État de la voiture (p. 601)

## Ce qu'il faut faire en cas d'avertissement de basse pression de pneu

Lorsque le système de surveillance de la pression des pneus,<sup>11</sup> avertit que la pression des pneus est trop basse, il faut agir en conséquence.



Si le symbole de témoin système s'allume et si le message **Basse pression gonfl.** s'affiche, vérifier la pression des pneus et gonfler les

pneus au besoin.

1. Coupez le contact.
2. Vérifier la pression de gonflage des quatre pneus en utilisant un manomètre de pression de pneu.
3. Gonfler les pneus à la pression correcte, conformément à la pression recommandée pour les pneus montés en usine indiquée sur l'autocollant apposé sur le montant de porte côté conducteur.

4. Après avoir ajusté la pression des pneus, veiller à toujours la mémoriser dans le système en tant que nouvelle valeur de pression. Cette opération s'effectue via l'écran central.

Le symbole indicateur ne s'éteint pas tant que l'insuffisance de pression des pneus n'a pas été corrigée et que le processus de mémorisation d'une nouvelle pression des pneus n'a pas débuté.

### **i** REMARQUE

Pour éviter les pressions incorrectes de gonflage, la pression doit être vérifiée pendant que les pneus sont froids. Les pneus sont considérés comme froids lorsqu'ils ont atteint la même température que la température ambiante (environ 3 heures après que le véhicule a roulé). Après avoir roulé quelques kilomètres, les pneus se réchauffent et la pression augmente.

<sup>11</sup> Tire Pressure Monitoring System (TPMS)



**REMARQUE**

- Après le gonflage d'un pneu, toujours replacer le capuchon de la valve pour éviter des dégâts à la valve causés par le gravier, la saleté, etc.
- Utiliser uniquement des capuchons de valve en plastique. Des capuchons métalliques peuvent se corroder et devenir difficiles à enlever.

**AVERTISSEMENT**

- Une pression incorrecte de gonflage peut causer une panne de pneu qui risque de faire perdre le contrôle du véhicule par le conducteur.
- Le système ne peut prévoir les dégâts soudains de pneu.

**Informations associées**

- Pression de pneu recommandée (p. 554)
- Réglage de la pression des pneus (p. 553)
- Mémorisation d'une nouvelle pression de pneus dans le système de surveillance\* (p. 556)
- Affichage de l'état de pression des pneus dans l'écran central\* (p. 557)
- Système de surveillance de la pression des pneus\* (p. 554)

- Gonfler les pneus au moyen du compresseur inclus dans le système d'étanchéisation des pneus. (p. 574)

**En remplaçant des roues**

Les roues peuvent être remplacées, par exemple pour passer aux pneus neiges ou poser la roue de secours. Suivre les consignes applicables pour la dépose et la pose de la roue.

**Remplacement avec des pneus d'une autre dimension**

Les dimensions du pneu doivent être adaptées au véhicule.

Si vous utilisez des pneus d'une autre dimension, s'adresser à un atelier Volvo autorisé pour mettre à jour le logiciel du véhicule. Une mise à jour logicielle peut s'avérer nécessaire lors du passage à des pneus de dimension plus grande ou plus petite ou lors du remplacement par les pneus neiges ou depuis les pneus neiges.

**Informations associées**

- Retrait d'une roue (p. 561)
- Pose d'une roue (p. 563)
- Trousse d'outillage (p. 560)
- Pneus hiver (p. 567)
- Roue de secours (p. 565)
- Boulons de roue (p. 561)

## Trousse d'outillage

Les outils pour par exemple le remorquage ou le remplacement des roues se trouvent dans le compartiment de chargement du véhicule.

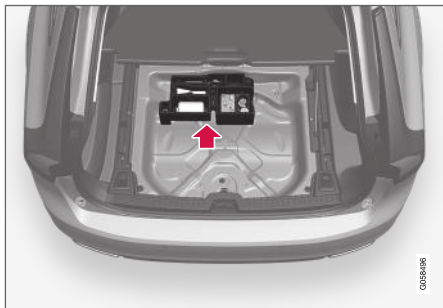

Le bloc de mousse placé sous le plancher du compartiment de chargement contient l'œillet de remorquage, le système d'étanchéité de pneu, l'outil de dépose des enjoliveurs de plastique de boulons de roue et l'outil de dépose des boulons de verrouillage de roue.

Si la voiture est dotée d'une roue de secours\*<sup>12</sup>, elle comporte aussi un cric et une clé à écrou de roue.

### Informations associées

- En remplaçant des roues (p. 559)
- Cric\* (p. 560)

<sup>12</sup> Non disponible sur tous les modèles.

## Cric\*

Le cric peut être utilisé pour lever le véhicule pour changer une roue par exemple.



### ! IMPORTANT

- Lorsqu'il n'est pas utilisé, le cric\* doit être conservé dans son compartiment de rangement sous le plancher du compartiment à bagages.
- Le cric fourni avec votre véhicule est conçu pour être utilisé uniquement dans des situations temporaires comme le changement de roues lors d'une crevaison. Il faut utiliser uniquement le cric fourni avec votre modèle de véhicule en particulier pour lever le véhicule. Si le véhicule doit être levé plus souvent ou pendant une période prolongée, l'utilisation d'un cric de garage ou d'un treuil est recommandée. Toujours suivre les directives d'utilisation de ce dispositif.

Le cric doit être manœuvré à la position correcte pour le placer.

Pour les véhicules avec **Contrôle du nivellement\*** : Si le véhicule est équipé de la suspension pneumatique en option, cette fonction doit être désactivée avant de lever le véhicule sur un cric.

### Informations associées

- Trousse d'outillage (p. 560)

## Boulons de roue

Les boulons de roue maintiennent la roue en place sur le moyeu de la roue.

N'utiliser que les jantes qui ont été testées et approuvées par Volvo et appartiennent à la gamme de produits Volvo d'origine.

Utiliser une clé dynamométrique pour vérifier le couple de serrage des boulons de roue.

**Ne pas** graisser les filets de boulon de roue.

### AVERTISSEMENT

Les boulons de roue peuvent nécessiter d'être serrés à nouveau plusieurs jours après un changement de roue. Les variations de température et les vibrations peuvent provoquer un léger desserrement de ceux-ci.

### IMPORTANT

Les boulons de roue doivent être serrés à 140 Nm. (103 livres-pied). Un serrage excessif ou insuffisant peut endommager les joints filetés.

## Boulons de verrouillage de roue\*

Un outil de dépose des boulons de verrouillage de roue se trouvent dans le bloc de mousse sous le plancher du compartiment à bagages.

## Informations associées

- Retrait d'une roue (p. 561)
- Pose d'une roue (p. 563)

## Retrait d'une roue

Les remplacements de roue doivent toujours être exécutés correctement. Les instructions sur la dépose d'une roue et ce qui est important à mémoriser sont fournies ci-dessous.

### IMPORTANT

- Lorsqu'il n'est pas utilisé, le cric\* doit être conservé dans son compartiment de rangement sous le plancher du compartiment à bagages.
- Le cric fourni avec votre véhicule est conçu pour être utilisé uniquement dans des situations temporaires comme le changement de roues lors d'une crevaillon. Il faut utiliser uniquement le cric fourni avec votre modèle de véhicule en particulier pour lever le véhicule. Si le véhicule doit être levé plus souvent ou pendant une période prolongée, l'utilisation d'un cric de garage ou d'un treuil est recommandée. Toujours suivre les directives d'utilisation de ce dispositif.





**AVERTISSEMENT**

- Appliquer le frein de stationnement et placer le levier de vitesses à la position Park (P).
- Caler les roues en contact avec le sol à l'aide de blocs de bois ou de grosses pierres.
- Le cric doit être intact, le filetage doit être lubrifié correctement et propre.
- Assurez-vous que le cric repose sur une surface ferme, de niveau et non glissante et qu'il soit vertical et non incliné.
- Assurez-vous que le cric est bien engagé dans l'accessoire du cric.
- Aucun objet ne doit être placé entre la base du cric et le sol ou entre le cric et la barre de fixation du véhicule.
- Personne ne peut rester dans le véhicule levé sur un cric.
- Si un pneu doit être remplacé à proximité de la circulation, tous les passagers doivent se déplacer en lieu sûr.
- Utiliser un cric conçu pour le véhicule lorsque vous changez une roue. Pour tout autre travail sur le véhicule, utiliser des béquilles pour soutenir le véhicule.
- Ne rampez jamais dessous et ne placez jamais une partie de votre corps sous un véhicule supporté par un cric.

1. Allumer les feux de détresse du véhicule si un remplacement de roue doit être réalisé dans une zone avec circulation.
2. Serrer le frein de stationnement et placer le sélecteur de vitesse en position **P**, ou en première si le véhicule est équipé d'une boîte de vitesses manuelle.

Pour les véhicules avec **Contrôle du nivellement\*** : Si le véhicule est équipé d'une suspension pneumatique, elle doit être désactivée avant de lever le véhicule sur le cric\*.

3. Extraire le cric\*, la clé de roue\* et l'outil de dépose des recouvrements de plastique, qui sont rangés dans le bloc de mousse.



Outil de dépose des caches de plastique sur les boulons de roue.

4. Placer des cales devant et derrière les roues qui sont toujours sur le sol. Par exemple, utiliser des gros blocs de bois ou des grandes pierres.
5. En utilisant la clé de roue, visser l'œillet de remorquage en place aussi loin que possible, conformément aux consignes.

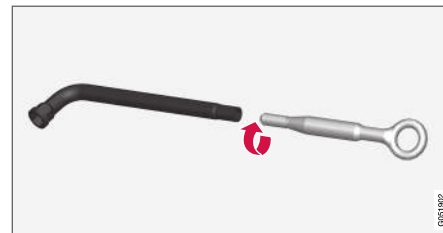

**IMPORTANT**

L'anneau de remorquage doit être vissé le plus loin possible dans le démonte-roue\*.

6. Déposer les recouvrements de plastique des boulons de roue en utilisant l'outil prévu.
7. Avec le véhicule toujours sur le sol, utiliser la clé/l'œillet de remorquage pour desserrer les boulons de roue 1/2-1 tour en appuyant vers le bas (dans le sens antihoraire).

8. En levant le véhicule, il est important que le cric ou les bras de levage de garage soient placés sur les points prévus sous le véhicule. Les marquages triangulaires du recouvrement de plastique indiquent où les points de fixation de cric/de levage se trouvent. Il y a deux points de montage pour le cric de chaque côté du véhicule. Il existe une rainure pour le cric à chaque point de fixation.

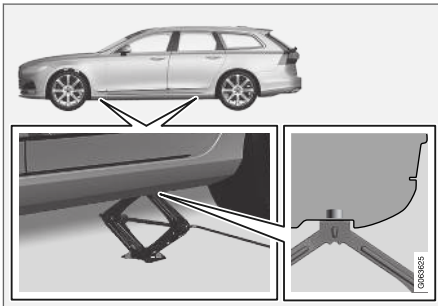

9. Placer le cric sous le point de fixation utilisé, en vérifiant si le sol est ferme, horizontal et non glissant.

10. Lever le cric jusqu'à ce qu'il soit aligné correctement et en contact avec le point de fixation du cric du véhicule. Le haut du cric (ou les bras de levage de garage) doit être placé correctement au point de fixation, avec la butée du haut du cric dans l'évidement du point de fixation et la base placée verticalement sous le point de fixation.
11. Faire tourner le cric de façon que la manivelle soit le plus loin possible du côté de la voiture, là où les bras du cric sont perpendiculaires à la direction de la voiture.
12. Lever le véhicule jusqu'à ce que la roue à remplacer tourne librement. Dévisser les boulons de roue et extraire la roue.

### Informations associées

- Réglages de commande de mise à niveau\* (p. 443)
- En remplaçant des roues (p. 559)
- Levage du véhicule (p. 604)
- Cric\* (p. 560)
- Trousse d'outillage (p. 560)
- Pose d'une roue (p. 563)

## Pose d'une roue

Consignes de pose d'une roue pendant un remplacement de roue.

### **i** REMARQUE

Le cric fourni avec votre véhicule est conçu pour être utilisé uniquement dans des situations temporaires comme le changement de roues lors d'une crevaison. Il faut utiliser uniquement le cric fourni avec votre modèle de véhicule en particulier pour lever le véhicule. Si le véhicule doit être levé plus souvent ou pendant une période prolongée, l'utilisation d'un cric de garage ou d'un treuil est recommandée. Toujours suivre les directives d'utilisation de ce dispositif.



## **⚠ AVERTISSEMENT**

- Appliquer le frein de stationnement et placer le levier de vitesses à la position Park (P).
- Caler les roues en contact avec le sol à l'aide de blocs de bois ou de grosses pierres.
- Le cric doit être intact, le filetage doit être lubrifié correctement et propre.
- Assurez-vous que le cric repose sur une surface ferme, de niveau et non glissante et qu'il soit vertical et non incliné.
- Assurez-vous que le cric est bien engagé dans l'accessoire du cric.
- Aucun objet ne doit être placé entre la base du cric et le sol ou entre le cric et la barre de fixation du véhicule.
- Personne ne peut rester dans le véhicule levé sur un cric.
- Si un pneu doit être remplacé à proximité de la circulation, tous les passagers doivent se déplacer en lieu sûr.
- Utiliser un cric conçu pour le véhicule lorsque vous changez une roue. Pour tout autre travail sur le véhicule, utiliser des béquilles pour soutenir le véhicule.

- Ne rampez jamais dessous et ne placez jamais une partie de votre corps sous un véhicule supporté par un cric.

1. Nettoyer la surface entre la roue et le moyeu de roue.
2. Lever la roue en place. Serrer convenablement les boulons de la roue.

**Ne pas** graisser les filets de boulon de roue.

3. Abaisser le véhicule pour empêcher la roue de tourner.
4. Serrer les boulons de roue en diagonale (comme illustré). Il est important que les boulons de roue soient serrés convenablement. Les serrer à 140 Nm (103 livres-pied). Utiliser une clé dynamométrique pour vérifier le couple de serrage.



5. Presser les caches de plastique sur les boulons de roue.
6. Vérifier la pression de pneumatique et étalonner le système de surveillance de pression de pneus\*.

## **⚠ AVERTISSEMENT**

Les boulons de roue peuvent nécessiter d'être serrés à nouveau plusieurs jours après un changement de roue. Les variations de température et les vibrations peuvent provoquer un léger desserrement de ceux-ci.

## **i REMARQUE**

- Après le gonflage d'un pneu, toujours remplacer le capuchon de la valve pour éviter des dégâts à la valve causés par le gravier, la saleté, etc.
- Utiliser uniquement des capuchons de valve en plastique. Des capuchons métalliques peuvent se corroder et devenir difficiles à enlever.

### **Informations associées**

- En remplaçant des roues (p. 559)
- Levage du véhicule (p. 604)
- Cric\* (p. 560)
- Trousse d'outillage (p. 560)
- Retrait d'une roue (p. 561)

- Mémorisation d'une nouvelle pression de pneus dans le système de surveillance\* (p. 556)
- Vérification de la pression des pneus (p. 552)

### Roue de secours<sup>13</sup>

La roue de secours est une Temporary Spare et peut être utilisée pour remplacer temporairement un pneu crevé sur l'une des roues régulières du véhicule.

Le pneu de secours est uniquement conçu pour une utilisation provisoire. La remplacer par une roue normale dès que possible.

Les caractéristiques de conduite du véhicule changent et la garde au sol se réduit lorsque la roue de secours est utilisée. Ne pas laver le véhicule dans une station de lavage automatique en utilisant la Temporary Spare.

La pression de pneu recommandée doit être maintenue quelle que soit la position à laquelle la roue de secours temporaire est utilisée sur le véhicule.

Si la roue de secours est endommagée, une nouvelle roue de secours peut être achetée auprès d'un concessionnaire Volvo.

### AVERTISSEMENT

La législation actuelle interdit l'utilisation d'un pneu temporaire autrement que pour le remplacement temporaire d'un pneu dégonflé. Le pneu temporaire doit être remplacé dès que possible par un pneu normal. Le comportement routier peut être affecté par l'utilisation d'un pneu temporaire. Ne pas rouler à plus de 80 km/h (50 mi/h).

<sup>13</sup> Non disponible sur tous les modèles.



## **⚠ AVERTISSEMENT**

- Le véhicule ne doit jamais être conduit avec plus d'une roue « Temporary Spare » montée.
- Le fait de conduire avec une roue de secours peut altérer les caractéristiques de conduite du véhicule. Remplacer la roue de secours par une roue normale aussitôt que possible.
- La roue de secours est plus petite que la roue normale ce qui affecte la garde au sol du véhicule. Lorsqu'une roue de secours est montée, prenez garde aux bordures élevées et ne lavez pas le véhicule dans un lave-auto.
- Respecter la pression de gonflage de pneu recommandée par le fabricant pour leur de secours.
- Sur les véhicules à traction intégrale, l'entraînement de l'essieu arrière peut être déconnecté.
- Si la roue de secours est montée sur l'essieu avant, ne pas utiliser des chaînes à neige.
- La roue de secours ne doit pas être réparée.

## **⚠ IMPORTANT**

Le véhicule ne doit pas rouler s'il est équipé de roues de dimensions différentes ou d'un pneu de rechange autre que le pneu d'origine. L'utilisation de roues de dimensions différentes peut endommager sérieusement la transmission de votre véhicule.

### Informations associées

- En remplaçant des roues (p. 559)
- Pression de pneu recommandée (p. 554)

## Utilisation de la roue de secours

Observer ces consignes pour utiliser la roue de secours.

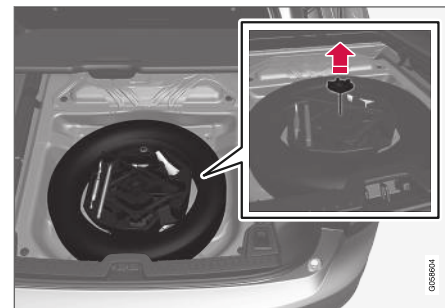

La roue de secours se trouve dans l'espace de roue de secours avec l'extérieur de la roue dirigée vers le bas. Le même boulon traverse la roue de secours et le bloc de mousse pour les maintenir en place. Le bloc de mousse contient tous les outils nécessaires pour remplacer une roue.

1. Lever le bord arrière du plancher du compartiment à bagages.
2. Dévisser le boulon de retenue.
3. Lever le bloc de mousse contenant les outils.
4. Dégager la roue de secours.



## Rangement d'une roue de secours dégonflée

1. Placer la roue crevée dans le logement de la roue de secours.
2. Replacer les outils à l'emplacement correct dans le bloc de mousse et replacer le bloc de mousse dans le véhicule.
3. Revisser le bloc de mousse avec le boulon de retenue et abaisser le plancher du compartiment à bagages.

### **i** REMARQUE

Si l'attache inférieure de la vis de fixation au-dessous de la roue de secours se desserre de la carrosserie, la replacer dans l'orifice et la faire tourner dans le sens horaire pour la rattacher.

4. Placer le pneu plat dans le coffre/compartiment à bagages.

### Informations associées

- Roue de secours (p. 565)

## Pneus hiver

Les pneus hiver sont conçus pour la conduite en hiver.

Volvo recommande des pneus neiges avec des dimensions spécifiques. Les dimensions des pneus varient avec le type de moteur du véhicule. En roulant avec des pneus neiges, le type correct de pneus doit être monté sur les quatre roues.

### **i** REMARQUE

S'adresser à un concessionnaire Volvo pour connaître le meilleur choix de jantes et de pneus.

## Conseils pour le remplacement des pneus neiges

En passant des pneus normaux aux pneus neiges, marquer les pneus conformément au côté de montage, par exemple **L** pour le côté gauche et **R** pour le côté droit.

## Pneus à crampons

Les pneus cloutés doivent être rodés en parcourant 500–1 000 km (300–600 miles) lentement et prudemment pour placer les clous correctement dans les pneus. Les pneus et particulièrement les clous durent alors plus longtemps.

### **i** REMARQUE

La réglementation au sujet des pneus à clous varie d'un pays à l'autre.

## Profondeur de sculpture

À glace, la neige fondante et les basses températures sont beaucoup plus exigeantes pour les pneus que les conditions estivales. Dès lors, Volvo recommande de ne pas conduire avec des pneus neiges qui présentent une profondeur de sculpture inférieure à 4 mm (0,15 pouce).

## Informations associées

- En remplaçant des roues (p. 559)
- Conduite en hiver (p. 448)
- Indicateur d'usure de la semelle (p. 547)

## Chaînes à neige

En utilisant des chaînes pour la neige et/ou des pneus pour la neige, l'adhérence est améliorée en hiver.

Volvo ne recommande que des chaînes pour la chaîne ne soient pas utilisées sur des roues de dimensions supérieures à 18 pouces

### AVERTISSEMENT

Utiliser des chaînes à neige d'origine Volvo ou des chaînes équivalentes qui sont adaptées au modèle du véhicule ainsi qu'à la taille des pneus et des roues. Seules les chaînes à neige **d'un côté** sont autorisées.

En cas de doute au sujet des chaînes à neige, Volvo recommande de s'adresser à un atelier Volvo autorisé. L'utilisation des chaînes à neige incorrecte peut sérieusement endommager le véhicule et entraîner un accident.

### IMPORTANT

Vous pouvez utiliser des chaînes à neige sur votre véhicule, avec certaines restrictions :

- Toujours respecter scrupuleusement les directives d'installation du fabricant. Installer les chaînes le plus serré possible et les resserrer périodiquement.
- Monter les chaînes à neige uniquement sur les roues avant du véhicule (s'applique également aux véhicules à traction intégrale).
- Si des pneus et roues accessoires, de marché secondaire ou « personnalisés » de dimensions différentes des roues d'origine sont utilisés, les chaînes à neige ne peuvent PAS être utilisées dans certains cas. Il faut maintenir une distance suffisante entre les chaînes, les freins et les composants de la suspension et de la carrosserie.
- Vérifier la réglementation locale au sujet de l'utilisation des chaînes pour la neige avant leur installation.
- Ne jamais dépasser la limite de vitesse maximale spécifiée par le fabricant des chaînes à pneu. Ne jamais dépasser 50 km/h (30 mph).

- Éviter les bosses, les trous et les virages serrés en roulant avec des chaînes pour la neige.
- Évitez de rouler sur des surfaces sans neige car cela use les chaînes à neige et les pneus.
- Les chaînes peuvent avoir un effet préjudiciable sur le comportement routier du véhicule. Évitez les virages à grande vitesse et les virages serrés, de même que les freinages avec roues bloquées.
- Certains types de chaînes à sangles affectent les composants de freinage et par conséquent ne doivent PAS être utilisés.

S'adresser à un distributeur Volvo pour plus d'information au sujet des chaînes pour la neige.

### Informations associées

- Conduite en hiver (p. 448)

## Système d'obturation de pneu<sup>14</sup>

Le système d'étanchéité de pneu temporaire peut être utilisé pour assurer l'étanchéité d'un trou dans le pneu ou pour vérifier et régler la pression de gonflage du pneu.

Les modèles équipés d'une roue de secours<sup>15</sup> ne possèdent pas de système d'étanchéité de pneu.

### **AVERTISSEMENT**

#### Proposition 65 de l'État de Californie

Lorsque vous utilisez une voiture de tourisme ou y effectuez des travaux d'entretien ou de maintenance, vous pouvez être exposé à des produits chimiques, y compris les gaz d'échappement, le monoxyde de carbone, les phtalates et le plomb, qui sont connus dans l'État de la Californie pour causer le cancer, des malformations congénitales ou autres anomalies de la reproduction. Minimisez l'exposition en évitant d'inhaler les gaz d'échappement, en ne laissant pas le moteur tourner au ralenti plus qu'il n'est nécessaire, en entretenant le véhicule dans un endroit bien ventilé et en portant des gants ou en vous lavant les mains fréquemment lors de l'entretien du véhicule. Pour plus d'informations, consultez le site [www.P65Warnings.ca.gov/passenger-vehicle](http://www.P65Warnings.ca.gov/passenger-vehicle).

<sup>14</sup> Certains modèles seulement.

<sup>15</sup> Non disponible sur tous les modèles.

Le système d'étanchéité de pneu se compose d'un compresseur et d'un flacon contenant une pâte d'étanchéité. La réparation est uniquement temporaire.

#### **REMARQUE**

Le mastic d'étanchéité rebouche efficacement les pneus dont les bandes de roulements sont perforés mais risquent de ne pas être capables de reboucher complètement des perforations sur le flanc du pneu. Ne pas utiliser le système de réparation de l'étanchéité de pneu sur des déchirures, des fissures de grande taille ou des dégâts similaires.

#### **REMARQUE**

Le compresseur est destiné à une réparation urgente et temporaire d'une crevaison. Il est homologué par Volvo.

### Emplacement

Le système d'étanchéité de pneu se trouve dans un bloc de mousse sous le plancher du compartiment à bagages.

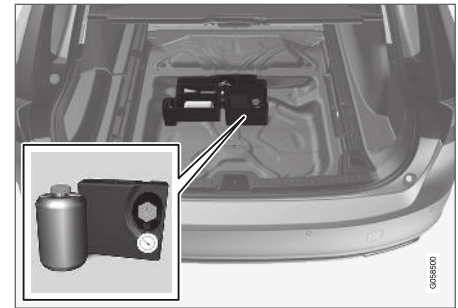

### Date de péremption du liquide d'étanchéité

Le flacon de liquide d'étanchéité doit être remplacé si sa date de péremption est dépassée (voir l'autocollant du flacon). Traiter le flacon usagé comme un déchet dangereux.

### Informations associées

- Utilisation du système d'obturation de pneu (p. 570)
- Gonfler les pneus au moyen du compresseur inclus dans le système d'étanchéisation des pneus. (p. 574)
- Pneus (p. 544)

## Utilisation du système d'obturation de pneu

Étanchéisation d'un pneu en utilisant le système d'étanchéisation de pneu, Temporary Mobility Kit (TMK).

### Aperçu

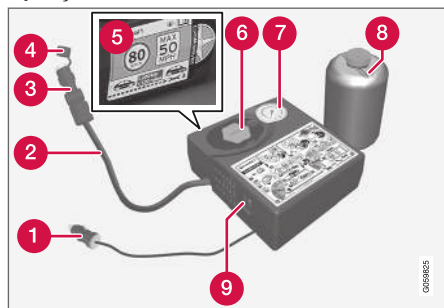

- 1 Câble électrique
- 2 Tuyau
- 3 Valve d'échappement d'air
- 4 Couvercle de protection du tuyau
- 5 Autocollant de limite de vitesse
- 6 Porte-bouteille (couvercle orange)
- 7 Jauge de la pression d'air

8 Flacon de pâte d'étanchéité

9 Commutateur

### Branchement

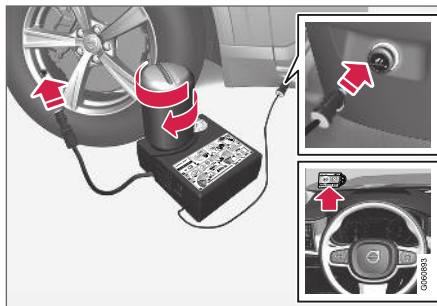

### **i** REMARQUE

Ne pas briser le sceau du flacon avant l'utilisation. Le sceau est brisé automatiquement lorsque le flacon est vissé en place.

### **!** AVERTISSEMENT

Veillez garder en tête les points suivants lorsque vous utilisez le système d'obturation de pneu :

- Le flacon de pâte d'étanchéité (n° 8 dans l'illustration) contient 1) du caoutchouc latex naturel et 2) de l'éthane-diol. Ces substances sont toxiques si elles sont ingérées.
- Le contenu de cette bouteille peut causer des réactions allergiques sur la peau ou être autrement potentiellement nocif pour la voie respiratoire, la peau, le système nerveux central et les yeux.

Précautions :

- Conserver hors de la portée des enfants.
- Ne pas ingérer le contenu.
- Éviter le contact prolongé ou répété avec la peau. Si du liquide d'étanchéité est entré en contact avec vos vêtements, retirez-les.
- Bien se laver après la manipulation.

Premiers soins :

- Peau : Nettoyer les zones affectées de la peau avec du savon et de l'eau. Consulter un médecin si des symptômes se manifestent.
- Yeux : Rincer à grande eau pendant au moins 15 minutes et soulever parfois les

paupières inférieures et supérieures. Consulter un médecin si des symptômes se manifestent.

- Inhalation : Amener la personne exposée à l'extérieur. Si l'irritation persiste, consulter un médecin.
- Ingestion : Ne PAS provoquer les vomissements sauf indication contraire du personnel médical. Consulter un médecin.
- Élimination : Éliminer ce matériel et sont contenant dans un point de collecte des déchets dangereux ou spéciaux.

### AVERTISSEMENT

- Ne pas retirer la bouteille quand le nécessaire de réparation de crevaison est utilisé.
- Ne pas retirer le flexible d'air quand le nécessaire de réparation de crevaison est utilisé.

1. Activer les feux clignotants de détresse si le système d'obturation de pneu doit être utilisé dans une zone de circulation.

Si la piqûre est causée par un clou ou un objet similaire, ne pas le retirer. Il permet de boucher le trou.

2. Peler l'étiquette de limitation de vitesse du côté du compresseur. Poser l'autocollant de manière clairement visible sur le pare-brise pour rappeler au conducteur de ne pas dépasser cette limite de vitesse. Ne pas rouler plus vite que 80 km/h (50 mph) en utilisant un pneu qui a été temporairement réparé au moyen du système d'étanchéité de pneu.
3. Vérifier si le commutateur est en position **0** (arrêt). Extraire le câble électrique et le flexible.
4. Dévisser le couvercle orange du compresseur et dévisser le bouchon du flacon de patte d'étanchéité.
5. Visser le flacon sur le support de flacon aussi loin que possible.

Le flacon et le support de flacon sont équipés de retenue qui assurent l'étanchéité de la patte d'étanchéité. Une fois le flacon est vissé en place dans le support, il ne peut être dévissé. Le flacon doit être retiré à un atelier<sup>16</sup>.

### AVERTISSEMENT

Ne pas dévisser le flacon. Il est équipé d'un dispositif de prévention de fuite.

6. Dévisser le capuchon de valve de pneu et visser le connecteur de valve de flexible aussi loin que possible sur la valve.

Veiller à ce que la valve d'échappement d'air du flexible de compresseur soit complètement fermé.

7. Connecter le câble électrique à la prise électrique 12 V la plus proche et faire démarrer la voiture.

### REMARQUE

Seules les douilles 12 V peuvent être utilisées pendant le fonctionnement du compresseur.

### AVERTISSEMENT

Ne jamais laisser d'enfants sans surveillance dans le véhicule pendant que le moteur tourne.

### AVERTISSEMENT

L'inhalation des vapeurs d'échappement peut blesser brièvement. Le moteur du véhicule ne peut tourner dans un espace fermé ou sans ventilation suffisante.

<sup>16</sup> Un atelier Volvo autorisé est recommandé.

- ◀◀ 8. Faire démarrer le compresseur en déplaçant le commutateur à la position **I** (marche).

### **AVERTISSEMENT**

Ne jamais rester près d'un pneu gonflé au moyen du compresseur. Si des fissures ou des hernies(?), etc. se forment sur le pneu, arrêter immédiatement le compresseur. Le véhicule ne peut pas rouler. Appeler l'assistance routière pour faire remorquer le véhicule jusqu'à un atelier en vue de l'examen/du remplacement du pneu. Volvo recommande un atelier autorisé.

### **REMARQUE**

Lors du premier démarrage du compresseur, la pression d'air peut augmenter temporairement jusqu'à 6 bars (88 psi) mais diminue ensuite à nouveau après environ 30 secondes.

9. Gonfler le pneu pendant 7 minutes.

### **IMPORTANT**

Pour éviter la surchauffe, le compresseur ne peut jamais être utilisé pendant plus de 10 minutes à la fois.

10. Couper le compresseur et contrôler la pression de gonflage en utilisant le manomètre d'air. La pression de gonflage doit être comprise entre 1,8 bar (22 psi) et 3,5 bars (51 psi). Si la pression de gonflage est excessive, utiliser la valve de détente d'air pour relâcher l'air.

### **AVERTISSEMENT**

Si la pression tombe sous 1,8 bar (22 psi), le trou du pneu est peut-être trop grand. Le véhicule ne peut pas rouler. Appeler l'assistance routière pour faire remorquer le véhicule jusqu'à un atelier en vue de l'examen/du remplacement du pneu. Volvo recommande un atelier autorisé.

11. Arrêter le compresseur et déposer le câble électrique.

12. Dévisser le flexible de la valve de pneu et revisser le capuchon de la valve.

### **REMARQUE**

- Après le gonflage d'un pneu, toujours replacer le capuchon de la valve pour éviter des dégâts à la valve causés par le gravier, la saleté, etc.
- Utiliser uniquement des capuchons de valve en plastique. Des capuchons métalliques peuvent se corroder et devenir difficiles à enlever.

13. Placer le couvercle protecteur de flexible sur le flexible pour éviter une fuite éventuelle de patte d'étanchéité résiduelle. Replacer l'équipement dans le compartiment de chargement.

14. Conduire immédiatement le véhicule pendant au moins 3 km (2 milles) à une vitesse maximale de 80 km/h (50 mph) pour permettre à la pâte d'étanchéité d'étanchéiser le pneu. Ensuite, vérifier la pression de gonflage.

### AVERTISSEMENT

Pendant le premier tour du pneu, du produit d'étanchéité peut s'échapper par le trou de la crevaison. Avant de prendre la route, vérifier si personne ne se trouve près du véhicule qui pourrait être éclaboussé par la pâte d'étanchéité. Personne ne peut se trouver dans les 2 mètres (7 pieds) du véhicule.

### 15. Revérification de la pression de gonflage

Connecter le flexible à la valve du pneu et visser le raccord du flexible sur la valve le plus loin possible. Le compresseur doit être désactivé.

16. Vérifier la pression de gonflage sur le manomètre d'air.

- Si la pression est inférieure à 1,3 bar (19 psi), le pneu n'est pas étanche. Le véhicule ne peut plus rouler. Appeler une assistance routière pour faire dépanner le véhicule.
- Si la pression de gonflage est supérieure à 1,3 bar (19 psi), le pneu doit être gonflé à la pression de gonflage spécifiée sur l'autocollant de pression de pneu du montant de la porte côté conducteur (1 bar = 100 kPa) = 14,5 psi). Si la pression de gonflage est excessive, utiliser la valve de détente d'air pour relâcher l'air.

### AVERTISSEMENT

Vérifier régulièrement la pression de gonflage.

Volvo recommande d'aller vers l'atelier Volvo autorisé le plus proche pour faire remplacer/réparer le pneu. Signaler à l'atelier que le pneu contient la pâte d'étanchéité.

Le flacon de liquide d'étanchéité et le flexible doivent être remplacés après usage. Volvo recommande de s'adresser à un atelier Volvo autorisé pour les remplacements.

### AVERTISSEMENT

Après l'utilisation du système de scellement des pneus, le véhicule ne peut rouler pendant plus de 200 km (120 miles).

### REMARQUE

Le compresseur est un appareil électrique. Respecter les réglementations locales en matière de gestion des déchets.

### Informations associées

- Pression de pneu recommandée (p. 554)
- Système d'obturation de pneu (p. 569)
- Gonfler les pneus au moyen du compresseur inclus dans le système d'étanchéisation des pneus. (p. 574)

## Gonfler les pneus au moyen du compresseur inclus dans le système d'étanchéisation des pneus.

Les pneus d'origine du véhicule peuvent être gonflés en utilisant le compresseur du système d'étanchéisation des pneus.

1. Le compresseur doit être désactivé. Le commutateur doit occuper la position **O** (arrêt), le câble électrique et le flexible doivent être retirés.
2. Dévisser le capuchon de valve de pneu et visser le connecteur de valve de flexible aussi loin que possible sur la valve.

Veiller à ce que la valve d'échappement d'air du flexible de compresseur soit complètement fermé.

3. Connecter le câble électrique à la prise électrique 12 V la plus proche et faire démarrer le véhicule.

### **AVERTISSEMENT**

L'inhalation des vapeurs d'échappement peut blesser brièvement. Le moteur du véhicule ne peut tourner dans un espace fermé ou sans ventilation suffisante.

### **AVERTISSEMENT**

Ne jamais laisser d'enfants sans surveillance dans le véhicule pendant que le moteur tourne.

4. Faire démarrer le compresseur en déplaçant le commutateur à la position **I** (marche).

### **IMPORTANT**

Risque de surchauffe. Le compresseur ne peut fonctionner pendant plus de 10 minutes à la fois.

5. Gonfler le pneu à la pression mentionnée sur l'autocollant de pression de pneu du montant de porte côté conducteur. Si la pression de gonflage est excessive, utiliser la valve de détente d'air pour relâcher l'air.

6. Désactiver le compresseur. Déposer le flexible et le câble électrique.
7. Revisser le capuchon de la valve sur le pneu.

### **REMARQUE**

- Après le gonflage d'un pneu, toujours replacer le capuchon de la valve pour éviter des dégâts à la valve causés par le gravier, la saleté, etc.
- Utiliser uniquement des capuchons de valve en plastique. Des capuchons métalliques peuvent se corroder et devenir difficiles à enlever.

### **REMARQUE**

Le compresseur est un appareil électrique. Respecter les réglementations locales en matière de gestion des déchets.

### Informations associées

- Pression de pneu recommandée (p. 554)
- Utilisation du système d'obturation de pneu (p. 570)
- Système d'obturation de pneu (p. 569)



## Détermination du poids autorisé de véhicule

En chargeant votre véhicule correctement, vous obtiendrez le rendement maximal de sa performance nominale.

### Désignations de poids

Avant de charger votre véhicule, il faut bien lire les définitions ci-après pour déterminer le poids nominal du véhicule, avec ou sans remorque, d'après l'étiquette des normes canadiennes ou américaines de sécurité des véhicules automobiles (NSVAC/FMVSS) et la plaque d'information sur les pneus du véhicule.

### Poids en état de marche

Poids du véhicule, incluant un plein réservoir d'essence et tous les équipements de série. Ce poids n'inclut pas les passagers, la charge ou les équipements disponibles en option.

### Poids à capacité

Tout le poids ajouté au poids à vide, y compris le poids des bagages et des équipements disponibles en option. Lorsqu'on tracte une remorque, la charge de flèche d'attelage fait également partie du poids des bagages.

### Poids permis par essieu

Poids maximal admissible que peut supporter un essieu simple (avant ou arrière). Ces valeurs sont indiquées sur l'étiquette des Normes de sécurité des véhicules automobiles du Canada ou des Federal Motor Vehicle Safety Standards (NSVAC ou FMVSS). La charge totale sur chaque essieu

ne doit jamais dépasser la charge maximale admissible.

### Poids nominal brut du véhicule (PNBV)

Poids à vide + bagages + passagers.

### Étapes de la détermination de la bonne limite de charge

1. Trouver la mention « le poids total des occupants et de la charge ne doit jamais dépasser XXX kg ou XXX lbs » sur la plaque-étiquette de votre véhicule.
2. Déterminer le poids total du conducteur et des passagers qui occuperont le véhicule.
3. Soustraire le poids total du conducteur et des passagers de XXX kg ou de XXX lbs.
4. Le nombre obtenu est égal à la capacité de charge disponible pour la charge et les bagages. Par exemple, si le montant « XXX » est égal à 1 400 lb et que cinq passagers pesant chacun 150 lb prendront place dans le véhicule, la capacité de transport de chargement et de bagages disponible sera de 650 lb ( $1\ 400 - 750 (5 \times 150) = 650$  lb).
5. Déterminer le poids total des bagages et du chargement dans le véhicule. Ce poids ne peut dépasser en toute sécurité la capacité de charge calculée à l'étape 4.

6. Si le véhicule doit tracter une remorque, une certaine charge sera transférée de la remorque au véhicule. Consultez le présent manuel pour déterminer la façon dont cela réduit la capacité de charge disponible du véhicule.



### AVERTISSEMENT

- Le fait de dépasser le poids permis par essieu, le poids nominal brut du véhicule ou toute autre limite nominale de poids peut faire surchauffer les pneus et entraîner une déformation permanente ou une défaillance catastrophique.
- Ne pas utiliser des pneus de remplacement dont la capacité portante est inférieure à celle des pneus d'origine, car cela réduira le poids nominal brut du véhicule. Utiliser uniquement des pneus ayant la bonne capacité portante. Communiquez avec votre concessionnaire Volvo pour de plus amples renseignements.

### Informations associées

- Recommandations relatives au chargement (p. 585)



CHARGEMENT, RANGEMENT ET HABITACLE

## Intérieur de l'habitacle

Aperçu de l'intérieur de l'habitacle et des espaces de rangement

### Sièges avant

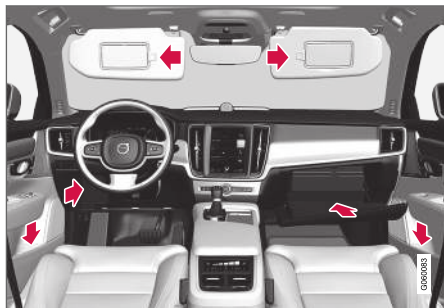

Compartiment de rangement dans le panneau de porte et près du volant de direction, dans la boîte à gants et les pare-soleil.

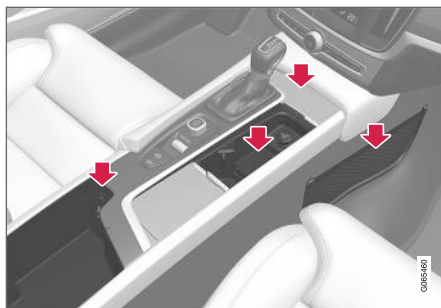

Compartiments de rangement avec porte-gobelet, prises électriques, pochette de filet\* et prises USB dans la console de tunnel

### Siège arrière

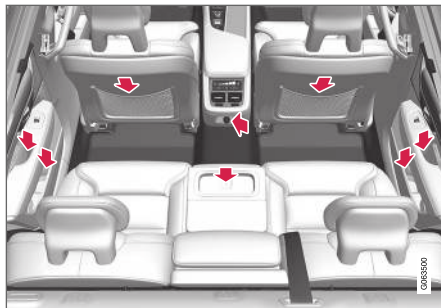

Compartiment de rangement dans le panneau de porte, porte-gobelets\* dans le dossier de siège central, pochette de rangement\* dans le dossier de siège avant et prises électriques dans la console de tunnel

### **AVERTISSEMENT**

Ranger les objets non fixés, tels que les téléphones, les appareils de photo, les commandes à distance pour les équipements supplémentaires, etc. dans la boîte à gants ou un autre compartiment de rangement. Sinon, ces objets risquent de blesser les occupants du véhicule en cas de freinage brutal ou de collision.

### **IMPORTANT**

Garder à l'esprit que les surfaces très brillantes, par exemple, se griffent rapidement avec des objets métalliques. Ne pas placer de clés, de téléphones ou d'autres objets sur des surfaces sensibles.

### Informations associées

- Prise électrique (p. 580)
- Utilisation de la boîte à gants (p. 583)
- Pare-soleil (p. 585)
- Console de tunnel (p. 579)
- Connexion d'un dispositif via la prise USB (p. 506)

## Console de tunnel

La console de tunnel se trouve entre les sièges avant.

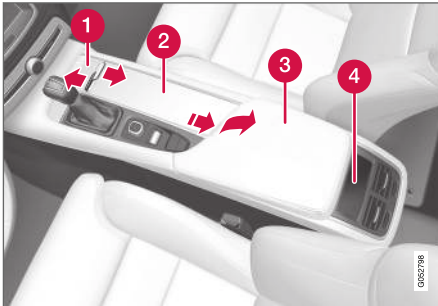

- 1 Compartiment de rangement avec couvercle\*. Le couvercle peut être ouvert/fermé par pression de la main.
- 2 Compartiment de rangement avec porte-gobelets et prise 12 V.
- 3 Compartiment de rangement et prise USB sous l'accoudoir.
- 4 Panneau de commande de climatisation pour les sièges arrière\* ou compartiment de rangement.

### **⚠** AVERTISSEMENT

Ranger les objets non fixés, tels que les téléphones, les appareils de photo, les commandes à distance pour les équipements supplémentaires, etc. dans la boîte à gants ou un autre compartiment de rangement. Sinon, ces objets risquent de blesser les occupants du véhicule en cas de freinage brutal ou de collision.

### **!** IMPORTANT

Garder à l'esprit que les surfaces très brillantes, par exemple, se griffent rapidement avec des objets métalliques. Ne pas placer de clés, de téléphones ou d'autres objets sur des surfaces sensibles.

### **i** REMARQUE

Un des capteurs d'alarme\* se trouve sous le porte-gobelet de la console centrale. Éviter de placer des pièces de money, des clés et d'autres objets métalliques dans le porte-gobelet au risque de déclencher l'alarme.

### Informations associées

- Intérieur de l'habitacle (p. 578)
- Prise électrique (p. 580)
- Commandes du système de climatisation (p. 225)

## Prise électrique

Il existe deux prises électriques 12 V et une prise électrique 120 V\* dans la console de tunnel et une prise électrique 12 V\* dans le coffre/compartiment de chargement.

En cas de problème de prise électrique, s'adresser à un atelier - un atelier Volvo autorisé est recommandé.

### Prise 12 V



Prise 12 V dans la console de tunnel, de siège avant.

Les prises de 12 V peuvent être utilisées pour les appareils qui lui sont destinés tels que les lecteurs MP3, les refroidisseurs et les téléphones cellulaires.

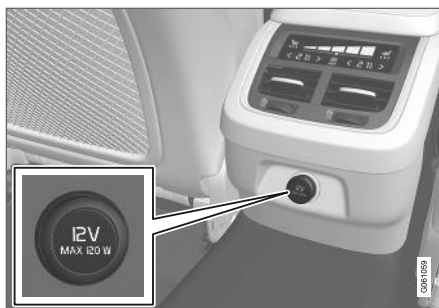

Prise 12 V dans la console de tunnel, de siège arrière.



Prise 12 V dans le coffre/compartiment de chargement\*.

## Prises électriques de la console de tunnel - siège arrière\*



Prises électriques dans la console de tunnel, siège arrière.

La prise haute tension\* peut être utilisée pour les appareils qui lui sont destinés, tels que les chargeurs, les ordinateurs, etc.

### Lampe indicatrice d'état de la prise haute tension

Une diode<sup>1</sup> de la prise indique son état :

<sup>1</sup> DIODE (Light Emitting Diode)

Témoin lumineux d'état	Cause	Mesure à prendre
Lumière verte fixe	La prise délivre du courant électrique à un appareil branché.	Aucun.
Lumière orange clignotante	Le convertisseur de tension de la prise est trop chaud (par exemple si l'appareil consomme trop de courant ou si la température dans l'habitacle est très élevée).	Débrancher l'appareil, laisser refroidir le transformateur et brancher à nouveau l'appareil.
	L'appareil connecté consomme trop de courant (à ce moment ou continuellement) ou fonctionne mal.	Aucun. L'appareil ne peut être utilisé dans la prise.
Témoin lumineux éteint	La prise n'a pas détecté l'appareil branché dans la prise.	L'appareil doit être branché correctement dans la prise.
	La prise est inactive.	L'allumage du véhicule doit être au moins en mode I.
	La prise a été active mais a été désactivée.	Démarrez le moteur et/ou chargez la batterie de démarrage.

### Informations associées

- Intérieur de l'habitacle (p. 578)
- Utilisation des prises électriques (p. 582)

## Utilisation des prises électriques

La prise de 12 V peut être utilisée pour les appareils qui lui sont destinés tels que les lecteurs MP3, les refroidisseurs et les téléphones cellulaires.

La prise haute tension\* peut être utilisée pour les appareils qui lui sont destinés, tels que les chargeurs, les ordinateurs, etc.

L'allumage doit être au moins en mode I pour que les prises fournissent du courant. Les prises sont ensuite actives aussi longtemps que la batterie de démarrage est suffisamment chargée.

Si le moteur du véhicule est arrêté et si le véhicule est verrouillé, les prises sont désactivées. Si le moteur est arrêté et si le véhicule reste déverrouillé, les prises restent actives jusqu'à 7 minutes.

### REMARQUE

Se rappeler que l'utilisation des prises électriques lorsque le moteur du véhicule est arrêté peut décharger la batterie de démarrage et limiter d'autres fonctions.

Les accessoires connectés aux prises électriques peuvent être activés même lorsque le circuit électrique du véhicule est arrêté ou si le pré-conditionnement est utilisé. Pour cette raison, débrancher les prises qui ne sont pas utilisées pour éviter la décharge de la batterie de démarrage.

### AVERTISSEMENT

- Ne pas utiliser d'accessoires avec des prises grandes ou lourdes – ceci pourrait endommager la prise ou provoquer un desserrage en roulant.
- Ne pas utiliser d'accessoires qui risquent de perturber par exemple le récepteur radio ou le système électrique du véhicule.
- Placer l'accessoire sans risque de blessure du conducteur ou des passagers en cas de freinage brutal ou de collision.
- Veiller aux accessoires connectés qui peuvent générer de la chaleur et brûler les passagers ou l'intérieur.

## Utilisation de la prise 12 V

1. Déposer l'arrêtoir (console tunnel) ou rabattre le couvercle (coffre/compartiment de chargement) par-dessus la prise et brancher l'appareil.
2. Débrancher l'appareil et replacer le support (console tunnel) ou rabattre le couvercle (coffre/compartiment du chargement) lorsque la prise n'est pas utilisée ou laissée sans surveillance.

### IMPORTANT

L'alimentation maximale est 120 W (10 A) par prise.

## Utilisation des prises haute tension

L'allumage doit être au moins en mode I pour que les prises fournissent du courant. Les prises sont ensuite actives aussi longtemps que la batterie de démarrage est suffisamment chargée.

1. Glisser le couvercle de la prise vers le bas et brancher l'appareil.
  - > L'éclairage par diode<sup>2</sup> de la prise indique son état.
2. La prise fournit le courant électrique lorsque le témoin est allumé en vert de façon continue.

<sup>2</sup> DIODE (Light Emitting Diode)



- Débrancher l'appareil en tirant sur la prise (ne pas tirer sur le cordon).

Lever le couvercle lorsque la prise n'est pas utilisée ou laissée sans surveillance.

### ! IMPORTANT

L'alimentation maximale est 150 W.

### ! AVERTISSEMENT

Ne tentez jamais de modifier ou réparer la prise haute-tension vous-même. Volvo recommande de s'adresser à un atelier Volvo autorisé.

### ! AVERTISSEMENT

- Utiliser uniquement les accessoires intacts et fonctionnels. Les accessoires doivent être marqués CE, UL ou une marque de sécurité équivalente.
- Les accessoires doivent être conçus pour 120 V et 60 Hz, avec prises dédiées.
- Les prises, contacts ou accessoires ne peuvent jamais entrer en contact ni avec l'eau ni avec aucun autre fluide. Ni toucher ni utiliser la prise si elle semble endommagée ou a été en contact avec l'eau ou un autre fluide.
- Ne pas brancher d'éléments d'alimentation, d'adaptateurs ou de rallonges à la prise au risque de dysfonctionnement des fonctions de sécurité de la prise.
- La prise est équipée d'une protection des animaux domestiques. Vérifier si aucun d'entre eux n'endommage la prise d'une manière quelconque qui désactiverait la protection. Les enfants ne peuvent rester sans surveillance dans le véhicule lorsque la prise est active.

Sinon, un choc électrique grave ou fatal est à craindre.

### Informations associées

- Prise électrique (p. 580)
- Intérieur de l'habitacle (p. 578)

### Utilisation de la boîte à gants

La boîte à gants se trouve du côté passager. La boîte à gants peut être utilisée pour ranger le manuel de conduite et d'entretien, les cartes géographiques, etc. Il existe suffisamment de place pour un stylo et un porte-carte.

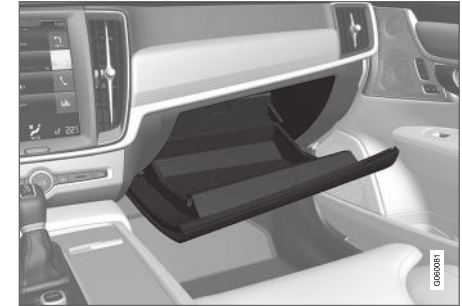

#### « Verrouillage et déverrouillage de la boîte à gants\*

La boîte à gants peut être verrouillée lorsque le véhicule est confié à un atelier, un hôtel, etc. Le boîte à gants peut ensuite être verrouillé/déverrouillé uniquement au moyen de la clé de la boîte à gants.

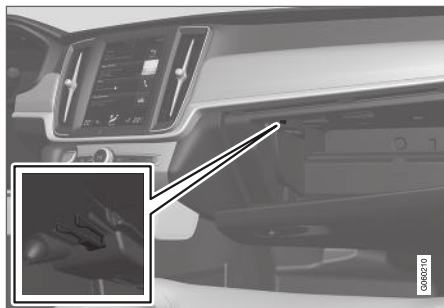

Espace de rangement de la clé. L'illustration est générique (la conception peut varier).

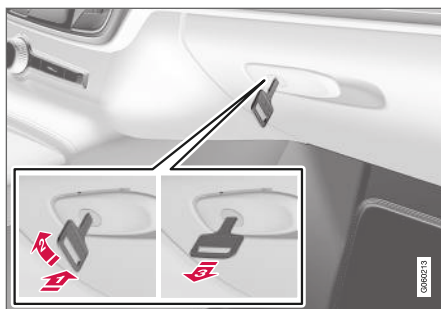

L'illustration est générique (la conception peut varier).

Pour verrouiller la boîte à gants :

- 1 Insérer la clé dans la serrure de la boîte à gants.
- 2 Tournez la clé à 90 degrés dans le sens horaire.
- 3 Extrayez la clé de la serrure.

- Pour déverrouiller, exécuter les opérations décrites plus haut dans l'ordre inverse.

#### Utilisation de la boîte à gants comme glacière\*

La boîte à gants peut être utilisée pour refroidir par exemple des boissons ou des aliments. Le refroidissement est possible lorsque le système de climatisation est actif (c'est-à-dire lorsque l'allumage est en mode II ou lorsque le moteur tourne).

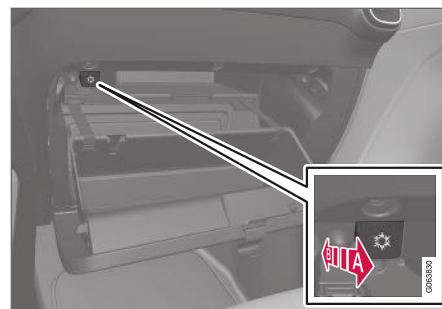

L'illustration est générique (la conception peut varier).

- A Activation du refroidissement
- B Désactivation du refroidissement
- Activer et désactiver le refroidissement en déplaçant la commande aussi loin que possible vers l'habitacle/boîte à gants.

#### Informations associées

- Intérieur de l'habitacle (p. 578)
- Verrouillage privé (p. 281)

## Pare-soleil

Il existe dans le plafond devant le siège conducteur et le siège passager avant des pare-soleils qui peuvent être abaissés et inclinés latéralement au besoin.

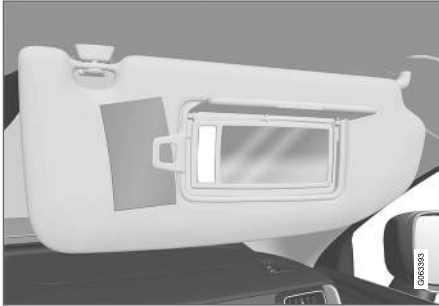

L'illustration est générique (la conception peut varier).

L'éclairage du miroir\* s'allume automatiquement lorsque la protection est levée.

L'encadrement du miroir de courtoisie possède un support destiné aux cartes ou aux tickets.

## Informations associées

- Intérieur de l'habitacle (p. 578)

## Espace de chargement

Le véhicule bénéficie d'un compartiment de chargement modulable qui rend possible le transport et l'arrimage des grands objets.

La capacité de chargement du véhicule peut être considérablement augmentée en rabattant les dossiers de siège arrière. Utiliser les œillets d'ancrage de charge ou les supports de cabas pour contribuer à immobiliser les objets ainsi que le couvercle rétractable du compartiment de chargement\* pour contribuer à dissimuler les objets dans le compartiment de chargement.

L'œillet de remorquage et le système d'étanchéité de pneu, ou la roue de secours temporaire\* se trouvent sous le plancher du compartiment de chargement.

## Informations associées

- Recommandations relatives au chargement (p. 585)
- Supports de cabas (p. 587)
- Oeillets d'ancrage (p. 588)
- Pose et dépose du couvre-bagages\* (p. 589)

## Recommandations relatives au chargement

Différents éléments sont importants à mémoriser lors du chargement de la voiture.

La capacité de chargement est déterminée par le poids à vide du véhicule. Le poids total de tous les passagers et des accessoires réduit la capacité de charge du véhicule de la valeur correspondante.

### AVERTISSEMENT

Les caractéristiques de conduite du véhicule changent en fonction du poids et de la position de la charge.

## Chargement dans le compartiment à bagages

Choses utiles à se rappeler pour le chargement :

- Placer les objets de manière à ce qu'ils s'appuient contre les dossiers de siège arrière.
- Les objets lourds doivent être placés aussi bas que possible. Éviter de placer des objets lourds sur les dossiers de siège rabattables.
- Couvrir les bords tranchants d'un linge souple ou similaire pour protéger la sellerie.
- Utiliser les œillets d'ancrage de charge et les sangles de tension ou similaires pour assujettir tous les objets.





### **⚠ AVERTISSEMENT**

Dans une collision frontale à une vitesse de 50 km/h (30 mph), un objet non fixé pesant 20 kg (44 livres) peut atteindre l'équivalent du poids d'un projectile de 1000 kg (2200 livres).

### **⚠ AVERTISSEMENT**

Si des objets sont placés plus haut que le bord supérieur des vitres, laisser un espace de 10 cm (4 po) entre les objets et la vitre. Les objets trop proches peuvent réduire le fonctionnement du rideau gonflable dissimulé dans la garniture de toit.

### **⚠ AVERTISSEMENT**

Le chargement doit toujours être arrimé. Sinon, il peut se déplacer en cas de freinage brutal et blesser des personnes dans le véhicule.

Les bords et les coins à vif doivent être recouverts par quelque chose de mou.

Arrêter le moteur et serrer le frein de stationnement lors du chargement ou du déchargement d'objets longs. Sinon, il est possible que la charge atteigne le levier de vitesse ou le sélecteur de vitesse et se place à une position de conduite – ce qui pourrait faire rouler le véhicule.

### **Augmentation de l'espace dans l'espace de chargement**

Les dossiers de sièges arrière peuvent être rabattus pour augmenter l'espace dans l'espace de chargement et simplifier le chargement. Si les dossiers de siège arrière sont rabattus, vérifier si aucun objet chargé dans le véhicule n'empêche le système WHIPS des sièges avant de fonctionner correctement.

La trappe à ski du siège arrière peut être rabattue pour transporter des skis ou d'autres objets longs et minces.

### **Informations associées**

- Oeillets d'ancrage (p. 588)
- Repli des dossiers des sièges arrière (p. 207)
- Trappe à ski de siège arrière (p. 588)
- Charges sur le toit et galeries de toit (p. 586)
- Contrôle d'assiette\* et amortissement (p. 440)
- Poids (p. 665)

### **Charges sur le toit et galeries de toit**

Les galeries de toit développées par Volvo sont recommandées pour le transport de charges sur le toit du véhicule.

Les galeries de toit Volvo sont spécialement conçues pour protéger votre véhicule et assurent une sécurité maximale pendant les trajets. Les galeries de toit Volvo sont disponibles chez les distributeurs Volvo autorisés.

Suivre soigneusement les consignes d'installation qui accompagnent la galerie de toit.

- Répartir la charge uniformément à travers les galeries de toit. Placer la charge la plus lourde au fond.
- Vérifier périodiquement la fixation des galeries de toit et du chargement. Fixer solidement la charge au moyen de sangles ou d'éléments similaires.
- Si la charge dépasse la voiture à l'avant, par exemple un canoë ou un kayak, monter l'œillet de remorquage sur sa prise avant et l'utiliser pour y fixer l'extenseur.
- La résistance au vent et la consommation de carburant du véhicule augmentent avec la charge.
- Conduire prudemment. Éviter les accélérations rapides, les freinages brutaux et les virages rapides.

**⚠ AVERTISSEMENT**

Le centre de gravité et les caractéristiques de conduite du véhicule sont altérés par le chargement sur la galerie du toit.

Tenir compte des caractéristiques techniques du véhicule en ce qui concerne les poids et charge maximum autorisés.

**Informations associées**

- Recommandations relatives au chargement (p. 585)
- Poids (p. 665)

**Supports de cabas**

Les supports de cabas (crochets) contribuent à maintenir les cabas et les empêchent de basculer et de déverser leurs contenus dans l'espace de chargement.

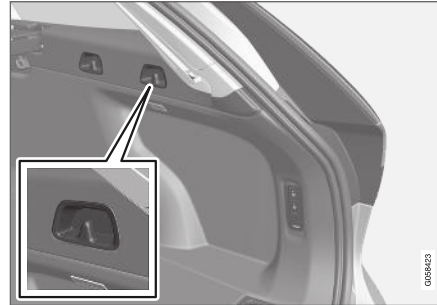
**Sur les côtés du compartiment à bagages**

Il existe deux supports de cabas dans le panneau latéral de chaque côté du compartiment à bagages.

**⚠ IMPORTANT**

Les supports de cabas sont uniquement destinés à des poids jusqu'à 5 kg (11 lb).

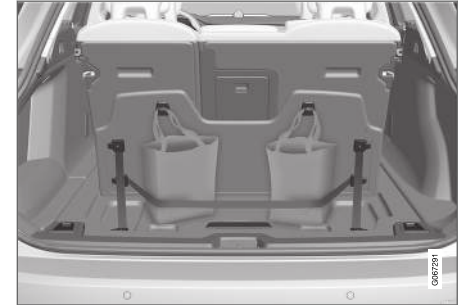
**Sous la trappe de plancher\***

Il existe deux dispositifs d'arrimage de sacs d'épicerie et une bande élastique<sup>3</sup> dans la trappe du plancher du compartiment à bagages. La sangle peut être fixée à quatre positions différentes.

Ouvrir la trappe pour accéder aux supports de cabas. Utiliser la sangle élastique prévue pour immobiliser les cabas dans une position adéquate. Les sacs avec poignées d'une taille adéquate peuvent également être suspendus aux crochets.

**Informations associées**

- Recommandations relatives au chargement (p. 585)
- Utilisation de la boîte à gants (p. 583)

<sup>3</sup> Des sangles élastiques supplémentaires peuvent être commandées chez un distributeur Volvo.

- Pose et dépose du filet du chargement\* (p. 593)
- Pose et dépose du couvre-bagages\* (p. 589)
- Pose et dépose de la grille d'acier de chargement\* (p. 591)

### Oeillets d'ancrage

Utiliser les œillets d'ancrage du chargement pour attacher les sangles et fixer les objets dans l'espace de chargement.

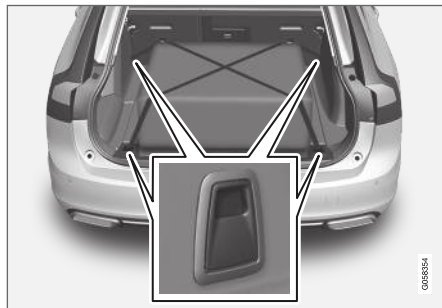

#### AVERTISSEMENT

Les objets durs, tranchants et/ou lourds dans le véhicule ou qui en dépassent peuvent blesser en cas de freinage brutal.

Toujours assujettir les objets lourds et de grande taille au moyen d'une ceinture de sécurité ou de sangles de retenue.

#### Informations associées

- Recommandations relatives au chargement (p. 585)
- Poids (p. 665)

### Trappe à ski de siège arrière

La trappe du dossier de siège arrière peut être ouverte pour transporter des objets longs et étroits tels que des skis.



L'illustration est générique - les détails peuvent varier en fonction du modèle de véhicule.

1. Dans le compartiment de chargement, saisir la poignée de la trappe à ski et l'abaisser.
2. Abaisser l'accoudoir de siège arrière.

Si la fonction de verrouillage privée est utilisée, la trappe de passage de chargement doit être fermée.

#### Informations associées

- Recommandations relatives au chargement (p. 585)
- Verrouillage privé (p. 281)
- Oeillets d'ancrage (p. 588)

## Pose et dépose du couvre-bagages\*

Le couvre-bagages peut être déroulé pour dissimuler des objets dans le compartiment à bagages.

### Installation du cache-bagages

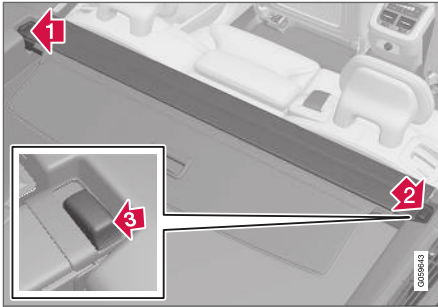

- 1) Insérez l'un des embouts du cache-bagages dans l'évidement du panneau latéral de compartiment à bagages.
- 2) Ensuite, insérer l'autre embout dans l'évidement du panneau latéral sur le côté opposé.

- 3) Appuyez sur chaque embout latéral – un à la fois.
  - > Lorsque vous entendez un déclic et que le marquage rouge sur chaque embout n'est plus visible, le cache-bagages est en place – vérifier qu'il est convenablement engagé.

4.

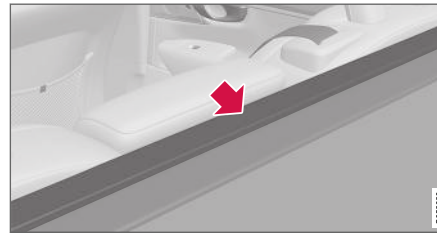

Rabattez le panneau avant du cache-bagages pour éliminer l'espace entre le cache-bagages et les dossiers de sièges arrière.

### ! IMPORTANT

Le rabat comporte deux éléments en plastique permettant de le maintenir en place.

Ne pas suspendre de cabas ni d'objet similaire à ces pièces de plastique. Ces pièces ne sont pas conçues pour cela et risquent de se briser.

Si le filet de chargement\* est utilisé en même temps que le cache-bagages, le filet doit être placé en premier lieu.

### Dépose du cache-bagages

En position rétractée :

1. Appuyer sur le bouton de l'un des embouts du cache-bagages rétracté et soulevez l'extrémité.
2. Inclinez délicatement le cache vers le haut/vers l'extérieur.
  - > L'autre embout se détachera alors automatiquement afin de pouvoir extraire le cache du compartiment à bagages.

### Informations associées

- Utilisation du couvercle du coffre\* (p. 590)
- Recommandations relatives au chargement (p. 585)

## Utilisation du couvercle du coffre\*

Le couvre-bagages peut être utilisé en deux positions : complètement déployé, pour recouvrir le compartiment à bagages, ou partiellement rétracté pour faciliter l'accès aux objets plus profondément rangés dans le compartiment à bagages.

### Position de déploiement total

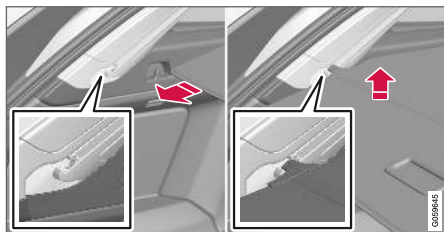

1. Saisir la poignée et extraire le cache-bagages pour le faire glisser par dessus le long des panneaux latéraux du compartiment à bagages. Tirer le cache-bagages à sa position d'extrémité.
2. Guidez les goupilles de retenue du cache dans les rainures des panneaux latéraux. Tout en faisant légèrement pivoter la poignée vers le haut, relâchez le cache pour que les goupilles de retenue s'engagent.
  - > Le cache-bagages est verrouillé en position de déploiement total.

**!** **IMPORTANT**

Ne pas déposer d'objets au-dessus du cache-bagages.

### Position de chargement

Depuis la position de déploiement total :



- 1 Saisir la poignée et la tirer en arrière aussi loin que possible.
- 2 Inclinez le cache vers le bas.
- 3 Déplacez avec précaution le cache et ses goupilles de retenue vers l'avant et vers le haut, au-dessus des arrêts.
  - > Le cache va se rétracter jusqu'à ce qu'il s'arrête en position de chargement.

Pour revenir à la position de déploiement total depuis la position de chargement :

1. Saisir la poignée et tirer le couvre-bagages vers l'extérieur aussi loin que possible.

2. Relâcher la poignée de sorte que les goupilles de retenue s'engagent dans les arrêts.
  - > Le cache est verrouillé en position de déploiement total.

Avec l'option de cache-bagages automatique\*, le cache se rétracte de la position de déploiement total à la position de chargement chaque fois que le hayon est ouvert, et se déploie à nouveau lorsque le hayon est fermé. Le cache-bagage détecte tout obstacle pouvant entraver son déplacement. En présence d'un obstacle, il recule automatiquement.

**!** **AVERTISSEMENT**

Tenir compte du risque de blessure en ouvrant et en fermant le cache-bagages\* électrique.

**!** **IMPORTANT**

Si le compartiment à bagages est chargé avec une charge volumineuse, le cache-bagages automatique\* est alors déplacé en position rétractée afin d'éviter qu'il n'entre en contact avec le chargement.

**i** **REMARQUE**

Le cache-bagages peut ne pas fonctionner automatiquement lorsque la température d'habitacle est basse.



### Rétraction

1. Depuis la position de déploiement total :

Soulevez la poignée et tirez-le vers l'arrière de sorte que les goupilles de retenue du cache-bagages soient dégagées des rainures. Puis relâchez-le.

Depuis la position de chargement :

Saisissez la poignée, extrayez le cache-bagages des rainures, puis tirez-le vers la position de déploiement total. Soulevez la poignée et tirez-le vers l'arrière de sorte que les goupilles de retenue soient dégagées des rainures. Puis relâchez-le.

2. Faites glisser le cache et ses goupilles de retenue par dessus les panneaux latéraux jusqu'à ce qu'il s'arrête en position rétractée.

N'oubliez pas qu'un cache-bagages rétracté peut obstruer la vue vers l'arrière.

### Informations associées

- Pose et dépose du couvre-bagages\* (p. 589)

### Pose et dépose de la grille d'acier de chargement\*

La grille d'acier de chargement empêche les charges ou les animaux domestiques du compartiment de chargement d'être projetés vers l'avant dans l'habitacle en cas de freinage brutal.

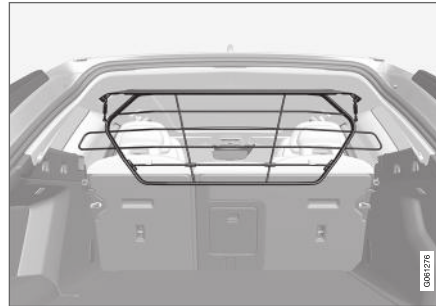

Pour des raisons de sécurité, la grille d'acier doit toujours être installée et fixée correctement.

### AVERTISSEMENT

Personne ne peut se trouver dans le compartiment à bagages pendant les trajets. Un freinage brutal ou une collision peut blesser gravement.

### Fixation

#### IMPORTANT

La grille d'acier de chargement peut être utilisée uniquement à la position arrière (derrière le siège arrière) décrite ici.

Avant d'installer la grille en acier, les consoles de montage en plastique du pavillon doivent être remplacées par des consoles d'acier. Volvo recommande que les consoles au plafond soient remplacées uniquement par un atelier ou un distributeur Volvo autorisé.

1. Replier les dossiers des sièges arrière.
2. La grille d'acier doit être dirigée dans la bonne direction. Levez la grille dans le véhicule, à travers l'une des portes arrière.

« 3.

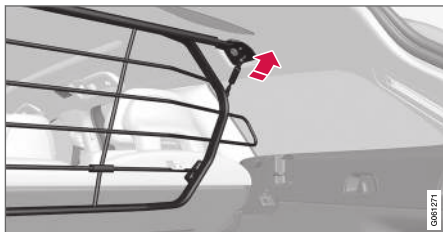

Placer les points de fixation de la grille dans les consoles du toit.

L'étape suivante est plus facile si deux personnes tiennent la grille d'acier à la bonne position.

4.

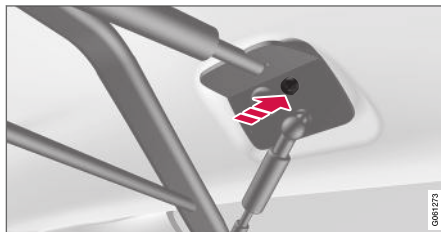

Visser la vis prévue en place en utilisant la clé Allen prévue de 6 mm. Répéter l'opération de l'autre côté. Couple recommandé : 20 Nm (15 lb-pi)

> Vérifier si la grille d'acier est fixée.

5. Ramener le dossier en position verticale.

Pour plus d'information au sujet des outils et procédures nécessaires pour la pose/dépose, consulter les consignes de montage<sup>4</sup> fournies avec la grille d'acier.

**!** **IMPORTANT**

La grille d'acier de chargement ne peut être ni levée ni abaissée pendant qu'un cache-bagages est monté.

**Informations associées**

- Recommandations relatives au chargement (p. 585)
- Oeillets d'ancrage (p. 588)

<sup>4</sup> Consignes de montage n° 31659257

## Pose et dépose du filet de chargement\*

Le filet de chargement évite aux objets du coffre de passer dans l'habitacle en cas d'arrêt brutal ou de freinage d'urgence.

Le filet de retenue est fixé en quatre emplacements.

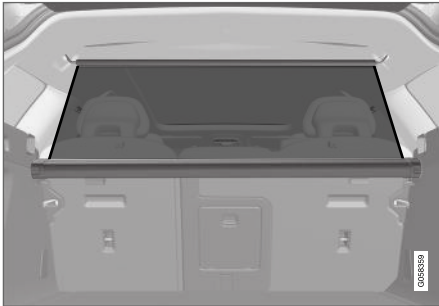

Pour des raisons de sécurité, le filet de chargement doit toujours être monté et assujéti conformément à la description suivante.

Le filet est réalisé en nylon tressé robuste et peut être fixé à deux emplacements dans le véhicule :

- Montage arrière - derrière le siège arrière.
- Montage avant - derrière le siège avant.

### **AVERTISSEMENT**

Les objets du compartiment à bagages doivent toujours être arrimés, même lorsqu'un filet de chargement est installé correctement.

## Installation du filet de chargement

### Montage arrière

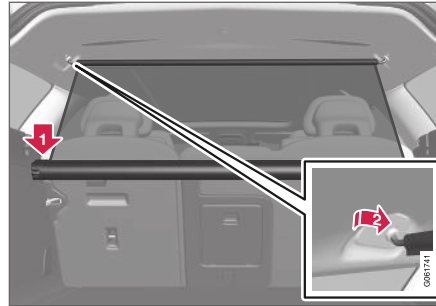

1. Rabattre les dossiers de siège arrière pour faciliter le montage.
2. Guider les extrémités de la cassette de filet de chargement par-dessus les œillets d'ancrage de chargement dans les évidements de panneau latéral. Presser les extrémités de la cassette en place de chaque côté. Vérifier si la cassette est en place.
3. Tirez le filet vers le haut.

4. Insérer une des fixations du filet dans le support correspondant arrière du plafond et le presser vers l'avant dans le support aussi loin que possible.
5. Pressez l'autre fixation dans le support arrière de plafond du côté opposé et pressez-la vers l'avant, dans le support, aussi loin que possible.



## « Montage avant

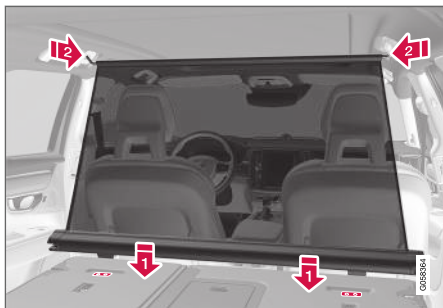

1. Replier les dossiers des sièges arrière.
2. Aligner les rails de montage de cassette au-dessus des supports de montage sur le dossier.
3. Presser la cassette dans le support de montage.
4. Tirez le filet vers le haut.
5. Insérer une des fixations supérieures du filet dans le support correspondant avant du plafond et le presser vers l'avant dans le support aussi loin que possible.
6. Pressez l'autre fixation dans le support arrière de plafond du côté opposé et pressez-la vers l'avant, dans le support, aussi loin que possible.

## Dépose du filet de chargement

1. Déposer le filet de chargement des supports du plafond en pressant les fixations de crochet vers l'arrière. Laissez le filet se rétracter dans la cassette.

2.



Montage arrière:

Presser le bouton de chaque côté de la cassette pour relâcher les extrémités des œillets d'ancrage de charge. Extrayez le filet vers le haut.

Montage avant:

Faire glisser la cassette hors des supports de montage et lever puis extraire le filet.

## Informations associées

- Recommandations relatives au chargement (p. 585)
- Oeillets d'ancrage (p. 588)

ENTRETIEN ET SERVICE

## Programme d'entretien Volvo

Pour maintenir le véhicule aussi sûr et fiable que possible, respecter le calendrier d'entretien Volvo spécifié dans le livret de garantie et d'entretien.

### AVERTISSEMENT

#### Proposition 65 de l'État de Californie

Lorsque vous utilisez une voiture de tourisme ou y effectuez des travaux d'entretien ou de maintenance, vous pouvez être exposé à des produits chimiques, y compris les gaz d'échappement, le monoxyde de carbone, les phtalates et le plomb, qui sont connus dans l'État de la Californie pour causer le cancer, des malformations congénitales ou autres anomalies de la reproduction. Minimisez l'exposition en évitant d'inhaler les gaz d'échappement, en ne laissant pas le moteur tourner au ralenti plus qu'il n'est nécessaire, en entretenant le véhicule dans un endroit bien ventilé et en portant des gants ou en vous lavant les mains fréquemment lors de l'entretien du véhicule. Pour plus d'informations, consultez le site [www.P65Warnings.ca.gov/passenger-vehicle](http://www.P65Warnings.ca.gov/passenger-vehicle).

Volvo recommande que les interventions et la maintenance soient réalisées par un atelier Volvo autorisé. Les ateliers Volvo possèdent l'équipe, la documentation technique et les outils spéciaux qui permettent de garantir la qualité la plus élevée d'intervention.

### IMPORTANT

Pour confirmer que la garantie Volvo n'est pas invalidée, consulter le livret de garantie d'entretien.

### Introduction

Les entretiens comprennent plusieurs vérifications qui nécessitent des instruments et des outils spéciaux; elles doivent donc être réalisées par un technicien qualifié. Pour maintenir votre Volvo en excellent état, exiger des pièces et des accessoires de marque Volvo puisque ceux-ci ont déjà fait leurs preuves.

### The Federal Clean Air Act - U.S (Loi sur la lutte contre la pollution atmosphérique - États-Unis)

La Loi fédérale américaine sur la lutte contre la pollution atmosphérique exige des constructeurs automobiles qu'ils fournissent des instructions écrites à l'acheteur final pour assurer le bon entretien et le bon fonctionnement des composants qui contrôlent les émissions. Ces services, qui sont énumérés dans le livret de garantie et d'entretien, ne sont pas couverts par la garantie. Vous devrez payer la main-d'œuvre et les pièces utilisées.

### Service d'entretien

Votre voiture Volvo a subi plusieurs inspections avant de vous être livrée, conformément aux spécifications de Volvo. Les services d'entretien stipulés dans le livret de garantie et d'entretien,

dont bon nombre influencent considérablement le taux d'émissions du véhicule, doivent être effectués tel qu'indiqué. Nous vous recommandons de conserver les reçus des services touchant les émissions du véhicule en cas de problèmes reliés à la maintenance. Il faut également effectuer une inspection et un entretien chaque fois que l'on observe ou que l'on soupçonne une défectuosité.

### Garanties en vigueur - États-Unis/Canada

En vertu des règlements en vigueur au Canada et aux É.-U., les garanties énumérées dans la liste ci-dessous sont offertes.

- Garantie limitée des nouveaux véhicules
- Garantie limitée sur pièces et accessoires
- Garantie limitée de protection contre la corrosion
- Garantie limitée des ceintures de sécurité et des systèmes de retenue supplémentaire
- Garantie relative à la conception et aux défauts du dispositif antipollution
- Garantie relative au rendement du dispositif antipollution

Il existe des garanties au niveau fédéral. D'autres garanties sont offertes selon les exigences légales de l'état ou de la province. Se référer au livret de garantie et d'entretien pour des renseignements détaillés sur chacune de ces garanties.

## Une maintenance périodique aide à réduire les émissions.

### REMARQUE

- Se reporter au livret de garantie et d'entretien pour un calendrier complet d'entretien et de maintenance jusqu'à 240 000 km (150 000 milles). Ce programme comprend les inspections et les entretiens nécessaires au bon fonctionnement du véhicule, ainsi que les composants qui ont un effet sur les émissions du véhicule.
- Le carnet de garantie et d'enregistrements des informations d'entretien contient également des informations détaillées concernant les garanties qui s'appliquent à votre véhicule.

## Système de diagnostic embarqué

OBD II fait partie du système de gestion informatisée du moteur de votre véhicule. Il enregistre les données de diagnostic concernant les contrôles antipollution de votre véhicule. Il peut allumer le témoin de vérification du moteur (MIL) s'il détecte une anomalie dans la commande des émissions gazeuses. Une anomalie est un composant ou un système qui ne fonctionne pas dans une plage prévue. Une anomalie peut être permanente ou temporaire. OBD II enregistre un message pour toutes les anomalies détectées.

## Préparation aux inspections des dispositifs d'antipollution

### Comment utilise-t-on le système OBD II pour l'inspection des dispositifs antipollution ?

De nombreux États connectent un ordinateur directement à un système embarqué du véhicule OBD II. L'inspecteur peut alors lire les anomalies. Dans certains États, ce type d'inspection est remplacé par le test d'émission du tuyau d'échappement.

### Dans quels cas mon véhicule échouerait-il à l'inspection OBD II des dispositifs antipollution ?

Votre véhicule peut échouer à l'inspection OBD II des dispositifs antipollution pour l'une ou l'autre des raisons suivantes :

- Si le témoin « Check Engine » (MIL) est allumé, votre véhicule peut échouer à l'inspection.
- Si votre témoin de vérification du moteur s'est allumé mais s'est éteint sans action de votre part, OBD II conserve toujours une anomalie enregistrée. Votre véhicule peut réussir ou échouer, selon les pratiques d'inspection dans votre région.
- Si une opération d'entretien effectuée récemment sur votre véhicule a nécessité le débranchement de la batterie, il se peut que les données de diagnostic OBD II soient incomplètes et que le système juge le véhi-

cule « non prêt » pour l'inspection. Un véhicule qui n'est pas prêt peut échouer à l'inspection.

### Comment préparer ma prochaine inspection OBD II des dispositifs antipollution ?

- Si le témoin « Check Engine » (MIL) s'allume, ou s'il s'éteint sans intervention, demander qu'un diagnostic soit établi pour votre véhicule et, au besoin, faites réparer celui-ci par un technicien Volvo qualifié.
- Si votre véhicule a subi une opération d'entretien à la suite du déclenchement du témoin « Check Engine » ou qu'une opération d'entretien a nécessité le débranchement de la batterie, une période de conduite est nécessaire pour que le dispositif OBD II soit « prêt » pour l'inspection. Afin d'amener le dispositif OBD II à cet état, conduire le véhicule pendant une demi-heure sur deux parcours variés incluant arrêts et conduite sur autoroute. Votre concessionnaire Volvo peut vous fournir de plus amples renseignements sur la planification d'un tel parcours.
- Faites effectuer l'entretien de votre véhicule selon le calendrier d'entretien recommandé.

### Entretien effectué par le propriétaire du véhicule

Les services et les intervalles d'entretien périodique sont décrits dans le livret de garantie et d'entretien du véhicule.



- « Les opérations qui suivent peuvent être exécutées entre les intervalles d'entretien normalement prévus.

### Chaque fois que vous faites le plein :

- Vérifier le niveau de l'huile à moteur.
- Nettoyage du pare-brise, des essuie-glaces, des phares et des feux arrière.

### Tous les mois :

- Vérifier la pression de gonflage à froid de tous les pneus. Inspecter les pneus pour détecter les signes d'usure.
- Vérifier que le niveau du liquide de refroidissement du moteur et des autres fluides se situe entre les marques « min » et « max ».
- Nettoyer les surfaces intérieures des glaces à l'aide d'un nettoyant pour verre et de papier essuie-tout doux.
- Essuyer les fenêtres de renseignement du conducteur à l'aide d'un chiffon doux.
- Inspecter visuellement les bornes de batterie pour détecter les signes de corrosion. La présence de corrosion peut indiquer qu'un connecteur de borne est desserré ou que la batterie a atteint la fin de sa durée de service. Consulter votre concessionnaire Volvo pour de plus amples renseignements.

### Au besoin :

Nettoyer la voiture, y compris le dessous, pour réduire l'usure que peut amener l'accumulation

de saletés et la corrosion causée par les résidus de sel.

Nettoyer les bouches d'admission d'air à la base du pare-brise et tous les autres endroits des feuilles d'arbre et brindilles qui peuvent s'y accumuler.

### REMARQUE

Une information d'entretien complète pour les techniciens qualifiés est disponible en ligne à l'achat ou à l'abonnement sur le site [www.volvotechinfo.com](http://www.volvotechinfo.com).

### Informations associées

- État de la voiture (p. 601)
- Réserver un service et une réparation (p. 601)
- Connexion d'équipement au connecteur de liaison de données du véhicule (p. 39)
- Certification des techniciens (p. 40)
- Entretien du système de commande de climatisation (p. 606)
- Maintenance du système de freinage (p. 418)
- Compartiment moteur aperçu (p. 608)

## Transfert de données entre le véhicule et l'atelier via Wifi

Les ateliers Volvo possèdent un réseau Wifi dédié au transfert sécurisé de données entre votre véhicule et l'atelier. Votre visite à l'atelier est plus simple et plus efficace quand des données de diagnostic et des logiciels peuvent être transférés sur le réseau de l'atelier.

Lors d'une visite à l'atelier, votre technicien de service peut connecter votre véhicule au réseau Wi-fi de l'atelier afin d'effectuer une recherche de panne et de télécharger des logiciels. Pour ce type de communication, la voiture se connecte uniquement à un réseau d'atelier. Il n'est pas possible de connecter la voiture à un autre réseau Wi-Fi, tel qu'un réseau de domicile, de la même manière qu'au réseau d'un atelier.

### Connexion au moyen de la clé-télécommande

La connexion est normalement effectuée par le technicien de service qui utilise ensuite les touches de la clé-télécommande. C'est pourquoi il est important de vous munir d'une clé-télécommande lors de la visite à l'atelier. Une triple pression sur le bouton de verrouillage de la clé à télécommande permet de connecter le véhicule au réseau Wifi de l'atelier.

Lorsque la voiture est connectée à un réseau Wi-Fi, le symbole  s'affiche dans l'écran central.



**⚠ AVERTISSEMENT**

La voiture ne peut pas être conduite quand elle est connectée aux réseaux et systèmes de l'atelier.

**Informations associées**

- Gestion des mises à jour système via le centre de téléchargement (p. 599)
- Réserver un service et une réparation (p. 601)

**Centre de téléchargement**

Avec le véhicule connecté à Internet<sup>1</sup>, les mises à jour d'un certain nombre de systèmes du véhicule peuvent être téléchargées depuis l'écran central.



L'application **Centre de téléchargement** se lance depuis la section application de l'écran central et permet de :

- rechercher et mettre à jour le logiciel du système ;
- mettre à jour des données de carte pour Sensus Navigation\*
- télécharger, mettre à jour et désinstaller des applications.

**Informations associées**

- Gestion des mises à jour système via le centre de téléchargement (p. 599)
- Télécharger les applications. (p. 479)
- Mise à jour des applications (p. 480)
- Suppression d'applications (p. 480)
- Véhicule connecté à l'Internet\* (p. 525)
- Navigation dans les vues de l'écran central (p. 121)

**Gestion des mises à jour système via le centre de téléchargement**

Les fonctions de voiture connectée et l'infodivertissement peuvent être mis à jour via le centre de téléchargements. Les mises à jour peuvent être effectuées une à la fois ou toutes en même temps.

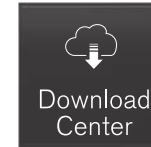
**Recherche des mises à jour**

Si une mise à jour est disponible, le message **Nouv. m. à j. logiciel dispon.** s'affiche dans le champ de statut de l'écran central.

<sup>1</sup> Les données sont transférées (trafic des données) en utilisant Internet et ceci peut impliquer un coût.

« Une connexion Internet du véhicule est nécessaire pour les mises à jour<sup>2</sup>.

- Accéder à **Centre de téléchargem** dans la vue Applications de l'écran central.
  - > Si aucune recherche de n'a été effectuée depuis le dernier démarrage du système infotainment, une recherche est lancée. Aucune recherche n'est lancée si une installation logicielle est en cours.

Un chiffre du bouton **Mises à jour du système** indique le nombre de mises à jour disponibles. En touchant brièvement, une liste des mises à jour pouvant être installées dans la voiture s'affiche.

### **i** REMARQUE

Le téléchargement de données peut influencer d'autres services tels que le transfert de données et, par exemple, la radio par Internet. Si l'impact sur d'autres services pose des problèmes, le téléchargement peut être interrompu. Ou bien, il peut être opportun de désactiver ou d'annuler d'autres services.

### **i** REMARQUE

Une mise à jour peut être interrompue en coupant le contact et en quittant la voiture.

Cependant, la mise à jour ne doit pas être terminée avant de quitter la voiture car elle reprendra lors de l'utilisation suivante de la voiture.

### Mise à jour de l'ensemble du logiciel système

- Sélectionner **Tout installer** au bas de la liste.

Pour éviter l'affichage d'une liste, l'option **Tout installer** peut alors être sélectionnée via **Mises à jour du système**.

### Mise à jour des éléments individuels du logiciel système

- Sélectionner **Installer** pour le logiciel requis.

### Annulation du téléchargement de logiciel

- Appuyer sur X dans l'indicateur d'activité qui a remplacé **Installer** lors du démarrage du téléchargement.

Noter que seul le téléchargement peut être annulé, la phase d'installation ne peut être annulée une fois entamée.

### Désactivation de la recherche en arrière-plan de mise à jour logicielle

La recherche automatique des mises à jour logicielles est activée comme configuration d'usine par défaut, mais la fonction peut être désactivée.

1. Effleurer **Paramètres** dans la vue Générale de l'écran central.
2. Effleurer **Système** → **Centre de téléchargement**.
3. Désélectionner **Mises à jour du logiciel automatiques**.

### Informations associées

- Centre de téléchargement (p. 599)
- Véhicule connecté à l'Internet\* (p. 525)
- Navigation dans les vues de l'écran central (p. 121)

<sup>2</sup> Les données sont transférées (trafic des données) en utilisant Internet et ceci peut impliquer un coût.

## État de la voiture

L'état général du véhicule peut s'afficher à l'affichage central avec l'option de prendre un rendez-vous d'entretien<sup>3</sup>.

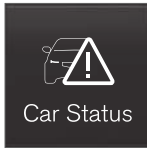

L'application **État voiture** est lancée depuis la vue de l'application de l'affichage central et présente quatre onglets :

- **Messages** - messages d'état
- **État** - vérification du niveau d'huile moteur et du niveau d'AdBlue<sup>4</sup>
- **TPMS** - vérification de la pression de gonflage des pneus
- **Rendez-vous** - informations de rendez-vous et informations de véhicule<sup>3</sup>

### Informations associées

- Gestion des messages enregistrés depuis le tableau de bord (p. 113)
- Vérification et remplissage d'huile moteur (p. 610)
- Système de surveillance de la pression des pneus\* (p. 554)
- Réserver un service et une réparation (p. 601)

- Envoi d'information sur le véhicule à l'atelier (p. 603)
- Navigation dans les vues de l'écran central (p. 121)

## Réserver un service et une réparation<sup>5</sup>

Ce service offre un moyen commode de réserver les entretiens et les visites à l'atelier, directement dans votre voiture.

Quand il est temps d'effectuer un entretien, et dans certains cas lorsque la voiture nécessite des réparations, un message s'affiche à l'écran conducteur et sur le champ de statut de l'écran central. La durée de l'entretien est déterminée par le temps écoulé, le nombre d'heures pendant lesquelles le moteur a tourné ou la distance parcourue depuis le dernier entretien.

### Avant que le service ne puisse être utilisé

- Créer un Volvo ID et l'enregistrer dans la voiture.
- Pour sélectionner un distributeur Volvo que vous désirez contacter, visiter le site [www.volvocars.com](http://www.volvocars.com) et y accéder.
- Pour envoyer et recevoir une information de rendez-vous, le véhicule doit être connecté à Internet<sup>6</sup>.

### Réserver une intervention d'entretien

Remplir une demande de réservation, le cas échéant, ou lorsqu'un message indiquant la

<sup>3</sup> Concerne certains marchés.

<sup>4</sup> AdBlue Modèles diesel uniquement

- « nécessité d'une intervention d'entretien ou d'une réparation de la voiture est affiché.

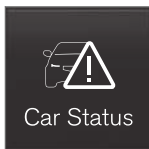

1. Lancer l'application **État voiture** depuis la section application de l'écran principal.
2. Appuyer sur **Rendez-vous**.
3. Appuyer sur **Demande de réserv..**
4. S'assurer que le **Volvo ID** correct est rempli.
5. S'assurer que le **Atelier** requis est rempli.
6. Dans le champ **Info pour le garage**, vous pouvez donner les détails sur l'intervention demandée ou une autre information pour l'atelier.

7. Appuyer sur **Envoyer demande de rendez-vous**.

> Vous recevrez un courriel de suggestion de rendez-vous après quelques jours<sup>7</sup>.

Vous recevrez également le même message par courriel et lorsque vous accédez au site [www.volvocars.com](http://www.volvocars.com).

Sur certains marchés, le message du tableau de bord indiquant que le véhicule exige une intervention qui se paraît une fois que la demande de rendez-vous a été envoyée.

8. Toucher brièvement **Annuler la demande** pour annuler votre demande.

La demande de rendez-vous contient l'information au sujet de votre véhicule qui aide l'atelier à planifier votre visite.

Le concessionnaire confirme au moyen d'une réservation numérique suggérée. Des informations sur votre concessionnaire sont aussi disponibles dans la voiture et votre atelier peut être contacté à tout moment.

### Accepter la suggestion de réservation

Lorsque le véhicule a reçu une suggestion de rendez-vous, un message s'affiche en haut de l'écran central, dans champ de statut.

1. Appuyer sur le message.
2. Si la suggestion de réservation vous convient, toucher brièvement **Accepter**. Autrement, toucher brièvement **Envoyer nouvelle proposition** ou **Décliner**.

Sur certains marchés, le système vous rappelle que le délai de rendez-vous approche et le système de navigation<sup>8</sup> peut vous guider jusqu'à l'atelier à l'heure prévue.

### Informations associées

- État de la voiture (p. 601)
- Envoi d'information sur le véhicule à l'atelier (p. 603)
- Navigation dans les vues de l'écran central (p. 121)
- Volvo ID (p. 28)
- Véhicule connecté à l'Internet\* (p. 525)

<sup>5</sup> Concerne certains marchés.

<sup>6</sup> Les données sont transférées (trafic des données) en utilisant Internet et ceci peut impliquer un coût.

<sup>7</sup> La durée peut varier selon le marché.

<sup>8</sup> S'applique à Sensus Navigation\*.

## Envoi d'information sur le véhicule à l'atelier<sup>9</sup>

L'information en rapport avec le véhicule peut être envoyée à tout moment depuis le véhicule, par exemple si vous projetez une visite à un atelier et que vous souhaitez aider votre atelier en fournissant une information de base supplémentaire. L'envoi d'information sur le véhicule diffère de l'organisation d'un rendez-vous.

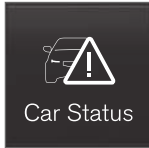

1. Lancer l'application **État voiture** depuis la section application de l'écran principal.
2. Appuyer sur **Rendez-vous**.

3. Appuyer sur **Envoyer données**.
  - > Un message de confirmation de l'envoi des données du véhicule est affiché en haut de l'écran central. Le transfert de données peut être interrompu par une pression sur la croix dans l'indicateur d'activité.

L'information est envoyée via la connexion Internet du véhicule<sup>10</sup>.

L'information sur le véhicule est accessible par n'importe quel distributeur qui connaît votre numéro d'identification de véhicule (NIV<sup>11</sup>).

### Contenu de l'information de véhicule

L'information au sujet du véhicule sauvegardée la plus récemment est envoyée (la dernière fois que le contact a été mis). Ceci inclut l'information suivante :

- nécessité d'entretien
- temps écoulé depuis le dernier entretien
- état de fonctionnement
- niveaux de liquide
- Indication de compteur
- Le numéro d'identification du véhicule (NIV<sup>11</sup>)
- la version du logiciel de la voiture

- les informations de diagnostic de la voiture.

### Informations associées

- Réserver un service et une réparation (p. 601)
- État de la voiture (p. 601)
- Navigation dans les vues de l'écran central (p. 121)
- Véhicule connecté à l'Internet\* (p. 525)

<sup>9</sup> Concerne certains marchés.

<sup>10</sup> Les données sont transférées (trafic des données) en utilisant Internet et ceci peut impliquer un coût.

<sup>11</sup> Numéro d'identification du véhicule.

## Levage du véhicule

En levant le véhicule, il est important que le cric soit placé sur les points prévus sous le véhicule.

Pour les véhicules avec **Contrôle du nivellement\*** : Si le véhicule est équipé d'une suspension pneumatique, cette fonction doit être désactivée avant que le véhicule soit levé sur une remorqueuse.

### AVERTISSEMENT

Si le véhicule est levé sur un cric de garage, le cric doit être placé sous l'un des quatre points de levage. Le véhicule doit être placé correctement sur le cric sans risque de déplacement. La plaque de cric doit être couverte d'un patin de caoutchouc pour contribuer à la stabilité du véhicule et le protéger des dégâts. Toujours utiliser des chandelles ou similaire.

### REMARQUE

Volvo recommande d'utiliser uniquement le cric destiné à votre modèle spécifique de véhicule. En cas d'utilisation d'un autre cric que celui recommandé par Volvo, suivre les consignes qui accompagnent l'équipement.

Le cric ordinaire du véhicule est destiné uniquement à être utilisé dans des situations temporaires pendant de bref laps de temps, comme dans le cas du remplacement de roue en cas de pneu plat. Si le véhicule doit être levé plus souvent ou pendant une période prolongée, l'utilisation d'un cric de garage ou d'un treuil est recommandée. Toujours suivre les directives d'utilisation de ce dispositif.

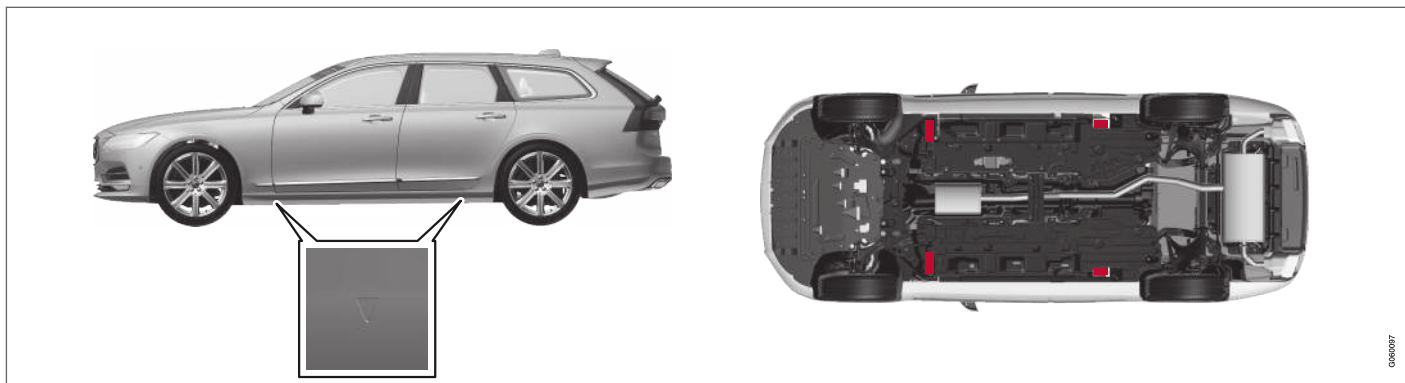

Les triangles dans le recouvrement de plastique indiquent l'emplacement des points de fixation de cric/points de levage (zones rouges).

### Informations associées

- Retrait d'une roue (p. 561)
- Cric\* (p. 560)
- Réglages de commande de mise à niveau\* (p. 443)

## Entretien du système de commande de climatisation

L'entretien et les réparations du système de climatisation sont réservés à un atelier autorisé.

## Dépannage et réparations

Le système de conditionnement d'air contient une substance traçante fluorescente. Un rayonnement ultraviolet est utilisé pour rechercher des fuites dans le système.

Volvo recommande de s'adresser à un atelier Volvo autorisé.

## Véhicules avec fluide frigorigène R134a

### **⚠ AVERTISSEMENT**

Le système de conditionnement d'air contient du réfrigérant R134a sous pression. Les réparations et autres interventions au système sont réservées à un atelier autorisé.

## Informations associées

- Programme d'entretien Volvo (p. 596)

## Remplacement d'un pare-brise avec affichage tête haute\*

Les véhicules avec affichage tête haute possèdent un type spécial de pare-brise destiné à l'affichage de l'image projetée.

Volvo recommande de s'adresser à un atelier Volvo autorisé pour l'assistance en matière de remplacement de pare-brise. Le type correct du pare-brise de remplacement doit être utilisé pour un fonctionnement correct de l'affichage tête haute.

## Informations associées

- Affichage tête haute\* (p. 151)
- Nettoyage de l'affichage tête haute\* (p. 641)

## Ouverture et fermeture du capot

Pour ouvrir le capot, tirer sur le levier de l'habitacle puis faire tourner la manette sur le capot.

## Ouverture du capot

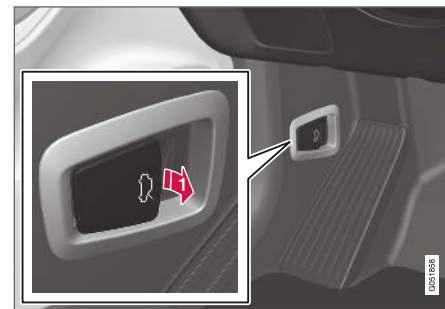

- 1** Tirer le levier près des pédales pour relâcher le capot de sa position complètement fermée.





- ➔ Faire tourner la manette sous le bord avant du capot dans le sens antihoraire pour relâcher le crochet et lever le capot.

### Avertissement de capot non fermé



Lorsque le capot est relâché, un symbole et le graphisme d'avertissement s'affichent dans l'écran du conducteur et un signal sonore retentit. Si le véhicule commence à rouler, le signal sonore se répète plusieurs fois.

### **i** REMARQUE

Si le pictogramme d'avertissement est éclairé ou si un signal sonore d'avertissement retentit même après la fermeture du capot, consulter un atelier - un atelier Volvo autorisé est recommandé.

### Fermeture du capot

1. Appuyer sur le capot jusqu'à ce qu'il commence à se fermer sous son propre poids.
2. Lorsque le capot atteint la fixation à la manette du bord avant du véhicule, appuyer sur le capot pour le fermer complètement.

### **⚠** AVERTISSEMENT

Risque de blessure! Lors de la fermeture, vérifier si le capot est complètement dégagé d'obstruction et que personne ne risque d'être blessée.

### **⚠** AVERTISSEMENT

Vérifier le verrouillage du capot après sa fermeture. Il doit se verrouiller de manière audible des deux côtés.



Capot pas complètement fermé.



Capot complètement fermé.

### **⚠** AVERTISSEMENT

Ne jamais rouler avec le capot ouvert !

En cas d'indice de capot mal fermé, arrêter immédiatement et fermer le capot convenablement.

### Informations associées

- Compartiment moteur aperçu (p. 608)
- Rappels de porte et de ceinture de sécurité (p. 54)

## Compartiment moteur aperçu

Cet aperçu montre certains composants en rapport avec le service.

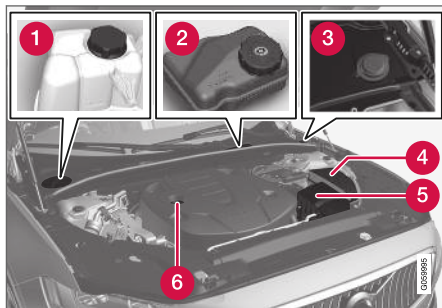

La disposition du compartiment moteur peut varier en fonction du modèle et de la variante de moteur.

- 1 Réservoir de dilatation du liquide de refroidissement
- 2 Réservoir de liquide de frein (côté conducteur)
- 3 Tuyau de remplissage de liquide lave-glace<sup>12</sup>
- 4 Boîtier à fusibles
- 5 Filtre à air
- 6 Tuyau de remplissage d'huile moteur

<sup>12</sup> Ajouter du liquide lave-glace régulièrement, par exemple lors des appoints de carburant.

### **⚠ AVERTISSEMENT**

Se rappeler que le ventilateur de refroidissement (placé à l'avant du compartiment moteur, derrière le radiateur) peut démarrer ou continuer à fonctionner automatiquement jusqu'à 6 minutes après que le contact a été coupé.

Le lavage du moteur du véhicule est réservé à un atelier – un atelier Volvo autorisé est recommandé. Si le moteur est chaud, il existe un risque d'incendie.

- Fusibles dans le compartiment moteur (p. 629)
- Vérification et remplissage d'huile moteur (p. 610)
- Modes d'allumage (p. 413)

### **⚠ AVERTISSEMENT**

Le système d'allumage fonctionne avec des tensions extrêmement élevées et dangereuses. Le système électrique du véhicule doit toujours être dans le mode d'allumage **0** lors d'interventions dans le compartiment moteur.

Ne toucher ni les bougies d'allumage ni les bobines d'allumage lorsque le système électrique du véhicule est en mode d'allumage **II** ou lorsque le moteur du véhicule est chaud.

### Informations associées

- Ouverture et fermeture du capot (p. 606)
- Remplissage du réservoir de liquide lave-glace (p. 658)
- Remplissage du liquide de refroidissement (p. 611)

## Huile à moteur

Pour les intervalles d'entretien recommandés et les garanties qui s'appliquent, une huile moteur approuvée doit être utilisée.

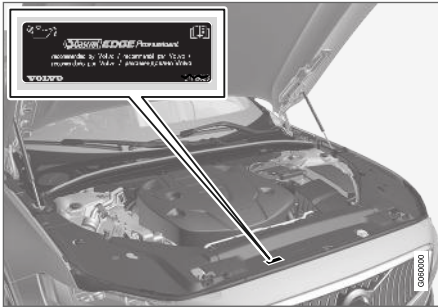

Volvo recommande :



Si l'huile moteur n'est pas vérifiée régulièrement et si le niveau devient bas, ceci peut gravement endommager le moteur du véhicule.



### ! IMPORTANT

Pour satisfaire aux exigences d'intervalles d'entretien du moteur, tous les moteurs sont remplis en usine d'une huile moteur synthétique spécialement adaptée. Un grand soin a été apporté au choix de l'huile pour optimiser la durée de vie, les capacités, la consommation de carburant et l'impact sur l'environnement.

Pour appliquer les intervalles d'entretien recommandés, une huile moteur approuvée doit être utilisée. Utiliser uniquement la classe d'huile prescrite pour l'appoint ou le remplacement de l'huile. Sinon, il existe un risque pour la durée de vie du véhicule, la capacité de démarrage, la consommation de carburant et l'impact environnemental.

L'huile moteur de la classe et de la viscosité prescrites doit être utilisée au risque d'endommager les organes en rapport avec le moteur du véhicule. Volvo Car Corporation dénie toute responsabilité de garantie au sujet de tels dégâts.

Volvo recommande de confier les vidanges d'huile à un atelier Volvo autorisé.

Volvo utilise différents systèmes pour avertir si le niveau d'huile est trop bas/élevé ou si la pression d'huile est basse. Sur les variantes de moteurs pourvues d'un capteur de pression d'huile, un symbole d'avertissement  s'affiche sur l'écran du conducteur lorsque la pression d'huile est basse. Sur les variantes de moteurs pourvues d'un capteur de niveau d'huile, un symbole d'avertissement  et des textes s'affiche sur l'écran du conducteur pour informer le conducteur. Certaines variantes de moteur de véhicule possèdent les deux systèmes. Communiquer avec un concessionnaire Volvo pour plus de renseignements.

Remplacer l'huile moteur et le filtre à huile conformément au calendrier spécifié dans le livret d'information de garantie et des enregistrements de maintenance. Des huiles d'une classe supérieure à celle spécifiée peuvent être utilisées. Si le véhicule traverse des conditions adverses, Volvo recommande l'utilisation d'une huile d'une classe plus élevée que celle spécifiée.

### Informations associées

- Vérification et remplissage d'huile moteur (p. 610)
- Caractéristiques de l'huile moteur (p. 668)

## Vérification et remplissage d'huile moteur

Le niveau d'huile est détecté au moyen d'un capteur électronique de niveau d'huile.

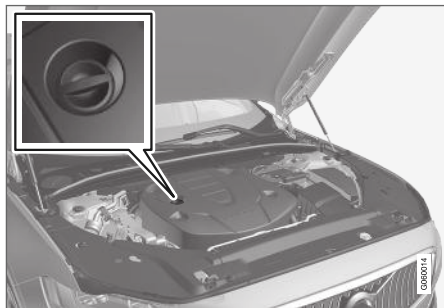

Tuyau de remplissage<sup>13</sup>.

Il peut être nécessaire de faire l'appoint d'huile moteur entre les entretiens programmés régulièrement.

Aucune action n'est nécessaire en ce qui concerne le niveau d'huile moteur avant l'apparition d'un message dans l'écran du conducteur.

### **AVERTISSEMENT**



Si ce pictogramme est accompagné du message **Niveau d'huile moteur Entretien nécessaire**, visiter à un atelier – un atelier Volvo autorisé est recommandé. Le niveau d'huile peut être trop élevé.

### **IMPORTANT**



Si ce paramètre s'affiche avec un message au sujet du bas niveau d'huile, par exemple **Niv. huile moteur bas Remplir 1 litre**, remplir uniquement du volume indiqué, par exemple 1 litre (1 pinte).

### **AVERTISSEMENT**

L'huile ne peut se répandre sur les tuyaux d'échappement chauds au risque d'incendie.

## Affichage du niveau d'huile dans l'écran central

Le niveau d'huile peut être vérifié au moyen de l'indicateur électronique de niveau d'huile, dans l'écran central, lorsque le moteur de la voiture a démarré. Le niveau d'huile doit être vérifié régulièrement.

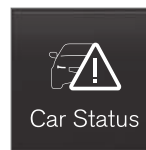

1. Lancer l'application **État voiture** depuis la section application de l'écran principal.
2. Effleurer **État** pour afficher le niveau d'huile.

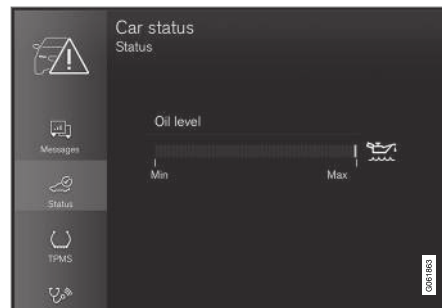

Graphique du niveau d'huile dans l'écran central.

<sup>13</sup> Les moteurs équipés d'un capteur électronique de niveau d'huile ne comportent pas de jauge.

**i REMARQUE**

Le système ne peut détecter directement les changements lorsque l'huile est ajoutée ou évacuée. Le véhicule doit avoir parcouru environ 30 km (20 milles) et s'être arrêté 5 minutes sur un sol horizontal et avec le moteur du véhicule arrêté avant l'affichage correct du niveau d'huile.

**i REMARQUE**

Si les conditions de mesure du niveau d'huile ne sont pas réunies (délai après l'arrêt du moteur du véhicule, l'inclinaison du véhicule, température ambiante, etc.) le message de **Aucune valeur disponible** s'affiche à l'affichage central. Ceci ne signifie **pas** que quelque chose est incorrect dans les systèmes du véhicule.

**Informations associées**

- Huile à moteur (p. 609)
- Caractéristiques de l'huile moteur (p. 668)
- Modes d'allumage (p. 413)
- État de la voiture (p. 601)

**Remplissage du liquide de refroidissement**

Le liquide de refroidissement permet de maintenir le moteur thermique à la bonne température de fonctionnement. La chaleur transmise par le moteur au liquide de refroidissement peut être utilisée pour chauffer l'habitacle.

Lors de l'appoint de liquide de refroidissement, respecter les consignes de l'emballage. Ne jamais remplir le circuit de liquide de refroidissement d'eau uniquement. Le risque de gel augmente si la quantité de liquide de refroidissement est insuffisante ou excessive.

En cas de liquide de refroidissement sous le véhicule, de fumée provenant du circuit de refroidissement ou si plus de 2 litres (environ 2 pintes) de liquide de refroidissement ont été ajoutés au circuit, un problème de refroidissement peut exister et le démarrage du véhicule peut endommager le moteur. Appeler une dépanneuse et ne pas tenter de faire démarrer le moteur du véhicule.

**⚠ AVERTISSEMENT**

Le liquide de refroidissement peut être très chaud. Ne jamais ouvrir le bouchon quand le liquide de refroidissement est chaud. Si un appoint est nécessaire, dévisser lentement le bouchon du vase d'expansion pour dissiper toute surpression.



Vase d'expansion de liquide de refroidissement, véhicule avec direction à gauche.

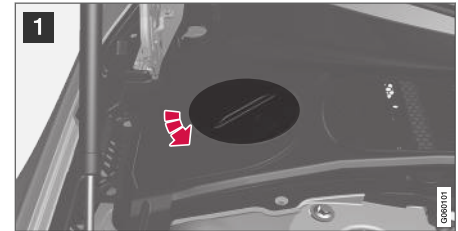



- 1 Dévisser le couvercle du recouvrement de plastique.
- 2 Dévisser le bouchon du vase d'expansion et remplir de liquide de refroidissement selon les besoins. Le niveau ne peut dépasser le repère jaune **MAX** à l'intérieur du vase d'expansion.

Replacer les composants dans l'ordre inverse de la dépose.

**!** **IMPORTANT**

- Nocif en cas d'ingestion. Peut causer des dommages aux organes (reins).
- Utilisez le type de liquide de refroidissement prémélangé recommandé par Volvo. En cas d'utilisation d'un liquide concentré, assurez-vous que le mélange est dosé à 50 % de liquide de refroidissement et de 50 % d'eau d'une qualité approuvée.
- Ne mélangez pas différents liquides de refroidissement.
- Seul du liquide de refroidissement neuf peut être utilisé lors du remplacement des principaux composants du système de refroidissement, afin de garantir une protection du système suffisante contre la corrosion.
- Ne jamais faire tourner le moteur du véhicule si le système de refroidissement n'est pas rempli correctement. Un système de refroidissement rempli incorrectement peut conduire à des températures élevées et des fissures dans les culasses.
- Des niveaux élevés de chlore, chlorures autres sels peuvent provoquer une corrosion du système de refroidissement.

### Informations associées

- Compartiment moteur aperçu (p. 608)
- Caractéristiques techniques du liquide de refroidissement (p. 669)

## Remplacement d'ampoules

Les types de lampes varient selon le modèle et le niveau d'équipement. Si une ampoule<sup>14</sup> se casse, il est possible de la remplacer conformément à la méthode décrite dans le Manuel de conduite et d'entretien.

En cas de problème d'éclairage sans ampoule, s'adresser à un atelier<sup>15</sup>.

En cas de problème de diode<sup>16</sup>, l'unité entière de lampe doit normalement être remplacée.

### REMARQUE

Pour des informations sur l'éclairage non mentionné dans ce Manuel de conduite et d'entretien, s'adresser à un concessionnaire Volvo ou à un technicien d'entretien Volvo certifié.

### AVERTISSEMENT

Le système électrique du véhicule doit être en mode d'allumage **0** lors du remplacement des ampoules.

### IMPORTANT

Ne jamais toucher le verre de l'ampoule à main nue. La graisse et les huiles qu'il y a sur vos doigts se vaporiseront à la chaleur et laissent un dépôt, ce qui peut causer des dégâts.

### REMARQUE

Si le message d'erreur persiste après le remplacement de l'ampoule défectueuse, nous recommandons une visite à un atelier Volvo autorisé.

### REMARQUE

L'éclairage extérieur comme celui des phares et des feux arrière peut développer une condensation temporaire à l'intérieur du réflecteur. Ceci est normal. Tout l'éclairage extérieur est prévu pour y résister. La condensation s'évapore normalement du boîtier de la lampe une fois que l'éclairage a fonctionné pendant un certain temps.

### REMARQUE

Les ampoules d'éclairage actif en virage\* contiennent des traces de mercure et doivent donc toujours être soumises à un technicien d'entretien Volvo certifié.

### Informations associées

- Emplacement de l'éclairage extérieur (p. 614)
- Dépose du couvercle de plastique pour remplacer les ampoules (p. 614)
- Remplacement des ampoules de feu de croisement (p. 615)
- Remplacement des ampoules de feux de route (p. 616)
- Remplacement des ampoules des feux de circulation de jour/de stationnement avant (p. 617)
- Remplacement des ampoules de feu de direction (p. 618)
- Remplacement des feux de recul (p. 618)
- Remplacement d'ampoule de feu de brouillard arrière (p. 619)
- Caractéristiques de l'ampoule (p. 620)

<sup>14</sup> Certaines voitures ne sont pas équipées d'ampoules.

<sup>15</sup> Un atelier Volvo autorisé est recommandé.

<sup>16</sup> DIODE (Light Emitting Diode)

## Dépose du couvercle de plastique pour remplacer les ampoules

Les ampoules de phare peuvent être remplacées sans l'aide d'un atelier, mais avant de remplacer une ampoule, le couvercle de plastique qui couvre le phare doit être déposé.

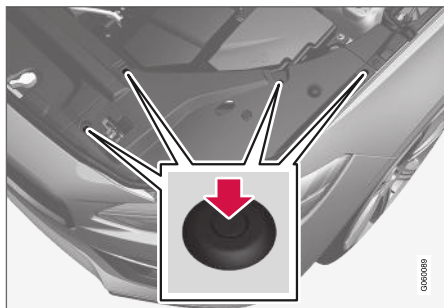

- Relâcher les goupilles des quatre agrafes de couvercle de plastique en les abaissant au moyen d'un tournevis ou d'un objet similaire et déposer le recouvrement.

### **i** REMARQUE

Garder à l'esprit en remplaçant le recouvrement :

- La goupille de l'agrafe doit être enfoncée complètement avant que l'agrafe ne soit remplacée dans le recouvrement.
- Lorsque le recouvrement est remplacé, la goupille doit être pressée jusqu'à ce que la surface d'extrémité soit au niveau de la surface de l'agrafe.

### Informations associées

- Remplacement d'ampoules (p. 613)
- Remplacement des ampoules de feu de croisement (p. 615)
- Remplacement des ampoules de feux de route (p. 616)
- Remplacement des ampoules des feux de circulation de jour/de stationnement avant (p. 617)
- Remplacement des ampoules de feu de direction (p. 618)
- Caractéristiques de l'ampoule (p. 620)

## Emplacement de l'éclairage extérieur

L'éclairage extérieur du véhicule comprend plusieurs ampoules différentes. Les ampoules à diode<sup>17</sup> doivent être remplacées par un atelier. Un atelier Volvo autorisé est recommandé.

### Ampoules avant (véhicules avec phares halogènes)

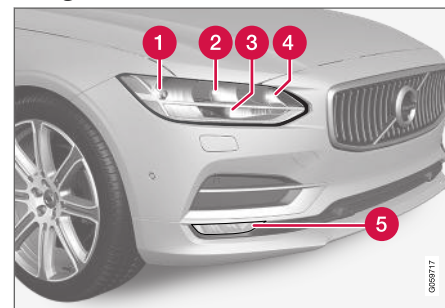

- 1 Feux de croisement
- 2 Feux de route
- 3 Feux de jour/feux de stationnement
- 4 Clignotant
- 5 Éclairage de feu de brouillard/virage avant\* (diode)

<sup>17</sup> DIODE (Light Emitting Diode)



## Ampoules arrière

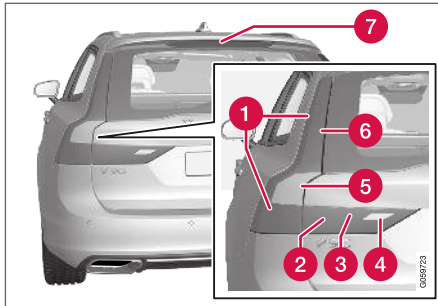

- 1 Feu de stationnement (diode)
- 2 Feu de stationnement (diode)
- 3 Feu antibrouillard
- 4 Feu de recul
- 5 Clignotant<sup>18</sup>
- 6 Feu d'arrêt (DEL)
- 7 Feu de freinage – central, monté en hauteur (diode)

### Informations associées

- Remplacement d'ampoules (p. 613)
- Caractéristiques de l'ampoule (p. 620)
- Panneau d'éclairage et commandes (p. 160)

## Remplacement des ampoules de feu de croisement

Les ampoules de feu de croisement des phares halogènes peuvent être remplacées par le conducteur.

Avant de remplacer les ampoules, il faut retirer la protection en plastique du phare.

### ! IMPORTANT

Ne jamais toucher le verre de l'ampoule à main nue. La graisse et les huiles qu'il y a sur vos doigts se vaporiseront à la chaleur et laissent un dépôt, ce qui peut causer des dégâts.

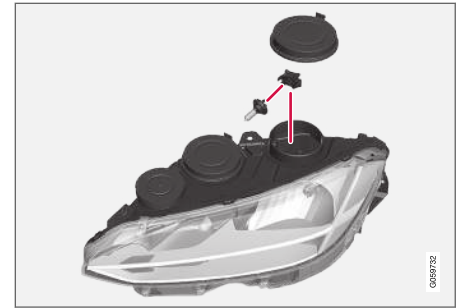

Phare du côté gauche.

1. Déposer le cache en caoutchouc de feu de croisement du boîtier de phare.
2. Retirer le connecteur de l'ampoule.
3. Déposez l'ampoule en la pressant légèrement vers le haut puis en l'extrayant.
4. Insérer l'ampoule neuve dans la douille. L'axe de guidage de l'ampoule doit s'orienter tout droit vers le haut.
5. Enfoncer le connecteur en place.
6. Remettre le cache en caoutchouc en place.

<sup>18</sup> Commander le remplacement dans un atelier – un atelier Volvo autorisé est recommandé.

#### « Informations associées

- Emplacement de l'éclairage extérieur (p. 614)
- Dépose du couvercle de plastique pour remplacer les ampoules (p. 614)
- Caractéristiques de l'ampoule (p. 620)

### Remplacement des ampoules de feux de route

Les ampoules des feux de route des phares halogènes peuvent être remplacées par le conducteur.

Avant de remplacer les ampoules, il faut retirer la protection en plastique du phare.

#### ! IMPORTANT

Ne jamais toucher le verre de l'ampoule à main nue. La graisse et les huiles qu'il y a sur vos doigts se vaporiseront à la chaleur et laissent un dépôt, ce qui peut causer des dégâts.

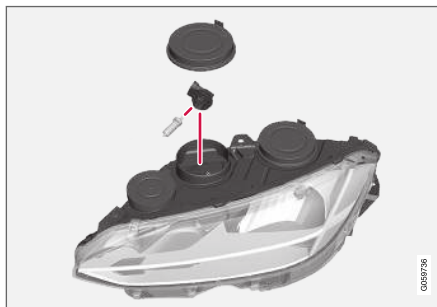

Phare du côté gauche.

1. Déposer le couvercle de caoutchouc de feux de route du boîtier de phare.

2. Déposer l'ampoule en faisant tourner le support d'ampoule vers le haut puis extraire l'ampoule en ligne droite.
3. Forcer prudemment le manchon de plastique par la patte de verrouillage de connecteur pour la dépose.
4. Retirer le connecteur de l'ampoule.
5. Remplacer l'ampoule.
6. Positionnez l'ampoule dans la douille et tournez-la vers le bas.
7. Remettre le cache en caoutchouc en place.

#### Informations associées

- Emplacement de l'éclairage extérieur (p. 614)
- Dépose du couvercle de plastique pour remplacer les ampoules (p. 614)
- Caractéristiques de l'ampoule (p. 620)

## Remplacement des ampoules des feux de circulation de jour/de stationnement avant

Les ampoules des feux de jour/de stationnement dans les phares halogènes peuvent être remplacées par le conducteur.

Avant de remplacer les ampoules, il faut retirer la protection en plastique du phare.

### **i** REMARQUE

Les feux de jour/de stationnement sont d'accès plus faciles si les ampoules des feux de route sont déposées. Les feux de route sont montés au-dessus et sur le côté des feux de jour/de stationnement. Déposer l'ampoule des feux de route en faisant tourner la douille d'ampoule vers le haut puis en tirant vers l'extérieur en ligne droite.

### **!** IMPORTANT

Ne jamais toucher le verre de l'ampoule à main nue. La graisse et les huiles qu'il y a sur vos doigts se vaporiseront à la chaleur et laissent un dépôt, ce qui peut causer des dégâts.

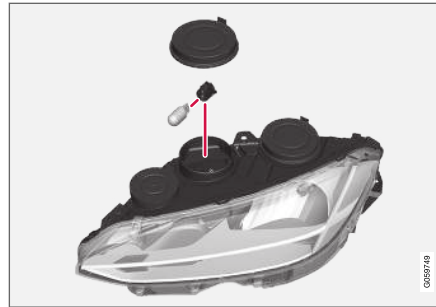

Phare du côté gauche.

1. Déposer le couvercle de caoutchouc de feu de circulation de jour/stationnement du boîtier de phare.
2. Extraire en ligne droite la douille d'ampoule de feu de circulation de jour/stationnement.
3. Enlever l'ampoule en tirant dessus.
4. Remplacer l'ampoule.
5. Placer le support d'ampoule dans la douille et l'enfoncer en place.
6. Si le support d'ampoule de feu de route est desserré, le placer dans la douille et tourner vers le bas.
7. Remettre le cache en caoutchouc en place.

## Informations associées

- Emplacement de l'éclairage extérieur (p. 614)
- Dépose du couvercle de plastique pour remplacer les ampoules (p. 614)
- Caractéristiques de l'ampoule (p. 620)
- Remplacement des ampoules de feux de route (p. 616)

## Remplacement des ampoules de feu de direction

Les ampoules des feux de direction des phares halogènes peuvent être remplacées par un atelier.

Avant de remplacer les ampoules, il faut retirer la protection en plastique du phare.

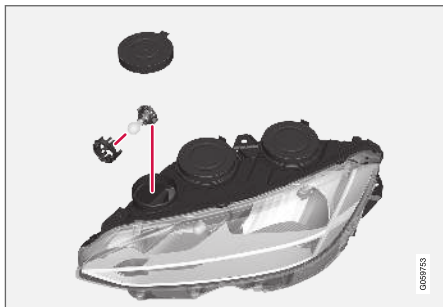

Phare du côté gauche.

1. Déposer le couvercle de caoutchouc de feux de direction du boîtier de phare.
2. Appuyer sur les fermoirs et extraire le support d'ampoule en ligne droite.
3. Le support d'ampoule et l'ampoule se remplacent ensemble.
4. Placer le support d'ampoule dans la douille et l'enfoncer en place.
5. Remettre le cache en caoutchouc en place.

## Informations associées

- Emplacement de l'éclairage extérieur (p. 614)
- Dépose du couvercle de plastique pour remplacer les ampoules (p. 614)
- Caractéristiques de l'ampoule (p. 620)

## Remplacement des feux de recul

L'ampoule d'éclairage de feu de recul se trouve derrière le panneau dans le hayon.



1. Déposer le panneau intérieur du hayon en faisant tourner les deux agrafes dans le sens antihoraire d'un quart de tour. Déposer le panneau. Placer le panneau en lieu sûr à l'écart.

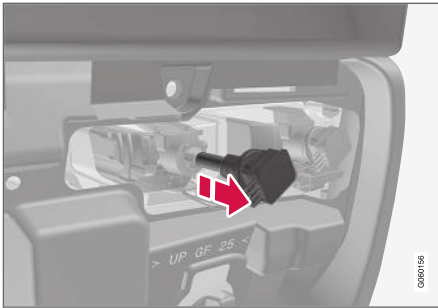

Boîtier d'ampoule du côté gauche.

2. Retirez le support d'ampoule en le tournant dans le sens antihoraire et en le tirant.
3. Déposer l'ampoule usagée en l'enfonçant et en tournant dans le sens antihoraire.
4. Insérer une ampoule neuve en la pressant vers l'intérieur et en la faisant tourner dans le sens des aiguilles d'une montre.
5. Replacer le panneau et le faire tourner dans le sens horaire.
6. Faire tourner les deux agrafes d'un quart de tour dans le sens horaire pour fixer le panneau.

### Informations associées

- Emplacement de l'éclairage extérieur (p. 614)
- Dépose du couvercle de plastique pour remplacer les ampoules (p. 614)

- Caractéristiques de l'ampoule (p. 620)

### Remplacement d'ampoule de feu de brouillard arrière

L'ampoule de feu arrière de brouillard se trouve derrière un panneau intérieur du hayon, côté conducteur.

Pour remplacer l'ampoule de feu de brouillard arrière :



Panneau intérieur de hayon.

1. Déposer le panneau intérieur du hayon en faisant tourner les deux boutons d'un quart de tour dans le sens antihoraire. Dégrafer le panneau et l'écartier.

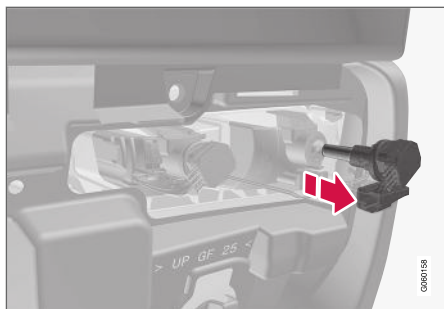

Boîtier d'ampoule du côté gauche.

2. Déposer le support d'ampoule en le faisant tourner d'un quart de tour dans le sens antihoraire puis l'extraire.
3. Déposer l'ampoule usagée du support d'ampoule en appuyant et en tournant dans le sens antihoraire.
4. Insérer une ampoule neuve en la pressant vers l'intérieur et en la faisant tourner dans le sens des aiguilles d'une montre.
5. Éliminer la saleté, la graisse et l'humidité du verre de l'ampoule.
6. Insérer l'ampoule dans le support d'ampoule et la faire tourner d'un quart de tour dans le sens horaire.
7. Replacer le panneau et le fixer en faisant tourner le bouton d'un quart de tour dans le sens horaire.

### Informations associées

- Emplacement de l'éclairage extérieur (p. 614)
- Caractéristiques de l'ampoule (p. 620)

### Caractéristiques de l'ampoule

Spécifications des ampoules remplaçables.

En cas de problème d'éclairage sans ampoule, s'adresser à un atelier<sup>19</sup>. En cas de problème de diode<sup>20</sup>, l'unité entière de lampe doit normalement être remplacée.

Fonction	W <sup>A</sup>	Type
Feux de croisement	55	H11
Feux de route	65	H9
Clignotant avant	24	PY24W
Feux de jour/feux de stationnement, avant	21/5	W21/5W
Feux arrière de brouillard	21	H21W LL
Feu de recul	21	H21W LL

<sup>A</sup> Watt

### Informations associées

- Emplacement de l'éclairage extérieur (p. 614)
- Remplacement d'ampoules (p. 613)

## Batterie de démarrage

Le véhicule possède un système électrique unipolaire qui utilise le châssis et la monture du moteur du véhicule comme conducteurs.

La batterie de démarrage est utilisée pour faire démarrer le système électrique ainsi que pour alimenter le démarreur et les autres équipements électriques du véhicule.

La batterie de démarrage doit être remplacée uniquement par un atelier<sup>21</sup>.

Le véhicule est équipé d'un alternateur de courant alternatif de tension régulée.

La batterie de démarrage est une batterie 12 V, dimensionnée pour les fonctions de réduction de dioxyde de carbone Démarrage/arrêt et le chargement régénératif ainsi que pour le fonctionnement des divers systèmes du véhicule.

La durée de vie et le rendement de la batterie de démarrage sont affectés par des facteurs tels que le style de conduite, les circonstances du trajet, la météo, la décharge de la batterie, le nombre de démarrages, etc.

- Ne jamais débrancher la batterie de démarrage pendant que le moteur tourne.
- Vérifier si les câbles de la batterie de démarrage sont correctement connectés et si les cosses sont serrées.



## AVERTISSEMENT

- Les batteries génèrent de l'hydrogène qui est un gaz inflammable et explosif.
- Ne pas connecter le câble de pontage à une partie quelconque du circuit d'alimentation en carburant ni à aucune pièce mobile. Éviter de toucher les collecteurs chauds.
- L'électrolyte de la batterie contient de l'acide sulfurique. Il ne peut entrer en contact ni avec les yeux, ni avec la peau, ni avec les étoffes ni avec les surfaces laquées.
- En cas de contact, rincer immédiatement la zone touchée avec de l'eau. Consulter immédiatement un médecin si les yeux sont affectés.
- Ne jamais exposer la batterie à une flamme ouverte ou à une étincelle électrique. Ne pas fumer près de la batterie. Respecter les consignes en cas de démarrage au moyen de batterie auxiliaire au risque de blessure.

<sup>19</sup> Un atelier Volvo autorisé est recommandé.

<sup>20</sup> DIODE (Light Emitting Diode)

<sup>21</sup> Un atelier Volvo autorisé est recommandé.

« Points de connexion

**AVERTISSEMENT**

**Proposition 65 de l'État de Californie**

Lorsque vous utilisez une voiture de tourisme ou y effectuez des travaux d'entretien ou de maintenance, vous pouvez être exposé à des produits chimiques, y compris les gaz d'échappement, le monoxyde de carbone, les phtalates et le plomb, qui sont connus dans l'État de la Californie pour causer le cancer, des malformations congénitales ou autres anomalies de la reproduction. Minimisez l'exposition en évitant d'inhaler les gaz d'échappement, en ne laissant pas le moteur tourner au ralenti plus qu'il n'est nécessaire, en entretenant le véhicule dans un endroit bien ventilé et en portant des gants ou en vous lavant les mains fréquemment lors de l'entretien du véhicule. Pour plus d'informations, consultez le site [www.P65Warnings.ca.gov/passenger-vehicle](http://www.P65Warnings.ca.gov/passenger-vehicle).

Utiliser les points de connexion du véhicule dans le compartiment moteur pour connecter une batterie de démarrage externe ou un chargeur de batterie.

Les cosses de la batterie de démarrage du véhicule dans le compartiment de chargement **ne peuvent** être utilisées.

Si la batterie de démarrage est chargée, la batterie de soutien est également chargée.

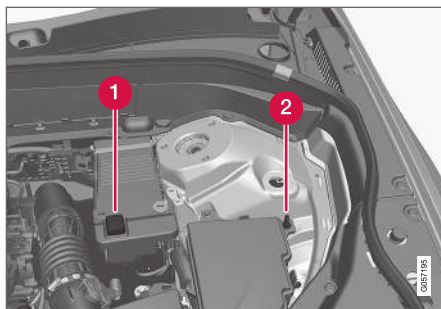

- ❶ Point de connexion positive
- ❷ Point de connexion négative

**IMPORTANT**

Seul un chargeur moderne de batterie avec tension de charge contrôlée peut être utilisé pour charger la batterie de démarrage et la batterie d'assistance. La fonction de charge rapide ne peut être utilisée au risque d'endommager la batterie.

**IMPORTANT**

À défaut d'observer ce qui suit, le mode d'économie d'énergie d'infodivertissement peut arrêter de fonctionner et/ou un message de l'affichage du conducteur au sujet de l'état de charge de la batterie de démarrage peut être temporairement incorrect après la connexion d'une batterie de démarrage externe ou d'un chargeur de batterie.

- la cosse négative de la batterie de la batterie de démarrage du véhicule ne peut **jamais** être utilisée pour la connexion d'une batterie de démarrage externe ou d'un chargeur de batterie. Seul le **point négatif de charge du véhicule** doit être utilisé comme point de mise à la terre.



**i REMARQUE**

Si la batterie de démarrage est trop souvent déchargée, sa durée de vie se réduit.

La durée de vie utile de la batterie de démarrage dépend de plusieurs facteurs comme les conditions routières et le climat. La capacité de démarrage à la batterie se réduit progressivement. La batterie doit d'abord être rechargée si le véhicule n'est pas utilisé pendant longtemps ou s'il n'est conduit que sur de courtes distances. Le grand froid limite encore la capacité de démarrage.

Pour maintenir la batterie de démarrage en état, le véhicule doit rouler au moins 15 minutes par semaine ou la batterie doit être connectée à un chargeur de batterie avec fonctionnement automatique.

Une batterie de démarrage qui est toujours maintenue complètement chargée possède la durée de vie la plus longue.

**Emplacement**

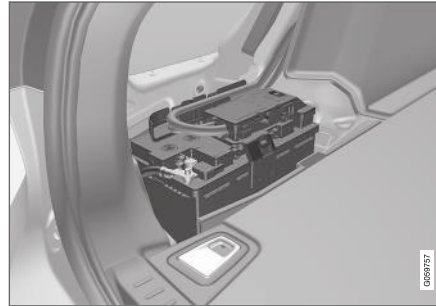

La batterie de démarrage se trouve dans le compartiment à bagages.

**⚠ AVERTISSEMENT**

Si la batterie de démarrage est débranchée, la fonction d'ouverture et fermeture automatiques doit être réinitialisée pour fonctionner correctement. Une réinitialisation est nécessaire pour le fonctionnement de la protection contre le pincement.

**i IMPORTANT**

Sur certains modèles, la batterie est fixée au moyen d'une sangle de tension. Vérifier si la sangle de tension est toujours serrée convenablement.

**Caractéristiques techniques de la batterie de démarrage**

Type de batterie	H7 AGM	H8 AGM
Tension (V)	12	12
Capacité de démarrage à froid <sup>A</sup> - CCA <sup>B</sup> (A)	800	850



Type de batterie	H7 AGM	H8 AGM
Dimensions, L × l × H	315 × 175 × 190 mm (12,4 × 6,9 × 7,5 pouces)	353 × 175 × 190 mm (13,9 × 6,9 × 7,5 pouces)
Capacité (Ah)	80	95

A Conformément à la norme EN

B Cold Cranking Amperes.

Volvo recommande que les batteries soient remplacées par un atelier Volvo autorisé.

### **IMPORTANT**

En cas de remplacement de la batterie, veiller à la remplacer par une batterie de même taille, capacité de démarrage à froid et type que la batterie d'origine (voir l'autocollant sur la batterie).

### Informations associées

- Symboles de batterie (p. 626)
- Batterie de soutien (p. 625)
- Démarrage au moyen d'une batterie auxiliaire (p. 457)
- Réinitialiser la procédure de protection contre les pincements (p. 177)
- Recyclage de batterie (p. 627)

## Batterie de soutien

Les véhicules équipés de la fonction Démarrage/arrêt sont équipés de deux batteries 12 V – une batterie de démarrage pour service sévère et une batterie d'assistance qui fournit un courant supplémentaire pendant la séquence de démarrage de cette fonction.



La batterie de démarrage se trouve dans un caisson, près de l'amortisseur, dans le compartiment moteur.

### REMARQUE

- Plus la consommation de courant du véhicule est élevée, plus l'alternateur doit fonctionner et plus les batteries doivent être chargées : cela augmente la consommation de carburant.
- Lorsque la capacité de la batterie de démarrage est tombée sous le plus bas niveau autorisé, la fonction Démarrage/Arrêt est désengagée.

Lorsque la fonction Démarrage/arrêt est temporairement réduite suite à une consommation élevée de courant :

- Le moteur démarre automatiquement, même si le conducteur ne lève pas le pied de la pédale de frein.

La batterie d'assistance n'exige normalement pas plus d'entretien que la batterie de démarrage. Si vous avez des questions ou des problèmes, consulter un atelier – un atelier Volvo autorisé est recommandé.

### IMPORTANT

Si ce qui suit n'est pas observé, la fonction Démarrage/Arrêt peut arrêter temporairement de fonctionner après la connexion d'une batterie de démarrage externe ou d'un chargeur de batterie :

- La cosse négative de la batterie de la batterie de démarrage du véhicule ne peut **jamais** être utilisée pour la connexion d'une batterie de démarrage externe ou d'un chargeur de batterie. Seul le **point négatif de charge du véhicule** doit être utilisé comme point de mise à la terre.



**i REMARQUE**

Si la batterie de démarrage est déchargée au point que le véhicule n'a plus de fonctionnement électrique normal et si une batterie auxiliaire ou un chargeur de batterie doit être utilisé pour faire démarrer le moteur, la fonction Démarrage/Arrêt peut rester activée. Si la fonction Démarrage/Arrêt fonctionne brièvement puis arrête automatiquement le moteur peu de temps après, il existe un risque important d'échec du démarrage automatique du moteur en raison de la capacité insuffisante de la batterie, parce que la batterie n'aurait pas eu le temps de se recharger.

Si la voiture a été démarrée au moyen d'une batterie auxiliaire ou si la batterie n'a pas eu le temps de se recharger au moyen d'un chargeur de batterie, la fonction Démarrage/Arrêt est temporairement désactivée jusqu'à ce que la batterie ait été rechargée par la voiture. À une température ambiante d'environ +15 °C (environ 60 °F), la batterie doit être chargée par le véhicule pendant au moins une heure. À des températures ambiantes basses, la durée de charge peut augmenter de 3-4 heures. Il est conseillé de charger la batterie au moyen d'un chargeur de batterie externe.

### Caractéristiques techniques de la batterie d'appoint

Type	AGM
Tension (V)	12
Capacité de démarrage à froid <sup>A</sup> - CCA <sup>B</sup> (A)	170
Dimensions, L x l x H	150 x 90 x 130 mm (5,9 x 3,5 x 5,1 pouces)
Capacité (Ah)	10

<sup>A</sup> Conformément à la norme EN

<sup>B</sup> Cold Cranking Amperes.

### **i IMPORTANT**

En cas de remplacement de la batterie, veiller à la remplacer par une batterie de même taille, capacité de démarrage à froid et type que la batterie d'origine (voir l'autocollant sur la batterie).

### Informations associées

- Batterie de démarrage (p. 621)
- Démarrage/arrêt fonction (p. 436)
- Symboles de batterie (p. 626)
- Recyclage de batterie (p. 627)

### Symboles de batterie

Il existe des symboles d'avertissement et une information sur les batteries.

	Porter des lunettes de protection.
	Consulter le manuel de conduite et d'entretien pour plus d'informations.
	Les batteries doivent rester hors de portée des enfants.
	Les batteries contiennent un acide corrosif.

	Défense de fumer, aucune flamme nue, aucune étincelle.
	Risque d'explosion.
	Recycler de façon appropriée.

**Informations associées**

- Batterie de démarrage (p. 621)
- Batterie de soutien (p. 625)
- Recyclage de batterie (p. 627)

**Recyclage de batterie**

Une batterie de démarrage ou une batterie d'appoint usagée doit être recyclée selon un procédé respectueux de l'environnement – elle contient du plomb.

Consulter un atelier si vous hésitez sur la manière de mettre au rebut ce type de déchet – un atelier Volvo autorisé est recommandé.

**Informations associées**

- Batterie de démarrage (p. 621)
- Batterie de soutien (p. 625)
- Symboles de batterie (p. 626)

**Fusibles et boîtes à fusibles**

Toutes les composants et fonctions électriques sont protégés par des fusibles pour protéger le circuit électrique de la voiture des dégâts de court-circuit et de surcharge.

** AVERTISSEMENT**

Ne jamais utiliser un objet étranger ou un fusible d'un ampérage plus élevé que celui spécifié pour remplacer un fusible. Ceci peut endommager sérieusement le système électrique et causer un incendie.

Si un composant électrique ou une fonction ne réagit pas, le composant peut avoir fondu un fusible suite à une surcharge temporaire. Si le même fusible fond de manière répétitive, il peut exister un problème du composant. Volvo recommande de s'adresser à un atelier Volvo autorisé pour faire vérifier le composant.

## « Emplacement des boîtiers à fusible

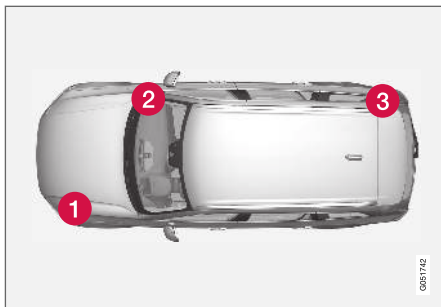

L'illustration est générique - l'aspect peut varier en fonction du modèle de véhicule.

- 1 Compartiment moteur
- 2 Sous la boîte à gants
- 3 Coffre/compartiment de chargement

### Informations associées

- Remplacement des fusibles (p. 628)
- Fusibles dans l'espace à bagages (p. 636)
- Fusibles dans le compartiment moteur (p. 629)
- Fusibles sous la boîte à gants (p. 633)

## Remplacement des fusibles

Toutes les composants et fonctions électriques sont protégés par des fusibles pour protéger le circuit électrique de la voiture des dégâts de court-circuit et de surcharge.

1. Se reporter au schéma des fusibles pour localiser le fusible.
2. Extraire les fusibles et examiner le côté pour déterminer si le fil métallique incurvé du fusible est intact.
3. Si le fil est brisé, remplacer le fusible par un fusible neuf de même teinte et ampérage.

### **⚠ AVERTISSEMENT**

Ne jamais utiliser un objet étranger ou un fusible d'un ampérage plus élevé que celui spécifié pour remplacer un fusible. Ceci peut endommager sérieusement le système électrique et causer un incendie.

### **⚠ AVERTISSEMENT**

Prenez contact avec un atelier Volvo autorisé pour obtenir une assistance afin de remplacer les fusibles qui ne sont pas listés dans le manuel de conduite et d'entretien. Si l'opération n'est pas exécutée correctement, des dommages significatifs peuvent être causés au système électrique.

## Informations associées

- Fusibles et boîtes à fusibles (p. 627)
- Fusibles dans l'espace à bagages (p. 636)
- Fusibles dans le compartiment moteur (p. 629)
- Fusibles sous la boîte à gants (p. 633)

## **Fusibles dans le compartiment moteur**

Les fusibles du compartiment moteur contribuent à protéger les composants électriques ainsi que les fonctions du moteur et les freins.

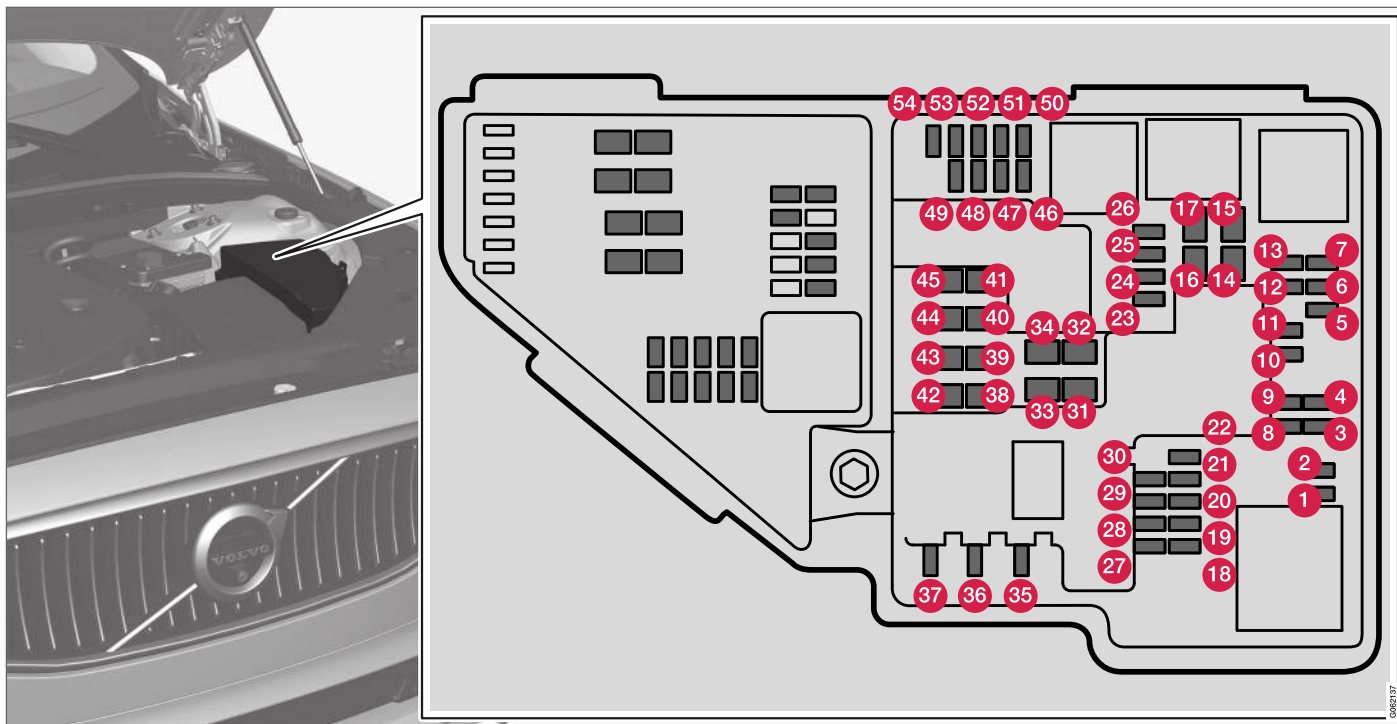

Des pinces à fusible sont prévues sur l'intérieur du couvercle du boîtier à fusibles pour faciliter la dépose et l'insertion des fusibles.

Il existe aussi des emplacements pour plusieurs fusibles supplémentaires dans le boîtier à fusibles.

### Positions

Il existe un autocollant avec un schéma d'emplacement des fusibles à l'intérieur du couvercle du boîtier.



- Les fusibles 1-13, 18-30, 35-37 et 46-54 sont des microfusibles.
- Les fusibles 14-17, 31-34 et 38-45 sont des fusibles MCase et doivent être remplacés par un atelier<sup>22</sup>.

	Fonction	Ampère
1	-	-
2	-	-
3	-	-
4	Bobines d'allumage (essence) ; bougies d'allumage (essence)	15
5	Solénoïde de pompe à huile, accouplement magnétique de climatisation ; sonde chauffante d'oxygène, centre (essence), sonde chauffante d'oxygène, arrière (diesel)	15
6	Régulateurs à dépression ; soupape ; soupape pour impulsion d'alimentation (diesel)	7,5

	Fonction	Ampère
7	Module de commande du moteur ; actionneur ; unité de papillon ; soupape EGR (diesel) ; capteur de position de turbo (diesel) ; soupape de turbo (essence)	20
8	Module de commande du moteur	5
9	-	-
10	Solénoïdes (essence) ; soupape ; thermostat du système de refroidissement du moteur (essence) ; pompe de refroidissement EGR (diesel) ; module de commande de préchauffage (diesel)	10
11	Module de commande de volet de déflecteur ; module de commande de volet de radiateur ; enroulements de relais pour impulsion d'alimentation (diesel)	5
12	-	-
13	Module de commande du moteur	20

	Fonction	Ampère
14	Démarrreur	40
15	Démarrreur	Shunt
16	Chauffage de filtre à carburant (diesel)	30
17	-	-
18	-	-
19	-	-
20	-	-
21	-	-
22	-	-
23	-	-
24	Prise 12 V dans la console de tunnel, avant	15
25	Prise 12 V dans la colonne de tunnel entre les sièges arrière	15
26	Prise 12 V dans le coffre/ compartiment de chargement*	15
27	-	-

<sup>22</sup> Un atelier Volvo autorisé est recommandé.





	Fonction	Ampère
28	Phare du côté gauche, certains modèles avec diode <sup>A</sup>	15
29	Phare du côté droit, certains modèles avec diode <sup>A</sup>	15
30	-	-
31	-	-
32	-	-
33	Lave-phares*	25
34	Lave-glace	25
35	Module de gestion de la transmission	15
36	Avertisseur	20
37	Sirène d'alarme*	5
38	Module de commande du circuit de freinage (soupapes, frein de stationnement)	40
39	Essuie-glaces	30
40	Lave-glace de lunette arrière	25
41	-	-

	Fonction	Ampère
42	Réchauffeur de stationnement*	20
43	Module de commande du circuit de freinage (pompe ABS)	40
44	-	-
45	-	-
46	Alimentation lorsque le contact est mis : module de commande du moteur, composants de la boîte de vitesses, direction assistée électrique, module électrique central, module de commande du système de freinage	5
47	-	-
48	Phare du côté droit	7,5
	Phare du côté droit, certains modèles avec diode <sup>A</sup>	15
49	-	-
50	-	-
51	Module de commande de connexion de batterie	5

	Fonction	Ampère
52	Coussins gonflables	5
53	Phare du côté gauche	7,5
	Phare du côté gauche, certains modèles avec diode <sup>A</sup>	15
54	Capteur de pédale d'accélérateur	5

<sup>A</sup> Diode électroluminescente (DEL)

### Informations associées

- Fusibles et boîtes à fusibles (p. 627)
- Remplacement des fusibles (p. 628)

## Fusibles sous la boîte à gants

Les fusibles placés sous la boîte à gants protègent les prises électriques, les affichages, les modules de porte, etc.

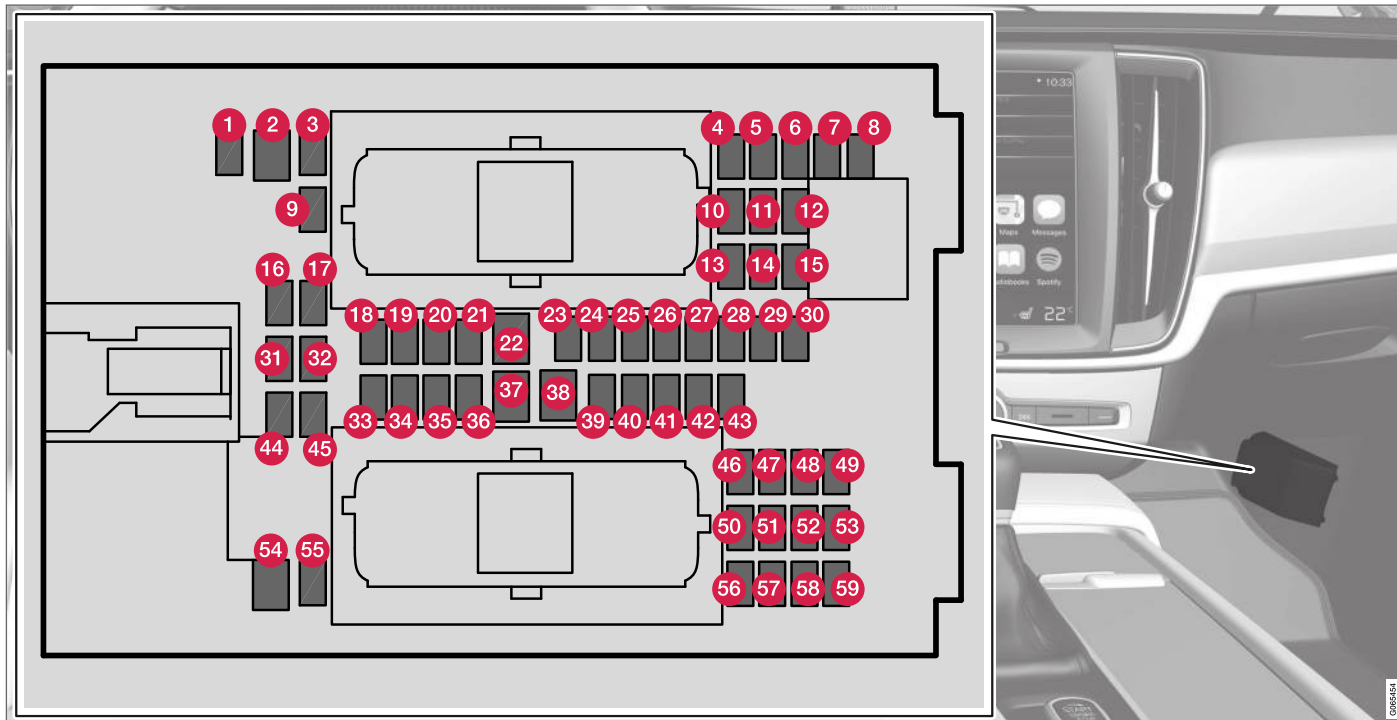

« Des pinces à fusible sont prévues sur l'intérieur du couvercle du boîtier à fusibles pour faciliter la dépose et l'insertion des fusibles.

Il existe également des emplacements pour plusieurs fusibles supplémentaires dans la **boîte de distribution du compartiment à moteur**.

### Positions

- Les fusibles 1, 3-21, 23-36, 39-53 et 55-59 sont des micro-fusibles.
- Les fusibles 2-22, 37-38 et 54 sont des fusibles MCase et doivent être remplacés uniquement par un atelier<sup>23</sup>.

	Fonction	Ampère
1	-	-
2	Prise électrique de la console centrale entre les sièges arrière*	30
3	-	-
4	Capteur de mouvement*	5
5	Lecteur média	5
6	Écran du conducteur	5
7	Boutons de la console centrale	5

	Fonction	Ampère
8	Capteur solaire	5
9	-	-
10	-	-
11	Module du volant	5
12	Module de bouton de démarrage et de commandes de frein de stationnement	5
13	Module de chauffage du volant de direction*	15
14	-	-
15	-	-
16	-	-
17	-	-
18	Module de commande de climatisation	10
19	-	-
20	Connecteur de liaison de données OBD-II	10
21	Écran central	5

	Fonction	Ampère
22	Module de soufflerie du circuit de climatisation (avant)	40
23	CONCENTRATEUR USB	5
24	Éclairage des instruments ; éclairage intérieur ; fonction d'assombrissement automatique de rétroviseur intérieur* ; capteurs de pluie et de lumière* ; clavier de console de tunnel arrière, siège arrière* ; sièges avant à commande électrique* ; panneaux de commande porte arrière ; module de soufflante du système de climatisation gauche/droit	7,5
25	Module de commande des fonctions d'aide au conducteur	5
26	Toit panoramique avec store*	20
27	Affichage tête haute*	5
28	Éclairage de l'habitacle	5
29	-	-

<sup>23</sup> Un atelier Volvo autorisé est recommandé.

\* Option/accessoire.

	Fonction	Ampère
30	Affichage de console au plafond (rappel de ceinture de sécurité, témoin de coussin antichoc avant côté passager)	5
31	-	-
32	-	-
33	Module de porte arrière droite	20
34	Fusibles du coffre/espace de chargement	10
35	Module de commande de connexion Internet ; module de commande pour Volvo On Call	5
36	Module de porte arrière gauche	
37	Système de contrôle audio (amplificateur)	40
38	-	-
39	Module d'antenne multibande	5
40	Fonction de massage de siège avant*	5
41	-	-
42	Essuie-glace de lunette arrière	15

	Fonction	Ampère
43	Module de commande de la pompe à carburant	15
44	-	-
45	-	-
46	Chauffage de siège conducteur	15
47	Chauffage de siège de passager avant	15
48	Pompe de liquide de refroidissement	7,5
49	-	-
50	Module de porte avant gauche	20
51	Module de commande de châssis actif*	20
52	-	-
53	Module de commande Sensus	10
54	-	-
55	-	-
56	Module de porte avant droite	20
57	-	-

	Fonction	Ampère
58	TV* (uniquement certains marchés)	5
59	Fusible primaire des fusibles 52, 53, 57 et 58	15

### Informations associées

- Fusibles et boîtes à fusibles (p. 627)
- Remplacement des fusibles (p. 628)

## Fusibles dans l'espace à bagages

Les fusibles du compartiment à bagages protègent les composants électriques, tels que les

sièges motorisés\*, les airbags et les tendeurs de ceinture de sécurité.

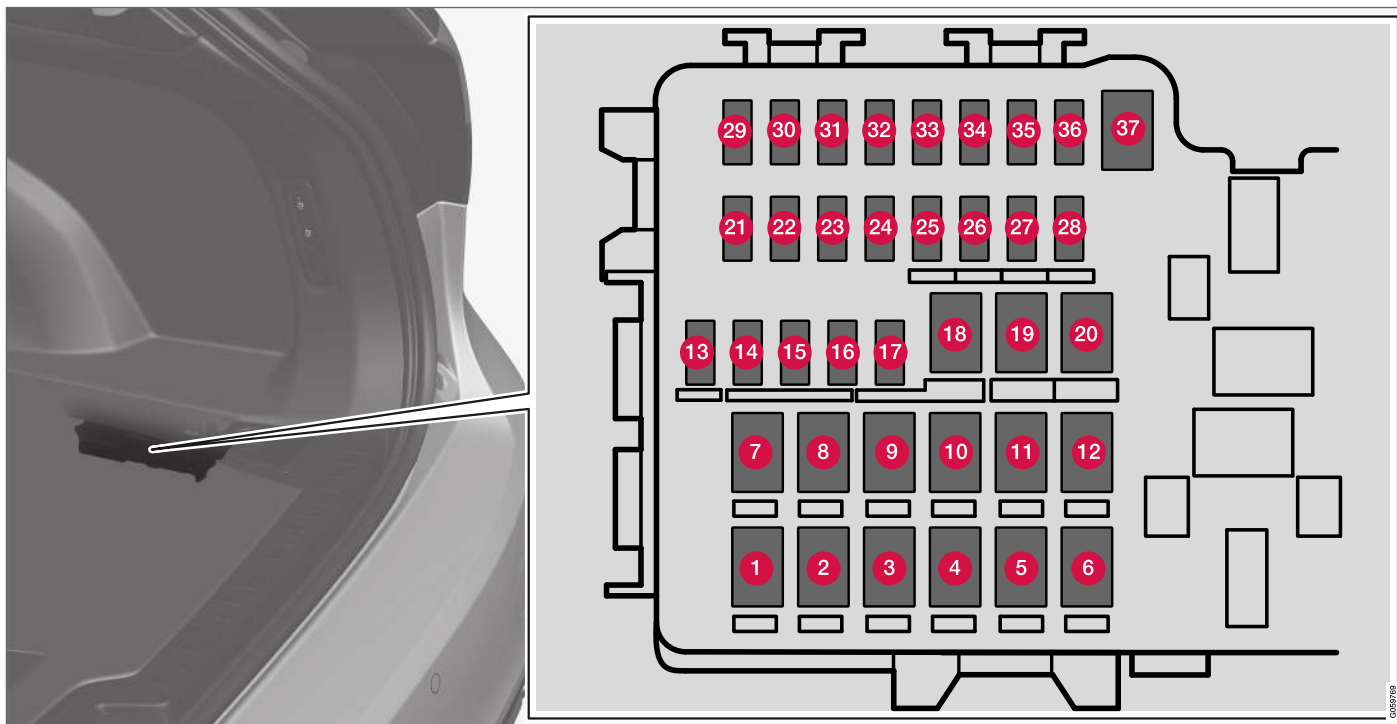

Le boîtier à fusibles se trouve du côté droit.

Des pinces à fusible sont prévues sur l'intérieur du couvercle du boîtier à fusibles pour faciliter la dépose et l'insertion des fusibles.

Il existe également des emplacements pour plusieurs fusibles supplémentaires dans la **boîte de distribution du compartiment à moteur**.

### Positions

- Les fusibles 13-17 et 21-36 sont des micro-fusibles.
- Les fusibles 1-12, 18-20 et 37 sont des fusibles « MCase » et ne peuvent être remplacés que par un atelier<sup>24</sup>.

	Fonction	Ampère
1	-	-
2	-	-
3	Compresseur de suspension pneumatique*	40
4	Moteur de verrouillage de dossier de siège arrière, côté droit	15
5	-	-
6	Moteur de verrouillage de dossier de siège arrière, côté gauche	15

	Fonction	Ampère
7	Siège motorisé de passager avant* Module de porte arrière (côté droit)	20
8	Module de commande pour réduction des oxydes d'azote (diesel)	30
9	Hayon électrique*	25
10	Siège motorisé de passager avant* Module de porte avant (côté droit)	20
11	Module de commande de barre de traction*	40
12	Module de tendeur de ceinture de sécurité (côté droit)	40
13	Enroulements de relais interne	5
14	Module de commande pour réduction des oxydes d'azote (diesel)	15

	Fonction	Ampère
15	Module de détection de déplacement de pied pour l'ouverture du hayon à commande électrique*	5
16	Port USB concentrateur/accessoires	-
17	-	-
18	Module de commande de barre de traction* Module d'accessoires	25 40
19	Siège motorisé de conducteur*	20
20	Module de tendeur de ceinture de sécurité (côté gauche)	40
21	Caméra de stationnement*	5
22	Fusible de réserve pour l'éclairage arrière	10
23	-	-
24	-	-
25	-	-

<sup>24</sup> Un atelier Volvo autorisé est recommandé.



	Fonction	Ampère
26	Module de commande des airbags et des tendeurs de ceinture de sécurité	5
27	-	-
28	Siège arrière chauffant (côté gauche)*	15
29	-	-
30	Blind Spot Information (BLIS)* ; module de commande de signal extérieur de marche arrière	5
31	Port USB dans le compartiment à bagages	5
32	Modules des tendeurs de ceinture de sécurité	5
33	Actionneur de système des émissions gazeuses (essence, certaines variantes de moteur de véhicule)	5
34	-	-
35	Module de commande All Wheel Drive (AWD)*	15

	Fonction	Ampère
36	Siège arrière chauffant (côté droit)*	15
37	-	-

### Informations associées

- Fusibles et boîtes à fusibles (p. 627)
- Remplacement des fusibles (p. 628)



## Nettoyage de l'intérieur

Utiliser uniquement que des agents de nettoyage et des produits d'entretien recommandés par Volvo. Nettoyer régulièrement et éliminer les taches immédiatement pour obtenir les meilleurs résultats. Il est important d'aspirer avant d'utiliser un agent de nettoyage.

**!** **IMPORTANT**

- Certains vêtements colorés (par exemple des jeans sombres et des vêtements en daim) peuvent tacher la garniture. Si ceci se produit, il importe de nettoyer et de traiter ces éléments de garniture aussi rapidement que possible.
- Ne jamais utiliser de solvants puissants, tels que du liquide de lave-glace, de l'essence pure, du white spirit ou de l'alcool concentré, pour nettoyer l'intérieur, car ceci peut endommager les garnitures ainsi que d'autres matériaux de l'habitacle.
- Ne vaporisez jamais de produit de nettoyage directement sur les composants dotés de boutons et commandes électriques. Essuyez-les plutôt à l'aide d'un chiffon humide contenant du produit de nettoyage.
- Des objets tranchants et du Velcro peuvent endommager la garniture en tissu.
- Utilisez uniquement les produits de nettoyage correspondant au type de matériau pour lesquels ils sont destinés.

- Nettoyage de la ceinture de sécurité (p. 642)
- Nettoyage des tapis de sol et des tapis de recouvrement (p. 642)
- Nettoyage du revêtement en cuir (p. 643)
- Nettoyage du volant en cuir (p. 644)
- Nettoyage des surfaces intérieures de plastique, de métal et de bois (p. 645)

### Informations associées

- Nettoyage de l'écran central (p. 640)
- Nettoyage de la sellerie de tissu et de la doublure du plafond (p. 641)

## Nettoyage de l'écran central

Les marques, les taches, les empreintes de doigt, etc. sur l'écran central peuvent affecter son rendement et sa lisibilité. Nettoyer l'écran régulièrement au moyen d'un chiffon en microfibres.



Pour nettoyer l'écran central :

1. Éteindre l'écran central en appuyant longuement sur le bouton d'accueil au-dessous de l'écran.
2. Essuyer l'écran avec le chiffon microfibre fourni ou un chiffon microfibre de qualité équivalente. L'écran doit être essuyé avec un chiffon microfibre propre et sec, en procédant délicatement par de petits mouvements circulaires. Au besoin, humidifier légèrement le chiffon.

3. Réactiver l'écran en appuyant brièvement sur le bouton d'accueil.

### ! IMPORTANT

Le chiffon microfibre utilisé pour nettoyer l'écran central doit être exempt de matériaux abrasifs (sable, etc.) et de saleté.

### ! IMPORTANT

Lors du nettoyage de l'écran central, n'exercer qu'une légère pression sur l'écran. Une pression trop forte peut endommager l'écran.

### ! IMPORTANT

Ne pulvérisez jamais quelconque produit chimique, liquide ou caustique, directement sur l'écran central. N'utilisez pas de produit de nettoyage de vitres, autres agents de nettoyage, bombes aérosols, solvants, alcool, ammoniac ou produit de nettoyage contenant des abrasifs.

N'utilisez jamais des chiffons rêches, des serviettes en papier ou du papier de soie, car ils peuvent rayer l'écran central.

### Informations associées

- Nettoyage de l'intérieur (p. 639)
- Nettoyage de la sellerie de tissu et de la doublure du plafond (p. 641)

- Nettoyage de la ceinture de sécurité (p. 642)
- Nettoyage des tapis de sol et des tapis de recouvrement (p. 642)
- Nettoyage du revêtement en cuir (p. 643)
- Nettoyage du volant en cuir (p. 644)
- Nettoyage des surfaces intérieures de plastique, de métal et de bois (p. 645)

### **Nettoyage de l'affichage tête haute\***

Essuyer soigneusement le recouvrement vitré de l'affichage tête haute au moyen d'un linge en microfibrilles propre et sec. Au besoin, le linge peut être légèrement humidifié.

N'utilisez jamais de détachant trop agressif. Pour les conditions de nettoyage difficiles, un agent de nettoyage spécial est en vente chez tout concessionnaire Volvo.

#### **Informations associées**

- Activation et désactivation de l'affichage tête haute\* (p. 152)
- Affichage tête haute\* (p. 151)

### **Nettoyage de la sellerie de tissu et de la doublure du plafond**

Utiliser uniquement que des agents de nettoyage et des produits d'entretien recommandés par Volvo. Nettoyer régulièrement et éliminer les taches immédiatement pour obtenir les meilleurs résultats. Il est important d'aspirer avant d'utiliser un agent de nettoyage.

#### **Garniture en tissu et garniture de plafond**

Quand vous avez besoin de nettoyer le revêtement textile ou la garniture de pavillon, ne jamais gratter ou frotter car cela pourrait détruire le tissu. Ne jamais utiliser d'agent détachant car il risque de décolorer le tissu.

Utiliser de l'eau savonneuse ou un détergent similaire. Dans le cas des taches plus difficiles d'huile, de crème glacée, de cirage à chaussures, etc., utiliser du détachant. Veuillez consulter votre concessionnaire Volvo.

#### **Informations associées**

- Nettoyage de l'intérieur (p. 639)
- Nettoyage de l'écran central (p. 640)
- Nettoyage de la ceinture de sécurité (p. 642)
- Nettoyage des tapis de sol et des tapis de recouvrement (p. 642)
- Nettoyage du revêtement en cuir (p. 643)
- Nettoyage du volant en cuir (p. 644)

- Nettoyage des surfaces intérieures de plastique, de métal et de bois (p. 645)

## Nettoyage de la ceinture de sécurité

Utiliser uniquement que des agents de nettoyage et des produits d'entretien recommandés par Volvo. Nettoyer régulièrement et éliminer les taches immédiatement pour obtenir les meilleurs résultats. Il est important d'aspirer avant d'utiliser un agent de nettoyage.

## Ceintures de sécurité

Utiliser une solution d'eau et de savon synthétique. Des produits de nettoyage spécialement conçus pour le textile sont disponibles chez les distributeurs Volvo. Veillez à ce que la ceinture de sécurité soit sèche avant de la laisser se rétracter.

## Informations associées

- Nettoyage de l'intérieur (p. 639)
- Nettoyage de l'écran central (p. 640)
- Nettoyage de la sellerie de tissu et de la doublure du plafond (p. 641)
- Nettoyage des tapis de sol et des tapis de recouvrement (p. 642)
- Nettoyage du revêtement en cuir (p. 643)
- Nettoyage du volant en cuir (p. 644)
- Nettoyage des surfaces intérieures de plastique, de métal et de bois (p. 645)

## Nettoyage des tapis de sol et des tapis de recouvrement

Utiliser uniquement que des agents de nettoyage et des produits d'entretien recommandés par Volvo. Nettoyer régulièrement et éliminer les taches immédiatement pour obtenir les meilleurs résultats. Il est important d'aspirer avant d'utiliser un agent de nettoyage.

## Tapis de sol et moquette

Retirez les tapis de sol pour nettoyer séparément la moquette et les tapis de sol. Utilisez un aspirateur pour éliminer la poussière et la saleté.

### REMARQUE

Les tapis de protection intérieure ne doivent pas être secoués violemment ou frappés contre des objets pour en éliminer la saleté, car cela risque de fissurer les tapis.

Chaque tapis est fixé à l'aide de goupilles.

Déposez le tapis de sol en détachant chaque goupille et en le soulevant.

Mettez le tapis de sol en place en enfonçant chaque goupille.

## AVERTISSEMENT

- Ne jamais utiliser plus d'un tapis à la fois du côté conducteur. Si un autre type de tapis de sol est utilisé, déposer le tapis d'origine du plancher du siège de conducteur avant de rouler. Tous les types de tapis doivent être solidement entrés aux points de fixation du plancher. Le tapis de sol ne peut empêcher le déplacement de la pédale de frein et de la pédale d'accélérateur d'aucune manière, au risque de danger.
- Les tapis de sol Volvo sont fabriqués spécialement pour votre véhicule. Ils doivent être fixés correctement aux points de fixation du plancher pour qu'ils ne glissent pas et ne deviennent pas emprisonnés sous les pédales.

Après l'aspiration, un produit spécial de nettoyage pour le textile doit être utilisé pour éliminer les taches sur les tapis de sol. Les tapis de sol doivent être nettoyés au moyen des produits recommandés par les distributeurs Volvo.

## Informations associées

- Nettoyage de l'intérieur (p. 639)
- Nettoyage de l'écran central (p. 640)
- Nettoyage de la sellerie de tissu et de la doublure du plafond (p. 641)
- Nettoyage de la ceinture de sécurité (p. 642)

- Nettoyage du revêtement en cuir (p. 643)
- Nettoyage du volant en cuir (p. 644)
- Nettoyage des surfaces intérieures de plastique, de métal et de bois (p. 645)

### **Nettoyage du revêtement en cuir**

Utiliser uniquement que des agents de nettoyage et des produits d'entretien recommandés par Volvo. Nettoyer régulièrement et traiter les taches immédiatement pour optimiser les résultats. Il est important d'aspirer avant d'utiliser un agent de nettoyage.

#### **Sellerie de cuir\***

La sellerie de cuir Volvo est traitée pour protéger son aspect d'origine. Au fil du temps, le rayonnement solaire, la graisse, la saleté, etc. peuvent endommager la couche protectrice. Ceci peut provoquer des rayures et des fissures.

La sellerie en cuir est un produit naturel qui se modifie et acquiert une belle patine au fil du temps. Un nettoyage régulier et un traitement sont requis pour que les propriétés et les couleurs du cuir soient préservées. Volvo propose un produit complet, Volvo Leather Care KitWipes, pour nettoyer et traiter les revêtements en cuir. Il préserve la couche extérieure de protection conformément aux instructions.

Pour des résultats les meilleurs possibles, Volvo recommande le nettoyage et l'application fréquente d'une crème protectrice une à quatre fois par an (ou plus au besoin). Volvo Leather Care Kit 951 0251 et Volvo Leather Softener 943 7429 sont disponibles chez les concessionnaires Volvo.

### **Nettoyage de la sellerie de cuir**

1. Appliquer le produit de nettoyage pour cuir sur une éponge humide et la presser jusqu'à ce que le nettoyant mousse.
2. Déplacer l'éponge dans un mouvement circulaire pour appliquer le mousse à la tache.
3. Humidifier la tache complètement au moyen de l'éponge. Laisser l'éponge absorber la tache sans frotter.
4. Sécher la tache en utilisant une serviette souple et laisser le cuir sécher complètement.

#### **Protection de la sellerie de cuir**

1. Appliquer une petite quantité de protecteur du cuir sur une serviette puis appliquer le protecteur sur le cuir en utilisant de légers mouvements circulaires.
2. Laisser sécher pendant environ 20 minutes.

La protection de la sellerie de cuir lui permet de mieux résister aux rayons UV nocives du rayonnement solaire.

#### **Informations associées**

- Nettoyage de l'intérieur (p. 639)
- Nettoyage de l'écran central (p. 640)
- Nettoyage de la sellerie de tissu et de la doublure du plafond (p. 641)
- Nettoyage de la ceinture de sécurité (p. 642)



- Nettoyage des tapis de sol et des tapis de recouvrement (p. 642)
- Nettoyage du volant en cuir (p. 644)
- Nettoyage des surfaces intérieures de plastique, de métal et de bois (p. 645)

### **Nettoyage du volant en cuir**

Utiliser uniquement que des agents de nettoyage et des produits d'entretien recommandés par Volvo. Nettoyer régulièrement et traiter les taches immédiatement pour optimiser les résultats. Il est important d'aspirer avant d'utiliser un agent de nettoyage.

#### **Volant en cuir**

Le cuir doit respirer. Ne recouvrez jamais le volant d'une protection en plastique. Volvo Leather Care Kit 951 0251 et Leather Softener 943 7429 sont recommandés pour le nettoyage du volant en cuir. Commencer par éliminer la saleté, la poussière, etc. au moyen d'une éponge ou d'un linge humide.



#### **IMPORTANT**

Les objets pointus comme les bagues peuvent endommager le cuir du volant.

#### **S'il y a des taches sur le volant :**

##### **Type 1** (encre, vin, café, lait, sueur ou sang)

- Utiliser un chiffon doux ou une éponge. Essuyer le volant en utilisant une solution de 5 % d'ammoniaque. Pour les taches de sang, mélanger environ 2 dl(1 tasse) d'eau avec 25 g (une pinte) de sel et éliminer la tache.

##### **Type 2** (graisse, huile, sauces ou chocolat)

1. Même procédure que pour les taches de type 1.
2. Terminer en essuyant le volant au moyen de papier absorbant ou d'une serviette.

##### **Type 3** (saleté sèche ou poussière)

1. Enlever la saleté/poussière avec une brosse douce.
2. Même procédure que pour les taches de type 1.

#### **Informations associées**

- Nettoyage de l'intérieur (p. 639)
- Nettoyage de l'écran central (p. 640)
- Nettoyage de la sellerie de tissu et de la doublure du plafond (p. 641)
- Nettoyage de la ceinture de sécurité (p. 642)
- Nettoyage des tapis de sol et des tapis de recouvrement (p. 642)
- Nettoyage du revêtement en cuir (p. 643)
- Nettoyage des surfaces intérieures de plastique, de métal et de bois (p. 645)

## Nettoyage des surfaces intérieures de plastique, de métal et de bois

Utiliser uniquement que des agents de nettoyage et des produits d'entretien recommandés par Volvo. Nettoyer régulièrement et traiter les taches immédiatement pour optimiser les résultats.

### Pièces en plastique, en métal et en bois de l'habitacle

Un tissu à structure fibrillaire ou à microfibres, légèrement humidifié d'eau, est recommandé pour le nettoyage des pièces et surfaces de l'habitacle et est disponible chez un concessionnaire Volvo.

Ne grattez pas ou ne frottez pas les taches. Ne jamais utiliser de détachant trop agressif non plus.

#### **!** IMPORTANT

Ne pas utiliser de solvant contenant de l'alcool pour nettoyer le verre du tableau de bord.

#### **!** IMPORTANT

Garder à l'esprit que les surfaces très brillantes se griffent rapidement. Nettoyer ces surfaces à l'aide d'un chiffon en microfibres, propre et sec, par de petits mouvements circulaires. Si nécessaire, humidifier le chiffon en microfibres avec un peu d'eau claire.

### Informations associées

- Nettoyage de l'intérieur (p. 639)
- Nettoyage de l'écran central (p. 640)
- Nettoyage de la sellerie de tissu et de la doublure du plafond (p. 641)
- Nettoyage de la ceinture de sécurité (p. 642)
- Nettoyage des tapis de sol et des tapis de recouvrement (p. 642)
- Nettoyage du revêtement en cuir (p. 643)
- Nettoyage du volant en cuir (p. 644)

## Nettoyage de l'extérieur

Le véhicule doit être lavé dès qu'il se salit. Ceci facilite le nettoyage parce que la saleté ne s'incruste pas. Ceci réduit également le risque de rayures et maintient l'aspect du neuf. Effectuer un nettoyage dans une aire de lavage avec un séparateur d'huile et utiliser un shampoing pour voitures.

### Informations associées

- Nettoyage de l'extérieur (p. 645)
- Polissage et cirage (p. 646)
- Lavage à la main (p. 647)
- Lave-auto automatique (p. 648)
- Lavage haute pression (p. 649)
- Nettoyage des balais d'essuie-glace (p. 649)
- Nettoyage des composants extérieurs de plastique, de caoutchouc et de garniture (p. 650)
- Nettoyage des jantes (p. 651)
- Protection contre la corrosion (p. 651)

## Polissage et cirage

Polir et cirer le véhicule lorsque la peinture est mate ou pour plus de protection. Le véhicule ne doit pas être poli avant un an au moins. Cependant, il peut être ciré pendant la première année. Ne pas polir ni cirer la voiture en plein soleil, la surface à polir ne doit pas dépasser 45 °C (113 °F).

- Laver et sécher le véhicule très soigneusement avant le polissage ou le cirage. Éliminer les taches d'asphalte et de goudron au moyen d'un produit d'élimination de l'asphalte ou de diluant de peinture. La plupart des taches qui subsistent peuvent être éliminées au moyen d'une pâte conçue pour la peinture de véhicule.
- Utiliser le produit de polissage pour commencer puis la cire liquide ou pâteuse. Suivre soigneusement les consignes de l'emballage. De nombreux produits contiennent à la fois le produit de polissage et la cire.
- Une vaste gamme de cires polymériques pour automobiles sont aujourd'hui disponibles sur le marché. Ce type de cire est facile à utiliser et donne un fini brillant longue durée qui protège la carrosserie contre l'oxydation, les salissures et la décoloration.

### **!** IMPORTANT

Éviter de cirer et de polir le plastique et le caoutchouc.

En utilisant un dégraissant sur le plastique et le caoutchouc, ne frotter (si nécessaire) qu'avec une pression légère. Utiliser une éponge douce.

Le polissage des moulures de garniture brillante peut les user et endommager la couche superficielle brillante.

Ne pas utiliser de produits de polissage contenant des éléments abrasifs.

### **!** IMPORTANT

Utiliser uniquement les traitements pour la peinture recommandés par Volvo. D'autres traitements, tels que la préservation, l'étanchéité, la protection, le lustrage et similaire, risquent d'endommager la peinture. Les dégâts à la peinture causés par de tels traitements ne sont pas couverts par la garantie Volvo.

### Informations associées

- Nettoyage de l'extérieur (p. 645)
- Lavage à la main (p. 647)
- Lave-auto automatique (p. 648)
- Lavage haute pression (p. 649)

- Nettoyage des balais d'essuie-glace (p. 649)
- Nettoyage des composants extérieurs de plastique, de caoutchouc et de garniture (p. 650)
- Nettoyage des jantes (p. 651)
- Protection contre la corrosion (p. 651)



## Lavage à la main

Le véhicule doit être lavé dès qu'il se salit. Ceci facilite le nettoyage parce que la saleté ne s'in-cruste pas. Ceci réduit également le risque de rayures et maintient l'aspect du neuf. Effectuer un nettoyage dans une aire de lavage avec un séparateur d'huile et utiliser un shampoing pour voitures.

## Lavage à la main

Se rappeler les points suivants en lavant le véhicule :

- Éviter de laver le véhicule sous la lumière directe du soleil. Ceci peut assécher le détergent ou la cire qui deviendrait alors abrasif.
- Éliminer les déjections d'oiseaux de la peinture dès que possible. Ils contiennent des substances qui peuvent endommager et décolorer très rapidement la peinture. Par exemple, utiliser du papier doux ou une éponge imbibée de beaucoup d'eau. Consulter un atelier Volvo autorisé pour obtenir de l'aide en vue d'éliminer la décoloration.
- Asperger le soubassement, incluant les passages de roue et le pare-chocs.
- Asperger tout le véhicule et éliminer toute la saleté, les déjections, etc. pour réduire le risque de rayures au lavage. Ne pas asperger directement sur les serrures.
- Au besoin, utiliser un dégraisseur à froid sur les surfaces fortement souillées. Remarquer

que dans de tels cas les surfaces ne peuvent être réchauffées par le soleil.

- Laver en utilisant une éponge, un détergent pour voiture et beaucoup d'eau tiède.
- Nettoyer les balais d'essuie-glace en utilisation une solution savonneuse tiède ou du détergent pour voiture.
- Sécher le véhicule en utilisant une peau de chamois propre et douce ou une raclette. Ne pas laisser les gouttes d'eau sécher en pleine lumière. Ceci peut laisser des traces qui doivent ensuite être éliminées.
- Dans les zones très industrialisées, un lavage plus fréquent de l'extérieur du véhicule est recommandé.
- Les taches de goudron provenant de l'asphalte peuvent subsister même après le lavage. Utiliser un détergent pour goudron afin d'éliminer ces taches après avoir lavé le véhicule.

## AVERTISSEMENT

Toujours confier le lavage du moteur du véhicule à un atelier. Si le moteur est chaud, il existe un risque d'incendie.

## IMPORTANT

Les phares sales fonctionnent moins bien. Nettoyez-les régulièrement, par ex. lors de l'appoint en carburant.

Ne pas utiliser de produits corrosifs de nettoyage. Utiliser de l'eau et une éponge non abrasive.

## REMARQUE

L'éclairage extérieur comme celui des phares et des feux arrière peut développer une condensation temporaire à l'intérieur du réflecteur. Ceci est normal. Tout l'éclairage extérieur est prévu pour y résister. La condensation s'évapore normalement du boîtier de la lampe une fois que l'éclairage a fonctionné pendant un certain temps.

## IMPORTANT

- Le toit panoramique\* et le store pare-soleil doivent être fermés avant le lavage du véhicule.
- Ne jamais utiliser de produits de polissage abrasifs sur le toit panoramique.
- Ne jamais appliquer de cire sur les garnitures d'étanchéité en caoutchouc du toit panoramique.





### ! IMPORTANT

Se rappeler d'éliminer la saleté des trous d'écoulement des portes et des seuils après le lavage du véhicule.

#### Informations associées

- Nettoyage de l'extérieur (p. 645)
- Polissage et cirage (p. 646)
- Lave-auto automatique (p. 648)
- Lavage haute pression (p. 649)
- Nettoyage des balais d'essuie-glace (p. 649)
- Nettoyage des composants extérieurs de plastique, de caoutchouc et de garniture (p. 650)
- Nettoyage des jantes (p. 651)
- Protection contre la corrosion (p. 651)
- Réglages d'activation automatique de frein de stationnement (p. 420)

### Lave-auto automatique

Le véhicule doit être lavé dès qu'il se salit. Ceci facilite le nettoyage parce que la saleté ne s'in-cruste pas. Ceci réduit également le risque de rayures et maintient l'aspect du neuf.

Une station de lavage automatique est un moyen rapide et aisé de conserver votre véhicule propre, mais il n'atteint pas toutes les zones du véhicule. Pour les meilleurs résultats, Volvo recommande un lavage manuel de votre véhicule ou un complément manuel du lavage automatique.

### i REMARQUE

Volvo recommande de ne pas laver le véhicule dans un lave-auto automatique pendant les premiers mois, la peinture des véhicules neufs a besoin d'un certain temps pour durcir complètement.

### ! IMPORTANT

Avant de conduire le véhicule dans une station de lavage, désactiver le freinage automatique à l'arrêt et l'application automatique du frein de stationnement. Si ces fonctions ne sont pas désactivées, le système de freinage se grippera lorsque le véhicule est arrêté et le véhicule ne pourra plus rouler.

### ! IMPORTANT

Dans les stations de lavage automatiques où la voiture est tirée vers l'avant avec des roulettes, procéder comme suit :

1. Avant le lavage du véhicule, le capteur automatique de pluie doit être désactivé. S'il n'est pas désactivé et qu'il est déclenché accidentellement, les bras d'essuie-glace risquent des dégâts.
2. Pour éviter les dégâts dans les stations de lavage automatique, les rétroviseurs latéraux doivent être rabattus, les antennes rétractées ou déposées et les feux auxiliaires doivent être assujettis.
3. Conduire la voiture dans la station de lavage.
4. Désactiver la fonction de « freinage automatique à l'arrêt » au moyen du bouton  sur la console de tunnel.
5. Désactiver la fonction « d'application automatique du frein de stationnement » à partir de la vue supérieure de l'écran central.
6. Couper le moteur en faisant tourner le bouton de démarrage de la console de tunnel dans le sens horaire. Maintenir le

bouton en place pendant au moins 2 secondes.

La voiture est prête pour le lavage automatique.

### Informations associées

- Nettoyage de l'extérieur (p. 645)
- Polissage et cirage (p. 646)
- Lavage à la main (p. 647)
- Lavage haute pression (p. 649)
- Nettoyage des balais d'essuie-glace (p. 649)
- Nettoyage des composants extérieurs de plastique, de caoutchouc et de garniture (p. 650)
- Nettoyage des jantes (p. 651)
- Protection contre la corrosion (p. 651)

## Lavage haute pression

Le véhicule doit être lavé dès qu'il se salit. Ceci facilite le nettoyage parce que la saleté ne s'in-cruste pas. Ceci réduit également le risque de rayures et maintient l'aspect du neuf. Laver le véhicule dans une station de lavage ou un garage avec un séparateur d'huile. Utiliser un détergent pour voiture.

### Lavage haute pression

En cas de lavage haute pression du véhicule, utiliser des mouvements de balayage et maintenir le tuyau à moins de 30 cm (13 po) du véhicule. Ne pas asperger directement sur les serrures.

### Informations associées

- Nettoyage de l'extérieur (p. 645)
- Polissage et cirage (p. 646)
- Lavage à la main (p. 647)
- Lave-auto automatique (p. 648)
- Nettoyage des balais d'essuie-glace (p. 649)
- Nettoyage des composants extérieurs de plastique, de caoutchouc et de garniture (p. 650)
- Nettoyage des jantes (p. 651)
- Protection contre la corrosion (p. 651)

## Nettoyage des balais d'essuie-glace

Le véhicule doit être lavé dès qu'il se salit. Ceci facilite le nettoyage parce que la saleté ne s'in-cruste pas. Ceci réduit également le risque de rayures et maintient l'aspect du neuf. Laver le véhicule dans une station de lavage ou un garage avec un séparateur d'huile. Utiliser un détergent pour voiture.

### Balais d'essuie-glace

L'asphalte, la poussière et les résidus de sel sur les balais d'essuie-glace, tels que les insectes, la glace, etc. sur le pare-brise raccourcissent la durée de vie des balais d'essuie-glace.

Lors du nettoyage, placer les balais d'essuie-glace en position d'entretien.

### REMARQUE

Laver les balais d'essuie-glace et le pare-brise régulièrement au moyen d'une solution savonneuse tiède ou d'un shampoing pour véhicule. Ne pas utiliser de solvants agressifs.

### Informations associées

- Nettoyage de l'extérieur (p. 645)
- Polissage et cirage (p. 646)
- Lavage à la main (p. 647)
- Lave-auto automatique (p. 648)
- Lavage haute pression (p. 649)



- Nettoyage des composants extérieurs de plastique, de caoutchouc et de garniture (p. 650)
- Nettoyage des jantes (p. 651)
- Protection contre la corrosion (p. 651)

### **Nettoyage des composants extérieurs de plastique, de caoutchouc et de garniture**

Le véhicule doit être lavé dès qu'il se salit. Ceci facilite le nettoyage parce que la saleté ne s'incruste pas. Ceci réduit également le risque de rayures et maintient l'aspect du neuf. Effectuer un nettoyage dans une aire de lavage avec un séparateur d'huile et utiliser un shampoing pour voitures.

### **Composants extérieurs de plastique, de caoutchouc et de garniture**

Un produit de nettoyage spécial disponible chez les distributeurs Volvo est recommandé pour le nettoyage et l'entretien des pièces teintées de plastique, de caoutchouc et de garniture, par exemple les garnitures brillantes. Respecter soigneusement le mode d'emploi du produit de nettoyage.

Éviter d'utiliser des détergents de lavage pour voiture dont le pH est inférieur à 3,5 ou supérieur à 11,5. Sinon, il existe un risque de décoloration des surfaces d'aluminium anodisées \* (comme illustré ici). Les produits abrasifs de polissage sont déconseillés pour ces zones (comme illustré ici).



Composants devant être lavés avec un produit de nettoyage ayant un pH compris entre 3,5 et 11,5

### **! IMPORTANT**

Éviter de cirer et de polir le plastique et le caoutchouc.

En utilisant un dégraissant sur le plastique et le caoutchouc, ne frotter (si nécessaire) qu'avec une pression légère. Utiliser une éponge douce.

Le polissage des moulures de garniture brillante peut les user et endommager la couche superficielle brillante.

Ne pas utiliser de produits de polissage contenant des éléments abrasifs.

**! IMPORTANT**

Éviter de laver le véhicule au moyen d'un produit dont le pH est inférieur à 3,5 ou supérieur à 11,5. Ceci peut causer une décoloration des organes en aluminium anodisé comme le longeron de toit et le pourtour des vitres latérales.

Ne jamais utiliser de produit de polissage pour les métaux sur les organes en aluminium anodisé. Ceci peut causer une décoloration et détruire le traitement de surface.

**Informations associées**

- Nettoyage de l'extérieur (p. 645)
- Polissage et cirage (p. 646)
- Lavage à la main (p. 647)
- Lave-auto automatique (p. 648)
- Lavage haute pression (p. 649)
- Nettoyage des balais d'essuie-glace (p. 649)
- Nettoyage des jantes (p. 651)
- Protection contre la corrosion (p. 651)

**Nettoyage des jantes**

Le véhicule doit être lavé dès qu'il se salit. Ceci facilite le nettoyage parce que la saleté ne s'incruste pas. Ceci réduit également le risque de rayures et maintient l'aspect du neuf. Effectuer un nettoyage dans une aire de lavage avec un séparateur d'huile et utiliser un shampoing pour voitures.

**Jantes**

Utiliser uniquement des produits de nettoyage pour les jantes recommandées par Volvo.

Les agents de nettoyage agressifs de jante peuvent endommager la surface et tacher les jantes d'aluminium chromé.

**Informations associées**

- Nettoyage de l'extérieur (p. 645)
- Polissage et cirage (p. 646)
- Lavage à la main (p. 647)
- Lave-auto automatique (p. 648)
- Lavage haute pression (p. 649)
- Nettoyage des composants extérieurs de plastique, de caoutchouc et de garniture (p. 650)
- Nettoyage des jantes (p. 651)
- Protection contre la corrosion (p. 651)

**Protection contre la corrosion**

Votre véhicule est doté d'une protection efficace contre la corrosion.

La protection contre la corrosion de la carrosserie consiste dans des couches protectrices métalliques modernes sur la tôle, un processus de peinture de haute qualité, un chevauchement de métal protégé contre la corrosion et minimisé et le blindage des composants en plastique, une protection contre l'abrasion et un inhibiteur de rouille supplémentaire dans les zones exposées. Dans le châssis, les composants exposés de suspension de roue sont réalisés en aluminium coulé résistant à la corrosion.

**Inspection et entretien**

La protection contre la corrosion n'exige normalement pas de maintenance mais le maintien de la propreté du véhicule est toujours un bon moyen de réduire le risque de corrosion. L'utilisation de solutions de nettoyage fortement alcalines ou acides doit toujours être évitée sur les garnitures brillantes. Tout dommage apporté à la peinture doit être retouché dès qu'il est découvert.

**Informations associées**

- Nettoyage de l'extérieur (p. 645)
- Polissage et cirage (p. 646)
- Lavage à la main (p. 647)
- Lave-auto automatique (p. 648)



- Lavage haute pression (p. 649)
- Nettoyage des balais d'essuie-glace (p. 649)
- Nettoyage des composants extérieurs de plastique, de caoutchouc et de garniture (p. 650)
- Nettoyage des jantes (p. 651)

### Peinture

La peinture se compose de multiples couches. C'est une partie importante de la protection anti-corrosion du véhicule et elle doit être vérifiée régulièrement.

Les types les plus courants de dégâts de peinture sont des petits éclats de gravier, des rayures et des dégâts aux bords des ailes, des portes et des pare-chocs. Pour éviter la corrosion, les dégâts à la peinture doivent être réparés immédiatement.

#### Informations associées

- Retouche des petits dégâts de peinture (p. 652)
- Codes de teinte (p. 654)

### Retouche des petits dégâts de peinture

La peinture est une partie importante de la protection contre la corrosion du véhicule et doit donc être vérifiée régulièrement. Les types les plus courants de dégâts sur la peinture sont des petits éclats de gravier, des rayures et des marques sur par exemple le bord des ailes, les portes et les pare-chocs.

#### Réparer les dégâts sur la peinture

Pour éviter la corrosion, les dégâts à la peinture doivent être réparés immédiatement.

#### REMARQUE

Lors d'une retouche de peinture, la surface doit être propre et sèche. La température de surface doit être d'au moins 15 °C (59 °F).

### Matériaux qui peuvent s'avérer nécessaires

- Apprêt<sup>25</sup> – un apprêt adhésif spécial est disponible en aérosol pour par exemple les pare-chocs recouverts de plastique.
- Couche de base et couche transparente – disponibles en aérosol ou sous forme de crayon de retouche<sup>26</sup>.
- Ruban masque.
- Papier de sable à grain fin<sup>25</sup>.

Si les dégâts n'ont pas atteint le métal, une peinture de retouche peut être appliquée immédiatement après le nettoyage de la surface.

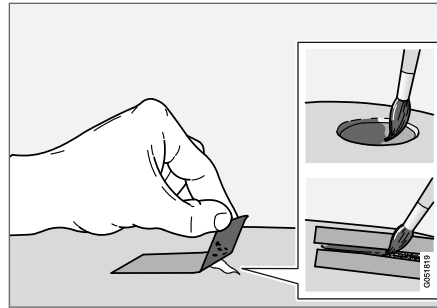

1. Placer un petit morceau de ruban masque sur la surface abîmée. Tirer sur le ruban de façon à enlever les écailles de peinture qui s'y colleront.

Si les dégâts atteignent le métal nu, l'utilisation d'apprêt peut s'avérer nécessaire pour commencer. Si les dégâts de peinture concernent une surface de plastique, un apprêt adhésif doit être utilisé pour obtenir les meilleurs résultats. Pulvériser l'apprêt dans le couvercle du bidon aérosol et brosser légèrement.

2. Avant de peindre, il peut être nécessaire de polir légèrement avec un agent de polissage très fin au besoin (par exemple si des bords sont inégaux). Nettoyer soigneusement la zone et laisser sécher.
3. Bien mélanger l'apprêt et l'appliquer au moyen d'une petite brosse, un cure-dent ou un objet similaire. Lorsque l'apprêt est sec, appliquer une ou plusieurs couches de peinture puis une couche transparente. Laisser la peinture sécher avant chaque application.

En cas de longue rayure, adopter la même procédure mais commencer par masquer la zone environnante pour protéger la peinture intacte.

Les crayons de retouche et les peintures en spray de retouche de peinture sont disponibles auprès des concessionnaires Volvo.



### REMARQUE

Si le caillou n'a pas atteint le métal nu et qu'il subsiste une couche de peinture non endommagée, appliquer la couche de base et la couche transparente immédiatement après avoir nettoyé la surface.

### Informations associées

- Peinture (p. 652)
- Codes de teinte (p. 654)

<sup>25</sup> Si nécessaire.

<sup>26</sup> Suivre attentivement les consignes de l'emballage pour utiliser le crayon de retouche.

## Codes de teinte

### Code de couleur

L'étiquette de code de teinte se trouve sur le montant de porte du côté gauche et est visible lorsque la porte avant gauche est ouverte.

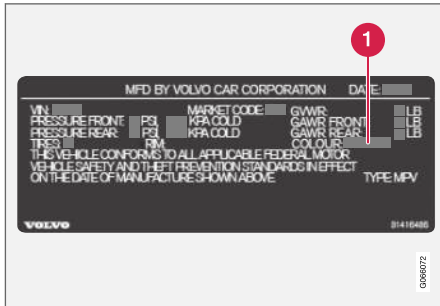

Code de teinte d'échantillon (1) : modèles pour les États-Unis.

**1** Code de peinture du véhicule

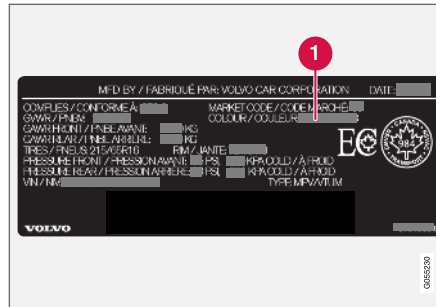

Code de teinte d'échantillon (1) : modèles pour le Canada.

**1** Code de peinture du véhicule

Il est important d'utiliser la teinte correcte.

### Informations associées

- Peinture (p. 652)
- Retouche des petits dégâts de peinture (p. 652)

## Remplacement d'essuie-glace de lunette arrière

Les balais d'essuie-glace chassent l'eau du pare-brise et de la lunette arrière. En utilisant le liquide lave-glace, ils nettoient la glace et améliorent la visibilité pendant les trajets. Les balais d'essuie-glace du pare-brise et de la lunette arrière peuvent être remplacés.



## Remplacement d'essuie-glace de lunette arrière

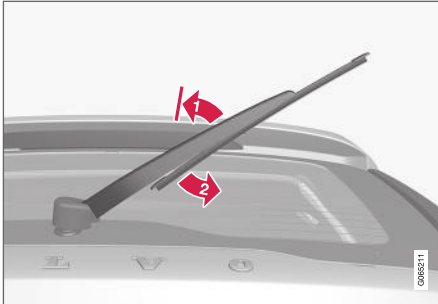

Lever le bras d'essuie-glace du pare-brise et tirer la section inférieure du balai vers la droite.

**1** Saisir le centre du balai d'essuie-glace et le soulever de la vitre en position d'arrêt.

### **i** REMARQUE

Lorsque le bras de l'essuie-glace est à moitié déplié, il s'arrête dans une position de verrouillage qui empêche le bras de retomber sur la lunette arrière. Le bras d'essuie-glace doit être tiré au-delà de la position de verrouillage pour permettre le remplacement de la lame d'essuie-glace.

- 2** Saisir le bas du balai d'essuie-glace et faire tourner vers la droite jusqu'à ce que le balai se libère du bras.
3. Enfoncer le nouveau balai d'essuie-glace jusqu'au déclic. Vérifiez s'il est bien fixé.
4. Repliez le bras d'essuie-glace vers le bas.

### **!** IMPORTANT

Vérifier régulièrement les balais. Une maintenance négligée raccourcit la durée de vie des balais.

### Informations associées

- Utilisation du capteur de pluie (p. 189)
- Utilisation des lave-glaces et lave-phares (p. 191)
- Utilisation du balayage automatique de la lunette arrière en marche arrière (p. 193)
- Utilisation de la fonction de mémoire du capteur de pluie (p. 190)
- Utilisation de l'essuie-glace/lave-glace de lunette arrière (p. 192)
- Remplissage du réservoir de liquide lave-glace (p. 658)
- Balais d'essuie-glaces en position d'entretien (p. 657)
- Remplacement des balais d'essuie-glace avant (p. 656)

- Utilisation des essuie-glaces (p. 188)
- Balais d'essuie-glace et liquide lave-glace (p. 188)

## Remplacement des balais d'essuie-glace avant

Les balais d'essuie-glace chassent l'eau du pare-brise et de la lunette arrière. En utilisant le liquide lave-glace, ils nettoient la glace et améliorent la visibilité pendant les trajets. Les balais d'essuie-glace du pare-brise et de la lunette arrière peuvent être remplacés.

### Remplacement des balais d'essuie-vitre

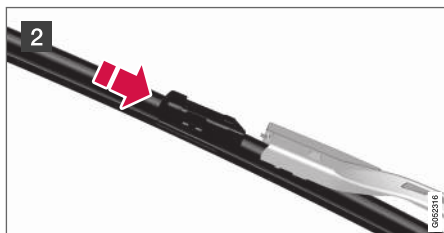
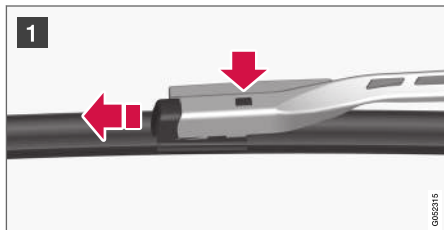

**1** Lever les bras d'essuie-glace en position d'entretien. La position d'entretien est activée/désactivée via la vue Fonctions de l'écran central lorsque la voiture est arrêtée et que l'essuie-glace du pare-brise ne fonctionne pas. Enfoncer le bouton sur la fixation du balai d'essuie-glace et tirer celui-ci tout droit parallèlement au bras d'essuie-glace.

**2** Installer un nouveau balai d'essuie-glace en l'enfonçant jusqu'à ce qu'un clic indique qu'il est en place.

3. Vérifier si le balai est bien fixé.

4. Replacer le balai d'essuie-glace contre le pare-brise.

### Les balais d'essuie-glace existent en différentes longueurs

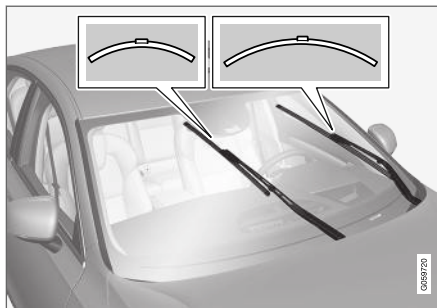

**i REMARQUE**

Lors du remplacement des balais d'essuie-glaces, noter qu'ils ont différentes longueurs. Le balai du côté conducteur est plus long que le balai du côté passager.

### Informations associées

- Utilisation du capteur de pluie (p. 189)
- Utilisation des lave-glaces et lave-phares (p. 191)
- Utilisation du balayage automatique de la lunette arrière en marche arrière (p. 193)
- Utilisation de la fonction de mémoire du capteur de pluie (p. 190)
- Utilisation de l'essuie-glace/lave-glace de lunette arrière (p. 192)
- Remplissage du réservoir de liquide lave-glace (p. 658)
- Balais d'essuie-glaces en position d'entretien (p. 657)
- Remplacement d'essuie-glace de lunette arrière (p. 654)
- Utilisation des essuie-glaces (p. 188)
- Balais d'essuie-glace et liquide lave-glace (p. 188)

## Balais d'essuie-glaces en position d'entretien

Dans certaines situations, les balais d'essuie-glace de pare-brise doivent être placés en position d'entretien (position verticale), par ex. lorsqu'ils doivent être remplacés.



Balais d'essuie-glaces en position d'entretien.

L'essuie-glace avant doit être en position d'entretien lors du remplacement, du lavage ou du levage des balais (par exemple pour gratter la glace ou la neige du pare-brise).

### ! IMPORTANT

Avant de placer l'essuie-glace en position d'entretien, vérifiez s'il n'a pas gelé sur le pare-brise.

## Activation/désactivation de la position d'entretien

La position d'entretien peut être activée/désactivée lorsque le véhicule est arrêté et que l'essuie-glace du pare-brise est désactivé. La position d'entretien est activée/désactivée via la vue Fonctions de l'écran central :



Appuyer sur le bouton **Posit. entretien essuie-glace**. La lampe indicatrice du bouton s'allume lorsque le mode de service est activé. Quand ils sont activés, les essuie-glaces se déplacent en position d'entretien.

Pour désactiver la position d'entretien, effleurer une fois **Posit. entretien essuie-glace**. La lampe indicatrice du bouton s'éteint lorsque le mode de service est désactivé.

Les balais d'essuie-glace quittent également la position d'entretien si :

- l'essuie-glace de pare-brise est activé.
- le lavage du pare-brise est activé.
- le capteur de pluie est activé.
- La voiture est éloignée.

### ! IMPORTANT

Si les bras d'essuie-glace en position d'entretien ont été relevés du pare-brise, ils doivent être rabattus sur le pare-brise avant d'activer le balayage, le lavage ou le détecteur de pluie, ainsi qu'avant de prendre la route. Ceci afin d'éviter de rayer la peinture sur le capot.

### Informations associées

- Utilisation du capteur de pluie (p. 189)
- Utilisation des lave-glaces et lave-phares (p. 191)
- Utilisation du balayage automatique de la lunette arrière en marche arrière (p. 193)
- Utilisation de la fonction de mémoire du capteur de pluie (p. 190)
- Utilisation de l'essuie-glace/lave-glace de lunette arrière (p. 192)
- Remplissage du réservoir de liquide lave-glace (p. 658)
- Remplacement des balais d'essuie-glace avant (p. 656)
- Remplacement d'essuie-glace de lunette arrière (p. 654)
- Utilisation des essuie-glaces (p. 188)
- Balais d'essuie-glace et liquide lave-glace (p. 188)

## Remplissage du réservoir de liquide lave-glace

Le liquide lave-glace est utilisé pour le nettoyage des phares, du pare-brise et de la lunette arrière. Le liquide lave-glace contenant de l'antigel doit être utilisé par temps très froid (en dessous de la température de gel).

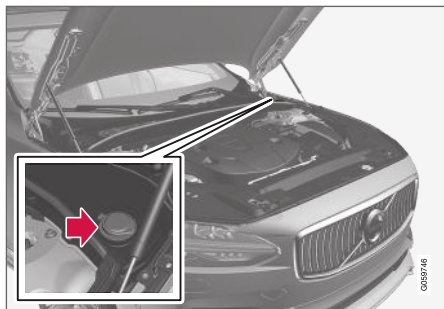

Le liquide lave-glace est versé dans le réservoir dont le bouchon est bleu. Le réservoir est utilisé pour le lave-glace de pare-brise, le lave-glace de vitre du hayon et le lave-phare\*

**REMARQUE**

Lorsqu'il reste approximativement 1 litre (1 qt) de liquide lave-glace, le message **Liquide lave-glace Niveau bas, remplir** et le pictogramme  sont affichés au tableau de bord.

**Classe recommandée** : Liquide lave-glace recommandé par Volvo – avec protection contre le gel par temps froid et pour des températures inférieures au point de gel.

**IMPORTANT**

Utiliser le liquide lave-glace d'origine Volvo ou un liquide équivalent dont le pH recommandé est compris entre 6 et 8, dilué comme recommandé, par exemple dans une solution 1/1 avec une eau dont le pH est neutre.

**IMPORTANT**

Utiliser du liquide lave-glace avec antigel lorsque la température est inférieure au point de gel pour empêcher le gel de la pompe, du réservoir et des flexibles.

**Volume:**

- Véhicules **avec** lave-phare : 5,5 litres (5,8 pintes).
- Véhicules **sans** lave-phare : 3,5 litres (3,7 pintes).

### Informations associées

- Utilisation du capteur de pluie (p. 189)
- Utilisation des lave-glaces et lave-phares (p. 191)
- Utilisation du balayage automatique de la lunette arrière en marche arrière (p. 193)
- Utilisation de la fonction de mémoire du capteur de pluie (p. 190)
- Utilisation de l'essuie-glace/lave-glace de lunette arrière (p. 192)
- Balais d'essuie-glaces en position d'entretien (p. 657)
- Remplacement des balais d'essuie-glace avant (p. 656)
- Remplacement d'essuie-glace de lunette arrière (p. 654)
- Utilisation des essuie-glaces (p. 188)
- Balais d'essuie-glace et liquide lave-glace (p. 188)

SPÉCIFICATIONS

## Désignations du type

Les autocollants du véhicule contiennent l'information telle que le numéro de châssis, la désignation du type, le code de teinte, etc.

### Emplacement des autocollants

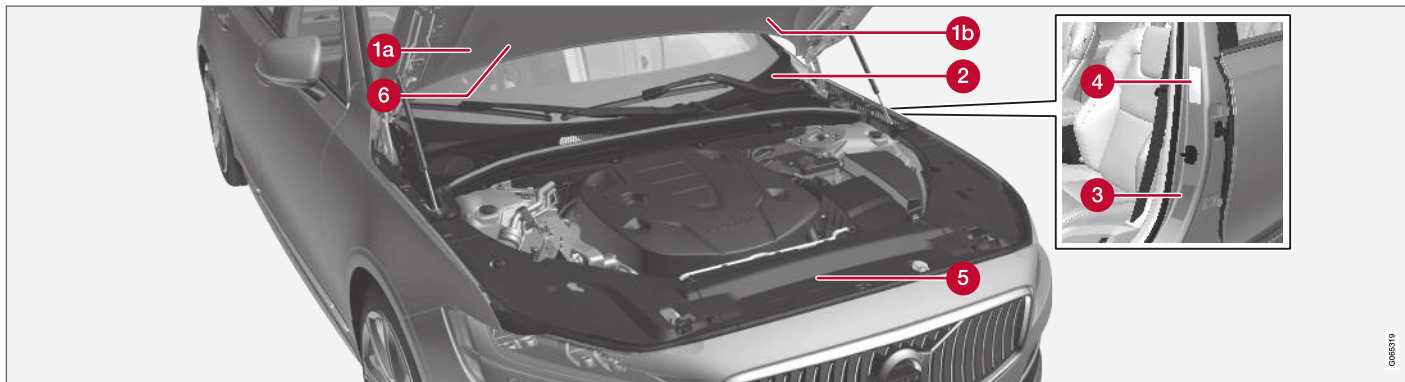

L'illustration est générique et les détails peuvent varier en fonction du marché et du modèle.

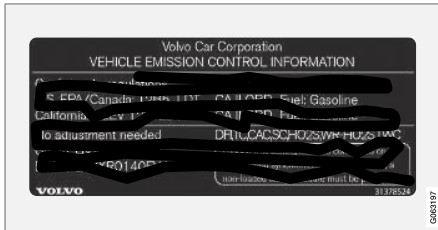

**1a** Information sur le contrôle des émissions gazeuses du véhicule. Modèles pour les États-Unis. Votre Volvo est conçu pour satisfaire toutes les normes applicables au sujet des émissions gazeuses, comme l'indique l'étiquette d'homologation apposée sous le capot. Pour plus de renseignements au sujet de ces règlements, veuillez communiquer avec votre concessionnaire Volvo.

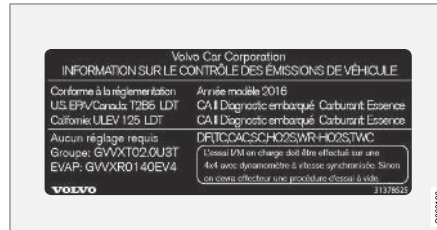

**1b** Information sur le contrôle des émissions gazeuses du véhicule. Modèles pour le Canada. Votre Volvo est conçu pour satisfaire toutes les normes applicables au sujet des émissions gazeuses, comme l'indique l'étiquette d'homologation apposée sous le capot. Pour plus de renseignements au sujet de ces règlements, veuillez communiquer avec votre concessionnaire Volvo.



**2** Numéro d'identification du véhicule (NIV). La plaque du NIV est située sur la surface supérieure gauche du tableau de bord. Le numéro d'identification du véhicule (NIV) doit toujours être mentionné lorsque vous communiquez avec le concessionnaire concernant le véhicule ou lorsque vous commandez des pièces.

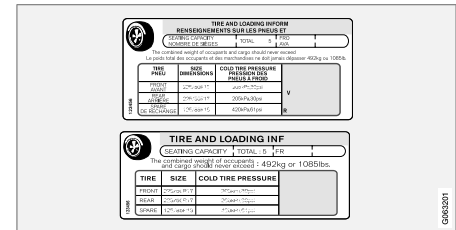

**3** Pressions de gonflage des pneus Cette étiquette indique les pressions de gonflage adéquates pour les pneus installés sur le véhicule au moment de quitter l'usine.



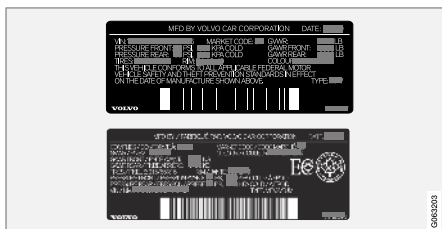

**4** **Spécifications Federal Motor Vehicle Safety Standards (FMVSS) (aux É.-U.) et normes du ministère des Transports (au Canada).** Votre Volvo est conçue pour respecter toutes les normes de sécurité pertinentes, tel que l'indique l'étiquette d'attestation apposée sur le montant milieu du côté conducteur (l'élément de structure latéral du véhicule, à l'arrière de l'entrée de la porte du conducteur). Cette étiquette inclut également des codes de teinte de laque, etc. Pour plus d'information au sujet de ces directives, veuillez consulter votre concessionnaire Volvo. Les modèles destinés aux États-Unis possèdent l'autocollant supérieur ; les modèles pour le Canada possèdent l'autocollant inférieur.



**5** **Huile à moteur.** Cette étiquette comporte les recommandations d'huile moteur.

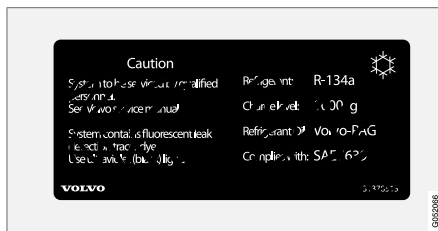

**6** **Autocollant de climatisation** fluide frigorigène R134a.

**i REMARQUE**

Les autocollants du manuel de conduite et d'entretien ne sont pas toujours identiques à ceux qui se trouvent dans le véhicule. L'objectif est de présenter leur aspect approximatif et le remplacement sur le véhicule. L'information qui s'applique à votre véhicule en particulier se trouve sur l'autocollant du véhicule.

**Informations associées**

- Caractéristiques techniques de la climatisation (p. 670)



## Dimensions

La longueur, la hauteur, etc. du véhicule figurent au tableau.

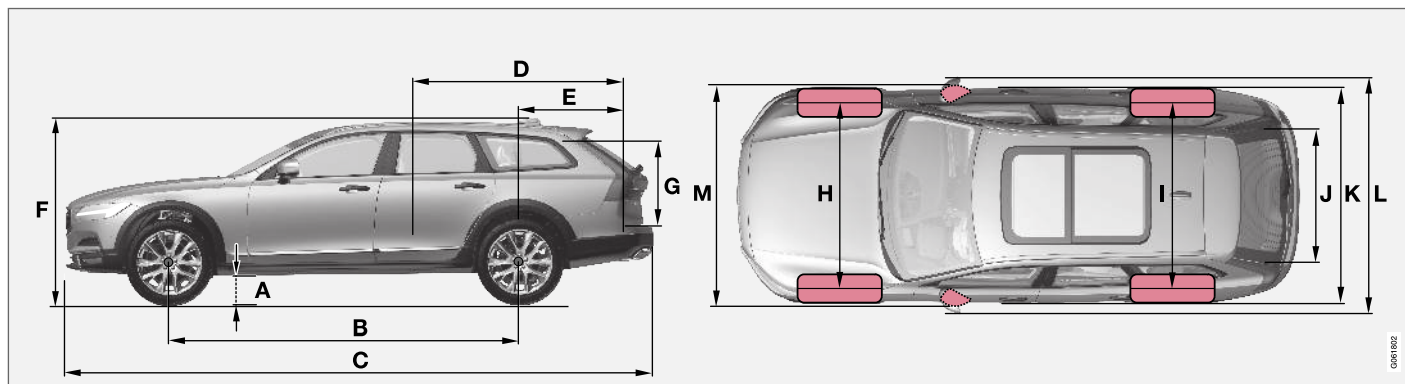

	Dimensions	mm	pouces
A	Garde au sol <sup>A</sup>	198	7,8
B	Empattement	2941	115,8
C	Longueur	4939	194,4
D	Longueur de charge, plancher, dossier rabattu	1988	78,3

	Dimensions	mm	pouces
E	Longueur de la charge, plancher	1153	45,4
F	Hauteur <sup>B</sup>	1543	60,7
G	Hauteur de la charge	704	27,7
H	Voie avant	1652 <sup>C</sup> 1655 <sup>D</sup>	65,0 <sup>C</sup> 65,2 <sup>D</sup>

	Dimensions	mm	pouces
I	Voie arrière	1643 <sup>C</sup> 1645 <sup>D</sup>	64,7 <sup>C</sup> 64,8 <sup>D</sup>
J	Largeur de la charge, plancher	1130	44,5
K	Largeur	1903 (1879 <sup>E</sup> )	74,9 (74,0 <sup>E</sup> )

## SPÉCIFICATIONS



	<b>Dimensions</b>	<b>mm</b>	<b>pouces</b>
L	Largeur, rétroviseurs latéraux compris	2052	80,8
M	Largeur, rétroviseurs latéraux rabattus	1929	75,9

A Poids à vide + 2 personnes. (Varie légèrement selon les dimensions des pneus, du châssis, etc.)

B Antenne de toit incluse, pour le poids à vide.

C Véhicules avec roues de 18/19 pouces

D Véhicules avec roues de 20/21 pouces

E Largeur de châssis

### Informations associées

- Poids (p. 665)

## Poids

Le tableau suivant reprend les données de poids importantes du véhicule.

Catégorie		États-Unis (lb)	Canada (kg)
Poids nominal brut du véhicule	T6 AWD	5335	2420
	T5 AWD	5290	2400
Poids à capacité		950	430
Poids permis par essieu, avant	T6 AWD	2645	1200
	T5 AWD	2625	1190
Poids permis par essieu, arrière	T6 AWD	2800	1270
	T5 AWD	2780	1260
Poids en état de marche		4100-4200	1860-1910
Charge max. sur le toit		220	100

### IMPORTANT

- En chargeant le véhicule, le poids maximal brut du véhicule et les poids autorisés sur les essieux ne peuvent pas être dépassés.

### Informations associées

- Désignations du type (p. 660)
- Capacité de remorquage et poids sur le timon (p. 666)

## Capacité de remorquage et poids sur le timon

La capacité de remorquage et le poids sur le timon figurent dans les tableaux qui suivent.

Catégorie		États-Unis (lb)	Canada (kg)
Poids max. de la remorque	Sans freins :	1650	750
	Avec freins (AWD) :	2000	900
	Avec freins (ensemble de remorquage AWD) :	3500	1580
Poids max. barre d'attelage	AWD :	200	90
	Ensemble de remorquage AWD :	350	150

### ! IMPORTANT

- Les poids maximum de remorque indiqués sont uniquement valables pour des altitudes inférieures ou égales à 1 000 m (3 280 pi) au-dessus du niveau de la mer. Lorsque l'altitude augmente, la puissance du moteur et, de ce fait, la capacité d'ascension du véhicule sont réduites à cause de la diminution de la densité de l'air ; le poids maximum de la remorque doit donc être réduit en conséquence. Le poids de la voiture et de la remorque doit être réduit de 10% par 1 000 m (3 280 pi) supplémentaires (ou partie de cette tranche).

### Informations associées

- Désignations du type (p. 660)
- Poids (p. 665)
- Conduite en tractant une remorque (p. 461)
- Assistance de la stabilité de la remorque\* (p. 463)

## Caractéristiques du moteur

Les spécifications de moteur (puissance, etc.) pour chaque variante de moteur figurent au

tableau qui suit. Les caractéristiques pour les véhicules en édition spéciale peuvent varier.

<b>i</b> <b>REMARQUE</b>
Tous les moteurs ne sont pas disponibles sur tous les marchés.

Moteur	Code moteur <sup>A</sup>	Puissance (kW/tours)	Puissance (cv/tr/min)	Couple (Nm/tours)	Couple (lb-pi/tr/min)	Nombre de cylindres
T5 / T5 AWD	B4204T23	187/92	250/5500	350/25-80	258/1500-4800	4
T6 AWD	B4204T27	235/95	316/5700	400/37-90	295/2200-5400	4

<sup>A</sup> Le code moteur, le composant et les numéros de série du constructeur se trouvent sur le moteur du véhicule.

## Informations associées

- Désignations du type (p. 660)
- Caractéristiques de l'huile moteur (p. 668)
- Caractéristiques techniques du liquide de refroidissement (p. 669)

### Caractéristiques de l'huile moteur

L'huile moteur entièrement synthétique d'au moins ACEA A5/B5 doit être utilisée. Les huiles de classe inférieure peuvent ne pas offrir la même économie de carburant, le même rendement du moteur ou la même protection du moteur.

Volvo recommande :



### Généralités

Voir le livret d'entretien et de garantie pour l'information au sujet des intervalles de vidange d'huile.

<b>i</b> <b>REMARQUE</b>
L'usine livre ce véhicule avec une huile synthétique.

**Ne pas utiliser d'additifs d'huile.**

### Viscosité de l'huile

Une viscosité peut raccourcir la durée de vie du moteur du véhicule en usage normal. SAE 5W-30 pour une bonne économie de carburant et une bonne protection du moteur. Consulter le tableau de viscosité.



Tableau de la viscosité

### Conditions extrêmes de conduite

L'huile Volvo VCC RBS0-2AE/SAE 0W20 est recommandée pour les conditions extrêmes.

### Volume d'huile

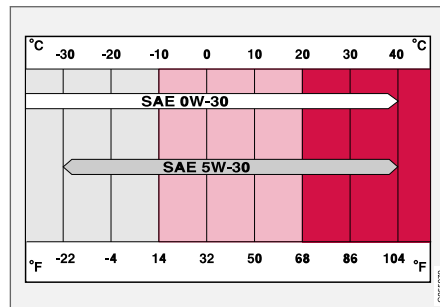
<b>Le volume d'huile pour le moteur est de :</b>	
Litres (environ)	5,6
Quintes américaines (environ)	5,9

### Informations associées

- Désignations du type (p. 660)
- Vérification et remplissage d'huile moteur (p. 610)
- Huile à moteur (p. 609)

## Caractéristiques techniques du liquide de refroidissement

**Classe recommandée :** Mélange de liquide de refroidissement prêt, approuvé par Volvo. Si le liquide de refroidissement concentré est utilisé, le mélanger avec 50% d'eau (d'eau de qualité approuvée, pas d'eau salée, etc.). Consulter un distributeur Volvo en cas de questions.

Seul le liquide de refroidissement approuvé par Volvo doit être utilisé pour éviter de détériorer le circuit de refroidissement, les problèmes de moteur, etc.

### AVERTISSEMENT

Il est dangereux d'avaler du liquide de refroidissement car il peut endommager les organes (reins). Le produit contient de l'éthylène glycol, un inhibiteur, un vomitif, de l'eau, etc.

### Informations associées

- Remplissage du liquide de refroidissement (p. 611)

## Caractéristiques techniques du liquide de boîte de vitesses

Dans les circonstances normales de conduite, le liquide de boîte de vitesses ne doit pas être remplacé pendant la durée de vie de celle-ci. Cependant, il peut s'avérer nécessaire de le remplacer si les conditions de conduite exposent la boîte de vitesses à des contraintes mécaniques sévères

### Boîte de vitesses automatique

Liquide de boîte de vitesses prescrit :	AW1
-----------------------------------------	-----

### Informations associées

- Désignations du type (p. 660)

## Caractéristiques techniques de liquide de frein

Le produit du système de freinage hydraulique est appelé liquide de frein et est utilisé pour transférer la force de freinage provenant de la pression sur la pédale de frein via un maître-cylindre de frein à un ou plusieurs cylindres asservis qui en retour agissent sur un frein mécanique.

**Classe recommandée :** Un liquide d'origine Volvo ou équivalent et conforme à une combinaison de Dot 4, 5.1 et ISO 4925 classe 6.

### REMARQUE

La vidange ou l'appoint de liquide de frein est réservé(e) à un atelier Volvo autorisé.

### Informations associées

- Compartiment moteur aperçu (p. 608)

## Volume du réservoir de carburant

La capacité de remplissage du réservoir de carburant figure au tableau qui suit.

	Tous les modèles
Litres (environ)	60
Gallons américains (environ)	15,9

### Informations associées

- Ravitaillement en carburant (p. 450)
- Taux d'octane (p. 452)

## Caractéristiques techniques de la climatisation

Le système de climatisation du véhicule utilise un fluide frigorigène sans rayon R134a. Pour l'information au sujet du fluide frigorigène, se reporter à l'autocollant placé sur l'intérieur du capot.

Les classes et volumes prescrits pour les fluides et les lubrifiants dans le circuit de climatisation qui durent aux tableaux qui suivent.

### Autocollant de climatisation

#### Autocollant pour R134a

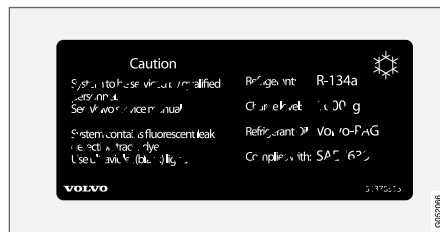

### Liquide frigorigène

#### Véhicules avec fluide frigorigène R134a

Poids	Classe prescrite
700 g (1,54 lb)	R134a

## AVERTISSEMENT

Le système de conditionnement d'air contient du réfrigérant R134a sous pression. Les réparations et autres interventions au système sont réservées à un atelier autorisé.

### Huile de compresseur

Volume	Classe prescrite
60 ml (2,03 olc. liqu.)	PAG SP-A2

### Évaporateur

## IMPORTANT

L'évaporateur du système de conditionnement d'air ne peut jamais être réparé ou remplacé avec un évaporateur précédemment utilisé. Le nouvel évaporateur sera certifié et étiqueté conformément à la norme SAE J2842.

### Informations associées

- Entretien du système de commande de climatisation (p. 606)



## Pression de pneu approuvée

Les pressions suivantes de pneu sont recommandées par Volvo pour votre véhicule. Se référer

à la plaque-étiquette de gonflage des pneus pour connaître les informations spécifiques aux pneus montés sur le véhicule à l'usine.

Dimensions des pneus	Pression des pneus à froid jusqu'à cinq personnes	
	Avant psi (kPa)	Arrière psi (kPa)
235/55 R18	35 (240)	35 (240)
235/50 R19		
245/45 R20		
245/40 R21	36 (250)	36 (250)
Roue de secours à usage temporaire T125/80 R18	60 (420)	60 (420)

## Informations associées

- Désignations du type (p. 660)
- Vérification de la pression des pneus (p. 552)
- Pression de pneu recommandée (p. 554)



# INDEX ALPHABÉTIQUE

## 1, 2, 3 ...

4WD 430

## A

ABS

ABS 416

Accessoires et équipements supplémentaires 37

installation 38

Accord de licence 104, 533

Adaptation des caractéristiques de conduite 430

Affichage informations du conducteur 88

Affichage tête haute 151  
activation/désactivation 152

Avertissement de distance 298

enregistrer la position 153, 198, 199

nettoyage 641

paramètres 153

remplacement de pare-brise 606

Aide active au stationnement 398

limites 404

Symboles et messages 407

Aide au dépassement  
démarrer avec Pilot Assist 327

démarrer avec régulateur de vitesse adaptatif 327

Pilot Assist 326

Régulateur de vitesse adaptatif 326

Aide au maintien sur la voie 368

activation/désactivation 370

assistance de direction 370

limites 371

sélectionner l'option d'assistance 371

Symboles et messages 372, 374

Aide au stationnement 382

activation/désactivation 385

avant, arrière et sur les côtés 383

limites 385

Symboles et messages 387

Alarme 283

désactivation 284

Ampoules 620

caractéristiques techniques 613

remplacement 613

Ancrages d'attache supérieure (système de protection d'enfant) 76

Ancrages ISOFIX/LATCH 78

Android Auto 512, 513, 514

Anneau de remorquage 466

Antenne emplacement 272

Antidémarrreur à distance 266

Antidémarrreur électronique 266

Antidérapage 289

Aperçu des instruments

véhicule avec conduite à gauche 86

Apple CarPlay 508, 509, 511

Applications 478

Appoint de carburant 450

Appuie-tête 209

Arrêt automatique du moteur du véhicule

arrêt automatique 436

Arrêt du moteur du véhicule 412

Arrêter le moteur 412

Assistance au démarrage en côte 423

Assistance au démarrage en côte (HSA) 423

Assistance au freinage

après une collision 424

Assistance de direction en cas de risque de collision 375

activation/désactivation 376

limites 380

lors d'un risque de collision arrière 379

lors d'un risque de collision frontale 378

lors d'un risque de sortie de voie 377

## INDEX ALPHABÉTIQUE

niveau d'assistance	376
Symboles et messages	381
Assistance de direction lors d'un risque de collision	375
Assistance de la stabilité de la remorque remorque	463
Atténuation de déviation	377
Audio et média	476
Auto hold	422
Avertissement d'installation d'accès- soire	38, 39
Avertissement de collision de l'arrière	350
Avertissement de distance	298
activation/désactivation	299
limites	299
Régler un intervalle de temps	322
AVERTISSEMENT PROPOSITION 65	457
Avertisseur	211
Avertisseur de collision	
circulation transversale arrière	356
voir City Safety	335

## B

Balai d'essuie-glace et liquide lave-glace	188
Balais d'essuie-glace	188
position d'entretien	657
remplacement	654, 656
Balayage intermittent	189
Bande de roulement	547
Barre d'attelage	
rétractable	459
Barre d'attelage rétractable	459
Bas niveau d'huile	610
Batterie	
assistance	625
démarrage	621
démarrage par batterie auxiliaire	457
Pictogrammes sur la batterie	626
recyclage	627
Service d'entretien	621
Batterie de démarrage	457, 621
surcharge	456
Batterie de soutien	625
BLIS	351
activation/désactivation	353
limites	353
Symboles et messages	355

Bluetooth	
connexion	506
connexion du véhicule à Internet	526
paramètres	524
téléphone	515
Boîte à gants	583
Boîtier à fusibles	628
Boulons de roue	561
Boulons de verrouillage de roue	561
Boussole	473
étalonnage	474

## C

Cache de compartiment à bagages	589, 590
Caméra arrière	388
Caméra du système d'aide au stationnement	388
activer	394
champs de capteur	393
lignes de trajectoire	391
limites	330
Symboles et messages	396
vues	389
capacité de remorquage et poids sur le timon	666
Capot, ouverture	606

Capteur de caméra		Centre de téléchargement	599	dégivrage	233
voir Unité de caméra	329	utilisation	599	recyclage	232
Capteur de pluie	189, 190	Certification des techniciens	40	remplacement	220
Capteur du poids de l'occupant	60	Chaîne audio		tableau affichant les options	222
Capteur radar		Radio numérique HD	488	City Safety	335
voir Capteur radar	327	Radio par Satellite SiriusXM®	489,	circulation transversale	342
Capteurs		490,	492	détection des obstacles	340
climatisation	215	Chaîne cinématique		Freinage en présence de véhicules	
qualité de l'air	219	boîte de vitesses	424	s'approchant	345
Unité de caméra	329	Chaînes à neige	568	limitations en cas de circulation trans-	
Unité de radar	327	Changement de propriétaire	142	versale	343
Caractéristiques du moteur	667	Charge max. sur le toit	665	limites	346
Carburant	451	Chargement		manœuvre d'évitement empêchée	344
Service Travel Link	497	chargement long	586	régler l'alerte de distance	338
Carte SIM	528	général	585	sous-fonctions	336
Ceinture de sécurité	49	œillets d'ancrage de charge	588	Symboles et messages	349
bouclage/débouclage	50	Charge sur le toit, poids max.	665	Classe d'essence	451
grossesse	45	Chauffage		Classement uniforme de qualité des	
rappel de ceinture de sécurité	54	Sièges	227, 229	pneus	551
tendeur de la ceinture de sécurité	52	vitres	234	Clavier	132, 136
Ceinture de sécurité, voir ceinture de sécurité	49	volant de direction	230, 231	changer de langue	136
Ceintures de sécurité		Chaussée glissante	448	Clavier monté sur le volant	211
Enrouleur à blocage automatique/d'urgence	68	Chaussée inondée	449	Clé	252
systèmes de retenue pour enfant	71,	Chaussées glissantes	448	Clean Zone	217
73,	75	Cirage	646	Clé rouge	
		Circulation d'air	220	clé de commande à distance res-	
		bouches d'air	220, 221	treinte	262
				paramètres	262

## INDEX ALPHABÉTIQUE

Clignotants	166	Commande de frein moteur	289	Conduite	
Climatisation	214, 225, 240	Commande de mise à niveau	440	avec une remorque	461
Capteurs	215	paramètres	443	système de refroidissement	455
commande de soufflerie	235, 236	Commande en descente	444, 445	Conduite à petite vitesse	443
commande de température	237, 238, 240	activer avec le bouton de fonction	445	activer avec le bouton de fonction	444
commande vocale	216	Commandes du système de climatisation	225	Conduite à travers des flaques d'eau	449
Liquide frigorigène	670	affichage central	225	conduite avec une remorque	
régulation automatique	231	siège arrière	225	capacité de remorquage	666
réparations	606	Commandes et instruments de bord	86	charge de la barre de remorquage	666
stationnement	241	Commande vocale	154	Conduite économique	433, 446
température ressentie	215	climatisation	216	Conduite en hiver	448
zones	214	paramètres	158	Chaînes à neige	568
climatisation, liquide		radio et média	157	pneus d'hiver	567
volume et classe	670	téléphone	157	Confort climatique maintenu	245
Climatisation automatique	231	Commutation des véhicules cibles		Démarrage/arrêt	246
Climatisation ECO	433	avec Pilot Assist	321	Connecter un téléphone	516
Climatisation en stationnement	241	avec régulateur de vitesse adaptatif	321	Connexion du véhicule à Internet	
Symboles et messages	247	Compartiment moteur		Pas de connexion ou connexion médio- cre	530
Climatiseur (Climatisation)	240	aperçu	608	via appareil mobile (Wi-Fi)	527
Code de sécurité	281	huile moteur	609	via le modem du véhicule	528
Code de teinte, peinture	654	liquide de refroidissement	611	via téléphone (Bluetooth)	526
Code PIN	528	Compartiments de rangement	578	Console de tunnel	579
Verrouillage indépendant	281	boîte à gants	583	Convertisseur catalytique	454
Codes de couleurs	654	console centrale	579	récupération	466
Collision	44, 49, 55, 64	pare-soleil	585	Corner Traction Control	289
Collision, voir Collision	44	Condensation dans les phares	647, 648, 649, 650		
Commande d'éclairage	160, 173				

Coussin gonflable	55
activation/désactivation	60
côté conducteur	56
côté passager	56, 60
Coussin gonflable, voir coussin gonflable	55
Coussin rehausseur intégré	79
levage	81
rabattement	83
Coussins gonflables latéraux	63
Coussins rehausseurs	75
Couverture	
Coffre	590
Créneau	398
Cric	560
Crochets d'ancrage de la charge	587
Cross Traffic Alert	356
activation/désactivation	357
limites	357
messages	359
CZIP (Système de purification de l'habitacle)	218

## D

Défauts de sécurité, rapport	46
Dégivrage	233

Démarrage à l'aide d'une batterie auxiliaire	457
Démarrage du moteur après une collision	410 65
Démarrage du véhicule	410
Dépannage	
City Safety	346
Régulateur de vitesse adaptatif	306
Unité de caméra	330
Unité de radar	330
Désengagement de l'inhibiteur du sélecteur de vitesse	428
Détection des obstacles	
City Safety	340
Détection de tunnel	163
Déverrouillage	
avec lame de clé	265
paramètres	255
Diagnostics embarqués	596
Dimensions	663
Dimensions de pneu	549
Dimensions des pneus en cas de remplacement de roues	559
Dimensions extérieures	663
Dispositif antidémarrage	266
Antidémarréur électronique	266

Disque dur	
espace	532
DivX®	505
Données	
enregistrement	35
transfert entre le véhicule et l'atelier	598
Données d'évènement de véhicule	35
Données sur un accident	35
Dossier	
siège arrière, rabattement	207
siège avant, réglage	196, 197, 200, 201, 202, 203, 204
Driver Alert Control	365
activation/désactivation	367
guider aux arrêts de repos	367
limites	368

## E

Éclairage	
Clignotants	166
Commandes	160, 171
commandes, instruments, affichage	173
dans l'habitacle	171
Éclairage d'approche	170
éclairage d'arrivée à domicile	170
éclairage en virage	167
emplacements des éclairages	614

## INDEX ALPHABÉTIQUE

feu arrière de brouillard	168	Éclairage de l'habitacle	171	Espace de chargement	585
feux avant de brouillard	167	adapter	173	Éclairage	172
feux de croisement	163	commutation automatique	171	filet de chargement	593
Feux de détresse	169	Éclairage des instruments	173	points de fixation	588
feux de freinage	169	Éclairage du tableau de bord	173	prise électrique	580, 582
feux de freinage d'urgence	169	Éclairage en virage	167	Essuie-glace	188
feux de position	162	Éclats et rayures de gravier	652, 654	Capteur de pluie	189, 190
feux de route	164, 165	Économie de conduite	446	État du véhicule	601
feux de route automatiques	165	Écran central		pression de gonflage	557
paramètres	161	aperçu	115	Étiquettes	
Phares de jour	162	changer l'aspect	138	emplacement	660
Phares directionnels	166	clavier	132	Exigences en carburant	451, 452
Éclairage, remplacement d'ampoule	613	commandes de climatisation	225	Expérience sonore	477
ampoules d'éclairage, spécifications	620	éteindre et changer le volume	139		
clignotants avant	618	fonctionnement	118, 121, 125, 130	<b>F</b>	
feu arrière de brouillard	619	messages	149, 150		
feux de croisement	615	nettoyage	640		
feux de recul	618	paramètres	140, 141		
feux de route	616	symboles dans la barre d'état	130	Faible niveau de charge de la batterie	
phares de jour, feux de stationnement		Vue des fonctions	128	batterie de démarrage	456
avant	617	vues	121	Federal Clean Air Act	596
retirer le couvercle en plastique	614	Émetteurs préférés de la radio	484	Fenêtre de renseignement	88, 92
Éclairage d'accueil	170	Ensemble d'instruments	88	Feu antibrouillard	
Éclairage d'affichage	173	paramètres	92	arrière	168
Éclairage d'ambiance	172	Entretien du véhicule	645, 647, 648,	Avant	167
adapter	173	649, 650, 651		Feu de route	164, 165
Éclairage d'arrivée	170	sellerie cuir	643	Feu de route actif	165
		Environnement	30	Feux de croisement	163



Feux de détresse	169	Freins	416	Gracenote®	503
feux de freinage d'urgence	169	automatique à l'arrêt	422	Grille d'acier pour espace à bagages	591
Feux de stationnement	162	feux de freinage	169		
Filet		feux de freinage d'urgence	169		
Coffre	593	frein de stationnement	418	<b>H</b>	
filet à bagages	593	freins ABS, ABS	416	<hr/>	
filet de chargement	593	sel répandu sur les chaussées	418	Hayon	
Filtre à air de l'habitacle	219	Service d'entretien	418	déverrouillage depuis l'intérieur	274
Fluides, volumes	658, 670	sur chaussées mouillées	417	motoriser	276
Fluides et huiles	669, 670	Système d'assistance au freinage,		Ouvrir/fermer par mouvement du pied	280
Fonction d'aération totale	252	BAS	417	verrouillage/déverrouillage	256, 271
Fonction d'arrêt/démarrage	436	système de freinage	415	Hayon électrique	276
Fonction mémoire du capteur de pluie	190	Freins à maintien automatique	422	HDC	444
Fonctions de freinage	415	activation/désactivation	423	HomeLink®	469
Fonctions du véhicule		Aide au conducteur	288	approbation de type	472
sur l'écran central	128	après une collision	424	programmation	470
Four-C	440	FSC, étiquetage environnemental	26	utilisation	472
Freinage moteur	416, 444	Fusibles	627	Horloge, réglage	98
Frein à main	418	dans le compartiment de chargement	636	Huile, voir aussi Huile moteur	668
Frein de stationnement	418	dans le compartiment moteur	629	Huile à moteur	609
activation/désactivation	419	remplacement	628	classe et volume	668
activation automatique	420	sous la boîte à gants	633	filtre	609
Faible niveau de charge de la batterie	421			remplissage	610
Frein de stationnement à commande élec- trique	418	<b>G</b>			
		<hr/>			
		Garanties	596		
		Gicleurs de lave-glace chauffés	188		
		Gonflage des pneus	574		

## INDEX ALPHABÉTIQUE

<b>I</b>		<b>I</b>		<b>L</b>	
<hr/>		<hr/>		<hr/>	
IAQS (Système de qualité de l'air intérieur)	218	paramètres	362	Lampes	
IC (Rideau gonflable)	64	Sensus Navigation	362	caractéristiques techniques	620
Identifiant Volvo	28	Infotainment (Audio et média)	476	emplacement	614
Index de charge	549	IntelliSafe		Remorque	464
Indicateur		Aide au conducteur	31	remplacement	613
jauge de carburant	93	Intérieur de l'habitacle	578	Lane Keeping Aid	
Indicateur d'usure de la semelle	547	boîte à gants	583	voir l'Assistance de voie	368
Indication de verrouillage	250	console centrale	579	Langue	140
paramètre	251	pare-soleil	585	Large Animal Detection (LAD)	340
Information de caméra de surveillance de vitesse	364	prise électrique	580	Lavage à la main	647
Information de contact	28	Internet, voir la description du véhicule connecté à Internet	525	Lavage à la pression	649
Information du propriétaire	18	iPod®, connexion	506	Lave-auto	645, 647, 648, 649, 650, 651
information personnelle (Politique de protection de la vie privée des clients)	37	<b>J</b>		Lave-auto automatique	648
Informations de circulation	484	<hr/>		Lave-glace	188, 658
Information sur les panneaux routiers	360	Jantes		liquide lave-glace, remplissage	658
activation/désactivation	361	nettoyage	651	lunette arrière	192, 193
affichage	361	Jauge, électronique	610	Pare-brise	191
Avertissement de limite de vitesse	364	Jauge de carburant	93	Phares	191
information de caméra de surveillance de vitesse	364	<b>K</b>		Lecteur CD	504
limites	365	<hr/>		Lecteur média	499, 500, 501
		Key tag	252	commande vocale	157
		Kilométrage	93	formats de fichier compatibles	507
		Klaxon	211	Les sièges	
				chauffage	227, 229
				enregistrer la position	198, 199

protection contre le coup du lapin	48
siège avant à commande manuelle	196
sièges avant électriques	197
ventilation	230
Levage du véhicule	604
Limiteur de vitesse	
changer la vitesse	324
Liquide de boîte de vitesses	
classe	669
Liquide de frein	
classe	669
liquide de refroidissement	669
remplissage	611
Liquide frigorigène	606
système de climatisation	670
<b>M</b>	
<hr/>	
MANUEL DE CONDUITE ET D'ENTRE- TIEN	24
étiquetage environnemental	26
sur l'écran central	19, 21
téléphone cellulaire embarqué	23
Marche/Arrêt	
Conduite	436
désactiver	438

fonction du véhicule	436
limites	438
Marque VOL	544
Mastic	569
Messages dans l'affichage	111, 149
comportement routier	112, 149
sauvegardé	113, 150
Messages et pictogrammes	
Aide au maintien sur la voie	372, 374
Aide au stationnement	387
Assistance de direction en cas de ris- que de collision	381
BLIS	355
Caméra du système d'aide au station- nement	396
City Safety	349
Cross Traffic Alert	359
Pilotage d'assistance au stationne- ment	407
Pilot Assist	319
Régulateur de vitesse adaptatif	308
système de commande de stabilité et de traction	292
Mises à jour à distance	599
Mises à jour du système	599
Mises à jour logicielles	35

Modalités	
services	37
utilisateurs	531
Mode d'allumage	413, 414
Mode d'économie d'énergie	456
Mode de conduite	430
Aide au conducteur	324
ECO	433, 435
remplacement	432
Mode dégradé	424
Mode ECO	433
activer avec le bouton de fonction	435
Mode individuel de conduite	430
Modem du véhicule	
connexion du véhicule à Internet	528
paramètres	528
Mode sécurité	64
démarrage/déplacement	65
Moteur	
démarrage	410
désactivé	412
Marche/Arrêtfonction	436
surchauffe	455

**N**

Nettoyage	642, 644, 645
affichage central	640
Ceintures de sécurité	642
lave-auto	645, 647, 648, 649, 650, 651
lave-auto automatique	648
roues	651
sellerie	639, 641, 642, 643, 644, 645
sellerie textile	639, 641, 643
Nettoyage des balais d'essuie-glace	649
Nettoyage des roues	651
Nettoyage du pare-brise	191
Niveau d'assistance de direction, voir	
Résistance du volant de direction	288
Numéro d'identification	40

**O**

Oeillets d'ancrage	
Coffre	588
Option/accessoire	24
Ordinateur de bord	93
afficher dans l'écran du conducteur	95
Outils	560
Outils de levage	560

**P**

Palette au volant de direction	211
Palettes montées sur le volant	426
paramètres	
contextuel	141
Paramètres	
Catégories	143
Réinitialisation	142
Pare-brise	
image projetée	151, 153
Pare-soleil	585
éclairage du miroir	172
porte arrière	180
protection contre les pincements	176
toit panoramique	183, 187
Park Assist Pilot	398
Partage de données	531, 532
Peinture	
code de teinte	654
dégâts de peinture et retouches	652, 654
Performance du conducteur	96
paramètres	97
Phares de jour	162
Phares directionnels	166

Pictogrammes	
dynamique	88
Pictogrammes d'indication	99
Symboles lumineux	102
Pictogrammes de vitesse, pneus	549
Pile de la clé faible	257
Pilotage d'assistance au stationnement	
quitter un stationnement	403
Stationnement	400
stationnement parallèle	399
stationnement perpendiculaire	399
Pilot Assist	310
activer	314
AVERTISSEMENT	320
changer de véhicule cible	321
dépassement	326
désactiver	315
Dispositif de freinage automatique	325
gérer la vitesse	324
limites	317
Régler un intervalle de temps	322
Symboles et messages	319
Pneu de secours	565
comportement routier	566
Pneus	544
caractéristiques techniques	549, 671
dépose	561
entreposage	544
glossaire des termes	548

indicateur d'usure de la bande de roulement	547
montage	563
permutation lors d'un remplacement	544
pneus d'hiver	567
pression	671
sens de rotation	547
tableau de pression de gonflage	671
Poids	
Poids en état de marche	665
Poids à capacité	575, 665
Poids de véhicule	665
Poids en état de marche	665
Poids max. sur l'essieu	665
Poids nominal brut du véhicule	665
Polissage	646
Politique de confidentialité (Politique de protection de la vie privée des clients)	37
Politique de protection de la vie privée des clients	37
Porte arrière	
pare-soleil	180
Position d'entretien	657
Positions du sélecteur de rapport	
boîte de vitesses automatique	425
Pour changer une roue	559

Préclimatisation	241
Démarrage/arrêt	242
Minuterie	242
Préparation d'inspection des émissions	596
Pression de gonflage	
étiquette indiquant la pression recommandée	554
Réglage	553
Vérification	552
Prise de diagnostic embarqué	39
Prise électrique	580
utilisation	582
Profil de conducteur	144
modifier	146, 147, 148
sélectionner	145
Profondeur de sculpture	547
pneus d'hiver	567
Programme d'entretien	596
Protection contre la corrosion	651
Protection contre le coup du lapin	48
protection contre les pincements	176
Réinitialisation	177
Pulvérisation en brouillard	
condensation dans les phares	645, 648

## Q

Qualité de l'air	217, 218
allergie et asthme	218
Ventilation de l'habitacle	219

## R

Radio	481
changement de longueur d'ondes de la radio et de station de radio	482
commande vocale	157
démarrage	481
paramètres	484
Radio HD	485
Radio par Satellite SiriusXM®	489,
490,	492
RBDS	485
recherche de stations de radio	483
Radio HD	485
Radio par satellite Sirius	
Travel Link	493
Radio par Satellite SiriusXM®	
information de circulation	489, 490, 492
Rappels	47

## INDEX ALPHABÉTIQUE

Ravitaillement en carburant		AVERTISSEMENT	320	Résistance du volant de direction, dépendant de la vitesse	288
remplissage	450	changer de véhicule cible	321	Rétroviseur central	180
trappe de remplissage de carburant,		Dépannage	306	atténuation	181
volet de carburant	449	dépassement	326	Rétroviseurs de porte	180
Rear Collision Warning	350	désactiver	304	atténuation	181
limites	350	Dispositif de freinage automatique	325	enregistrer la position	198, 199
Recommandations pendant la conduite	447	gérer la vitesse	324	Réinitialisation	182
Recommandations relatives au chargement	585	limites	306	Rétroviseurs intérieur/latéraux	
Récupération	468	modification du fonctionnement du régulateur de vitesse	306	atténuation	181
Récupération de véhicule	468	Régler un intervalle de temps	322	boussole	473, 474
Recyclage de l'air	232	Symboles et messages	308	chauffage	234
Réglage du volant	211	Réinitialisation d'un compteur journalier	96	extérieur	180
Réglages du son	476, 522	Réinitialisation des paramètres	142	intérieur	180
lecture média	500, 501	changement de propriétaire	142	rabattement électrique	182
message textuel	522	Profil de conducteur	148	rétroviseurs extérieurs rabattables	182
téléphone	523	Réinitialisation des rétroviseurs latéraux	182	Rétroviseurs latéraux rabattables électriques	182
Régler l'intervalle de temps pour l'alerte de distance	322	Réinitialisation du compteur journalier	96	Reverrouillage automatique	254, 269
Régulateur de vitesse	294	Remorquage en utilisant une ligne de remorquage	465	Rideau gonflable	64
activer	295	Remorque		Roues	
désactivation temporaire	296	conduite avec une remorque	461	Chaînes à neige	568
désactivé	297	Lampes	464	dépose	561
gérer la vitesse	324	oscillation	463	montage	563
réactiver	297	Rendez-vous d'entretien et de réparation	601	Roues et pneus	
Régulateur de vitesse adaptatif	300	Réservoir de carburant		Index de charge et pictogramme de vitesse	549
activer	303	volume	670		

<b>S</b>		
<hr/>		
sans clé		
paramètres	270	
surfaces sensibles au toucher	268	
verrouillage/déverrouillage	269	
Sécurité	44	
grossesse	45	
Sécurité des enfants	66	
Sécurité des occupants	45	
Sellerie cuir, consignes de nettoyage	643	
Sellerie du véhicule	639, 641, 642, 643, 644, 645	
Sens de rotation	547	
Sensus		
connexion et divertissement	32	
Sensus Navigation		
Information sur les panneaux routiers	362	
Service d'entretien	596	
protection contre la corrosion	651	
Siège, voir Sièges	196	
Siège arrière		
appui-tête	209	
chauffage	229	
climatisation	225	
dossier rabattable	207	
température	238	
Ventilateur	236	
Siège avant commande manuelle	196	
Sièges avant		
chauffage	227, 228	
climatisation	225	
température	237	
Ventilateur	235	
ventilation	230	
Sièges avant à commandes électriques	197	
commande multifonction	200, 201, 202, 203, 204	
enregistrer la position	198, 199	
massage	200, 201, 202	
réglage de siège	197	
régler le siège passager depuis le siège		
conducteur	206	
Rembourrages latéraux	203	
Soutien lombaire	204	
Sièges de bébé	71	
Sièges de sécurité évolutifs pour enfant	73	
Sièges électriques	197	
Signallement des avaries compromettant la sécurité	46	
SIPS (Système de protection contre les impacts latéraux)	63, 64	
Son d'avertissement		
frein de stationnement	421	
Sonde de température ambiante	99	
Sortie	667	
Spin control	289	
Stabilisateur de la remorque	290, 463	
stationnement		
en côte	421	
Statistiques de parcours	96	
paramètres	97	
Substances induisant les allergies et l'asthme	218	
Support pour cabas	587	
Supports de chargement	586	
Surchauffe	455, 461	
Surveillance de la pression de gonflage	554	
État	557	
mémoriser une nouvelle pression des pneus	556	
mesure à prendre	558	
Symboles d'indication	99	
Symboles et messages		
barre d'état de l'affichage central	130	
climatisation en stationnement	247	
Symboles lumineux	102	
sécurité	44	
Système d'obturation de pneu		
Gonflage des pneus	574	
utilisation	570	

## INDEX ALPHABÉTIQUE

Système de contrôle de la stabilité et de la traction	289	Sièges de bébé	71	connexion automatique	518
mode sport	290, 291	Sièges de sécurité évolutifs pour enfant	73	connexion manuelle	518
Symboles et messages	292	Systèmes de soutien à la conduite	288	déconnexion	519
Système de démarrage et de verrouillage		Mode de conduite	324	message textuel	521
désignations du type	267			supprimer	519
système de freinage				Téléphone cellulaire, voir Téléphone	516
liquide	669			Témoin de rappel de la ceinture de sécurité	54
Système de protection contre le coup de fouet cervical	48			Témoins d'avertissement	
Système de protection contre les impacts latéraux	63, 64	<b>T</b>		AVERTISSEMENT	102
Système de purification de l'habitacle	218	Tableau de bord	88	basse pression d'huile	102
Système de qualité de l'air intérieur	218	Menu Application	109, 110	coussins gonflables SRS	102
Système de refroidissement		messages	111	erreur du système de freinage	102
surchauffe	455	paramètres	92	frein de stationnement serré	102
Système de réparation temporaire de l'étanchéité de pneu	569	Tableau de pression de gonflage	671	l'alternateur ne se charge pas	102
exécution, vérification	570	Taches	639, 641, 642, 643, 644, 645	pas de chargement de la batterie de démarrage	102
Gonflage des pneus	574	Taux d'octane	452	Pilot Assist	320
Système électrique	621	Télécommande	252	rappel de ceinture de sécurité	102
Systèmes de retenue pour enfant	66, 68	clé intégrée amovible	263	Régulateur de vitesse adaptatif	320
Ancrages d'attache supérieurs	76	connexion au profil de conducteur	147	système de commande de stabilité et de traction	289
Ancrages ISOFIX/LATCH	78	perte	261	Temp. du moteur	
coussin rehausseur intégré	79	Portée	256	haut	455
Coussins rehausseurs	75	remplacement de batterie	257	TEMPÉRATURE	
points de fixation inférieurs	77	Télécommande HomeLink®		Réglage	237, 238, 240
rappels et enregistrement	68	programmable	469	ressentie	215
		Téléphone	515	Température élevée du moteur du véhicule	455
		appel téléphonique	520, 523		
		changer pour un autre	519		
		commande vocale	157		
		connexion	516		



Temporary Spare	565
Tendeurs de la ceinture de sécurité	52
Réinitialisation	53
Teneur en éthanol	
max. 10 % en volume	451
Toit ouvrant	
protection contre les pincements	176
Toit panoramique	183
ouverture et fermeture	185
pare-soleil	187
position de ventilation	186
protection contre les pincements	176
Toit panoramique électrique	183
Totalisateur partiel	93
TPMS – Système de surveillance de la pression des pneus	554
Traction control	289
Traction intégrale	430
Traction intégrale, AWD	430
Traction intégrale (TI)	430
Trailer Stability Assist	290
Trajet routier	447
Transmission	424
automatique	425
Transmission automatique	425
Huile	669

Remorque	461
rétrogradation forcée	429
Transport sur transbordeur	440
Trappe pour skis	588
Travel Link	493
Carburant	497
météo	494
Notifications	496
Sports	498
TSA - assistance à la stabilité de remorque	463
Type d'approbation	
HomeLink®	472
Système de radar	328

**U**

Unité de caméra	329
entretien et nettoyage	334
limites	330
Unité de radar	327
approbation de type	328
entretien et nettoyage	334
limites	330
Unités	139
USB	
prise de connexion média	506

**V**

Véhicule connecté à l'Internet	525
envoyer les données du véhicule	603
manuel d'entretien et de réparation	601
Mises à jour du système	599
Pas de connexion ou connexion médiocre	530
Ventilateur	
bouches d'air	221
Circulation d'air	220
Réglage	235, 236
Ventilation	220, 221
Sièges	230
Vérification du niveau d'huile moteur	610
Verre, laminé/renforcé	176
Verre feuilleté	176
Verrouillage	
déverrouillage	254
Verrouillage	254
Verrouillage/déverrouillage	
Hayon	256, 271
Verrouillage automatique	276
Verrouillage centralisé	272
Verrouillage du sélecteur	428
désactiver	428

## INDEX ALPHABÉTIQUE

Verrouillage indépendant	281
activation/désactivation	281
Verrous de sécurité pour enfants	274
Vidéo	504, 506
paramètres	505
Vitre	
pare-soleil	180
Vitre arrière	
chauffage	234
lave-glace	192, 193
les essuie-glaces	192, 193
Vitres électriques	178
protection contre les pincements	176
Vitres et glace	176
volant de direction	
chauffage	230, 231
Volant de direction	211
clavier	211
palette	211
réglage du volant	211
Volvo ID	28
créer et enregistrer	29
vue Principale	140

## W

---

WHIPS (Système de protection contre le coup de fouet cervical)	48
Wi-Fi	
connexion du véhicule à Internet	527
partage de connexion Internet, itinérance, point d'accès	529
supprimer réseau	531
Technologie et sécurité	531



 **AVERTISSEMENT**

**Proposition 65 de l'État de Californie**

Lorsque vous utilisez une voiture de tourisme ou y effectuez des travaux d'entretien ou de maintenance, vous pouvez être exposé à des produits chimiques, y compris les gaz d'échappement, le monoxyde de carbone, les phtalates et le plomb, qui sont connus dans l'État de la Californie pour causer le cancer, des malformations congénitales ou autres anomalies de la reproduction. Minimisez l'exposition en évitant d'inhaler les gaz d'échappement, en ne laissant pas le moteur tourner au ralenti plus qu'il n'est nécessaire, en entretenant le véhicule dans un endroit bien ventilé et en portant des gants ou en vous lavant les mains fréquemment lors de l'entretien du véhicule. Pour plus d'informations, consultez le site [www.P65Warnings.ca.gov/passenger-vehicle](http://www.P65Warnings.ca.gov/passenger-vehicle).

**V O L V O**