



S 60

CROSS COUNTRY

MANUALE DEL PROPRIETARIO

VÄLKOMMEN!

Ci auguriamo che il piacere di guidare un'automobile Volvo resti tale per molti anni. L'automobile è stata progettata per rispondere a criteri di sicurezza e comfort per il conducente e per i passeggeri. Le Volvo sono fra le automobili più sicure al mondo. Le Volvo sono sviluppate per soddisfare tutti gli standard vigenti in materia di sicurezza e ambiente.

Al fine di ottimizzare il comfort offerto dalla vostra Volvo, è consigliabile leggere le informazioni e le istruzioni per la manutenzione riportate nel presente manuale del proprietario. Il manuale del proprietario è disponibile anche come app (Volvo Manual) e sul sito di supporto Volvo Cars (support.volvocars.com).

INDICE

INTRODUZIONE

Istruzioni per trovare le informazioni per il proprietario	12
Manuale del proprietario digitale nell'automobile	13
Sito di supporto Volvo Cars	16
Leggere il Libretto Uso e manutenzione	17
Registrazione dei dati	20
Accessori e dotazione supplementare	21
Volvo ID	22
Filosofia ambientale	23
Libretto Uso e manutenzione e tutela dell'ambiente	26
Vetro laminato	26

SICUREZZA

Generalità sulle cinture di sicurezza	28
Cintura di sicurezza - allacciamento	29
Cintura di sicurezza - slacciatura	30
Cintura di sicurezza - gravidanza	30
Awisatore cinture	31
Pretensionatori delle cinture	31
Sicurezza - spia di allarme	32
Sistema airbag	33
Airbag lato conducente	34
Airbag lato passeggero	34
Airbag passeggero - attivazione/disattivazione*	36
Airbag laterale (SIPS)	38
Tendina gonfiabile (IC)	39
Generalità sul sistema WHIPS (protezione contro le lesioni da colpo di frusta)	39
WHIPS - regolazione del sedile	40
Roll Over Protection System (ROPS)	41
Generalità sul modo sicurezza	42
Modo sicurezza - tentativo di avviamento	43
Modo sicurezza - spostamento	43
Generalità sulla sicurezza dei bambini	44
Protezioni per bambini	45
Protezione per bambini - posizionamento	51

Protezione per bambini - ISOFIX	52
ISOFIX - classi di dimensioni	53
ISOFIX - tipi di protezioni per bambini	54
Protezione dei bambini - punti di fissaggio superiori	56

STRUMENTI E COMANDI

Strumenti e comandi, auto con guida a sinistra - panoramica	58	Comando luci	88	Uso del menu - quadro strumenti	112
Strumenti e comandi, auto con guida a destra - panoramica	61	Luci di posizione	90	Panoramica del menu - quadro strumenti	112
Quadro strumenti	64	Luci diurne	91	Messaggi	113
Quadro strumenti analogico - panoramica	64	Rilevamento galleria*	92	Messaggi - gestione	114
Quadro strumenti digitale - panoramica	65	Abbaglianti/anabbaglianti	92	MY CAR	114
Eco guide & Power guide*	68	Abbaglianti automatici*	93	Computer di bordo	116
Quadro strumenti - significato delle spie di controllo	70	Fari Bi-Xeno attivi*	96	Computer di bordo - quadro strumenti analogico	118
Quadro strumenti - significato delle spie di allarme	72	Fari - regolazione del fascio di luce	97	Computer di bordo - quadro strumenti digitale	122
Termometro della temperatura esterna	74	Retronebbia	97	Computer di bordo - statistiche di bordo*	126
Contachilometri parziale	74	Luci di arresto	98		
Orologio	75	Lampeggiatori di emergenza	98		
Quadro strumenti - contratto di licenza	75	Indicatori di direzione	99		
Spie sul display	76	Illuminazione abitacolo	99		
Volvo Sensus	79	Luci di orientamento	101		
Posizioni della chiave	80	Durata approach light	101		
Posizioni della chiave - funzioni per i diversi livelli	81	Tergicristalli e lavacrystalli	101		
Sedili anteriori	82	Alzacristalli elettrici	103		
Sedili anteriori - elettrocomandati*	83	Tendina parasole*	105		
Sedili posteriori	85	Specchi retrovisori esterni	105		
Volante	86	Cristalli e specchi retrovisori - riscaldamento elettrico	107		
Riscaldamento elettrico* del volante	88	Specchio retrovisore interno	107		
		Bussola*	108		
		Tettuccio apribile*	109		

CLIMATIZZATORE

Generalità sul climatizzatore	128
Temperatura effettiva	129
Sensori - clima	129
Qualità dell'aria	129
Qualità dell'aria - filtro dell'abitacolo	130
Qualità dell'aria - Clean Zone Interior Package (CZIP)*	130
Qualità dell'aria - IAQS*	130
Qualità dell'aria - materiali	131
Impostazioni del menu - clima	131
Distribuzione dell'aria nell'abitacolo	131
Climatizzatore elettronico - ECC	134
Sedili anteriori elettroriscaldati*	135
Sedile posteriore elettroriscaldato*	136
Ventola	136
Autoregolazione	137
Regolazione della temperatura nell'abitacolo	137
Aria condizionata	138
Disappannamento e sbrinatoria del parabrezza	138
Distribuzione dell'aria - ricircolo	139
Distribuzione dell'aria - tabella	140
Elemento termico monoblocco e riscaldatore abitacolo*	142

Elemento termico monoblocco e riscaldatore abitacolo* - avvio diretto	143
Elemento termico monoblocco e riscaldatore abitacolo* - spegnimento diretto	144
Riscaldatore del motore e dell'abitacolo* - timer	144
Riscaldatore del motore e dell'abitacolo* - messaggi	146
Riscaldatore supplementare*	148
Riscaldatore supplementare a carburante*	148
Riscaldatore supplementare elettrico*	149

CARICO E BAGAGLIAIO

Vani portaoggetti	152
Tunnel	154
Tunnel - accendisigari e posacenere*	154
Cassetto portaoggetti	154
Tappetini protettivi*	155
Specchio di cortesia	155
Tunnel - prese da 12 V	155
Carico	156
Carico - carichi lunghi	157
Carico sul tetto	158
Occhielli fermacarico	158
Carico - supporto per borse della spesa*	159
Presa elettrica da 12 V - bagagliaio*	159

SERRATURE E ANTIFURTO

Chiave del telecomando	162	Keyless Drive* - interferenze al funzionamento della chiave telecomando	175	Omologazione - sistema chiave telecomando	188
Chiave telecomando - smarrimento	162	Keyless Drive* - bloccaggio	175		
Chiave telecomando - personalizzazione*	163	Keyless Drive* - sbloccaggio	176		
Bloccaggio/sbloccaggio - indicazione	164	Keyless Drive* - sbloccaggio con lo stelo della chiave	176		
Spia di bloccaggio	165	Keyless Drive* - impostazioni serratura	177		
Immobilizer elettronico	165	Keyless Drive* - posizione delle antenne	177		
Immobilizer comandato a distanza con sistema di rilevamento*	166	Bloccaggio/sbloccaggio - dall'esterno	178		
Chiave telecomando - funzioni	166	Bloccaggio manuale della portiera	179		
Chiave telecomando - portata	167	Bloccaggio/sbloccaggio - dall'interno	179		
Chiave telecomando con PCC* - funzioni esclusive	168	Funzione di ricambio aria	181		
Chiave telecomando con PCC* - portata	169	Bloccaggio/sbloccaggio - cassetto portaoggetti	181		
Stelo della chiave staccabile	169	Bloccaggio/sbloccaggio - baule	182		
Stelo staccabile della chiave - distacco/fissaggio	170	Bloccaporte*	183		
Stelo staccabile della chiave - sbloccaggio della portiera	170	Fermo di sicurezza per bambini - attivazione manuale	184		
Private locking*	171	Fermo di sicurezza per bambini - attivazione elettrica*	185		
Chiave telecomando - sostituzione della batteria	172	Antifurto*	186		
Keyless Drive*	174	Spia dell'antifurto*	187		
Keyless Drive* - portata della chiave telecomando	174	Antifurto* - riattivazione automatica	187		
Keyless Drive* - gestione sicura della chiave telecomando	175	Antifurto* - chiave telecomando fuori uso	187		
		Segnali di allarme*	188		
		Livello di allarme ridotto*	188		

SUPPORTO AL CONDUCENTE

Telaio attivo - Four-C*	192	Avvertimento distanza* - limiti	205	Omologazione - sistema radar	223
Sensibilità dello sterzo regolabile*	192	Avvertimento distanza* - spie e messaggi	206	City Safety™	226
Controllo della stabilità elettronico (ESC) - generalità	193	Cruise control adattivo - ACC*	207	City Safety™ - funzionamento	227
Controllo della stabilità elettronico (ESC) - utilizzo	194	Regolatore elettronico della velocità adattivo* - funzionamento	208	City Safety™ - utilizzo	227
Controllo della stabilità elettronico (ESC) - spie e messaggi	195	Cruise control adattivo* - panoramica	210	City Safety™ - limiti	228
Limitatore di velocità	197	Regolatore elettronico della velocità adattivo* - regolazione della velocità	211	City Safety™ - sensore laser	230
Limitatore di velocità - utilizzo	197	Regolatore elettronico della velocità adattivo* - impostare la distanza temporale	212	City Safety™ - spie e messaggi	232
Limitatore di velocità - modifica della velocità	198	Regolatore elettronico della velocità adattivo* - disattivazione temporanea e modo di attesa	213	Avvertimento collisione*	233
Limitatore di velocità - disattivazione temporanea e modo di attesa	198	Regolatore elettronico della velocità adattivo* - sorpasso	214	Indicatore di collisione* - funzionamento	234
Limitatore di velocità - allarme di superamento della velocità	199	Regolatore elettronico della velocità adattivo* - disattivazione	215	Indicatore di collisione* - rilevamento ciclisti	235
Limitatore di velocità - disattivazione	200	Regolatore elettronico della velocità adattivo* - assistenza in coda	215	Indicatore di collisione* - rilevamento pedoni	236
Regolatore elettronico della velocità*	200	Regolatore elettronico della velocità adattivo* - commutare la funzionalità del regolatore elettronico della velocità	217	Allarme di collisione imminente* - gestione	237
Regolatore elettronico della velocità* - regolazione della velocità	201	Regolatore elettronico della velocità adattivo* - ricerca dei guasti e interventi	218	Indicatore di collisione* - limiti	239
Regolatore elettronico della velocità* - disattivazione temporanea e modo di attesa	202	Regolatore elettronico della velocità adattivo* - spie e messaggi	219	Allarme di collisione imminente* - limitazioni del sensore-telecamera	240
Regolatore elettronico della velocità* - ritornare alla velocità impostata	203	Sensore radar	221	Indicatore di collisione* - spie e messaggi	242
Regolatore elettronico della velocità* - disattivazione	203	Sensore radar - limiti	221	BLIS*	244
Avvertimento distanza*	204			BLIS* - utilizzo	245
				CTA*	246
				BLIS - simboli e messaggi	248
				Indicazioni sui segnali stradali (RSI)*	248

Indicazioni sui segnali stradali (RSI)* - utilizzo	249
Indicazioni sui segnali stradali (RSI)* - limiti	252
Driver Alert System*	252
Driver Alert Control (DAC)*	253
Driver Alert Control (DAC)* - utilizzo	253
Driver Alert Control (DAC)* - spie e messaggi	255
Mantenimento corsia attivo (LDW)*	256
Mantenimento corsia attivo (LDW) - funzionamento	257
Mantenimento corsia attivo (LDW) - utilizzo	258
Mantenimento corsia attivo (LDW) - limitazioni	258
Mantenimento corsia attivo (LDW) - spie e messaggi	259
Mantenimento corsia attivo (LKA)*	260
Mantenimento corsia attivo (LKA) - funzionamento	261
Mantenimento corsia attivo (LKA) - utilizzo	262
Mantenimento corsia attivo (LKA) - limitazioni	263
Mantenimento corsia attivo (LKA) - spie e messaggi	264
Assistenza al parcheggio*	265

Assistenza al parcheggio* - funzionamento	265
Assistenza al parcheggio* - posteriore	267
Assistenza al parcheggio* - anteriore	267
Assistenza al parcheggio* - indicazione di guasto	268
Assistenza al parcheggio* - pulizia dei sensori	269
Telecamera di assistenza al parcheggio*	270
Telecamera di assistenza al parcheggio - impostazioni	272
Telecamera di assistenza al parcheggio - limitazioni	273
Assistenza al parcheggio attiva (PAP)*	274
Assistenza al parcheggio attiva (PAP)* - funzionamento	274
Assistenza al parcheggio attiva (PAP)* - utilizzo	275
Assistenza al parcheggio attiva (PAP)* - limiti	277
Assistenza al parcheggio attiva (PAP)* - spie e messaggi	279

AVVIAMENTO E GUIDA

Avviamento del motore	282
Spegnimento del motore	283
Blocco sterzo	283
Avviamento remoto (ERS)*	284
Avviamento remoto (ERS) - uso	284
Avviamento remoto (ERS) - spie e messaggi	286
Ausilio all'avviamento con un'altra batteria	287
Cambio	288
Cambio manuale	289
Indicatore cambio di marcia*	289
Cambio automatico - Geartronic*	290
Immobilizzatore leva selettiva	293
Ausilio all'avviamento in pendenza (HSA)*	294
Trazione integrale - AWD*	295
Hill Descent Control (HDC)*	295
Start/Stop*	296
Start/Stop* - funzionamento e utilizzo	297
Start/Stop* - il motore non si spegne	298
Start/Stop* - accensione automatica del motore	299
Start/Stop* - mancata accensione automatica del motore	300

Start/Stop* - spegnimento involontario del motore sulle automobili con cambio manuale	301
Start/Stop* - spie e messaggi	302
Modalità di guida ECO*	304
Freno di servizio	306
Freno di servizio - sistema ABS	307
Freno di servizio - luci di arresto di emergenza e lampeggiatori di emergenza automatici	308
Freno di servizio - servofreno di emergenza	308
Freno di stazionamento	309
Guado	313
Surriscaldamento	313
Guida con il portellone/baule aperto	314
Sovraccarico - batteria di avviamento	314
Prima di un viaggio lungo	315
Guida invernale	315
Sportello del serbatoio - apertura/chiusura	316
Sportello del serbatoio - apertura manuale	316
Rifornimento carburante	317
Carburante - gestione	318
Carburante - benzina	318
Carburante - gasolio	319

Filtro antiparticolato diesel (DPF)	321
Marmitte catalitiche	322
Guida economica	323
Guida con rimorchio*	324
Guida con rimorchio* - cambio manuale	325
Guida con rimorchio* - cambio automatico	325
Dispositivo/gancio di traino*	326
Gancio di traino smontabile* - rimesaggio	327
Gancio di traino smontabile* - specifiche	327
Gancio di traino smontabile* - fissaggio/rimozione	328
Controllo della stabilità per il traino - TSA	331
Traino	332
Occhiello di traino	333
Trasporto	334

RUOTE E PNEUMATICI

Pneumatici - cura	336
Pneumatici - verso di rotazione	337
Pneumatici - indicatori di usura	338
Pneumatici - pressione	338
Dimensioni di pneumatici e cerchioni	340
Pneumatici - dimensioni	340
Pneumatici - indice di carico	341
Pneumatici - classi di velocità	341
Bulloni ruote	342
Pneumatici invernali	342
Sostituzione delle ruote - smontaggio delle ruote	343
Sostituzione dei ruote - montaggio	346
Triangolo di emergenza	347
Attrezzi	348
Martinetto*	348
Cassetta del pronto soccorso*	349
Monitoraggio pressione pneumatici*	349
Monitoraggio pneumatici (TM)*	350
Riparazione pneumatici provvisoria	352
Kit di Riparazione pneumatici provvisoria - posizione	352
Kit di riparazione pneumatici provvisoria - panoramica	353
Sigillatura provvisoria dei pneumatici - gestione	354

Riparazione pneumatici provvisoria - controllo	356	programma di assistenza Volvo	360	Sostituzione delle lampadine - luci posteriori	379
Kit di riparazione pneumatici - gonfiaggio dei pneumatici	357	Prenotare assistenza e riparazione*	360	Sostituzione delle lampadine - posizione delle lampadine posteriori	380
		Sollevamento dell'automobile	363	Sostituzione delle lampadine - luce della targa	381
		Cofano - apertura e chiusura	365	Sostituzione delle lampadine - illuminazione del bagagliaio	381
		Vano motore - panoramica	365	Sostituzione delle lampadine - luci dello specchietto di cortesia	381
		Vano motore - controllo	367	Lampadine - specifiche	382
		Olio motore - generalità	367	Spazzole dei tergicristalli	383
		Olio motore - controllo e rabbocco	368	Liquido lavacrystalli - rabbocco	384
		Liquido refrigerante - livello	371	Batteria di avviamento - generalità	385
		Olio di freni e frizione - livello	372	Batteria - spie	387
		Olio del servosterzo - livello	373	Batteria di avviamento - sostituzione	387
		Climatizzatore - ricerca dei guasti e riparazione	373	Batteria - Start/Stop	389
		Sostituzione delle lampadine - generalità	374	Impianto elettrico	392
		Sostituzione delle lampadine - fari	375	Fusibili - generalità	392
		Sostituzione delle lampadine - coperture di lampadine degli abbaglianti/anabbaglianti	376	Fusibili - nel vano motore	394
		Sostituzione delle lampadine - anabbaglianti	377	Fusibili - sotto il cassetto portaoggetti	398
		Sostituzione delle lampadine - abbaglianti	377	Fusibili - nella centralina sotto il cassetto portaoggetti	400
		Sostituzione delle lampadine - abbaglianti supplementari	378	Fusibili - nel bagagliaio	402
		Sostituzione delle lampadine - indicatori di direzione anteriori	379	Fusibili - nella zona fredda del vano motore	404
				Autolavaggio	406

Lucidatura e applicazione di cera	408
Strato antipolvere e idrorepellente	408
Antiruggine	409
Pulizia degli interni	409
Danni alla vernice	411

SPECIFICHE

Denominazioni del tipo	414
Misure	417
Pesi	418
Peso di traino e pressione sulla sfera	419
Specifiche motore	420
Olio motore - condizioni di marcia sfavorevoli	421
Olio motore - tipo e quantità	422
Liquido refrigerante - tipo e quantità	424
Olio cambio - tipo e quantità	425
Olio dei freni - tipo e quantità	426
Olio servosterzo - tipo	426
Serbatoio carburante - capacità	427
Specifiche per il climatizzatore	428
Consumo di carburante ed emissioni di CO ₂	430
Ruote e pneumatici - dimensioni approvate	433
Indice di carico e classe di velocità	434
Pneumatici - pressioni dei pneumatici approvate	435

INDICE ALFABETICO

Indice alfabetico	437
-------------------	-----

INTRODUZIONE

Istruzioni per trovare le informazioni per il proprietario

Le informazioni per il proprietario sono disponibili in diversi formati, sia digitale che cartaceo. Il manuale del proprietario è disponibile sullo schermo dell'automobile, come app e sul sito di supporto Volvo Cars. Nel cassetto portaoggetti si trovano una Quick Guide e un supplemento al manuale del proprietario che contiene tra l'altro informazioni sui fusibili e specifiche. Un manuale del proprietario cartaceo è disponibile su ordinazione.

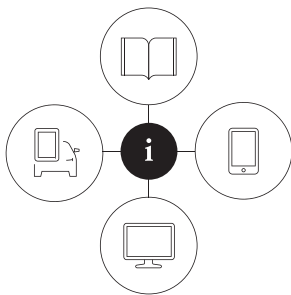

0908003

Schermo dell'automobile¹



Sullo schermo dell'auto è disponibile il manuale del proprietario sotto forma digitale. Premere il pulsante **MY CAR** nel quadro centrale, premere **OK/MENU** e selezionare **Manuale del proprietario**. Le

informazioni sono ricercabili e suddivise in categorie.

Per maggiori informazioni, vedere Manuale del proprietario digitale nell'automobile.

App

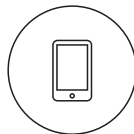

In App Store o Google Play, ricercare "Volvo Manual", scaricare la app sullo smartphone o sul tablet e selezionare l'automobile.

La app contiene video dimostrativi e consente la navigazione visiva fra le immagini degli esterni e degli interni dell'automobile. È facile navigare fra le varie sezioni del manuale del proprietario e il contenuto è ricercabile. Maggiori informazioni sul Manuale del proprietario su dispositivi mobili.

Sito di supporto Volvo Cars



Visitare il sito support.volvocars.com e selezionare il proprio Paese. Il sito contiene i manuali del proprietario sia online che in formato PDF. Il sito di supporto Volvo Cars contiene anche video

dimostrativi e maggiori informazioni e assistenza in merito alla vostra Volvo e alla relativa proprietà. Il sito è disponibile per la maggior parte dei mercati. Per maggiori informazioni, vedere il sito di supporto Volvo Cars.

Informazioni cartacee



Nel cassetto portaoggetti si trovano un supplemento al manuale del proprietario² che contiene informazioni sui fusibili e specifiche nonché un riepilogo delle informazioni più importanti e pratiche.

In formato cartaceo è disponibile anche una Quick Guide che funge da guida rapida per le funzioni più comuni dell'automobile.

A seconda dell'equipaggiamento scelto, del mercato ecc., possono essere disponibili ulteriori informazioni per il proprietario in formato cartaceo nell'automobile.

¹ Nei mercati che non prevedono il manuale del proprietario sullo schermo, con l'automobile viene fornito un manuale completo cartaceo.

² Nei mercati che non prevedono il manuale del proprietario sullo schermo, con l'automobile viene fornito un manuale completo cartaceo.

Un manuale del proprietario cartaceo e il relativo supplemento sono disponibili su ordinazione. Per l'ordinazione, rivolgersi a un concessionario Volvo. La struttura del manuale del proprietario è riportata nella sezione Lettura del manuale del proprietario.

Cambio di lingua dello schermo dell'automobile

Modificando la lingua dello schermo dell'automobile, alcune informazioni potrebbero non essere conformi alle norme e alle leggi nazionali o locali. Non impostare una lingua che non si conosce, in quanto potrebbe essere difficile tornare indietro nella struttura del menu sullo schermo.

! IMPORTANTE

La responsabilità di una guida sicura, nel rispetto delle leggi e del codice della strada vigenti, spetta sempre al conducente. È importante anche curare e utilizzare l'automobile come raccomandato da Volvo nelle informazioni per il proprietario.

In caso di divergenze fra le informazioni sullo schermo e nel manuale stampato, valgono sempre le informazioni stampate.

Relative informazioni

- Manuale del proprietario digitale nell'automobile (p. 13)
- Sito di supporto Volvo Cars (p. 16)

- Leggere il Libretto Uso e manutenzione (p. 17)

Manuale del proprietario digitale nell'automobile

È possibile consultare il manuale del proprietario sullo schermo dell'automobile³. Il contenuto è ricercabile ed è facile navigare fra le varie sezioni.

Aprire il manuale del proprietario digitale - premere il pulsante **MY CAR** nel quadro centrale, premere **OK/MENU** e selezionare **Manuale del proprietario**.

Per la navigazione di base, vedere Uso dell'impianto. Di seguito è riportata una descrizione dettagliata.

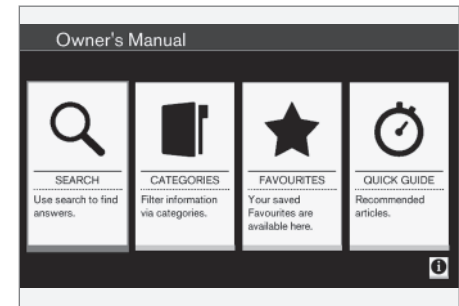

Pagina iniziale del manuale del proprietario.

Sono disponibili quattro modalità di ricerca delle informazioni nel manuale del proprietario digitale:

- ◀ • **Cerca** - Funzione di ricerca per trovare un articolo.
- **Categorie** - Tutti gli articoli suddivisi in categorie.
- **Preferiti** - Accesso rapido agli articoli preferiti.
- **Quick Guide** - Alcuni articoli sulle funzioni più comuni.

Per informazioni sul manuale del proprietario digitale, selezionare la spia informativa nell'angolo inferiore destro.

i NOTA
Il manuale del proprietario digitale non è disponibile durante la guida.

Ricerca

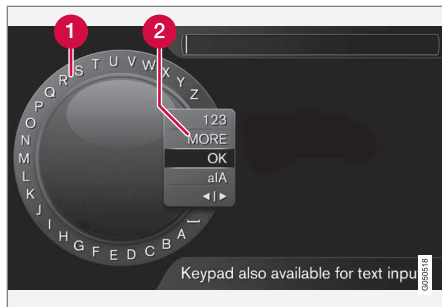

La ricerca si effettua con la rotella di scrittura.

- 1 Elenco dei caratteri.
- 2 Commutazione della modalità di inserimento (vedere tabella di seguito).

Inserire un termine di ricerca con la rotella di scrittura, ad esempio "cintura di sicurezza".

1. Selezionare la lettera desiderata ruotando **TUNE** e premere **OK/MENU** per confermare. È possibile utilizzare anche i pulsanti alfanumerici sul pannello di comando nel quadro centrale.
2. Selezionare la lettera successiva ecc.

3. Per passare all'inserimento di numeri o caratteri speciali oppure effettuare una ricerca, selezionare una delle opzioni (vedere la spiegazione nella tabella di seguito) nell'elenco per la commutazione della modalità di inserimento (2) ruotando **TUNE** e premere **OK/MENU**.

123/ABC	Commutare fra lettere e numeri con OK/MENU .
ALTRO	Commutare fra i caratteri speciali con OK/MENU .
OK	Effettuare la ricerca. Ruotare TUNE per selezionare un risultato e premere OK/MENU per accedere all'articolo.

³ Solo alcuni modelli di automobile.

a A	Commuta fra le lettere minuscole e maiuscole con OK/MENU .
◀ ▶	Passa dalla rotella di scrittura al campo di ricerca. Spostare il cursore con TUNE . Per eliminare eventuali errori di ortografia, premere EXIT . Per ritornare alla rotella di scrittura, premere OK/MENU . I pulsanti alfanumerici sul pannello di comando possono essere utilizzati per gli inserimenti nel campo di ricerca.

Inserimenti con la tastiera numerica



Tastiera numerica.

È possibile inserire i caratteri anche con i tasti **0-9**, * e # nel quadro centrale.



Ad esempio, premendo **9** viene visualizzata una barra con tutti i caratteri⁴ del tasto: **W, x, y, z, 9** ecc. Brevi pressioni del tasto spostano il cursore da un carattere all'altro.

- Fermare il cursore sul carattere desiderato per selezionarlo. Il carattere viene visualizzato nel campo di inserimento.
- Cancellare/annullare con **EXIT**.

Per inserire un numero, tenere premuto il pulsante numerico corrispondente.

Categorie

Gli articoli nel manuale del proprietario sono strutturati in categorie principali e secondarie. Un articolo può essere presente in più categorie per semplificare la ricerca.

Ruotare **TUNE** per scorrere la struttura delle categorie e premere **OK/MENU** per aprire una categoria (contrassegnata da ) o un articolo (contrassegnato da ). Premere **EXIT** per tornare alla videata precedente.

Preferiti

Qui sono disponibili gli articoli salvati fra i preferiti. Per salvare un articolo fra i preferiti, vedere il paragrafo "Navigazione nell'articolo" di seguito.

Ruotare **TUNE** per scorrere l'elenco dei preferiti e premere **OK/MENU** per aprire un articolo. Premere **EXIT** per tornare alla videata precedente.

Quick Guide

Qui sono disponibili alcuni articoli per familiarizzare con le funzioni più comuni dell'automobile. È possibile accedere agli articoli anche attraverso le categorie, ma questo elenco consente un accesso più rapido.

Ruotare **TUNE** per navigare nella Quick Guide e premere **OK/MENU** per aprire un articolo. Premere **EXIT** per tornare alla videata precedente.

Navigazione nell'articolo

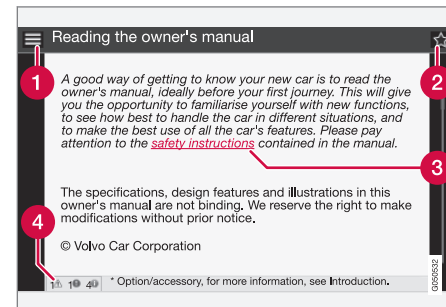

- 1 Home** - conduce alla pagina iniziale del manuale del proprietario.
- 2 Preferiti** - aggiunge/rimuove l'articolo dai preferiti. Per aggiungere/rimuovere un arti-

⁴ I caratteri dei singoli tasti possono variare in base a mercato/Paese/lingua.

colo dai preferiti è anche possibile premere il pulsante **FAV** nel quadro centrale.

- 3 Link selezionato** - conduce all'articolo collegato al link.
- 4 Testi speciali** - se l'articolo contiene testi di avvertimento, attenzione o note vengono visualizzati il relativo simbolo e il numero di testi di questo tipo presenti nell'articolo.

Ruotare **TUNE** per navigare fra i link o scorrere un articolo. Una volta raggiunti l'inizio/la fine di un articolo, è possibile accedere alle opzioni Home e Preferiti continuando a scorrere verso l'alto/il basso. Premere **OK/MENU** per attivare la selezione/il link selezionato. Premere **EXIT** per tornare alla videata precedente.

Sito di supporto Volvo Cars

La homepage e il sito di supporto Volvo Cars presentano ulteriori informazioni sull'automobile. Dal sito è anche possibile accedere a My Volvo, una pagina web personale per voi e la vostra automobile.

Supporto su Internet

Accedere a support.volvocars.com o usare il seguente codice QR per visitare il sito. La pagina di supporto è accessibile sulla maggior parte dei mercati.



Codice QR che indirizza al sito di supporto.

Le informazioni sulla pagina di supporto sono ricercabili e sono anche suddivise in varie categorie. Qui è fornito supporto per argomenti che riguardano ad es. i servizi e le funzioni collegati a Internet, Volvo On Call*, sistema di navigazione* ed app. I video e le istruzioni passo per passo spiegano varie procedure, ad es. come collegare l'auto ad Internet mediante un cellulare.

Informazioni scaricabili dalla pagina di supporto

Cartine

Per le auto dotate di Sensus Navigation*, è possibile scaricare cartine dalla pagina di supporto.

App

Per alcuni modelli Volvo a partire dagli anni di modello 2014 e 2015, il manuale del proprietario è accessibile sotto forma di un'app. Da qui è possibile accedere anche alla app Volvo On Call*.

Manuali del proprietario per anni di modello precedenti

I manuali del proprietario per anni di modello precedenti sono qui disponibili in formato pdf. Anche la Quick Guide e i supplementi possono essere raggiunti dalla pagina di supporto. Selezionare il modello d'auto e l'anno di modello per scaricare la pubblicazione desiderata.

Contatto

Sulla pagina di supporto ci sono le informazioni di contatto del servizio di assistenza alla clientela e dei concessionari Volvo più vicini.

My Volvo su Internet⁵

Dal sito www.volvocars.com si può accedere a My Volvo, una pagina web personale per voi e la vostra automobile.

Qui si può ricevere un Volvo ID personale, accedere a My Volvo e ottenere una panoramica di

⁵ Vale solo in alcuni mercati.

assistenza, contratti, garanzie e altro. Su My Volvo si trovano anche informazioni su accessori e software specifici per il modello di automobile.

Relative informazioni

- Volvo ID (p. 22)

Leggere il Libretto Uso e manutenzione

Il modo migliore per conoscere la propria automobile è leggere il Libretto Uso e manutenzione prima di mettersi alla guida.

Leggendo il manuale del proprietario si potranno conoscere le nuove funzionalità, apprendere come gestire l'automobile in situazioni diverse e ottimizzare l'utilizzo di tutte le funzioni dell'automobile. Prestare particolare attenzione alle istruzioni di sicurezza contenute nel manuale del proprietario.

Siamo impegnati in un lavoro di sviluppo continuo per migliorare i nostri prodotti. In seguito a queste modifiche, le informazioni, le descrizioni e le figure nel manuale del proprietario potrebbero non corrispondere all'equipaggiamento dell'automobile. Ci riserviamo il diritto di apportare modifiche senza preavviso.

© Volvo Car Corporation

! IMPORTANTE

Conservare il presente manuale nell'automobile per potere sempre cercare le informazioni necessarie sull'assistenza professionale in caso di problemi.

Manuale del proprietario su dispositivi mobili



i NOTA

Il manuale del proprietario può essere scaricato come app (solo alcuni modelli di automobili e dispositivi mobili), vedere www.volvocars.com.

La app contiene anche video, una funzione di ricerca del contenuto e una struttura per navigare facilmente fra le varie sezioni.

Optional/Accessori

Tutti i tipi di optional/accessori sono contrassegnati da un asterisco*.

Oltre alla dotazione di serie, il manuale Uso e Manutenzione descrive gli optional (dotazione



« montata in fabbrica) e alcuni accessori (installabili successivamente).

La dotazione descritta nel Libretto Uso e manutenzione non è disponibile su tutti i modelli, che sono equipaggiati in modo diverso in base alle esigenze dei vari mercati nonché alle norme e alle disposizioni nazionali o locali vigenti.

In caso di dubbi in merito a dotazione standard e optional/accessori, rivolgersi a un concessionario Volvo.

Testi speciali

ATTENZIONE

I messaggi di attenzione informano sul rischio di lesioni personali.

IMPORTANTE

I messaggi di avvertimento informano sul rischio di danni a cose.

NOTA

Le note forniscono consigli o suggerimenti che semplificano l'utilizzo di dispositivi particolari e funzioni.

Nota a piè di pagina

Il Libretto Uso e manutenzione comprende informazioni inserite come note a piè di pagina. Que-

ste informazioni si riferiscono al testo contrassegnato con il numero di riferimento. Se la nota a piè di pagina rimanda a un testo in una tabella, il riferimento è costituito da lettere anziché da cifre.

Messaggi

L'automobile presenta display che visualizzano menu e messaggi. Nel manuale del proprietario, questi testi assumono un aspetto diverso dal testo normale. Esempio di menu e messaggi:

Media, Invio posizione.

Etichette

Sull'automobile sono applicate diverse etichette che riportano informazioni importanti in modo chiaro e semplice. Le etichette dell'automobile hanno un grado di importanza che va dall'avvertenza all'informazione.

Pericolo di lesioni personali

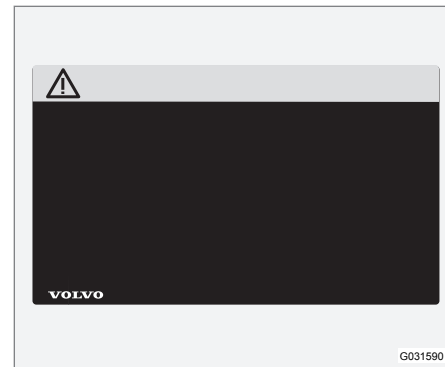

Simboli ISO neri su campo giallo, testo/figura bianchi su campo nero. Questo sistema si utilizza per richiamare l'attenzione su un pericolo che può causare lesioni gravi o mortali se l'avvertimento viene ignorato.

Pericolo di danni a cose



Simboli ISO bianchi e testo/figura bianchi su campo blu o nero. Questo sistema si utilizza per richiamare l'attenzione su un pericolo che può causare danni a cose se l'avvertimento viene ignorato.

Informazioni



Simboli ISO bianchi e testo/figura bianchi su campo nero.

i **NOTA**

Le etichette illustrate nel manuale del proprietario non sono riproduzioni esatte di quelle presenti sull'automobile. Scopo del libretto è illustrarne indicativamente l'aspetto e la posizione sull'automobile. Le informazioni specifiche per il proprio modello sono riportate nelle etichette sull'automobile.

Elenchi delle procedure

Nel Libretto Uso e manutenzione, le procedure che comprendono interventi da eseguire in un determinato ordine sono numerate.

- 1** Se in corrispondenza delle istruzioni passo-passo è riportata una serie di figure, ogni operazione è numerata come la figura corrispondente.
- A** Le serie di figure in cui l'ordine delle istruzioni è irrilevante sono riportate con elenchi con lettere.
- f** Le frecce, sia numerate che non numerate, illustrano un movimento.
- A** Le frecce accompagnate da lettere sono utilizzate per illustrare un movimento in cui non è importante l'ordine delle singole fasi.

Se le istruzioni passo-passo non sono correlate a una serie di figure, le varie fasi sono numerate normalmente.

Elenchi delle posizioni

- 1** Nelle figure panoramiche in cui sono evidenziate diverse parti si utilizzano cerchietti rossi con un numero all'interno. Il numero corrisponde all'elenco delle posizioni correlato alla figura che illustra l'oggetto.

Elenchi per punti

Quando nel Libretto Uso e manutenzione viene riportata una lista si utilizza un elenco per punti.

Esempio:



- ◀◀ • Liquido refrigerante
- Olio motore

Relative informazioni

Sono presenti rimandi ad altri articoli con informazioni correlate.

Illustrazioni

A volte le illustrazioni nel libretto sono schematiche e, a seconda di livello di equipaggiamento e mercato, potrebbero risultare non corrispondenti all'auto che si possiede.

Continua

▶▶ Questo simbolo è situato in basso a destra quando un articolo prosegue alla pagina successiva.

Continua dalla pagina precedente

◀◀ Questo simbolo è situato in alto a sinistra quando un articolo continua dalla pagina precedente.

Relative informazioni

- Libretto Uso e manutenzione e tutela dell'ambiente (p. 26)
- Sito di supporto Volvo Cars (p. 16)

Registrazione dei dati

Come parte del lavoro per la sicurezza e la qualità Volvo, sono registrate alcune informazioni relative all'utilizzo, alla funzionalità ed alla dotazione supplementare dell'auto.

Questa automobile è dotata di "Event Data Recorder" (EDR). Lo scopo principale di questo sistema è rilevare e registrare dati, qualora si verifichi o si sfiori un incidente (ad esempio se intervengono gli airbag o in caso di collisione con uno spartitraffico o simile). I dati sono rilevati allo scopo di aumentare la comprensione delle modalità di intervento dei sistemi dell'automobile in situazioni di vario tipo. L'EDR è progettato per registrare i dati relativi alla dinamica dell'automobile e ai sistemi di sicurezza per un determinato periodo di tempo, in genere max 30 secondi.

L'EDR di questa automobile è progettato per registrare, qualora si verifichi o si sfiori un incidente:

- come sono intervenuti i vari sistemi dell'automobile;
- se le cinture di sicurezza del conducente e del passeggero erano tese/allacciate;
- utilizzo del pedale dell'acceleratore o del freno da parte del conducente;
- a quale velocità procedeva l'automobile.

Queste informazioni possono fornire una migliore comprensione delle circostanze al momento dell'incidente e dell'insorgenza dei danni. I dati sono

registrati dall'EDR solamente in caso di incidente non banale; l'EDR non registra dati in condizioni di guida normali. Il sistema non registra nemmeno chi era alla guida dell'automobile o la posizione geografica in cui è avvenuto o si è sfiorato l'incidente. Terzi, fra cui la Polizia, potrebbero invece servirsi dei dati registrati assieme al tipo di informazioni di identificazione personale normalmente raccolti a seguito di un incidente. Per l'interpretazione dei dati registrati occorrono un'attrezzatura speciale e l'accesso all'automobile oppure all'EDR.

Oltre all'EDR, l'automobile dispone di una serie di computer che ne controllano e monitorano costantemente il funzionamento. Possono registrare dati nelle normali condizioni di guida, ma soprattutto se rilevano un difetto relativo a funzionamento e funzionalità dell'automobile oppure all'attivazione dei sistemi di supporto al conducente dell'automobile (ad esempio City Safety e funzione di frenata automatica).

Parte dei dati registrati è necessaria affinché il tecnico possa diagnosticare ed eliminare eventuali difetti dell'automobile in occasione di assistenza e manutenzione. Inoltre, Volvo necessita delle informazioni registrate per soddisfare norme di legge o autorità. Le informazioni registrate restano memorizzate nei computer dell'automobile finché non viene sottoposta ad assistenza o riparazione.

Oltre a quanto sopra, le informazioni registrate possono essere utilizzate in forma aggregata, nel quadro dei progetti di ricerca e sviluppo dei prodotti, allo scopo di migliorare costantemente la sicurezza e la qualità delle Volvo.

Volvo non divulgherà le suddette informazioni a terzi senza il consenso del proprietario dell'automobile. Le leggi e i regolamenti nazionali potrebbero imporre a Volvo di fornire le informazioni ad autorità, fra cui la Polizia, che hanno giuridicamente diritto a raccoglierle. Per leggere e interpretare le informazioni registrate sono necessarie le attrezzature tecniche speciali disponibili presso Volvo e i riparatori autorizzati Volvo. Volvo è responsabile della conservazione e gestione corretta e conforme alle disposizioni di legge delle informazioni che riceve in occasione di assistenza e manutenzione. Per maggiori informazioni, rivolgersi a un concessionario Volvo.

Accessori e dotazione supplementare

Il collegamento e l'installazione errata di accessori e dotazione supplementare possono compromettere il funzionamento dei sistemi elettronici dell'automobile.

Alcuni accessori funzionano solo quando il software relativo viene programmato nei sistemi elettronici dell'automobile. Volvo raccomanda pertanto di rivolgersi sempre a un riparatore autorizzato Volvo prima di installare accessori o dotazione supplementare che devono essere collegati all'impianto elettrico o che influenzano tale impianto.

Parabrezza termoriflettente*

Il parabrezza è provvisto di una pellicola termoriflettente (IR) che riduce l'irraggiamento termico del sole nell'abitacolo.

Sistamate dietro un vetro termoriflettente, le apparecchiature elettroniche (ad esempio un transponder) possono presentare un funzionamento e prestazioni ridotti.

Per un funzionamento ottimale, sistemare le apparecchiature elettroniche sulla parte di parabrezza sprovvista di pellicola termoriflettente (vedere l'area evidenziata nella figura).

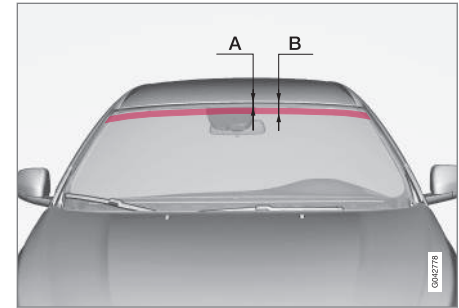

Area sprovvista di pellicola IR.

A indica la distanza dal bordo superiore del parabrezza all'inizio dell'area. B indica la distanza dal bordo superiore del parabrezza alla fine dell'area.

	Misure
A	40 mm
B	80 mm

Volvo ID

Volvo ID è un ID personale per accedere a diversi servizi⁶.

Esempi di servizi:

- My Volvo - Una pagina web personale per voi e la vostra automobile.
- Automobile connessa a Internet* - Per alcuni servizi e funzioni è necessario aver registrato l'automobile con un Volvo ID personale, ad esempio per inviare direttamente all'automobile un indirizzo fornito da un servizio mappe su Internet.
- Volvo On Call* - Volvo ID si utilizza per effettuare il log in alla app Volvo On Call.

Vantaggi di Volvo ID

- Un nome utente e una password per accedere ai servizi online, cioè solamente un nome utente e una password da ricordare.
- Quando si utilizzano un nome utente/una password per un servizio (ad esempio Volvo On Call), questi possono essere modificati automaticamente per altri servizi (ad esempio My Volvo)

Creare un Volvo ID

Per ricevere un Volvo ID è necessario inserire l'indirizzo di posta elettronica personale e seguire le istruzioni contenute nell'e-mail inviata automa-

ticamente a questo indirizzo per completare la registrazione. È possibile creare un Volvo ID da uno dei seguenti servizi:

- My Volvo - Inserire l'indirizzo e-mail e seguire le istruzioni.
- Automobile connessa a Internet* - Inserire l'indirizzo e-mail nella app che richiede un Volvo ID e seguire le istruzioni. In alternativa, premere due volte il pulsante di collegamento  nel quadro centrale, quindi selezionare **App → Impostazioni** e seguire le istruzioni.
- Volvo On Call* - Scaricare l'ultima versione della app Volvo On Call. Scegliere di ricevere un Volvo ID dalla pagina iniziale, inserire l'indirizzo di posta elettronica e seguire le istruzioni.

Relative informazioni

- Sito di supporto Volvo Cars (p. 16)

⁶ I servizi disponibili possono variare nel tempo nonché a seconda dell'equipaggiamento e del mercato.

Filosofia ambientale

Volvo Car Corporation sviluppa continuamente soluzioni e prodotti più sicuri ed efficienti per ridurre l'impatto ambientale.



La tutela dell'ambiente è uno dei valori chiave che permeano tutte le attività di Volvo Cars. Il lavoro ambientale parte dall'intero ciclo di vita dell'automobile e tiene conto del suo impatto ambientale, dalla progettazione alla rottamazione e al riutilizzo dei componenti. Volvo applica il principio base secondo il quale ogni nuovo prodotto sviluppato deve avere un impatto ambientale inferiore a quello del prodotto sostituito.

L'impegno ambientale di Volvo ha consentito lo sviluppo dei propulsori Drive-E, più efficienti ed ecologici. Volvo è attenta anche all'ambiente

interno, ad esempio l'aria nell'abitacolo di una Volvo è più pulita dell'aria esterna grazie al climatizzatore.

La vostra Volvo soddisfa severi requisiti internazionali. Tutte le unità produttive Volvo devono essere dotate di certificazione ambientale a norma ISO 14001, a riprova dell'impegno sistematico profuso in tutti i rami dell'attività a favore di miglioramenti continui e riduzione dell'impatto ambientale. La certificazione ISO attesta inoltre il rispetto di leggi e norme vigenti per la tutela dell'

ambiente. Volvo esige il rispetto di queste norme anche da parte dei propri partner commerciali.

Consumo di carburante

Poiché buona parte dell'impatto ambientale totale di un'automobile è generata dal suo utilizzo, il lavoro ambientale di Volvo è concentrato sulla riduzione del consumo di carburante nonché delle emissioni di anidride carbonica e di altre sostanze inquinanti. Le automobili Volvo sono caratterizzate da consumi di carburante altamente concorrenziali nelle rispettive classi.



- ◀◀ Minore è il consumo di carburante, minori sono le emissioni di anidride carbonica, gas che contribuisce all'effetto serra.

Contributo per un ambiente migliore

Un'automobile a efficienza energetica e basso consumo non solo contribuisce a ridurre l'impatto ambientale, ma permette al proprietario di contenere i costi. Il conducente può facilmente ridurre il consumo di carburante, risparmiando denaro e contribuendo a un ambiente migliore. Ecco alcuni consigli:

- Pianificare per una velocità media efficace. Le velocità superiori a circa 80 km/h (50 mph) e inferiori a 50 km/h (30 mph) comportano un maggiore consumo energetico.
- Rispettare gli intervalli di assistenza e manutenzione dell'automobile raccomandati nel Libretto di Assistenza e Garanzia.
- Evitare di far funzionare il motore al minimo - spegnerlo durante le soste prolungate in coda. Attenersi alle direttive nazionali.
- Programmare il percorso - tante soste superflue e una velocità irregolare contribuiscono ad aumentare il consumo di carburante.
- Se l'automobile è dotata di elemento termico monoblocco*, utilizzarlo sempre prima dell'avviamento a freddo. In tal modo si agevola l'avviamento, si limita l'usura nei climi freddi e il motore raggiunge più velocemente la normale temperatura di esercizio, riducendo consumi ed emissioni.

Smaltire eventuali materiali di scarto potenzialmente inquinanti, ad esempio le batterie e l'olio, nel rispetto dell'ambiente. Consultare un riparatore in caso di dubbi in merito allo smaltimento dei materiali di scarto. Si raccomanda un riparatore autorizzato Volvo.

Seguendo questi consigli si ottimizza la durata dell'automobile, riducendo le spese e lo spreco di risorse. Per maggiori informazioni e altri consigli vedere Eco guide (p. 68), Guida economica (p. 323) e Consumo di carburante (p. 430).

Efficiente depurazione dei gas

La Vostra Volvo è costruita in base al concetto "Pulita dentro e fuori" – un concetto che comprende un ambiente pulito all'interno dell'abitacolo e una depurazione dei gas di scarico altamente efficiente. In molti casi, le emissioni di gas di scarico registrano valori nettamente inferiori a quelli prescritti dalla normativa vigente.

Depurazione dell'aria nell'abitacolo

Un filtro abitacolo previene l'ingresso di polvere e pollini nell'abitacolo attraverso la presa dell'aria.

Il sistema di qualità dell'aria, Interior Air Quality System (IAQS)* assicura che l'aria in entrata sia più pulita di quella all'esterno in un ambiente trafficato.

Il sistema depura l'aria nell'abitacolo eliminando impurità quali particolato, idrocarburi, ossidi di azoto e ozono troposferico. Se l'aria esterna è inquinata, si chiude l'entrata dell'aria e si attiva la

funzione di ricircolo. Questo può verificarsi ad esempio in situazioni di traffico intenso, in coda o nelle gallerie.

Il sistema IAQS fa parte del Clean Zone Interior Package (CZIP)*, che comprende anche una funzione che comporta l'avviamento della ventola allo sbloccaggio dell'automobile con la chiave telecomando.

Interni

Il materiale utilizzato per gli interni della vostra Volvo è stato selezionato con cura e testato per essere confortevole e piacevole. Alcuni particolari, ad esempio le cuciture del volante, sono realizzati a mano. Gli interni sono stati controllati per assicurare che, in condizioni di calore e luminosità intensi, non siano emessi odori pungenti o sostanze che potrebbero causare disturbi.

I riparatori autorizzati Volvo e la tutela dell'ambiente

Una manutenzione regolare consente di creare le condizioni per la massima durata dell'automobile e un consumo di carburante inferiore, contribuendo anche a un ambiente più pulito. Affidandovi ai riparatori autorizzati Volvo per la riparazione e la manutenzione, la vostra Volvo sarà inserita nei nostri sistemi. Volvo applica rigidi requisiti in materia di progettazione delle officine, per prevenire le perdite e le emissioni nell'ambiente. Il personale qualificato dei nostri riparatori dispone delle conoscenze e dei mezzi per garantire la massima tutela dell'ambiente.

Riciclaggio

Poiché Volvo applica la prospettiva del ciclo di vita, è importante che i componenti dell'automobile siano riutilizzati in modo corretto dal punto di vista ambientale. L'automobile è quasi interamente riciclabile. Per questo, invitiamo l'ultimo proprietario a rivolgersi a un concessionario, che lo rimanderà a un impianto di riciclaggio approvato/autorizzato.

Relative informazioni

- Libretto Uso e manutenzione e tutela dell'ambiente (p. 26)

Libretto Uso e manutenzione e tutela dell'ambiente

La carta utilizzata per la pubblicazione del manuale del proprietario cartaceo proviene da foreste certificate Forest Stewardship Council® o altre fonti controllate.

Il simbolo FSC® indica che la carta utilizzata per la pubblicazione del manuale del proprietario cartaceo proviene da foreste certificate FSC® o da altre fonti controllate.

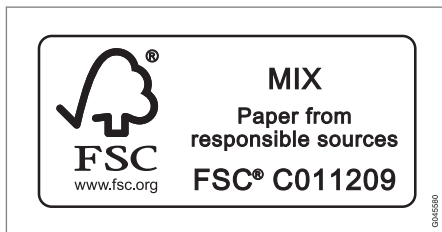

Relative informazioni

- Filosofia ambientale (p. 23)

Vetro laminato



Il vetro è rinforzato, quindi fornisce una maggiore protezione dai tentativi di effrazione e un migliore isolamento acustico dell'abitacolo. Il parabrezza e i finestrini* sono realizzati in vetro laminato.

SICUREZZA

Generalità sulle cinture di sicurezza

Frenare potrebbe risultare pericoloso se la cintura di sicurezza non è allacciata. Controllare che tutti i passeggeri indossino le cinture di sicurezza durante la marcia.

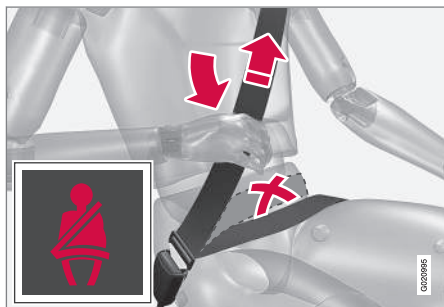

Tendere la sezione lombare sui fianchi tirando la sezione diagonale in alto verso la spalla. La sezione lombare deve rimanere bassa (non sopra l'addome).

Affinché la cintura di sicurezza fornisca la massima protezione è importante che sia appoggiata al corpo. Non inclinare lo schienale troppo all'indietro. La cintura di sicurezza è prevista come protezione nella normale posizione seduta.

Se una cintura di sicurezza non è allacciata (p. 29), si attivano un avvisatore acustico e una spia (p. 31).

Da considerare

- Non usare fermagli o altri oggetti che impediscono alla cintura di sicurezza di aderire correttamente.
- La cintura di sicurezza non deve essere obliqua o ritorta.

⚠ ATTENZIONE

La cintura di sicurezza e l'airbag interagiscono. Se la cintura di sicurezza non viene allacciata o viene usata in modo errato, il funzionamento dell'airbag in caso di collisione potrebbe risultare compromesso.

⚠ ATTENZIONE

Ogni cintura di sicurezza deve essere indossata da una sola persona.

⚠ ATTENZIONE

Non cercare mai di modificare o riparare la cintura da soli. Si raccomanda di rivolgersi a un riparatore autorizzato Volvo.

Se la cintura è stata sottoposta a un forte carico, ad esempio in caso di collisione, sostituire l'intera cintura di sicurezza. Potrebbero essere state compromesse le caratteristiche di protezione della cintura anche se non si vedono danni apparenti. Sostituire la cintura anche se è usurata o danneggiata. La nuova cintura deve essere progettata e omologata per il montaggio nello stesso posto della cintura sostituita.

Relative informazioni

- Cintura di sicurezza - gravidanza (p. 30)
- Cintura di sicurezza - slacciatura (p. 30)
- Pretensionatori delle cinture (p. 31)

Cintura di sicurezza - allacciamento

Allacciare la cintura di sicurezza (p. 28) prima di mettersi in marcia.

Estrarre la cintura lentamente e chiuderla spingendo la linguetta nel blocco di chiusura. La corretta chiusura della cintura è segnalata da un forte "clic".



Cintura di sicurezza posizionata correttamente.



Cintura di sicurezza posizionata in modo errato. La cintura deve aderire alla spalla.



Impostazione dell'altezza della cintura di sicurezza. Premere il pulsante per impostare l'altezza della cintura. Posizionare la cintura più in alto possibile, senza che tocchi il collo.

Nel sedile posteriore, la linguetta si inserisce solo nel relativo blocco di chiusura¹.

Da considerare

La cintura di sicurezza si blocca e non può essere estratta ulteriormente:

- se viene estratta troppo rapidamente
- durante la fase di frenata e di accelerazione
- se l'automobile è molto inclinata.

Relative informazioni

- Cintura di sicurezza - gravidanza (p. 30)
- Cintura di sicurezza - slacciatura (p. 30)
- Pretensionatori delle cinture (p. 31)
- Avisatore cinture (p. 31)

¹ Alcuni mercati.

Cintura di sicurezza - slacciatura

Slacciare la cintura di sicurezza (p. 28) ad automobile ferma.

Premere il pulsante rosso sul blocco di chiusura e lasciare che la bobina faccia rientrare la cintura. Se non rientra completamente, inserirla a mano in modo che non rimanga pendente.

Relative informazioni

- Cintura di sicurezza - allacciamento (p. 29)
- Avvisatore cinture (p. 31)

Cintura di sicurezza - gravidanza

Cintura di sicurezza (p. 28) deve sempre essere utilizzata in gravidanza, ma è importante che sia utilizzata correttamente.



La cintura di sicurezza deve essere aderente alla spalla, con la sezione diagonale tra i seni e a lato del ventre.

La sezione lombare della cintura di sicurezza deve aderire al lato delle cosce, più bassa possibile al di sotto del ventre – non deve mai essere lasciata scivolare verso l'alto. La cintura di sicurezza deve aderire al corpo senza gioco superfluo. Controllare inoltre che non si sia attorcigliata.

Man mano che la gravidanza procede, la conducente deve regolare il sedile (p. 82) e il volante (p. 86) in modo da avere il pieno controllo dell'automobile (i pedali e il volante devono essere facilmente accessibili). È necessario tuttavia

tenere la massima distanza possibile tra il ventre e il volante.

Relative informazioni

- Cintura di sicurezza - allacciamento (p. 29)
- Cintura di sicurezza - slacciatura (p. 30)

Avvisatore cinture

Se una cintura di sicurezza non è allacciata (p. 29), si attivano un avvisatore acustico e una spia.



Il segnale acustico è dipendente dalla velocità e, in alcuni casi, dal tempo. La spia si trova nella mensola del padiglione e nel quadro strumenti (p. 64).

I seggiolini per bambini non sono interessati dal sistema avvisatore cinture.

Sedile posteriore

L'avvisatore cinture nel sedile posteriore svolge due funzioni:

- Comunicare quali cinture di sicurezza (p. 28) sono utilizzate nel sedile posteriore. Il quadro strumento visualizza un messaggio sull'utilizzo delle cinture di sicurezza oppure se una delle portiere posteriori viene aperta. Il mes-

saggio scompare automaticamente dopo circa 30 secondi di guida oppure può essere confermato premendo il pulsante **OK** sulla leva degli indicatori di direzione (p. 112).

- Comunicare se una cintura di sicurezza nel sedile posteriore viene slacciata durante la marcia. Il messaggio è visualizzato sul quadro strumenti, accompagnato da un segnale acustico e luminoso. Il messaggio scompare quando si riallaccia la cintura, ma può essere confermato manualmente premendo il pulsante **OK**.

Il messaggio sul quadro strumenti indicante quali cinture di sicurezza sono utilizzate è sempre disponibile. Per visualizzare i messaggi in memoria, premere il pulsante **OK**.

Alcuni mercati

Se la cintura di sicurezza del conducente o del passeggero anteriore non è allacciata, si attivano un avvisatore acustico e una spia. Quando l'automobile procede a bassa velocità, il segnale acustico si disattiva dopo 6 secondi.

Pretensionatori delle cinture

Tutte le cinture di sicurezza (p. 28) sono dotate di pretensionatore. Un dispositivo che tende la cintura intorno al corpo in caso di collisione sufficientemente forte. La cintura riesce pertanto a bloccare l'occupante in modo più efficiente.

ATTENZIONE

Non inserire mai la linguetta della cintura del passeggero nel blocco di chiusura sul lato conducente. Inserire sempre la linguetta della cintura nel blocco di chiusura sul lato corretto. Non danneggiare mai le cinture e non inserire corpi estranei nel blocco di chiusura. In caso contrario, le cinture e il blocco di chiusura potrebbero non fornire la protezione prevista in caso di collisione. Pericolo di lesioni gravi.

Sicurezza - spia di allarme

La spia di allarme si accende se la ricerca dei guasti ha evidenziato un difetto oppure è stato attivato un sistema. All'occorrenza, l'accensione della spia di allarme è accompagnata da un messaggio sul display informativo del quadro strumenti (p. 64).

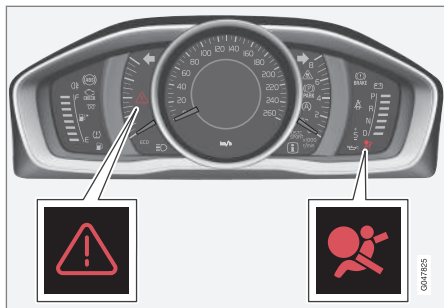

Triangolo di avvertimento e spia di allarme del sistema airbag (p. 33) nel quadro strumenti analogico.

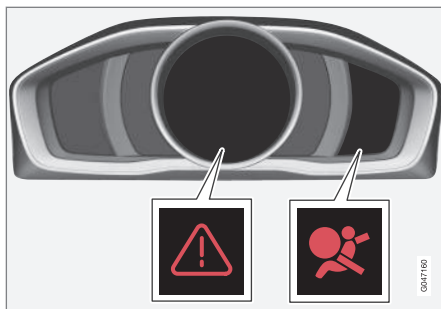

Triangolo di avvertimento e spia di allarme del sistema airbag nel quadro strumenti digitale.

La spia di allarme nel quadro strumenti si accende quando la chiave telecomando si trova in posizione II (p. 81). La spia si spegne dopo circa 6 secondi se il sistema airbag non presenta anomalie.

ATTENZIONE

Se la spia di allarme del sistema airbag rimane accesa o si accende durante la guida, il sistema airbag non funziona perfettamente. La spia indica un'anomalia nel sistema delle cinture di sicurezza, SIPS, IC o simile. Si raccomanda di rivolgersi al più presto a un riparatore autorizzato Volvo.

Se la spia di allarme è guasta, si accende il triangolo di avvertimento e viene visualizzato **Airbag SRS Rich. assistenza** o **Airbag SRS Assistenza urgente** sul display. Si raccomanda

di rivolgersi al più presto a un riparatore autorizzato Volvo.

Relative informazioni

- Generalità sul modo sicurezza (p. 42)

Sistema airbag

Il sistema airbag contribuisce a proteggere la testa, il volto e il torace di conducente e passeggeri in caso di collisione frontale.

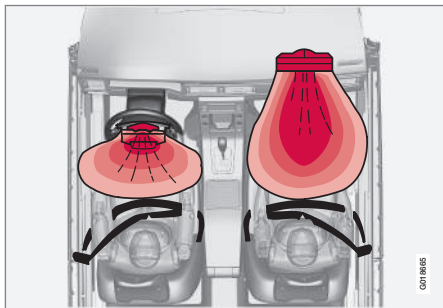

Vista dall'alto del sistema airbag, automobile con guida a sinistra.

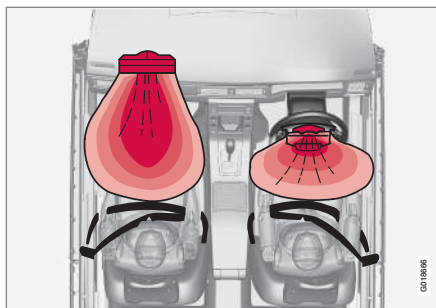

Vista dall'alto del sistema airbag, automobile con guida a destra.

Il sistema è costituito da airbag e sensori. In caso di collisione sufficientemente forte, i sensori reagiscono gonfiando e riscaldando l'airbag/gli airbag. L'airbag attutisce il colpo sull'occupante nell'attimo della collisione. E sgonfiandosi durante lo schiacciamento. Durante questa fase, è normale che si formino del fumo nell'abitacolo. Tutta la sequenza di gonfiaggio e sgonfiaggio dell'airbag richiede solo alcuni decimi di secondo.

Se gli airbag sono intervenuti, si raccomanda quanto segue:

- Trasportare l'automobile. Si raccomanda di trasportarla presso un riparatore autorizzato

Volvo. Non utilizzare l'automobile se sono intervenuti gli airbag.

- Si raccomanda di far sostituire i componenti dei sistemi di sicurezza dell'automobile da un riparatore autorizzato Volvo.
- Contattare sempre un medico.

ATTENZIONE

La centralina del sistema airbag si trova nel quadro centrale. Qualora il quadro centrale sia bagnato, scollegare i cavi della batteria. Non cercare di avviare l'automobile in quanto potrebbero innescarsi gli airbag. Trasportare l'automobile. Si raccomanda di trasportarla presso un riparatore autorizzato Volvo.

ATTENZIONE

Non utilizzare l'automobile se sono intervenuti gli airbag. La guida dell'automobile potrebbe risultare difficoltosa. Altri sistemi di sicurezza potrebbero essere stati danneggiati. L'esposizione prolungata ai fumi e alle polveri prodotti all'innescamento degli airbag può provocare lesioni/irritazioni cutanee e agli occhi. In caso di disturbi, risciacquare con acqua fredda. Anche la rapidissima sequenza di scatto, in combinazione con il materiale dell'airbag, può provocare escoriazioni cutanee e ustioni.



ATTENZIONE

Si raccomanda di rivolgersi a un riparatore autorizzato Volvo per la riparazione. Interventi errati nel sistema airbag possono causare anomalie e gravi lesioni personali.

NOTA

I sensori reagiscono in modo diverso a seconda delle modalità di collisione e dell'utilizzo della cintura di sicurezza. Sono interessate tutte le cinture di sicurezza.

In determinate circostanze di incidente potrebbe attivarsi un solo airbag oppure nessuno. I sensori rilevano la forza d'urto della collisione e calcolano se è tale da necessitare l'attivazione di uno o più airbag per proteggere gli occupanti.

Relative informazioni

- Airbag lato conducente (p. 34)
- Airbag lato passeggero (p. 34)
- Sicurezza - spia di allarme (p. 32)

Airbag lato conducente

Oltre alla cintura di sicurezza (p. 28), l'automobile dispone di un airbag (p. 33) lato conducente.

L'airbag è ripiegato al centro del volante. Il volante è contrassegnato con **AIRBAG**.

ATTENZIONE

La cintura di sicurezza e l'airbag interagiscono. Se la cintura di sicurezza non viene allacciata o viene usata in modo errato, il funzionamento dell'airbag in caso di collisione potrebbe risultare compromesso.

Relative informazioni

- Airbag lato passeggero (p. 34)

Airbag lato passeggero

Oltre alla cintura di sicurezza (p. 28), l'automobile dispone di un airbag (p. 33) lato passeggero.

L'airbag è ripiegato in un vano sopra il cassetto portaoggetti. Il pannello è contrassegnato con **AIRBAG**.



Posizione dell'airbag lato passeggero nelle automobili con guida a sinistra.

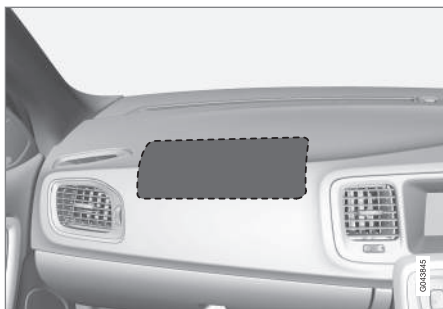

Posizione dell'airbag lato passeggero nelle automobili con guida a destra.

Etichetta dell'airbag lato passeggero



Etichetta sull'aletta parasole lato passeggero.



Etichetta sul montante della portiera lato passeggero. L'etichetta è visibile quando si apre la portiera del passeggero.

L'etichetta di avvertimento dell'airbag lato passeggero è situata in uno dei suddetti punti.

ATTENZIONE

Non collocare mai una protezione per bambini orientata all'indietro su un sedile con airbag attivato. Il mancato rispetto delle indicazioni fornite può mettere a repentaglio la vita o l'incolumità del bambino.

ATTENZIONE

La cintura di sicurezza e l'airbag interagiscono. Se la cintura di sicurezza non viene allacciata o viene usata in modo errato, il funzionamento dell'airbag in caso di collisione potrebbe risultare compromesso.

Per limitare il rischio di lesioni in caso di innescamento dell'airbag, il passeggero deve sedere in posizione il più possibile eretta tenendo i piedi sul pavimento e la schiena appoggiata allo schienale. La cintura di sicurezza deve essere allacciata.

ATTENZIONE

Non sistemare alcun oggetto davanti o sopra il cruscotto dove si trova l'airbag lato passeggero.

ATTENZIONE

Non lasciare mai che qualcuno resti in piedi o seduto davanti al sedile del passeggero.

Non sistemare mai una protezione per bambini orientata all'indietro nel posto del passeggero se l'airbag è attivato.

I passeggeri rivolti in avanti (bambini e adulti) non devono mai sedere nel posto del passeggero se l'airbag è disattivato.

Il mancato rispetto delle indicazioni fornite può mettere a repentaglio la vita dei passeggeri o provocare gravi lesioni personali.

« Commutatore - PACOS*

L'airbag lato passeggero può essere disattivato (p. 36) se l'automobile è dotata del commutatore PACOS (Passenger Airbag Cut Off Switch).

ATTENZIONE

Se l'automobile è dotata di airbag lato passeggero ma è sprovvista del commutatore PACOS (Passenger Airbag Cut Off Switch), l'airbag è sempre attivato.

Relative informazioni

- Airbag lato conducente (p. 34)
- Protezioni per bambini (p. 45)

Airbag passeggero - attivazione/ disattivazione*

L'airbag lato passeggero (p. 34) può essere disattivato se l'automobile è dotata del commutatore PACOS (Passenger Airbag Cut Off Switch).

Commutatore - PACOS

Il commutatore dell'airbag lato passeggero (PACOS) è collocato sul montante del cruscotto sul lato passeggero ed è accessibile aprendo la portiera del passeggero.

Controllare che il commutatore sia nella posizione desiderata. Per modificare la posizione si deve utilizzare lo stelo (p. 170) della chiave telecomando.

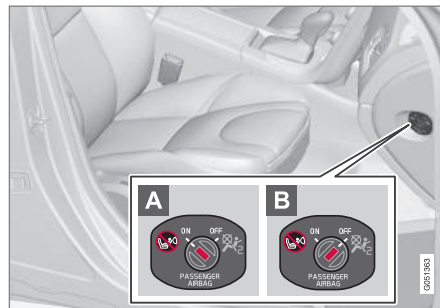

Posizione del commutatore dell'airbag.

A ON - l'airbag è attivato. Con il commutatore in questa posizione, tutti i passeggeri rivolti in

avanti (bambini e adulti) possono sedere in sicurezza nel posto del passeggero.

B OFF - l'airbag è disattivato. Con il commutatore in questa posizione, un bambino seduto in una protezione per bambini orientata all'indietro può sedere in sicurezza nel posto del passeggero.

ATTENZIONE

Airbag attivato (lato passeggero):

Non sistemare mai una protezione per bambini orientata all'indietro nel posto del passeggero se l'airbag è attivato.

Airbag disattivato (lato passeggero):

I passeggeri rivolti in avanti (bambini e adulti) non devono mai sedere nel posto del passeggero se l'airbag è disattivato.

Il mancato rispetto delle indicazioni fornite può mettere a repentaglio la vita dei passeggeri o provocare gravi lesioni personali.

NOTA

Quando si porta la chiave telecomando in posizione **II** (p. 81), sul quadro strumenti si accende la spia di allarme (p. 32) relativa al sistema airbag per circa 6 secondi.

In seguito, nella mensola del padiglione, si accende l'indicazione relativa allo stato dell'airbag lato passeggero.



Indicazione dell'airbag lato passeggero attivato.

Una spia di allarme nella mensola del padiglione indica che l'airbag lato passeggero è attivato (vedere figura precedente).

ATTENZIONE

Non sistemare mai una protezione per bambini orientata all'indietro nel posto del passeggero se l'airbag è attivato e quindi il simbolo

 nella mensola del padiglione è acceso. Il mancato rispetto delle indicazioni fornite può mettere a repentaglio la vita del bambino.



Indicazione dell'airbag lato passeggero disattivato.

Un messaggio e una spia nella mensola del padiglione indicano che l'airbag lato passeggero è disattivato (vedere figura precedente).

ATTENZIONE

Non lasciare che nessuno sieda nel posto del passeggero se il messaggio nella mensola del padiglione indica che l'airbag è disattivato e la spia di allarme (p. 32) del sistema airbag è accesa nel quadro strumenti. Ciò indica infatti un'avaria grave. Rivolgersi al più presto a un riparatore. Si raccomanda di rivolgersi a un riparatore autorizzato Volvo.

ATTENZIONE

Il mancato rispetto delle indicazioni fornite può mettere a repentaglio la vita dei passeggeri.

Relative informazioni

- Protezioni per bambini (p. 45)

Airbag laterale (SIPS)

In caso di collisione laterale, la maggior parte della forza di collisione viene distribuita dal SIPS (Side Impact Protection System) alle traverse, ai montanti, al pavimento, al tetto e ad altre parti della carrozzeria. Gli airbag laterali dei sedili del conducente e del passeggero proteggono busto e fianchi e costituiscono una parte importante del SIPS.



Il sistema airbag SIPS comprende due parti principali: airbag laterali e sensori. L'airbag laterale è posizionato nello schienale anteriore.

In caso di collisione sufficientemente forte, i sensori reagiscono gonfiando l'airbag laterale. L'airbag si gonfia nello spazio tra l'occupante e il pannello della portiera, attutendo in questo modo il colpo sull'occupante nell'attimo della collisione. E sgonfiandosi durante lo schiacciamento. L'airbag

laterale si gonfia normalmente solo sul lato su cui avviene la collisione.

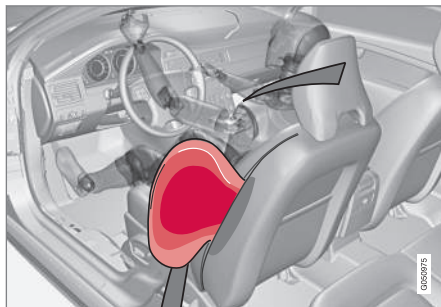

Posto del conducente, automobili con guida a sinistra.

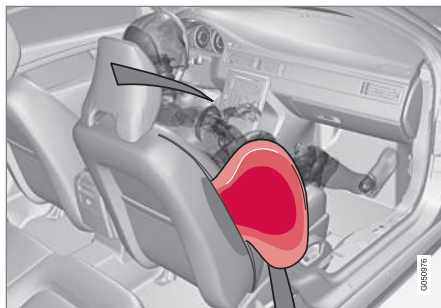

Sedile del passeggero, automobili con guida a sinistra.

ATTENZIONE

- Si raccomanda di affidare sempre le riparazioni a un riparatore autorizzato Volvo. Interventi errati nel sistema airbag SIPS possono causare anomalie e gravi lesioni personali.
- Non sistemare alcun oggetto fra il lato esterno del sedile e il pannello della portiera, poiché la zona potrebbe essere interessata dall'airbag laterale.
- Si raccomanda di utilizzare esclusivamente fodere per sedili approvate da Volvo. Altri rivestimenti potrebbero compromettere il funzionamento degli airbag laterali.
- L'airbag laterale è complementare alla cintura di sicurezza. Usare sempre la cintura di sicurezza.

SIPS e protezione per bambini

Le caratteristiche di protezione di seggiolino per bambini o cuscino di rialzo non sono influenzate negativamente dall'airbag laterale.

Relative informazioni

- Airbag lato conducente (p. 34)
- Airbag lato passeggero (p. 34)
- Tendina gonfiabile (IC) (p. 39)

Tendina gonfiabile (IC)

La tendina gonfiabile contribuisce a proteggere la testa del conducente e dei passeggeri dai colpi contro l'interno dell'automobile in caso di collisione.



La tendina gonfiabile IC (Inflatable Curtain) fa parte del sistema SIPS (p. 38) e del sistema airbag (p. 33). È montata lungo entrambi i bordi del rivestimento del padiglione e contribuisce a proteggere il conducente ed i passeggeri dei sedili esterni. In caso di collisione sufficientemente forte, i sensori reagiscono gonfiando la tendina gonfiabile.

⚠ ATTENZIONE

Non appendere o fissare mai oggetti alle impugnature nel padiglione. Il gancio è progettato solo per appendere abiti leggeri (non oggetti rigidi quali ombrelli).

Non fissare con viti né montare alcun oggetto su padiglione, montanti delle portiere o pannelli laterali. La protezione potrebbe essere compromessa. Si raccomanda di utilizzare solo componenti originali Volvo approvati per la sistemazione in queste parti dell'automobile.

⚠ ATTENZIONE

L'automobile non deve essere caricata per un'altezza maggiore di 50 mm sotto il bordo superiore dei finestrini. In caso contrario, potrebbe essere compromesso l'effetto protettivo della tendina gonfiabile posta sul padiglione dell'automobile.

⚠ ATTENZIONE

La tendina gonfiabile è complementare alla cintura di sicurezza. Usare sempre la cintura di sicurezza.

Relative informazioni

- Generalità sulle cinture di sicurezza (p. 28)

Generalità sul sistema WHIPS (protezione contro le lesioni da colpo di frusta)

WHIPS (Whiplash Protection System) è una protezione contro le lesioni da colpo di frusta. Il sistema comprende uno schienale capace di assorbire energia e un poggiatesta speciale sui sedili anteriori.

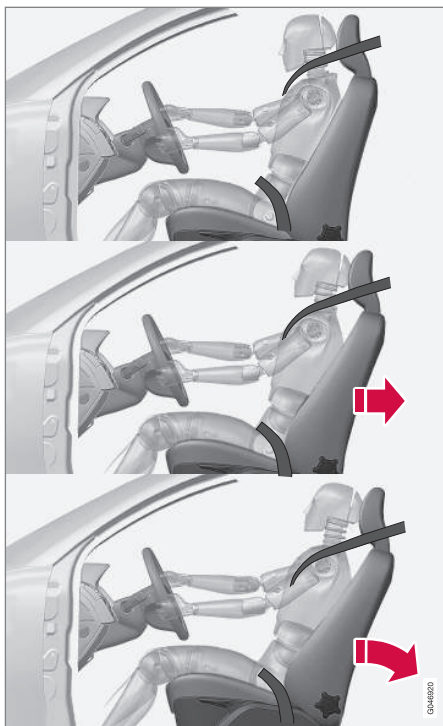

Il sistema WHIPS viene attivato in caso di tamponamento, secondo l'angolo di collisione, la velo-

cià e le caratteristiche del veicolo che entra in collisione.

ATTENZIONE

Il sistema WHIPS è complementare alla cintura di sicurezza. Usare sempre la cintura di sicurezza.

Caratteristiche del sedile

Quando il sistema WHIPS si attiva, gli schienali anteriori si spostano all'indietro per modificare la posizione di seduta del conducente e del passeggero. In questo modo si riduce il rischio di lesioni da colpo di frusta.

ATTENZIONE

Non cercare mai di modificare o riparare il sedile o il sistema WHIPS da soli. Si raccomanda di rivolgersi a un riparatore autorizzato Volvo.

WHIPS e protezione per bambini

Le caratteristiche di protezione di seggiolino per bambini o cuscino di rialzo non sono influenzate negativamente dal sistema WHIPS.

Relative informazioni

- WHIPS - regolazione del sedile (p. 40)
- Generalità sulle cinture di sicurezza (p. 28)

WHIPS - regolazione del sedile

Affinché il sistema WHIPS (p. 39) fornisca la massima protezione, conducente e passeggero devono effettuare la corretta regolazione del sedile e accertarsi che il funzionamento del sistema non sia inibito.

Regolazione del sedile

Effettuare la regolazione del sedile anteriore (p. 82) corretta prima di mettersi in marcia.

Conducente e passeggero dovrebbero sedersi al centro dei rispettivi sedili, con la minima distanza possibile fra testa e poggiatesta.

Funzionamento



Non sistemare sul pavimento dietro il sedile di conducente/passeggero alcun oggetto che possa compromettere la funzionalità del sistema WHIPS.

⚠ ATTENZIONE

Non collocare scatole e oggetti simili fra il cuscino del sedile posteriore e lo schienale anteriore. Si potrebbe compromettere il funzionamento del sistema WHIPS.

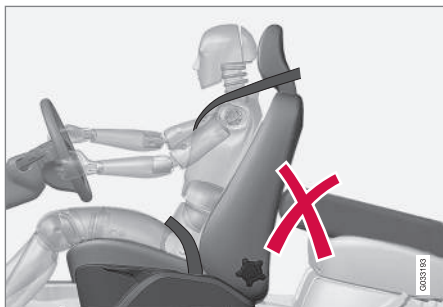

Non sistemare sul sedile posteriore alcun oggetto che possa compromettere la funzionalità del sistema WHIPS.

⚠ ATTENZIONE

Se uno schienale posteriore è ribaltato occorre spostare in avanti il corrispondente sedile anteriore in modo che non tocchi lo schienale ribaltato.

⚠ ATTENZIONE

Se il sedile è stato sottoposto a un forte carico, ad esempio in caso di tamponamento, il sistema WHIPS deve essere controllato. Si raccomanda di rivolgersi a un riparatore autorizzato Volvo per il controllo.

Potrebbero essere state compromesse alcune delle caratteristiche di protezione del sistema WHIPS anche se il sedile non presenta danni apparenti.

Si raccomanda di rivolgersi a un riparatore autorizzato Volvo per la verifica dello stato del sistema anche dopo piccoli tamponamenti.

Roll Over Protection System (ROPS)

Il Roll-Over Protection System (ROPS) Volvo è stato sviluppato per ridurre il rischio di ribaltamento dell'automobile e fornire la massima protezione in caso di incidente.

Il sistema è costituito da due parti: un sistema di stabilizzazione preventivo e un sistema di protezione.

Il sistema di stabilizzazione Roll Stability Control (RSC) riduce al minimo il rischio di ribaltamento, ad esempio in caso di manovre brusche o sbandate.

Il sistema RSC utilizza un sensore che registra le variazioni di inclinazione laterale dell'automobile. Sulla base di questi dati, viene quindi calcolato il rischio di ribaltamento. Se il rischio sussiste, il sistema ESC (p. 193) interviene riducendo la coppia del motore e frenando una o più ruote finché l'automobile non recupera la propria stabilità.

Se l'automobile si ribalta comunque, il sistema di protezione interviene e può attivare, a seconda della situazione, i pretensionatori (p. 31) e le tendine gonfiabili (p. 39) dell'automobile.

⚠ ATTENZIONE

Adottando uno stile di guida normale, il sistema RSC migliora la sicurezza di guida dell'automobile. Questa caratteristica, tuttavia, non deve essere impiegata per aumentare la velocità. Adottare sempre le normali precauzioni per una guida sicura.

Generalità sul modo sicurezza

Il modo sicurezza indica un dispositivo di protezione che interviene se una collisione è tale da danneggiare funzioni importanti dell'automobile, ad esempio le linee di alimentazione, i sensori di uno dei sistemi di protezione oppure l'impianto frenante.

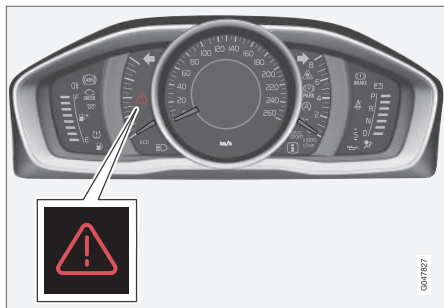

Triangolo di avvertimento nel quadro strumenti analogico.

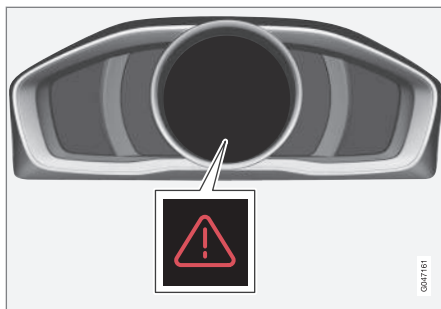

Triangolo di avvertimento nel quadro strumenti digitale.

Se l'automobile è rimasta coinvolta in una collisione, può apparire il testo **Modo sicurezza Vedere manuale** sul display informativo del quadro strumenti (p. 64). Questo indica che la funzionalità dell'automobile è ridotta.

ATTENZIONE

Non cercare mai di riparare l'automobile o ripristinare l'elettronica da soli se è entrata nel modo sicurezza. Pericolo di lesioni personali o funzionamento anomalo dell'automobile. Si raccomanda di rivolgersi sempre a un riparatore autorizzato Volvo per i controlli e il ripristino del normale funzionamento dell'automobile dopo la comparsa del messaggio **Modo sicurezza Vedere manuale**.

Relative informazioni

- Modo sicurezza - tentativo di avviamento (p. 43)
- Modo sicurezza - spostamento (p. 43)

Modo sicurezza - tentativo di avviamento

Con l'automobile in modo sicurezza, (p. 42) si può tentare di avviare l'automobile se tutto sembra normale e non vi sono perdite di carburante.

Innanzitutto controllare che non ci siano perdite di carburante dall'automobile. Non si deve sentire odore di carburante.

Se tutto sembra normale e non vi sono perdite di carburante, si può tentare di avviare l'automobile.

Estrarre la chiave telecomando e aprire la portiera del conducente. Se appare un messaggio indicante che il quadro è acceso, premere il pulsante di avviamento. Chiudere quindi la portiera e reinserire la chiave telecomando. L'elettronica dell'automobile tenta di ripristinare il sistema. Tentare quindi di avviare l'automobile.

Se il messaggio **Modo sicurezza Vedere manuale** è ancora visualizzato sul display l'automobile non deve essere guidata né trainata bensì trasportata (p. 334). I danni non visibili potrebbero, durante il viaggio, rendere impossibile la manovra dell'automobile anche se questa appare guidabile.

ATTENZIONE

Non provare mai a riavviare l'automobile se si sente odore di carburante dopo che è stato visualizzato il messaggio **Modo sicurezza Vedere manuale**. Abbandonare immediatamente l'automobile.

ATTENZIONE

Non è consentito trainare l'automobile nel modo sicurezza. L'automobile deve essere trasportata. Si raccomanda di trasportarla presso un riparatore autorizzato Volvo.

Relative informazioni

- Modo sicurezza - spostamento (p. 43)

Modo sicurezza - spostamento

Se compare **Normal mode** dopo il ripristino di **Modo sicurezza Vedere manuale** in seguito a un tentativo di avviamento (p. 43), si può spostare con cautela l'automobile allontanandola dal traffico.

Percorrere il tragitto minimo necessario.

Relative informazioni

- Generalità sul modo sicurezza (p. 42)

Generalità sulla sicurezza dei bambini

L'equipaggiamento di sicurezza Volvo per bambini (seggolini, cuscini di rialzo e dispositivi di fissaggio) è stato concepito appositamente per la vostra automobile.

Con l'equipaggiamento di sicurezza Volvo garantite la massima sicurezza al vostro bambino durante la guida. Inoltre, l'equipaggiamento è realizzato su misura e facile da usare.

I bambini di tutte le età e dimensioni devono sempre stare seduti correttamente e allacciare i sistemi di ritenuta. Non consentire mai a un bambino di sedere sulle ginocchia del passeggero.

Volvo raccomanda di sistemare i bambini su un seggiolino orientato all'indietro almeno fino a 3-4 anni, quindi su un cuscino di rialzo/seggolino orientato in avanti finché non raggiungono un'altezza di 1,4 m.

NOTA

Le norme vigenti sul tipo di protezione per bambini da utilizzare per bambini di età e altezze diverse variano da Paese a Paese. Verificare le norme vigenti.

NOTA

In caso di dubbi sul montaggio di prodotti per la sicurezza dei bambini, rivolgersi al produttore per chiarimenti sulle istruzioni di montaggio.

Fermo di sicurezza per bambini

Le portiere posteriori e i relativi finestrini* possono essere bloccati manualmente (p. 184) o elettronicamente (p. 185)* per prevenire l'apertura dall'interno.

Relative informazioni

- Protezione per bambini - posizionamento (p. 51)
- Protezione per bambini - ISOFIX (p. 52)
- Protezione dei bambini - punti di fissaggio superiori (p. 56)

Protezioni per bambini

I bambini devono sedere in modo sicuro e confortevole. Utilizzare la protezione per bambini nel modo corretto.

NOTA

Se si utilizzano prodotti per la sicurezza dei bambini, è importante leggere le istruzioni di montaggio allegate.

ATTENZIONE

Non fissare le cinghie di fissaggio del seggiolino sulla guida per la regolazione longitudinale del sedile, sulle molle o sulle guide e sulle traverse sotto il sedile. I bordi affilati potrebbero danneggiare le cinghie di fissaggio.

Seguire sempre le istruzioni di montaggio del seggiolino per bambini.

« Protezioni per bambini raccomandate²

Peso	Sedile anteriore (con airbag disattivato, solo protezioni per bambini orientate all'indietro)	Sedile anteriore (con airbag attivato, solo protezioni per bambini orientate in avanti)	Posto esterno del sedile posteriore	Posto centrale del sedile posteriore
Gruppo 0 max 10 kg Gruppo 0+ max 13 kg			Seggiolino per neonati Volvo (Volvo Infant Seat) - protezione per bambini orientata all'indietro, si fissa con il sistema di fissaggio ISOFIX. N° di omologazione: E1 04301146 (L)	
Gruppo 0 max 10 kg Gruppo 0+ max 13 kg	Seggiolino per neonati Volvo (Volvo Infant Seat) - protezione per bambini orientata all'indietro, si fissa con la cintura di sicurezza dell'automobile. N° di omologazione: E1 04301146 (U)		Seggiolino per neonati Volvo (Volvo Infant Seat) - protezione per bambini orientata all'indietro, si fissa con la cintura di sicurezza dell'automobile. N° di omologazione: E1 04301146 (U)	Seggiolino per neonati Volvo (Volvo Infant Seat) - protezione per bambini orientata all'indietro, si fissa con la cintura di sicurezza dell'automobile. N° di omologazione: E1 04301146 (U)
Gruppo 0 max 10 kg Gruppo 0+ max 13 kg	Seggiolini per bambini omologati per uso universale. (U)		Seggiolini per bambini omologati per uso universale. (U)	Seggiolini per bambini omologati per uso universale. (U)

² Per le altre protezioni per bambini, controllare che la propria automobile sia riportata nell'elenco dei modelli compatibili o la protezione sia provvista di omologazione universale ai sensi della norma ECE R44.

Peso	Sedile anteriore (con airbag disattivato, solo protezioni per bambini orientate all'indietro)	Sedile anteriore (con airbag attivato, solo protezioni per bambini orientate in avanti)	Posto esterno del sedile posteriore	Posto centrale del sedile posteriore
Gruppo 1 9-18 kg	Seggiolino orientabile per bambini Volvo (Volvo Convertible Child Seat) - protezione per bambini orientata all'indietro, si fissa con la cintura di sicurezza dell'automobile e le cinghie di fissaggio. N° di omologazione: E5 04192 (L)		Seggiolino orientabile per bambini Volvo (Volvo Convertible Child Seat) - protezione per bambini orientata all'indietro, si fissa con la cintura di sicurezza dell'automobile e le cinghie di fissaggio. N° di omologazione: E5 04192 (L)	
Gruppo 1 9-18 kg	Seggiolino per bambini orientato all'indietro Volvo Omologazione: E5 04212 (L)		Seggiolino per bambini orientato all'indietro Volvo Omologazione: E5 04212 (L)	
Gruppo 1 9-18 kg		Seggiolini per bambini orientati in avanti omologati per uso universale. ^A (UF)	Seggiolini per bambini omologati per uso universale. (U)	Seggiolini per bambini omologati per uso universale. (U)



Peso	Sedile anteriore (con airbag disattivato, solo protezioni per bambini orientate all'indietro)	Sedile anteriore (con airbag attivato, solo protezioni per bambini orientate in avanti)	Posto esterno del sedile posteriore	Posto centrale del sedile posteriore
Gruppo 2 15-25 kg	Seggiolino orientabile per bambini Volvo (Volvo Convertible Child Seat) - protezione per bambini orientata all'indietro, si fissa con la cintura di sicurezza dell'automobile e le cinghie di fissaggio. N° di omologazione: E5 04192 (L)		Seggiolino orientabile per bambini Volvo (Volvo Convertible Child Seat) - protezione per bambini orientata all'indietro, si fissa con la cintura di sicurezza dell'automobile e le cinghie di fissaggio. N° di omologazione: E5 04192 (L)	
Gruppo 2 15-25 kg	Seggiolino per bambini orientato all'indietro Volvo Omologazione: E5 04212 (L)		Seggiolino per bambini orientato all'indietro Volvo Omologazione: E5 04212 (L)	
Gruppo 2 15-25 kg		Seggiolino orientabile per bambini Volvo (Volvo Convertible Child Seat) - protezione per bambini orientata in avanti, si fissa con la cintura di sicurezza dell'automobile. N° di omologazione: E5 04191 (U)	Seggiolino orientabile per bambini Volvo (Volvo Convertible Child Seat) - protezione per bambini orientata in avanti, si fissa con la cintura di sicurezza dell'automobile. N° di omologazione: E5 04191 (U)	

Peso	Sedile anteriore (con airbag disattivato, solo protezioni per bambini orientate all'indietro)	Sedile anteriore (con airbag attivato, solo protezioni per bambini orientate in avanti)	Posto esterno del sedile posteriore	Posto centrale del sedile posteriore
Gruppo 2/3 15-36 kg		Cuscino di rialzo Volvo con schienale (Volvo Booster Seat with backrest). N° di omologazione: E1 04301169 (UF)	Cuscino di rialzo Volvo con schienale (Volvo Booster Seat with backrest). N° di omologazione: E1 04301169 (UF)	Cuscino di rialzo Volvo con schienale (Volvo Booster Seat with backrest). N° di omologazione: E1 04301169 (UF)
Gruppo 2/3 15-36 kg		Cuscino per cintura Volvo N° di omologazione: E1 04301312 (UF)	Cuscino per cintura Volvo N° di omologazione: E1 04301312 (UF, L)	Cuscino per cintura Volvo N° di omologazione: E1 04301312 (UF)
Gruppo 2/3 15-36 kg		Cuscino di rialzo con e senza schienale (Booster Cushion with and without backrest). N° di omologazione: E5 04216 (UF)	Cuscino di rialzo con e senza schienale (Booster Cushion with and without backrest). N° di omologazione: E5 04216 (UF)	Cuscino di rialzo con e senza schienale (Booster Cushion with and without backrest). N° di omologazione: E5 04216 (UF)

L: Per protezioni per bambini specifiche. Ad esempio, protezioni per bambini per un determinato modello di automobile, in categorie limitate o semiuniversali.

U: Per protezioni per bambini omologate per uso universale in questa classe di peso.

UF: Per protezioni per bambini orientate in avanti omologate per uso universale in questa classe di peso.

A Volvo raccomanda la protezione per bambini orientata all'indietro per i bambini in questo gruppo di peso.



◀◀ **Relative informazioni**

- Protezione per bambini - posizionamento (p. 51)
- Protezione dei bambini - punti di fissaggio superiori (p. 56)
- Protezione per bambini - ISOFIX (p. 52)
- Generalità sulla sicurezza dei bambini (p. 44)

Protezione per bambini - posizionamento

La sistemazione del bambino nell'automobile e l'equipaggiamento da utilizzare dipendono da peso e dimensioni del bambino.



La protezione per bambini orientata all'indietro e l'airbag non sono compatibili.

Sistemare sempre la protezione per bambini (p. 45) orientata all'indietro nel sedile posteriore se l'airbag lato passeggero è attivato (p. 36). In caso di gonfiaggio dell'airbag, un bambino eventualmente seduto sul sedile del passeggero potrebbe riportare gravi lesioni.

Se l'airbag lato passeggero è disattivato, la protezione per bambini orientata all'indietro può essere sistemata nel posto del passeggero anteriore.

Etichetta dell'airbag lato passeggero



Etichetta sull'aletta parasole lato passeggero.



Etichetta sul montante della portiera lato passeggero. L'etichetta è visibile quando si apre la portiera del passeggero.

L'etichetta di avvertimento dell'airbag lato passeggero è situata in uno dei suddetti punti.

Può essere usato quanto segue:

- una protezione per bambini orientata all'indietro nel posto del passeggero se l'airbag è disattivato.
- un seggiolino per bambini/cuscino di rialzo orientato in avanti nel posto del passeggero se l'airbag è attivato.
- uno o più seggiolini per bambini/cuscini di rialzo nel sedile posteriore.

ATTENZIONE

Non collocare mai una protezione per bambini orientata all'indietro su un sedile con airbag attivato. Il mancato rispetto delle indicazioni fornite può mettere a repentaglio la vita o l'incolumità del bambino.

ATTENZIONE

Non lasciare mai che qualcuno resti in piedi o seduto davanti al sedile del passeggero.

Non sistemare mai una protezione per bambini orientata all'indietro nel posto del passeggero se l'airbag è attivato.

I passeggeri rivolti in avanti (bambini e adulti) non devono mai sedere nel posto del passeggero se l'airbag è disattivato.

Il mancato rispetto delle indicazioni fornite può mettere a repentaglio la vita dei passeggeri o provocare gravi lesioni personali.



ATTENZIONE

Non utilizzare cuscini di rialzo/seggolini per bambini con anelli in acciaio o altri elementi che possono entrare in contatto con il pulsante di apertura del blocco delle cinture di sicurezza, in quanto sussiste il rischio di apertura accidentale delle cinture.

La parte superiore del seggiolino per bambini non deve essere appoggiata al parabrezza.

NOTA

Le norme vigenti in materia di sicurezza dei bambini nell'automobile variano da Paese a Paese. Verificare le norme vigenti.

Relative informazioni

- Protezioni per bambini (p. 45)
- Generalità sulla sicurezza dei bambini (p. 44)
- Protezione dei bambini - punti di fissaggio superiori (p. 56)
- Protezione per bambini - ISOFIX (p. 52)

Protezione per bambini - ISOFIX

ISOFIX è un sistema di fissaggio delle protezioni per bambini (p. 45) basato su uno standard internazionale.

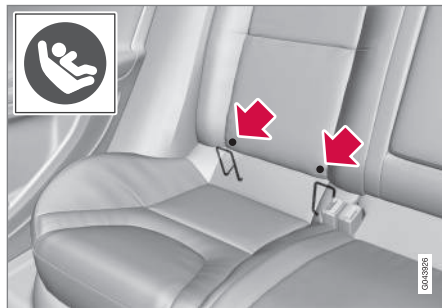

Gli attacchi per il sistema di fissaggio ISOFIX sono nascosti dietro la parte inferiore dello schienale del sedile posteriore, nei posti esterni.

La posizione degli attacchi è indicata dai simboli nel rivestimento dello schienale (vedere figura precedente).

Per accedere agli attacchi, premere verso il basso il cuscino del sedile posteriore.

Per fissare una protezione per bambini agli attacchi ISOFIX, attenersi sempre alle istruzioni di montaggio del produttore.

Relative informazioni

- ISOFIX - classi di dimensioni (p. 53)
- ISOFIX - tipi di protezioni per bambini (p. 54)
- Generalità sulla sicurezza dei bambini (p. 44)

ISOFIX - classi di dimensioni

Le protezioni per bambini con sistema di fissaggio ISOFIX (p. 52) sono state suddivise in classi di dimensioni per aiutare l'utente a scegliere il tipo di protezione corretto (p. 54).

Classe di dimensioni	Descrizione
A	Dimensioni piene, protezione per bambini orientata in avanti
B	Dimensioni ridotte (alt. 1), protezione per bambini orientata in avanti
B1	Dimensioni ridotte (alt. 2), protezione per bambini orientata in avanti
C	Dimensioni piene, protezione per bambini orientata all'indietro
D	Dimensioni ridotte, protezione per bambini orientata all'indietro
E	Protezione per neonati orientata all'indietro
F	Protezione per neonati trasversale, sinistra
G	Protezione per neonati trasversale, destra

ATTENZIONE

Non sistemare mai una protezione per bambini orientata all'indietro nel posto del passeggero se l'airbag è attivato.

NOTA

Se una protezione per bambini ISOFIX è sprovvista della classe di dimensioni, controllare che il proprio modello di automobile sia riportato nell'elenco dei modelli compatibili con la protezione per bambini.

NOTA

Per le protezioni per bambini ISOFIX raccomandate da Volvo, si raccomanda di rivolgersi a un riparatore autorizzato Volvo.

ISOFIX - tipi di protezioni per bambini

Le protezioni per bambini sono disponibili in varie dimensioni – proprio come le automobili. Di

conseguenza, non tutte le protezioni per bambini sono compatibili con i sedili di tutti i modelli di automobili.

Tipo di protezione per bambini	Peso	Classe di dimensioni	Sedili passeggero adatti al montaggio di protezioni per bambini ISOFIX	
			Sedile anteriore	Posto esterno del sedile posteriore
Protezione per neonati trasversale	max 10 kg	F	X	X
		G	X	X
Protezione per neonati orientata all'indietro	max 10 kg	E	X	OK (IL)
Protezione per neonati orientata all'indietro	max 13 kg	E	X	OK (IL)
		D	X	OK ^A (IL)
		C	X	OK ^A (IL)
Protezione per bambini orientata all'indietro	9-18 kg	D	X	OK ^A (IL)
		C	X	OK ^A (IL)

Tipo di protezione per bambini	Peso	Classe di dimensioni	Sedili passeggero adatti al montaggio di protezioni per bambini ISOFIX	
			Sedile anteriore	Posto esterno del sedile posteriore
Protezione per bambini orientata in avanti	9-18 kg	B	X	OK ^B (IUF)
		B1	X	OK ^B (IUF)
		A	X	OK ^B (IUF)

X: la posizione ISOFIX non è adatta alle protezioni per bambini ISOFIX in questa classe di peso e/o dimensioni.

IL: Per protezioni per bambini ISOFIX specifiche. Ad esempio, protezioni per bambini per un determinato modello di automobile, in categorie limitate o semi-universali.

IUF: Per protezioni per bambini ISOFIX orientate in avanti omologate per uso universale in questa classe di peso.

A Per montare la protezione per neonati/bambini sul sedile posteriore è necessario portare il sedile antistante in avanti finché non supera la posizione centrale.

B Volvo raccomanda l'uso di protezioni per bambini orientate all'indietro per questo gruppo di età.

Selezionare la classe di dimensioni (p. 53) corretta per le protezioni per bambini con sistema di fissaggio ISOFIX (p. 52).

Protezione dei bambini - punti di fissaggio superiori

L'automobile è dotata di punti di fissaggio superiori per alcuni tipi di seggiolini per bambini (p. 45). Questi attacchi, situati nel piano portaoggetti, sono nascosti da coperture di plastica. Spostare le coperture di plastica per accedere ai rispettivi attacchi.

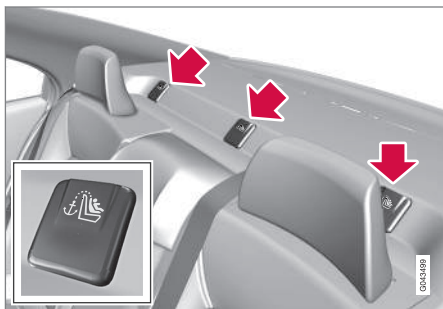

Per le automobili dotate di poggiatesta ripiegabili sui posti esterni, i poggiatesta devono essere ripiegati per facilitare il montaggio.

Gli attacchi superiori sono progettati principalmente per l'uso con seggiolini per bambini orientati in avanti. Se possibile, Volvo raccomanda di sistemare sempre i bambini piccoli su seggiolini per bambini orientati all'indietro.

Per maggiori informazioni sul fissaggio del seggiolino per bambini agli attacchi superiori, vedere le istruzioni del produttore del seggiolino.

ATTENZIONE

Infilare sempre le cinghie di fissaggio del seggiolino per bambini nel foro sul montante del poggiatesta prima di ancorarle al punto di fissaggio.

Relative informazioni

- Generalità sulla sicurezza dei bambini (p. 44)
- Protezione per bambini - posizionamento (p. 51)
- Protezione per bambini - ISOFIX (p. 52)

STRUMENTI E COMANDI

Strumenti e comandi, auto con guida a sinistra - panoramica

Nella panoramica sono mostrate le posizioni di display e comandi dell'auto.

Generalità automobili con guida a sinistra

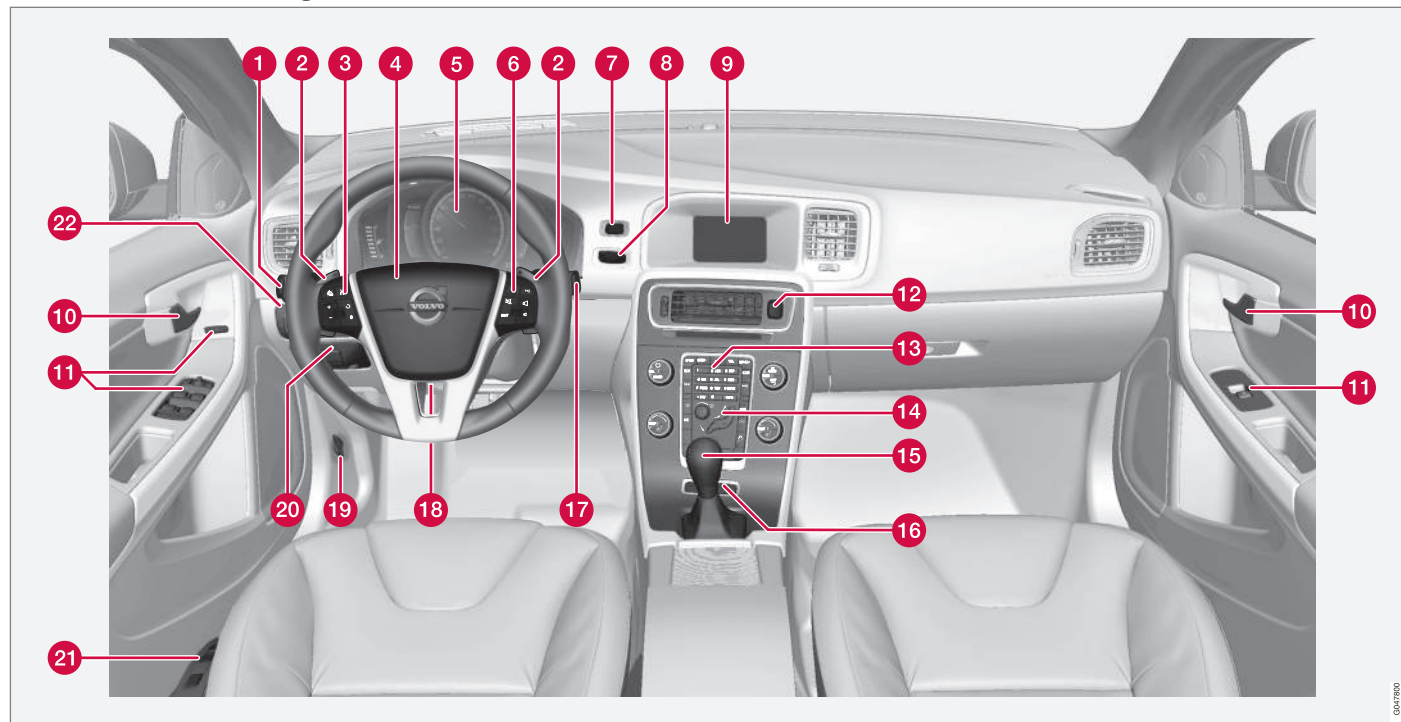

GUSTAVO



	Funzione	Vedere
1	Gestione dei menu e dei messaggi, indicatori di direzione, abbaglianti/anabbaglianti, computer di bordo	(p. 112), (p. 114), (p. 99), (p. 92) e (p. 116).
2	Cambio marce manuale del cambio automatico*	(p. 290).
3	Regolatore elettronico della velocità*	(p. 200) e (p. 207).
4	Avvisatore acustico, airbag	(p. 86) e (p. 33).
5	Quadro strumenti	(p. 64).
6	Uso del menu, comando dell'impianto audio, comando del telefono*	(p. 114) e il supplemento Sensus Infotainment.
7	Pulsante START/STOP ENGINE	(p. 282).
8	Blocchetto di accensione	(p. 80).
9	Schermo per Infotainment e visualizzazione menu	(p. 114) e il supplemento Sensus Infotainment.

	Funzione	Vedere
10	Maniglia di apertura della portiera	-
11	Pannello di comando	(p. 179), (p. 185), (p. 103) e (p. 105).
12	Lampeggiatori di emergenza	(p. 98).
13	Pannello di comando per Infotainment e gestione menu	(p. 114) e il supplemento Sensus Infotainment.
14	Pannello di comando per il climatizzatore	(p. 134).
15	Leva selettore	(p. 289) o (p. 290).
16	Comando telaio attivo (Four-C)*	(p. 192).
17	Tergicristalli e lavacrystalli	(p. 101).
18	Regolazione del volante	(p. 86).
19	Dispositivo di apertura del cofano motore	(p. 365).

	Funzione	Vedere
20	Freno di stazionamento	(p. 309).
21	Regolazione del sedile*	(p. 83).
22	Comando luci, dispositivo di apertura di serbatoio e baule	(p. 88), (p. 316) e (p. 182).

Relative informazioni

- Termometro della temperatura esterna (p. 74)
- Contachilometri parziale (p. 74)
- Orologio (p. 75)

Strumenti e comandi, auto con guida a destra - panoramica

Nella panoramica sono mostrate le posizioni di display e comandi dell'auto.

« Generalità automobili con guida a destra

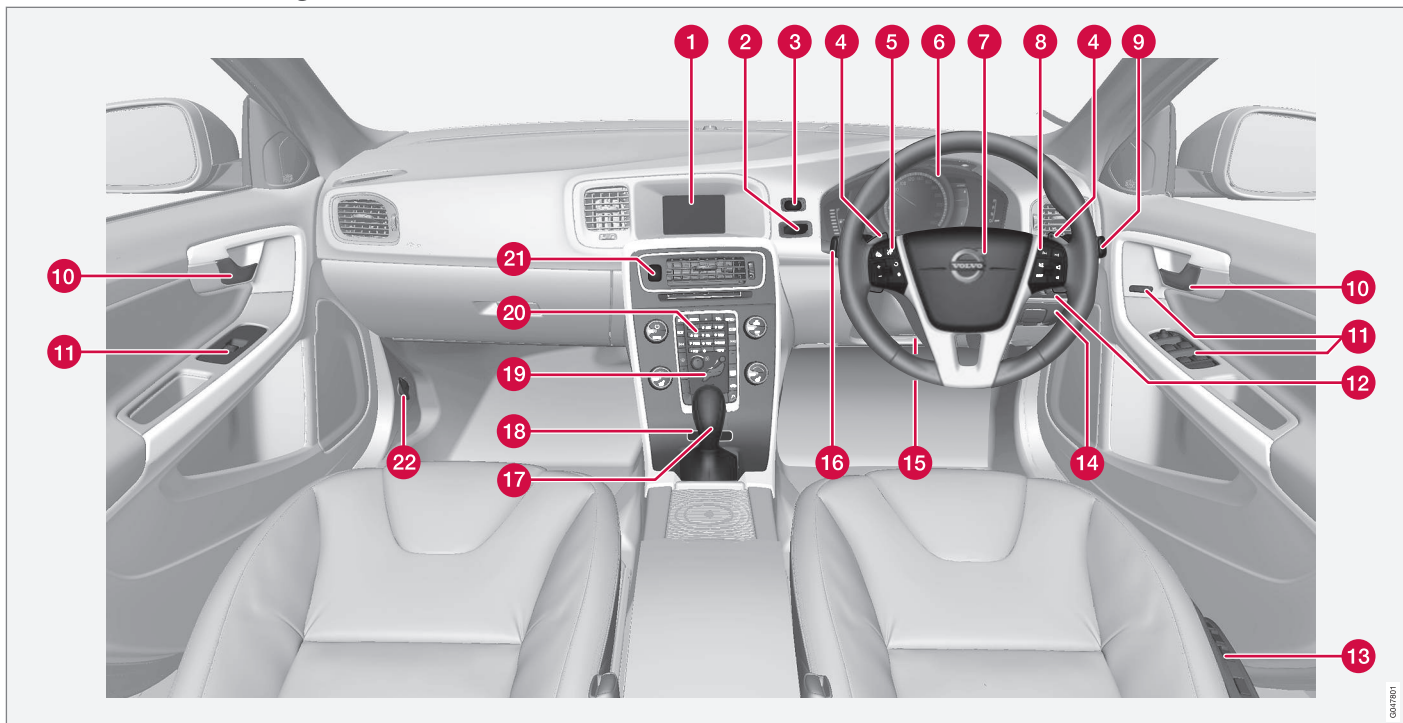

	Funzione	Vedere
1	Schermo per Infotainment e visualizzazione menu	(p. 114) e il supplemento Sensus Infotainment.
2	Blocchetto di accensione	(p. 80).
3	Pulsante START/STOP ENGINE	(p. 282).
4	Cambio marce manuale del cambio automatico*	(p. 290).
5	Regolatore elettronico della velocità*	(p. 200) e (p. 207).
6	Quadro strumenti	(p. 64).
7	Avvisatore acustico, airbag	(p. 86) e (p. 33).
8	Uso del menu, comando dell'impianto audio, comando del telefono*	(p. 114) e il supplemento Sensus Infotainment.
9	Tergicristalli e lavacrystalli	(p. 101).
10	Maniglia di apertura della portiera	-

	Funzione	Vedere
11	Pannello di comando	(p. 179), (p. 185), (p. 103) e (p. 105).
12	Comando luci, dispositivo di apertura di serbatoio e baule	(p. 88), (p. 316) e (p. 182).
13	Regolazione del sedile*	(p. 83).
14	Freno di stazionamento	(p. 309).
15	Regolazione del volante	(p. 86).
16	Gestione dei menu e dei messaggi, indicatori di direzione, abbaglianti/anabbaglianti, computer di bordo	(p. 112), (p. 114), (p. 99), (p. 92) e (p. 116).
17	Leva selettore	(p. 289) o (p. 290).
18	Comando telaio attivo (Four-C)*	(p. 192).
19	Pannello di comando per il climatizzatore	(p. 134).

	Funzione	Vedere
20	Pannello di comando per Infotainment e gestione menu	(p. 114) e il supplemento Sensus Infotainment.
21	Lampeggiatori di emergenza	(p. 98).
22	Dispositivo di apertura del cofano motore	(p. 365).

Relative informazioni

- Termometro della temperatura esterna (p. 74)
- Contachilometri parziale (p. 74)
- Orologio (p. 75)

Quadro strumenti

Il display informativo del quadro strumenti visualizza informazioni su alcune funzioni dell'automobile nonché messaggi.

- Quadro strumenti analogico - panoramica (p. 64)
- Quadro strumenti digitale - panoramica (p. 65)
- Quadro strumenti - significato delle spie di controllo (p. 70)
- Quadro strumenti - significato delle spie di allarme (p. 72)

Quadro strumenti analogico - panoramica

Il display informativo del quadro strumenti visualizza informazioni su alcune funzioni dell'automobile nonché messaggi.

Display informativo



Display informativo, strumentazione analogica.

Il display informativo del quadro strumenti visualizza informazioni su alcune funzioni dell'automobile, ad esempio regolatore elettronico della velocità, computer di bordo e messaggi. Le informazioni sono visualizzate con simboli e testo. Maggiori informazioni sono fornite sotto le funzioni che usano il display.

Strumenti e indicatori

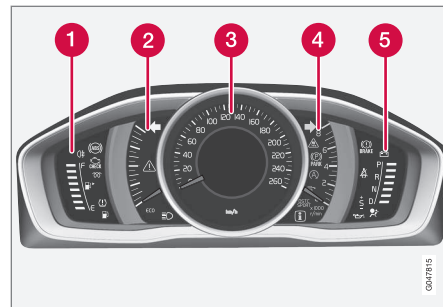

- 1 Indicatore del carburante. Quando l'indicatore scende a una tacca bianca¹, si accende la spia gialla di controllo per basso livello di carburante nel serbatoio. Vedere anche Computer di bordo (p. 116) e Rifornimento carburante (p. 317).
- 2 Misuratore ECO. Fornisce un quadro dell'economia di guida dell'automobile. Maggiore è l'escursione sulla scala, maggiore è il risparmio nella guida dell'automobile.
- 3 Tachimetro

¹ Quando il messaggio del display "Autonomia residua:" inizia a visualizzare "----", la marcatura diventa rossa.

- 4 Contagiri. Indica il regime del motore in migliaia di giri/minuto.
- 5 Indicatore cambio di marcia²/Indicatore di posizione del cambio³. Vedere anche Indicatore cambio di marcia* (p. 289) o Cambio automatico - Geartronic* (p. 290).

Spie di controllo e di allarme

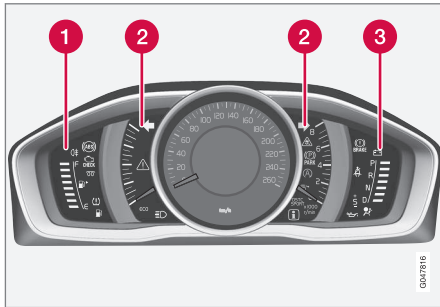

Spie di segnalazione e di allarme, strumentazione analogica.

- 1 Spie di controllo
- 2 Spie di controllo e di allarme
- 3 Spie di allarme⁴

² Cambio manuale.

³ Cambio automatico.

⁴ Alcune versioni di motore sono sprovviste del sistema di avvertimento per bassa pressione dell'olio e quindi della relativa spia. L'avvertimento per basso livello dell'olio viene fornito con un messaggio sul display. Per maggiori informazioni, vedere Olio motore - generalità (p. 367).

Test diagnostico

Tutte le spie di controllo e allarme, tranne le spie al centro del display informativo, si accendono quando la chiave viene portata in posizione II o all'accensione del motore. Tutte le spie devono spegnersi quando si avvia il motore, eccetto quella del freno di stazionamento che si spegne quando si disinserisce il freno di stazionamento.

Se il motore non si accende o il test diagnostico viene effettuato con la chiave in posizione II, entro pochi secondi si spengono tutte le spie tranne quelle che indicano un'anomalia nell'impianto di depurazione dei gas di scarico e una bassa pressione dell'olio.

Relative informazioni

- Quadro strumenti (p. 64)
- Quadro strumenti - significato delle spie di controllo (p. 70)
- Quadro strumenti - significato delle spie di allarme (p. 72)

Quadro strumenti digitale - panoramica

Il display informativo del quadro strumenti visualizza informazioni su alcune funzioni dell'automobile nonché messaggi.

Display informativo

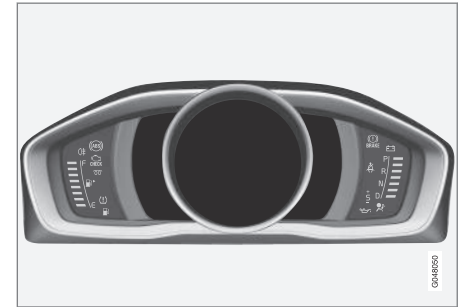

Display informativo, strumentazione digitale*.

Il display informativo del quadro strumenti visualizza informazioni su alcune funzioni dell'automobile, ad esempio regolatore elettronico della velocità, computer di bordo e messaggi. Le informazioni sono visualizzate con simboli e testo. Maggiori informazioni sono fornite sotto le funzioni che usano il display.

◀ Strumenti e indicatori

Per la strumentazione digitale è possibile scegliere fra diversi temi. Sono disponibili i temi "Elegance", "Eco" e "Performance".

Il tema può essere selezionato solo a motore acceso.

Per selezionare il tema, premere il pulsante **OK** sulla leva sinistra del volante e selezionare l'opzione **Tem**i girando la rotella della leva. Premere il pulsante **OK**. Girare la rotella per selezionare il tema e premere **OK** per confermare la selezione.

In alcuni modelli, l'aspetto dello schermo nel quadro centrale dipende dal tema del quadro strumenti selezionato.

Con la leva sinistra del volante si possono impostare anche il contrasto e il colore del quadro strumenti.

Per maggiori informazioni sull'uso del menu, vedere Uso del menu - quadro strumenti (p. 112).

Il tema selezionato e le impostazioni di contrasto e colore possono essere salvate nella memoria* di ogni chiave telecomando, vedere Chiave telecomando - personalizzazione* (p. 163).

Tema "Elegance"

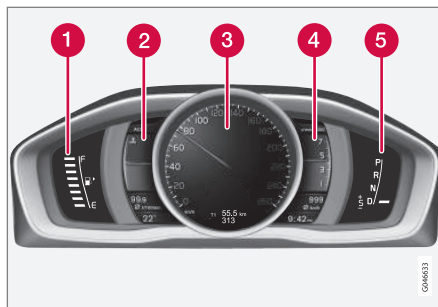

Strumenti e indicatori, tema "Elegance".

- 1** Indicatore del carburante. Quando l'indicatore scende a una tacca bianca⁵, si accende la spia gialla di controllo per basso livello di carburante nel serbatoio. Vedere anche Computer di bordo (p. 116) e Rifornamento carburante (p. 317).
- 2** Indicatore di temperatura del liquido di raffreddamento del motore
- 3** Tachimetro
- 4** Contagiri. Indica il regime del motore in migliaia di giri/minuto.
- 5** Indicatore cambio di marcia⁶/Indicatore di posizione del cambio⁷. Vedere anche Indica-

tore cambio di marcia* (p. 289) o Cambio automatico - Geartronic* (p. 290).

⁵ Quando il messaggio del display "Autonomia residua:" inizia a visualizzare "----", la marcatura diventa rossa.

⁶ Cambio manuale.

⁷ Cambio automatico.

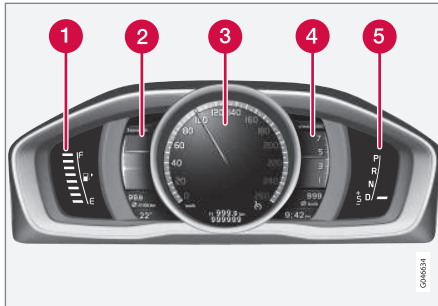
Tema "Eco"

Strumenti e indicatori, tema "Eco".

- 1** Indicatore del carburante. Quando l'indicatore scende a una tacca bianca⁵, si accende la spia gialla di controllo per basso livello di carburante nel serbatoio. Vedere anche Computer di bordo (p. 116) e Rifornimento carburante (p. 317).
- 2** Eco guide. Vedere anche Eco guide & Power guide* (p. 68).
- 3** Tachimetro
- 4** Contagiri. Indica il regime del motore in migliaia di giri/minuto.
- 5** Indicatore cambio di marcia⁶/Indicatore di posizione del cambio⁷. Vedere anche Indica-

toro cambio di marcia* (p. 289) o Cambio automatico - Geartronic* (p. 290).

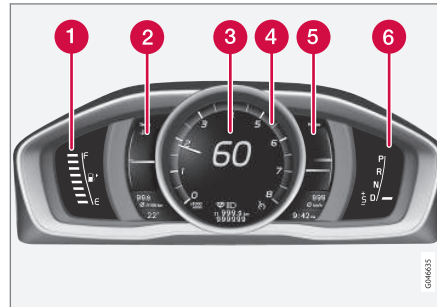
Tema "Performance"

Strumenti e indicatori, tema "Performance".

- 1** Indicatore del carburante. Quando l'indicatore scende a una tacca bianca⁵, si accende la spia gialla di controllo per basso livello di carburante nel serbatoio. Vedere anche Computer di bordo (p. 116) e Rifornimento carburante (p. 317).
- 2** Indicatore di temperatura del liquido di raffreddamento del motore
- 3** Tachimetro
- 4** Contagiri. Indica il regime del motore in migliaia di giri/minuto.

- 5** Power guide. Vedere anche Eco guide & Power guide* (p. 68).
- 6** Indicatore cambio di marcia⁶/Indicatore di posizione del cambio⁷. Vedere anche Indicatore cambio di marcia* (p. 289) o Cambio automatico - Geartronic* (p. 290).

⁵ Quando il messaggio del display "Autonomia residua:" inizia a visualizzare "----", la marcatura diventa rossa.

⁶ Cambio manuale.

⁷ Cambio automatico.

« Spie di controllo e di allarme

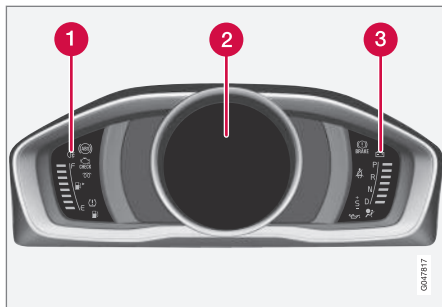

Spie di segnalazione e di allarme, strumentazione digitale.

- 1 Spie di controllo
- 2 Spie di controllo e di allarme
- 3 Spie di allarme⁸

Test diagnostico

Tutte le spie di controllo e allarme, tranne le spie al centro del display informativo, si accendono quando la chiave viene portata in posizione **II** o all'accensione del motore. Tutte le spie devono spegnersi quando si avvia il motore, eccetto quella del freno di stazionamento che si spegne quando si disinserisce il freno di stazionamento.

Se il motore non si accende o il test diagnostico viene effettuato con la chiave in posizione **II**,

entro pochi secondi si spengono tutte le spie tranne quelle che indicano un'anomalia nell'impianto di depurazione dei gas di scarico e una bassa pressione dell'olio.

Relative informazioni

- Quadro strumenti (p. 64)
- Quadro strumenti - significato delle spie di controllo (p. 70)
- Quadro strumenti - significato delle spie di allarme (p. 72)

Eco guide & Power guide*

Eco guide e Power guide sono due dei dispositivi del quadro strumenti (p. 64) che aiutano il conducente a guidare l'automobile riducendo al massimo i consumi.

L'automobile memorizza una statistica sui cicli di guida e visualizza le informazioni sullo schermo sotto forma di istogramma, vedere Computer di bordo - statistiche di bordo* (p. 126).

Eco guide

Questo indicatore fornisce un quadro dell'economia di guida dell'automobile.

Per visualizzare questa funzione si seleziona il tema "Eco", vedere Quadro strumenti digitale - panoramica (p. 65).

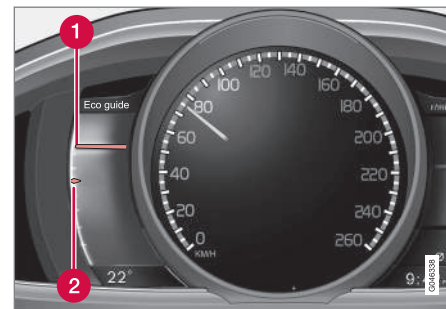

⁸ Alcune versioni di motore sono sprovviste del sistema di avvertimento per bassa pressione dell'olio e quindi della relativa spia. L'avvertimento per basso livello dell'olio viene fornito con un messaggio sul display. Per maggiori informazioni, vedere Olio motore - generalità (p. 367).

- 1 Valore momentaneo
- 2 Valore medio

Valore momentaneo

Qui è visualizzato il valore momentaneo; quanto maggiore è l'escursione sulla scala, tanto migliore è il risultato.

Il valore momentaneo è calcolato in base a velocità, regime motore, potenza prelevata dal motore e uso del freno di servizio.

Il conducente è incentivato a procedere a velocità ottimale (50-80 km/h (30-50 mph)) e basso regime. Le lancette si abbassano quando si accelera e si frena.

Valori momentanei molto bassi fanno accendere l'area rossa dell'indicatore (con un breve ritardo temporale); ciò sta ad indicare una guida non economica da evitare.

Valore medio

Il valore medio segue lentamente il valore momentaneo e dà un'indicazione di come è stata guidata l'auto nell'ultimo periodo. Quanto più salgono le lancette sulla scala, tanto migliore risulterà la guida in economia.

Power guide

Questo strumento mostra il rapporto fra la potenza (Power) prelevata dal motore e la potenza disponibile.

Per visualizzare questa funzione si seleziona il tema "Performance", vedere Quadro strumenti digitale - panoramica (p. 65).

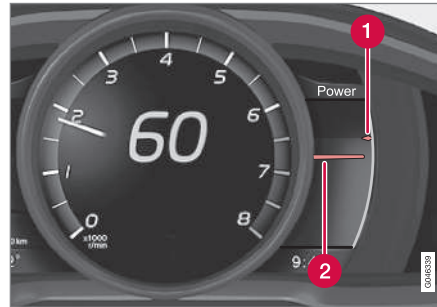

- 1 Potenza disponibile del motore
- 2 Potenza prelevata dal motore

Potenza disponibile del motore

La lancetta superiore piccola indica la potenza motore disponibile⁹. Quanto maggiore è l'escursione sulla scala, tanto maggiore sarà la potenza disponibile con la marcia attuale.

Potenza prelevata dal motore

La lancetta grande inferiore indica la potenza motore prelevata⁹. Quanto maggiore è l'escursione sulla scala, tanto maggiore sarà la potenza prelevata dal motore.

Un grande spazio tra le due lancette indica una grande riserva di potenza.



⁹ La potenza è dipendente dal regime motore.

Quadro strumenti - significato delle spie di controllo

Le spie di controllo avvertono il conducente dell'attivazione di una funzione o un sistema oppure della presenza di un guasto o un'anomalia.

Spie di controllo

Spia	Funzione
	Anomalia nel sistema ABL
	Impianto di depurazione dei gas di scarico
	Anomalia nel sistema ABS
	Retronebbia ON
	Sistema di stabilità, vedere Controllo della stabilità elettronico (ESC) - generalità (p. 193)
	Sistema di stabilità, posizione Sport, vedere Controllo della stabilità elettronico (ESC) - utilizzo (p. 194)
	Preriscaldatore del motore (diesel)
	Livello basso nel serbatoio del carburante

Spia	Funzione
	Per informazioni, leggere il messaggio sul display
	Abbaglianti ON
	Indicatori di direzione sinistri
	Indicatori di direzione destri
	Eco- funzione ON, vedere Modalità di guida ECO* (p. 304)
	Start/Stop, motore spento automaticamente, vedere Start/Stop* - funzionamento e utilizzo (p. 297)
	Sistema pressione pneumatici , vedere Monitoraggio pressione pneumatici* (p. 349)

Anomalia nel sistema ABL

La spia si accende in caso di anomalia della funzione ABL (Active Bending Lights).

Impianto di depurazione dei gas di scarico

Se la spia si accende a motore acceso, è possibile che sia presente un'anomalia nell'impianto di depurazione dei gas di scarico dell'automobile. Fare controllare l'automobile presso un riparatore. Si raccomanda un riparatore autorizzato Volvo.

Anomalia nel sistema ABS

Se la spia è accesa, l'impianto è fuori uso. Il normale impianto frenante dell'automobile continua a funzionare normalmente ma senza la funzione ABS.

1. Fermarsi in un luogo sicuro e spegnere il motore.
2. Riavviare il motore.
3. Se la spia rimane accesa, rivolgersi a un riparatore per un controllo del sistema ABS. Si raccomanda un riparatore autorizzato Volvo.

Retronebbia ON

La spia si accende quando il retronebbia è inserito.

Sistema di stabilità

La spia lampeggiante indica che il sistema di stabilità è in funzione. Se la spia è accesa con luce fissa si è verificata un'anomalia nel sistema.

Sistema di stabilità, modalità Sport

La spia si accende quando la posizione Sport è attivata. La modalità Sport offre un'esperienza di guida più dinamica. Il sistema rileva se l'accelerazione, le sterzate e le svolte sono più dinamiche che durante la guida normale e consente uno sbandamento controllato del retrotreno. Quando lo sbandamento raggiunge un determinato livello, il sistema interviene e stabilizza l'automobile.

Preriscaldatore del motore (diesel)

La spia è accesa quando è in corso il preriscaldamento del motore. Il preriscaldamento è dettato principalmente da basse temperature.

Livello basso nel serbatoio del carburante

La spia si accende quando il livello del carburante è basso. Fare rifornimento al più presto.

Per informazioni, leggere il messaggio sul display

La spia informativa si accende in combinazione con il testo visualizzato sul display informativo quando si verifica un'anomalia in uno dei sistemi dell'automobile. Il messaggio si spegne con il pulsante **OK**, vedere Uso del menu - quadro strumenti (p. 112), o scompare automaticamente dopo un po' di tempo (a seconda della funzione). La spia informativa può accendersi anche in combinazione con altre spie.

 NOTA

Quando viene visualizzato un messaggio di servizio, la spia e il messaggio si spengono con il pulsante **OK** oppure automaticamente dopo un certo tempo.

Abbaglianti ON

La spia si accende quando gli abbaglianti sono inseriti e con l'intermittenza abbaglianti.

Indicatori di direzione sinistri/destri

Quando sono attivi i lampeggiatori di emergenza, lampeggiano entrambe le spie degli indicatori di direzione.

Funzione Eco ON

La spia si accende quando la funzione Eco è attiva.

Start/Stop

La spia si accende quando il motore si è spento automaticamente.

Sistema pressione pneumatici

La spia è accesa in caso di bassa pressione dei pneumatici oppure anomalia al sistema pressione pneumatici.

Avisatore – portiere aperte

Se una portiera non è chiusa correttamente, si accende la spia informativa o di allarme ed è simultaneamente visualizzata un'immagine esplicativa sul display informativo. Fermarsi al più presto in un luogo sicuro e chiudere la portiera.

 Se l'automobile procede a una velocità inferiore a circa 7 km/h (circa 4 mph) si accende il simbolo informativo.

 Se l'automobile procede a una velocità superiore a circa 7 km/h (circa 4 mph) si accende il simbolo di allarme.

Se il cofano¹⁰ non è chiuso correttamente, si accende la spia di allarme ed è simultaneamente

visualizzata un'immagine esplicativa sul display informativo. Fermarsi al più presto in un luogo sicuro e chiudere il cofano.

Se il baule non è chiuso correttamente, si accende la spia informativa e viene visualizzata un'icona sul display informativo. Fermarsi al più presto in un luogo sicuro e chiudere il baule.

Relative informazioni

- Quadro strumenti (p. 64)
- Quadro strumenti - significato delle spie di allarme (p. 72)
- Quadro strumenti analogico - panoramica (p. 64)
- Quadro strumenti digitale - panoramica (p. 65)

¹⁰ Solo automobili dotate di antifurto*.

Quadro strumenti - significato delle spie di allarme

Le spie di allarme avvertono il conducente dell'attivazione di una funzione importante oppure della presenza di un grave guasto o una grave anomalia.

Spie di allarme

Spia	Funzione
	Bassa pressione dell'olio ^A
	Freno di stazionamento inserito (strumentazione digitale)
	Freno di stazionamento inserito (strumentazione analogica)
	Airbag – SRS
	Avvisatore cinture
	L'alternatore non carica
	Anomalia nell'impianto frenante
	Avvertimento

^A Alcune versioni di motore sono sprovviste del sistema di avvertimento per bassa pressione dell'olio e quindi della relativa spia. L'avvertimento per basso livello dell'olio viene fornito con un messaggio sul display. Per maggiori informazioni, vedere Olio motore - generalità (p. 367).

Bassa pressione dell'olio

Se la spia si accende durante la guida, la pressione dell'olio del motore è troppo bassa. Spegnere immediatamente il motore e controllare il livello dell'olio nel motore. Rabboccare all'occorrenza. Se la spia è accesa e il livello dell'olio è normale, rivolgersi a un riparatore. Si raccomanda un riparatore autorizzato Volvo.

Freno di stazionamento inserito

La spia è accesa con luce fissa quando il freno di stazionamento è inserito. La spia lampeggia durante l'inserimento, quindi si accende con luce fissa.

Se la spia lampeggia in altre situazioni, si è verificata un'anomalia. Leggere il messaggio sul display informativo.

Per maggiori informazioni, vedere Freno di stazionamento (p. 309).

Airbag – SRS

Se il simbolo rimane acceso o si accende durante la guida, uno dei sistemi di sicurezza dell'automobile non funziona correttamente. Fare controllare l'automobile presso un riparatore al più presto. Si raccomanda un riparatore autorizzato Volvo.

Avvisatore cinture

La spia lampeggia se il conducente o il passeggero anteriore non indossano la cintura di sicurezza o se uno dei passeggeri posteriori si toglie la cintura.

L'alternatore non carica

Se la spia si accende durante la guida, è presente un'anomalia nell'impianto elettrico. Rivolgersi a un riparatore. Si raccomanda un riparatore autorizzato Volvo.

Anomalia nell'impianto frenante

Se la spia si accende, è possibile che il livello dell'olio dei freni sia troppo basso. Fermare l'automobile in un luogo sicuro e controllare il livello nel serbatoio dell'olio dei freni, vedere Olio di freni e frizione - livello (p. 372).

Se sono accese contemporaneamente le spie dei freni e dell'ABS, può essere presente un'anomalia nella distribuzione della forza di frenata.

1. Fermarsi in un luogo sicuro e spegnere il motore.
2. Riavviare il motore.
 - Se entrambe le spie si spengono è possibile proseguire la guida.
 - Se le spie rimangono accese, controllare il livello nel serbatoio dell'olio dei freni, vedere Olio di freni e frizione - livello (p. 372). Se il livello nel serbatoio dell'olio dei freni è normale e le spie rimangono accese, guidare l'automobile con molta cautela fino a un riparatore per un controllo dell'impianto frenante. Si raccomanda un riparatore autorizzato Volvo.

ATTENZIONE

Se l'olio dei freni è sotto il livello **MIN** nel relativo serbatoio, rabboccare olio dei freni prima di proseguire la guida.

Rivolgersi a un riparatore per verificare il motivo della perdita dell'olio dei freni. Si raccomanda un riparatore autorizzato Volvo.

ATTENZIONE

Se sono accese contemporaneamente le spie dei freni e dell'ABS, sussiste il rischio di sbandamento del retrotreno in caso di frenata brusca.

Avvertimento

La spia di allarme rossa si accende quando viene indicata un'anomalia che può influire sulla sicurezza e/o sulla manovrabilità dell'automobile. Contemporaneamente viene visualizzato un messaggio sul display informativo. La spia rimane accesa finché non si elimina il difetto, ma il messaggio può essere cancellato con il pulsante **OK**, vedere Uso del menu - quadro strumenti (p. 112). La spia di allarme può accendersi anche in combinazione con altre spie.

Intervento:

1. Fermarsi in un luogo sicuro. Non guidare ulteriormente l'automobile.

2. Leggere le informazioni sul display informativo. Eseguire l'intervento indicato nel messaggio sul display. Cancellare il messaggio con il pulsante **OK**.

Avisatore - portiere aperte

Se una portiera non è chiusa correttamente, si accende la spia informativa o di allarme ed è simultaneamente visualizzata un'immagine esplicativa sul display informativo. Fermarsi al più presto in un luogo sicuro e chiudere la portiera.

 Se l'automobile procede a una velocità inferiore a circa 7 km/h (circa 4 mph) si accende il simbolo informativo.

 Se l'automobile procede a una velocità superiore a circa 7 km/h (circa 4 mph) si accende il simbolo di allarme.

Se il cofano¹¹ non è chiuso correttamente, si accende la spia di allarme ed è simultaneamente visualizzata un'immagine esplicativa sul display informativo. Fermarsi al più presto in un luogo sicuro e chiudere il cofano.

Se il baule non è chiuso correttamente, si accende la spia informativa e viene visualizzata un'icona sul display informativo. Fermarsi al più presto in un luogo sicuro e chiudere il baule.

¹¹ Solo automobili dotate di antifurto*.

« Relative informazioni

- Quadro strumenti (p. 64)
- Quadro strumenti - significato delle spie di controllo (p. 70)
- Quadro strumenti analogico - panoramica (p. 64)
- Quadro strumenti digitale - panoramica (p. 65)

Termometro della temperatura esterna

Il display del termometro della temperatura esterna è visualizzato nel quadro strumenti.

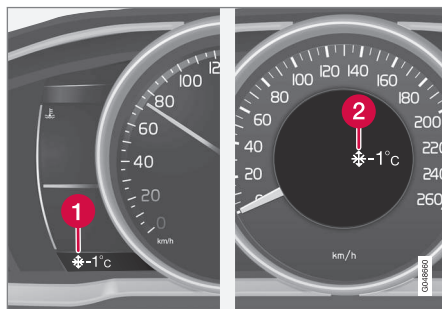

- 1 Display del termometro della temperatura esterna, digitale
- 2 Display del termometro della temperatura esterna, analogico

Quando la temperatura è compresa fra +2°C e -5°C, il display visualizza un fiocco di neve. La spia avverte del rischio di fondo ghiacciato. Se l'automobile è rimasta ferma per un certo tempo, il termometro potrebbe indicare una temperatura superiore a quella reale.

Relative informazioni

- Quadro strumenti (p. 64)

Contachilometri parziale

Il display del contachilometri parziale è visualizzato nel quadro strumenti.



Contachilometri parziale, strumentazione digitale.

- 1 Display del contachilometri parziale¹²

I due contachilometri parziali **T1** e **T2** si utilizzano per misurare brevi distanze. La distanza percorsa viene visualizzata sul display.

Girare la rotella della leva sinistra del volante per visualizzare il contachilometri desiderato.

Una pressione prolungata (fino ad avvenuta modifica) del pulsante **RESET** sulla leva sinistra del volante azzerà il contachilometri parziale visualizzato. Per maggiori informazioni, vedere Computer di bordo (p. 116).

¹² L'aspetto del display può variare a seconda della versione di strumentazione.

Relative informazioni

- Quadro strumenti (p. 64)

Orologio

L'orologio è visualizzato nel quadro strumenti.



Orologio, strumentazione digitale.

- 1 Display per la visualizzazione dell'ora¹³

Impostazione dell'orologio

L'orologio può essere impostato nel menu MY CAR, vedere MY CAR (p. 114).

Relative informazioni

- Quadro strumenti (p. 64)

Quadro strumenti - contratto di licenza

Una licenza è un contratto che prevede il diritto a svolgere una determinata attività oppure a utilizzare un diritto di terzi alle condizioni specificate. Di seguito è riportato l'accordo di Volvo con i produttori/sviluppatori, redatto in lingua inglese.

Combined Instrument Panel Software Open Source Software Notice

This product uses certain free / open source and other software originating from third parties, that is subject to the GNU Lesser General Public License version 2 (LGPLv2), The FreeType Project License ("FreeType License") and other different and/or additional copy right licenses, disclaimers and notices. The links to access the exact terms of LGPLv2, and the other open source software licenses, disclaimers, acknowledgements and notices are provided to you below. Please refer to the exact terms of the relevant License, regarding your rights under said licenses. Volvo Car Corporation (VCC) offers to provide the source code of said free/open source software to you for a charge covering the cost of performing such distribution, such as the cost of media, shipping and handling, upon written request. Please contact your nearest Volvo Dealer.

¹³ Nella strumentazione analogica, l'orario è visualizzato al centro della strumentazione.

STRUMENTI E COMANDI

The offer is valid for a period of at least three (3) years from the date of the distribution of this product by VCC / or for as long as VCC offers spare parts or customer support.

Portions of this product uses software copyrighted © 2007 The FreeType Project (www.freetype.org). All rights reserved.

Portions of this product uses software with Copyright © 1994–2013 Lua.org, PUC-Rio (<http://www.lua.org/>)



This product includes software under following licenses:

LGPL v2.1: <http://www.gnu.org/licenses/old-licenses/lgpl-2.1.html>

- GNU FriBidi
- DevIL

The FreeType Project License: <http://git.savannah.gnu.org/cgit/freetype/freetype2.git/tree/docs/FTL.TXT>

- FreeType 2

MIT License: <http://opensource.org/licenses/mit-license.html>

- Lua

Spie sul display



Sui display dell'automobile sono visualizzate diverse spie. Queste sono suddivise in spie di allarme, controllo e informative.







Di seguito sono presentate le spie più comuni insieme al relativo significato e alle pagine del manuale in cui è possibile trovare maggiori informazioni.

 - Spia di allarme rossa che si accende quando si verifica un'anomalia che può influire sulla sicurezza e/o manovrabilità dell'automobile. Contemporaneamente viene visualizzato un messaggio sul display informativo nel quadro strumenti.



 - Spia informativa che si accende insieme al messaggio visualizzato sul display informativo nel quadro strumenti quando si verifica un'anomalia in uno dei sistemi dell'automobile. La spia informativa può accendersi anche in combinazione con altre spie.









Spie di allarme nel quadro strumenti



Spia	Funzione	Vedere
	Bassa pressione dell'olio	(p. 72)
	Freno di stazionamento inserito	(p. 72), (p. 309)

Spia	Funzione	Vedere
	Freno di stazionamento applicato, simbolo alternativo	(p. 72)
	Airbag – SRS	(p. 32), (p. 72)
	Avvisatore cinture	(p. 28), (p. 72)
	L'alternatore non carica	(p. 72)
	Anomalia nell'impianto frenante	(p. 72), (p. 306)
	Avvertimento, modalità di sicurezza	(p. 32), (p. 42), (p. 72)

Spie di segnalazione nel quadro strumenti

Spia	Funzione	Vedere
	Anomalia nel sistema ABL*	(p. 70), (p. 96)
	Impianto di depurazione dei gas di scarico	(p. 70)
	Anomalia nel sistema ABS	(p. 70), (p. 306)

Spia	Funzione	Vedere
	Retronebbia ON	(p. 70), (p. 97)
	Sistema di stabilità, ESC (Electronic Stability Control), Controllo della stabilità per il traino	(p. 70), (p. 195), (p. 331)
	Sistema di stabilità, modalità Sport	(p. 70), (p. 195)
	Preriscaldatore del motore (diesel)	(p. 70)
	Livello basso nel serbatoio del carburante	(p. 70), (p. 146)
	Per informazioni, leggere il messaggio sul display	(p. 70)
	Abbaglianti ON	(p. 70), (p. 92)
	Indicatore di direzione sinistro	(p. 70)
	Indicatore di direzione destro	(p. 70)
	Start/Stop* - spegnimento automatico del motore	(p. 70), (p. 302)

Spia	Funzione	Vedere
	Funzione ECO* ON	(p. 70), (p. 304)
	Sistema pressione pneumatici*	(p. 70), (p. 349)

Spie informative nel quadro strumenti

Spia	Funzione	Vedere
	Regolatore elettronico della velocità*	(p. 200)
	Regolatore elettronico della velocità adattivo*	(p. 219)
	Regolatore elettronico della velocità adattivo*, distanza temporale	(p. 207), (p. 210)
	Regolatore elettronico della velocità adattivo*, Avvertimento distanza* (Distance Alert)	(p. 212), (p. 204)
	Sensore radar*	(p. 219), (p. 206), (p. 242)
	Limitatore di velocità	(p. 197)



STRUMENTI E COMANDI





Spia	Funzione	Vedere
	Sensore parabrezza*, Sensore telecamera*, Sensore laser*	(p. 93), (p. 232), (p. 242), (p. 255), (p. 259), (p. 264)
	Freno automatico*, Avvertimento distanza* (Distance Alert), City Safety™, Indicatore di colli- sione*	(p. 206), (p. 232), (p. 242)
	Sistema ABL*	(p. 96)
	Driver Alert System*, Fare una pausa	(p. 253)
	Driver Alert System*, Fare una pausa	(p. 255)
	Freno di staziona- mento	(p. 309)
	Sensore pioggia*	(p. 101)

Spia	Funzione	Vedere
	Abbaglianti automa- tici, AHB (Active High Beam)*	(p. 93)
	Start/Stop*	(p. 302)
	Start/Stop*	(p. 302)
	Driver Alert System*, Mantenimento corsia attivo (LDW), Mante- nimento corsia attivo (LKA)	(p. 255), (p. 259), (p. 264)
	Driver Alert System*, Lane Departure War- ning*	(p. 258)
	Driver Alert System*, Lane Departure War- ning*	(p. 259), (p. 264)
	Informazioni sulla velocità rilevate*	(p. 249)
	Elemento termico monoblocco e riscal- datore abitacolo*	(p. 146)

Spia	Funzione	Vedere
	Elemento termico monoblocco e riscal- datore abitacolo* Rich. assistenza	(p. 146)
	Timer attivato*	(p. 146)
	Timer attivato*	(p. 146)
	Batteria scarica	(p. 146)
	Sportello del serba- toio sul lato destro	(p. 316)
	Indicatore cambio di marcia	(p. 289)
	Posizioni del cambio	(p. 290)
	Misurazione del livello dell'olio	(p. 368)
	Assistenza al par- cheggio attiva PAP*	(p. 274)

Spie informative sul display nella mensola del padiglione

Spia	Funzione	Vedere
	Avvisatore cinture	(p. 31)
	Airbag passeggero attivato	(p. 36)
	Airbag passeggero disattivato	(p. 36)

Relative informazioni

- Quadro strumenti - significato delle spie di controllo (p. 70)
- Quadro strumenti - significato delle spie di allarme (p. 72)
- Messaggi - gestione (p. 114)

Volvo Sensus

Volvo Sensus è il cuore della vostra esperienza Volvo e vi permette di connettervi con l'automobile e il mondo esterno. Sensus mette a disposizione informazioni, intrattenimento e supporto all'occorrenza. Sensus comprende le funzioni intuitive che aumentano il piacere di viaggiare e semplificano l'esperienza di proprietà dell'automobile.



Una struttura di navigazione intuitiva fornisce al conducente ausilio, informazioni e intrattenimento quando occorre, senza distrarlo.

Sensus comprende tutte le soluzioni dell'automobile per connettersi* al mondo esterno, oltre al controllo intuitivo di tutte le funzioni dell'automobile.

Volvo Sensus raccoglie numerose funzioni di diversi sistemi dell'automobile e le presenta sullo schermo del quadro centrale. Con Volvo Sensus,

l'automobile può essere personalizzata grazie a un'interfaccia utente intuitiva. Le impostazioni si effettuano in Impostazioni vettura, Audio e media, Clima ecc.

I pulsanti e i comandi nel quadro centrale oppure la tastierina destra* al volante consentono di attivare o disattivare le funzioni ed effettuare numerose impostazioni.

Premendo una volta **MY CAR** si visualizzano tutte le impostazioni relative alla guida e al controllo dell'automobile, ad esempio City Safety, bloccaggio e antifurto, velocità della ventola automatica e impostazione dell'orologio.

Premendo una volta **RADIO, MEDIA, TEL***, , **NAV*** o **CAM**¹⁴ si possono attivare fonti, sistemi e funzioni diversi, ad esempio AM, FM, CD, DVD*, TV*, Bluetooth®*, navigazione* e telecamera di assistenza al parcheggio*.

Per maggiori informazioni su funzioni/sistemi, vedere le rispettive sezioni nel manuale del proprietario o nel relativo supplemento.

¹⁴ Solo alcuni modelli di automobile.

◀ Panoramica

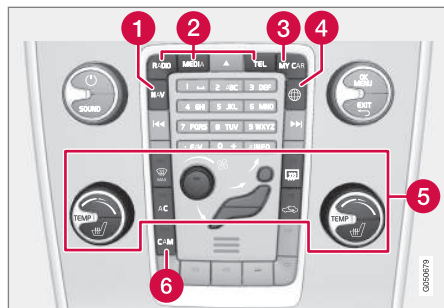

Pannello di comando nel quadro centrale. La figura è schematica - il numero di funzioni e le posizioni dei pulsanti variano a seconda di equipaggiamento scelto e mercato.

- 1 Navigazione* - **NAV**, vedere il supplemento separato (Sensus Navigation).
- 2 Audio e media - **RADIO, MEDIA, TEL***, vedere il supplemento separato (Sensus Infotainment).
- 3 Impostazione delle funzioni - **MY CAR**, vedere MY CAR (p. 114).
- 4 Automobile connessa a Internet - *, vedere il supplemento separato (Sensus Infotainment).
- 5 Climatizzatore (p. 128).
- 6 Telecamera di assistenza al parcheggio* (p. 270) - **CAM***.

Posizioni della chiave

La chiave telecomando permette di portare l'impianto elettrico dell'automobile su diversi livelli/modalità, accedendo così a diverse funzioni, vedere Posizioni della chiave - funzioni per i diversi livelli (p. 81).



Bloccetto di accensione con chiave telecomando estratta/inserita.

NOTA

Per le automobili con sistema di avviamento e bloccaggio senza chiave* non occorre inserire la chiave telecomando nel bloccetto di accensione ma è possibile tenerla, ad esempio, in tasca. Per maggiori informazioni sul sistema di avviamento e bloccaggio senza chiave, vedere Keyless Drive* (p. 174).

Inserimento della chiave telecomando

1. Afferrare l'estremità della chiave telecomando con lo stelo staccabile e inserire la chiave telecomando nel bloccetto di accensione.
2. Inserire quindi la chiave telecomando a fondo nel bloccetto.

IMPORTANTE

Eventuali corpi estranei nel bloccetto di accensione possono compromettere la funzionalità del bloccetto o danneggiarlo.

Non inserire la chiave telecomando al contrario. Afferrare l'estremità con lo stelo staccabile, vedere Stelo staccabile della chiave - distacco/fissaggio (p. 170).

Estrazione della chiave telecomando

Afferrare la chiave telecomando ed estrarla dal bloccetto di accensione.

Posizioni della chiave - funzioni per i diversi livelli

Per consentire l'utilizzo di un numero limitato di funzioni a motore spento è possibile portare il quadro dell'automobile su 3 livelli - **0**, **I** e **II** - con la chiave telecomando. Nel presente manuale del proprietario, questi livelli sono definiti "posizioni della chiave".

La seguente tabella mostra le funzioni disponibili in ogni posizione della chiave/livello.

Livello	Funzioni
0	<ul style="list-style-type: none"> ● Si accendono il contachilometri, l'orologio e l'indicatore di temperatura. ● È possibile regolare i sedili elettrocomandati. ● È possibile utilizzare l'impianto audio per un tempo limitato, vedere il supplemento Sensus Infotainment.
I	<ul style="list-style-type: none"> ● È possibile utilizzare tettuccio apribile, alzacristalli, presa da 12 V nell'abitacolo, sistema di navigazione, telefono, ventola dell'abitacolo e tergilcristalli.
II	<ul style="list-style-type: none"> ● Si accendono i fari. ● Le spie di avvertimento/controllo si accendono per 5 secondi. ● Si attivano diversi altri impianti. Tuttavia, il riscaldamento elettrico di cuscini e lunotto può essere attivato solo a motore acceso. <p>Questa posizione della chiave è sconsigliata in quanto impegna notevolmente la batteria di avviamento!</p>

Selezione di posizione della chiave/livello

- **Chiave in posizione 0** - Sbloccare l'automobile per portare l'impianto elettrico sul livello **0**.

NOTA

Per portare la chiave in posizione **I** o **II** **senza** accendere il motore, **non** premere il pedale del freno/della frizione.

- **Chiave in posizione I** - Con la chiave telecomando inserita a fondo nel blocchetto di accensione¹⁵ - Premere brevemente **START/STOP ENGINE**.
- **Chiave in posizione II** - Con la chiave telecomando inserita a fondo nel blocchetto di accensione¹⁵ - Tenere premuto¹⁶ **START/STOP ENGINE**.
- **Chiave di nuovo in posizione 0** - Per riportare la chiave in posizione **0** dalle posizioni **II** e **I** - Premere brevemente **START/STOP ENGINE**.

Impianto audio

Per informazioni sul funzionamento dell'impianto audio con la chiave telecomando estratta, vedere il supplemento Sensus Infotainment.

¹⁵ Operazione non necessaria sulle automobili con sistema di avviamento e bloccaggio senza chiave*.

¹⁶ Circa 2 secondi.



« Accensione e spegnimento del motore

Per informazioni su accensione/spegnimento del motore, vedere Avviamento del motore (p. 282).

Traino

Per informazioni importanti sull'uso della chiave telecomando durante il traino, vedere Traino (p. 332).

Relative informazioni

- Posizioni della chiave (p. 80)

Sedili anteriori

Per garantire il miglior comfort di seduta, i sedili anteriori dell'auto offrono svariate possibilità di regolazione.

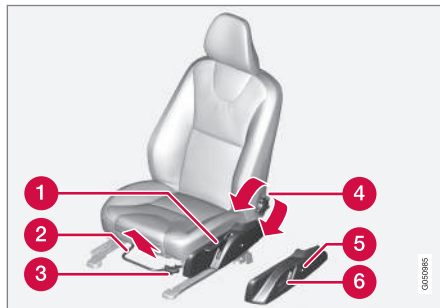

- 1 Per alzare/abbassare il sedile, agire verso l'alto/il basso.
- 2 Avanti/indietro, sollevare la maniglia per regolare la distanza da volante e pedali. Dopo la regolazione, controllare che il sedile sia bloccato.
- 3 Per alzare/abbassare* il bordo anteriore del cuscino del sedile, agire verso l'alto/il basso.
- 4 Per regolare l'inclinazione dello schienale, ruotare la manopola.

- 5 Per regolare il supporto lombare*, premere il pulsante.
- 6 Pannello di comando del sedile elettrocomandato*, vedere Sedili anteriori - elettrocomandati* (p. 83).

ATTENZIONE

Regolare la posizione del sedile del conducente prima di mettersi in viaggio, mai durante la guida. Controllare che il sedile sia bloccato per evitare lesioni personali in caso di frenata brusca o incidente.

Ribaltamento dello schienale del sedile del passeggero*¹⁷

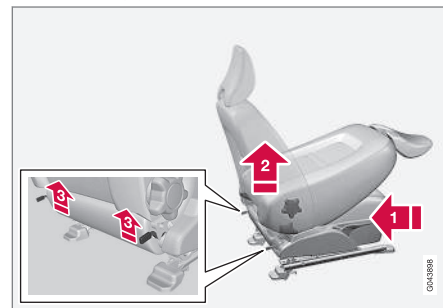

¹⁷ Vale solo per i sedili comfort.

* Optional/accessorio.

Lo schienale del sedile del passeggero può essere ribaltato in avanti per fare spazio a un carico lungo.

- 1 Spingere il sedile all'indietro/verso il basso fino al fincorsa.
- 2 Regolare lo schienale in posizione eretta.
- 3 Sollevare i fermi dietro lo schienale e ribaltarlo in avanti.
- 4 Spingere avanti il sedile in modo che il poggiatesta si blocchi sotto il cassetto portaoggetti.

Per riportarlo in posizione eretta procedere nell'ordine inverso.

ATTENZIONE

Afferrare lo schienale e controllare che sia bloccato correttamente in posizione eretta per evitare lesioni personali in caso di frenata brusca o incidente.

Relative informazioni

- Sedili anteriori - elettrocomandati* (p. 83)
- Sedili posteriori (p. 85)

Sedili anteriori - elettrocomandati*

Per garantire il miglior comfort di seduta, i sedili anteriori dell'auto offrono svariate possibilità di regolazione. Il sedile elettrocomandato può essere spostato in avanti/all'indietro e verso l'alto/il basso. È possibile alzare/abbassare il bordo anteriore del cuscino e regolare l'inclinazione dello schienale e il supporto lombare*.

Cuscino elettrocomandato

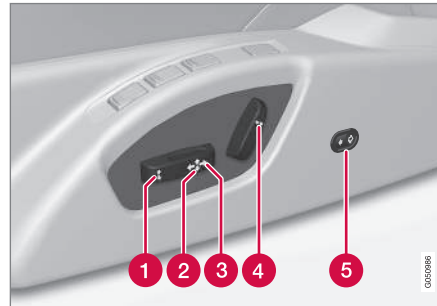

- 1 Bordo anteriore del cuscino del sedile su/giù
- 2 Alzare/abbassare il sedile
- 3 Sedile avanti/indietro
- 4 Inclinazione dello schienale
- 5 Supporto lombare* regolabile verso l'interno e l'esterno

I sedili elettrocomandati sono dotati di una protezione dal sovraccarico che interviene se un sedile è bloccato da qualche oggetto. In tal caso, portare la chiave in posizione **I** o **O** e attendere qualche istante prima di azionare nuovamente il sedile.

Si può eseguire un solo movimento alla volta (avanti/indietro/su/giù/verso l'interno/verso l'esterno).

Preparativi

Il sedile può essere regolato entro un determinato tempo dallo sbloccaggio della portiera con il telecomando senza inserire la chiave nel blocchetto di accensione. Normalmente il sedile viene regolato con la chiave in posizione **I** ed è sempre possibile regolarlo a motore acceso.

Sedile con funzione di memoria*

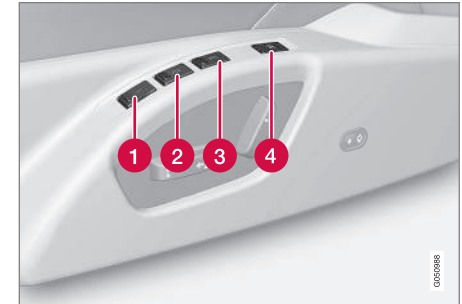

- ◀◀ La funzione di memoria salva le impostazioni di sedile e specchi retrovisori esterni.

Memorizzazione dell'impostazione

- ➊ Pulsante memoria
 - ➋ Pulsante memoria
 - ➌ Pulsante memoria
 - ➍ Pulsante per la memorizzazione dell'impostazione
1. Regolare il sedile e gli specchi retrovisori esterni.
 2. Tenendo premuto il pulsante **M**, premere il pulsante **1**, **2** oppure **3**. Tenere premuti i pulsanti finché non viene emesso un segnale acustico e non appare un messaggio sul quadro strumenti.

Per impostare una nuova memoria è necessario regolare nuovamente il sedile.

La regolazione del supporto lombare non viene memorizzata.

Utilizzo dell'impostazione memorizzata

Tenere premuto uno dei pulsanti memoria **1-3** finché il sedile e gli specchi retrovisori esterni non si fermano. Rilasciando il pulsante, il movimento di sedile e specchi retrovisori esterni si interrompe.

Memoria della chiave* telecomando

Tutte le chiavi telecomando possono essere utilizzate da diversi conducenti per memorizzare le impostazioni¹⁸ per il sedile del conducente e gli specchi retrovisori esterni, vedere Chiave telecomando - personalizzazione* (p. 163).

Arresto di emergenza

Se il sedile comincia a spostarsi, premere uno dei relativi pulsanti di regolazione o memoria per bloccarlo.

Per raggiungere la posizione del sedile memorizzata nella memoria della chiave è possibile riattivare il movimento premendo il pulsante di sbloccaggio sulla chiave telecomando. La portiera del conducente deve essere aperta.

ATTENZIONE

Pericolo di schiacciamento. Controllare che i bambini non giochino con i comandi. Controllare che non vi siano ostacoli davanti, dietro o sotto il sedile durante la regolazione. Accertarsi che nessuno dei passeggeri posteriori rimanga impigliato.

Sedili elettroriscaldati

Per i sedili elettroriscaldati, vedere Sedili anteriori elettroriscaldati* (p. 135) e Sedile posteriore elettroriscaldato* (p. 136).

Relative informazioni

- Sedili anteriori (p. 82)
- Sedili posteriori (p. 85)

¹⁸ Solo se l'automobile è dotata di sedile elettrocomandato con memoria e specchi retrovisori elettrocomandati. La regolazione del supporto lombare non viene memorizzata.

Sedili posteriori

Gli schienali e i poggiatesta esterni del sedile posteriore possono essere piegati. Il poggiatesta del posto centrale può essere regolato a seconda dell'altezza dei passeggeri.

Poggiatesta posteriore centrale

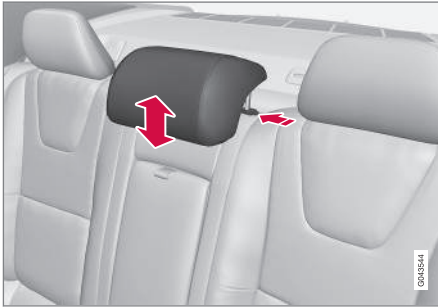

Regolare il poggiatesta in base all'altezza del passeggero, se possibile in modo che protegga l'intera nuca. All'occorrenza, sollevarlo.

Per abbassare nuovamente il poggiatesta, premere il pulsante presso il montante sinistro e, contemporaneamente, spingere il poggiatesta con cautela verso il basso.

⚠ ATTENZIONE

Il poggiatesta centrale deve trovarsi nella posizione più bassa quando il posto centrale non è utilizzato. Quando il posto centrale è utilizzato, il poggiatesta deve essere regolato in base all'altezza del passeggero in modo da coprire possibilmente tutta la nuca.

Reclinazione degli schienali del sedile posteriore

! IMPORTANTE

Prima di ribaltare lo schienale, verificare che non vi siano oggetti sul sedile posteriore. Inoltre, le cinture di sicurezza non devono essere allacciate. In caso contrario potrebbe danneggiarsi il rivestimento del sedile posteriore.



Lo schienale è suddiviso in due parti. Queste possono essere ribaltate insieme o separatamente.

1. Tirare la maniglia desiderata. È situata immediatamente davanti all'apertura dello sportello.
2. Ribaltare lo schienale in avanti.

Per ribaltare la parte larga dello schienale, abbassare completamente il poggiatesta centrale.

i NOTA

Una volta ribaltati gli schienali occorre far scorrere leggermente in avanti i poggiatesta per evitare che tocchino il cuscino.

⚠ ATTENZIONE

Dopo aver risistemato gli schienali ed estratto i poggiatesta, controllare che siano bloccati correttamente per evitare lesioni personali in caso di frenata brusca o incidente.

« Abbassamento elettrico dei poggiatesta esterni posteriori*



1. La chiave telecomando deve trovarsi in posizione **II**.
2. Premere il pulsante per abbassare i poggiatesta esterni posteriori e aumentare la visibilità.

⚠ ATTENZIONE

Se vi sono passeggeri nei posti esterni, non abbassare i relativi poggiatesta.

Riportare in posizione il poggiatesta manualmente (si deve sentire un "clic").

⚠ ATTENZIONE

Bloccare i poggiatesta dopo averli riportati in posizione.

Relative informazioni

- Sedili anteriori (p. 82)
- Sedili anteriori - elettrocomandati* (p. 83)

Volante

Il volante può essere regolato in varie posizioni ed è dotato dei comandi per avvisatore acustico, regolatore elettronico della velocità, menu, audio e cellulare.

Regolazione

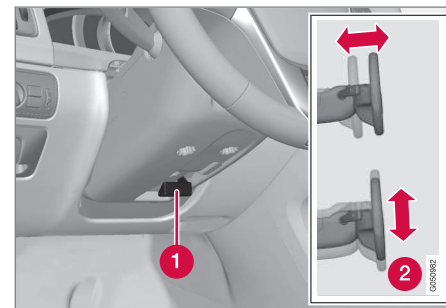

Regolazione del volante.

- 1 Leva - sbloccaggio del volante
- 2 Posizioni del volante possibili

Il volante può essere regolato sia in altezza che in profondità:

1. Tirare la leva verso di sé per sbloccare il volante.
2. Regolare il volante nella posizione desiderata.

3. Riportare indietro la leva per bloccare il volante. Se la regolazione è difficile, muovere leggermente il volante portando allo stesso tempo la leva all'indietro.

ATTENZIONE

Regolare il volante e bloccarlo prima di mettersi in marcia.

In caso di servosterzo dipendente dalla velocità* è possibile regolare la sensibilità dello sterzo, vedere Sensibilità dello sterzo regolabile* (p. 192).

Pulsantiere* e palette cambio*

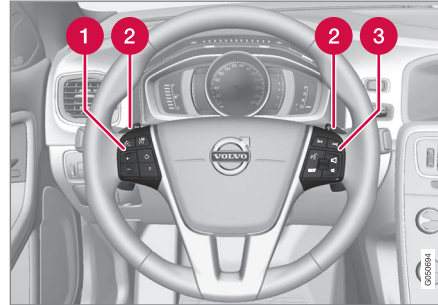

Tastierine e palette al volante.

- 1** Regolatore elettronico della velocità* (p. 200)* e Cruise control adattivo - ACC* (p. 207)*.
- 2** Paletta per cambio marce manuale del cambio automatico, vedere Cambio automatico - Geartronic* (p. 290).
- 3** Comando di audio e telefono, vedere il supplemento Sensus Infotainment.

Avvisatore acustico



Avvisatore acustico.

Premere il centro del volante per segnalare.

Relative informazioni

- Riscaldamento elettrico* del volante (p. 88)

Riscaldamento elettrico* del volante

Il volante può essere elettroriscaldato.

Funzione

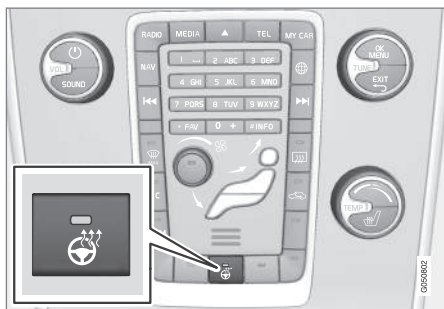

La posizione del pulsante può variare a seconda dell'equipaggiamento e del mercato.

Premendo ripetutamente il pulsante si commuta fra le seguenti funzioni:

Funzione	Indicazione
Disattivato	Spia nel pulsante spenta
Riscaldamento	Spia nel pulsante accesa

Riscaldamento automatico del volante

Con l'accensione automatica del riscaldamento del volante, il riscaldamento del volante si attiva al momento dell'avviamento del motore. L'inserimento automatico avviene quando l'automobile è fredda e la temperatura ambiente è inferiore a

circa 10°C. Attivare/disattivare la funzione nel menu **MY CAR** (p. 114).

Comando luci

Con il comando luci si attivano e regolano le luci esterne. Si usa anche per regolare l'illuminazione di display e strumenti nonché l'illuminazione comfort (p. 99).

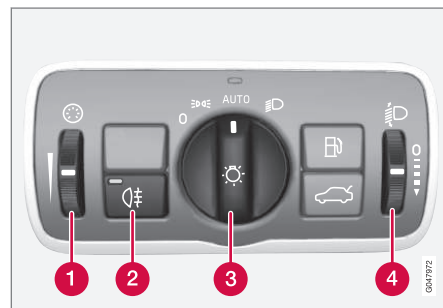

Generalità sul comando luci.

- 1 Rotella per regolare l'illuminazione display e strumenti nonché l'illuminazione d'atmosfera*
- 2 Pulsante del retronebbia
- 3 Manopola per luci di marcia e parcheggio
- 4 Rotella del comando incidenza fari

Le automobili con fari Bi-Xeno attivi* sono dotate di comando incidenza fari automatico, quindi sono sprovviste della rotella per la regolazione dell'incidenza fari.

Posizioni della manopola

i NOTA
Le stesse lampadine fungono sia da luci diurne che da luci di posizione anteriori. La luminosità è superiore quando le lampadine sono utilizzate come luci diurne.

Posizione	Funzione
0	<p>Luci diurne^A quando la chiave dell'automobile è in posizione II o il motore è acceso.</p> <p>Può essere usato il lampeggio abbaglianti.</p>
	<p>Luci diurne, luci di posizione posteriori e luci di ingombro laterale quando il quadro dell'automobile è in posizione II o il motore è acceso.</p> <p>Luci di posizione/ingombro laterale con l'automobile parcheggiata^B.</p> <p>Può essere usato il lampeggio abbaglianti.</p>

Posizione	Funzione
AUTO	<p>Luci diurne, luci di posizione posteriori e luci di ingombro laterale in condizioni di luce diurna quando il quadro dell'automobile è in posizione II o il motore è acceso.</p> <p>Anabbaglianti e luci di posizione/ingombro laterale in condizioni di luce diurna scarsa o di buio oppure quando sono attivati il retronebbia o i tergicristalli (pulizia continua).</p> <p>La funzione rilevamento gallerie (p. 92)* è attivata.</p> <p>Si può utilizzare la funzione Abbaglianti automatici (p. 93)*.</p> <p>Gli abbaglianti possono essere attivati quando sono accesi gli anabbaglianti.</p> <p>Può essere usato il lampeggio abbaglianti.</p>

Posizione	Funzione
	<p>Anabbaglianti e luci di posizione/ingombro laterale.</p> <p>Possono essere accesi gli abbaglianti.</p> <p>Può essere usato il lampeggio abbaglianti.</p>

^A Ubicate nel paraurti anteriore o al disotto di esso.

^B Anche ad automobile ferma con motore acceso, a condizione che la manopola sia portata in questa posizione da un'altra posizione.

Volvo raccomanda di usare la posizione **AUTO** quando l'auto è in marcia.

 ATTENZIONE

L'impianto di illuminazione dell'automobile non è sempre in grado di rilevare se la luce diurna è scarsa o sufficiente, ad esempio in caso di nebbia e pioggia.

Il conducente è sempre responsabile affinché l'automobile sia guidata con un'illuminazione adeguata dal punto di vista della sicurezza stradale e ai sensi delle normative stradali vigenti.



« Illuminazione display e strumenti

Si attivano diverse illuminazioni di display e strumenti a seconda della posizione della chiave, vedere Posizioni della chiave - funzioni per i diversi livelli (p. 81).

L'illuminazione display si attenua automaticamente al buio e la sensibilità si regola con la rotella.

L'intensità dell'illuminazione strumenti si regola con la rotella.

Comando incidenza fari

Il carico dell'automobile modifica l'incidenza dei fari in altezza, cosa che può comportare l'abbagliamento dei veicoli provenienti dalla direzione opposta. Per evitarlo, regolare l'incidenza dei fari. Abbassare i fari se l'automobile è molto carica.

1. Lasciare acceso il motore o la chiave in posizione **I**.
2. Girare la rotella verso l'alto/il basso per alzare/abbassare l'incidenza dei fari.

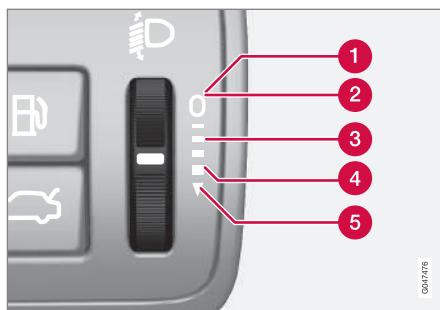

Posizioni della rotella per le varie condizioni di carico.

- 1 Solo conducente
- 2 Conducente e passeggero anteriore
- 3 Passeggeri su tutti i sedili
- 4 Passeggeri su tutti i sedili e carico max nel bagagliaio
- 5 Conducente e carico max nel bagagliaio

Relative informazioni

- Luci di posizione (p. 90)
- Luci diurne (p. 91)
- Abbaglianti/anabbaglianti (p. 92)

Luci di posizione

Le luci di posizione si accendono con la manopola del comando luci.

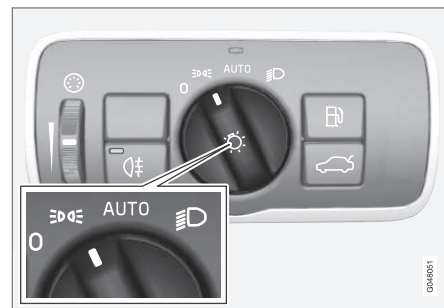

Manopola del comando luci in posizione luci di posizione.

Portare la manopola in posizione **D** (si accende contemporaneamente la luce della targa).

Se il quadro dell'automobile è in posizione **II** o il motore è acceso, si accendono le luci diurne anziché le luci di posizione anteriori.

Quando si apre il baule al buio, si accendono le luci di posizione posteriori per avvertire i veicoli che seguono. Questa funzione è indipendente dalla posizione della manopola di comando luci o della chiave.

Se l'automobile viene guidata per più di 30 secondi a max 10 km/h (circa 6 mph) o se la

velocità è superiore a 10 km/h (circa 6 mph) si accendono le luci diurne e il quadro strumenti visualizza **Ripristinare posizione commutatore luci** invitando a cambiare posizione rispetto a **☰☑☒**.

Relative informazioni

- Comando luci (p. 88)

Luci diurne

Con il comando luci in posizione **AUTO**, la chiave in posizione **II** o il motore acceso, le luci diurne si accendono automaticamente durante il giorno.

Luci diurne durante il giorno DRL



Manopola del comando luci in posizione **AUTO**.

Con il comando luci in posizione **AUTO**, le luci diurne (Daytime Running Lights - DRL) si accendono automaticamente durante il giorno. Un sensore di luce sul lato superiore del cruscotto gestisce il passaggio dalla luci diurne agli anabbaglianti al momento del crepuscolo o quando le condizioni di luce diurna diventano scadenti. Il passaggio agli anabbaglianti è automatico anche all'attivazione di tergicristalli o retronebbia.

⚠ ATTENZIONE

Il sistema è progettato per risparmiare energia. Il sistema non è in grado in tutte le situazioni di determinare se la luce diurna è troppo debole o di intensità sufficiente, ad es. in caso di nebbia o pioggia.

Spetta sempre al conducente accertarsi che l'illuminazione dell'automobile sia adeguata dal punto di vista della sicurezza stradale e conforme alle normative stradali vigenti.

Relative informazioni

- Abbaglianti/anabbaglianti (p. 92)
- Comando luci (p. 88)

Rilevamento galleria*

La funzione di rilevamento galleria comanda il passaggio da luci diurne ad anabbaglianti all'ingresso in galleria.

La funzione di rilevamento galleria è disponibile nelle automobili con sensore pioggia*. Il sensore rileva l'ingresso in galleria e comanda il passaggio dalle luci diurne agli anabbaglianti. Circa 20 secondi dopo che l'auto è uscita dalla galleria, è ripristinata l'illuminazione con le luci diurne. Gli anabbaglianti rimarrebbero attivati qualora l'auto entrasse in un'altra galleria prima che questo tempo sia trascorso. In questo modo si evitano continue variazioni delle luci dell'automobile.

Notare che la manopola del comando luci deve essere in posizione **AUTO** affinché il rilevamento gallerie sia operativo.

Relative informazioni

- Abbaglianti/anabbaglianti (p. 92)
- Comando luci (p. 88)

Abbaglianti/anabbaglianti

Con il comando luci in posizione **AUTO**, la chiave in posizione **II** o il motore acceso, gli anabbaglianti si accendono automaticamente in condizioni di scarsa illuminazione.



Leva al volante e manopola del comando luci.

- ➔ Posizione intermittenza abbaglianti
- ➔ Posizione abbaglianti

Anabbaglianti

Con la manopola in posizione **AUTO** si attivano automaticamente gli anabbaglianti al momento del crepuscolo e quando le condizioni di luce diurna diventano scadenti. Gli anabbaglianti si attivano automaticamente anche all'attivazione di tergcristalli o retronebbia.

Con la manopola in posizione **D** gli anabbaglianti sono sempre accesi quando il motore è acceso o la chiave è in posizione **II**.

Intermittenza abbaglianti

Portare la leva del volante leggermente verso il volante in posizione intermittenza abbaglianti. Gli abbaglianti rimangono accesi finché la leva non viene rilasciata.

Abbaglianti

Gli abbaglianti si possono accendere quando il comando luci è in posizione **AUTO**¹⁹ o **D**. Accendere/spengere gli abbaglianti portando la leva del volante al finecorsa verso il volante e rilasciandola. In alternativa è possibile spegnere gli abbaglianti premendo leggermente la leva verso il volante.

Quando gli abbaglianti sono accesi, è accesa la spia **D** nel quadro strumenti.

Luci supplementari*

Se l'automobile è dotata di luci supplementari, nel menu MY CAR il conducente può scegliere di disattivarle o accenderle/spengerle insieme agli abbaglianti²⁰, vedere MY CAR (p. 114).

Relative informazioni

- Fari Bi-Xeno attivi* (p. 96)
- Abbaglianti automatici* (p. 93)

¹⁹ Quando gli anabbaglianti sono accesi.

²⁰ Le luci supplementari devono essere collegate all'impianto elettrico da un riparatore. Si raccomanda di rivolgersi a un riparatore autorizzato Volvo.

- Comando luci (p. 88)
- Fari - regolazione del fascio di luce (p. 97)
- Rilevamento galleria* (p. 92)

Abbaglianti automatici*

Gli abbaglianti automatici rilevano il fascio di luce dei fari di veicoli che procedono in direzione opposta oppure le luci posteriori di veicoli antistanti. In queste condizioni si ha il passaggio da abbaglianti ad anabbaglianti. Gli abbaglianti sono ripristinati non appena la condizione di luce incidente sparisce.

Abbaglianti automatici - AHB

Grazie a un sensore telecamera nel bordo superiore del parabrezza, gli abbaglianti automatici (Active High Beam - AHB) sono in grado di rilevare il fascio di luce dei fari di veicoli che procedono in direzione opposta oppure le luci posteriori di veicoli antistanti. In queste condizioni si ha il passaggio da abbaglianti ad anabbaglianti. La funzione può anche reagire all'illuminazione stradale.

Quando il sensore telecamera non rileva più veicoli che procedono in direzione opposta o antistanti, gli abbaglianti si riaccendono.

Automobile con fari alogeni

Gli abbaglianti vengono ripristinati alcuni secondi dopo che il sensore telecamera ha smesso di rilevare il fascio di luce dei fari di veicoli che procedono in direzione opposta oppure le luci posteriori di veicoli antistanti.

Automobile con fari Bi-Xeno attivi

Se gli abbaglianti automatici presentano la funzionalità ON/OFF²¹, gli abbaglianti vengono ripristinati alcuni secondi dopo che il sensore telecamera ha smesso di rilevare il fascio di luce dei fari di veicoli che procedono in direzione opposta oppure le luci posteriori di veicoli antistanti.

Se gli abbaglianti automatici presentano la funzionalità adattiva²¹, a differenza di quello che avviene con l'antiabbagliamento convenzionale il fascio di luce abbagliante permane su entrambi i lati del veicolo che procede in direzione opposta o del veicolo antistante; l'antiabbagliamento interessa solo la parte di luce orientata direttamente contro il veicolo interessato.

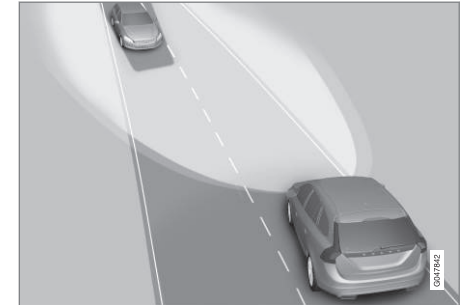

Funzionalità adattiva: Anabbaglianti direttamente contro il veicolo sopraggiungente nel verso di marcia opposto, ma abbaglianti ancora attivi su entrambi i lati di esso.

²¹ A seconda dell'equipaggiamento dell'automobile.

- ◀◀ Gli abbaglianti vengono ripristinati a pieno alcuni secondi dopo che il sensore telecamera ha smesso di rilevare il fascio di luce dei fari di veicoli che procedono in direzione opposta oppure le luci posteriori di veicoli antistanti.

Attivazione/disattivazione

AHB può essere attivato quando la manopola di comando luci si trova in posizione **AUTO** (a patto che la funzione non sia stata disattivata nel sistema di menu MY CAR, vedere MY CAR (p. 114)).



Leva al volante e manopola del comando luci in posizione **AUTO**.

La funzione può attivarsi durante la guida al buio, a velocità pari o superiori a circa 20 km/h (12 mph).

Accendere/spegnere AHB portando la leva del volante sinistra al fincorsa verso il volante e rilasciandola. In caso di disattivazione ad abbaglianti

accesi, si ha direttamente il passaggio agli anabbaglianti.

Automobili con quadro strumenti analogico

Quando gli abbaglianti attivi AHB sono attivati, è illuminata la spia  sul display informativo del quadro strumenti.

Quando gli abbaglianti sono accesi, è accesa anche la spia  sul quadro strumenti. Per i fari Bi-Xeno attivi, questo avviene anche se gli abbaglianti sono in parte oscurati, cioè se il fascio di luce è leggermente superiore a quello degli anabbaglianti.

Automobili con quadro strumenti digitale

Quando gli abbaglianti attivi AHB sono attivati, è illuminata la spia  con luce bianca sul display informativo della strumentazione.



Quando gli abbaglianti sono accesi, la spia è illuminata con luce blu. Per i fari Bi-Xeno attivi, questo avviene anche se gli abbaglianti sono in parte oscurati, cioè se il fascio di luce è leggermente superiore a quello degli anabbaglianti.

Azionamento manuale

NOTA

Mantenere pulita la superficie del parabrezza davanti al sensore telecamera rimuovendo ghiaccio, neve, condensa e sporcizia.

Non incollare o applicare alcun oggetto sul parabrezza davanti al sensore telecamera, in quanto potrebbe ridurre o escludere la funzionalità di uno o più sistemi che utilizzano la telecamera.

Se il messaggio **Abbaglianti attivi Temporaneo non disponibile** **Passa a modo manuale** è visualizzato sul display informativo del quadro strumenti, il passaggio tra abbaglianti ed anabbaglianti deve essere effettuato manualmente. La manopola del comando luci può stare comunque in posizione **AUTO**. Lo stesso vale se sono visualizzati il messaggio **Sensori parabr. bloccati** **Vedere manuale** e la spia . La spia  si spegne quando vengono visualizzati questi messaggi.

La funzione AHB può essere temporaneamente non disponibile, ad esempio in caso di nebbia fitta o pioggia forte. Quando la funzione AHB è nuovamente disponibile oppure i sensori del parabrezza non sono più bloccati, il messaggio si spegne e la spia  si accende.

ATTENZIONE

In condizioni favorevoli, la funzione AHB permette di contare sulla massima luminosità possibile.

Il conducente deve comunque essere sempre pronto a commutare manualmente fra abbaglianti e anabbaglianti in base al traffico e alle condizioni atmosferiche.

IMPORTANTE

Esempi di situazioni in cui può essere richiesta la commutazione manuale fra abbaglianti e anabbaglianti:

- Forte pioggia o nebbia fitta
- In caso di pioggia gelata
- Folate di neve o neve fondente
- Chiaro di luna
- Guida in centri abitati scarsamente illuminati
- Veicoli antistanti che emettono un fascio di luce debole
- Pedoni sulla strada o al ciglio di essa
- Oggetti altamente riflettenti, ad esempio cartelli nelle vicinanze della strada
- Fascio di luce dei veicoli che procedono in direzione opposta coperto, ad esempio da guardrail
- Traffico su strade di raccordo
- Cunette o dossi
- Curve strette.

Per maggiori informazioni sui limiti del sensore telecamera, vedere Allarme di collisione imminente* - limitazioni del sensore-telecamera (p. 240).

Relative informazioni

- Abbaglianti/anabbaglianti (p. 92)
- Comando luci (p. 88)

Fari Bi-Xeno attivi*

I fari Bi-Xeno attivi/fari attivi in curva sono progettati per garantire la massima illuminazione in curva e negli incroci, aumentando la sicurezza.

Fari Bi-Xeno attivi/fari attivi in curva - ABL

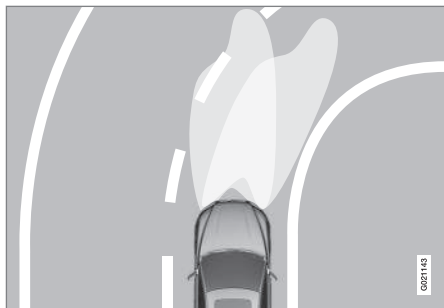

Fascio di luce con funzione disattivata (sinistra) o attivata (destra).

Se l'automobile è dotata di fari Bi-Xeno attivi/fari attivi in curva (Active Bending Lights - ABL), il fascio di luce dei fari segue i movimenti del volante per garantire la massima illuminazione in curva e negli incroci, aumentando la sicurezza.

La funzione si attiva automaticamente all'accensione dell'automobile (a condizione che non sia stata disattivata nel menu MY CAR, vedere MY CAR (p. 114)). In caso di anomalia della funzione,

si accende la spia  nel quadro strumenti mentre sul display informativo compare un messaggio e si accende un'altra spia.

Spia	Messaggio	Funzione
	Faro difettoso Rich. assistenza	Il sistema è fuori uso. Se il messaggio non scompare, rivolgersi a un riparatore. Si raccomanda di rivolgersi a un riparatore autorizzato Volvo.

La funzione è attiva soltanto al tramonto o di notte quando l'automobile è in movimento.

La funzione²² può essere disattivata/attivata nel menu MY CAR, vedere MY CAR (p. 114).

Luci in curva*

I fari Bi-Xeno attivi/fari attivi in curva con funzione Abbaglianti automatici con funzionalità adattiva sono dotati di luci in curva. Le luci in curva illuminano temporaneamente l'area in diagonale davanti all'automobile nella direzione di sterzo in una curva stretta oppure nella direzione di attivazione degli indicatori di direzione.

La funzione si attiva quando sono accesi gli abbaglianti o gli anabbaglianti e la velocità del-

l'automobile è inferiore a circa 30 km/h (20 mph).

Inoltre si accendono entrambe le luci attive in curva per integrare le luci di retromarcia durante le operazioni di retromarcia.

Relative informazioni

- Abbaglianti/anabbaglianti (p. 92)
- Abbaglianti automatici* (p. 93)
- Comando luci (p. 88)

²² Alla consegna, la funzione è attivata.

Fari - regolazione del fascio di luce

Se l'automobile è dotata di fari Bi-Xeno attivi e della funzione degli Abbaglianti automatici, è necessario commutare il fascio di luce quando si passa dai Paesi con guida a destra a quelli con guida a sinistra e viceversa.

Fari Bi-Xeno attivi*

Nelle automobili senza Abbaglianti automatici* non occorre regolare il fascio di luce. Il fascio di luce è progettato con una sagoma che permette di non abbagliare i veicoli sopraggiungenti nel verso di marcia opposto.

Nelle automobili con Abbaglianti automatici è necessario regolare il fascio di luce. L'automobile deve essere ferma con il motore in funzione quando si commuta il fascio di luce fra le posizioni guida a destra e guida a sinistra.

Il fascio di luce si commuta nel menu MY CAR, vedere MY CAR (p. 114).

Fari alogeni

Non occorre regolare il fascio di luce. Il fascio di luce è progettato con una sagoma che permette di non abbagliare i veicoli sopraggiungenti nel verso di marcia opposto.

Retronebbia

In caso di nebbia è possibile utilizzare il retronebbia affinché gli altri utenti della strada dietro l'automobile possano vederla da lontano.

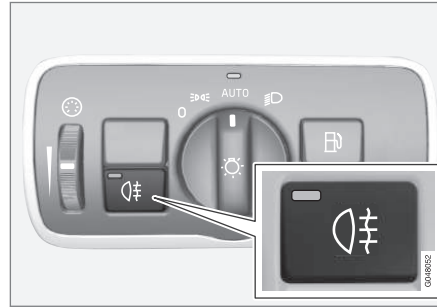

Pulsante del retronebbia.

Il retronebbia può essere acceso solamente quando il quadro è in posizione II o il motore è acceso e la manopola del comando luci è in posizione **AUTO** o **☰**.

Premere il pulsante ON/OFF. Il simbolo di controllo **☰** nel quadro strumenti e la spia nel pulsante si accendono quando il retronebbia è acceso.

Il retronebbia si spegne automaticamente quando si preme il pulsante **START/STOP ENGINE** o si porta la manopola del comando luci in posizione **0** o **☰**.

i NOTA

Le disposizioni relative all'utilizzo dei retronebbia variano da Paese a Paese.

Relative informazioni

- Comando luci (p. 88)

Luci di arresto

Le luci di arresto si accendono automaticamente in caso di frenata.

Le luci di arresto si accendono quando si preme il pedale del freno. Inoltre, si accendono quando l'automobile viene frenata da un sistema di supporto al conducente: Regolatore elettronico della velocità adattivo (p. 207), City Safety (p. 226) o Indicatore di collisione (p. 233).

Relative informazioni

- Freno di servizio - luci di arresto di emergenza e lampeggiatori di emergenza automatici (p. 308)

Lampeggiatori di emergenza

Quando la funzione è attivata, i lampeggiatori di emergenza avvertono gli altri utenti della strada attivando contemporaneamente tutti gli indicatori di direzione.



Pulsante dei lampeggiatori di emergenza.

Premere il pulsante per attivare i lampeggiatori di emergenza. Quando sono attivi i lampeggiatori di emergenza, lampeggiano entrambe le spie degli indicatori di direzione nel quadro strumenti.

I lampeggiatori di emergenza si attivano automaticamente in caso di frenata brusca che attiva le luci di arresto di emergenza, a velocità inferiori a 10 km/h (6 mph). I lampeggiatori di emergenza rimangono attivi finché l'auto non si ferma e sono quindi disattivati automaticamente quando si riparte. Possono essere disattivati manualmente premendo sul relativo pulsante.

Relative informazioni

- Indicatori di direzione (p. 99)
- Freno di servizio - luci di arresto di emergenza e lampeggiatori di emergenza automatici (p. 308)

Indicatori di direzione

Gli indicatori di direzione si azionano con la leva sinistra del volante. Gli indicatori di direzione lampeggiano tre volte o continuamente a seconda del movimento della leva verso l'alto o il basso.



Indicatori di direzione.

Breve sequenza intermittente

- 1 Portare la leva del volante verso l'alto o verso il basso alla prima posizione e rilasciarla. Gli indicatori di direzione lampeggiano tre volte. La funzione può essere attivata/disattivata nel menu MY CAR, vedere MY CAR (p. 114).

Sequenza intermittente continua

- 2 Portare la leva del volante verso l'alto o verso il basso all'ultima posizione.

La leva si ferma in posizione ed è riportata alla posizione originaria manualmente o automaticamente con il movimento del volante.

Spie degli indicatori di direzione

Per le spie degli indicatori di direzione, vedere Quadro strumenti - significato delle spie di controllo (p. 70).

Relative informazioni

- Lampeggiatori di emergenza (p. 98)

Illuminazione abitacolo

L'illuminazione abitacolo si attiva/disattiva con i pulsanti nei comandi sopra i sedili anteriori e il sedile posteriore.



Comandi nella mensola del padiglione per le luci di lettura e l'illuminazione abitacolo anteriori.

- 1 Luce di cortesia sinistra
- 2 Luce di cortesia destra
- 3 Illuminazione abitacolo

Tutta l'illuminazione abitacolo può essere accesa o spenta manualmente entro 30 minuti da quando:

- si spegne il motore e la chiave si trova in posizione **O**
- si è sbloccata l'automobile ma non si è ancora acceso il motore.

« Illuminazione anteriore del padiglione

Le luci di lettura anteriori si accendono o spengono con il relativo pulsante nella mensola del padiglione.

Illuminazione del padiglione posteriore



Illuminazione del padiglione posteriore.

Le luci si accendono o spengono premendo il relativo pulsante.

Luci di cortesia

Le luci di cortesia (e l'illuminazione abitacolo) si accendono o spengono quando una portiera viene aperta o chiusa.

Luce cassetto portaoggetti

La luce del cassetto portaoggetti si accende o spegne quando il cassetto viene aperto o chiuso.

Luce dello specchietto di cortesia

La luce dello specchietto di cortesia (p. 155) si accende o spegne quando lo sportellino viene aperto o chiuso.

Illuminazione del bagagliaio

L'illuminazione del bagagliaio si accende o spegne quando il baule viene aperto o chiuso.

Illuminazione automatica

Con il pulsante dell'illuminazione abitacolo si possono selezionare tre modalità di illuminazione dell'abitacolo:

- **OFF** - lato destro premuto, l'illuminazione automatica è disattivata.
- **Posizione neutra** - l'illuminazione automatica è attivata.
- **ON** - lato sinistro premuto, l'illuminazione abitacolo è attivata.

Posizione neutra

Quando il pulsante è in posizione neutra, l'illuminazione abitacolo si accende e spegne automaticamente come segue.

L'illuminazione abitacolo si accende e rimane accesa per 30 secondi se:

- si sblocca l'automobile con la chiave telecomando o lo stelo della chiave, vedere Chiave telecomando - funzioni (p. 166) o Stelo stac-

cabile della chiave - sbloccaggio della portiera (p. 170).

- si spegne il motore e la chiave si trova in posizione **O**.

L'illuminazione abitacolo si spegne quando:

- si avvia il motore
- si blocca l'automobile.

L'illuminazione abitacolo si accende e rimane accesa per 2 minuti all'apertura di una portiera.

Se una luce viene accesa manualmente e l'automobile viene bloccata, si spegne automaticamente dopo 2 minuti.

Illuminazione comfort*

Quando si spegne la normale illuminazione abitacolo a motore acceso, si accendono alcuni LED, uno dei quali nel padiglione che diffonde una luce soffusa e rilassante durante la marcia. La luce consente anche di individuare al buio più facilmente gli oggetti nei vani portaoggetti ecc. Questa illuminazione si spegne subito dopo la normale illuminazione abitacolo quando si blocca l'automobile. L'intensità luminosa si regola con la rotella sul comando luci (p. 88).

Luci di orientamento

Le luci di orientamento comprendono anabbaglianti, luci di posizione, luci negli specchi retrovisori esterni e illuminazione della targa.

Una parte dell'illuminazione esterna può rimanere accesa e fungere da luce di orientamento dopo il bloccaggio dell'automobile.

1. Estrarre la chiave del telecomando dal blocchetto di accensione.
2. Portare la leva sinistra del volante al finecorsa verso il volante e rilasciarla. La funzione si attiva allo stesso modo dell'intermittenza abbaglianti, vedere Abbaglianti/anabbaglianti (p. 92).
3. Uscire dall'auto e chiudere a chiave la portiera.

Quando si attiva la funzione, si accendono anabbaglianti, luci di posizione, luci negli specchi retrovisori esterni e illuminazione della targa.

Il tempo di accensione delle luci di orientamento può essere impostato nel menu MY CAR, vedere MY CAR (p. 114).

Relative informazioni

- Durata approach light (p. 101)

Durata approach light

L'illuminazione di sicurezza comprende luci di posizione, luci negli specchi retrovisori esterni, luce della targa, illuminazione nel padiglione e luci di cortesia.

L'illuminazione di sicurezza si accende con la chiave telecomando, vedere Chiave telecomando - funzioni (p. 166) e si utilizza per accendere le luci dell'automobile a distanza.

Quando si attiva la funzione con la chiave telecomando, si accendono luci di posizione, luci negli specchi retrovisori esterni, luce della targa, illuminazione del padiglione e luci di cortesia.

Il tempo di accensione dell'illuminazione di sicurezza può essere impostato nel menu MY CAR, vedere MY CAR (p. 114).

Relative informazioni

- Luci di orientamento (p. 101)

Tergicristalli e lavacrystalli

I tergicristalli e i lavacrystalli servono a mantenere puliti parabrezza e lunotto. I proiettori sono puliti con lavaggio ad alta pressione.

Tergicristalli²³

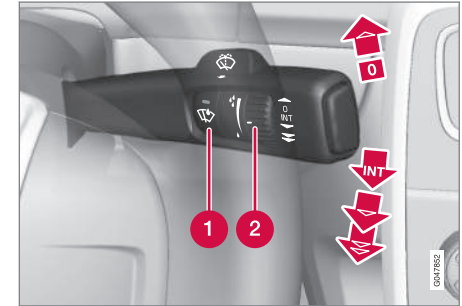

Tergicristalli e lavacrystalli.

- 1 Sensore pioggia ON/OFF
- 2 Rotella di sensibilità/frequenza

Tergicristalli spenti

0 Portare la leva in posizione **0** per disattivare i tergicristalli.

Una sola passata

Portare la leva verso l'alto e rilasciarla per eseguire una passata.

²³ Per la sostituzione e la posizione di assistenza delle spazzole tergicristallo, vedere Spazzole dei tergicristalli (p. 383). Per il rabbocco del liquido lavacrystalli, vedere Liquido lavacrystalli - rabbocco (p. 384).

« Pulizia a intermittenza

INT Impostare con la rotella il numero di passate per unità di tempo quando è selezionata la pulizia a intermittenza.

Pulizia continua

 I tergicristalli lavorano a velocità normale.

 I tergicristalli lavorano a velocità alta.

! IMPORTANTE

Prima di attivare i tergicristalli, accertarsi che le spazzole non siano bloccate dal ghiaccio o che neve e ghiaccio siano stati rimossi dal parabrezza (e dal lunotto).

! IMPORTANTE

Utilizzare sempre molto liquido lavacrystal per lavare il parabrezza. Il parabrezza deve essere bagnato al passaggio dei tergicristalli.

Posizione di assistenza delle spazzole tergicristallo

Per la pulizia di parabrezza/spazzole tergicristallo e la sostituzione delle spazzole, vedere Autolavaggio (p. 406) e Spazzole dei tergicristalli (p. 383).

Sensore pioggia*

Il sensore pioggia rileva la quantità di acqua sul parabrezza e attiva automaticamente i tergicristalli. La sensibilità del sensore pioggia si regola con la rotella.

Quando il sensore pioggia è attivato, si accende una spia nel pulsante e il simbolo del sensore pioggia  è visualizzato nel quadro strumenti.

Attivare e impostare la sensibilità

Per attivare il sensore pioggia, l'automobile deve essere accesa oppure la chiave telecomando deve essere in posizione **I** o **II** e la leva dei tergicristalli deve essere in posizione **0** oppure in posizione passata singola.

Attivare il sensore pioggia premendo il relativo pulsante . I tergicristalli effettuano una passata.

Portando la leva verso l'alto, i tergicristalli effettuano un'altra passata.

Ruotare la rotella verso l'alto per aumentare la sensibilità e verso il basso per ridurla. (Ruotando la rotella verso l'alto i tergicristalli effettuano un'altra passata.)

Disattivare

Disattivare il sensore pioggia premendo il relativo pulsante  o portando la leva verso il basso in un altro programma dei tergicristalli.

Il sensore pioggia si disattiva automaticamente quando si estrae la chiave telecomando dal blocchetto di accensione o 5 minuti dopo lo spegnimento del motore.

! IMPORTANTE

I tergicristalli possono attivarsi e danneggiarsi in caso di lavaggio automatico. Disattivare il sensore pioggia con l'automobile accesa o la chiave telecomando in posizione **I** o **II**. La spia nel quadro comandi combinato e la spia sul pulsante si spengono.

Lavaggio di fari, parabrezza e lunotto



Funzione di lavaggio.

Lavaggio del parabrezza

Portare la leva verso il volante per attivare i lavacrystal e i lavafari.

Dopo aver rilasciato la leva, i tergicristalli effettuano alcune passate supplementari e vengono lavati i fari.

Ugelli lavacrystalli riscaldati*

Gli ugelli lavacrystalli si riscaldano automaticamente in climi rigidi per evitare che il liquido lavacrystalli congeli.

Lavaggio ad alta pressione dei fari*

Il lavaggio ad alta pressione dei fari consuma grandi quantità di liquido lavacrystalli. Per risparmiare liquido, i fari vengono lavati automaticamente ogni 5 passate sul parabrezza.

Lavaggio ridotto

Quando rimane circa 1 litro di liquido lavacrystalli nel serbatoio e il quadro strumenti visualizza il messaggio che invita a rabboccare il liquido, la mandata di liquido ai fari viene interrotta. In questo modo si dà priorità al lavaggio del parabrezza e alla visibilità.

Relative informazioni

- Liquido lavacrystalli - rabbocco (p. 384)

Alzacrystalli elettrici

Con il pannello di comando nella portiera del conducente si possono azionare tutti gli alzacrystalli. Con i pannelli di comando delle altre portiere si possono comandare solo i rispettivi alzacrystalli.

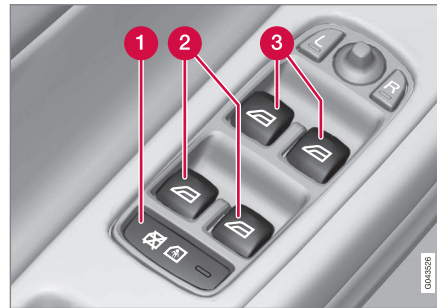

Pannello di comando nella portiera del conducente.

- 1 Fermo elettrico di sicurezza per bambini che previene l'apertura delle portiere posteriori dall'interno* e l'apertura/chiusura dei finestrini posteriori, vedere Fermo di sicurezza per bambini - attivazione elettrica* (p. 185).
- 2 Comandi dei finestrini posteriori
- 3 Comandi dei finestrini anteriori

⚠ ATTENZIONE

Prima di chiudere i finestrini dalla portiera del conducente, controllare che nessun bambino o passeggero vi infili le mani o altre parti del corpo.

⚠ ATTENZIONE

In caso di/durante la chiusura dei finestrini con la chiave telecomando, controllare che nessun bambino o passeggero vi infili le mani o altre parti del corpo.

⚠ ATTENZIONE

Se vi sono bambini sull'automobile, togliere sempre la corrente degli alzacrystalli portando la chiave telecomando in posizione **0** ed estraendola prima di lasciare l'automobile. Per informazioni sulle posizioni della chiave, vedere Posizioni della chiave - funzioni per i diversi livelli (p. 81).

« Azionamento



Azionamento degli alzacristalli.

- 1** Azionamento senza funzione automatica
- 2** Azionamento con funzione automatica

Con il pannello di comando nella portiera del conducente si possono azionare tutti gli alzacristalli. I pannelli di comando delle altre portiere possono comandare solo i rispettivi alzacristalli. È possibile azionare solo un pannello di comando alla volta.

Per utilizzare gli alzacristalli, la chiave deve essere almeno in posizione **I**, vedere Posizioni della chiave - funzioni per i diversi livelli (p. 81). Una volta spento il motore ed estratta la chiave telecomando, gli alzacristalli possono essere azionati per alcuni minuti oppure finché non si apre una portiera.

La chiusura dei finestrini si interrompe e il finestrino si apre se il relativo movimento è impedito. È possibile bypassare la protezione antischiacciamento se la chiusura si è interrotta, ad esempio a causa del ghiaccio. Dopo due chiusure interrotte consecutive, la protezione antischiacciamento viene bypassata e la funzione automatica si disattiva brevemente. A questo punto è possibile chiudere il finestrino agendo continuamente sul pulsante.

i NOTA

Per ridurre il rumore del vento con i finestrini posteriori aperti, si consiglia di aprire leggermente anche i finestrini anteriori.

Azionamento senza funzione automatica

Portare leggermente verso l'alto/il basso uno dei comandi. Gli alzacristalli si chiudono/aprono finché si agisce sul comando.

Azionamento con funzione automatica

Portare verso l'alto/il basso al finecorsa uno dei comandi e rilasciarlo. Il finestrino raggiunge automaticamente il finecorsa.

Azionamento con chiave telecomando o pulsante della chiusura centralizzata

Per azionare gli alzacristalli elettrici dall'esterno con la chiave telecomando o dall'interno con il pulsante della chiusura centralizzata, vedere Chiave telecomando - funzioni (p. 166) oppure Bloccaggio/sbloccaggio - dall'interno (p. 179).

Reimpostazione

Se si scollega la batteria, occorre reimpostare la funzione di apertura automatica affinché funzioni correttamente.

1. Agire verso l'alto sulla parte anteriore del pulsante per chiudere il finestrino al finecorsa e tenerla in posizione per 1 secondo.
2. Rilasciare brevemente il pulsante.
3. Agire nuovamente verso l'alto sulla parte anteriore del pulsante per 1 secondo.

ATTENZIONE

Affinché la protezione antischiacciamento funzioni occorre ripristinarla.

Tendina parasole*

Una tendina parasole è integrata nella mensola del lunotto.

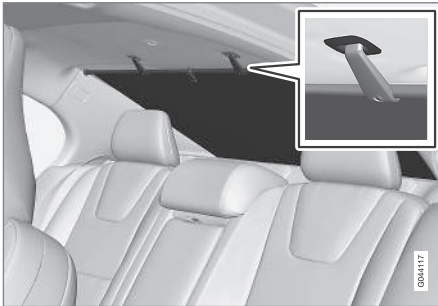

- Sollevare la tendina parasole e fissarla ai fermagli sul soffitto utilizzando i due ganci della tendina.
 - > I ganci restano in posizione grazie alla forza esercitata dalla molla della tendina.

Quando non viene utilizzata, sganciare la tendina parasole e accompagnarla finché non si è completamente arrotolata.

Specchi retrovisori esterni

Le posizioni degli specchi retrovisori esterni si regolano con la levetta di regolazione fra i comandi della portiera del conducente.



Comandi degli specchi retrovisori esterni.

Regolazione

1. Premere il pulsante **L** per lo specchio retrovisore sinistro o il pulsante **R** per quello destro. La spia nel pulsante si accende.
2. Regolare la posizione con la levetta di regolazione al centro.
3. Premere nuovamente il pulsante **L** o **R**. La spia deve spegnersi.

⚠ ATTENZIONE

Entrambi gli specchi sono grandangolari per garantire una visione ottimale. Gli oggetti potrebbero sembrare più lontani di quello che sono in realtà.

Memorizzazione delle impostazioni²⁴

L'impostazione delle posizioni di specchi retrovisori e sedile del conducente può essere salvata nella memoria* di ogni chiave telecomando, vedere Chiave telecomando - personalizzazione* (p. 163).

Angolazione dello specchio retrovisore durante un parcheggio²⁴

Lo specchio retrovisore può essere angolato verso il basso, ad esempio per vedere il bordo della strada durante un parcheggio.

- Inserire la retromarcia e premere il pulsante **L** o **R**.

Quando si disinserisce la retromarcia, lo specchio retrovisore ritorna automaticamente nella posizione originaria dopo circa 10 secondi. È possibile ripristinare la posizione originaria prima di questo intervallo premendo il pulsante **L** o **R**.

²⁴ Solo in combinazione con sedile elettrocomandato con memoria, vedere Sedili anteriori - elettrocomandati* (p. 83).

◀◀ **Angolazione automatica dello specchio retrovisore durante il parcheggio**²⁴

Inserendo la retromarcia, lo specchio retrovisore viene angolato automaticamente verso il basso per vedere, ad esempio, il bordo della strada durante il parcheggio. Quando si disinserisce la retromarcia, lo specchio retrovisore ritorna automaticamente nella posizione originaria dopo qualche istante.

La funzione può essere attivata/disattivata nel menu MY CAR, vedere MY CAR (p. 114).

Ripiegamento automatico al bloccaggio*

Quando si blocca/sblocca l'automobile con la chiave del telecomando, gli specchi si ripiegano/aprono automaticamente.

La funzione può essere attivata/disattivata nel menu MY CAR, vedere MY CAR (p. 114).

Ritorno alla posizione neutra

Gli specchi che sono stati spostati per cause esterne devono essere riportati elettricamente alla posizione neutra, affinché la ritrazione e l'estrazione elettriche funzionino correttamente:

1. Ripiegare gli specchi con i pulsanti **L** e **R**.
2. Aprirli nuovamente con i pulsanti **L** e **R**.
3. Ripetere la suddetta procedura all'occorrenza.

A questo punto gli specchi sono reimpostati in posizione neutra.

Funzione antiabbagliamento automatica*

Affinché gli specchi retrovisori esterni possano essere dotati di questa funzione, è necessario che anche lo specchio retrovisore interno sia dotato di antiabbagliamento automatico, vedere Specchio retrovisore interno (p. 107).

Specchi retrovisori elettrici ripiegabili*

Gli specchi possono essere ripiegati per il parcheggio o la guida in spazi stretti:

1. Premere i pulsanti **L** e **R** contemporaneamente (con la chiave almeno in posizione I).
2. Rilasciarli dopo circa 1 secondo. Gli specchi si fermano automaticamente in posizione completamente ripiegata.

Aprire gli specchi premendo **L** e **R** contemporaneamente. Gli specchi si fermano automaticamente in posizione aperta.

Illuminazione di sicurezza e luci di orientamento

La lampadina sugli specchi retrovisori si accende quando si attivano l'illuminazione di sicurezza (p. 101) o le luci di orientamento (p. 101).

Relative informazioni

- Specchio retrovisore interno (p. 107)
- Cristalli e specchi retrovisori - riscaldamento elettrico (p. 107)

²⁴ Solo in combinazione con sedile elettrocomandato con memoria, vedere Sedili anteriori - elettrocomandati* (p. 83).

Cristalli e specchi retrovisori - riscaldamento elettrico

La funzione di riscaldamento elettrico si utilizza per rimuovere il ghiaccio e la condensa da parabrezza, lunotto e specchi retrovisori esterni.

Parabrezza termico*, lunotto termico e specchi retrovisori esterni elettroriscaldati

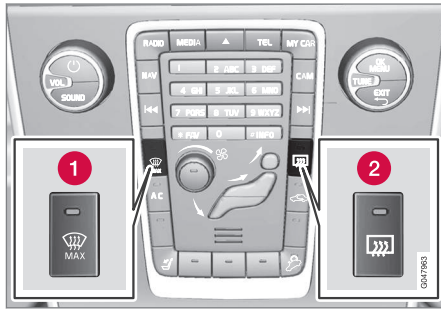

- 1 Riscaldamento elettrico del parabrezza
- 2 Riscaldamento elettrico di lunotto e retrovisori esterni

La funzione è usata per rimuovere ghiaccio e appannamento da parabrezza, lunotto e retrovisori esterni.

Il riscaldamento è attivato premendo una volta il rispettivo pulsante. Quando la funzione è attiva, la spia nel pulsante è accesa. Spegnere il riscalda-

mento non appena il ghiaccio/la condensa sono scomparsi per non scaricare inutilmente la batteria. Fa funzione si disattiva in ogni caso automaticamente dopo un certo tempo. In seguito, il riscaldamento del lunotto si attiva e disattiva automaticamente finché la temperatura esterna è inferiore a +7 °C.

i NOTA

Se è inserita la funzione Eco, il riscaldamento del lunotto non si attiva e disattiva automaticamente, ma rimane spento anche a temperature esterne inferiori a +7°C. Per informazioni sulla funzione Eco, vedere Modalità di guida ECO* (p. 304).

Vedere anche Disappannamento e sbrinatoria del parabrezza (p. 138).

Lo sbrinatorio degli specchi retrovisori esterni e del lunotto si attiva automaticamente se si accende l'automobile a una temperatura esterna inferiore a +7°C. Lo sbrinatorio automatico può essere impostato nel menu MY CAR, vedere MY CAR (p. 114).

Con la funzione di avviamento remoto (ERS)*, il parabrezza elettroriscaldato si attiva automaticamente se la temperatura ambiente è inferiore a +5°C ed è stato selezionato lo sbrinatorio automatico nel menu MY CAR.

Specchio retrovisore interno

Lo specchio retrovisore interno presenta un comando antiabbagliamento sul bordo inferiore. In alternativa, la funzione antiabbagliamento dello specchio retrovisore si attiva automaticamente.



- 1 Comando della funzione antiabbagliamento

Funzione antiabbagliamento manuale

Se la luce proveniente da dietro è molto forte, può riflettersi nello specchio e abbagliare il conducente. Se la luce proveniente da dietro è fastidiosa, attivare la funzione antiabbagliamento con il relativo comando:

1. Attivare la funzione antiabbagliamento portando il comando verso l'abitacolo.
2. Ritornare alla posizione normale portando il comando verso il parabrezza.



« Funzione antiabbagliamento automatica*

Se la luce proveniente da dietro è molto forte, si attiva automaticamente la funzione antiabbagliamento dello specchio retrovisore. Il comando per l'antiabbagliamento manuale non è in dotazione sullo specchio con antiabbagliamento automatico.

Il retrovisore integra due sensori: uno puntato avanti e uno puntato indietro. I sensori operano in sinergia per identificare ed eliminare la luce abbagliante. Il sensore puntato avanti rileva la luce ambientale, mentre il sensore puntato indietro rileva la luce dai proiettori dei veicoli retrostanti.

i NOTA

Se i sensori sono coperti ad es. da scontrini di parcheggio, transponder, coperture parasole o oggetti nei sedili o sulla cappelliera, in modo tale che la luce non possa giungere ai sensori, la funzione antiabbagliamento dei retrovisori interno ed esterni risulterà ridotta.

Può essere dotato di bussola (p. 108) solo lo specchio retrovisore con funzione antiabbagliamento automatica.

Relative informazioni

- Specchi retrovisori esterni (p. 105)

Bussola*

L'angolo superiore destro dello specchio retrovisore contiene un display che visualizza il punto cardinale verso cui è orientato il frontale dell'auto.

Utilizzo



Specchio retrovisore con bussola.

Sono visualizzate 8 diverse direzioni con abbreviazioni in inglese: **N** (Nord), **NE** (Nord Est), **E** (Est), **SE** (Sud Est), **S** (Sud), **SW** (Sud Ovest), **W** (Ovest) e **NW** (Nord Ovest).

La bussola si attiva automaticamente quando si accende l'automobile o si porta la chiave in posizione **II**, vedere Posizioni della chiave - funzioni per i diversi livelli (p. 81). Per disattivare/attivare la bussola, premere il pulsante sul lato inferiore dello specchio retrovisore, ad esempio con una graffetta.

Regolazione

Potrebbe essere necessario regolare la bussola affinché mostri i punti cardinali correttamente.

La terra è divisa in 15 zone magnetiche. La bussola deve essere regolata se l'automobile attraversa più zone magnetiche.

Procedere come segue per la taratura:

1. Fermare l'automobile in una zona ampia e aperta, priva di strutture di acciaio e cavi ad alta tensione.
2. Avviare l'auto e spegnere tutte le funzioni elettriche (climatizzatore, tergicristalli, ecc.) e controllare che tutte le portiere siano chiuse.

i NOTA

Se non si spengono le utenze elettriche, la taratura potrebbe fallire o non essere avviata affatto.

3. Tenere premuto il pulsante sul lato inferiore dello specchio retrovisore per circa 3 secondi (utilizzando ad esempio una graffetta). Viene visualizzato il numero della zona magnetica attuale.

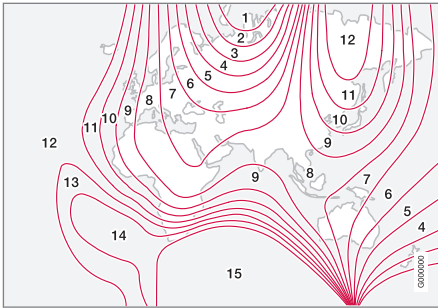

Zone magnetiche.

4. Premere il pulsante ripetutamente finché non viene visualizzata la zona magnetica richiesta (1-15), vedere la carta delle zone magnetiche per la bussola.
5. Attendere che il display visualizzi nuovamente il simbolo **C** oppure tenere premuto il pulsante sul lato inferiore dello specchio retrovisore per circa 6 secondi finché non appare il simbolo **C**.
6. Guidare lentamente in cerchio a una velocità max di 10 km/h (6 mph) finché sul display non viene visualizzata una bussola, a indicazione che la regolazione è conclusa. Compiere quindi altri 2 giri per regolare finemente la regolazione.

7. **Automobili con parabrezza elettroriscaldato***: Se il display visualizza il segno **C** all'attivazione del parabrezza elettroriscaldato, eseguire la taratura come indicato nel precedente punto 6 con il parabrezza elettroriscaldato attivato, vedere Disappannamento e sbrinatoria del parabrezza (p. 138).
8. Ripetere la suddetta procedura all'occorrenza.

Tettuccio apribile*

Il tettuccio apribile si aziona con il comando nel padiglione.

L'aletta parasole interna del tettuccio apribile si chiude manualmente.

Il tettuccio apribile è dotato di un frangivento.

Il comando del tettuccio apribile si trova nel padiglione. Il tettuccio apribile può essere aperto in verticale (bordo posteriore) o in orizzontale. La chiave deve trovarsi in posizione **I** o **II** per aprire il tettuccio apribile.

Apertura orizzontale

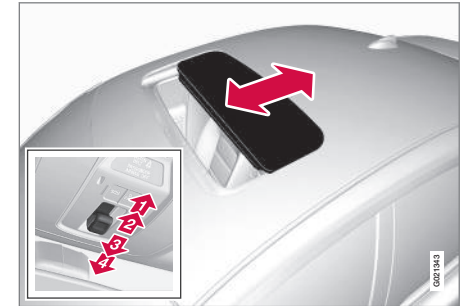

Apertura orizzontale, indietro/avanti.

1 Apertura automatica

2 Apertura manuale

« 3 Chiusura manuale

4 Chiusura automatica

Apertura

Per aprire il tettuccio apribile in posizione comfort²⁵, portare il comando all'indietro in posizione di apertura automatica e rilasciarlo. Per aprire completamente il tettuccio apribile, riportare il comando all'indietro in posizione di apertura automatica e rilasciarlo.

Per l'apertura manuale, portare il comando all'indietro fino al punto di pressione per l'apertura manuale. Il tettuccio apribile si porta verso la posizione comfort²⁵ finché si tiene premuto il comando all'indietro. Per aprire completamente il tettuccio, riportare il comando all'indietro.

Chiusura

Per la chiusura manuale, portare il comando in avanti fino al punto di pressione per la chiusura manuale. Il tettuccio apribile si porta verso la posizione di chiusura finché si tiene premuto il comando in avanti.

ATTENZIONE

Rischio di schiacciamento durante la chiusura del tettuccio apribile. La protezione anti-schiacciamento del tettuccio apribile funziona solamente durante la chiusura automatica, non quella manuale.

Per la chiusura automatica, portare il comando in posizione chiusura automatica e rilasciarlo.

L'alimentazione di corrente al tettuccio apribile si interrompe portando la chiave telecomando in posizione 0 ed estraendola dal blocchetto di accensione.

ATTENZIONE

Se vi sono bambini sull'automobile:

Togliere sempre la corrente del tettuccio apribile portando la chiave telecomando in posizione 0 ed estraendola prima di lasciare l'automobile. Per informazioni sulle posizioni della chiave, vedere Posizioni della chiave - funzioni per i diversi livelli (p. 81).

Apertura verticale

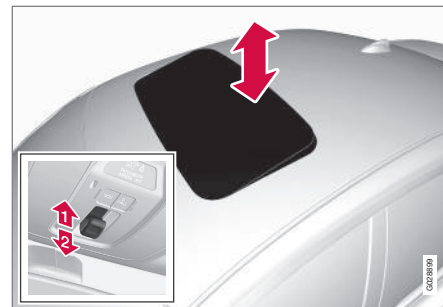

Apertura verticale, bordo posteriore verso l'alto.

- 1 Aprire premendo il bordo posteriore del comando verso l'alto.
- 2 Chiudere tirando il bordo posteriore del comando verso il basso.

²⁵ La posizione comfort è una posizione di apertura del tettuccio che riduce a un livello accettabile i rumori del vento e della risonanza.

Chiusura con la chiave telecomando o il pulsante della chiusura centralizzata

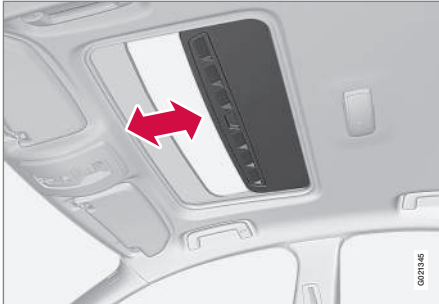

Chiave telecomando

- Tenere premuto il pulsante di bloccaggio della chiave telecomando  finché non si chiudono il tettuccio apribile e tutti i finestrini e non si bloccano le portiere e il baule.

Per interrompere la chiusura, premere nuovamente il pulsante di bloccaggio della chiave telecomando.

Pulsante della chiusura centralizzata

Il pulsante della chiusura centralizzata nella portiera del conducente o del passeggero* può essere utilizzato per chiudere il tettuccio apribile.

- Tenere premuto il pulsante della chiusura centralizzata  finché non si chiudono il tettuccio apribile e tutti i finestrini e non si bloccano le portiere e il baule.

Per interrompere la chiusura, premere nuovamente il pulsante della chiusura centralizzata.

ATTENZIONE

Prima di chiudere il tettuccio apribile con la chiave telecomando o la chiusura centralizzata, controllare che nessuno vi infili le mani o altre parti del corpo.

Tendina parasole

Il tettuccio apribile è dotato di una tendina parasole estraibile manuale. Quando si apre il tettuccio apribile, la tendina parasole arretra automaticamente. Afferrare la maniglia e portare l'aletta parasole in avanti per utilizzarla.

Protezione antischiacciamento

Il tettuccio apribile è dotato di protezione anti-schiacciamento che si attiva in caso di chiusura automatica se qualcosa impedisce il movimento del tettuccio. Quando rileva l'ostacolo, il tettuccio apribile si ferma e si apre automaticamente alla posizione di apertura precedentemente selezionata.

Frangivento

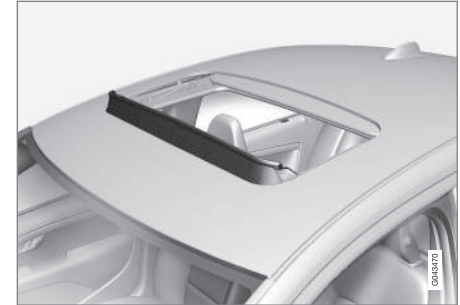

Il tettuccio apribile è dotato di un frangivento che si solleva quando il tettuccio è aperto.

Relative informazioni

- Chiave telecomando - funzioni (p. 166)
- Bloccaggio/sbloccaggio - dall'interno (p. 179)

Uso del menu - quadro strumenti

Con la leva sinistra del volante si comandano i menu (p. 112) visualizzati nel display informativo del quadro strumenti (p. 64). I menu visualizzati dipendono dalla posizione della chiave (p. 81).

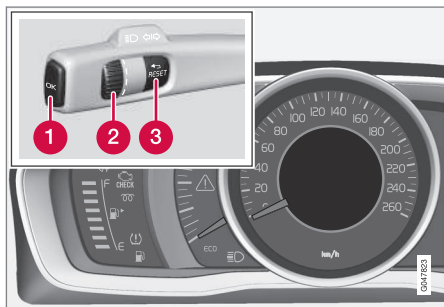

Display (quadro strumenti analogico) e comandi per l'uso del menu.

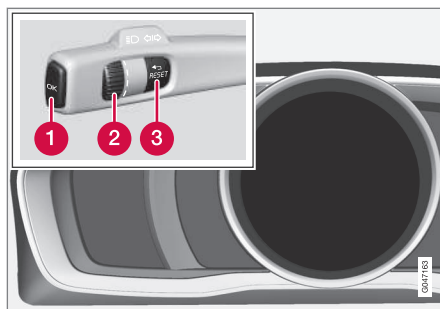

Display (quadro strumenti digitale) e comandi per l'uso del menu.

- 1 OK** – consente di accedere all'elenco messaggi e confermare i messaggi.
- 2** La rotella – consente di scorrere le opzioni del menu.
- 3 RESET** – ripristina la funzione attiva. In alcuni casi si utilizza per selezionare/attivare una funzione, vedere la spiegazione nella rispettiva funzione.

Se è presente un messaggio (p. 113) occorre confermarlo con **OK** per visualizzare i menu.

Relative informazioni

- Messaggi - gestione (p. 114)

Panoramica del menu - quadro strumenti

I menu visualizzati sul display informativo del quadro strumenti dipendono dalla posizione della chiave (p. 81).

Alcune delle seguenti opzioni presuppongono l'installazione della funzione e dell'hardware nell'automobile.

Quadro strumenti analogico

Vel. digitale

Riscaldatore*

Risc. addiz.*

Opzioni TC

Stato assist.

Livello olio²⁶

Messaggi (##)²⁷

Quadro strumenti digitale

Impostazioni*

Temi

Modalità Contrasto/Modalità Colore

Stato assistenza

Messaggi²⁷

²⁶ Alcuni motori.

²⁷ Il numero di messaggi è indicato fra parentesi.

Livello olio²⁶

Riscald. parch.*

Reset computer di bordo

Relative informazioni

- Quadro strumenti analogico - panoramica (p. 64)
- Quadro strumenti digitale - panoramica (p. 65)
- Uso del menu - quadro strumenti (p. 112)

Messaggi

Contemporaneamente all'accensione di una spia di avvertimento, informazione o controllo, viene visualizzato un messaggio sul display informativo.

Messaggio	Funzione
Stop immediato^A	Fermarsi e spegnere il motore. Grave rischio di danni. Rivolgersi a un riparatore ^B .
Spegnere motore^A	Fermarsi e spegnere il motore. Grave rischio di danni. Rivolgersi a un riparatore ^B .
Assistenza urg.^A	Rivolgersi immediatamente a un riparatore ^B per un controllo dell'automobile.
Rich. assistenza^A	Rivolgersi al più presto a un riparatore ^B per un controllo dell'automobile.
Vedere manuale^A	Leggere il Libretto Uso e manutenzione.
Prenotare tagliando	Rivolgersi a un riparatore ^B per prenotare il tagliando.

Messaggio	Funzione
Eseguire tagliando	Rivolgersi a un riparatore ^B per effettuare il tagliando. La scadenza dipende dalla distanza percorsa, dai mesi trascorsi dall'ultimo tagliando, dalle ore di funzionamento del motore e dal tipo di olio.
Tagliando scaduto	Se non si eseguono i tagliandi nei tempi prescritti, la garanzia non copre eventuali componenti danneggiati. Rivolgersi a un riparatore ^B .
Cambio Cambio olio richiesto	Rivolgersi al più presto a un riparatore ^B per un controllo dell'automobile.
Cambio Pre-stazioni ridotte	Il cambio ha una capacità ridotta. Guidare con cautela finché il messaggio non scompare ^C . Se il messaggio ricompare, rivolgersi a un riparatore ^B .

²⁶ Alcuni motori.





Messaggio	Funzione
Cambio surriscaldato Ral-lentare	Ridurre la velocità o fermare l'automobile in un luogo sicuro. Disinserire la marcia e far funzionare il motore al minimo finché il messaggio non scompare ^C .
Cambio sur-risc. Fermarsi Attendere raffr.	Anomalia grave. Fermare immediatamente l'automobile in un luogo sicuro e rivolgersi a un riparatore ^B .
Temporanea-mente fuori uso^A	Una funzione si è disattivata temporaneamente e si ripristina automaticamente durante la guida o dopo l'avviamento.
Batteria scarica Modo risp. energ.	Impianto audio disattivato per risparmiare energia. Caricare la batteria.

^A Insieme ad alcuni messaggi è visualizzato il punto in cui si è verificato il problema.

^B Si raccomanda un riparatore autorizzato Volvo.

^C Per maggiori informazioni sul cambio automatico, vedere Cambio automatico - Geartronic* (p. 290).

Relative informazioni

- Messaggi - gestione (p. 114)
- Uso del menu - quadro strumenti (p. 112)

Messaggi - gestione

Agire sulla leva sinistra del volante per confermare e scorrere i messaggi (p. 113) visualizzati sul display informativo nel quadro strumenti.

Contemporaneamente all'accensione di una spia di avvertimento, informazione o segnalazione, viene visualizzato un messaggio esplicativo sul display. Il messaggio di errore rimane in memoria finché l'anomalia non viene corretta.

Premere **OK** sulla leva sinistra del volante per confermare un messaggio. Scorrere i messaggi con la rotella (p. 112).

NOTA

Se durante l'utilizzo del computer di bordo viene visualizzato un messaggio di avvertimento, è necessario confermarlo (premere **OK**) per ripristinare l'operazione in corso.

Relative informazioni

- Panoramica del menu - quadro strumenti (p. 112)

MY CAR

MY CAR è un menu che permette di gestire numerose funzioni dell'automobile, fra cui City Safety™, serrature e antifurto, velocità della ventola automatica, impostazione dell'orologio ecc.

Alcune funzioni sono standard e altre opzionali, a seconda del mercato.

Utilizzo

Per navigare fra i menu si utilizzano i pulsanti nel quadro centrale o la tastierina destra al volante*.

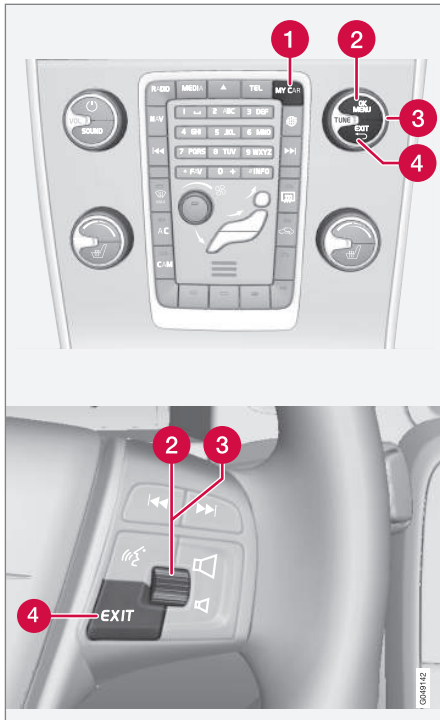

Pannello di comando nel quadro centrale e tastierina al volante. La figura è schematica - il numero di funzioni e

le posizioni dei pulsanti variano a seconda di equipaggiamento scelto e mercato.

- 1 MY CAR** - apre il menu MY CAR.
- 2 OK/MENU** - premere il pulsante nel quadro centrale o la rotella al volante per selezionare/barrare l'opzione desiderata o memorizzare la funzione selezionata.
- 3 TUNE** - girare il pomello nel quadro centrale o la rotella al volante per scorrere le opzioni verso l'alto/il basso.
- 4 EXIT**

Funzioni di EXIT

In base alla funzione corrispondente al cursore nel momento in cui si preme brevemente **EXIT** e a seconda del livello del menu, si verifica quanto segue:

- viene rifiutata una chiamata in arrivo
- viene terminata la funzione in corso
- vengono cancellati i caratteri inseriti
- vengono annullate le ultime selezioni
- viene aperta la pagina precedente del menu.

Una pressione prolungata di **EXIT** apre la videata normale del menu MY CAR oppure, se già aperta, la prima pagina del menu (menu della fonte principale).

Computer di bordo

Il computer di bordo dell'auto registra e calcola valori come ad esempio la distanza percorsa, il consumo carburante e la velocità media durante la guida.

Il contenuto e l'aspetto del computer di bordo variano a seconda della versione del quadro strumenti, analogico o digitale:

- Computer di bordo - quadro strumenti analogico (p. 118)
- Computer di bordo - quadro strumenti digitale (p. 122)



Le informazioni fornite dal computer di bordo possono essere visualizzate sul display informativo del quadro strumenti²⁸.

Contachilometri parziale

Il computer di bordo presenta due contachilometri parziali e un contachilometri per la percorrenza complessiva.

In media

Il consumo di carburante medio viene calcolato dall'ultimo azzeramento.

i NOTA

Se viene impiegato un riscaldatore a carburante*, le letture potrebbero differire.

Velocità media

La velocità media è calcolata sulla distanza percorsa dall'ultimo azzeramento.

Consumo istantaneo

I dati sul consumo di carburante attuale sono continuamente aggiornati, approssimativamente ogni secondo. Quando l'automobile procede a bassa velocità, il consumo viene visualizzato per unità di tempo, mentre ad alta velocità viene visualizzato rispetto alla percorrenza.

È possibile selezionare le unità (km/miglia) per la visualizzazione, vedere la sezione "Modifica unità" (p. 116).

Percorrenza - distanza percorribile fino a esaurimento serbatoio

Il computer di bordo visualizza la distanza approssimativa percorribile con la quantità di carburante nel serbatoio.

Quando il titolo **Aut. residua** visualizza "----" non è garantita alcuna autonomia residua.

- Far rifornimento di carburante il prima possibile.

Il calcolo si basa sul consumo medio negli ultimi 30 km e sulla quantità di carburante residuo.

i NOTA

Se si modifica lo stile di guida, le letture potrebbero differire.

In genere, uno stile di guida economico aumenta i chilometri di autonomia. Per maggiori informazioni sulle modalità di riduzione del consumo di carburante, vedere Filosofia ambientale Volvo (p. 23).

Indicazione digitale velocità in un'altra unità di misura²⁹

Se la strumentazione principale è impostata su mph, la velocità digitale corrispondente è visualizzata in km/h.

²⁸ Il layout e la visualizzazione del display possono variare in base alla versione dello strumento.

²⁹ Solo quadro strumenti digitale e alcuni mercati.

Modifica unità di misura

È possibile commutare fra l'unità di misura di distanza e carburante nel menu **MY CAR**, vedere MY CAR (p. 114).

 NOTA

Oltre al computer di bordo, le relative unità di misura si modificano contemporaneamente anche nel sistema di navigazione Volvo*.

Relative informazioni

- Computer di bordo - quadro strumenti analogico (p. 118)
- Computer di bordo - quadro strumenti digitale (p. 122)
- Computer di bordo - statistiche di bordo* (p. 126)

Computer di bordo - quadro strumenti analogico

Le informazioni fornite dal computer di bordo possono essere visualizzate sul quadro strumenti e si gestiscono con i comandi sulla leva sinistra al volante e con il menu del quadro strumenti.

Il controllo e le impostazioni possono essere effettuati non appena il quadro strumenti si è acceso automaticamente al momento dello sblocco. Non agendo su nessuno dei comandi del computer di bordo entro circa 30 secondi dall'apertura della portiera del conducente, la strumentazione si spegne. Per utilizzare il computer di bordo sarà necessario portare il quadro in posizione **II** o avviare il motore.

i NOTA

Se durante l'utilizzo del computer di bordo viene visualizzato un messaggio di avvertimento, è necessario confermarlo per poter riattivare il computer di bordo.

- Confermare il messaggio premendo brevemente il pulsante **OK** sulla leva degli indicatori di direzione.

Comandi

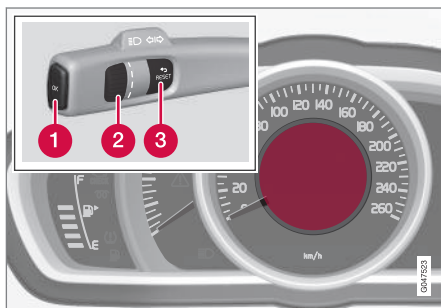

Display informativo e comandi.

- 1 OK** - apre il menu del quadro strumenti, ferma i messaggi o le opzioni selezionate.
- 2 Rotella** - scorre le opzioni del menu o del computer di bordo.
- 3 RESET** - azzerà il contachilometri parziale interessato o esce dal menu.

Opzioni TC

Selezionare il dato di bordo da visualizzare:

1. Per assicurarsi che nessun comando sia attivo con una sequenza in corso, azzerarli tutti premendo due volte **RESET**.
2. Girare la rotella per scorrere le opzioni e fermarsi sul titolo desiderato.

È possibile cambiare la visualizzazione del computer di bordo nel quadro strumenti in qualsiasi momento durante la marcia. Un'opzione prevede che non sia visualizzato alcun dato di bordo.

Titolo del computer di bordo nel quadro strumenti	Informazioni
Contachilometri parziale T1 e dist. tot.	<ul style="list-style-type: none"> • Il contachilometri parziale T1 è azzerato con una lunga pressione su RESET.
Contachilometri parziale T2 e dist. tot.	<ul style="list-style-type: none"> • Il contachilometri parziale T2 è azzerato con una lunga pressione su RESET.

Titolo del computer di bordo nel quadro strumenti	Informazioni
Aut. residua	Per maggiori informazioni, vedere la sezione "Percorrenza - distanza percorribile fino a esaurimento serbatoio" (p. 116).
Cons. carb.	Consumo attuale.
Vel. media	<ul style="list-style-type: none"> • Una pressione prolungata di RESET azzerava Vel. media.
Nessun'informazione del computer di bordo.	Questa opzione visualizza un display vuoto e indica l'inizio/la fine della struttura.

Azzeramento dei dati di bordo

1. Girare la rotella e fermarsi sul titolo del computer di bordo da azzerare: **T1 e dist. tot.**, **T2 e dist. tot.** o **Vel. media**.
2. Una pressione prolungata di **RESET** azzerava il valore del titolo selezionato.
Ciascun titolo deve essere azzerato individualmente.

Funzioni nel menu del quadro strumenti

Nel menu del quadro strumenti è possibile impostare diverse funzioni relative, tra l'altro, al computer di bordo. Aprire il menu per controllare/regolare le funzioni nella seguente tabella.

1. Per assicurarsi che nessun comando sia attivo con una sequenza in corso, azzerarli tutti premendo due volte **RESET**.

2. Premere **OK**.
3. Scorrere fra le funzioni con la rotella e selezionare/confermare con **OK**.
4. Concludere premendo due volte **RESET** dopo il controllo/la regolazione.



Funzioni	Informazioni
Vel. digitale <ul style="list-style-type: none"> ● km/h ● mph ● Nessuna visualizzazione 	Visualizza la velocità dell'auto in forma digitale al centro del quadro strumenti.
Riscaldatore* <ul style="list-style-type: none"> ● Avv. diretto ● Timer 1 - conduce al menu di selezione dell'orario. ● Timer 2 - conduce al menu di selezione dell'orario. 	Per la descrizione della programmazione dei timer, vedere Riscaldatore del motore e dell'abitacolo* - timer (p. 144).
Risc. addiz.* <ul style="list-style-type: none"> ● Aut. ON ● Off 	Per maggiori informazioni, vedere Riscaldatore supplementare* (p. 148).
Opzioni TC <ul style="list-style-type: none"> ● Distanza percorribile fino ad esaurimento serbatoio ● Consumo di carburante ● Velocità media ● Contachilometri parziale T1 e dist. tot. ● Contachilometri parziale T2 e dist. tot. 	Da qui si attivano le opzioni che devono essere presenti come titoli selezionabili nel computer di bordo. I simboli per le opzioni già selezionate sono bianchi e dotati di segno di spunta; gli altri sono grigi e senza segno di spunta.
Stato assist.	Viene visualizzato il numero di mesi e il chilometraggio mancanti al servizio successivo.
Livello olio ^A	Per maggiori informazioni, vedere Olio motore - controllo e rabbocco (p. 368).
Messaggi (##)	Per maggiori informazioni, vedere Messaggi - gestione (p. 114).

^A Alcuni motori.

Relative informazioni

- Computer di bordo (p. 116)
- Computer di bordo - statistiche di bordo*
(p. 126)

Computer di bordo - quadro strumenti digitale

Le informazioni fornite dal computer di bordo possono essere visualizzate sul quadro strumenti e si gestiscono con i comandi sulla leva sinistra al volante e con il menu del quadro strumenti.

Il controllo e le impostazioni possono essere effettuati non appena il quadro strumenti si è acceso automaticamente al momento dello sblocco. Non agendo su nessuno dei comandi del computer di bordo entro circa 30 secondi dall'apertura della portiera del conducente, la strumentazione si spegne. Per utilizzare il computer di bordo sarà necessario portare il quadro in posizione **II** o avviare il motore.

i NOTA

Se durante l'utilizzo del computer di bordo viene visualizzato un messaggio di avvertimento, è necessario confermarlo per poter riattivare il computer di bordo.

- Confermare il messaggio premendo brevemente il pulsante **OK** sulla leva degli indicatori di direzione.

Comandi

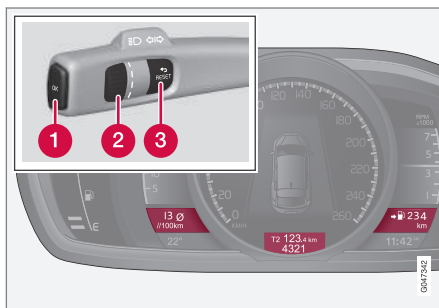

È possibile visualizzare tre opzioni del computer di bordo contemporaneamente: una per "finestra".

- 1 OK** - apre il menu del quadro strumenti, ferma i messaggi o le opzioni selezionate.
- 2 Rotella** - scorre le opzioni del menu o del computer di bordo.
- 3 RESET** - azzerà il contachilometri parziale interessato o esce dal menu.

Opzioni TC

Selezionare il dato di bordo da visualizzare:

1. Per assicurarsi che nessun comando sia attivo con una sequenza in corso, azzerarli tutti premendo due volte **RESET**.
2. Girare la rotella per scorrere le combinazioni di titoli.
3. Fermarsi sulla combinazione desiderata affinché questo dato di bordo rimanga visualizzato sul quadro strumenti.

È possibile cambiare la visualizzazione del computer di bordo nel quadro strumenti in qualsiasi momento durante la marcia. Un'opzione prevede che non sia visualizzato alcun dato di bordo.

Combinazioni di titoli			Informazioni
In media	Contachilometri parziale T1 + Contachilometri totale	Velocità media	• Il contachilometri parziale T1 è azzerato con una lunga pressione su RESET .

Combinazioni di titoli			Informazioni
Consumo istantaneo	Contachilometri parziale T2 + Contachilometri totale	Distanza percorribile fino ad esaurimento serbatoio	<ul style="list-style-type: none"> Il contachilometri parziale T2 è azzerato con una lunga pressione su RESET.
Consumo istantaneo	Contachilometri totale	kmh↔mph	km/h↔mph - vedere la sezione Inversione dell'indicazione digitale velocità (p. 116).
	Nessun'informazione del computer di bordo.		Questa opzione spegne tutti e tre i display del computer di bordo e indica l'inizio/la fine della struttura.

Azzeramento dei dati di bordo

Contachilometri parziale

- Girare la rotella e fermarsi sulla combinazione di titoli con il contachilometri parziale da azzerare.
- Una pressione prolungata di **RESET** azzererà il valore del titolo selezionato.

Velocità media e consumo medio

- Premere **OK** per aprire il menu del quadro strumenti.

- Scorrere fino all'opzione **Reset computer di bordo** con la rotella e confermare con **OK**.
- Scegliere se azzerare il consumo medio, la velocità media oppure entrambi. Confermare la selezione con **OK**.
- Concludere premendo una volta **RESET**.

Funzioni nel menu del quadro strumenti

Nel menu del quadro strumenti è possibile impostare diverse funzioni relative, tra l'altro, al com-

puter di bordo. Aprire il menu per controllare/regolare le funzioni nella seguente tabella.

- Per assicurarsi che nessun comando sia attivo con una sequenza in corso, azzerarli tutti premendo due volte **RESET**.
- Premere **OK**.
- Scorrere fra le funzioni con la rotella e selezionare/confermare con **OK**.
- Concludere premendo due volte **RESET** dopo il controllo/la regolazione.



Funzioni	Informazioni
Reset computer di bordo <ul style="list-style-type: none"> ● In media ● Velocità media 	Azzerare il valore del consumo medio di carburante e la velocità media. Ricordare che questa funzione non azzerare entrambi i contachilometri parziali T1 e T2.
Messaggi	Per maggiori informazioni, vedere Messaggi - gestione (p. 114).
Temi	Selezionare il tema per il layout del quadro strumenti (p. 64).
Impostazioni*	Selezionare Aut. ON o Off . Per maggiori informazioni, vedere Riscaldatore supplementare* (p. 148).
Modalità Contrasto/Modalità Colore	Regolare la luminosità e l'intensità cromatica del quadro strumenti.
Riscald. parch.* <ul style="list-style-type: none"> ● Avv. diretto ● - Simbolo Timer 1 - consente di accedere al menu per la selezione dell'ora. ● - Simbolo Timer 2 - consente di accedere al menu per la selezione dell'ora. 	Per la descrizione della programmazione dei timer, vedere Riscaldatore del motore e dell'abitacolo* - timer (p. 144).
Stato assistenza	Viene visualizzato il numero di mesi e il chilometraggio mancanti al servizio successivo.
Livello olio ^A	Per maggiori informazioni, vedere Olio motore - controllo e rabbocco (p. 368).

^A Alcuni motori.

Relative informazioni

- Computer di bordo (p. 116)
- Computer di bordo - statistiche di bordo*
(p. 126)

Computer di bordo - statistiche di bordo*

Le informazioni sulla statistica di bordo fornite dal computer di bordo possono essere visualizzate sullo schermo del quadro centrale e forniscono una panoramica grafica del consumo di carburante.

Funzione

- Aprire il menu MY CAR (p. 114) e selezionare **Statistiche viaggio** per visualizzare l'istogramma.

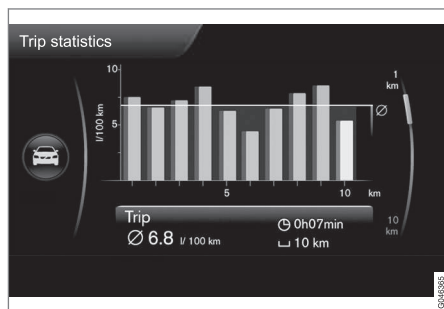

Statistiche di viaggio³⁰

Ogni barra rappresenta 1 km oppure 10 km per corsi, a seconda della scala selezionata - la barra in fondo a destra mostra il valore del chilometro o dei 10 km non ancora conclusi.

Nell'uso del comando **TUNE**, è possibile alternare la barra della scala fra 1 km e 10 km - in tal caso il cursore all'estremità destra cambia posizione, in alto o in basso, in concomitanza con la scala selezionata.

Impostazioni

È possibile effettuare le varie impostazioni per la statistica di bordo nel menu **MY CAR - Statistiche viaggio**.

- **Reset se veicolo spento per min. 4h** - selezionare la casella con **ENTER** e uscire dal menu con **EXIT**. Selezionando questa opzione, tutte le statistiche vengono azzerate automaticamente al termine del ciclo di guida e dopo 4 ore di sosta. Le statistiche di viaggio iniziano di nuovo da zero la volta successiva che si avvia il motore.
- **Avvia nuovo viaggio - ENTER** si usa per cancellare tutte le statistiche precedenti, uscire dal menu per tornare indietro, selezionando **EXIT**. Per iniziare un nuovo ciclo di guida prima che siano trascorse 4 ore è necessario azzerare manualmente il periodo attuale con questa opzione.

Vedere anche le informazioni su Eco guide (p. 68).

Relative informazioni

- Computer di bordo (p. 116)

³⁰ La figura è schematica - i dettagli possono variare a seconda del modello di automobile e della versione del software.

CLIMATIZZATORE

Generalità sul climatizzatore

L'automobile è dotata di climatizzatore elettronico (p. 134). Il climatizzatore raffredda o riscalda e deumidifica l'aria nell'abitacolo.

i NOTA

Climatizzatore (AC) (p. 138) può essere spento, ma per una qualità dell'aria ottimale nell'abitacolo e per impedire l'appannamento dei finestrini, dovrebbe essere sempre acceso.

Importante

- Affinché il climatizzatore funzioni in modo ottimale, i finestrini e il tettuccio apribile* devono essere chiusi.
- La funzione di ricambio d'aria (p. 181) apre/chiude tutti i finestrini contemporaneamente ed è utile, ad esempio, per arieggiare l'automobile rapidamente in climi caldi.
- Rimuovere ghiaccio e neve dalla presa dell'aria del climatizzatore (fessura tra cofano e parabrezza).
- Quando il clima è caldo, la condensa prodotta dal climatizzatore potrebbe gocciolare sotto l'automobile. Il fenomeno è normale.
- Quando il motore richiede la massima potenza, cioè in piena accelerazione, il climatizzatore può disattivarsi temporaneamente.

In tal caso, si può avvertire un breve aumento della temperatura nell'abitacolo.

- Per eliminare la condensa sul lato interno dei cristalli si utilizza principalmente la funzione sbrinatori (p. 138). Per ridurre il rischio di formazione di condensa, pulire periodicamente i finestrini utilizzando un normale detergente per vetri.

i NOTA

Per evitare la formazione di condensa sul lunotto, non ostruire i fori di ventilazione nella parte posteriore del piano portaoggetti con abiti o altri oggetti.

Automobili con Start/Stop*

In caso di spegnimento automatico (p. 296) del motore, alcune funzioni possono essere temporaneamente ridotte, ad esempio la velocità della ventola del climatizzatore (p. 136).

Automobili con ECO*

Quando si attiva la funzione ECO (p. 304), alcune funzioni possono essere temporaneamente ridotte o disattivate, ad esempio il climatizzatore (p. 138).

i NOTA

L'attivazione della funzione ECO modifica alcuni parametri nelle impostazioni del climatizzatore e riduce la funzionalità di alcune utenze elettriche. Alcune impostazioni possono essere ripristinate manualmente, ma la funzionalità completa richiede la disattivazione della funzione ECO.

Relative informazioni

- Temperatura effettiva (p. 129)
- Impostazioni del menu - clima (p. 131)
- Climatizzatore elettronico - ECC (p. 134)
- Distribuzione dell'aria nell'abitacolo (p. 131)
- Qualità dell'aria (p. 129)

Temperatura effettiva

La temperatura che si seleziona nell'abitacolo corrisponde alla sensazione fisica e dipende da temperatura esterna, velocità dell'aria, umidità, esposizione al sole ecc., fattori che agiscono sull'abitacolo e sulla carrozzeria dell'automobile.

Il sistema comprende un sensore solare (p. 129) che rileva da quale lato proviene la luce solare. Il sistema può regolare in modo indipendente la temperatura delle bocchette destra e sinistra anche se è impostata la stessa temperatura per entrambi i lati.

Relative informazioni

- Generalità sul climatizzatore (p. 128)
- Regolazione della temperatura nell'abitacolo (p. 137)

Sensori - clima

Il climatizzatore è dotato di sensori che agevolano la regolazione della temperatura (p. 129) nell'abitacolo.

- Il sensore solare si trova sulla parte superiore del cruscotto.
- Il sensore di temperatura dell'abitacolo si trova sotto il pannello comandi climatizzatore.
- Il sensore per la temperatura esterna si trova nello specchio retrovisore esterno.
- Il sensore di umidità* si trova nello specchio retrovisore interno.

NOTA

Non coprire o ostruire i sensori con capi di abbigliamento o altri oggetti.

Relative informazioni

- Generalità sul climatizzatore (p. 128)

Qualità dell'aria

Gli interni dell'abitacolo sono progettati per essere confortevoli e piacevoli, anche per chi soffre di allergie e asma.

- Filtro abitacolo (p. 130)
- Materiale nell'abitacolo (p. 131)
- Clean Zone Interior Package (CZIP) (p. 130)*
- Interior Air Quality System (IAQS) (p. 130)*

Relative informazioni

- Generalità sul climatizzatore (p. 128)

Qualità dell'aria - filtro dell'abitacolo

L'aria introdotta nell'abitacolo viene depurata da un filtro.

Il filtro deve essere sostituito regolarmente. Seguire il programma di servizio Volvo per le scadenze di sostituzione consigliate. In ambienti fortemente inquinati, può essere necessario sostituire il filtro più frequentemente.

i NOTA

Esistono diversi tipi di filtri abitacolo. Accertarsi che sia installato il filtro corretto.

Relative informazioni

- Qualità dell'aria (p. 129)

Qualità dell'aria - Clean Zone Interior Package (CZIP)*

Le modifiche apportate a CZIP mantengono l'abitacolo ancora più pulito e privo di sostanze che provocano reazioni allergiche e asmatiche.

È compreso quanto segue:

- Una funzione di ventilazione ampliata che comporta l'avviamento della ventola all'apertura dell'automobile con la chiave del telecomando. La ventola fa quindi entrare nell'abitacolo aria pulita. La funzione può essere avviata quando si desidera e si spegne automaticamente dopo un po' di tempo o quando si apre una portiera. Il tempo di funzionamento della ventola si riduce gradualmente, in seguito alla minore necessità di attivazione, finché l'automobile non ha 4 anni.
- Il sistema di qualità dell'aria IAQS (p. 130) è un impianto automatico che depura l'aria nell'abitacolo eliminando impurità quali particelle, idrocarburi, ossidi di azoto e ozono troposferico.

Relative informazioni

- Generalità sul climatizzatore (p. 128)
- Qualità dell'aria (p. 129)

Qualità dell'aria - IAQS*

Il sistema di qualità dell'aria IAQS separa i gas e le particelle, riducendo gli odori e l'inquinamento nell'abitacolo.

Se l'aria esterna è inquinata, si chiude l'entrata dell'aria e si attiva la funzione di ricircolo.

È possibile attivare/disattivare la funzione nel menu MY CAR. Per la descrizione del menu, vedere MY CAR (p. 114).

i NOTA

Per migliorare la qualità dell'aria nell'abitacolo, si raccomanda di attivare sempre il sensore di qualità dell'aria.

Nei climi freddi, il ricircolo è limitato per evitare la formazione di condensa sui cristalli.

In caso di condensa, disattivare il sensore di qualità dell'aria e utilizzare lo sbrinatori per il parabrezza, i finestrini e il lunotto.

Relative informazioni

- Generalità sul climatizzatore (p. 128)
- Qualità dell'aria (p. 129)
- Qualità dell'aria - Clean Zone Interior Package (CZIP)* (p. 130)

Qualità dell'aria - materiali

Sono stati sviluppati materiali collaudati per ridurre al minimo la quantità di polvere nell'abitacolo e semplificare la pulizia.

I tappetini di abitacolo e bagagliaio sono amovibili e facili da rimuovere e pulire. Utilizzare detergenti e prodotti automobilistici raccomandati da Volvo per pulire gli interni (p. 409).

Relative informazioni

- Qualità dell'aria (p. 129)

Impostazioni del menu - clima

È possibile attivare/disattivare o modificare le impostazioni di default di sei funzioni del climatizzatore dalla consolle centrale.

- Livello della ventola del climatizzatore automatico (p. 137).
- Timer di ricircolo (p. 139).
- Inserimento automatico dello sbrinatori del lunotto (p. 107)¹.
- Sistema di qualità dell'aria* (p. 130).
- Inserimento automatico del riscaldamento del sedile del conducente (p. 135).
- Inserimento automatico del riscaldamento del volante (p. 88).

Per maggiori informazioni, vedere la descrizione del menu (p. 114).

È possibile ripristinare le impostazioni standard di tutte le funzioni del climatizzatore dal menu MY CAR. Per la descrizione del menu, vedere MY CAR (p. 114).

Relative informazioni

- Generalità sul climatizzatore (p. 128)

Distribuzione dell'aria nell'abitacolo

L'aria in entrata viene distribuita fra diverse bocchette nell'abitacolo.

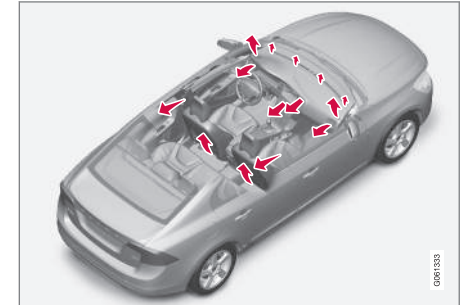

In modalità **AUTO**, la distribuzione dell'aria è completamente automatica.

All'occorrenza si può utilizzare il comando manuale, vedere tabella della distribuzione dell'aria (p. 140).

¹ Con la funzione di avviamento remoto (ERS)*, il parabrezza elettroriscaldato si attiva automaticamente se è stato attivato lo sbrinatori del lunotto.

◀ Bocchette di ventilazione nel cruscotto

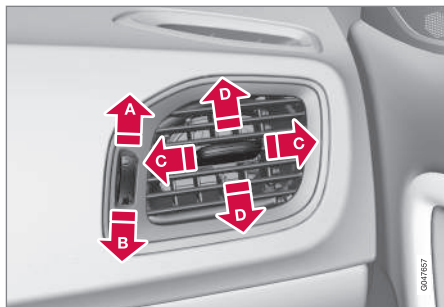

- A** Aperta
- B** Chiusa
- C** Flusso dell'aria orientato lateralmente
- D** Orientamento in altezza del flusso dell'aria

Orientando le bocchette esterne verso i finestrini si può eliminare la condensa.

Bocchette di ventilazione nei montanti delle portiere

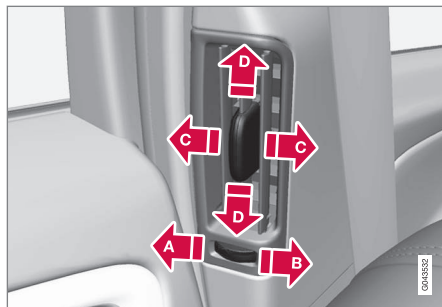

- A** Chiusa
- B** Aperta
- C** Flusso dell'aria orientato lateralmente
- D** Orientamento in altezza del flusso dell'aria

Orientando le bocchette verso i finestrini è possibile eliminare la condensa nei climi freddi.

Nei climi caldi, orientando le bocchette verso l'abitacolo si migliora il comfort nel sedile posteriore.

i **NOTA**

Ricordare che i bambini possono essere sensibili alle correnti d'aria.

Distribuzione dell'aria

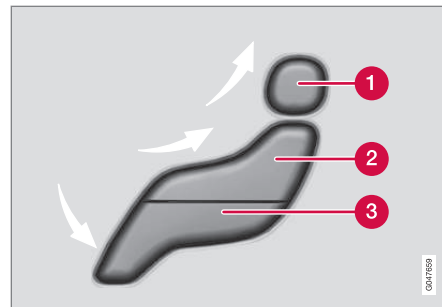

- 1** Distribuzione dell'aria - sbrinatori parabrezza
- 2** Distribuzione dell'aria - bocchette di ventilazione del cruscotto
- 3** Distribuzione dell'aria - ventilazione a pavimento

La figura comprende 3 pulsanti. Premendo i pulsanti, sullo schermo appaiono la figura corrispondente (figura sotto) e una freccia davanti alla parte della figura corrispondente alla distribuzione dell'aria selezionata. Per maggiori informazioni, vedere la tabella della distribuzione dell'aria (p. 140).



Lo schermo nel quadro centrale mostra la distribuzione dell'aria selezionata.

Relative informazioni

- Generalità sul climatizzatore (p. 128)
- Autoregolazione (p. 137)
- Distribuzione dell'aria - ricircolo (p. 139)

Climatizzatore elettronico - ECC

ECC (Electronic Climate Control) mantiene la temperatura nell'abitacolo impostata anche

separatamente per la zona conducente e la zona passeggero.

In modalità Auto, il sistema regola automaticamente temperatura, aria condizionata, velocità del ventilatore, ricircolo e distribuzione dell'aria.

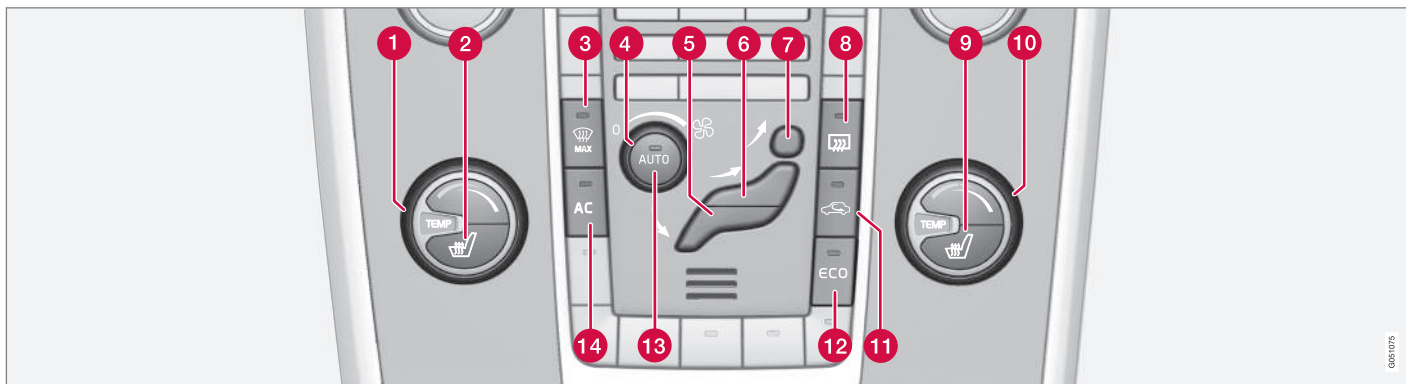

- 1 Regolazione della temperatura (p. 137), lato sinistro
- 2 Sedile anteriore elettroriscaldato, (p. 135), lato sinistro
- 3 Parabrezza elettroriscaldato* e sbrinatori max (p. 138)
- 4 Ventola (p. 136)
- 5 Distribuzione dell'aria (p. 131) - ventilazione a pavimento
- 6 Distribuzione dell'aria - bocchette di ventilazione del cruscotto

- 7 Distribuzione dell'aria - sbrinatori parabrezza
- 8 Lunotto termico e specchi retrovisori esterni elettroriscaldati (p. 107)
- 9 Sedile anteriore elettroriscaldato, (p. 135), lato destro
- 10 Regolazione della temperatura (p. 137), lato destro
- 11 Ricircolo (p. 139)
- 12 ECO* (p. 304)

- 13 **AUTO** - Climatizzatore automatico (p. 137)
- 14 **AC** - Climatizzatore ON/OFF, (p. 138)

Relative informazioni

- Generalità sul climatizzatore (p. 128)

Sedili anteriori elettroriscaldati*

Il riscaldamento dei sedili anteriori presenta tre posizioni per il massimo comfort di conducente e passeggero nei climi freddi.

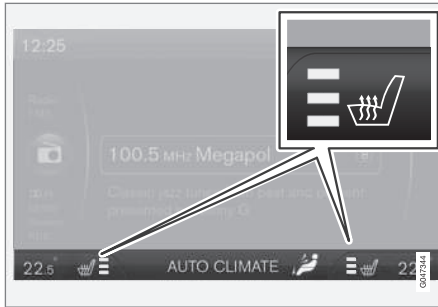

Lo schermo nel quadro centrale mostra il livello di riscaldamento attuale.



Premere ripetutamente il pulsante per commutare fra i vari livelli o disattivare la funzione.

Sono disponibili tre livelli di riscaldamento con potenze diverse:

- Livello di riscaldamento max - tre campi arancioni accesi sullo schermo nel quadro centrale (figura sopra).
- Livello di riscaldamento ridotto - due campi arancioni accesi sullo schermo.
- Livello di riscaldamento min - un campo arancione acceso sullo schermo.
- Riscaldamento disattivato - nessun campo acceso.

ATTENZIONE

Il sedile elettroriscaldato non deve essere utilizzato da persone che hanno difficoltà a percepire l'aumento della temperatura in seguito a perdita di sensibilità o che, per qualsiasi motivo, hanno difficoltà a utilizzare il relativo comando. In caso contrario, sussiste il rischio di ustioni.

Avviamento automatico del riscaldamento sedile conducente

Con l'avviamento automatico del riscaldamento sedile conducente attivato, il sedile del conducente sarà riscaldato al livello massimo al momento dell'avviamento del motore.

L'inserimento automatico avviene quando l'automobile è fredda e la temperatura ambiente è inferiore a circa +10°C.

È possibile attivare/disattivare la funzione nel menu MY CAR. Per la descrizione del menu, vedere MY CAR (p. 114).

Relative informazioni

- Generalità sul climatizzatore (p. 128)
- Sedile posteriore elettroriscaldato* (p. 136)

Sedile posteriore elettroriscaldato*

Il riscaldamento dei posti esterni del sedile posteriore ha tre posizioni ed assicura il massimo comfort ai passeggeri nelle giornate fredde.



Il livello di riscaldamento attuale è visualizzato mediante le spie nel pulsante.

Premere ripetutamente il pulsante per commutare fra i vari livelli o disattivare la funzione.

Sono disponibili tre livelli di riscaldamento con potenze diverse:

- Livello di riscaldamento max - tre spie accese.
- Livello di riscaldamento ridotto - due spie accese.
- Livello di riscaldamento min - una spia accesa.

- Riscaldamento disattivato - nessuna spia accesa.

ATTENZIONE

Il sedile elettroriscaldato non deve essere utilizzato da persone che hanno difficoltà a percepire l'aumento della temperatura in seguito a perdita di sensibilità o che, per qualsiasi motivo, hanno difficoltà a utilizzare il relativo comando. In caso contrario, sussiste il rischio di ustioni.

Relative informazioni

- Generalità sul climatizzatore (p. 128)
- Sedili anteriori elettroriscaldati* (p. 135)

Ventola

La ventola dovrebbe essere sempre attivata per impedire l'appannamento dei finestrini.

NOTA

Se la ventola è spenta, il climatizzatore non si attiva e potrebbe formarsi condensa sui cristalli.

Pomello della ventola



Ruotare la manopola per aumentare o ridurre la velocità della ventola. Se si seleziona **AUTO**, la velocità della ventola si regola automaticamente (p. 137) - la velocità della ventola precedentemente impostata viene disinserita.

Relative informazioni

- Generalità sul climatizzatore (p. 128)
- Climatizzatore elettronico - ECC (p. 134)

Autoregolazione

La funzione regola automaticamente temperatura (p. 137), climatizzatore (p. 138), velocità della ventola (p. 136), ricircolo (p. 139) e distribuzione dell'aria (p. 131).



Selezionando una o più funzioni manuali, le altre funzioni continuano a funzionare automaticamente. Premendo **AUTO**, tutte le impostazioni manuali vengono disattivate. Lo schermo visualizza **CLIMAT. AUTO**.

La velocità della ventola in modalità automatica può essere impostata nel menu MY CAR. Per la descrizione del menu, vedere MY CAR (p. 114).

Relative informazioni

- Generalità sul climatizzatore (p. 128)

Regolazione della temperatura nell'abitacolo

All'avviamento dell'automobile, vale l'ultima regolazione della temperatura effettuata.

i **NOTA**

Selezionando una temperatura superiore/inferiore a quella desiderata, non si accelera il riscaldamento/raffreddamento dell'abitacolo.

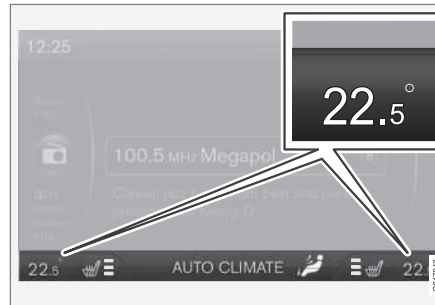

La temperatura per i singoli lati è visualizzata sullo schermo del quadro centrale.



Il pomello consente di impostare la temperatura separatamente per i lati conducente e passeggero.

Relative informazioni

- Generalità sul climatizzatore (p. 128)
- Temperatura effettiva (p. 129)
- Climatizzatore elettronico - ECC (p. 134)

Aria condizionata

Il climatizzatore raffredda e deumidifica l'aria in entrata all'occorrenza.



Quando la spia nel pulsante **AC** è accesa, il climatizzatore è comandato automaticamente.

Quando la spia nel pulsante **AC** è spenta, il climatizzatore è disinserito. Le altre funzioni

sono ancora comandate automaticamente. Attivando lo sbrinatori in posizione max (p. 138), il climatizzatore si attiva automaticamente per deumidificare il più possibile l'aria.

Disappannamento e sbrinatura del parabrezza

Il parabrezza termico* e lo sbrinatori al massimo sono usati per rimuovere rapidamente l'appannamento e il ghiaccio dal parabrezza e dai finestrini.

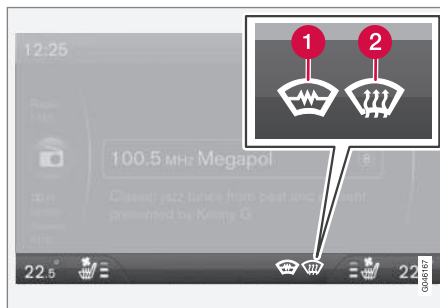

L'impostazione scelta è visualizzata sullo schermo nella consolle centrale.

1 Parabrezza termico*

2 Sbrinatori max



Quando la funzione è attiva, la spia sul pulsante sbrinatori è accesa.

Premere ripetutamente il pulsante per commutare fra i vari livelli o disattivare la funzione.

Per le automobili senza parabrezza elettroriscaldato è disponibile un livello di sbrinamento:

- Viene indirizzata aria sui cristalli - la spia (2) si accende sullo schermo.
- Funzione disattivata - nessuna spia accesa.

Per le automobili con parabrezza elettroriscaldato sono disponibili due livelli di sbrinamento:

- Attivare il riscaldamento elettrico del parabrezza² - la spia (1) si accende sullo schermo.
- Attivare il riscaldamento elettrico del parabrezza² e il flusso d'aria verso i finestrini - le spie (1) e (2) si accendono sullo schermo.
- Funzione disattivata - nessuna spia accesa.

i NOTA

Il parabrezza riscaldato e i cristalli a infrarossi (p. 21) possono influenzare le prestazioni di transponder e altre apparecchiature di telecomunicazione.

i NOTA

Una superficie triangolare sulle fasce del parabrezza non è riscaldata elettricamente; qui lo sbrinamento può richiedere più tempo.

² Se appare il segno C quando si attiva il parabrezza elettroriscaldato, è necessario ritardare la bussola (p. 108)*.

i NOTA

Il parabrezza elettroriscaldato non è disponibile quando il motore si è spento automaticamente (p. 296).

Quando è attiva la funzione Sbrinatori max, si verifica inoltre quanto segue per ottenere la massima deumidificazione dell'aria all'interno dell'abitacolo:

- il climatizzatore si attiva automaticamente
- il ricircolo e il sistema di qualità dell'aria si disattivano automaticamente.

i NOTA

Il livello acustico aumenta di pari passo con la velocità della ventola.

Deselezionando la posizione sbrinatori, il climatizzatore torna alle impostazioni precedenti.

Relative informazioni

- Generalità sul climatizzatore (p. 128)

Distribuzione dell'aria - ricircolo

Il ricircolo si seleziona per bloccare l'ingresso di aria inquinata, gas di scarico ecc. nell'abitacolo. Quando la funzione è attivata, non viene immessa aria esterna nell'automobile.



Quando il ricircolo è attivato, la spia arancione nel pulsante è accesa.

i IMPORTANTE

Se l'aria nell'automobile ricircola per troppo tempo potrebbe formarsi condensa sui cristalli.

Timer

Attivando la funzione timer, l'impianto lascia attiva la funzione ricircolo manuale per un tempo che varia in base alla temperatura esterna. In tal modo si riduce il rischio di formazione di ghiaccio, condensa e aria viziata.

È possibile attivare/disattivare la funzione nel menu MY CAR. Per la descrizione del menu, vedere MY CAR (p. 114).

i NOTA





Il ricircolo viene sempre disattivato quando si seleziona la funzione Sbrinatori max.





Relative informazioni

- Generalità sul climatizzatore (p. 128)
- Distribuzione dell'aria nell'abitacolo (p. 131)
- Distribuzione dell'aria - tabella (p. 140)

Distribuzione dell'aria - tabella

La distribuzione (p. 131) dell'aria si seleziona con tre pulsanti.

	Distribuzione dell'aria	Si utilizza
	<p>Flusso dell'aria verso i finestrini. Flusso dell'aria medio dalle bocchette di aerazione. L'aria non ricircola. Il climatizzatore è sempre attivato.</p>	<p>per rimuovere rapidamente ghiaccio e condensa.</p>
	<p>Flusso dell'aria verso parabrezza, attraverso le bocchette sbrinatori, e finestrini. Flusso dell'aria medio dalle bocchette di aerazione.</p>	<p>per evitare l'appannamento o la formazione di ghiaccio nei climi freddi o umidi (per ottenere ciò il livello del ventilatore non deve essere troppo basso).</p>
	<p>Flusso d'aria verso i cristalli e dalle bocchette di ventilazione nel cruscotto.</p>	<p>per un comfort ottimale in climi caldi e secchi.</p>
	<p>Flusso d'aria verso la testa e il torace dalle bocchette di ventilazione nel cruscotto.</p>	<p>per rinfrescarsi in climi caldi.</p>

	Distribuzione dell'aria	Si utilizza
	Flusso dell'aria verso pavimento e finestrini. Flusso dell'aria medio dalle bocchette di aerazione nel cruscotto.	per un comfort ottimale e la rimozione della condensa in climi freddi o umidi.
	Flusso dell'aria verso il pavimento dalle bocchette di aerazione nel cruscotto.	con tempo soleggiato e temperatura esterna fresca.
	Flusso dell'aria verso il pavimento. Flusso dell'aria medio dalle bocchette di aerazione nel cruscotto e verso i finestrini.	per scaldare/rinfrescare a livello del pavimento.
	Flusso dell'aria verso i finestrini dalle bocchette di aerazione nel cruscotto verso il pavimento.	per rinfrescare a livello del pavimento nei climi caldi e secchi o riscaldare verso l'alto nei climi freddi.

Relative informazioni

- Generalità sul climatizzatore (p. 128)
- Distribuzione dell'aria - ricircolo (p. 139)

Elemento termico monoblocco e riscaldatore abitacolo*

Con il preconditionamento, il riscaldatore prepara il motore e l'abitacolo alla partenza, riducendo l'usura e il consumo energetico durante la guida.

Il riscaldatore può essere avviato immediatamente (p. 143) oppure con un timer (p. 144).

Il riscaldamento non si avvia se la temperatura esterna supera 15 °C. Il tempo massimo di funzionamento del riscaldatore è di 50 minuti.

ATTENZIONE

Non usare il riscaldatore a carburante in locali chiusi. Emana gas di scarico.

NOTA

Quando il riscaldatore a carburante è attivo, può esservi produzione di fumo dal passaruota destro, ciò è del tutto normale.

Rifornimento

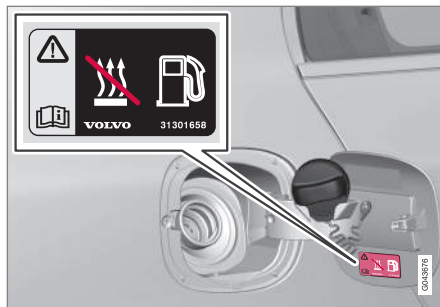

Etichetta sullo sportello del serbatoio.

ATTENZIONE

Il carburante versato può incendiarsi. Spegnerne il riscaldatore a carburante prima di iniziare il rifornimento di carburante.

Controllare nel quadro comandi combinato che il riscaldatore sia spento. Quando è attivato, è accesa la relativa spia.

Parcheggio in pendenza

Se l'automobile è parcheggiata in forte pendenza, la parte anteriore deve trovarsi in basso, in modo da garantire l'afflusso di carburante al riscaldatore.

Batteria e carburante

Se la batteria non è sufficientemente carica oppure il livello del carburante è troppo basso, il riscaldatore si spegne automaticamente e il display informativo visualizza un messaggio. Confermare il messaggio premendo il pulsante **OK** sulla leva degli indicatori di direzione (p. 112).

! IMPORTANTE

L'uso ripetuto del riscaldatore combinato a percorrenze brevi può scaricare la batteria e causare problemi di avviamento.

Affinché la batteria dell'automobile si ricarichi in misura equivalente all'energia consumata dal riscaldatore, se il riscaldatore è usato regolarmente l'automobile deve essere guidata per un tempo uguale a quello in cui è stato attivo il riscaldatore. Il riscaldatore non deve essere utilizzato per più di 50 minuti alla volta.

Relative informazioni

- Riscaldatore del motore e dell'abitacolo* - messaggi (p. 146)
- Riscaldatore supplementare* (p. 148)

Elemento termico monoblocco e riscaldatore abitacolo* - avvio diretto

Elemento termico monoblocco e riscaldatore abitacolo possono essere avviati direttamente.

L'avvio diretto può essere effettuato con:

- display informativo
- chiave telecomando*
- cellulare*.

In caso di avvio diretto, l'elemento termico monoblocco e riscaldatore abitacolo (p. 142) sarà attivato per 50 minuti.

Il riscaldamento dell'abitacolo si avvia non appena il refrigerante del motore raggiunge la temperatura corretta.

i NOTA

L'automobile può essere avviata e guidata mentre il riscaldatore è ancora in funzione.

Avvio diretto con il display informativo

1. Premere **OK** per visualizzare il menu.
2. Scorrere con la rotella fino a **Riscaldatore** e selezionare con **OK**.
3. Nel menu successivo, scorrere fino a **Avv. diretto** per attivare il riscaldatore e selezionare l'opzione con **OK**.
4. Uscire dal menu con **RESET**.

Avvio diretto con la chiave telecomando*

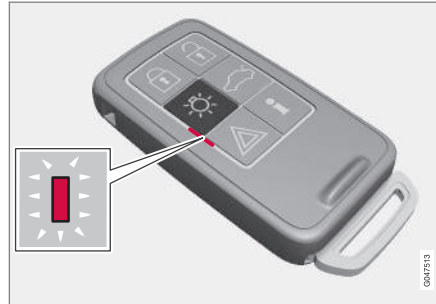

Spia sulla chiave telecomando con PCC*.

Elemento termico monoblocco e riscaldatore abitacolo possono essere attivati con la chiave telecomando:

- Tenere premuto il pulsante dell'illuminazione di sicurezza  per 2 secondi.

I lampeggiatori di emergenza forniscono le seguenti informazioni:

- 5 lampeggi brevi seguiti da una luce fissa per circa 3 secondi - il segnale ha raggiunto l'automobile e il riscaldatore è stato attivato.
- 5 lampeggi brevi - il segnale ha raggiunto l'automobile ma il riscaldatore non è stato attivato.
- Lampeggiatori di emergenza spenti - il segnale non ha raggiunto l'automobile.

Premendo il pulsante informazioni  mentre il riscaldatore è attivo, la spia visualizza il relativo stato insieme allo stato di bloccaggio (p. 168) dell'automobile. Durante la verifica dello stato, se il riscaldatore è attivo, la spia emette un paio di lampeggi brevi seguiti da una luce fissa.

Lo stato è visualizzato anche nel computer di bordo durante il riscaldamento.

Avvio diretto dalla app*

L'attivazione e le informazioni sulle impostazioni selezionate sono disponibili dalla app Volvo On Call*.



« Relative informazioni

- Riscaldatore del motore e dell'abitacolo* - timer (p. 144)
- Elemento termico monoblocco e riscaldatore abitacolo* - spegnimento diretto (p. 144)
- Riscaldatore del motore e dell'abitacolo* - messaggi (p. 146)

Elemento termico monoblocco e riscaldatore abitacolo* - spegnimento diretto

Elemento termico monoblocco e riscaldatore abitacolo possono essere spenti direttamente dal display informativo.

1. Premere **OK** per visualizzare il menu.
2. Scorrere con la rotella fino a **Riscaldatore** e selezionare con **OK**.
3. Nel menu successivo, scorrere fino a **Stop** per disattivare il riscaldatore e selezionare l'opzione con **OK**.
4. Uscire dal menu con **RESET**.

Relative informazioni

- Elemento termico monoblocco e riscaldatore abitacolo* - avvio diretto (p. 143)
- Riscaldatore del motore e dell'abitacolo* - timer (p. 144)
- Riscaldatore del motore e dell'abitacolo* - messaggi (p. 146)

Riscaldatore del motore e dell'abitacolo* - timer

I timer del riscaldatore del motore e dell'abitacolo (p. 142) sono collegati all'orologio dell'automobile.

Con i timer è possibile selezionare due ore di avviamento diverse. Per ora di avviamento si intende l'ora in cui si desidera che l'automobile sia riscaldata e pronta per l'uso. Il sistema elettronico dell'automobile calcola quando attivare il riscaldamento in base alla temperatura esterna.

NOTA

Reimpostando l'orologio dell'automobile si cancella l'eventuale programmazione dei timer.

Regolazione³

1. Premere **OK** per visualizzare il menu.
2. Scorrere con la rotella (p. 112) a uno dei timer **Riscaldatore** e selezionare con **OK**.
3. Selezionare uno dei due timer con la rotella e confermare con **OK**.
4. Premere brevemente **OK** per visualizzare l'impostazione illuminata delle ore.
5. Selezionare l'ora desiderata con la rotella.

³ La regolazione del timer è possibile solo a motore spento.

6. Premere **OK** per visualizzare l'impostazione dei minuti.
7. Selezionare i minuti desiderati con la rotella.
8. Premere **OK**⁴ per confermare l'impostazione.
9. Ritornare indietro nel menu con **RESET**.
10. Selezionare il secondo timer (proseguire dal punto 2) o uscire dal menu con **RESET**.

Avviare

1. Premere **OK** per visualizzare il menu.
2. Scorrere con la rotella fino a **Riscaldatore** e selezionare con **OK**.
3. Selezionare uno dei due timer con la rotella e attivarlo con **OK**.
4. Uscire dal menu con **RESET**.

Spegnimento

È possibile disattivare manualmente un riscaldatore avviato dal timer prima della disattivazione automatica. Procedere come segue:

1. Premere **OK** per visualizzare il menu.
2. Scorrere con la rotella fino a **Riscaldatore** e selezionare con **OK**.
 - > Se un timer è impostato ma non attivato, accanto all'orario impostato è visualizzata l'icona di un orologio.

3. Selezionare uno dei due timer con la rotella e confermare con **OK**.
4. Disattivare il timer con una pressione:
 - prolungata di **OK** oppure
 - breve di **OK** per avanzare nel menu. Selezionare quindi l'arresto del timer e confermare con **OK**.
5. Uscire dal menu con **RESET**.

Un riscaldatore avviato dal timer può essere disattivato anche immediatamente (p. 144).

Relative informazioni

- Riscaldatore del motore e dell'abitacolo* - messaggi (p. 146)

⁴ Premere nuovamente **OK** per attivare il timer.

Riscaldatore del motore e dell'abitacolo* - messaggi

Spie e messaggi sul display relativi all' elemento termico monoblocco e riscaldatore abitacolo (p. 142) variano a seconda che il quadro strumenti (p. 64) sia analogico o digitale.



Quando il riscaldatore è attivato, è accesa la relativa spia sul display informativo.

Se un timer è attivato, è accesa la relativa spia sul display con riportato accanto l'orario impostato.







Spia per timer attivato nel quadro strumenti analogico.



Spia per timer attivato nel quadro strumenti digitale.

La tabella illustra le spie e i messaggi previsti.

Spia	Messaggio	Funzione
		Il riscaldatore è attivo e funziona normalmente.
 	Riscald. a carburante spento Modalità risparmio batteria	Riscaldatore disattivato dall'elettronica dell'automobile per consentire l'avviamento del motore.

Spia	Messaggio	Funzione
	Riscald. carb. spento Basso liv. carb.	L'avviamento del riscaldatore non è possibile a causa di basso livello del carburante. In tal modo, si garantiscono l'accensione del motore e un'autonomia di circa 50 km.
	Riscald. carburante Rich. assistenza	Riscaldatore fuori uso. Rivolgersi a un riparatore per la riparazione. Si raccomanda un riparatore autorizzato Volvo.

Un messaggio scompare automaticamente dopo un breve periodo oppure premendo il pulsante **OK** sulla leva degli indicatori di direzione (p. 112).

Riscaldatore supplementare*

Nei climi freddi⁵ può essere necessario un riscaldatore supplementare per ottenere la temperatura di esercizio del motore corretta e un riscaldamento adeguato dell'abitacolo.

Le automobili con motore diesel sono dotate di riscaldatore supplementare a carburante (p. 148).

Nei climi temperati freddi⁵, le automobili diesel sono dotate di riscaldatore supplementare elettrico (p. 149) anziché a carburante.

Le automobili con alcuni motori a benzina⁶ sono dotate di riscaldatore supplementare elettrico integrato nel climatizzatore.

Relative informazioni

- Elemento termico monoblocco e riscaldatore abitacolo* (p. 142)

Riscaldatore supplementare a carburante*

L'automobile è dotata di un riscaldatore supplementare (p. 148) elettrico (p. 149) oppure a carburante.

Il riscaldatore si attiva automaticamente se occorre un riscaldamento supplementare e il motore è acceso.

Il riscaldatore si disattiva automaticamente quando si raggiunge la temperatura desiderata o si spegne il motore.

NOTA

Quando il riscaldatore supplementare è attivo, è del tutto normale che fuoriesca fumo dal passaruota destro.

Modalità automatica o disattivazione

La sequenza di accensione automatica del riscaldatore supplementare può essere disattivata all'occorrenza.

NOTA

Volvo raccomanda di disattivare il riscaldatore supplementare a carburante durante le percorrenze brevi.

1. Prima di accendere il motore: Portare la chiave in posizione **I** (p. 81).
2. Premere **OK** per visualizzare il menu.
3. Scorrere con la rotella fino a **Risc. addiz.**⁷ o a **Impostazioni**⁸ e selezionare con **OK**.
4. Selezionare **ON** oppure **OFF** con la rotella e confermare con **OK**.
5. Uscire dal menu con **RESET**.

NOTA

Le opzioni sono visibili solo con la chiave in posizione **I** - l'eventuale regolazione si effettua quindi prima di accendere il motore.

Riscaldatore abitacolo*

Se il riscaldatore supplementare è integrato con la funzione timer può fungere da riscaldatore abitacolo (p. 142).

⁵ I concessionari autorizzati Volvo possono fornire informazioni sulle aree geografiche in questione.

⁶ I concessionari autorizzati Volvo possono fornire informazioni sui motori in questione.

⁷ Quadro strumenti analogico.

⁸ Quadro strumenti digitale.

Riscaldatore supplementare elettrico*

L'automobile è dotata di un riscaldatore supplementare (p. 148) a carburante (p. 148) oppure elettrico.

Il riscaldatore non può essere regolato manualmente, ma si attiva automaticamente all'avvio del motore a temperature esterne inferiori a 14°C e si disattiva al raggiungimento della temperatura impostata per l'abitacolo.

Relative informazioni

- Elemento termico monoblocco e riscaldatore abitacolo* (p. 142)

CARICO E BAGAGLIAIO

Vani portaoggetti

Panoramica dei vani portaoggetti nell'abitacolo.

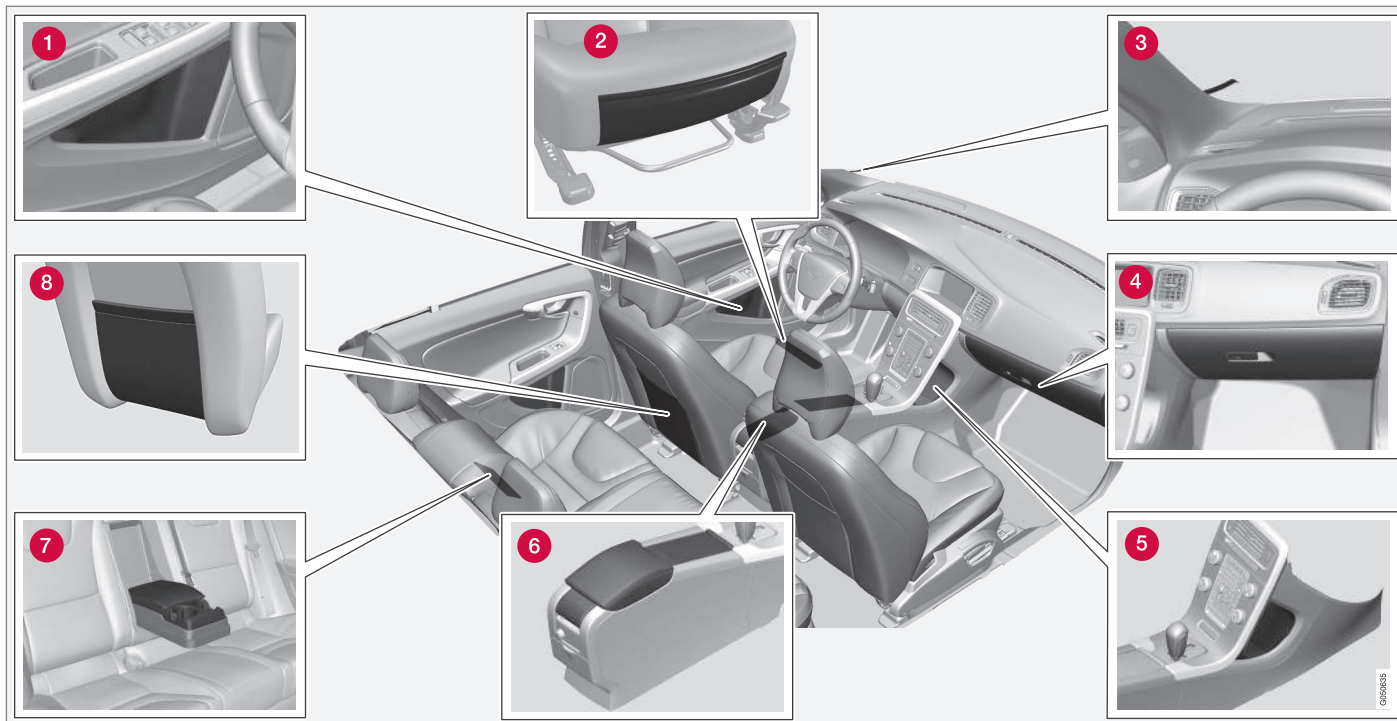

- 1 Vano portaoggetti nel pannello della portiera
- 2 Tasca portaoggetti* sul bordo anteriore dei cuscini dei sedili anteriori
- 3 Fermacarte
- 4 Cassetto portaoggetti (p. 154)
- 5 Vano portaoggetti
- 6 Vano portaoggetti, portalattine (p. 154)
- 7 Portalattine* nel bracciolo, sedile posteriore
- 8 Vano portaoggetti

ATTENZIONE

Riporre cellulare, macchina fotografica, telecomando di altri apparecchi e altri oggetti nel cassetto portaoggetti o in altri vani. In caso di frenata brusca o collisione potrebbero ferire gli occupanti.

Tunnel

Il tunnel è posizionato fra i sedili anteriori.

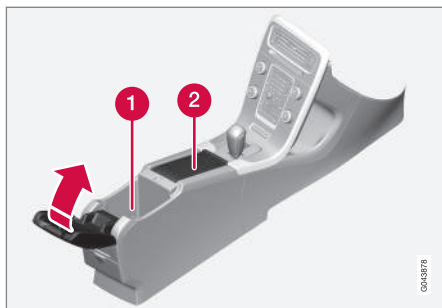

- 1 Vano portaoggetti (ad esempio per CD) e presa USB*/AUX sotto il bracciolo.
- 2 Comprende i portalattine per conducente e passeggero. Se sono presenti posacenere e accendisigari (p. 154), la presa da 12 V (p. 155) per il sedile anteriore integra un accendisigari e il portalattine integra un posacenere amovibile.

Relative informazioni

- Vani portaoggetti (p. 152)
- Tunnel - accendisigari e posacenere* (p. 154)

Tunnel - accendisigari e posacenere*

Un posacenere amovibile è situato nel portalattine sotto il bracciolo. L'accendisigari è situato nella presa da 12 V (p. 155) per il sedile anteriore.

Per estrarre il posacenere nel tunnel (p. 154), tirarlo verso l'alto.

Per attivare l'accendisigari, premere il relativo pulsante. Quando l'accendisigari è caldo, il pulsante scatta. Estrarre l'accendisigari e utilizzare la spirale incandescente.

Relative informazioni

- Vani portaoggetti (p. 152)

Cassetto portaoggetti

Il cassetto portaoggetti è situato sul lato passeggero.



Consente di riporre, ad esempio, il manuale del proprietario e le mappe stradali. All'interno del coperchio si trova un portapenne. Il cassetto portaoggetti può essere bloccato* (p. 181) con lo stelo della chiave (p. 170).

Relative informazioni

- Vani portaoggetti (p. 152)

Tappetini protettivi*

I tappetini protettivi raccolgono ad esempio sporcizia e neve. Volvo fornisce tappetini protettivi fabbricati appositamente per ogni automobile.

ATTENZIONE

Utilizzare un unico tappetino protettivo per ogni posto e, prima di mettersi in marcia, controllare che il tappetino protettivo del conducente sia inserito e fissato saldamente nei fermi per evitare che rimanga impigliato accanto o sotto i pedali.

Relative informazioni

- Pulizia degli interni (p. 409)

Specchio di cortesia

Lo specchietto di cortesia si trova sul retro dell'aletta parasole.



Specchietto di cortesia illuminato.

La luce si accende automaticamente quando si alza la copertura.

Relative informazioni

- Sostituzione delle lampadine - luci dello specchietto di cortesia (p. 381)

Tunnel - prese da 12 V

Le prese elettriche (12 V) sono collocate accanto al portalattine¹ e sul retro del tunnel.



Preso da 12 V nel tunnel, sedile anteriore.



Preso da 12 V nel tunnel, sedile posteriore.

¹ Se sono presenti il posacenere e l'accendisigari, l'automobile è sprovvista di portalattine e presa da 12 V adiacente.



- « La presa elettrica può essere utilizzata per diversi accessori a 12 V, ad esempio schermi, lettori musicali e cellulari. Affinché la presa sia alimentata, la chiave telecomando deve trovarsi almeno in posizione I (p. 81).

ATTENZIONE

Lasciare sempre il coperchio sulla presa quando questa non è utilizzata.

NOTA

Il climatizzatore può attivare la dotazione supplementare e gli accessori (fra cui schermi, lettori musicali e cellulari) collegati a una presa a 12 V nell'abitacolo anche se la chiave telecomando è estratta o l'automobile è bloccata, ad esempio se il riscaldatore di parcheggio si attiva a un orario preimpostato.

Scolleghare sempre i contatti di dotazione supplementare o accessori dalle prese elettriche quando non sono utilizzati per evitare di scaricare la batteria di avviamento in caso di attivazione involontaria.

IMPORTANTE

L'intensità di corrente massima è di 10 A (120 W), utilizzando una presa alla volta. Utilizzando contemporaneamente entrambe le prese nel tunnel, ogni presa eroga un massimo di 7,5 A (90 W).

Qualora a una presa sia collegato il compressore per la riparazione pneumatici, non collegare altre utenze all'altra presa.

NOTA

Il compressore per la riparazione pneumatici provvisoria (p. 352) è testato e approvato da Volvo.

Relative informazioni

- Tunnel - accendisigari e posacenere* (p. 154)
- Presa elettrica da 12 V - bagagliaio* (p. 159)

Carico

La capacità di carico dipende dal peso a vuoto dell'automobile.

Il peso totale dei passeggeri e di tutti gli optional riduce la capacità di carico dell'automobile in misura corrispondente.

Per maggiori informazioni sui pesi, vedere Pesì (p. 418).



Il baule si apre con un pulsante nel quadro luci o la chiave telecomando, vedere Bloccaggio/sbloccaggio - baule (p. 182).

ATTENZIONE

Le caratteristiche di guida dell'automobile cambiano in base al carico e alla sua sistemazione.

Raccomandazioni per il carico

- Posizionare il carico premuto contro lo schienale del sedile posteriore.

Nessun oggetto deve impedire il funzionamento del sistema WHIPS dei sedili anteriori quando uno degli schienali del sedile posteriore è reclinato, vedere WHIPS - regolazione del sedile (p. 40).

- Centrare il carico.
- Sistemare gli oggetti pesanti più in basso possibile. Non sistemare carichi pesanti sullo schienale ribaltato.
- Avvolgere una protezione morbida intorno ai bordi affilati per non danneggiare il rivestimento.
- Ancorare tutti i carichi fissando cinghie o fasce di fissaggio negli occhielli fermacarico.

ATTENZIONE

In caso di collisione frontale a 50 km/h (30 mph), un oggetto libero che pesa 20 kg è sottoposto a una spinta che produce un impatto pari a 1.000 kg.

ATTENZIONE

L'effetto protettivo della tendina gonfiabile potrebbe venire compromesso o annullato in caso di carichi troppo alti.

- Non caricare oggetti che superano in altezza gli schienali.

ATTENZIONE

Ancorare sempre i carichi. In caso di frenata brusca potrebbero essere catapultati e ferire gli occupanti.

Avvolgere una protezione morbida intorno a bordi affilati e angoli appuntiti.

Spegnere il motore e inserire il freno di stazionamento prima di caricare/scaricare oggetti lunghi. Il carico potrebbe infatti spostare la leva marce o la leva selettiva inserendo una marcia e quindi provocare il movimento dell'automobile.

Relative informazioni

- Occhielli fermacarico (p. 158)
- Carico - carichi lunghi (p. 157)
- Carico sul tetto (p. 158)

Carico - carichi lunghi

Per agevolare il carico (p. 156) nel bagagliaio è possibile ribaltare lo schienale del sedile posteriore. Anche lo schienale del sedile del passeggero² può essere ribaltato per fare spazio a un carico lungo*.

Reclinazione degli schienali del sedile posteriore

Per ribaltare il sedile posteriore, vedere Sedili posteriori (p. 85).

Sportello di carico

Per il trasporto di oggetti lunghi e stretti è possibile ripiegare in avanti lo sportello dietro il bracciolo nel sedile posteriore.

² Vale solo per i sedili comfort.

Carico sul tetto

Per trasportare carichi sul tetto si raccomandano i portapacchi sviluppati da Volvo. In tal modo, si evita di danneggiare l'automobile e si garantisce la massima sicurezza durante la guida.

Seguire con attenzione le istruzioni di montaggio fornite con il portapacchi.

- Controllare regolarmente che i portapacchi e il carico siano fissati correttamente. Ancorare il carico con fasce di fissaggio.
- Distribuire il carico uniformemente sui portapacchi. Sistemare gli oggetti più pesanti sotto.
- La resistenza al vento dell'automobile e il consumo di carburante aumentano in proporzione alle dimensioni del carico.
- Guidare con cautela. Evitare accelerazioni improvvise, frenate brusche e curve ad alta velocità.

ATTENZIONE

Il baricentro dell'automobile e le caratteristiche di guida cambiano se è presente un carico sul tetto.

Per informazioni sul carico massimo consentito sul tetto, compresi portapacchi ed eventuale box sul tetto, vedere Pesì (p. 418).

Relative informazioni

- Carico (p. 156)

Occhielli fermacarico

Gli occhielli fermacarico ripiegabili³ si utilizzano per fissare le cinghie che mantengono fermi gli oggetti nel bagagliaio.

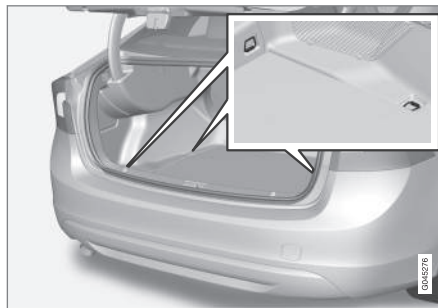

ATTENZIONE

Oggetti duri, affilati e/o pesanti sistemati all'interno o sporgenti possono provocare lesioni personali in caso di frenata brusca.

Fissare sempre gli oggetti grandi e pesanti con la cintura di sicurezza o la cinghia di fissaggio.

Relative informazioni

- Carico (p. 156)

Carico - supporto per borse della spesa*

Il supporto per borse della spesa mantiene in posizione le borse impedendone il rovesciamento nel bagagliaio.



Supporto per borse della spesa sotto la botola apribile.

1. Sollevare il supporto integrato alla botola nel bagagliaio.
2. Fissare le borse della spesa con la cinghietta e fissare i manici ai ganci.

Relative informazioni

- Carico (p. 156)

Presca elettrica da 12 V - bagagliaio*

La presa elettrica può essere utilizzata per diversi accessori a 12 V, ad esempio schermi, lettori musicali e cellulari.



Sollevare il coperchio per accedere alla presa elettrica.

- La presa eroga tensione anche se la chiave telecomando non è inserita nel blocchetto di accensione.

! IMPORTANTE

L'intensità di corrente massima è di 10 A (120 W).

i NOTA

Considerare che l'uso della presa elettrica con il motore spento comporta il rischio di scaricamento della batteria dell'auto.

i NOTA

Il compressore per la riparazione pneumatici provvisoria è testato e approvato da Volvo. Per informazioni sull'utilizzo del sistema di riparazione pneumatici provvisoria (TMK) raccomandato da Volvo, vedere Riparazione pneumatici provvisoria (p. 352).

* Il numero di occhielli e la posizione di essi varia a seconda del mercato.

SERRATURE E ANTIFURTO

Chiave del telecomando

La chiave telecomando si utilizza, fra l'altro, per bloccare/sbloccare e accendere l'automobile.

Esistono due versioni di chiavi telecomando: chiave telecomando nella versione base e chiave telecomando con PCC (Personal Car Communicator)*.

Funzioni	Base ^A	con PCC ^B
Bloccaggio/sbloccaggio e stelo staccabile	x	x
Bloccaggio/sbloccaggio senza chiave		x
Accensione del motore senza chiave		x
Pulsante informazioni e spie		x

^A Chiave a 5 pulsanti

^B Chiave a 6 pulsanti

La chiave telecomando con PCC presenta più funzioni rispetto alla chiave telecomando nella versione base, ad esempio supporta la funzione di avviamento e bloccaggio/sbloccaggio senza chiave (Keyless Drive (p. 174)) e alcune funzioni esclusive (p. 168).

Tutte le chiavi telecomando comprendono uno stelo staccabile (p. 169) in metallo. Esistono due versioni della parte visibile, in modo da poter distinguere le chiavi telecomando.

È possibile ordinare altre chiavi telecomando, purché siano della stessa versione fornita con l'automobile. È possibile programmare e utilizzare fino a sei chiavi per ogni automobile.

L'automobile è fornita con due chiavi telecomando.

ATTENZIONE

Se vi sono bambini sull'automobile:

Togliere sempre la corrente degli alzacristalli e del tettuccio apribile estraendo la chiave telecomando prima di lasciare l'automobile.

Relative informazioni

- Chiave telecomando - funzioni (p. 166)

Chiave telecomando - smarrimento

Se si smarrisce una chiave telecomando, è possibile ordinarne una nuova presso un riparatore. Si raccomanda un riparatore autorizzato Volvo.

In tal caso, è necessario portare le altre chiavi telecomando presso il riparatore Volvo. Per precauzione, il codice del telecomando smarrito deve essere cancellato dal sistema.

Il numero effettivo di chiavi registrate per l'automobile può essere controllato nel menu MY CAR. Per la descrizione del menu, vedere MY CAR (p. 114).

Relative informazioni

- Chiave telecomando - funzioni (p. 166)

Chiave telecomando - personalizzazione*

La memoria nella chiave telecomando (p. 162) permette di personalizzare alcune impostazioni.

La funzione di memoria della chiave è abbinata, ad esempio, al sedile del conducente elettrocomandato*.

Le impostazioni di specchi retrovisori esterni (p. 105), sedile del conducente, sensibilità dello sterzo (p. 192) e tema, contrasto e colore (p. 65) del quadro strumenti possono essere memorizzate a seconda dell'equipaggiamento dell'automobile.

La funzione¹ può essere attivata/disattivata nel menu MY CAR. Per la descrizione del menu, vedere MY CAR (p. 114).

Quando la funzione è attivata, le impostazioni si collegano automaticamente alla memoria della chiave. Di conseguenza, la modifica di un'impostazione viene salvata automaticamente nella memoria della chiave telecomando interessata.

Memorizzazione delle impostazioni

Procedere come segue per memorizzare le impostazioni e utilizzare la memoria della chiave telecomando:

1. Sbloccare l'automobile con la chiave telecomando nella quale si desidera memorizzare l'impostazione².
2. Controllare che la funzione di memoria della chiave sia attivata nel menu MY CAR.
3. Effettuare le impostazioni desiderate, ad esempio per sedile e specchi retrovisori esterni.
4. Le impostazioni sono salvate nella memoria della chiave telecomando attuale.

Al successivo sbloccaggio dell'automobile con la stessa chiave telecomando, vengono ripristinate automaticamente le posizioni salvate nella memoria della chiave, qualora siano state modificate rispetto all'ultimo utilizzo della stessa chiave telecomando.

Arresto di emergenza

Se il sedile comincia a spostarsi, premere uno dei relativi pulsanti di regolazione o memoria per bloccarlo.

Per raggiungere la posizione del sedile salvata nella memoria della chiave è possibile riattivarne il movimento premendo il pulsante di sbloccaggio

sulla chiave telecomando. La portiera del conducente deve essere aperta.

ATTENZIONE

Pericolo di schiacciamento. Controllare che i bambini non giochino con i comandi. Controllare che non vi siano ostacoli davanti, dietro o sotto il sedile durante la regolazione. Accertarsi che nessuno dei passeggeri posteriori rimanga impigliato.

Modifica delle impostazioni

Se si avvicinano all'automobile diverse persone con varie chiavi telecomando, il sedile, gli specchi retrovisori esterni ecc. si regolano in base alla chiave telecomando che sblocca la portiera del conducente.

Se la portiera del conducente viene aperta dal soggetto A con la chiave telecomando A ma l'automobile deve essere guidata dal soggetto B con la chiave telecomando B, è possibile modificare le impostazioni nei seguenti modi:

- Restando in piedi accanto alla portiera del conducente o seduto al volante, il soggetto B deve premere il pulsante di sbloccaggio della propria chiave telecomando, vedere Chiave telecomando - funzioni (p. 166).
- Selezionare una delle tre memorie per l'impostazione del sedile con il pulsante del

¹ L'opzione è denominata Memoria chiave auto in MY CAR.

² Questa impostazione non modifica le impostazioni memorizzate con la funzione di memoria del sedile elettrocomandato.

- ◀◀ sedile 1-3, vedere Sedili anteriori - elettrocomandati* (p. 83).
- Regolare il sedile e gli specchi retrovisori esterni manualmente, vedere Sedili anteriori - elettrocomandati* (p. 83) e Specchi retrovisori esterni (p. 105).

Riattivazione delle impostazioni

Al bloccaggio dell'automobile o trascorsi 30 minuti, se l'automobile non viene bloccata, la memoria della chiave si disattiva e viene impostato un profilo di conducente standard. Per riattivare la memoria della chiave telecomando interessata è necessario procedere come segue.

Automobili senza sistema di avviamento e bloccaggio senza chiave

Le impostazioni nella memoria della chiave si attivano sbloccando l'automobile con il relativo pulsante sulla chiave telecomando.

Automobili con sistema di avviamento e bloccaggio senza chiave

La memoria della chiave si attiva se:

1. Si sblocca l'automobile, premendo il relativo pulsante sulla chiave telecomando oppure tramite lo sbloccaggio senza chiave.
2. Se l'automobile non è bloccata, viene effettuata una scansione delle chiavi prima dell'apertura della portiera del conducente. Se viene trovata una chiave telecomando unica, si attivano le relative impostazioni memoriz-

zate. Se l'automobile è bloccata, vedere il punto precedente.

Relative informazioni

- Chiave telecomando con PCC* - funzioni esclusive (p. 168)

Bloccaggio/sbloccaggio - indicazione

Quando l'automobile viene bloccata o sbloccata con la chiave telecomando (p. 162), gli indicatori di direzione segnalano se il bloccaggio/lo sbloccaggio sono stati effettuati correttamente.

- Bloccaggio - un lampeggio e ripiegamento degli specchi retrovisori³.
- Sbloccaggio - due lampeggi ed estrazione degli specchi retrovisori³.

In sede di bloccaggio, il lampeggio avviene solo se tutte le serrature si sono bloccate dopo aver chiuso le portiere.

Selezione della funzione

È possibile impostare diverse alternative visive per la conferma di bloccaggio/sbloccaggio nel menu MY CAR dell'automobile. Per la descrizione del menu, vedere MY CAR (p. 114).

Relative informazioni

- Keyless Drive* (p. 174)
- Spia di bloccaggio (p. 165)
- Spia dell'antifurto* (p. 187)

Spia di bloccaggio

Una spia lampeggiante presso il parabrezza conferma che l'automobile è bloccata.

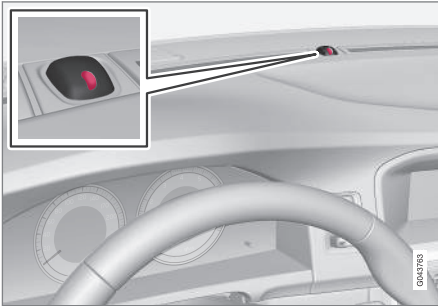

Lo stesso diodo usato per l'indicatore di allarme (p. 187).

i NOTA

L'indicatore è presente anche nelle automobili sprovviste di antifurto.

Relative informazioni

- Bloccaggio/sbloccaggio - indicazione (p. 164)

Immobilizer elettronico

L'immobilizer elettronico è una protezione antifurto che previene l'accensione del motore da parte di persone non autorizzate.

Ogni chiave telecomando (p. 162) presenta un codice esclusivo. L'automobile può essere avviata solo con la chiave del telecomando corretta con il codice corretto.

I seguenti messaggi di errore sul display informativo del quadro strumenti riguardano l'immobilizer elettronico:

Messaggio	Funzione
Inserire chiave veicolo	Errore nella lettura della chiave telecomando durante l'accensione - Estrarre la chiave dal blocchetto di accensione, reinserirla e riprovare ad accendere il motore.
Chiave veicolo non rilevata	Errore nella lettura della chiave telecomando durante l'accensione - Riprovare ad accendere il motore. Se il problema persiste: Inserire la chiave telecomando nel blocchetto di accensione e riprovare ad accendere il motore.
Immobilizzatore Provare riavvio	Errore nel sistema dell'immobilizer durante l'accensione. Se il problema persiste: Rivolgersi a un riparatore. Si raccomanda un riparatore autorizzato Volvo.

Per l'avviamento dell'automobile, vedere Avviamento del motore (p. 282).

Relative informazioni

- Immobilizer comandato a distanza con sistema di rilevamento* (p. 166)

³ Solo automobili con specchi retrovisori elettrocomandati.

Immobilizer comandato a distanza con sistema di rilevamento*

L'immobilizer comandato a distanza con sistema di rilevamento⁴ consente il rilevamento e la localizzazione dell'automobile nonché l'attivazione a distanza dell'immobilizer.

Per maggiori informazioni o per attivare il sistema, rivolgersi al concessionario Volvo.

Relative informazioni

- Chiave del telecomando (p. 162)
- Immobilizer elettronico (p. 165)

Chiave telecomando - funzioni

La chiave telecomando nella versione base si utilizza, ad esempio, per il bloccaggio e lo sbloccaggio delle portiere.

Funzioni



Chiave telecomando nella versione base.

-  Bloccaggio
-  Sbloccaggio
-  Durata approach light
-  Baule
-  Funzione antipanico



Chiave telecomando con PCC* (Personal Car Communicator).

 Informazioni

Pulsanti funzione

 **Bloccaggio** - Blocca le portiere e il baule attivando contemporaneamente l'antifurto.

Una pressione prolungata chiude tutti i finestrini e il tettuccio apribile* contemporaneamente. Per maggiori informazioni, vedere Funzione di ricambio aria (p. 181).

ATTENZIONE

Prima di chiudere tettuccio apribile e finestrini con la chiave telecomando, controllare che nessuno vi infili le mani.

⁴ Solo alcuni mercati e in combinazione a Volvo On Call*.

 **Sbloccaggio** - Sblocca le portiere e il baule disattivando contemporaneamente l'antifurto.

Una pressione prolungata apre tutti i finestrini contemporaneamente. Per maggiori informazioni, vedere Funzione di ricambio aria (p. 181).

La funzione può essere modificata per passare dallo sbloccaggio contemporaneo di tutte le portiere allo sbloccaggio della portiera del conducente alla prima pressione del pulsante seguito dallo sbloccaggio delle altre portiere alla seconda pressione (entro 10 secondi).

La funzione può essere modificata nel menu MY CAR. Per la descrizione del menu, vedere MY CAR (p. 114).

 **Durata approach light** - Si utilizza per accendere le luci dell'automobile a distanza. Per maggiori informazioni, vedere Durata approach light (p. 101).

 **Baule (p. 182)** - Sblocca solamente il baule e ne disinserisce l'antifurto.

 **Funzione antipanico** - Si utilizza per richiamare l'attenzione in situazioni di emergenza.

Tenendo premuto il pulsante per almeno 3 secondi o premendolo due volte entro 3 secondi, gli indicatori di direzione e l'avvisatore acustico si attivano.

Se la funzione è stata attiva per almeno 5 secondi, può essere disattivata con lo stesso

pulsante. Altrimenti, essa sarà disattivata dopo circa 3 minuti.

Relative informazioni

- Chiave del telecomando (p. 162)
- Chiave telecomando con PCC* - funzioni esclusive (p. 168)
- Bloccaggio/sbloccaggio - dall'esterno (p. 178)

Chiave telecomando - portata

La chiave telecomando (nella versione base) ha una portata di circa 20 m dall'automobile.

Se l'automobile non conferma la pressione di un pulsante - avvicinarsi e riprovare.

NOTA

Le funzioni della chiave telecomando possono essere disturbate da onde radio, edifici, condizioni topografiche ecc. L'automobile può sempre essere bloccata/sbloccata con lo stelo della chiave (p. 170).

Se la chiave telecomando viene portata fuori dall'automobile a motore acceso o con il quadro in posizione I o II (p. 80) e si chiudono tutte le portiere, sul display informativo del quadro strumenti compare un messaggio di avvertimento e contemporaneamente si attiva un breve segnale acustico.

Il messaggio scompare quando si riporta la chiave telecomando nell'automobile e si preme il pulsante **OK** oppure dopo aver richiuso tutte le portiere.

Relative informazioni

- Chiave del telecomando (p. 162)
- Chiave telecomando - funzioni (p. 166)

Chiave telecomando con PCC* - funzioni esclusive

Una chiave telecomando con PCC (Personal Car Communicator) presenta più funzioni rispetto a una chiave telecomando nella versione base (p. 162) ovvero un pulsante informazioni e spie.

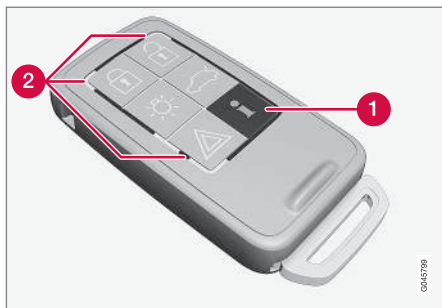

Chiave telecomando con PCC.

- 1 Pulsante informazioni
- 2 Spie

Con il pulsante informazioni, l'automobile fornisce alcune informazioni per mezzo delle spie.

Utilizzo del pulsante informazioni

- Premere il pulsante informazioni 
 - > Per circa 7 secondi tutte le spie della chiave telecomando lampeggiano in sequenza. A indicazione che è in corso la lettura delle informazioni provenienti dall'automobile.

Se in questo intervallo si preme uno degli altri pulsanti, la lettura si interrompe.

NOTA

 Se nessuna spia si accende quando si preme il pulsante informazioni più volte in luoghi diversi (dopo 7 secondi e dopo che i LED del PCC hanno lampeggiato in cerchio), rivolgersi a un riparatore. Si raccomanda un riparatore autorizzato Volvo.

Le spie forniscono le informazioni indicate nella seguente figura.

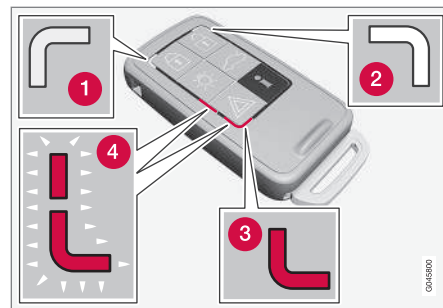

- 1 Luce verde fissa - L'automobile è bloccata.
- 2 Luce gialla fissa - L'automobile è sbloccata.
- 3 Luce rossa fissa - L'antifurto è intervenuto dopo il bloccaggio dell'automobile.
- 4 Luce rossa alternata fra le due spie - L'antifurto è intervenuto da meno di 5 minuti.

Relative informazioni

- Chiave telecomando con PCC* - portata (p. 169)

Chiave telecomando con PCC* - portata

La chiave telecomando con PCC (Personal Car Communicator) ha una portata di circa 20 m dall'automobile per il bloccaggio e lo sbloccaggio di portiere e baule e di circa 100 m per le altre funzioni.

Se l'automobile non conferma la pressione di un pulsante - avvicinarsi e riprovare.

NOTA

La funzione del pulsante informazioni può essere disturbata da onde radio, edifici, condizioni topografiche ecc.

Al di fuori della portata della chiave telecomando

Se la chiave telecomando è troppo lontana dall'automobile e non vengono lette le informazioni, viene visualizzato l'ultimo stato in cui si trovava l'automobile. In tal caso, le spie della chiave telecomando non lampeggiano in sequenza.

Se si utilizzano più chiavi telecomando per l'automobile, lo stato corretto è indicato solo dall'ultima chiave utilizzata per il bloccaggio/lo sbloccaggio.

NOTA

 Se nessuna spia si accende quando si preme il pulsante informazioni nel campo di portata è possibile che l'ultima comunicazione fra chiave telecomando e automobile sia stata disturbata da onde radio, edifici, condizioni topografiche ecc.

Relative informazioni

- Keyless Drive* - portata della chiave telecomando (p. 174)
- Chiave telecomando - portata (p. 167)

Stelo della chiave staccabile

Ogni chiave telecomando comprende uno stelo staccabile in metallo per attivare determinate funzioni ed eseguire determinate operazioni.

Il codice esclusivo degli steli delle chiavi è in possesso dei riparatori autorizzati Volvo. Si raccomanda di rivolgersi a questi riparatori per ordinare nuovi steli delle chiavi.

Funzioni dello stelo della chiave

Con lo stelo della chiave staccabile del telecomando è possibile:

- sbloccare manualmente la portiera anteriore sinistra se la chiusura centralizzata non si attiva con la chiave telecomando, vedere Stelo staccabile della chiave - sbloccaggio della portiera (p. 170).
- attivare/disattivare (p. 184) il fermo di sicurezza per bambini meccanico delle portiere posteriori.
- la portiera anteriore destra e le portiere posteriori sono bloccate manualmente (p. 179), ad esempio in assenza di corrente.
- bloccare il cassetto portaoggetti e il baule (Private locking* (p. 171)).
- l'airbag del passeggero anteriore (PACOS*) è attivato/disattivato (p. 36).

Relative informazioni

- Chiave telecomando - funzioni (p. 166)
- Chiave del telecomando (p. 162)

Stelo staccabile della chiave - distacco/fissaggio

Il distacco/fissaggio dello stelo staccabile della chiave (p. 169) si effettua come segue:

Smontaggio dello stelo della chiave



- 1) Fare scivolare il fermo con meccanismo a molla su un lato.
- 2) Estrarre contemporaneamente lo stelo della chiave all'indietro.

Montaggio dello stelo della chiave

Reinserire con cautela lo stelo nella chiave telecomando nel suo posto nel telecomando (p. 162).

1. Tenere la scanalatura della chiave del telecomando rivolta verso l'alto e infilare lo stelo della chiave nella scanalatura.

2. Premere leggermente lo stelo della chiave. Quando lo stelo della chiave si blocca, si deve sentire un "clic".

Relative informazioni

- Stelo staccabile della chiave - sbloccaggio della portiera (p. 170)
- Fermo di sicurezza per bambini - attivazione manuale (p. 184)
- Airbag passeggero - attivazione/disattivazione* (p. 36)

Stelo staccabile della chiave - sbloccaggio della portiera

Lo stelo staccabile della chiave (p. 169) può essere utilizzato se non è possibile attivare la chiusura centralizzata con la chiave telecomando (p. 162), ad esempio se la batteria della chiave è scarica.

Se la chiusura centralizzata non si attiva con la chiave telecomando, ad esempio perché le batterie sono scariche, procedere come segue per sbloccare la portiera anteriore sinistra:

1. Sbloccare la portiera anteriore sinistra inserendo lo stelo della chiave nella serratura della maniglia. Per le figure e maggiori informazioni, vedere Keyless Drive* - sbloccaggio con lo stelo della chiave (p. 176).

i NOTA

Se la portiera viene sbloccata con lo stelo della chiave e aperta, interviene l'antifurto.

2. Disattivare l'antifurto inserendo la chiave del telecomando nel blocchetto di accensione.

Per le automobili con sistema di avviamento e bloccaggio senza chiave, vedere Keyless Drive* - sbloccaggio con lo stelo della chiave (p. 176).

Relative informazioni

- Chiave del telecomando (p. 162)
- Chiave telecomando - sostituzione della batteria (p. 172)

Private locking*

Il Private locking è utile quando occorre lasciare l'automobile al riparatore, agli addetti al parcheggio negli hotel ecc. Il cassetto portaoggetti è bloccato e la serratura del baule è scollegata dalla chiusura centralizzata. Il baule non può quindi essere aperto né con il pulsante della chiusura centralizzata nelle portiere anteriori né con la chiave telecomando (p. 162).

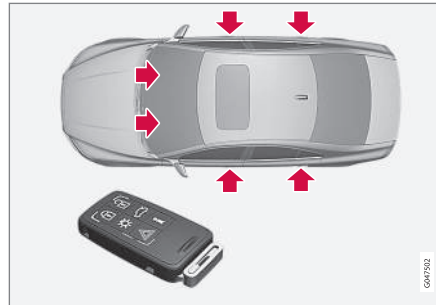

Punti di bloccaggio della chiave telecomando **con** stelo.

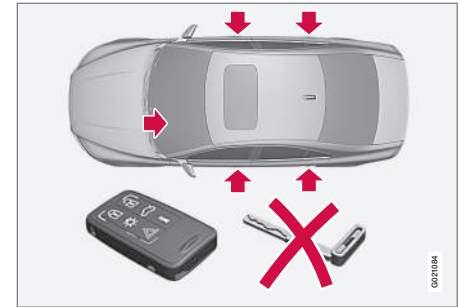

Punti di bloccaggio della chiave del telecomando **senza** stelo della chiave e con Private locking **attivato**.

La chiave telecomando senza stelo può quindi essere utilizzata solo per attivare/disattivare l'antifurto (p. 186), sbloccare le portiere e accendere il motore.

La chiave telecomando senza stelo può quindi essere consegnata al riparatore o agli addetti al parcheggio negli hotel, mentre lo stelo della chiave rimane al proprietario.

« Attivare/disattivare

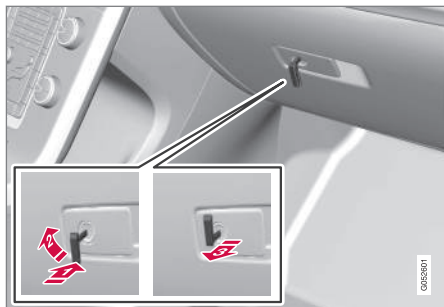

Attivazione del Private locking.

Per attivare il Private locking:

- 1 Inserire lo stelo della chiave nella serratura del cassetto portaoggetti.
- 2 Ruotare lo stelo della chiave di 180° in senso orario.
- 3 Estrarre lo stelo della chiave. Contemporaneamente, il display informativo del quadro strumenti visualizza un messaggio.

A questo punto, il cassetto portaoggetti è bloccato e il baule non può più essere sbloccato con la chiave telecomando o la chiusura centralizzata.

i NOTA

Non reinserire lo stelo staccabile della chiave telecomando, ma conservarlo in un luogo sicuro.

- La disattivazione si effettua nell'ordine inverso.

Per informazioni sul bloccaggio del solo cassetto portaoggetti, vedere Bloccaggio/sbloccaggio - cassetto portaoggetti (p. 181).

Chiave telecomando - sostituzione della batteria

Potrebbe essere necessario sostituire la batteria⁵ della chiave telecomando.

La batteria della chiave telecomando deve essere sostituita se:

- La spia informativa nel quadro strumenti si accende e il display visualizza **Batt. chiave scarica Vedere manuale**

e/o

- le serrature non rispondono ripetutamente al segnale della chiave telecomando situata a meno di 20 metri dall'automobile.



⁵ La chiave telecomando con PCC è dotata di due batterie.

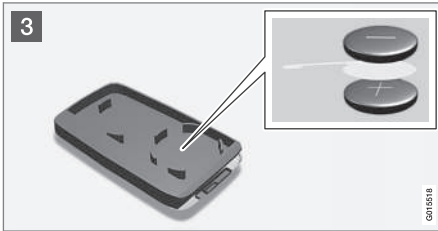

Apertura

- 1 **1** Fare scivolare il fermo con meccanismo a molla su un lato.
- 2 **2** Estrarre contemporaneamente lo stelo della chiave all'indietro.
- 2 **3** Inserire un cacciavite da 3 mm nel foro dietro il fermo con meccanismo a molla e fare leva con cautela sulla chiave del telecomando.

i NOTA

Tenere la chiave telecomando con i pulsanti verso l'alto per evitare che le batterie fuoriescano all'apertura.

! IMPORTANTE

Non toccare con le dita le batterie nuove e le relative superfici di contatto per non comprometterne il funzionamento.

Sostituzione della batteria

- 3 Controllare il posizionamento della/e batteria/e all'interno del coperchio in modo che le polarità (+) e (-) siano corrette.

Chiave telecomando (una batteria)

1. Staccare con cautela la batteria.
2. Inserirne una nuova con la polarità (+) verso il basso.

Chiave telecomando con PCC* (due batterie)

1. Staccare con cautela le batterie.
2. Inserirne dapprima una nuova con la polarità (+) verso l'alto.
3. Sistemare l'aletta in plastica bianca quindi inserire l'altra batteria nuova con la polarità (+) verso il basso.

Tipo di batteria

Utilizzare batterie di tipo CR2430 da 3 V - una nella chiave telecomando standard e due nella chiave telecomando con PCC.

i NOTA

Volvo raccomanda di utilizzare per chiave telecomando/PCC delle batterie conformi a UN Manual of Test and Criteria, Part III, sub-section 38.3. Le batterie montate in fabbrica o sostituite da un riparatore autorizzato Volvo soddisfano i suddetti criteri.

Assemblaggio

1. Chiudere la chiave del telecomando.
2. Tenere la scanalatura della chiave del telecomando rivolta verso l'alto e infilare lo stelo della chiave nella scanalatura.
3. Premere leggermente lo stelo della chiave. Quando lo stelo della chiave si blocca, si deve sentire un "clic".

! IMPORTANTE

Assicurarsi che le batterie usate siano smaltite nel rispetto dell'ambiente.

Relative informazioni

- Chiave del telecomando (p. 162)
- Chiave telecomando - funzioni (p. 166)

Keyless Drive*

Nelle automobili dotate di Keyless Drive, il sistema di avviamento e bloccaggio può essere gestito senza chiave.

Il sistema di avviamento e bloccaggio senza chiave consente di avviare, bloccare e sbloccare l'automobile senza inserire la chiave telecomando (p. 162)⁶ nel blocchetto di accensione. È sufficiente avere in tasca la chiave telecomando. Il sistema permette di aprire comodamente l'automobile anche con le mani occupate.

Le due chiavi telecomando dell'automobile sono dotate di funzione senza chiave. È possibile ordinare altre chiavi telecomando.

È possibile impostare l'impianto elettrico dell'automobile su 3 livelli - posizioni della chiave **0**, **I** e **II** (p. 81) - con la chiave telecomando.

Relative informazioni

- Keyless Drive* - portata della chiave telecomando (p. 174)
- Keyless Drive* - gestione sicura della chiave telecomando (p. 175)
- Keyless Drive* - interferenze al funzionamento della chiave telecomando (p. 175)

⁶ Vale solo per la chiave telecomando con PCC.

⁷ Vale per le chiavi telecomando con PCC (Personal Car Communicator).

Keyless Drive* - portata della chiave telecomando

Per sbloccare le portiere o il baule automaticamente, senza premere alcun pulsante della chiave telecomando⁷, la chiave telecomando deve trovarsi a una distanza di circa 1,5 m dalla maniglia della portiera o del baule.

Per bloccare o sbloccare una portiera occorre avere con sé la chiave telecomando. Non è possibile bloccare o sbloccare una portiera se la chiave telecomando si trova sull'altro lato dell'automobile.

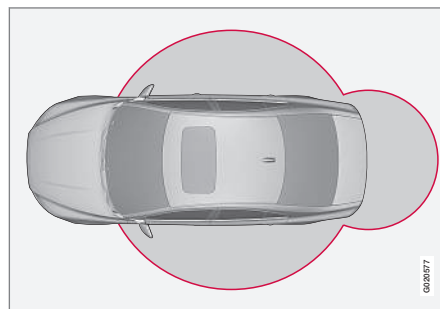

I cerchi rossi nella figura sopra mostrano l'area coperta dalle antenne del sistema.

Se tutte le chiavi telecomando vengono portate fuori dall'automobile a motore acceso o con la

chiave in posizione **I** o **II** (p. 81) e si chiudono tutte le portiere, sul display informativo del quadro strumenti compare un messaggio di avvertimento e contemporaneamente si attiva un segnale acustico.

Il messaggio di avvertimento e il segnale acustico si disattivano quando la chiave telecomando ritorna nell'automobile, dopo il verificarsi di una delle seguenti condizioni:

- una portiera è stata chiusa o aperta
- la chiave telecomando è stata inserita nel blocchetto di accensione
- Il pulsante **OK** è stato premuto.

Relative informazioni

- Keyless Drive* (p. 174)
- Keyless Drive* - posizione delle antenne (p. 177)

Keyless Drive* - gestione sicura della chiave telecomando

Gestire le chiavi telecomando dell'automobile con particolare attenzione.

Se si dimentica una chiave telecomando⁸ nell'automobile, le funzioni senza chiave si disattivano quando, ad esempio, si blocca l'automobile con l'altra chiave telecomando. In tal modo, nessuno può aprirla.

Al successivo sbloccaggio dell'automobile con l'altra chiave telecomando, la chiave telecomando dimenticata si riattiva.

! IMPORTANTE

Non lasciare mai la chiave telecomando con PCC nell'automobile. Se qualcuno riesce a entrare nell'automobile e trova la chiave telecomando, può ad esempio accendere il motore inserendo la chiave nel blocchetto di accensione e premendo il pulsante **START/STOP ENGINE**.

Relative informazioni

- Keyless Drive* (p. 174)

Keyless Drive* - interferenze al funzionamento della chiave telecomando

Le funzioni senza chiave (p. 174) della chiave telecomando possono essere disturbate da schermi e campi elettromagnetici.

i NOTA

Non tenere/conservare il PCC vicino a cellulari o oggetti metallici (distanza minima: 10-15 cm).

Se tuttavia si verificano interferenze, utilizzare la chiave telecomando e lo stelo della chiave come una chiave telecomando nella versione base, vedere Chiave telecomando - funzioni (p. 166).

Relative informazioni

- Chiave telecomando - sostituzione della batteria (p. 172)
- Keyless Drive* - gestione sicura della chiave telecomando (p. 175)
- Keyless Drive* - portata della chiave telecomando (p. 174)

Keyless Drive* - bloccaggio

Le automobili con sistema di avviamento e bloccaggio senza chiave presentano un'area sensibile sulle maniglie esterne delle portiere e un pulsante gommato accanto alla piastrina gommata del baule per il bloccaggio/sbloccaggio.

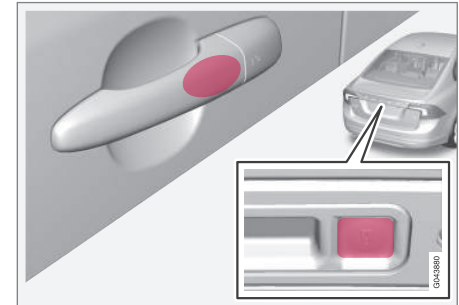

L'area sensibile sulle maniglie esterne delle portiere e un pulsante gommato accanto alla piastrina gommata del baule.

Bloccare le portiere e il baule con una pressione prolungata dell'area sensibile di una delle maniglie delle portiere o premere il pulsante gommato piccolo del baule. La spia di bloccaggio (p. 165) sul parabrezza inizia a lampeggiare a conferma del bloccaggio.

⁸ Vale per le chiavi telecomando con PCC (Personal Car Communicator).

- ◀◀ Prima di bloccare l'automobile, tutte le portiere e il baule devono essere chiusi, altrimenti non si bloccano.

i NOTA

Per il bloccaggio e l'attivazione dell'antifurto nelle automobili con cambio automatico è necessario portare la leva selettoria in posizione **P**.

Relative informazioni

- Keyless Drive* (p. 174)
- Spia dell'antifurto* (p. 187)

Keyless Drive* - sbloccaggio

Per lo sbloccaggio, afferrare con una mano la maniglia di una portiera o premere la piastrina gommata del baule, quindi aprire la portiera o il baule normalmente.

i NOTA

In genere, le maniglie delle portiere registrano la mano che le afferra ma, se si indossano guanti spessi o il movimento della mano è troppo rapido, può essere necessario ripetere la procedura o togliere il guanto.

Relative informazioni

- Keyless Drive* (p. 174)
- Keyless Drive* - bloccaggio (p. 175)

Keyless Drive* - sbloccaggio con lo stelo della chiave

Se la chiusura centralizzata non si sblocca con la chiave telecomando, ad esempio perché le batterie sono scariche, è possibile aprire la portiera anteriore sinistra con lo stelo staccabile della chiave.

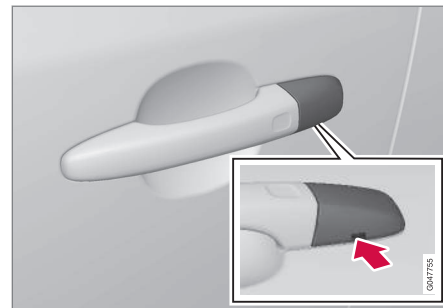

Toppa per lo stelo della chiave - per staccare il coperchio.

Per accedere alla serratura, rimuovere il coperchio di plastica della maniglia della portiera (di nuovo con lo stelo della chiave):

1. Premere lo stelo della chiave di circa 1 cm verso l'alto nel foro della maniglia della portiera/sul lato inferiore del coperchio, senza fare leva.
 - > Il coperchio di plastica si stacca automaticamente premendo lo stelo verso l'alto e nella toppa.
2. Inserire quindi lo stelo della chiave nella serratura e sbloccare la portiera.
3. Rimontare il coperchio di plastica dopo lo sbloccaggio.

i NOTA

Se la portiera del conducente viene sbloccata con lo stelo della chiave e aperta, interviene l'antifurto. Disattivarlo inserendo il PCC nel blocchetto di accensione, vedere Antifurto* - chiave telecomando fuori uso (p. 187).

Relative informazioni

- Keyless Drive* (p. 174)
- Stelo staccabile della chiave - distacco/ fissaggio (p. 170)
- Antifurto* (p. 186)

Keyless Drive* - impostazioni serratura

Le impostazioni serratura per le automobili con sistema di avviamento e bloccaggio senza chiave possono essere modificate indicando le portiere da sbloccare nel menu MY CAR.

Per la descrizione del menu, vedere MY CAR (p. 114).

Relative informazioni

- Keyless Drive* (p. 174)

Keyless Drive* - posizione delle antenne

Le automobili dotate di sistema di avviamento e bloccaggio senza chiave presentano diverse antenne integrate nei seguenti punti.

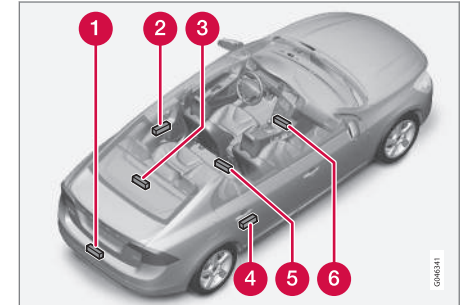

- 1** Parte centrale del paraurti posteriore
- 2** Maniglia della portiera posteriore sinistra
- 3** Parte centrale inferiore del piano portaoggetti
- 4** Maniglia della portiera posteriore destra
- 5** Quadro centrale, sotto la parte posteriore
- 6** Quadro centrale, sotto la parte anteriore.





ATTENZIONE

Le persone con pacemaker devono mantenersi ad almeno 22 cm dalle antenne del sistema Keyless. In caso contrario possono verificarsi interferenze fra pacemaker e sistema Keyless.

Relative informazioni

- Keyless Drive* (p. 174)

Bloccaggio/sbloccaggio - dall'esterno

Per il bloccaggio/lo sbloccaggio dall'esterno si utilizza la chiave telecomando (p. 162). Con la chiave telecomando si possono bloccare/sbloccare tutte le portiere e il baule contemporaneamente. È possibile selezionare diverse sequenze di sbloccaggio, vedere Chiave telecomando - funzioni (p. 166).

Affinché la sequenza di bloccaggio si attivi, la portiera del conducente deve essere chiusa. Se un'altra portiera o il baule sono aperti, si bloccano attivando l'antifurto solo quando vengono chiusi. Nelle automobili con sistema di bloccaggio senza chiave*, tutte le portiere e il baule devono essere chiusi.

NOTA

Prestare attenzione a non bloccare la chiave telecomando nell'automobile.

Se il bloccaggio/lo sbloccaggio con la chiave telecomando non funzionano, la batteria può essere scarica. Bloccare o sbloccare la portiera anteriore sinistra con lo stelo staccabile della chiave, vedere Stelo staccabile della chiave - distacco/fissaggio (p. 170).

NOTA

L'antifurto interviene quando si apre la portiera dopo averla sbloccata con lo stelo della chiave e si disattiva quando si inserisce la chiave telecomando nel blocchetto di accensione.

ATTENZIONE

Prestare attenzione a non chiudere alcun passeggero nell'automobile bloccandola dall'esterno con la chiave telecomando. In questo caso non è possibile uscire utilizzando i comandi all'interno dell'automobile.

Per maggiori informazioni, vedere Bloccaporte* (p. 183).

Ripetizione bloccaggio automatico

Se nessuna delle portiere né il baule vengono aperti entro due minuti dallo sbloccaggio, tutte le serrature si rimbocciano automaticamente. Tale funzione evita che l'automobile possa rimanere sbloccata per errore. (Per le automobili dotate di antifurto, vedere Antifurto* (p. 186).)

Relative informazioni

- Bloccaggio/sbloccaggio - dall'interno (p. 179)
- Keyless Drive* (p. 174)

Bloccaggio manuale della portiera

Talvolta è necessario bloccare l'automobile manualmente, ad esempio in assenza di corrente.

La portiera anteriore sinistra può essere bloccata con la relativa serratura e con lo stelo staccabile della chiave telecomando, vedere Keyless Drive* - sbloccaggio con lo stelo della chiave (p. 176).

Le altre portiere sono sprovviste di serratura ma presentano un pomello di bloccaggio sui rispettivi montanti. Ruotando il pomello, un fermo meccanico previene l'apertura delle portiere dall'esterno. Le portiere possono ancora essere aperte dall'interno.

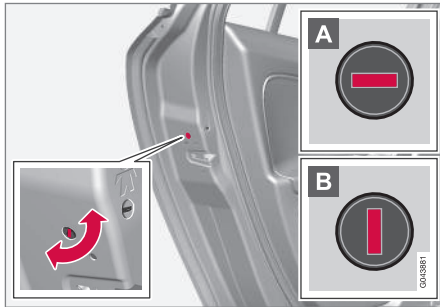

Bloccaggio manuale della portiera. Da non confondere con il fermo di sicurezza per bambini (p. 184).

- Ruotare il pomello con lo stelo staccabile della chiave telecomando, vedere Stelo staccabile della chiave - distacco/fissaggio (p. 170).

- A** Un fermo previene l'apertura della portiera dall'esterno.
- B** La portiera può essere aperta sia dall'esterno che dall'interno.

i NOTA

- Ogni manopola blocca solo la portiera corrispondente, non tutte le portiere contemporaneamente.
- Una portiera posteriore bloccata manualmente con il fermo di sicurezza per bambini non può essere aperta né dall'esterno né dall'interno, vedere Fermo di sicurezza per bambini - attivazione manuale (p. 184), ma solo sbloccata con la chiave telecomando o il pulsante della chiusura centralizzata.

Relative informazioni

- Chiave telecomando - sostituzione della batteria (p. 172)

Bloccaggio/sbloccaggio - dall'interno

Con il pulsante della chiusura centralizzata nelle portiere del conducente e del passeggero* si possono bloccare o sbloccare contemporaneamente tutte le portiere e il baule.

Chiusura centralizzata



Chiusura centralizzata.

- Premere un lato del pulsante per bloccare e l'altro lato per sbloccare.

Tenendo premuto il pulsante si aprono contemporaneamente anche tutti i finestrini*.

Sbloccaggio

È possibile sbloccare una portiera dall'interno in due modi:

- Premere il pulsante della chiusura centralizzata .



◀◀ Con una lunga pressione si aprono anche simultaneamente tutti i finestrini* (vedere anche Funzione di aerazione (p. 181)).

- Tirare la maniglia e aprire la portiera - la portiera si sblocca e si apre contemporaneamente.

Spia nel pulsante di bloccaggio

La chiusura centralizzata è disponibile in due versioni: la spia nel relativo pulsante nella portiera del conducente ha significati diversi a seconda della versione.

Con pulsante della chiusura centralizzata solo nella portiera del conducente:

- Spia accesa = tutte le portiere sono bloccate.

Con pulsante della chiusura centralizzata nelle portiere anteriori e pulsante di bloccaggio elettrico nelle portiere posteriori:

- Spia accesa = solo la portiera in questione è bloccata. Quando sono accese tutte le spie dei pulsanti, sono bloccate tutte le portiere.

Bloccaggio

- Premere il pulsante della chiusura centralizzata  - tutte le portiere chiuse si bloccano.

Con una lunga pressione si chiudono simultaneamente anche tutti i finestrini e il tettuccio apribile (vedere anche Funzione di ricambio d'aria (p. 181)).

Pulsante di bloccaggio* nelle portiere posteriori



La spia nel pulsante è accesa quando la portiera è bloccata.

Il pulsante di bloccaggio delle portiere posteriori blocca solo la portiera corrispondente.

Per sbloccare la portiera:

- Tirare la maniglia - la portiera si sblocca e si apre.

Bloccaggio automatico

Quando l'automobile si avvia, le portiere e il baule si bloccano automaticamente.

La funzione può essere attivata/disattivata nel menu **MY CAR**. Per la descrizione del menu, vedere MY CAR (p. 114).

Relative informazioni

- Bloccaggio/sbloccaggio - dall'esterno (p. 178)
- Antifurto* (p. 186)
- Chiave telecomando - funzioni (p. 166)

Funzione di ricambio aria

La funzione di ricambio d'aria apre o chiude tutti i finestrini contemporaneamente ed è utile, ad esempio, per arieggiare l'automobile rapidamente in climi caldi.



Pulsante della chiusura centralizzata

Tenendo premuto il simbolo  nel pulsante della chiusura centralizzata o sulla chiave telecomando **si aprono** tutti i finestrini contemporaneamente. Procedendo allo stesso modo con il simbolo  **si chiudono** tutti i finestrini simultaneamente.

Relative informazioni

- Bloccaggio/sbloccaggio - dall'interno (p. 179)
- Alzacristalli elettrici (p. 103)



Bloccaggio/sbloccaggio - cassetto portaoggetti

Cassetto portaoggetti (p. 154) può essere bloccato/sbloccato solo con lo stelo staccabile della chiave telecomando.

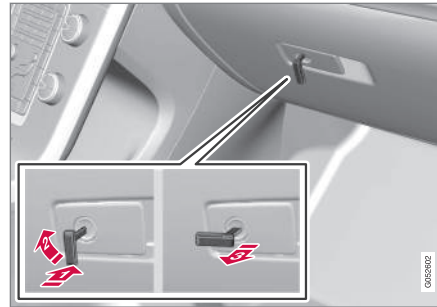
Per informazioni sullo stelo della chiave, vedere Stelo staccabile della chiave - distacco/fissaggio (p. 170).



Per bloccare il cassetto portaoggetti:

-  Inserire lo stelo della chiave nella serratura del cassetto portaoggetti come mostrato nella figura sopra.
 -  Ruotare lo stelo della chiave di 90° in senso orario.
 -  Estrarre lo stelo della chiave.
- Lo sbloccaggio si effettua nell'ordine inverso.

Per informazioni sul Private locking, vedere Private locking* (p. 171).

Relative informazioni

- Chiave del telecomando (p. 162)

Bloccaggio/sbloccaggio - baule

Il baule può essere aperto, bloccato e sbloccato in diversi modi.

Apertura manuale

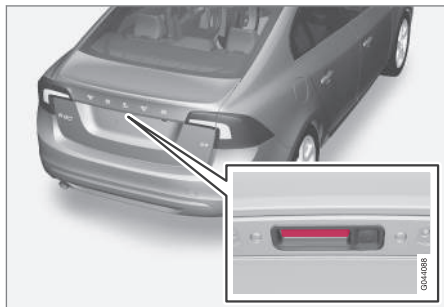

Piastrina gommata con contatto elettrico.

Il baule rimane chiuso per effetto di un fermo elettrico.

Per aprire:

1. Premere leggermente la piastrina gommata larga sotto la maniglia esterna - il fermo si disinserisce.
2. Tirare la maniglia esterna per aprire completamente il portellone.

! IMPORTANTE

- Per sbloccare la serratura del baule è sufficiente una leggera pressione sulla piastrina gommata.
- Per aprire il baule, afferrare la maniglia e non la piastrina gommata. Una forza eccessiva potrebbe danneggiare il contatto elettrico della piastrina.

Sbloccaggio con la chiave del telecomando

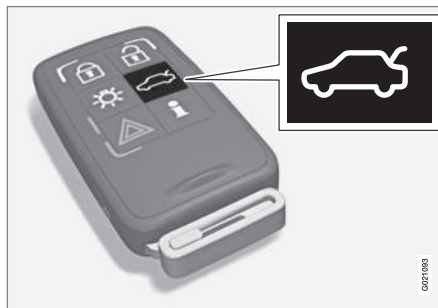

Con il pulsante  della chiave telecomando è possibile disinserire l'antifurto* e sbloccare solo il baule.

La spia di bloccaggio sul cruscotto smette di lampeggiare a indicazione che non tutta l'automobile è bloccata e i* sensori di inclinazione, movimento e apertura del baule sono disattivati.

Le portiere rimangono bloccate e coperte dall'antifurto.

- Il baule si sblocca, ma resta chiuso - premere leggermente la piastrina gommata sotto la maniglia esterna e sollevare il baule.

Se il baule non viene aperto entro 2 minuti, si riblocca e si reinserisce l'antifurto.

Il baule può essere aperto in due modi

Una pressione - Il baule si sblocca, ma resta chiuso - premere leggermente la piastrina gommata sotto la maniglia esterna e sollevare il baule.

Se il baule non viene aperto entro 2 minuti, si riblocca e si reinserisce l'antifurto.

Due pressioni - Il baule si sblocca, il fermo si disinserisce e il baule si apre di qualche centimetro. Tirare la maniglia esterna per aprire. Pioggia, freddo, gelo o neve possono impedire lo sbloccaggio del baule dal fermo.

i NOTA

- Se lo sportello viene sbloccato con 2 pressioni, non si riblocca automaticamente in quanto è aperto e deve essere chiuso manualmente.
- Una volta chiuso, lo sportello è sbloccato e non protetto da antifurto - bloccarlo e riattivare l'antifurto con il pulsante di bloccaggio della chiave telecomando .

Bloccaggio con la chiave del telecomando

- Premere sul telecomando (p. 166), pulsante per il bloccaggio .

La spia di bloccaggio sul cruscotto inizia a lampeggiare a indicazione che l'automobile è bloccata e l'antifurto* attivato.

Sbloccaggio dall'interno dell'automobile



Per sbloccare il baule:

- Premere il pulsante (1) nel quadro luci.
 - > Il fermo si disinserisce e il portellone si apre di qualche centimetro.

Relative informazioni

- Bloccaggio/sbloccaggio - dall'interno (p. 179)
- Bloccaggio/sbloccaggio - dall'esterno (p. 178)

Bloccaporte*

In posizione bloccaporte⁹, tutte le maniglie sono disabilitate meccanicamente, quindi non è possibile aprire le portiere sia dall'interno che dall'esterno.

La posizione bloccaporte si attiva con la chiave telecomando (p. 162), con un ritardo di circa 10 secondi dal bloccaggio delle portiere.

NOTA

Aprendo una portiera durante il tempo di ritardo, la sequenza si interrompe e l'antifurto si disattiva.

L'automobile può essere sbloccata solo con la chiave telecomando quando è in posizione bloccaporte. La portiera anteriore sinistra può anche essere sbloccata con lo stelo staccabile della chiave (p. 169). Inoltre, è possibile sbloccare/aprire le portiere e il baule nelle automobili con sistema di avviamento e bloccaggio senza chiave* afferrando la maniglia della portiera o del baule.

ATTENZIONE

Non lasciare alcun passeggero nell'automobile senza disattivare il bloccaporte per evitare che rimanga chiuso dentro.

⁹ Solo in combinazione con l'antifurto.

« Disattivazione temporanea

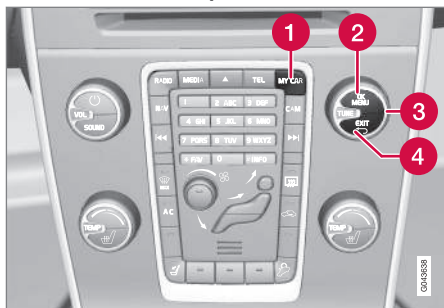

Le opzioni attive sono barrate.

- 1 MY CAR
- 2 OK MENU
- 3 Manopola TUNE
- 4 EXIT

Dovendo bloccare le portiere dall'esterno nonostante qualcuno resti a bordo dell'automobile, è possibile disattivare temporaneamente la posizione bloccaporte. A tal fine si utilizza il menu **MY CAR**. Per la descrizione del menu, vedere **MY CAR** (p. 114).

i **NOTA**

- L'antifurto si attiva al bloccaggio dell'automobile.
- Se si apre una portiera dall'interno si attiva l'antifurto.

Quanto detto vale se la posizione bloccaporte non è stata disattivata temporaneamente.

Relative informazioni

- Keyless Drive* - sbloccaggio con lo stelo della chiave (p. 176)
- Chiave del telecomando (p. 162)

Fermo di sicurezza per bambini - attivazione manuale

Il fermo di sicurezza per bambini previene l'apertura delle portiere posteriori dall'interno.

Attivazione/disattivazione del fermo di sicurezza per bambini

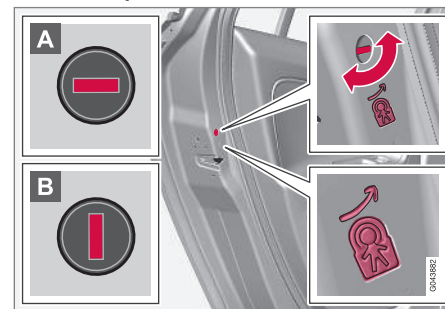

Fermo di sicurezza per bambini manuale. Da non confondere con il Bloccaggio manuale della portiera (p. 179).

Il comando del fermo di sicurezza per bambini si trova sul bordo posteriore delle portiere posteriori ed è accessibile solo con la portiera aperta.

Per attivare/disattivare il fermo di sicurezza per bambini:

- Ruotare il pomello con lo stelo staccabile della chiave telecomando (p. 169).

- A** Un fermo previene l'apertura della portiera dall'interno.
- B** La portiera può essere aperta sia dall'esterno che dall'interno.

ATTENZIONE

Ogni portiera posteriore ha due manopole. Prestare attenzione a non confondere il fermo di sicurezza per bambini con il bloccaggio manuale.

NOTA

- Ogni manopola blocca solo la portiera corrispondente, non entrambe le portiere posteriori.
- Sulle automobili dotate di fermo di sicurezza elettrico per bambini non è disponibile il fermo manuale.

Relative informazioni

- Fermo di sicurezza per bambini - attivazione elettrica* (p. 185)
- Bloccaggio/sbloccaggio - dall'interno (p. 179)
- Bloccaggio/sbloccaggio - dall'esterno (p. 178)

Fermo di sicurezza per bambini - attivazione elettrica*

Il fermo di sicurezza per bambini ad attivazione elettrica previene l'apertura delle portiere posteriori e dei finestrini dall'interno.

Attivazione

Il fermo di sicurezza per bambini si attiva/disattiva con la chiave in tutte le posizioni (p. 80) superiori a **0**. È possibile attivare/disattivare il fermo per max 2 minuti dallo spegnimento del motore, se non si apre nessuna portiera.

Per attivare il fermo di sicurezza per bambini:



Pannello di comando nella portiera del conducente.

1. Accedere il motore o portare la chiave in una posizione superiore a **0**.

2. Premere il pulsante nel pannello di comando della portiera del conducente.
 - > Il display informativo del quadro strumenti visualizza il messaggio **Sicura bambini post. inserita** e la spia nel pulsante è accesa quando il fermo è attivato.

Attivando il fermo di sicurezza per bambini, sul lato posteriore:

- i finestrini si aprono solo dal pannello di comando nella portiera del conducente
- non è possibile aprire le portiere dall'interno.

Allo spegnimento del motore viene memorizzata l'impostazione attuale. Se il fermo di sicurezza per bambini è attivato allo spegnimento, si riattiverà alla successiva accensione del motore.

Relative informazioni

- Fermo di sicurezza per bambini - attivazione manuale (p. 184)
- Bloccaggio/sbloccaggio - dall'interno (p. 179)

Antifurto*

L'allarme è un dispositivo che avverte ad esempio in caso di furto con scasso nell'auto.

L'antifurto attivato interviene se:

- vengono aperti una portiera, il cofano o il baule¹⁰
- vengono rilevati movimenti nell'abitacolo (se è presente un sensore di movimento*)
- l'automobile viene sollevata o trainata (se è dotata di sensore di inclinazione*)
- viene scollegato il cavo della batteria
- viene disattivata la sirena.

Se si verifica un'anomalia nell'antifurto, viene visualizzato un messaggio sul display informativo del quadro strumenti. Rivolgersi a un riparatore. Si raccomanda un riparatore autorizzato Volvo.

i NOTA
I sensori di movimento comportano l'intervento dell'antifurto in caso di movimenti nell'abitacolo (rilevano anche i flussi d'aria). L'antifurto può quindi intervenire se si lascia l'automobile con un finestrino o il tettuccio aperto o si utilizza un riscaldatore abitacolo.
Per evitare questo inconveniente: Chiudere i finestrini/il tettuccio prima di lasciare l'automobile. Se si utilizza il riscaldatore abitacolo integrato (o un riscaldatore portatile elettrico) - non dirigere verso l'alto il flusso dell'aria in uscita dalle bocchette. In alternativa si può utilizzare il livello di allarme ridotto, vedere Livello di allarme ridotto* (p. 188).

i NOTA
Non tentare di riparare o modificare i componenti dell'antifurto. Ogni tentativo può invalidare la copertura assicurativa.

Attivare l'antifurto

- Premere il pulsante di bloccaggio sulla chiave del telecomando.

Disattivare l'antifurto

- Premere il pulsante di sbloccaggio sulla chiave del telecomando.

Spegnimento di un antifurto intervenuto

- Premere il pulsante di sbloccaggio della chiave telecomando o inserire la chiave telecomando nel blocchetto di accensione.

Relative informazioni

- Spia dell'antifurto* (p. 187)
- Antifurto* - riattivazione automatica (p. 187)
- Antifurto* - chiave telecomando fuori uso (p. 187)

¹⁰ Alcuni mercati.

Spia dell'antifurto*

La spia del sistema antifurto (p. 186) indica lo stato dell'antifurto.

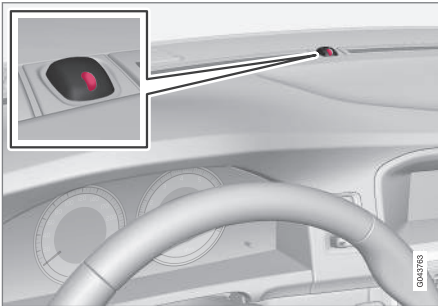

Lo stesso diodo usato per l'indicatore di bloccaggio (p. 165).

Una spia rossa sul cruscotto indica lo stato dell'antifurto:

- Spia spenta - antifurto disattivato
- Spia lampeggiante una volta ogni due secondi - antifurto attivato
- Spia lampeggiante velocemente dopo che l'antifurto è stato disattivato (prima di inserire la chiave del telecomando nel blocchetto di accensione e portarla in posizione I) - l'antifurto è intervenuto.

Antifurto* - riattivazione automatica

La riattivazione automatica del sistema antifurto (p. 186) evita che l'automobile venga lasciata inavvertitamente con l'antifurto disattivato.

Se l'automobile viene sbloccata con la chiave telecomando (disattivando l'antifurto) ma nessuna delle portiere né il baule vengono aperti entro 2 minuti, l'antifurto si riattiva automaticamente. Contemporaneamente, l'automobile si blocca.

Relative informazioni

- Livello di allarme ridotto* (p. 188)

Antifurto* - chiave telecomando fuori uso

Se antifurto (p. 186) non può essere disattivato con la chiave telecomando, ad esempio se la batteria (p. 172) della chiave è scarica, è possibile sbloccare l'automobile, disattivare l'antifurto e accendere il motore come segue:

1. Aprire la portiera del conducente con lo stelo staccabile della chiave (p. 176).
 - > L'antifurto interviene, la spia dell'antifurto (p. 187) lampeggia rapidamente e la sirena si attiva.



2. Inserire la chiave del telecomando nel blocchetto di accensione.
 - > L'antifurto si disattiva e la relativa spia si spegne.
3. Accendere il motore.

Segnali di allarme*

Quando interviene antifurto (p. 186) si attiva una sirena e tutti gli indicatori di direzione lampeggiano.

- La sirena si attiva per 30 secondi o finché l'antifurto non viene disattivato. La sirena è dotata di una propria batteria e funziona a prescindere dallo stato della batteria dell'automobile.
- Tutti gli indicatori di direzione lampeggiano per 5 minuti o finché l'antifurto non viene disattivato.

Livello di allarme ridotto*

Il livello di allarme ridotto prevede il disinserimento temporaneo dei sensori di movimento e inclinazione.

Per evitare interventi indesiderati dell'antifurto (p. 186), ad esempio quando si lascia un cane nell'automobile bloccata oppure si viaggia su un treno o in traghetto, si consiglia di disinserire temporaneamente i sensori di movimento e inclinazione.

Seguire la stessa procedura del disinserimento temporaneo del bloccaporte (p. 183)¹¹.



Relative informazioni

- Spia dell'antifurto* (p. 187)

Omologazione - sistema chiave telecomando



L'omologazione del sistema chiave telecomando può essere letta nella tabella.

Sistema di bloccaggio standard

Paese/Regione	
UE, Cina	   Continental FCC ID: K2599K48284 IC:25971-599K48284 CCG:2599L-P18-0074 CET8777C0308R TRCA.LP.D200922 GMM ID:2009CJ1126 Complies with IEC Standards D801782 TA-20090110 RLV07730-048 Made in Cz

¹¹ Solo in combinazione con l'antifurto.

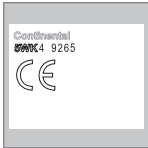
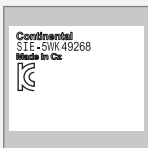
Sistema di bloccaggio senza chiave (Keyless drive)

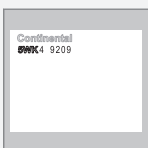
Paese/Regione	
UE	 <p>Continental SWK4 9265 CE</p>
Corea	 <p>Continental SIE-SWR49268 Made in Cz KC</p>
Cina	 <p>Continental SWK4 1039 CETS/831D/0808/R TRC/LP/08S/2008/08 CMI ID: 2008/11121 Complies with IDA Standard: ISO17733 TA-2008/469 Made in Cz</p>
Hong Kong	 <p>Continental SWK4 9209</p>

Relative informazioni

- Chiave del telecomando (p. 162)

SUPPORTO AL CONDUCENTE

Telaio attivo - Four-C*

Il telaio attivo "Four-C" (Continuously Controlled Chassis Concept) agisce sulle caratteristiche degli ammortizzatori per regolare le caratteristiche di guida dell'automobile. Sono disponibili tre impostazioni: **Comfort**, **Sport** e **Advanced**.

Comfort

Questa impostazione rende l'automobile più confortevole sulle strade dissestate. L'ammortizzazione è morbida e i movimenti della carrozzeria sono attenuati e confortevoli.

Sport

Questa impostazione rende l'automobile più sportiva ed è raccomandata per una guida più dinamica. La risposta dello sterzo è più rapida rispetto alla posizione Comfort. Le sospensioni sono più rigide e la carrozzeria segue il profilo della strada per ridurre la tendenza allo sbandamento in curva.

Advanced

Questa impostazione è raccomandata solo su fondi pianeggianti e uniformi.

L'ammortizzazione è ottimizzata per la massima aderenza e la tendenza allo sbandamento in curva è ancora più ridotta.

Gestione



Pulsanti di comando.

L'impostazione desiderata del telaio si seleziona con i pulsanti del quadro centrale. L'impostazione utilizzata allo spegnimento del motore è riattivata alla successiva riaccensione.

Sensibilità dello sterzo regolabile*

Con il servosterzo dipendente dalla velocità, la sensibilità dello sterzo aumenta di pari passo con la velocità dell'automobile per aumentare la sensibilità di guida.

In autostrada, lo sterzo oppone più resistenza. Durante il parcheggio e la marcia a bassa velocità, la sterzo è morbido e si aziona senza sforzo.

Il conducente può selezionare tre livelli di sensibilità dello sterzo a seconda della sensibilità di guida e dello sterzo nel menu **MY CAR** (p. 114):

- Accedere a **Livello sensibilità volante** e selezionare **Basso**, **Medio** o **Alto**.

Questa impostazione non è disponibile durante la marcia.

i NOTA

In alcune situazioni, il servosterzo potrebbe surriscaldarsi e richiedere un certo tempo di raffreddamento durante il quale funziona con potenza ridotta rendendo leggermente più duro il movimento del volante.

Se il servosterzo presenta una funzionalità ridotta, sul quadro strumenti è visualizzato un messaggio.

Relative informazioni

- MY CAR (p. 114)

Controllo della stabilità elettronico (ESC) - generalità

Il sistema di stabilità ESC (Electronic Stability Control) aiuta a prevenire lo sbandamento delle ruote migliorando la manovrabilità dell'automobile.



In sede di frenata, l'intervento del sistema ESC può essere percepito come un suono pulsante. In sede di accelerazione, l'automobile può rispondere più lentamente del normale.

ATTENZIONE

Il sistema di stabilità ESC rappresenta un complemento. Non è in grado di gestire tutte le situazioni in qualsiasi stato del fondo stradale.

La responsabilità di una guida sicura, nel rispetto delle leggi e del codice della strada vigenti, spetta sempre al conducente.

Il sistema ESC presenta le seguenti funzioni:

- Funzione antisbandamento
- Funzione antislittamento
- Funzione controllo trazione
- Controllo del freno motore - EDC
- Corner Traction Control - CTC
- Controllo della stabilità per il traino - TSA

Funzione antisbandamento

La funzione controlla la trazione e la forza di frenata di ogni ruota per stabilizzare l'automobile.

Funzione antislittamento

La funzione impedisce alle ruote motrici di slittare sul fondo stradale durante l'accelerazione.

Funzione controllo trazione

La funzione è attiva a bassa velocità e trasferisce la forza dalla ruota motrice che slitta alla ruota motrice che non slitta.

Controllo del freno motore - EDC

L'EDC (Engine Drag Control) previene il bloccaggio involontario delle ruote, ad esempio dopo il passaggio a una marcia inferiore o l'inserimento del freno motore durante la guida con marce basse su fondo stradale scivoloso.

Fra l'altro, in caso di bloccaggio delle ruote involontario durante la guida, il conducente può avere difficoltà a sterzare l'automobile.

Corner Traction Control - CTC*

Il CTC compensa la sottosterzata e aumenta l'accelerazione in curva, senza slittamento delle ruote interne, ad esempio quando si entra in autostrada da una rampa per raggiungere rapidamente la velocità del traffico.

Controllo della stabilità per il traino* - TSA¹

Il controllo della stabilità per il traino (p. 331) ha il compito di stabilizzare l'automobile con un rimorchio collegato nelle situazioni in cui entrambi iniziano a oscillare. Per maggiori informazioni, vedere Guida con rimorchio* (p. 324).

NOTA

La funzione si disattiva se il conducente seleziona la modalità **Sport**.

Relative informazioni

- Controllo della stabilità elettronico (ESC) - utilizzo (p. 194)
- Controllo della stabilità elettronico (ESC) - spie e messaggi (p. 195)

¹ Trailer Stability Assist compreso nell'installazione del gancio di traino originale Volvo.

Controllo della stabilità elettronico (ESC) - utilizzo

Selezione del livello - modalità Sport

Il sistema ESC è sempre inserito e non può essere disattivato.



Tuttavia, il conducente può selezionare la modalità **Sport** per una guida più dinamica.

La modalità **Sport** si seleziona nel menu MY CAR. Per la descrizione del menu, vedere

MY CAR (p. 114).

In modalità **Sport**, il sistema rileva se l'accelerazione, le sterzate e le svolte sono più dinamiche rispetto alla guida normale e consente uno sbandamento controllato del retrotreno. Quando lo sbandamento raggiunge un determinato livello, il sistema interviene e stabilizza l'automobile.

Il sistema ESC interviene e stabilizza l'automobile se il conducente, ad esempio, interrompe uno sbandamento controllato rilasciando il pedale dell'acceleratore.

La modalità **Sport** assicura la massima trazione anche in caso di bloccaggio delle ruote o guida su fondi morbidi, ad esempio sabbia o neve alta.









La modalità **Sport** è segnalata sul quadro strumenti da questa spia, che rimane accesa con luce fissa finché il conducente non deseleziona la funzione o fino allo spegnimento del motore. Al successivo riavvio, il sistema ESC è di nuovo in modalità normale.

Relative informazioni

- Controllo della stabilità elettronico (ESC) - generalità (p. 193)
- Controllo della stabilità elettronico (ESC) - spie e messaggi (p. 195)

Controllo della stabilità elettronico (ESC) - spie e messaggi

Tabella

Simbolo	Messaggio	Funzione
	ESC Tempor. disattivato	La funzionalità del sistema ESC è temporaneamente ridotta a causa dell'elevata temperatura dei dischi dei freni. La funzione si riattiva automaticamente quando i freni si sono raffreddati.
	ESC Rich. assistenza	Il sistema ESC è fuori uso. <ul style="list-style-type: none"> • Arrestare l'auto in un posto sicuro, spegnere il motore e riavviarlo. • Se il messaggio non scompare, rivolgersi a un riparatore. Si raccomanda un riparatore autorizzato Volvo.
 e 	"Messaggio"	Leggere il messaggio visualizzato nel quadro strumenti (p. 64).
	Luce fissa per 2 secondi.	Controllo del sistema all'avviamento del motore.
	Luce lampeggiante.	Il sistema ESC è in intervento.
	Luce fissa.	La modalità Sport è attivata. Nota - In questa modalità, il sistema ESC non è disattivato ma ha una funzionalità ridotta.





Relative informazioni

- Controllo della stabilità elettronico (ESC) - generalità (p. 193)
- Controllo della stabilità elettronico (ESC) - utilizzo (p. 194)

Limitatore di velocità

Il limitatore di velocità ((Speed Limiter)) è praticamente l'opposto del regolatore elettronico della velocità. Il conducente regola la velocità con il pedale dell'acceleratore, ma il limitatore evita che venga superata involontariamente la velocità preselezionata/impostata.

Panoramica

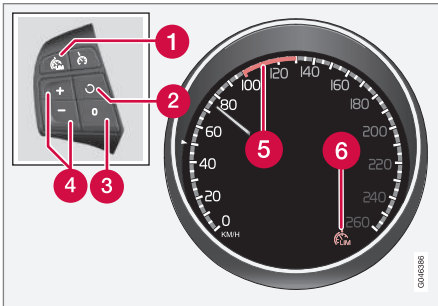

Tastierina al volante e quadro strumenti.

- 1 Limitatore di velocità - ON/OFF.
- 2 Si disattiva il modo di attesa e si ripristina la velocità memorizzata.
- 3 Modo di attesa.
- 4 Attivazione e regolazione della velocità max.
- 5 Velocità selezionata.
- 6 Limitatore di velocità attivato.

Relative informazioni

- Limitatore di velocità - utilizzo (p. 197)
- Limitatore di velocità - disattivazione temporanea e modo di attesa (p. 198)
- Limitatore di velocità - allarme di superamento della velocità (p. 199)
- Limitatore di velocità - disattivazione (p. 200)

Limitatore di velocità - utilizzo

Impostazione e attivazione

Quando il limitatore di velocità è attivato, il quadro strumenti mostra la spia corrispondente (6) e un segno (5) in corrispondenza della velocità max impostata.

La velocità max può essere selezionata e memorizzata sia durante la marcia che a veicolo fermo.

Durante la marcia

1. Premere il tasto al volante per impostare il limitatore di velocità.
 - > La spia (6) per il limitatore di velocità si accende nel quadro strumenti.
2. Quando l'automobile procede alla velocità max: Premere il tasto al volante o finché il quadro strumenti non visualizza un segno (5) in corrispondenza della velocità massima desiderata.
 - > A questo punto, il limitatore di velocità è attivato ed è memorizzata la velocità max selezionata.

A veicolo fermo

1. Premere il tasto al volante per impostare il limitatore di velocità.



- « 2. Scorrere con il pulsante  finché il quadro strumenti non visualizzi un segno (5) presso la velocità massima desiderata.
- > A questo punto, il limitatore di velocità è attivato ed è memorizzata la velocità max selezionata.

Relative informazioni

- Limitatore di velocità (p. 197)

Limitatore di velocità - modifica della velocità

Modifica della velocità memorizzata

La velocità massima memorizzata si modifica premendo brevemente o a lungo il pulsante al volante  o .

Per regolare di +/- 5 km/h (+/- 5 mph):

- Brevi pressioni - ogni pressione regola di +/- 5 km/h (+/- 5 mph).

Per regolare di +/- 1 km/h (+/- 1 mph):

- Tenere premuto il tasto e rilasciarlo alla velocità massima desiderata.

L'ultima impostazione rimane memorizzata.

Relative informazioni

- Limitatore di velocità (p. 197)

Limitatore di velocità - disattivazione temporanea e modo di attesa

Il limitatore di velocità ((Speed Limiter)) è praticamente l'opposto del regolatore elettronico della velocità. Il conducente regola la velocità con il pedale dell'acceleratore, ma il limitatore evita che venga superata involontariamente la velocità preselezionata/impostata.

Disattivazione temporanea - modo di attesa

Per disattivare temporaneamente il limitatore di velocità e attivare il modo di attesa:

- Premere .
 - > Il segno (5) sul quadro strumenti cambia colore da VERDE a BIANCO e il conducente può superare temporaneamente la velocità max impostata.

Il limitatore di velocità si riattiva premendo una volta il pulsante  - il segno (5) cambia colore da BIANCO a VERDE e la velocità massima dell'automobile è di nuovo limitata.

Disattivazione temporanea con il pedale dell'acceleratore

Il limitatore di velocità può essere portato nel modo di attesa anche con il pedale dell'acceleratore, ad esempio per consentire un'accelerazione rapida all'occorrenza:

- Premere a fondo il pedale dell'acceleratore.
- > Il quadro strumenti mostra la velocità massima memorizzata con un segno (5) colorato e il conducente può superare temporaneamente la velocità massima impostata. Durante questo tempo, il segno (5) cambia colore da VERDE a BIANCO.

Quando si rilascia il pedale dell'acceleratore e l'automobile si riporta entro la velocità max selezionata/memorizzata, il limitatore di velocità si riattiva automaticamente. Il segno (5) sul display cambia colore da BIANCO a VERDE e la velocità max è di nuovo limitata.

Relative informazioni

- Limitatore di velocità (p. 197)
- Limitatore di velocità - utilizzo (p. 197)
- Limitatore di velocità - modifica della velocità (p. 198)
- Limitatore di velocità - disattivazione (p. 200)
- Limitatore di velocità - allarme di superamento della velocità (p. 199)



Limitatore di velocità - allarme di superamento della velocità

Il limitatore di velocità (Speed Limiter) è praticamente l'opposto del regolatore elettronico della velocità. Il conducente regola la velocità con il pedale dell'acceleratore, ma il limitatore evita che venga superata involontariamente la velocità preselezionata/impostata.

Nelle pendenze ripide, se la forza del freno motore del limitatore di velocità non è sufficiente, l'automobile potrebbe superare la velocità max impostata. In tal caso, il conducente viene avvertito con un segnale acustico.

Il segnale continua finché il conducente non rallenta e riporta l'automobile entro la velocità max selezionata.

NOTA

L'allarme si attiva dopo almeno 5 secondi se si supera la velocità prevista di almeno 3 km/h (circa 2 mph), a condizione che non sia stato premuto il pulsante  o  negli ultimi 30 secondi.

Relative informazioni



- Limitatore di velocità (p. 197)
- Limitatore di velocità - modifica della velocità (p. 198)
- Limitatore di velocità - utilizzo (p. 197)

- Limitatore di velocità - disattivazione temporanea e modo di attesa (p. 198)
- Limitatore di velocità - disattivazione (p. 200)

Limitatore di velocità - disattivazione

Il limitatore di velocità ((Speed Limiter)) è praticamente l'opposto del regolatore elettronico della velocità. Il conducente regola la velocità con il pedale dell'acceleratore, ma il limitatore evita che venga superata involontariamente la velocità preselezionata/impostata.

Per disattivare il limitatore di velocità:

- Premere il tasto al volante 
 - > La spia del limitatore di velocità (6) e il segno della velocità impostata (5) scompaiono dal quadro strumenti. La velocità impostata/memorizzata viene cancellata e non può essere ripristinata con il tasto .

Il conducente può quindi regolare liberamente la velocità con il pedale dell'acceleratore.

Relative informazioni

- Limitatore di velocità (p. 197)
- Limitatore di velocità - utilizzo (p. 197)
- Limitatore di velocità - disattivazione temporanea e modo di attesa (p. 198)
- Limitatore di velocità - allarme di superamento della velocità (p. 199)

Regolatore elettronico della velocità*

Il regolatore elettronico della velocità (CC - Cruise Control) aiuta il conducente a mantenere una velocità costante, per un'esperienza di guida più rilassante in autostrada e sulle strade extraurbane rettilinee con traffico regolare.

Panoramica

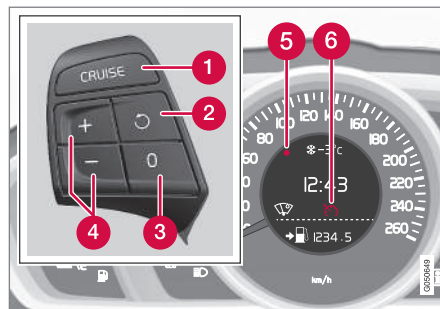

Tastierina al volante e quadro strumenti di un'automobile senza limitatore di velocità².

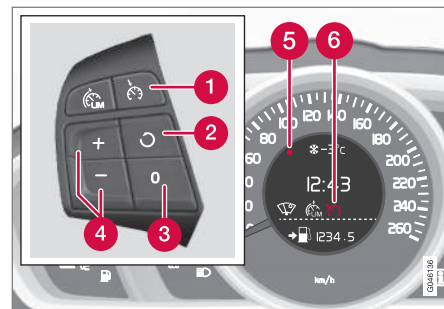

Tastierina al volante e quadro strumenti di un'automobile con limitatore di velocità².

- 1 Regolatore elettronico della velocità - ON/OFF.
- 2 Si disattiva il modo di attesa e si ripristina la velocità memorizzata.
- 3 Modo di attesa
- 4 Attivazione e regolazione della velocità.
- 5 Velocità selezionata (GRIGIO = modo di attesa).
- 6 Regolatore elettronico della velocità attivo - spia BIANCA (GRIGIO = modo di attesa).

² Rivolgersi a un concessionario Volvo per informazioni aggiornate sul proprio mercato.

ATTENZIONE

Occorre sempre prestare attenzione al traffico e intervenire quando il regolatore elettronico della velocità non mantiene una velocità e/o una distanza adeguate.

La responsabilità di una guida sicura spetta sempre al conducente.

Relative informazioni

- Regolatore elettronico della velocità* - regolazione della velocità (p. 201)
- Regolatore elettronico della velocità* - disattivazione temporanea e modo di attesa (p. 202)
- Regolatore elettronico della velocità* - ritornare alla velocità impostata (p. 203)
- Regolatore elettronico della velocità* - disattivazione (p. 203)
- Cruise control adattivo - ACC* (p. 207)

Regolatore elettronico della velocità* - regolazione della velocità



È possibile attivare, impostare e modificare la velocità memorizzata.

Attivare e impostare la velocità

Per avviare il Regolatore elettronico della velocità:

- Premere il tasto al volante **CRUISE** (senza limitatore di velocità) o  (con limitatore di velocità).
- > La spia (6) del regolatore elettronico della velocità sul quadro strumenti si accende, indicando che il regolatore è nel modo di attesa.



Per inserire il regolatore elettronico della velocità:

- Alla velocità desiderata - premere il tasto al volante  o .
- > La velocità attuale viene memorizzata e il segno (5) sul quadro strumenti si accende in corrispondenza della velocità selezionata, mentre la spia (6) cambia colore da GRIGIO a BIANCO. L'automobile si porta sulla velocità memorizzata.

NOTA

Il regolatore elettronico della velocità non può essere attivato a velocità inferiori a 30 km/h (20 mph).

Modifica della velocità memorizzata

La velocità memorizzata si modifica premendo brevemente o a lungo il pulsante al volante  o .

Per regolare di 5 km/h (5 mph):

- Brevi pressioni - ogni pressione regola di 5 km/h (5 mph).

Per regolare di 1 km/h (1 mph):

- Tenere premuto il tasto e rilasciarlo alla velocità desiderata.

L'ultima impostazione rimane memorizzata.

Se si aumenta la velocità con il pedale dell'acceleratore prima di premere , viene memorizzata la velocità dell'automobile alla pressione del tasto.

Un aumento della velocità temporaneo con il pedale dell'acceleratore, ad esempio in caso di sorpasso, non modifica le impostazioni del regolatore elettronico della velocità - rilasciando il pedale, l'automobile si riporta sull'ultima velocità memorizzata.



i NOTA

Tenendo premuto uno dei pulsanti del regolatore elettronico della velocità per diversi minuti, il regolatore si blocca e si disattiva. Per riattivare il regolatore elettronico della velocità occorre fermare l'automobile e riaccendere il motore.

Relative informazioni

- Regolatore elettronico della velocità* (p. 200)

Regolatore elettronico della velocità* - disattivazione temporanea e modo di attesa

È possibile disattivare temporaneamente la funzione e portarla nel modo di attesa.

Disattivazione temporanea - modo di attesa

Per disattivare temporaneamente il regolatore elettronico della velocità e portarlo nel modo di attesa:

- Premere il tasto al volante **0**.
- > Il segno (5) e la spia (6) sul quadro strumenti cambiano colore da BIANCO a GRIGIO. Il regolatore elettronico della velocità è temporaneamente disattivato.

Modo di attesa determinato dal conducente

Il regolatore si disattiva temporaneamente e si porta automaticamente nel modo di attesa se:

- si utilizza il freno di servizio
- si tiene premuto il pedale della frizione per più di 1 minuto³
- si porta la leva selettoria in posizione **N**
- il conducente mantiene una velocità superiore a quella memorizzata per più di 1 minuto.

In questi casi, il conducente deve regolare la velocità manualmente.

Un temporaneo aumento della velocità con il pedale dell'acceleratore, ad esempio in caso di sorpasso, non modifica l'impostazione - rilasciando il pedale, l'automobile si riporta sull'ultima velocità memorizzata.

Modo di attesa automatico

Il regolatore si disattiva temporaneamente e si porta nel modo di attesa se:

- le ruote perdono aderenza
- regime troppo basso/alto
- la velocità è scende al di sotto di 30 km/h (20 mph).

In questi casi, il conducente deve regolare la velocità manualmente.

Relative informazioni

- Regolatore elettronico della velocità* (p. 200)
- Regolatore elettronico della velocità* - regolazione della velocità (p. 201)
- Regolatore elettronico della velocità* - ritornare alla velocità impostata (p. 203)
- Regolatore elettronico della velocità* - disattivazione (p. 203)

³ Il modo di attesa non si attiva se si disinserisce e seleziona una marcia superiore o inferiore.

Regolatore elettronico della velocità* - ritornare alla velocità impostata

Il regolatore elettronico della velocità (CC – Cruise Control) aiuta il conducente a mantenere una velocità costante.

Dopo disattivazione temporanea e modo di attesa (p. 202) è possibile ritornare alla velocità impostata.

Per riattivare il regolatore elettronico della velocità dal modo di attesa:

- Premere il tasto al volante .
- > Il segno (5) e la spia (6) sul quadro strumenti cambiano colore da GRIGIO a BIANCO. L'automobile si porta sull'ultima velocità memorizzata.

NOTA

Ritornando alla velocità impostata con il pulsante  si può percepire un notevole aumento della velocità.

Relative informazioni

- Regolatore elettronico della velocità* (p. 200)
- Regolatore elettronico della velocità* - regolazione della velocità (p. 201)

- Regolatore elettronico della velocità* - disattivazione temporanea e modo di attesa (p. 202)
- Regolatore elettronico della velocità* - disattivazione (p. 203)

Regolatore elettronico della velocità* - disattivazione

Qui è descritta la procedura di disattivazione.

Il regolatore elettronico della velocità si disattiva con il tasto al volante (1) o spegnendo il motore. La velocità impostata/memorizzata viene cancellata e non può essere ripristinata con il tasto .

Relative informazioni

- Regolatore elettronico della velocità* (p. 200)
- Regolatore elettronico della velocità* - regolazione della velocità (p. 201)
- Regolatore elettronico della velocità* - disattivazione temporanea e modo di attesa (p. 202)
- Regolatore elettronico della velocità* - ritornare alla velocità impostata (p. 203)

Avvertimento distanza*

L'avviso distanza ((Distance Alert)) è una funzione che comunica al conducente se la distanza temporale dal veicolo antistante risulta insufficiente.

L'Avvertimento distanza è attivato a velocità superiori a 30 km/h (20 mph) e reagisce solo ai veicoli che procedono nello stesso senso di marcia davanti all'automobile. Non vengono fornite informazioni sulla distanza in merito a veicoli che procedono nel senso di marcia opposto, lentamente o sono fermi.

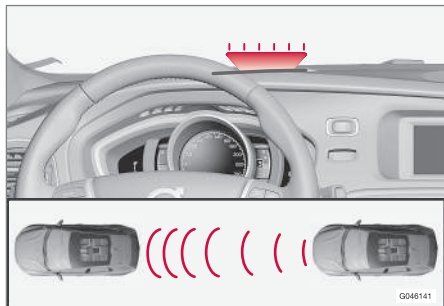

Spia di allarme arancione⁴.

Una spia di allarme arancione nel parabrezza è accesa con luce fissa se la distanza dal veicolo antistante è inferiore alla distanza temporale impostata.

NOTA

L'Avvertimento distanza è disattivato quando è attivo il Regolatore elettronico della velocità adattivo.

ATTENZIONE

L'avvertimento distanza reagisce solo se la distanza dal veicolo antistante è inferiore al valore impostato - non modifica la velocità dell'automobile.

Gestione

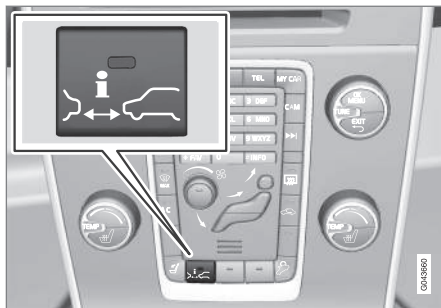

Premere il pulsante nel quadro centrale per attivare o disattivare la funzione. Se la funzione è attiva, la spia sul pulsante è accesa.

In alcuni casi, l'equipaggiamento scelto non consente di aggiungere un pulsante nel quadro centrale e la funzione deve essere gestita dal menu **MY CAR** (p. 114) - selezionare la funzione **Avviso distanza** nel menu.

Impostare la distanza temporale

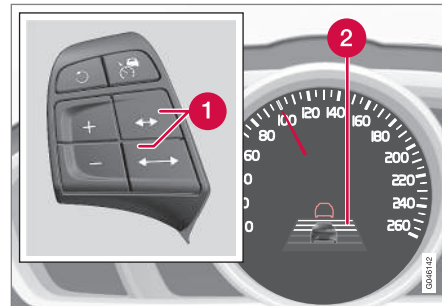

Comando e spia per la distanza temporale.

- 1 Distanza temporale - Aumento/riduzione.
- 2 Distanza temporale - On.

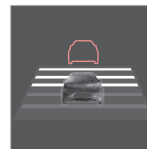

⁴ NOTA! L'illustrazione è schematica - i dettagli possono variare a seconda del modello d'auto.

È possibile selezionare diverse distanze temporali dal veicolo antistante, che vengono visualizzate sul quadro strumenti con 1-5 linee orizzontali; più linee sono visualizzate maggiore è la distanza temporale. 1 linea corrisponde a circa 1 secondo, 5 linee a circa 3 secondi dal veicolo antistante.

La stessa spia è visualizzata quando è attivato il Regolatore elettronico della velocità adattivo (p. 208).

i **NOTA**

Più la velocità aumenta, maggiore diventa la distanza in metri a parità di distanza temporale.

La distanza temporale impostata viene utilizzata anche dal regolatore elettronico della velocità adattivo (p. 208).

Mantenere sempre la distanza temporale consentita dal codice della strada.

Relative informazioni

- Avvertimento distanza* - limiti (p. 205)
- Avvertimento distanza* - spie e messaggi (p. 206)

Avvertimento distanza* - limiti

La funzione, che utilizza lo stesso sensore radar di Regolatore elettronico della velocità adattivo (p. 207) e Indicatore di collisione con freno automatico (p. 233), presenta alcuni limiti.

i **NOTA**

La spia di allarme nel parabrezza potrebbe non essere visibile in caso di forte luce solare, riflessi o forti variazioni di luminosità oppure se si indossano occhiali da sole.

Il maltempo o le strade tortuose possono ridurre la capacità del sensore radar di rilevare i veicoli che precedono.

La capacità di rilevamento può essere influenzata anche dalle dimensioni dei veicoli, ad esempio le motociclette. In questi casi, la spia di allarme potrebbe accendersi a una distanza inferiore a quella impostata o non accendersi affatto.

A velocità molto elevate, la spia potrebbe accendersi a una distanza inferiore a quella impostata anche a causa dei limiti di portata del sensore.



Per maggiori informazioni sui limiti del sensore radar, vedere Sensore radar - limiti (p. 221) e (p. 238).

Relative informazioni

- Avvertimento distanza* (p. 204)
- Avvertimento distanza* - spie e messaggi (p. 206)

Avvertimento distanza* - spie e messaggi

La funzione usa alcune spie e messaggi che possono apparire sul quadro strumenti se la funzionalità è ridotta a seguito dei limiti del sistema.

Spia ^A	Messaggio	Funzione
	Radar bloccato Vedere manuale	Avvertimento distanza temporaneamente fuori uso. Il sensore radar è coperto, ad esempio a causa di forte pioggia o neve, e non può rilevare gli altri veicoli. Per maggiori informazioni sui limiti del sensore radar (p. 221).
	Allarme di collisione Rich. assistenza	Avvertimento distanza e Indicatore di collisione con freno automatico sono completamente o parzialmente fuori uso. Se il messaggio non scompare, rivolgersi a un riparatore. Si raccomanda un riparatore autorizzato Volvo.

^A Le spie sono schematiche - possono variare a seconda del mercato e del modello di automobile.

Relative informazioni

- Avvertimento distanza* (p. 204)
- Avvertimento distanza* - limiti (p. 205)

Cruise control adattivo - ACC*

Il regolatore elettronico della velocità adattivo (ACC – Adaptive Cruise Control) aiuta a mantenere una velocità costante e la distanza dal veicolo antistante preselezionata.

Il Cruise control adattivo offre un'esperienza di guida più rilassante nei viaggi lunghi in autostrada e sulle strade extraurbane rettilinee con traffico regolare.

Il conducente imposta la velocità (p. 211) desiderata e la distanza (p. 212) dal veicolo antistante. Quando il sensore radar rileva un veicolo lento davanti all'automobile, adatta automaticamente la velocità. Quando la strada è libera, l'automobile ritorna alla velocità selezionata.

Se il regolatore elettronico della velocità adattivo è disattivato o nel modo di attesa (p. 213) e l'automobile si avvicina troppo al veicolo antistante, il conducente viene avvertito invece dalla funzione avvertimento distanza (p. 204).

ATTENZIONE

Occorre sempre prestare attenzione al traffico e intervenire quando il regolatore elettronico della velocità adattivo comanda una velocità o una distanza inadeguata.

Il regolatore elettronico della velocità adattivo non è in grado di gestire tutte le situazioni di traffico, meteorologiche e della strada.

Leggere tutte le sezioni relative al Cruise control adattivo nel manuale Uso e manutenzione, affinché il conducente sia consapevole di tutte le limitazioni del sistema prima dell'utilizzo.

Il conducente deve sempre mantenere una distanza e una velocità adeguate, anche quando utilizza il regolatore elettronico della velocità adattivo.

IMPORTANTE

La manutenzione dei componenti del regolatore elettronico della velocità adattivo deve essere effettuata presso un riparatore. Si raccomanda un riparatore autorizzato Volvo.

Per un certo periodo dopo l'assistenza, la funzione ACC può presentare una portata leggermente ridotta. Il sistema è tarato durante la guida e la piena funzionalità è ripristinata automaticamente.

Cambio automatico

L'assistenza in coda (p. 215) del regolatore elettronico della velocità adattivo ha più funzioni nelle automobili con cambio automatico.

Relative informazioni

- Regolatore elettronico della velocità adattivo* - funzionamento (p. 208)
- Cruise control adattivo* - panoramica (p. 210)
- Regolatore elettronico della velocità adattivo* - regolazione della velocità (p. 211)
- Regolatore elettronico della velocità adattivo* - impostare la distanza temporale (p. 212)
- Regolatore elettronico della velocità adattivo* - disattivazione temporanea e modo di attesa (p. 213)
- Regolatore elettronico della velocità adattivo* - sorpasso (p. 214)
- Regolatore elettronico della velocità adattivo* - disattivazione (p. 215)
- Regolatore elettronico della velocità adattivo* - assistenza in coda (p. 215)
- Regolatore elettronico della velocità adattivo* - commutare la funzionalità del regolatore elettronico della velocità (p. 217)
- Sensore radar (p. 221)
- Sensore radar - limiti (p. 221)



- Regolatore elettronico della velocità adattivo*
- ricerca dei guasti e interventi (p. 218)
- Regolatore elettronico della velocità adattivo*
- spie e messaggi (p. 219)

Regolatore elettronico della velocità adattivo* - funzionamento

Il regolatore elettronico della velocità adattivo comprende anche un dispositivo di mantenimento della distanza di sicurezza.

Panoramica del funzionamento

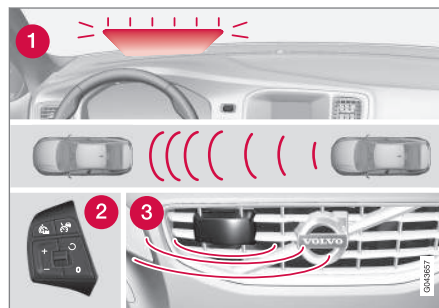

Generalità sul funzionamento⁵.

- 1 Spia di allarme - frenata del conducente necessaria
- 2 Pulsantiera al volante (p. 210)
- 3 Sensore radar (p. 221)

ATTENZIONE

Il regolatore elettronico della velocità adattivo non previene le collisioni. Il conducente deve intervenire se il sistema non rileva un veicolo antistante.

Il regolatore elettronico della velocità adattivo non frena per pedoni, animali e veicoli di piccole dimensioni quali biciclette e motocicli. Inoltre, non frena in caso di rimorchi/semirimorchi bassi, veicoli che procedono in direzione opposta, lenti o fermi né oggetti.

Non utilizzare il regolatore elettronico della velocità adattivo, ad esempio, in caso di guida urbana o traffico intenso, agli incroci, su strade sdrucciolevoli, bagnate o fangose, in presenza di pioggia intensa o neve, in condizioni di scarsa visibilità, nelle strade tortuose o sulle rampe.

La distanza dal veicolo antistante (p. 212) è misurata principalmente da un sensore radar (p. 221). Il regolatore controlla la velocità accelerando e frenando. Quando il regolatore elettronico della velocità adattivo inserisce i freni, è del tutto normale che generino un leggero rumore.

⁵ NOTA! La figura è schematica - i dettagli possono variare a seconda del modello di automobile.

ATTENZIONE

Il pedale del freno si muove, quando il regolatore elettronico della velocità adattivo frena. Non tenere il piede sotto il pedale del freno. Pericolo di schiacciamento.

Il Regolatore elettronico della velocità adattivo cerca di seguire il veicolo antistante nella propria corsia alla distanza temporale (p. 212) impostata dal conducente. Se il sensore radar non rileva veicoli antistanti, l'automobile procede alla velocità impostata e memorizzata dal conducente. Lo stesso accade se la velocità del veicolo antistante è superiore a quella memorizzata.

Il regolatore elettronico della velocità adattivo cerca di regolare la velocità gradualmente. Il conducente deve intervenire in situazioni di guida che richiedono frenate rapide. Questo può verificarsi in caso di notevoli differenze di velocità o di una frenata brusca del veicolo che precede. In seguito ai limiti del sensore radar (p. 221), l'automobile può essere frenata in modo inaspettato o non essere frenata affatto.

Il regolatore elettronico della velocità adattivo può essere attivato per seguire un altro veicolo a velocità da 30 km/h⁶ (20 mph) fino a 200 km/h (125 mph). Se la velocità scende al di sotto di 30 km/h (20 mph) o il regime del motore diventa troppo basso, il regolatore si porta nel modo di

attesa (p. 213) e la frenata automatica si interrompe, quindi il conducente deve intervenire per mantenere la distanza di sicurezza dal veicolo antistante.

Spia di allarme - frenata del conducente necessaria

La capacità frenante del regolatore elettronico della velocità adattivo è superiore al 40% circa di quella dell'automobile.

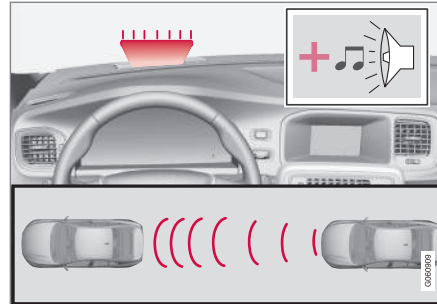

Segnale acustico/visivo di avvertimento per rischio di collisione⁷.

Se occorre frenare con più forza di quella applicata dal regolatore elettronico della velocità adattivo e il conducente non frena, si attivano la spia di allarme e il segnale acustico dell'indicatore di

collisione (p. 233) per avvertire il conducente che deve intervenire immediatamente.

NOTA

Le informazioni sul parabrezza possono essere poco visibili in caso di forte luce solare e se si indossano occhiali da sole.

ATTENZIONE

Il regolatore elettronico della velocità adattivo segnala solo i veicoli rilevati dal proprio gruppo radar. Pertanto, l'avvertimento potrebbe essere fornito in ritardo oppure non essere fornito affatto. Non attendere l'avvertimento. Frenare ogni volta che si ritiene necessario.

Pendenze ripide e/o carico pesante

Il regolatore elettronico della velocità adattivo è utile soprattutto sulle strade pianeggianti. Il regolatore può avere difficoltà a mantenere la distanza corretta dal veicolo antistante in caso di guida su pendenze ripide, con carico pesante o rimorchio. Prestare la massima attenzione e tenersi pronti a frenare all'occorrenza.

⁶ Nelle automobili con cambio automatico, Assistenza in coda (p. 215) può gestire l'intervallo 0-200 km/h (0-125 mph).

⁷ Nota - La figura è schematica - i dettagli possono variare a seconda del modello di automobile.

« **Relative informazioni**

- Cruise control adattivo - ACC* (p. 207)
- Regolatore elettronico della velocità adattivo* - disattivazione (p. 215)
- Regolatore elettronico della velocità adattivo* - sorpasso (p. 214)

Cruise control adattivo* - panoramica

La gestione del Cruise control adattivo e della pulsantiera al volante varia a seconda se l'auto è dotata o meno di limitatore di velocità ⁸.

Cruise control adattivo con Limitatore di velocità

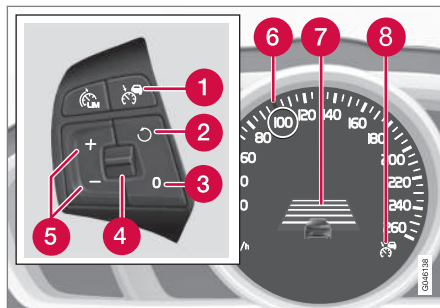

- 1 Regolatore elettronico della velocità - ON/OFF.
- 2 Si disattiva il modo di attesa e si ripristina la velocità memorizzata.
- 3 Modo di attesa
- 4 Distanza temporale - Aumento/riduzione.
- 5 Attivazione e regolazione della velocità.

- 6 Spia verde per la velocità memorizzata (BIANCO = modo di attesa).
- 7 Distanza temporale
- 8 L'ACC è attivo se la spia è VERDE (BIANCA = modo di attesa).

Cruise control adattivo senza Limitatore di velocità

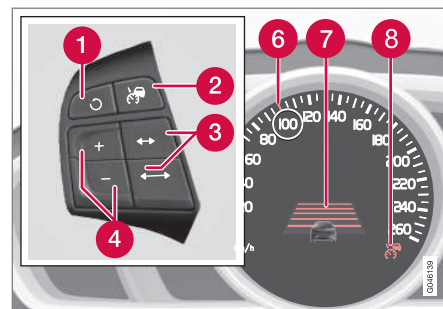

- 1 Si disattiva il modo di attesa e si ripristina la velocità memorizzata.
- 2 Regolatore elettronico della velocità - ON/OFF o modo di attesa.
- 3 Distanza temporale - Aumento/riduzione.
- 4 Attivazione e regolazione della velocità.
- 5 (Non utilizzato)

⁸ Rivolgersi a un concessionario Volvo per informazioni aggiornate sul proprio mercato.

- 6 Spia verde per la velocità memorizzata (BIANCO = modo di attesa).
- 7 Distanza temporale
- 8 L'ACC è attivo se la spia è VERDE (BIANCA = modo di attesa).

Relative informazioni

- Cruise control adattivo - ACC* (p. 207)
- Regolatore elettronico della velocità adattivo* - funzionamento (p. 208)
- Regolatore elettronico della velocità adattivo* - spie e messaggi (p. 219)

Regolatore elettronico della velocità adattivo* - regolazione della velocità

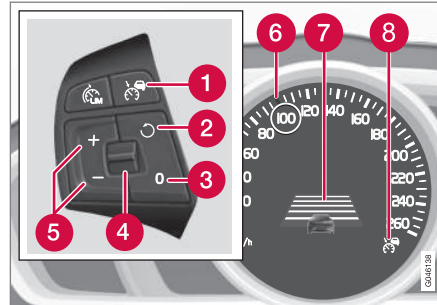

Cruise adattivo **con** limitatore di velocità⁹.

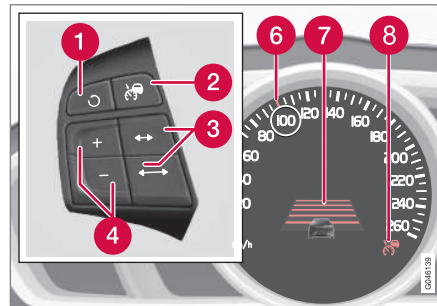

Cruise adattivo **senza** limitatore di velocità⁹.

Per avviare l'ACC:

- Premere il tasto al volante - sul quadro strumenti (8) si accende una spia BIANCA dello stesso tipo, a indicazione che il regolatore elettronico della velocità adattivo è nel modo di attesa (p. 213).

Per attivare l'ACC:

- Alla velocità desiderata - premere il tasto al volante o .
- > Viene memorizzata la velocità attuale, il quadro strumenti visualizza una "lente di ingrandimento" (6) intorno alla velocità memorizzata per qualche secondo e la spia BIANCA diventa VERDE.



Quando questa spia BIANCA diventa VERDE, l'ACC è attivato e l'automobile mantiene la velocità memorizzata.



Solo quando la spia visualizza l'immagine di un altro veicolo, l'ACC regola la **distanza** dal veicolo antistante.

⁹ La spiegazione dei numeri in figura è riportata nella sezione "Cruise adattivo - panoramica" (p. 210).



Allo stesso tempo viene definito un intervallo di velocità:

- la velocità superiore con marcatura VERDE corrisponde alla velocità predefinita
- la velocità inferiore corrisponde a quella del veicolo antistante.

Modifica della velocità memorizzata

La velocità memorizzata si modifica premendo brevemente o a lungo il pulsante al volante o



Per regolare di +/- 5 km/h (+/- 5 mph):

- Brevi pressioni - ogni pressione regola di +/- 5 km/h (+/- 5 mph).

Per regolare di +/- 1 km/h (+/- 1 mph):

- Tenere premuto il tasto e rilasciarlo alla velocità desiderata.

L'ultima impostazione rimane memorizzata.

Se si aumenta la velocità con il pedale dell'acceleratore prima di premere viene memorizzata la velocità dell'automobile alla pressione del tasto.

Un temporaneo aumento della velocità con il pedale dell'acceleratore, ad esempio in caso di

sorpasso, non modifica l'impostazione - rilasciando il pedale, l'automobile si riporta sull'ultima velocità memorizzata.

NOTA

Tenendo premuto uno dei pulsanti del regolatore elettronico della velocità adattivo per diversi minuti, il regolatore si blocca e si disattiva. Per riattivarlo occorre fermare l'automobile e riaccendere il motore.

In alcune situazioni, il regolatore non può essere riattivato e il quadro strumenti (p. 219) visualizza **Cruise Control adattivo non disp.**

Relative informazioni

- Cruise control adattivo - ACC* (p. 207)
- Cruise control adattivo* - panoramica (p. 210)
- Regolatore elettronico della velocità adattivo* - funzionamento (p. 208)

Regolatore elettronico della velocità adattivo* - impostare la distanza temporale

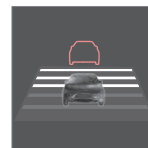

È possibile selezionare diverse distanze temporali dal veicolo antistante, che vengono visualizzate sul quadro strumenti con 1-5 linee orizzontali; più linee sono visualizzate maggiore è la

distanza temporale. 1 linea corrisponde a circa 1 secondo, 5 linee a circa 3 secondi dal veicolo antistante.

Per impostare/modificare la distanza temporale:

- Girare la rotella della tastierina al volante (p. 210) (o premere i pulsanti / nelle automobili senza limitatore di velocità).

A bassa velocità, quando le distanze si riducono, il regolatore elettronico della velocità adattivo aumenta leggermente la distanza temporale.

Per seguire il veicolo che precede con una guida morbida e confortevole, il regolatore elettronico della velocità adattivo consente una notevole variazione della distanza temporale in alcune condizioni.

Ricordare che una distanza temporale breve riduce il tempo di reazione e intervento del conducente in caso di imprevisti durante la guida.

La stessa spia è visualizzata quando è attivato l'Avvertimento distanza (p. 204).

i NOTA

Mantenere sempre la distanza temporale consentita dal codice della strada.

Se il regolatore elettronico della velocità adattivo non reagisce all'attivazione, è possibile che la distanza temporale dal veicolo anti-stante impedisca l'aumento della velocità.

Più la velocità aumenta, maggiore diventa la distanza in metri a parità di distanza temporale.

Per maggiori informazioni sulla gestione della velocità (p. 211).

Relative informazioni

- Cruise control adattivo - ACC* (p. 207)
- Cruise control adattivo* - panoramica (p. 210)
- Regolatore elettronico della velocità adattivo* - funzionamento (p. 208)
- Regolatore elettronico della velocità adattivo* - disattivazione (p. 215)

Regolatore elettronico della velocità adattivo* - disattivazione temporanea e modo di attesa

Il regolatore elettronico della velocità adattivo può essere disattivato temporaneamente e portato nel modo di attesa.

Disattivazione temporanea/modo di attesa - con limitatore di velocità

Per disattivare temporaneamente il regolatore elettronico della velocità adattivo e portarlo nel modo di attesa:

- Premere il tasto al volante 



Questa spia e la spia della velocità memorizzata passano da VERDE a BIANCO.

Disattivazione temporanea/modo di attesa - senza limitatore di velocità

Per disattivare temporaneamente il regolatore elettronico della velocità adattivo e portarlo nel modo di attesa:

- Premere il tasto al volante 

Modo di attesa determinato dal conducente

Il regolatore elettronico della velocità adattivo si disattiva temporaneamente e si porta automaticamente nel modo di attesa se:

- si utilizza il freno di servizio
- si tiene premuto il pedale della frizione per più di 1 minuto¹⁰
- si porta la leva selettoria in posizione **N** (cambio automatico)
- il conducente mantiene una velocità superiore a quella memorizzata per più di 1 minuto.

In questi casi, il conducente deve regolare la velocità manualmente.

Un temporaneo aumento della velocità con il pedale dell'acceleratore, ad esempio in caso di sorpasso, non modifica l'impostazione - rilasciando il pedale, l'automobile si riporta sull'ultima velocità memorizzata.

Modo di attesa automatico

Il regolatore elettronico della velocità adattivo dipende da altri sistemi, ad esempio Sistema di stabilità ESC (p. 193). Se uno di questi sistemi smette di funzionare, il regolatore elettronico della velocità adattivo si disattiva automaticamente.

In caso di disattivazione automatica, si attiva un segnale acustico e il quadro strumenti visualizza il messaggio **Cruise Control adattivo disattivato**. Il conducente deve prendere il controllo e regolare la velocità in base al veicolo anti-stante.

¹⁰ Il modo di attesa non si attiva se si disinserisce e seleziona una marcia superiore o inferiore.

- ◀ Una disattivazione automatica può essere dovuta a:
- apertura della portiera del conducente
 - sgancio della cintura del conducente
 - regime troppo basso/alto
 - la velocità è scesa al di sotto di 30 km/h¹¹ (20 mph)
 - le ruote perdono aderenza
 - temperatura dei freni alta
 - sensore radar coperto ad esempio da neve o pioggia intensa (le onde radar sono bloccate).

Ritornare alla velocità impostata

Il regolatore adattivo nel modo di attesa si riattiva premendo una volta il tasto al volante  - viene ripristinata l'ultima velocità memorizzata.

NOTA

Ritornando alla velocità impostata con il pulsante , si può percepire un notevole aumento della velocità.

Relative informazioni

- Cruise control adattivo - ACC* (p. 207)
- Cruise control adattivo* - panoramica (p. 210)

- Regolatore elettronico della velocità* (p. 200)

Regolatore elettronico della velocità adattivo* - sorpasso

Quando l'automobile segue un veicolo e il conducente aziona l'indicatore di direzione¹² per segnalare che intende effettuare un sorpasso, il regolatore elettronico della velocità adattivo interviene in suo aiuto accelerando brevemente l'automobile rispetto al veicolo antistante.

La funzione è attiva a velocità superiori a 70 km/h (43 mph).

ATTENZIONE

Ricordare che questa funzione si può attivare in diverse situazioni, non soltanto in caso di sorpasso, ad esempio quando si aziona l'indicatore di direzione per segnalare un cambio di corsia o l'imbocco di uno svincolo. In queste situazioni, l'automobile accelera brevemente.



Relative informazioni

- Cruise control adattivo - ACC* (p. 207)
- Cruise control adattivo* - panoramica (p. 210)
- Regolatore elettronico della velocità adattivo* - funzionamento (p. 208)



¹¹ Non vale per le automobili con assistenza in coda, in cui il sistema funziona fino a veicolo fermo.

Regolatore elettronico della velocità adattivo* - disattivazione

Tastierina con limitatore di velocità

Il regolatore elettronico della velocità adattivo si disattiva con il tasto al volante  nella tastierina (p. 210). La velocità impostata/memorizzata viene cancellata e non può essere ripristinata con il tasto .

Tastierina senza limitatore di velocità

Una breve pressione del tasto al volante  porta il regolatore elettronico della velocità adattivo nel modo di attesa (p. 213). Premendo di nuovo brevemente il pulsante, il regolatore elettronico della velocità si disattiva. La velocità impostata/memorizzata viene cancellata e non può essere ripristinata con il pulsante .

Relative informazioni

- Cruise control adattivo - ACC* (p. 207)
- Regolatore elettronico della velocità adattivo* - funzionamento (p. 208)
- Regolatore elettronico della velocità adattivo* - spie e messaggi (p. 219)

Regolatore elettronico della velocità adattivo* - assistenza in coda

L'assistenza in coda estende il funzionamento del regolatore elettronico della velocità adattivo anche a velocità inferiori a 30 km/h (20 mph).

Nelle automobili con cambio automatico, il regolatore elettronico della velocità adattivo è dotato della funzione Assistenza in coda ("Queue Assist").

L'Assistenza in coda presenta le seguenti funzioni:

- Maggiore intervallo di velocità - anche al di sotto di 30 km/h (20 mph) e ad automobile ferma
- Cambio di target
- Disinserimento della frenata automatica a veicolo fermo
- Inserimento automatico del freno di stazionamento.

La velocità minima programmabile per il regolatore elettronico della velocità adattivo è 30 km/h (20 mph). Anche se il regolatore riesce a seguire un altro veicolo finché non si ferma, una velocità inferiore a 30 km/h (20 mph) **non** potrà essere selezionata/memorizzata.

Maggiore intervallo di velocità

NOTA

Per attivare il regolatore elettronico della velocità adattivo, il conducente deve chiudere la portiera e allacciare la cintura di sicurezza.

Se l'automobile è dotata di cambio automatico, con il regolatore elettronico della velocità adattivo è possibile seguire un veicolo a una velocità di 0-200 km/h (0-125 mph).

NOTA

Affinché il regolatore elettronico della velocità adattivo si attivi a velocità inferiori a 30 km/h (20 mph), il veicolo antistante deve procedere a una distanza adeguata.

Se l'automobile si ferma in coda o al semaforo, la guida riprende automaticamente in caso di sosta breve (inferiore a circa 3 secondi). Se trascorre più tempo prima che il veicolo antistante si metta in movimento, il regolatore elettronico della velocità adattivo si porta nel modo di attesa con funzione di frenata automatica. In tal caso, il conducente deve riattivarlo come segue:

- Premere il tasto al volante 

...0...

¹² Solo se si utilizza l'indicatore di direzione sinistro o destro nelle automobili con guida rispettivamente a sinistra o destra.

- ◀ • Premere il pedale dell'acceleratore.
- > Il regolatore elettronico della velocità adattivo riprende quindi a seguire il veicolo antistante.

i NOTA

La funzione dell'Assistenza in coda può mantenere ferma l'automobile per max 4 minuti; successivamente è applicato il freno di stazionamento e il regolatore elettronico della velocità adattivo si disattiva.

- Per riattivare il regolatore è necessario disinserire il freno di stazionamento.

Cambio di target

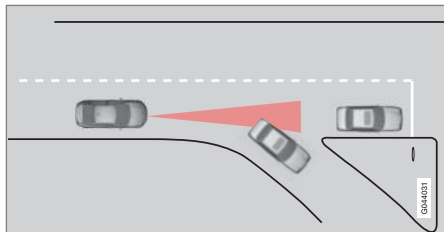

Se il veicolo target antistante sterza improvvisamente potrebbe esserci un veicolo fermo poco più avanti.

Quando il regolatore adattivo segue un altro veicolo a velocità **inferiori** a 30 km/h (20 mph) e cambia target per seguire un veicolo fermo, il regolatore adattivo frena per non scontrarsi con il veicolo fermo.

⚠ ATTENZIONE

Quando il regolatore elettronico della velocità adattivo segue un veicolo antistante a velocità **superiori** a 30 km/h (20 mph) e cambia target per seguire un veicolo fermo, il regolatore ignora il veicolo fermo e seleziona la velocità memorizzata.

- Il conducente deve intervenire e frenare.

Modo di attesa automatico per cambio di target

Il regolatore adattivo si disattiva e si porta nel modo di attesa:

- se la velocità è inferiore a 5 km/h (5 mph) e il regolatore elettronico della velocità adattivo non riconosce se il target è un veicolo fermo o un altro oggetto, ad esempio un rallentatore di velocità.
- se la velocità è inferiore a 5 km/h (5 mph) e il veicolo antistante svolta, quindi il regolatore elettronico della velocità adattivo non ha più un target da seguire.

Interruzione della frenata automatica a veicolo fermo

In alcune situazioni, l'assistenza in coda interrompe la frenata automatica ad automobile ferma. I freni si disinseriscono e l'automobile può mettersi in movimento - il conducente deve quindi intervenire e frenare.

L'assistenza in coda disinserisce il freno di servizio e porta il regolatore elettronico della velocità adattivo nel modo di attesa nelle seguenti situazioni:

- il conducente preme il pedale del freno
- si inserisce il freno di stazionamento
- si porta la leva selettoria in posizione **P, N o R**
- il conducente porta il regolatore elettronico della velocità adattivo nel modo di attesa.

Inserimento automatico del freno di stazionamento

In alcune situazioni, l'assistenza in coda inserisce il freno di stazionamento per mantenere ferma l'automobile.

Questo avviene se:

- il conducente apre la portiera o si toglie la cintura di sicurezza
- la funzione ESC passa dalla posizione **Normal a Sport**
- L'Assistenza in coda ha mantenuto ferma l'automobile per più di 4 minuti
- si spegne il motore
- i freni si surriscaldano.



Relative informazioni

- Cruise control adattivo - ACC* (p. 207)
- Cruise control adattivo* - panoramica (p. 210)
- Regolatore elettronico della velocità adattivo* - funzionamento (p. 208)



Regolatore elettronico della velocità adattivo* - commutare la funzionalità del regolatore elettronico della velocità

Commutazione da ACC a CC

Sul quadro strumenti appare la spia del regolatore elettronico della velocità attivo:

CC Cruise Control	ACC Adaptive Cruise Control
	
Regolatore elettronico della velocità	Regolatore elettronico della velocità adattivo

Premendo il pulsante una volta si può disattivare la sezione adattiva (distanza temporale) del regolatore elettronico della velocità. In queste condizioni l'automobile si limita a procedere alla velocità impostata/memorizzata.

- Effettuare una **lunga** pressione sul pulsante al volante ; la spia del quadro strumenti passa da  a .
- > A questo punto è attivato il regolatore elettronico della velocità standard (p. 200) CC (Cruise Control).

ATTENZIONE

L'automobile non frena più automaticamente dopo il passaggio dal regolatore elettronico della velocità adattivo a quello standard, si limita a tenere la velocità impostata.

Commutazione da CC ad ACC

Disattivare il regolatore elettronico della velocità premendo 1-2 volte  come indicato nelle istruzioni di disattivazione (p. 215). All'accensione seguente del sistema, sarà attivato il Cruise control adattivo.

Relative informazioni

- Cruise control adattivo - ACC* (p. 207)
- Cruise control adattivo* - panoramica (p. 210)
- Regolatore elettronico della velocità adattivo* - funzionamento (p. 208)

Regolatore elettronico della velocità adattivo* - ricerca dei guasti e interventi

Se il quadro strumenti visualizza il messaggio **Radar bloccato Vedere manuale**, il sensore

radar (p. 221) del regolatore elettronico della velocità adattivo non è in grado di rilevare gli altri veicoli antistanti.

Questo messaggio indica che anche le funzioni Avviso distanza (p. 204) e Indicatore di collisione con freno automatico (p. 233) sono disattivate.

La seguente tabella riporta esempi di possibili cause della visualizzazione del messaggio e gli interventi consigliati:

Causa	Intervento
La superficie del radar nella griglia è sporca o coperta da ghiaccio o neve.	Pulire la superficie del radar nella griglia rimuovendo sporcizia, ghiaccio e neve.
Pioggia e neve intense possono bloccare i segnali radar.	Nessun intervento. In presenza di temporali, il radar potrebbe non funzionare.
Acqua o neve presenti sulla strada vengono proiettate bloccando i segnali radar.	Nessun intervento. In caso di strada molto bagnata o innevata, il radar potrebbe non funzionare.
La superficie del radar è pulita ma il messaggio persiste.	Attendere. Possono essere necessari alcuni minuti affinché il radar rilevi di non essere più bloccato.





Relative informazioni

- Cruise control adattivo* - panoramica (p. 210)
- Regolatore elettronico della velocità adattivo* - funzionamento (p. 208)
- Regolatore elettronico della velocità adattivo* - spie e messaggi (p. 219)

Regolatore elettronico della velocità adattivo* - spie e messaggi

A volte il Cruise control adattivo può visualizzare un simbolo e/o un messaggio di testo. Ecco

alcuni esempi; attenere alle raccomandazioni di volta in volta fornite:

Simbolo	Messaggio	Funzione
	Spia VERDE	L'automobile mantiene la velocità memorizzata.
	Spia BIANCA	Il regolatore elettronico della velocità adattivo è nel modo di attesa.
		Regolatore elettronico della velocità standard selezionato manualmente.
	Imp. ESC Normale per attivare Cruise	Il regolatore elettronico della velocità adattivo non può essere attivato finché non si porta il Sistema di stabilità (ESC) (p. 193) in modalità normale.
	Cruise Control adattivo disattivato	Il regolatore elettronico della velocità adattivo si è disattivato - il conducente deve regolare la velocità manualmente.
	Cruise Control adattivo non disp.	Il regolatore elettronico della velocità adattivo non può essere attivato. Questo può essere dovuto fra l'altro a quanto segue: <ul style="list-style-type: none"> ● temperatura dei freni alta ● copertura del sensore radar a causa di condensa, neve o pioggia.
	Radar bloccato Vedere manuale	Il regolatore elettronico della velocità adattivo è temporaneamente fuori uso. <ul style="list-style-type: none"> ● Il sensore radar è coperto, ad esempio a causa di forte pioggia o neve, e non può rilevare gli altri veicoli. <p>Il conducente può passare (p. 217) al regolatore elettronico della velocità standard - un messaggio indica le opzioni possibili.</p> <p>Per maggiori informazioni sui limiti del sensore radar (p. 221).</p>





Simbolo	Messaggio	Funzione
	Cruise Control adatt. Rich. assistenza	<p>Il regolatore elettronico della velocità adattivo è fuori uso.</p> <ul style="list-style-type: none"> Rivolgersi a un riparatore. Si raccomanda un riparatore autorizzato Volvo.
	Premere freno per mantenere veicolo + allarme acustico^A	<p>L'automobile rimane ferma e il regolatore rilascia il freno di servizio per consentire l'inserimento del freno di stazionamento, ma un'anomalia al freno di stazionamento provoca il movimento immediato dell'automobile.</p> <ul style="list-style-type: none"> Il conducente deve frenare manualmente. Il messaggio non scompare e l'allarme acustico si disattiva solo quando il conducente preme il pedale del freno o dell'acceleratore.
	Sotto 30 km/h Veic. davanti rich.^A	Viene visualizzato quando si cerca di attivare il regolatore elettronico della velocità adattivo a velocità inferiori a 30 km/h (20 mph) in assenza di un veicolo antistante nel raggio di attivazione.

^A Solo con Assistenza in coda.

Relative informazioni

- Cruise control adattivo - ACC* (p. 207)
- Cruise control adattivo* - panoramica (p. 210)
- Regolatore elettronico della velocità adattivo* - funzionamento (p. 208)

Sensore radar

Il compito del sensore radar è rilevare automobili o veicoli di grandi dimensioni che procedono nello stesso senso di marcia e nella stessa corsia.

Il sensore radar è utilizzato dalle seguenti funzioni:

- Avvertimento distanza*
- Regolatore elettronico della velocità adattivo*
- Allarme di collisione imminente con freno automatico e rilevamento di ciclisti e pedoni*

! IMPORTANTE

In caso di danni visibili alla griglia dell'automobile o qualora si sospettino danni al sensore radar:

- Rivolgersi a un riparatore. Si raccomanda un riparatore autorizzato Volvo.

La funzione potrebbe essere esclusa in modo totale o parziale, oppure presentare anomalie, qualora la griglia, il sensore radar o la relativa mensola siano danneggiati o staccati.

Modifiche non autorizzate del sensore radar possono renderlo inutilizzabile ai sensi delle leggi vigenti.

Relative informazioni

- Sensore radar - limiti (p. 221)
- Cruise control adattivo - ACC* (p. 207)
- Avvertimento collisione* (p. 233)
- Avvertimento distanza* (p. 204)

Sensore radar - limiti

Il sensore radar (p. 221) presenta alcuni limiti, dovuti fra l'altro al campo visivo ridotto.

La capacità del regolatore elettronico della velocità adattivo di rilevare un veicolo antistante si riduce drasticamente se:

- la velocità del veicolo antistante è molto diversa da quella dell'automobile
- il sensore radar è coperto, ad esempio a causa di forte pioggia, neve o altri oggetti.

i NOTA

Tenere pulita la superficie davanti al sensore radar, vedere la voce "Manutenzione" (p. 237).

Campo visivo

Il sensore radar ha un campo visivo limitato. In alcune situazioni, il regolatore potrebbe rilevare i veicoli in ritardo oppure non rilevarli affatto.



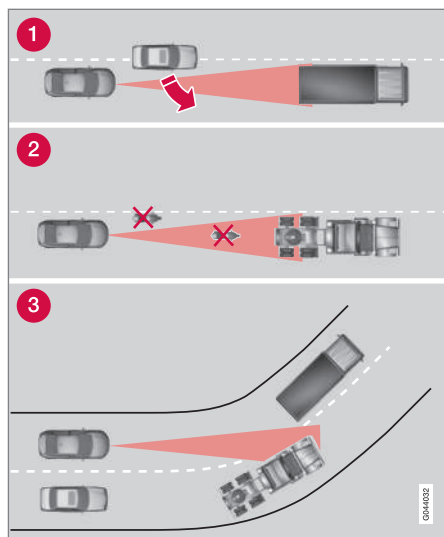

Campo visivo di ACC.

- 1 Talvolta, il sensore radar potrebbe rilevare in ritardo i veicoli vicini, ad esempio un veicolo che si inserisce fra l'automobile e il veicolo che precede.
- 2 Il sensore potrebbe non rilevare i veicoli di piccole dimensioni, ad esempio motocicli, o altri veicoli che non procedono al centro della corsia.

- 3 In curva il sensore radar potrebbe rilevare il veicolo sbagliato oppure perdere di vista un veicolo rilevato.

ATTENZIONE

Occorre sempre prestare attenzione al traffico e intervenire quando il regolatore elettronico della velocità adattivo comanda una velocità o una distanza inadeguata.

Il regolatore elettronico della velocità adattivo non è in grado di gestire tutte le situazioni di traffico, meteorologiche e della strada.

Leggere tutte le sezioni relative al Cruise control adattivo nel manuale Uso e manutenzione, affinché il conducente sia consapevole di tutte le limitazioni del sistema prima dell'utilizzo.

Il conducente deve sempre mantenere una distanza e una velocità adeguate, anche quando utilizza il regolatore elettronico della velocità adattivo.

ATTENZIONE

Non è consentito montare accessori o altri oggetti, ad esempio luci supplementari, davanti alla griglia.

ATTENZIONE

Il regolatore elettronico della velocità adattivo non previene le collisioni. Il conducente deve intervenire se il sistema non rileva un veicolo antistante.

Il regolatore elettronico della velocità adattivo non frena per pedoni, animali e veicoli di piccole dimensioni quali biciclette e motocicli. Inoltre, non frena per veicoli che procedono in direzione opposta, lenti o fermi né oggetti.

Non utilizzare il regolatore elettronico della velocità adattivo, ad esempio, in caso di guida urbana o traffico intenso, agli incroci, su strade sdruciolevoli, bagnate o fangose, in presenza di pioggia intensa o neve, in condizioni di scarsa visibilità, nelle strade tortuose o sulle rampe.

Relative informazioni



- Cruise control adattivo - ACC* (p. 207)
- Avvertimento collisione* (p. 233)
- Avvertimento distanza* (p. 204)



Omologazione - sistema radar

L'omologazione dei gruppi radar dell'automobile è riportata nella tabella seguente.

Mercato	ACC ^A	BLIS ^B	Simbolo	Omologazione
Brasile	✓			Este equipamento opera em caráter secundário, isto é, não tem direito à proteção contra interferência prejudicial, mesmo de estações do mesmo tipo e não pode causar interferência a sistemas operando em caráter primário. Modelo: L2C0038TR 1071-10-3451 EAN: 07897843800248
		✓		Modelo: L2C0055TR 1500-15-8065 EAN: 07897843840978
Europa	✓	✓		Hereby, Delphi Electronics & Safety declares that L2C0038TR / L2C0055TR are in compliance with the essential requirements and other relevant provisions of Directive 1999/5/EC. The Declaration of Conformity may be consulted at Delphi Electronics & Safety / 2151 E. Lincoln Road / Kokomo, Indiana 46902 USA
Emirati Arabi Uniti	✓			TRA REGISTERED No: 0018923/09 DEALER No: DA37380/15
		✓		TRA REGISTERED No: ER37357/15 DEALER No: DA37380/15



Mercato	ACCA ^A	BLIS ^B	Simbolo	Omologazione
Indonesia	✓			14785/POSTEL/2010 1982
		✓		38806/SDPPI/2015 4927
Giordania	✓			Type Approval No.: TRC/LPD/2009/87 Equipment type: Low Power Device (LPD)
		✓		Type Approval No.: TRC/LPD/2015/3 Equipment Type: Low Power Device (LPD)
Corea	✓			Certification No. DPH-L2C0038TR
		✓		Certification No. MSIP-CMI-DPH-L2C0055TR
Marocco	✓			AGREE PAR L'ANRT MAROC Numero d'agrement : MR 4838 ANRT 2009 Date d'agrement : 22/05/2009
		✓		AGREE PAR L'ANRT MAROC NUMÉRO D'AGRÉMENT: MR 9929 ANRT 2014 DATE D'AGRÉMENT: 26/12/2014
Moldavia	✓	✓		1024

Mercato	ACC ^A	BLIS ^B	Simbolo	Omologazione
Singapore	✓	✓	Complies with IDA standards DA105753	Complies with IDA Standards DA105753
Sudafrica	✓			TA-2009/163 APPROVED
		✓		TA-2014/2390 APPROVED
Taiwan	✓			CCAB09LP4590T3
		✓		CCAB15LP0680T0

^A ACC = Adaptive Cruise Control

^B BLIS = Blind Spot Information

Relative informazioni

- Sensore radar (p. 221)

City Safety™

City Safety™ è una funzione che assiste il conducente aiutandolo a evitare possibili collisioni, ad esempio, durante la guida in coda, che comporta il rischio di collisione in seguito alle variazioni della situazione del traffico davanti al veicolo e a possibili distrazioni.

La funzione City Safety™, attiva a velocità inferiori a 50 km/h (30 mph), assiste il conducente frenando automaticamente l'automobile in caso di collisione imminente con il veicolo antistante, se il conducente non frena e/o sterza tempestivamente.

City Safety™ si attiva nelle situazioni in cui rileva che il conducente avrebbe dovuto iniziare a frenare da tempo, quindi non può assisterlo in tutte le circostanze.

City Safety™ è progettato per attivarsi il più tardi possibile per evitare interventi inutili.

City Safety™ non deve essere utilizzato per modificare lo stile di guida del conducente. Se il conducente si affida totalmente a City Safety™ e non si preoccupa di frenare, prima o poi la collisione sarà inevitabile.

Generalmente, il conducente o i passeggeri notano l'intervento di City Safety™ solo in caso di collisione imminente.

Se l'automobile è dotata anche di indicatore di collisione con freno automatico (p. 233)*, i due sistemi interagiscono.

IMPORTANTE

La manutenzione e la sostituzione dei componenti della funzione City Safety™ devono essere effettuate presso un riparatore. Si raccomanda un riparatore autorizzato Volvo.

ATTENZIONE

City Safety™ non si attiva in tutte le situazioni di guida, traffico, meteorologiche e della strada.

City Safety™ non rileva veicoli che procedono in un senso di marcia diverso da quello della propria automobile, veicoli di piccole dimensioni come motocicli né persone e animali.

City Safety™ può evitare una collisione se la differenza di velocità è inferiore a 15 km/h (9 mph). Se la differenza di velocità è maggiore, può solo attenuare la collisione. Per ottenere la massima forza frenante, il conducente deve premere il pedale del freno.

Non attendere mai l'intervento di City Safety™. Il conducente deve sempre mantenere una distanza e una velocità adeguate.

- City Safety™ - utilizzo (p. 227)
- City Safety™ - sensore laser (p. 230)
- City Safety™ - spie e messaggi (p. 232)

Relative informazioni

- City Safety™ - limiti (p. 228)
- City Safety™ - funzionamento (p. 227)

City Safety™ - funzionamento

City Safety rileva il traffico davanti all'automobile mediante un sensore laser montato sul bordo superiore del parabrezza. In caso di rischio di collisione imminente, City Safety frena automaticamente l'automobile in modo piuttosto brusco.

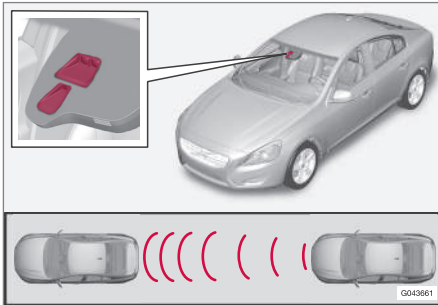

Finestre di trasmissione e ricezione del sensore laser¹³.

Se la differenza di velocità rispetto al veicolo antistante è di 4-15 km/h (3-9 mph), City Safety è in grado di evitare la collisione.

City Safety comanda una frenata rapida e decisa, che in genere arresta l'automobile a pochi centimetri dal veicolo antistante. Per la maggior parte dei conducenti, questo comportamento anomalo viene percepito con apprensione.

Se la differenza di velocità fra i veicoli è superiore a 15 km/h (9 mph), City Safety non è in grado di

evitare la collisione autonomamente, bensì il conducente deve premere il pedale del freno per applicare la forza di frenata massima. In tal modo, la collisione può essere evitata anche se la differenza di velocità è superiore a 15 km/h (9 mph).

Quando la funzione si attiva e frena l'automobile, il quadro strumenti visualizza un messaggio testuale indicante che la funzione è attiva o è stata attiva.

i NOTA

Quando City Safety™ frena, si accendono le luci di arresto.

Relative informazioni

- City Safety™ - limiti (p. 228)
- City Safety™ (p. 226)
- City Safety™ - utilizzo (p. 227)
- City Safety™ - sensore laser (p. 230)
- City Safety™ - spie e messaggi (p. 232)

City Safety™ - utilizzo

City Safety™ è una funzione che assiste il conducente aiutandolo a evitare possibili collisioni, ad esempio, durante la guida in coda, che comporta il rischio di collisione in seguito alle variazioni della situazione del traffico davanti al veicolo e a possibili distrazioni.

Accensione e spegnimento

i NOTA

La funzione City Safety™ si attiva automaticamente all'accensione del motore.

In alcune situazioni può essere utile disattivare City Safety™, ad esempio se frastuoni di alberi possono urtare il cofano e/o il parabrezza.

City Safety™ si gestisce nel menu **MY CAR** (p. 114), e dopo l'accensione del motore è possibile disattivare la funzione come segue:

- Accedere a **MY CAR** e selezionare **Sistema di supporto alla guida**, quindi selezionare l'opzione **OFF** per **City Safety**.

Alla successiva accensione del motore, la funzione si riattiva anche se il sistema era disattivato allo spegnimento.

¹³ NOTA! L'illustrazione è schematica - i dettagli possono variare a seconda del modello d'auto.



ATTENZIONE

Il sensore laser invia raggi laser anche se City Safety™ è stato disattivato manualmente.

Relative informazioni

- City Safety™ (p. 226)
- City Safety™ - limiti (p. 228)
- City Safety™ - funzionamento (p. 227)
- City Safety™ - sensore laser (p. 230)
- City Safety™ - spie e messaggi (p. 232)
- MY CAR (p. 114)

City Safety™ - limiti

Il sensore di City Safety è progettato per rilevare automobili e altri veicoli grandi davanti all'automobile, sia di giorno che di notte.

Tuttavia, la funzione presenta alcuni limiti.

Il sensore presenta alcuni limiti, quindi City Safety funziona peggio - o non funziona affatto - in caso di forti nevicate o pioggia, nebbia fitta oppure folate di neve o polvere. La funzione può essere disturbata anche da condensa, sporcizia, ghiaccio o neve sul parabrezza.

La funzione è limitata da oggetti sospesi, ad esempio bandierine indicanti carichi sporgenti, o accessori quali luci supplementari e barre anteriori che superano l'altezza del cofano.

Il raggio laser emesso dal sensore di City Safety misura in che modo viene riflessa la luce. Il sensore non rileva gli oggetti a bassa riflessione. In genere, la parte posteriore dei veicoli riflette la luce a sufficienza grazie alla presenza della targa e dei riflettori dei fari.

Su fondi stradali scivolosi, la distanza di frenata aumenta, quindi si può ridurre la capacità di City Safety di evitare la collisione. In queste condizioni, i sistemi ABS¹⁴ ed ESC¹⁵ garantiscono la massima forza di frenata senza ridurre la stabilità.

City Safety è temporaneamente disattivata durante la guida in retromarcia.

City Safety non si attiva alle basse velocità inferiori a 4 km/h (3 mph), quindi il sistema non interviene quando ci si avvicina molto lentamente al veicolo antistante, ad esempio durante il parcheggio.

Il sistema dà sempre la priorità ai comandi del conducente, quindi City Safety non interviene se il conducente sterza o accelera in modo deciso, anche se la collisione è inevitabile.

Se City Safety ha evitato una collisione con un oggetto fermo, l'automobile rimane ferma per max 1,5 secondi. Se l'automobile viene frenata perché si è avvicinata a un veicolo antistante in movimento, mantiene la stessa velocità del veicolo antistante.

Quando City Safety arresta un'automobile con cambio manuale, il motore si spegne a meno che il conducente, nel frattempo, non abbia premuto il pedale della frizione.

¹⁴ (Anti-lock Braking System) - Impianto frenante antibloccaggio.

¹⁵ (Electronic Stability Control) - Sistema di stabilità.

i NOTA

- Mantenere pulita la superficie del parabrezza davanti al sensore laser rimuovendo ghiaccio, neve e sporczia (vedere la figura per la posizione del sensore (p. 227)).
- Non incollare o montare alcun oggetto sul parabrezza davanti al sensore laser.
- Rimuovere ghiaccio e neve dal cofano: non devono avere uno spessore superiore a 5 cm.

Ricerca dei guasti e interventi

Se il quadro strumenti visualizza il messaggio

Sensori parabr. bloccati Vedere manuale, il sensore laser è coperto e non può rilevare gli altri veicoli davanti all'automobile, quindi City Safety non funziona.

Poiché il messaggio **Sensori parabr. bloccati Vedere manuale** non viene visualizzato in tutte le situazioni in cui il sensore laser è coperto, il conducente deve prestare attenzione a mantenere puliti il parabrezza e, in particolare, l'area davanti al sensore laser.

La seguente tabella riporta le possibili cause della visualizzazione del messaggio e gli interventi consigliati.

Causa	Intervento
La superficie del parabrezza davanti al sensore laser è sporca o coperta da ghiaccio o neve.	Pulire la superficie del parabrezza davanti al sensore rimuovendo sporczia, ghiaccio e neve.
Il campo visivo del sensore laser è coperto.	Rimuovere l'oggetto che causa la copertura.

i IMPORTANTE

Se il parabrezza presenta crepe, graffi o scheggiature di circa 0,5 x 3,0 mm (o più grandi) davanti a una delle due "finestre" del sensore laser, rivolgersi a un riparatore per la sostituzione del parabrezza (vedere la figura per la posizione del sensore (p. 227)). Si raccomanda un riparatore autorizzato Volvo.

Il mancato intervento può ridurre le prestazioni di City Safety™.

Per non rischiare una funzionalità ridotta, difettosa o mancante di City Safety™, vale anche quanto segue:

- Volvo raccomanda di **non** riparare crepe, graffi o colpi di pietra nell'area davanti al sensore laser; in questi casi è opportuno sostituire il parabrezza al completo.
- Prima di sostituire il parabrezza, rivolgersi a un riparatore autorizzato Volvo per accertarsi di ordinare e installare il parabrezza corretto.
- In caso di sostituzione, montare tergicristalli dello stesso tipo o approvati da Volvo.

Relative informazioni

- City Safety™ (p. 226)
- City Safety™ - funzionamento (p. 227)
- City Safety™ - utilizzo (p. 227)

City Safety™ - sensore laser

La funzione City Safety™ comprende un sensore laser (per la posizione del sensore, vedere figura (p. 227)). Rivolgersi a un riparatore qualificato per eventuali guasti o interventi di assistenza al sensore laser. Si raccomanda un riparatore autorizzato Volvo. Per l'utilizzo del sensore laser è assolutamente necessario attenersi alle istruzioni fornite.

Le due etichette riportate di seguito si riferiscono al sensore laser:

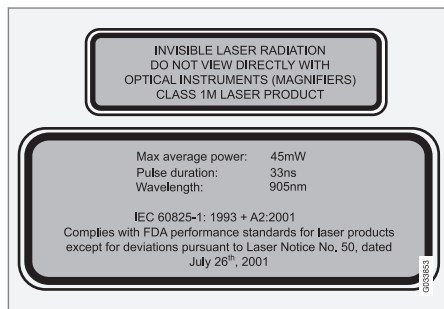

L'etichetta superiore in figura riporta la classificazione del raggio laser:

- Raggio laser - Non guardare il raggio laser con strumenti ottici - Prodotto laser nella classe 1M.

L'etichetta inferiore in figura riporta i dati fisici del raggio laser:

- CEI 60825-1:1993 + A2:2001. Conforme ai requisiti di prestazioni FDA (Food and Drug Administration) relativi ai prodotti laser, a eccezione delle divergenze illustrate nell'Avvertenza Laser n° 50 del 26 luglio 2001.

Dati sulle radiazioni del sensore laser

Nella seguente tabella sono riportati i dati fisici del sensore laser.

Energia di impulso max	2,64 μ J
Potenza media in uscita max	45 mW
Lunghezza di impulso	33 ns
Divergenza (orizzontale x verticale)	28° x 12°

ATTENZIONE

Il mancato rispetto delle istruzioni comporta il rischio di lesioni agli occhi!

- Non guardare mai all'interno del sensore laser (emette raggi laser invisibili) a meno di 100 mm con strumenti ottici quali lenti di ingrandimento, microscopi, obiettivi o simili.
- Test, riparazione, rimozione, regolazione e/o sostituzione di componenti del sensore laser devono essere effettuati esclusivamente da un riparatore qualificato. Si raccomanda un riparatore autorizzato Volvo.
- Per evitare l'esposizione a raggi dannosi, non eseguire regolazioni o interventi di manutenzione diversi da quelli specificati nelle presenti istruzioni.
- Il riparatore deve attenersi alle istruzioni specifiche per le officine relative al sensore laser.
- Non rimuovere il sensore laser (lenti comprese). Un sensore laser rimosso rientra nella classe laser 3B ai sensi della norma CEI 60825-1, cioè non è sicuro per la vista e comporta il rischio di lesioni agli occhi.
- Scollegare sempre il contatto del sensore laser prima di rimuovere il sensore dal parabrezza.

- Installare sempre il sensore laser sul parabrezza prima di collegare il contatto del sensore.
- Il sensore laser invia raggi laser quando la chiave telecomando è in posizione II (p. 81), anche a motore spento.

Relative informazioni



- City Safety™ (p. 226)
- City Safety™ - limiti (p. 228)
- City Safety™ - funzionamento (p. 227)
- City Safety™ - utilizzo (p. 227)
- City Safety™ - spie e messaggi (p. 232)

City Safety™ - spie e messaggi

Quando City Safety™ (p. 226) frena automaticamente, si possono accendere una o più spie

del quadro strumenti in combinazione a un messaggio. Il messaggio può essere cancellato pre-

mendo brevemente il pulsante **OK** sulla leva degli indicatori di direzione.

Simbolo	Messaggio	Funzione/Intervento
	Frenata automatica con City Safety	City Safety™ sta frenando o ha eseguito una frenata automatica.
	Sensori parabr. bloccati Vedere manuale	Il sensore laser è temporaneamente fuori uso perché coperto da un corpo estraneo. <ul style="list-style-type: none"> • Rimuovere l'oggetto che copre il sensore e/o pulire il parabrezza davanti al sensore. Per maggiori informazioni sui limiti del sensore laser (p. 228).
	City Safety Rich. assistenza	La funzione City Safety™ è fuori uso. <ul style="list-style-type: none"> • Se il messaggio non scompare, rivolgersi a un riparatore. Si raccomanda un riparatore autorizzato Volvo.

Relative informazioni

- City Safety™ (p. 226)
- City Safety™ - limiti (p. 228)
- City Safety™ - funzionamento (p. 227)
- City Safety™ - utilizzo (p. 227)
- City Safety™ - sensore laser (p. 230)

Avvertimento collisione*

La funzione "indicatore di collisione con freno automatico e rilevamento di ciclisti e pedoni" è progettata per assistere il conducente in caso di rischio di collisione con un pedone, un ciclista o un veicolo antistante fermo o che procede nello stesso senso di marcia.

La funzione "indicatore di collisione con freno automatico e rilevamento di ciclisti e pedoni" si attiva nelle situazioni in cui rileva che il conducente avrebbe dovuto iniziare a frenare da tempo, quindi non può assisterlo in tutte le circostanze.

La funzione "indicatore di collisione con freno automatico e rilevamento di ciclisti e pedoni" è progettata per attivarsi il più tardi possibile ed evitare interventi inutili.

La funzione "indicatore di collisione con freno automatico e rilevamento di ciclisti e pedoni" può evitare una collisione o ridurre la velocità.

La funzione "indicatore di collisione con freno automatico e rilevamento di ciclisti e pedoni" non deve essere utilizzata per modificare lo stile di guida del conducente. Se il conducente si affida totalmente all'indicatore di collisione con freno automatico e non si preoccupa di frenare, prima o poi la collisione sarà inevitabile.

Due livelli di sistema

A seconda dell'equipaggiamento dell'automobile, esistono due versioni della funzione "indicatore di collisione con freno automatico e rilevamento di ciclisti e pedoni":

Livello 1

Il conducente è avvertito¹⁶ di ostacoli imminenti solamente mediante segnali visivi e acustici. Non si ha alcuna frenata automatica e il conducente deve frenare manualmente.

Livello 2

Il conducente è avvertito di ostacoli imminenti mediante segnali visivi e acustici. Se il conducente non interviene in tempi ragionevoli, l'automobile frena automaticamente.

IMPORTANTE

La manutenzione dei componenti della funzione "indicatore di collisione con freno automatico e rilevamento di ciclisti e pedoni" deve essere effettuata presso un riparatore. Si raccomanda un riparatore autorizzato Volvo.

Relative informazioni

- Indicatore di collisione* - funzionamento (p. 234)
- Indicatore di collisione* - rilevamento pedoni (p. 236)

- Indicatore di collisione* - rilevamento ciclisti (p. 235)
- Allarme di collisione imminente* - gestione (p. 237)
- Indicatore di collisione* - limiti (p. 239)
- Allarme di collisione imminente* - limitazioni del sensore-telecamera (p. 240)
- Indicatore di collisione* - spie e messaggi (p. 242)

¹⁶ Nessun avvertimento per i ciclisti al "Livello 1".

Indicatore di collisione* - funzionamento

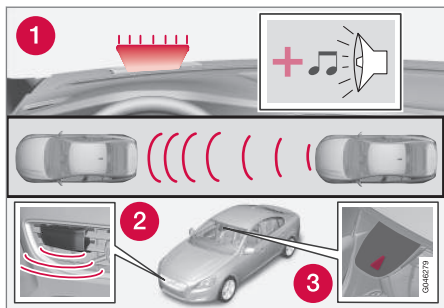

Generalità sul funzionamento¹⁷.

- 1 Segnale acustico/visivo di avvertimento per rischio di collisione.
- 2 Sensore radar¹⁸
- 3 Sensore telecamera

L'indicatore di collisione con freno automatico effettua tre operazioni nel seguente ordine:

1. **Allarme di collisione imminente**
2. **Ausilio alla frenata¹⁸**
3. **Frenata automatica¹⁸**

Indicatore di collisione e City Safety™ (p. 226) sono complementari.

1 - Indicatore di collisione

Innanzitutto, l'indicatore di collisione avverte il conducente di una collisione imminente.

L'indicatore di collisione è in grado di rilevare pedoni, ciclisti o veicoli antistanti fermi o che procedono nello stesso senso di marcia.

In caso di rischio di collisione con un pedone, un ciclista o un veicolo, viene richiamata l'attenzione del conducente con una spia di allarme rossa lampeggiante (1) e un segnale acustico.

2 - Ausilio alla frenata¹⁸

Se il rischio di collisione aumenta dopo l'avvertimento, si attiva l'ausilio alla frenata.

L'impianto frenante si prepara a una frenata brusca inserendo i freni leggermente. In tal caso si può percepire un leggero strappo.

Se il pedale del freno viene premuto rapidamente, il freno si inserisce completamente.

L'ausilio alla frenata amplifica la frenata del conducente anche se il sistema stima che la frenata non è sufficiente ad evitare una collisione.

3 - Frenata automatica¹⁸

Per ultima si attiva la funzione freno automatico.

Se in questa fase il conducente non è ancora intervenuto e sussiste il rischio di collisione imminente,

la funzione freno automatico si inserisce anche se il conducente non preme il pedale del freno. In tal caso, l'automobile viene frenata completamente per attenuare la collisione o parzialmente se è sufficiente per evitare la collisione. In caso di ciclisti, l'avvertimento e la frenata completa possono avvenire con molto ritardo o contemporaneamente.

¹⁷ NOTA! L'illustrazione è schematica - i dettagli possono variare a seconda del modello d'auto.

¹⁸ Solo con il Livello 2.

⚠ ATTENZIONE

L'indicatore di collisione non si attiva in tutte le situazioni di guida, traffico, meteorologiche e della strada. L'indicatore di collisione non rileva veicoli o ciclisti che procedono in un senso di marcia diverso da quello dell'automobile né animali.

L'avvertimento si attiva solo in caso di elevato rischio di collisione. La presente sezione "Funzione" e la sezione "Limitazioni" riportano i limiti che il conducente deve conoscere prima di utilizzare l'indicatore di collisione con freno automatico.

Gli avvertimenti e gli interventi dei freni per pedoni e ciclisti sono disattivati a velocità superiori a 80 km/h (50 mph).

Le funzioni di avvertimento e frenata per rilevamento di pedoni e ciclisti non funzionano al buio o in galleria, nemmeno in presenza di illuminazione stradale.

La funzione freno automatico può evitare una collisione o ridurre la velocità. Per ottenere la massima forza frenante, il conducente deve sempre premere il pedale del freno, anche quando si attiva il freno automatico.

Non attendere l'indicazione di collisione. Il conducente deve sempre mantenere una distanza e una velocità adeguate, anche quando utilizza l'indicatore di collisione con freno automatico.

Relative informazioni

- Avvertimento collisione* (p. 233)

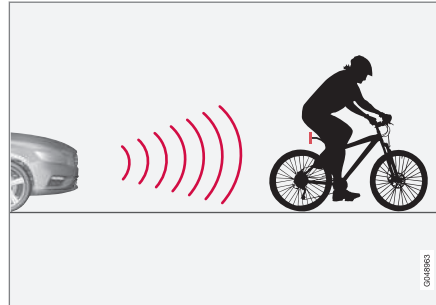
Indicatore di collisione* - rilevamento ciclisti

La funzione rileva i ciclisti solamente da dietro e se procedono nello stesso senso di marcia.

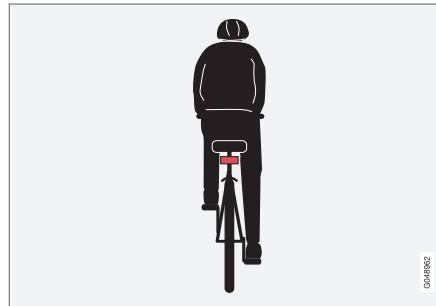

Esempio ideale di una figura che il sistema interpreta come un ciclista: con il profilo di corpo e bicicletta chiaramente rilevabile da dietro e sulla linea centrale dell'automobile.

Per le massime prestazioni del sistema è necessario che la funzione che identifica i ciclisti rilevi il profilo di corpo e bicicletta nel modo più chiaro possibile. Il sistema deve quindi identificare bicicletta, testa, braccia, spalle, gambe e le parti superiore e inferiore del corpo nonché normali movimenti umani.

Se una parte rilevante del corpo o della bicicletta non è visibile alla telecamera, il sistema non è in grado di rilevare il ciclista.

- Affinché la funzione rilevi un ciclista, questo deve essere adulto ed essere seduto su una bicicletta "da adulti".
- La bicicletta deve essere dotata di un catari-frangente rosso rivolto all'indietro ben visibile





e approvato¹⁹, montato a un'altezza di almeno 70 cm.

- La funzione rileva i ciclisti solamente da dietro e se procedono nello stesso senso di marcia, non rileva i ciclisti in posizione diagonale o laterale.
- I ciclisti che procedono sul bordo sinistro o destro rispetto al prolungamento delle linee laterali immaginarie dell'automobile potrebbero essere rilevati in ritardo oppure non essere rilevati affatto.
- La funzione ha una capacità ridotta di rilevamento dei ciclisti al tramonto e all'alba, proprio come l'occhio umano.
- La funzione non è in grado di rilevare i ciclisti durante la guida notturna o in galleria, anche in presenza di illuminazione stradale.
- Per un rilevamento ottimale dei ciclisti deve essere attivata la funzione City Safety™, vedere City Safety™ (p. 226).

ATTENZIONE

L'indicatore di collisione con freno automatico e rilevamento ciclisti è un ausilio.

Non è in grado di rilevare:

- tutti i ciclisti in ogni situazione e non rileva i ciclisti parzialmente coperti.
- i ciclisti con indumenti larghi che nascondono il profilo del corpo o che provengono da un lato.
- i ciclisti sprovvisti di catarifrangente rosso rivolto all'indietro.
- i ciclisti che trasportano oggetti di grosse dimensioni.

Il conducente deve sempre guidare in modo responsabile e mantenere una distanza di sicurezza adeguata in base alla velocità.

Relative informazioni

- Avvertimento collisione* (p. 233)

Indicatore di collisione* - rilevamento pedoni

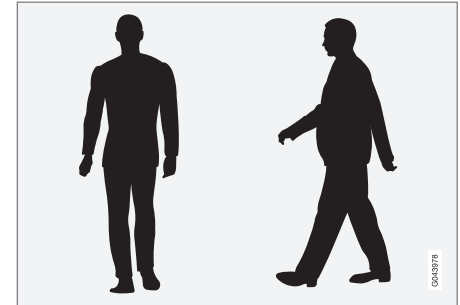

Esempi ideali di oggetti interpretati dal sistema come pedoni con profilo del corpo riconoscibile.

Per le massime prestazioni del sistema è necessario che la funzione che identifica i pedoni rilevi il profilo del corpo nel modo più chiaro possibile. Il sistema deve quindi identificare testa, braccia, spalle, gambe e le parti superiore e inferiore del corpo nonché normali movimenti umani.

Se una parte rilevante del corpo non è visibile alla telecamera, il sistema non è in grado di rilevare il pedone.

¹⁹ Il catarifrangente deve soddisfare le raccomandazioni e i requisiti del codice della strada vigente.

- Per essere rilevabile, un pedone deve essere interamente visibile e alto almeno 80 cm.
- Il sensore telecamera ha una capacità ridotta di rilevamento dei pedoni al tramonto e all'alba, proprio come l'occhio umano.
- Il sensore telecamera non è in grado di rilevare i pedoni durante la guida notturna o in galleria, anche in presenza di illuminazione stradale.

ATTENZIONE

La funzione "indicatore di collisione con freno automatico e rilevamento di ciclisti e pedoni" è un ausilio. La funzione non è in grado di rilevare tutti i pedoni in ogni situazione e non rileva, ad esempio:

- i pedoni parzialmente coperti, le persone con indumenti larghi che nascondono il profilo del corpo né i pedoni di altezza inferiore a 80 cm.
- i pedoni che trasportano oggetti ingombranti.

Il conducente deve sempre guidare in modo responsabile e mantenere una distanza di sicurezza adeguata in base alla velocità.

Relative informazioni

- Avvertimento collisione* (p. 233)

Allarme di collisione imminente* - gestione

Attivare e disattivare i segnali di avvertimento

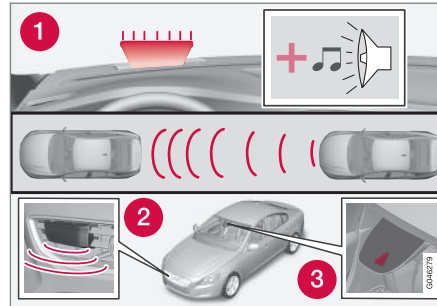

1. Segnale acustico/visivo di avvertimento per rischio di collisione²⁰.

È possibile selezionare l'attivazione o la disattivazione dei segnali di avvertimento acustici e visivi dell'allarme di collisione imminente.

Quando si riaccende il motore si ripristina l'ultima impostazione selezionata.

NOTA

Le funzioni di ausilio alla frenata e freno automatico sono sempre inserite e non possono essere disattivate.

Le impostazioni per l'indicatore di collisione si effettuano dallo schermo nel quadro centrale e dal menu **MY CAR**, vedere (p. 114).

Segnali acustici e visivi

Quando i segnali acustici e visivi dell'indicatore di collisione sono attivati, la spia di allarme (n° [1] nella figura precedente) viene testata a ogni accensione del motore tramite una breve accensione dei singoli punti di luce.

Dopo l'accensione del motore è possibile disattivare i segnali acustici e visivi:

- Selezionare **Avviso collisione in Sistema di supporto alla guida** nel menu **MY CAR** (p. 114), e deselezionare la relativa funzione.

Segnale acustico

Dopo l'accensione del motore è possibile attivare/disattivare il segnale acustico separatamente:

- Selezionare **Avviso acustico in Avviso collisione** nel menu **MY CAR** (p. 114), quindi selezionare ON o OFF.

In seguito, il sistema fornisce l'indicazione di collisione solo per mezzo di una spia.

²⁰ La figura è schematica. Il modello e i dettagli potrebbero variare.

« Impostare la distanza di segnalazione

La distanza di segnalazione determina a quale distanza si attivano la spia e il segnale acustico.

- Selezionare **Distanza avviso** in **Avviso collisione** nel menu **MY CAR** (p. 114), quindi selezionare **Lungo**, **Normale** o **Breve**.

La distanza di segnalazione determina la sensibilità del sistema. Se la distanza di segnalazione è **Lungo**, l'avvertimento sarà anticipato. Iniziare impostando **Lungo** e, se vengono forniti troppi avvertimenti, che in alcune situazioni potrebbero essere fastidiosi, passare alla distanza di segnalazione **Normale**.

Utilizzare la distanza di segnalazione **Breve** solo in casi eccezionali, ad esempio durante la guida dinamica.

i NOTA

Quando si utilizza il regolatore elettronico della velocità adattivo, la spia di allarme e il segnale acustico vengono utilizzati dal regolatore anche se l'Indicatore di collisione è disattivato.

L'Indicatore di collisione avverte il conducente in caso di rischio di collisione, ma la funzione non può ridurre il tempo di reazione del conducente.

Affinché l'indicatore di collisione sia efficiente, l'avvertimento distanza (p. 204) deve sempre essere impostato sulla distanza temporale 4-5.

i NOTA

Anche se la distanza di segnalazione è impostata su **Lungo**, in alcune situazioni, ad esempio in caso di grandi variazioni di velocità o frenata brusca del veicolo che precede, gli avvertimenti possono essere forniti in ritardo.

⚠ ATTENZIONE

Nessun sistema automatico può garantire una funzionalità corretta al 100% in tutte le situazioni. Non provare mai l'indicatore di collisione con freno automatico avvicinandosi a persone o veicoli. Si potrebbero provocare danni o lesioni gravi, anche mortali.

Controllare le impostazioni

Le impostazioni attuali possono essere controllate sullo schermo del quadro centrale e nel menu (p. 114) **MY CAR**.

Manutenzione

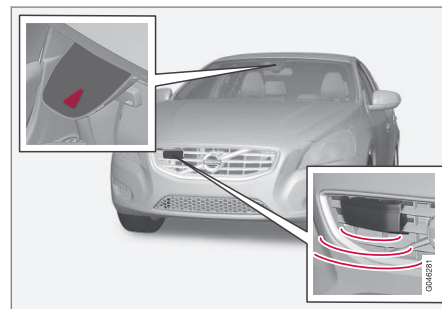

Sensore telecamera e radar²¹.

Affinché i sensori funzionino correttamente, occorre pulirli regolarmente con acqua e sham-

²¹ NOTA! L'illustrazione è schematica - i dettagli possono variare a seconda del modello d'auto.

può per auto, rimuovendo sporcizia, ghiaccio e neve.

i NOTA

Sporcizia, ghiaccio e neve possono pregiudicare la funzionalità dei sensori e impedire la misurazione.

Relative informazioni

- Avvertimento collisione* (p. 233)

Indicatore di collisione* - limiti

La funzione presenta alcuni limiti, ad esempio è attiva solo a partire da 4 km/h (3 mph).

Il segnale visivo di avvertimento dell'indicatore di collisione (vedere (1) in figura (p. 234)) può essere poco visibile in caso di forte luce solare, riflessi oppure se il conducente indossa occhiali da sole o non ha lo sguardo rivolto in avanti. Si consiglia quindi di lasciare sempre attivato il segnale acustico.

Su fondi stradali scivolosi, la distanza di frenata aumenta, quindi la capacità di evitare la collisione può risultare ridotta. In queste condizioni, i sistemi ABS ed ESC (p. 193) garantiscono la massima forza di frenata senza ridurre la stabilità.

i NOTA

Il segnale visivo di avvertimento può disattivarsi temporaneamente in caso di temperatura elevata nell'abitacolo, dovuta ad esempio all'esposizione al sole. In tal caso si attiva il segnale acustico di avvertimento, anche se non è stato selezionato nel menu.

- Gli avvertimenti potrebbero essere omessi in caso di distanza insufficiente dal veicolo che precede o movimenti bruschi di volante e pedali, ad esempio in uno stile di guida sportivo.

⚠ ATTENZIONE

Gli avvertimenti e gli ausili alla frenata potrebbero intervenire in ritardo o non intervenire affatto in situazioni di traffico o ambientali in cui il sensore di radar o telecamera non è in grado di rilevare correttamente un pedone, il veicolo antistante o un ciclista.

Il sistema sensori presenta una portata limitata per pedoni e ciclisti²², quindi gli avvertimenti e le frenate sono efficienti fino a una velocità di 50 km/h (30 mph). Per i veicoli fermi o lenti, gli avvertimenti e gli interventi dei freni sono efficienti fino a una velocità di 70 km/h (43 mph).

Gli avvertimenti relativi a veicoli fermi o lenti possono essere omessi in condizioni di oscurità o scarsa visibilità.

Gli avvertimenti e gli interventi dei freni per pedoni e ciclisti sono disattivate a velocità superiori a 80 km/h (50 mph).

L'indicatore di collisione utilizza lo stesso sensore radar del regolatore elettronico della velocità adattivo (p. 207). Per maggiori informazioni sui limiti del sensore radar (p. 221).

Se gli avvertimenti troppo frequenti sono fonte di disturbo, si può ridurre la distanza di segnalazione (p. 237). In tal caso, il sistema fornisce l'avvertimento più tardi e si riduce il numero complessivo di segnalazioni.

²² Per i ciclisti, l'avvertimento e la frenata completa possono avvenire con molto ritardo o contemporaneamente.

- ◀◀ Quando è inserita la retromarcia, l'indicatore di collisione con freno automatico è temporaneamente disattivato.

L'indicatore di collisione con freno automatico non si attiva alle basse velocità (inferiori a 4 km/h (3 mph), quindi il sistema non interviene in situazioni in cui il proprio veicolo si avvicina molto lentamente al veicolo antistante, ad esempio durante il parcheggio.

Qualora il conducente abbia un comportamento di guida attivo e consapevole, è possibile ritardare leggermente l'indicatore di collisione per ridurre al minimo gli avvertimenti superflui.

Se il freno automatico ha evitato una collisione con un oggetto fermo, l'automobile rimane ferma per max 1,5 secondi. Se l'automobile viene frenata perché si è avvicinata a un veicolo antistante in movimento, mantiene la stessa velocità del veicolo antistante.

Quando il freno automatico arresta un'automobile con cambio manuale, il motore si spegne a meno che il conducente, nel frattempo, non abbia premuto il pedale della frizione.

Relative informazioni

- Avvertimento collisione* (p. 233)

Allarme di collisione imminente* - limitazioni del sensore-telecamera

La funzione "indicatore di collisione con freno automatico e rilevamento di ciclisti e pedoni" è progettata per assistere il conducente in caso di rischio di collisione con un pedone, una bicicletta o un veicolo antistante fermo o che procede nello stesso senso di marcia.

La funzione utilizza il sensore telecamera dell'automobile, che presenta alcuni limiti.

Oltre che dall'allarme di collisione imminente con freno automatico, il sensore telecamera dell'automobile è utilizzato dalle seguenti funzioni:

- Abbaglianti automatici (p. 93)
- Indicazioni sui segnali stradali (p. 248)
- Driver Alert Control - DAC (p. 253)
- Mantenimento corsia attivo (p. 256)

NOTA

Mantenere pulita la superficie del parabrezza davanti al sensore telecamera rimuovendo ghiaccio, neve, condensa e sporizia.

Non incollare o applicare alcun oggetto sul parabrezza davanti al sensore telecamera, in quanto potrebbe ridurre o escludere la funzionalità di uno o più sistemi che utilizzano la telecamera.

Il sensore telecamera ha gli stessi limiti dell'occhio umano, cioè "vede" peggio in caso di scarsa visibilità, forti neviccate, pioggia o nebbia. In tali condizioni, le funzioni correlate alla telecamera possono ridursi notevolmente o disattivarsi temporaneamente.

Anche forte controluce, riflessi sulla strada, fondo stradale innevato, ghiacciato o sporco oppure strisce di delimitazione della corsia di marcia scolorite possono ridurre notevolmente, ad esempio, le funzioni che utilizzano il sensore telecamera per rilevare la corsia di marcia, i pedoni e gli altri veicoli.

Il campo visivo del sensore telecamera è limitato, quindi in determinate circostanze pedoni, ciclisti e veicoli potrebbero essere rilevati in ritardo oppure non essere rilevati affatto.

A temperature molto alte, la telecamera può spegnersi per circa 15 minuti all'accensione del motore per proteggere le proprie funzionalità.

Ricerca dei guasti e interventi

Se il display visualizza il messaggio **Sensori parabr. bloccati Vedere manuale**, il sensore telecamera è coperto e non è in grado di rilevare i pedoni, i ciclisti, gli altri veicoli né le strisce di delimitazione davanti all'automobile.

Ciò comporta che contemporaneamente, oltre all'allarme di collisione imminente con freno automatico, nemmeno le seguenti funzioni avranno un funzionalità completa:

- Abbaglianti automatici
- Driver Alert Control
- Mantenimento corsia attivo
- Indicazioni sui segnali stradali

La seguente tabella riporta le possibili cause della visualizzazione del messaggio e gli interventi consigliati.

Causa	Intervento
La superficie del parabrezza davanti alla telecamera è sporca o coperta da ghiaccio o neve.	Pulire la superficie del parabrezza davanti alla telecamera rimuovendo sporczia, ghiaccio e neve.
Nebbia, pioggia forte o neve riducono la visibilità della telecamera.	Nessun intervento. In presenza di temporali, la telecamera potrebbe non funzionare.

Causa	Intervento
La superficie del parabrezza davanti alla telecamera è pulita ma il messaggio persiste.	Attendere. Possono essere necessari alcuni minuti affinché la telecamera rilevi la visibilità.
È penetrata sporczia fra l'interno del parabrezza e la telecamera.	Rivolgersi a un riparatore per la pulizia del parabrezza davanti alla copertura della telecamera. Si raccomanda un riparatore autorizzato Volvo.





Relative informazioni



- Avvertimento collisione* (p. 233)

Indicatore di collisione* - spia e messaggi

La funzione "indicatore di collisione con freno automatico e rilevamento di ciclisti e pedoni" è

progettata per assistere il conducente in caso di rischio di collisione con un pedone, una bicicletta o un veicolo antistante fermo o che procede nello stesso senso di marcia.

Spia ^A	Messaggio	Funzione
	Collision Warning System OFF	Indicatore di collisione disattivato. Viene visualizzato all'accensione del motore. Il messaggio scompare dopo circa 5 secondi o premendo una volta il pulsante OK .
	Allarme di collisione Non disponibile	Impossibile attivare l'Indicatore di collisione. Viene visualizzato quando il conducente tenta di attivare la funzione. Il messaggio scompare dopo circa 5 secondi o premendo una volta il pulsante OK .
	Frenata aut. attivata	Si è attivato il freno automatico. Il messaggio scompare premendo una volta il pulsante OK .
	Sensori parabr. bloccati Vedere manuale	Sensore telecamera temporaneamente fuori uso. Viene visualizzato, ad esempio, se sono presenti neve, ghiaccio o sporcizia sul parabrezza. <ul style="list-style-type: none"> • Pulire la superficie del parabrezza davanti al sensore telecamera. Per maggiori informazioni sui limiti del sensore telecamera (p. 240).

Spia ^A	Messaggio	Funzione
	Radar bloccato Vedere manuale	L'indicatore di collisione con freno automatico è temporaneamente fuori uso. Il sensore radar è coperto, ad esempio a causa di forte pioggia o neve, e non può rilevare gli altri veicoli. Per maggiori informazioni sui limiti del sensore radar (p. 221).
	Allarme di collisione Rich. assistenza	La funzionalità dell'indicatore di collisione con freno automatico è esclusa o ridotta. <ul style="list-style-type: none"> Se il messaggio non scompare, rivolgersi a un riparatore. Si raccomanda un riparatore autorizzato Volvo.

^A Le spie sono schematiche - possono variare a seconda del mercato e del modello di automobile.

Relative informazioni

- Avvertimento collisione* (p. 233)
- Indicatore di collisione* - funzionamento (p. 234)
- Indicatore di collisione* - rilevamento pedoni (p. 236)
- Indicatore di collisione* - rilevamento ciclisti (p. 235)
- Allarme di collisione imminente* - gestione (p. 237)
- Indicatore di collisione* - limiti (p. 239)
- Allarme di collisione imminente* - limitazioni del sensore-telecamera (p. 240)

BLIS*

BLIS (Blind Spot Information) è una funzione progettata per fornire supporto al conducente nella guida su strade trafficate con più corsie di marcia nello stesso verso di marcia.

Il BLIS è un dispositivo di assistenza che avverte il conducente nei seguenti casi:

- veicoli nel cosiddetto angolo morto
- veicoli che sorraggiungono rapidamente nelle corsie di marcia a sinistra e a destra del proprio veicolo.

La funzione CTA (p. 246) (Cross Traffic Alert) di BLIS è dispositivo di assistenza che avverte il conducente nei seguenti casi:

- veicoli che sorraggiungono trasversalmente quando l'auto sta facendo retromarcia.

ATTENZIONE

Il BLIS è progettato solo come ausilio alla guida e non funziona in tutte le situazioni.

Il BLIS non può sostituire uno stile di guida sicuro e l'utilizzo degli specchi retrovisori.

Il BLIS non può mai sostituirsi al senso di responsabilità e all'attenzione del conducente. Resta sempre al conducente la responsabilità di cambiare corsia in modo sicuro.

Panoramica

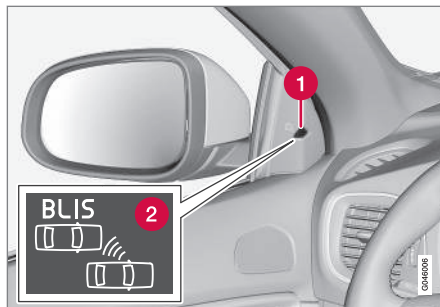

Posizione della spia BLIS²³.

- 1 Spia
- 2 Spia BLIS

NOTA

La spia si accende sul lato dell'automobile in cui il sistema ha rilevato il veicolo. Se l'automobile viene sorpassata da entrambi i lati contemporaneamente, si accendono entrambe le spie.

Manutenzione

I sensori delle funzioni BLIS sono situati dietro i parafranghi posteriori/paraurti sull'angolo corrispondente dell'automobile.



Mantenere pulita questa superficie, anche sul lato sinistro.

- Per il funzionamento ottimale è importante che le aree davanti ai sensori siano mantenute pulite.

Relative informazioni

- BLIS* - utilizzo (p. 245)
- BLIS - simboli e messaggi (p. 248)
- CTA* (p. 246)

²³ NOTA! L'illustrazione è schematica - i dettagli possono variare a seconda del modello d'auto.

BLIS* - utilizzo

BLIS (Blind Spot Information) è una funzione progettata per fornire supporto al conducente nella guida su strade trafficate con più corsie di marcia nello stesso verso di marcia.

Attivare/disattivare BLIS

Il BLIS si attiva all'avviamento del motore. L'attivazione è confermata da un lampeggio delle spie di segnalazione nei pannelli delle portiere.

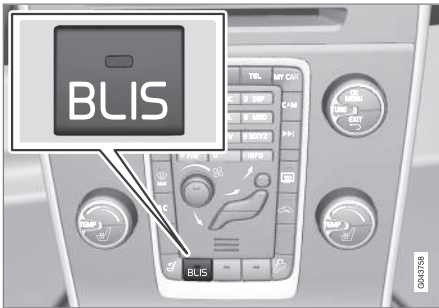

Pulsante di attivazione/disattivazione.

La funzione **BLIS** può essere disattivata/attivata con una pressione sul pulsante **BLIS** del quadro centrale.

In alcuni casi, l'equipaggiamento scelto non consente di aggiungere un pulsante nel quadro centrale e la funzione deve essere gestita dal menu MY CAR (p. 114) dell'automobile.

Quando BLIS è attivata/disattivata, si spegne/si accende la spia nel pulsante e il quadro strumenti conferma la modifica di stato con un messaggio testuale; in occasione dell'attivazione, le spie indicatrici dei pannelli delle portiere lampeggiano una volta.

Per eliminare il messaggio:

- Premere il pulsante **OK** sulla leva sinistra del volante.
-
- Attendere circa 5 secondi; il messaggio sparisce.

Quando funziona BLIS

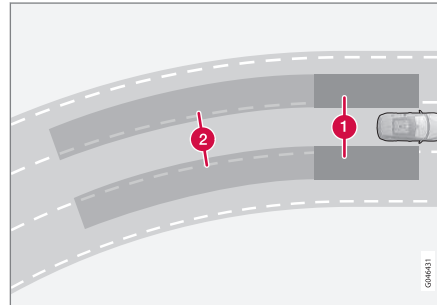

Principi per BLIS; 1. Area nell'angolo morto. 2. Area per veicoli che sorraggiungono rapidamente.

La funzione BLIS è attiva a velocità superiori a 10 km/h (6 mph).

Il sistema è progettato per reagire nei seguenti casi:

- il proprio veicolo è sorpassato da altri veicoli
- il proprio veicolo è rapidamente raggiunto da un altro veicolo.

Quando il BLIS rileva un veicolo nella zona 1 o un veicolo in rapido avvicinarsi nella zona 2, la spia BLIS nel pannello della portiera si accende con luce fissa. Se il conducente in questa circostanza attiva l'indicatore di direzione sul lato interessato dall'avvertimento, la spia BLIS inizia a lampeggiare con un'intensità luminosa maggiore.

⚠ ATTENZIONE

- Il BLIS non funziona nelle curve strette.
- Il BLIS non funziona durante la retromarcia.

Limitazioni

- Sporco, ghiaccio e neve sopra i sensori possono pregiudicare il corretto funzionamento dei dispositivi e disabilitare gli avvertimenti. Il BLIS non è in grado di rilevare queste condizioni.
- Non fissare nessun oggetto, nastro adesivo o etichette nell'area dei sensori.
- La funzione BLIS si disattiva quando si collega elettricamente un rimorchio all'impianto elettrico dell'automobile.





! IMPORTANTE

La riparazione dei componenti del sistema BLIS e delle funzioni CTA e la riverniciatura dei parafranghi devono essere effettuate esclusivamente presso un riparatore. Si raccomanda un riparatore autorizzato Volvo.

Relative informazioni

- BLIS* (p. 244)
- BLIS - simboli e messaggi (p. 248)

CTA*

La funzione CTA (Cross Traffic Alert) del BLIS è un dispositivo di assistenza che segnala la presenza di veicoli che procedono in direzione trasversale durante la retromarcia. Rappresenta un complemento al BLIS (p. 244).

Attivazione/disattivazione di CTA

Il CTA si attiva all'avviamento del motore. L'attivazione è confermata da un lampeggio delle spie BLIS nei pannelli delle portiere.



On/Off per i sensori dell'Ausilio al parcheggio e CTA.

La funzione CTA può essere disattivata/attivata separatamente con il pulsante ON/OFF dell'Assistenza al parcheggio (p. 265). Le spie BLIS lampeggiano una volta alla riattivazione.

Tuttavia, il BLIS rimane attivato quando si disattiva la funzione CTA.

! ATTENZIONE

Il CTA è progettato solo come ausilio alla guida e non funziona in tutte le situazioni.

Il CTA non può sostituire uno stile di guida sicuro e l'utilizzo degli specchi retrovisori.

Il CTA non può mai sostituirsi al senso di responsabilità e all'attenzione del conducente. Resta sempre al conducente la responsabilità di procedere in retromarcia in modo sicuro.

Quando interviene CTA

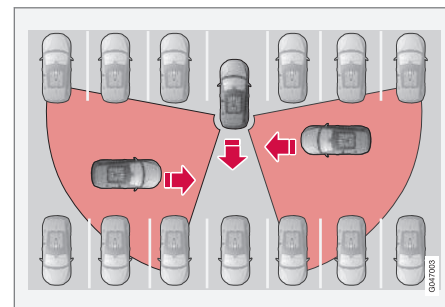

Principio per CTA.

CTA integra la funzione BLIS durante le operazioni di retromarcia segnalando veicoli che sopraggiungono trasversalmente, ad esempio in occasione dell'uscita in retromarcia da un'area di parcheggio.

CTA è progettata per rilevare in primo luogo veicoli; ma in condizioni favorevoli può rilevare anche oggetti più piccoli quali biciclette e pedoni.

CTA è attiva solo durante la retromarcia ed è inserita automaticamente al momento dell'innesco della retromarcia.

- Un segnale acustico avverte quando CTA ha rilevato qualche oggetto sopraggiungente dai lati; il suono è emesso dall'altoparlante sinistro o destro, a seconda del lato da cui proviene l'oggetto.
- CTA avverte anche mediante l'illuminazione delle spie BLIS.
- L'avvertimento è fornito anche mediante l'accensione di un'icona nella grafica PAS (p. 265) dello schermo.

Limitazioni

CTA non funziona al meglio in tutte le situazioni; i sensori CTA non possono "vedere" attraverso altri veicoli parcheggiati o oggetti interposti.

Ecco alcuni esempi in cui il campo visivo di CTA può risultare limitato in partenza, per cui i veicoli sopraggiungenti non potranno essere rilevati prima di essere giunti molto vicino:

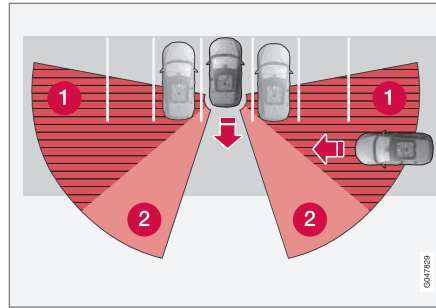

L'auto è parcheggiata molto in profondità in un'area di parcheggio.

- 1 Settore CTA cieco.
- 2 Settore in cui CTA può rilevare/"vedere".

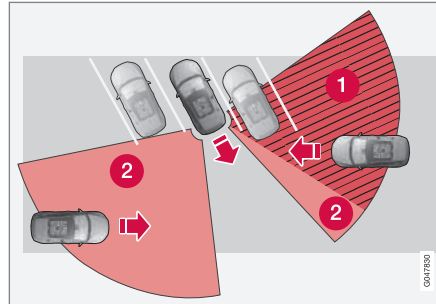

In un'area di parcheggio angolata, CTA può essere completamente "cieca" verso un lato.

Il proprio veicolo esce lentamente in retromarcia dall'area di parcheggio, tuttavia l'angolo rispetto all'auto/oggetto interposti varia, per cui il settore cieco si riduce rapidamente.

Esempio di ulteriori limitazioni:

- Sporco, ghiaccio e neve sopra i sensori possono pregiudicare il corretto funzionamento dei sistemi e disabilitare gli avvertimenti. Il CTA non è in grado di rilevare queste condizioni.
- La funzione CTA si disattiva quando si collega elettricamente un rimorchio all'impianto elettrico dell'automobile.

! IMPORTANTE

La riparazione dei componenti del sistema BLIS e delle funzioni CTA e la riverniciatura dei parafranghi devono essere effettuate esclusivamente presso un riparatore. Si raccomanda un riparatore autorizzato Volvo.

Manutenzione

I sensori delle funzioni BLIS e CTA sono situati dietro i parafranghi posteriori/paraurti sull'angolo corrispondente dell'automobile.



Mantenere pulita questa superficie, anche sul lato sinistro.

- Per il funzionamento ottimale è importante che le aree davanti ai sensori siano mantenute pulite.
- Non fissare nessun oggetto, nastro adesivo o etichette nell'area dei sensori.

Relative informazioni

- BLIS* (p. 244)
- BLIS - simboli e messaggi (p. 248)

BLIS - simboli e messaggi

Nelle situazioni in cui i sistemi BLIS (Blind Spot Information) (p. 244) e CTA (Cross Traffic Alert) (p. 246) non funzionano oppure vengono disattivati, può accendersi una spia sul quadro strumenti insieme a un messaggio. Attenersi alle eventuali raccomandazioni fornite.

Esempi di messaggi:

Messaggio	Funzione
CTA DISATTIVATO	CTA è disattivata manualmente; BLIS è attiva.
BLIS e CTA disatt. Rimorchio collegato	BLIS e CTA sono temporaneamente fuori uso a causa della connessione di un rimorchio al sistema elettrico dell'auto.
BLIS e CTA Rich. assistenza	BLIS e CTA sono fuori uso. <ul style="list-style-type: none"> ● Se il messaggio non scompare, rivolgersi a un riparatore. Si raccomanda un riparatore autorizzato Volvo.

Il messaggio può essere cancellato premendo brevemente il pulsante **OK** sulla leva degli indicatori di direzione.

Relative informazioni

- BLIS* (p. 244)

Indicazioni sui segnali stradali (RSI)*

La funzione Indicazioni sui segnali stradali (RSI - Road Sign Information) aiuta il conducente a ricordare quali segnali stradali con limiti di velocità ha superato.

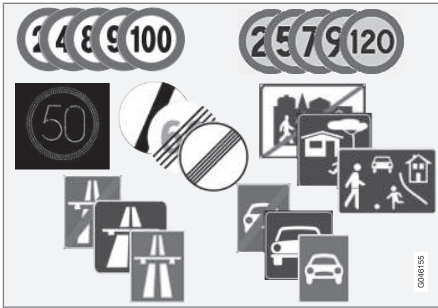

Esempi di segnali di velocità leggibili²⁴.

La funzione RSI fornisce informazioni su limiti di velocità, inizio/fine di autostrada o superstrada, divieto di sorpasso ecc.

Qualora l'automobile superi sia un segnale di inizio/fine di un'autostrada o superstrada che un segnale con un limite di velocità, la funzione RSI opta per la spia del segnale con il limite di velocità.

ATTENZIONE

Il sistema RSI non funziona in tutte le situazioni ed è progettato solo come ausilio alla guida.

La responsabilità di una guida sicura, nel rispetto delle leggi e del codice della strada vigenti, spetta sempre al conducente.

Relative informazioni

- Indicazioni sui segnali stradali (RSI)* - utilizzo (p. 249)
- Indicazioni sui segnali stradali (RSI)* - limiti (p. 252)

Indicazioni sui segnali stradali (RSI)* - utilizzo

La funzione Indicazioni sui segnali stradali (RSI – Road Sign Information) aiuta il conducente a ricordare quali segnali stradali con limiti di velocità ha superato.

Utilizzo della funzione:

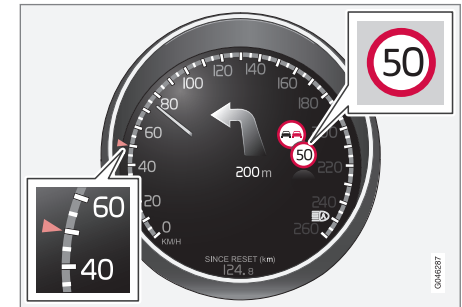

Informazioni sulla velocità rilevate²⁵.

Quando la funzione RSI ha rilevato un segnale stradale con un limite di velocità, il quadro strumenti lo mostra sotto forma di simbolo.

²⁴ I segnali stradali visualizzati sul quadro strumenti dipendono dal mercato - le figure nelle presenti istruzioni mostrano solo alcuni esempi.

²⁵ I segnali stradali visualizzati sul quadro strumenti dipendono dal mercato - le figure nelle presenti istruzioni mostrano solo alcuni esempi.



Assieme al simbolo sul limite di velocità, nei casi previsti può essere visualizzato anche il segnale di divieto di sorpasso.

Fine del limite o dell'autostrada

Quando la funzione RSI rileva un segnale relativo alla fine di un limite di velocità o altre informazioni sulla velocità (ad esempio fine dell'autostrada), il quadro strumenti visualizza il segnale stradale corrispondente per circa 10 secondi:

Questi segnali sono, ad esempio:

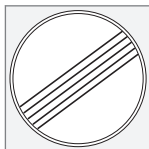

Fine di tutti i limiti.



Fine dell'autostrada.

Successivamente l'informazione sulla segnaletica stradale è nascosta fino al rilevamento della successiva insegna relativa alla velocità.

Cartelli accessori

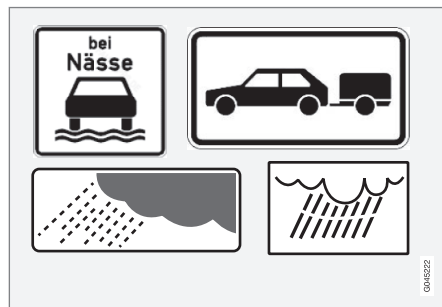

Esempi di cartelli accessori²⁵.

A volte sono previsti più limiti di velocità per la stessa strada - in tal caso un cartello accessorio indica le condizioni in cui si applicano i diversi limiti. Potrebbe trattarsi di tratti particolarmente pericolosi, ad esempio in caso di pioggia e/o nebbia.

Il cartello accessorio relativo alla pioggia è mostrato solamente se sono attivati i tergicristalli.

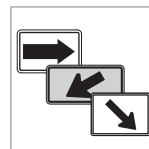

Su alcuni mercati, il limite di velocità in uno svincolo è indicata con un cartello supplementare contenente una freccia.

Il segnale di velocità relativo a questo tipo di cartello accessorio è visualizzato solamente se il conducente aziona un indicatore di direzione.

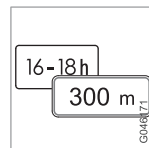

Alcuni limiti di velocità possono essere applicabili ad esempio dopo una determinata tratta oppure in alcune ore del giorno. Questa circostanza è segnalata al conducente tramite un'insegna supplementare sotto il segnale di velocità.

Visualizzazione delle informazioni supplementari



²⁵ I segnali stradali visualizzati sul quadro strumenti dipendono dal mercato - le figure nelle presenti istruzioni mostrano solo alcuni esempi.

Un simbolo per l'insegna supplementare sotto forma di un riquadro vuoto sotto il segnale di velocità del quadro strumenti, sta ad indicare che RSI ha rilevato un cartello aggiuntivo con informazioni di completamento per il limite di velocità in questione.

Impostazione in MY CAR

Il menu **MY CAR** presenta alcune opzioni relative alla funzione RSI, vedere MY CAR (p. 114).

Indicazioni sui segnali stradali ON/OFF



È possibile disattivare la visualizzazione dei simboli della velocità sul quadro strumenti. La funzione può essere attivata/disattivata nel menu **MY CAR**. Per la descrizione del menu, vedere MY CAR (p. 114).

Avvertimento di velocità



Il conducente può attivare un avvertimento che viene fornito qualora si superi il limite di velocità di 5 km/h (5 mph) o più. L'avvertimento è rappresentato dal lampeggio del simbolo del limite di velocità per tutto il tempo in cui detta velocità è superata. La funzione può essere attivata/disattivata nel menu **MY CAR**. Per la descrizione del menu, vedere MY CAR (p. 114).

Sensus Navigation

Se l'automobile è dotata di Sensus Navigation, le informazioni sulla velocità sono fornite dal navigatore nei seguenti casi:

- Segnali di velocità indiretti²⁶, ad esempio autostrada e superstrada.
- Se un segnale rilevato in precedenza viene ritenuto non più valido e non viene superato alcun nuovo segnale.

Relative informazioni

- Indicazioni sui segnali stradali (RSI)* (p. 248)
- Indicazioni sui segnali stradali (RSI)* - limiti (p. 252)
- MY CAR (p. 114)

²⁶ Possono sussistere variazioni da un mercato all'altro.

Indicazioni sui segnali stradali (RSI)* - limiti

La funzione Indicazioni sui segnali stradali (RSI – Road Sign Information) aiuta il conducente a ricordare quali segnali stradali con limiti di velocità ha superato. La funzione presenta i seguenti limiti.

Il sensore telecamera della funzione RSI ha gli stessi limiti dell'occhio umano. Per maggiori informazioni sui limiti del sensore telecamera (p. 240).

La funzione RSI non rileva segnali che forniscono indicazioni sui limiti di velocità indirettamente, ad esempio segnali di località.

Alcuni esempi di elementi che possono interferire sulla funzione:

- Segnali sbiaditi
- Segnali collocati in curva
- Segnali piegati o danneggiati
- Segnali nascosti o non posizionati correttamente
- Segnali coperti anche solo parzialmente da brina, neve e/o sporcizia.

Relative informazioni

- Indicazioni sui segnali stradali (RSI)* (p. 248)
- Indicazioni sui segnali stradali (RSI)* - utilizzo (p. 249)

Driver Alert System*

Il Driver Alert System è progettato per assistere il conducente se il suo stile di guida diventa meno attento o se sta per uscire inavvertitamente dalla corsia di marcia.

Il Driver Alert System comprende varie funzioni che possono essere inserite contemporaneamente o in modo indipendente:

- Driver Alert Control - DAC (p. 253).
- Mantenimento corsia attivo - LDW (p. 256).
- o
- Mantenimento corsia attivo - LKA (p. 260)

Una funzione inserita rimane nel modo di attesa e si attiva automaticamente quando la velocità supera 65 km/h (40 mph).

La funzione si disattiva nuovamente quando la velocità scende al di sotto di 60 km/h (37 mph).

Entrambe le funzioni utilizzano una telecamera che richiede la presenza di strisce di delimitazione dipinte a entrambi i lati della corsia di marcia.

ATTENZIONE

Il Driver Alert System non funziona in tutte le situazioni ed è progettato solo come ausilio alla guida.

La responsabilità di una guida sicura spetta sempre al conducente.

Relative informazioni

- Driver Alert Control (DAC)* (p. 253)
- Mantenimento corsia attivo (LDW)* (p. 256)
- Mantenimento corsia attivo (LKA)* (p. 260)

Driver Alert Control (DAC)*

La funzione DAC è progettata per richiamare l'attenzione del conducente se l'automobile inizia a procedere a zigzag, ad esempio se il conducente è distratto o si sta addormentando.

Il DAC ha lo scopo di rilevare se il conducente diventa gradualmente meno vigile ed è progettato principalmente per autostrade e strade extraurbane. La funzione non è adatta al traffico urbano.

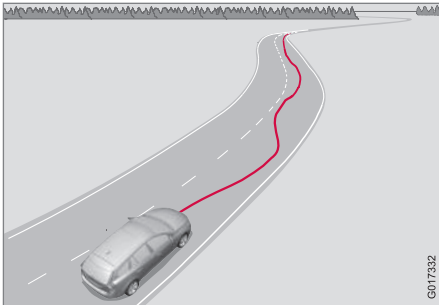

Una telecamera rileva le strisce dipinte di delimitazione della corsia di marcia e confronta il loro andamento con i movimenti del volante. Il conducente viene avvertito quando l'automobile non segue in modo regolare la corsia di marcia.

In alcuni casi, lo stile di guida potrebbe essere regolare anche in condizioni di stanchezza. Il conducente non riceve quindi alcun avvertimento.

Per questo è sempre importante fermarsi e fare una pausa se ci si sente stanchi, anche se il DAC non fornisce l'avvertimento.

i NOTA

La funzione non deve essere utilizzata per guidare più a lungo. Programmare soste regolari e non guidare in stato di stanchezza.

Limiti

In alcuni casi, il sistema può fornire l'avvertimento anche se lo stile di guida è regolare, ad esempio:

- in caso di forti venti laterali
- se sono presenti solchi sul fondo stradale.

i NOTA

Il sensore telecamera presenta alcuni limiti (p. 240).

Relative informazioni

- Driver Alert System* (p. 252)
- Driver Alert Control (DAC)* - utilizzo (p. 253)
- Driver Alert Control (DAC)* - spie e messaggi (p. 255)

Driver Alert Control (DAC)* - utilizzo

Le impostazioni si effettuano dal menu sullo schermo nel quadro centrale.

ON/OFF

La funzione Driver Alert può essere impostata sul modo di attesa dal menu **MY CAR** (p. 114):

- Casella selezionata - funzione attivata.
- Casella deselezionata - funzione disattivata.



◀ Funzionamento

Driver Alert si attiva quando la velocità supera 65 km/h (40 mph) e rimane attiva finché la velocità è superiore a 60 km/h (37 mph).



Se l'automobile procede a zigzag, il conducente viene avvertito con un segnale acustico e il messaggio **Driver Alert Fare una pausa**. Contemporaneamente sul quadro strumenti si accende la spia a fianco. Se lo stile di guida non si regolarizza, l'avvertimento viene ripetuto entro breve tempo.

La spia di allarme può essere spenta:

- Premere il pulsante **OK** sulla leva sinistra del volante.

ATTENZIONE

Un avvertimento deve essere preso in seria considerazione in quanto un conducente assonnato spesso non è in grado di percepire il proprio stato di stanchezza.

In caso di avvertimento o stanchezza: fermare al più presto l'automobile in un luogo sicuro e riposare.

È dimostrato che guidare in condizioni di stanchezza è pericoloso quanto guidare in stato di ebbrezza.



Relative informazioni

- Driver Alert System* (p. 252)
- Driver Alert Control (DAC)* (p. 253)

Driver Alert Control (DAC)* - spie e messaggi

DAC (p. 253) può visualizzare, nelle diverse situazioni, spie e messaggi sul quadro strumenti o sullo schermo nel quadro centrale.

Di seguito riportiamo alcuni esempi:

Spia ^A	Messaggio	Funzione
	Driver Alert Fare una pausa	L'automobile procede a zigzag - il conducente viene avvertito con un segnale acustico e un messaggio.
	Sensori parabr. bloccati Vedere manuale	Sensore telecamera temporaneamente fuori uso. Viene visualizzato, ad esempio, se sono presenti neve, ghiaccio o sporczia sul parabrezza. <ul style="list-style-type: none"> ● Pulire la superficie del parabrezza davanti al sensore telecamera. Per maggiori informazioni sui limiti (p. 240) del sensore telecamera.
	Driver Alert System Rich. assistenza	Il sistema è fuori uso. <ul style="list-style-type: none"> ● Se il messaggio non scompare, rivolgersi a un riparatore. Si raccomanda un riparatore autorizzato Volvo.

^A Le spie sono schematiche - possono variare a seconda del mercato e del modello di automobile.

Relative informazioni

- Driver Alert System* (p. 252)
- Driver Alert Control (DAC)* (p. 253)
- Driver Alert Control (DAC)* - utilizzo (p. 253)

Mantenimento corsia attivo (LDW)*

Il Mantenimento corsia attivo (Lane Departure Warning) è stato progettato per autostrade e superstrade al fine di ridurre il rischio che l'automobile, in date circostanze, esca involontariamente dalla propria corsia di marcia.

Mantenimento corsia attivo LDW o LKA

Il mantenimento corsia attivo è disponibile in due versioni:

- **LDW - Lane Departure Warning** - avverte il conducente mediante vibrazioni nel volante.
- **LKA - Assistente di corsia** (Lane Keeping Aid) - riporta l'automobile nella corsia di marcia e/o avverte il conducente mediante vibrazioni nel volante.

L'auto è consegnata con uno di questi due sistemi; il mercato e l'alternativa di motore determinano quale dei sistemi sarà in dotazione nell'auto.

Per sapere se l'automobile è dotata di LDW o LKA:

- Aprire il menu **MY CAR** e selezionare **Sistema di supporto alla guida**: se lo schermo visualizza **Lane Departure Warning** l'automobile è dotata di LDW, se visualizza **Assistente di corsia** è dotata di LKA.

Principio della funzione LDW

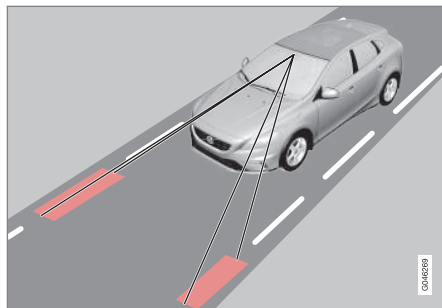

(La figura è schematica, non specifica per il modello.)

Una telecamera rileva le strisce di delimitazione della strada/corsia di marcia.

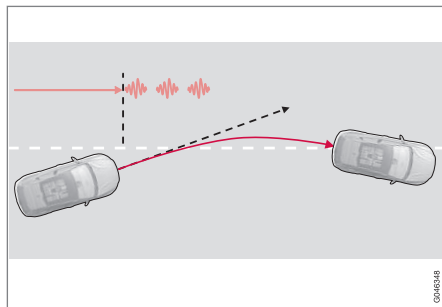

Avvertimento con vibrazioni nel volante²⁷.

Se l'auto oltrepassa una delle linee laterali, il conducente sarà avvertito di ciò con un segnale acustico e con vibrazioni nel volante. Le vibrazioni nel volante sono variabili; quanto più a lungo l'auto oltrepassa la linea laterale, tanto più a lungo dureranno le vibrazioni.

i NOTA

Il conducente riceve un unico avvertimento ogni volta in cui le ruote superano una striscia. Se la striscia si trova fra le ruote dell'automobile, non viene emesso alcun segnale acustico.

! ATTENZIONE

Il mantenimento corsia attivo è un dispositivo di assistenza e non si attiva in tutte le situazioni di guida, traffico, meteorologiche e della strada.

La responsabilità di una guida sicura, nel rispetto delle leggi e del codice della strada vigenti, spetta sempre al conducente.

Relative informazioni

- Mantenimento corsia attivo (LDW) - funzionamento (p. 257)
- Mantenimento corsia attivo (LDW) - utilizzo (p. 258)

²⁷ La figura mostra 3 vibrazioni in caso di superamento della linea laterale.

- Mantenimento corsia attivo (LDW) - limitazioni (p. 258)
- Mantenimento corsia attivo (LDW) - spie e messaggi (p. 259)
- Mantenimento corsia attivo (LKA)* (p. 260)
- Driver Alert System* (p. 252)

Mantenimento corsia attivo (LDW) - funzionamento

Per la funzione di Mantenimento corsia attivo (Lane Departure Warning) possono essere effettuate alcune impostazioni.

ON/OFF

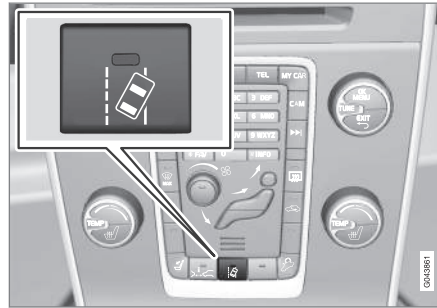

Premere il pulsante nella consolle centrale per attivare o disattivare la funzione. La spia del pulsante è accesa quando la funzione è attiva.

La funzione è integrata nel quadro strumenti con una grafica intuitiva in varie situazioni.

Impostazioni personali

Le impostazioni si effettuano dal menu **MY CAR** sullo schermo nel quadro centrale. Per la descrizione del menu, vedere MY CAR (p. 114).

Selezionare l'opzione desiderata:

- **Attivato all'avviamento** - La funzione è impostata in modo di attesa in occasione di ogni avviamento del motore. In caso contrario, si ripristina il valore che era attivo allo spegnimento.
- **Aumentata sensibilità** - La sensibilità aumenta, l'avvertimento è anticipato e la funzione ha meno limitazioni.

Relative informazioni

- Mantenimento corsia attivo (LDW)* (p. 256)
- Mantenimento corsia attivo (LKA)* (p. 260)

Mantenimento corsia attivo (LDW) - utilizzo

La funzione del Mantenimento corsia attivo (Lane Departure Warning) è integrata nel quadro strumenti con una grafica intuitiva in varie situazioni. Di seguito riportiamo alcuni esempi:



Linee laterali della funzione LDW.

- Simbolo LDW con strisce di delimitazione BIANCHE - la funzione è attiva e rileva/"vede" una striscia di delimitazione o entrambe.
- Simbolo LDW con strisce di delimitazione GRIGIE - la funzione è attiva ma non rileva la striscia di delimitazione né a sinistra né a destra.
-
- Simbolo LDW con strisce di delimitazione GRIGIE - la funzione è nel modo di attesa

perché la velocità è inferiore a 65 km/h (40 mph).

- Simbolo LDW senza strisce di delimitazione - la funzione è disattivata.

Relative informazioni

- Mantenimento corsia attivo (LDW)* (p. 256)
- Mantenimento corsia attivo (LKA)* (p. 260)

Mantenimento corsia attivo (LDW) - limitazioni

Il sensore telecamera del Mantenimento corsia attivo (Lane Departure Warning) ha gli stessi limiti dell'occhio umano.

Per maggiori informazioni sui limiti del sensore telecamera (p. 240).

i NOTA

In alcune situazioni, la funzione LDW non fornisce avvertimenti, ad esempio:

- Sono accesi gli indicatori di direzione
- Il conducente preme il pedale del freno²⁸
- Pressione rapida del pedale dell'acceleratore²⁸
- Movimenti rapidi del volante²⁸
- Svolte repentine che provocano lo sbandamento dell'automobile.

Relative informazioni



- Mantenimento corsia attivo (LDW)* (p. 256)
- Mantenimento corsia attivo (LKA)* (p. 260)

Mantenimento corsia attivo (LDW) - spie e messaggi

Qualora la funzione del Mantenimento corsia attivo dovesse venire e mancare, il quadro stru-

menti potrebbe visualizzare una spia insieme a un messaggio esplicativo; in questi casi bisogna attenersi alle specifiche raccomandazioni.

Esempi di messaggi:

Simbolo	Messaggio	Funzione
	Lane Departure Warning Attivato/Lane Departure Warning OFF	La funzione è inserita/disinserita. Viene visualizzato in sede di inserimento/disinserimento. Il messaggio scompare dopo circa 5 secondi.
	Sensori parabr. bloccati Vedere manuale	Sensore telecamera temporaneamente fuori uso. Viene visualizzato, ad esempio, se sono presenti neve, ghiaccio o sporczia sul parabrezza. <ul style="list-style-type: none"> • Pulire il parabrezza davanti al sensore telecamera. Per maggiori informazioni sui limiti del sensore telecamera (p. 240).
	Driver Alert System Rich. assistenza	Il sistema è fuori uso. <ul style="list-style-type: none"> • Se il messaggio non scompare, rivolgersi a un riparatore. Si raccomanda un riparatore autorizzato Volvo.

Relative informazioni

- Mantenimento corsia attivo (LDW)* (p. 256)
- Mantenimento corsia attivo (LKA)* (p. 260)

²⁸ Quando è selezionato "Aumentata sensibilità" viene comunque fornito un avvertimento, vedere Mantenimento corsia attivo (LDW) - funzionamento (p. 257).

Mantenimento corsia attivo (LKA)*

Il Mantenimento corsia attivo è stato progettato per autostrade e superstrade al fine di ridurre il rischio che l'automobile, in date circostanze, esca involontariamente dalla propria corsia di marcia.

Mantenimento corsia attivo LDW o LKA

Il mantenimento corsia attivo è disponibile in due versioni:

- **LDW - Lane Departure Warning** - avverte il conducente mediante vibrazioni nel volante.
- **LKA - Assistente di corsia** (Lane Keeping Aid) - riporta l'automobile nella corsia di marcia e/o avverte il conducente mediante vibrazioni nel volante.

L'auto è consegnata con uno di questi due sistemi; il mercato e l'alternativa di motore determinano quale dei sistemi sarà in dotazione nell'auto.

Per sapere se l'automobile è dotata di LDW o LKA:

- Aprire il menu **MY CAR** e selezionare **Sistema di supporto alla guida**: se lo schermo visualizza **Lane Departure Warning** l'automobile è dotata di LDW, se visualizza **Assistente di corsia** è dotata di LKA.

Principio della funzione LKA

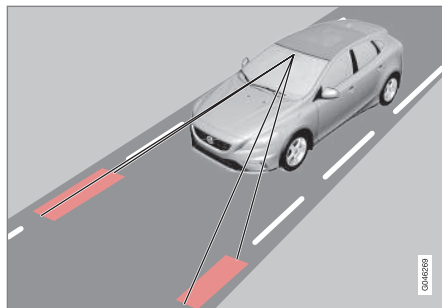

(La figura è schematica, non specifica per il modello.)

Una telecamera rileva le strisce di delimitazione della strada/corsia di marcia.

Quando l'automobile sta per superare una striscia di delimitazione, il mantenimento corsia attivo applica una leggera coppia sterzante sul volante sterzando attivamente l'automobile e facendola rientrare nella corsia di marcia.

Quando l'automobile raggiunge o supera una striscia di delimitazione, il Mantenimento corsia attivo avverte inoltre il conducente mediante vibrazioni nel volante.

ATTENZIONE

Il mantenimento corsia attivo è un dispositivo di assistenza e non si attiva in tutte le situazioni di guida, traffico, meteorologiche e della strada.

La responsabilità di una guida sicura, nel rispetto delle leggi e del codice della strada vigenti, spetta sempre al conducente.

Relative informazioni

- Mantenimento corsia attivo (LKA) - funzionamento (p. 261)
- Mantenimento corsia attivo (LKA) - utilizzo (p. 262)
- Mantenimento corsia attivo (LKA) - limitazioni (p. 263)
- Mantenimento corsia attivo (LKA) - spie e messaggi (p. 264)
- Mantenimento corsia attivo (LDW)* (p. 256)
- Driver Alert System* (p. 252)

Mantenimento corsia attivo (LKA) - funzionamento

Per la funzione di Mantenimento corsia attivo (Lane Keeping Aid) possono essere effettuate alcune impostazioni.

ON/OFF

Il mantenimento corsia attivo è inserito nell'intervallo di velocità 65-200 km/h (40-125 mph) nelle strade con strisce di delimitazione chiaramente visibili. Nelle strade strette, con larghezza delle corsie di marcia inferiore a 2,6 m fra le strisce di delimitazione, la funzione si disattiva temporaneamente.

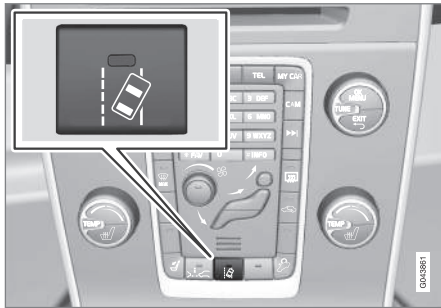

Premere il pulsante nella consolle centrale per attivare o disattivare la funzione. La spia del pulsante è accesa quando la funzione è attiva.

In alcuni casi, l'equipaggiamento scelto non consente di aggiungere un pulsante ON/OFF nel quadro centrale e la funzione deve essere gestita dal menu **MY CAR** dell'automobile. Per la descrizione del menu, vedere MY CAR (p. 114).

In **MY CAR** si possono selezionare, fra l'altro, anche le seguenti opzioni:

- Avvertimento mediante vibrazioni al volante: **Solo vibrazione** - ON o OFF.
- Sterzo attivo: **Solo assistenza di manovra** - ON o OFF.
- Sia Avvertimento mediante vibrazioni al volante che Sterzo attivo: **Piena funzione** - ON o OFF.

Sterzo attivo

Il mantenimento corsia attivo opera perché l'automobile resti fra le strisce di delimitazione della corsia di marcia.

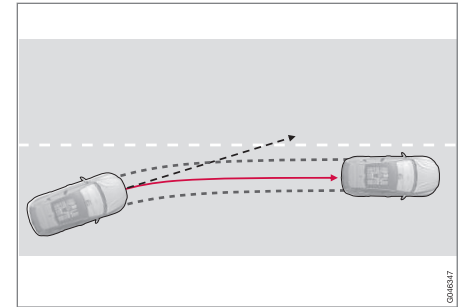

La funzione LKA interviene sterzando.

Se l'automobile si avvicina alla striscia di delimitazione sinistra o destra della corsia di marcia senza che il conducente abbia azionato l'indicatore di direzione, l'automobile viene riportata verso la propria corsia.

« Avvertimento mediante vibrazioni al volante

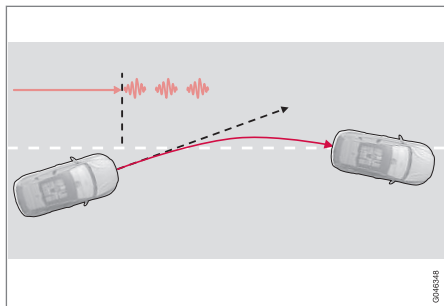

La funzione LKA sterza e avverte il conducente mediante vibrazioni nel volante²⁹.

Se l'auto oltrepassa una linea laterale, il Mantenimento corsia attivo avverte con vibrazioni nel volante³⁰. L'avvertimento viene fornito a prescindere che l'automobile venga riportata verso la propria corsia.

Curva dinamica

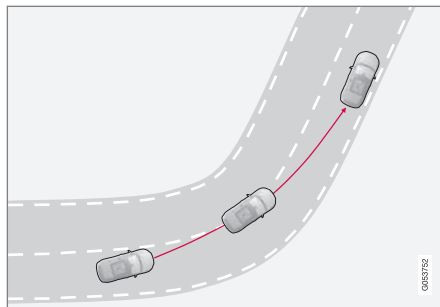

La funzione LKA non interviene nelle curve strette.

In alcuni casi, il mantenimento corsia attivo consente di superare le strisce di delimitazione senza inserire lo sterzo attivo o avvertire il conducente. Ciò avviene ad esempio quando in assenza di traffico si invade un'altra corsia di marcia per tagliare in curva.

Relative informazioni

- Mantenimento corsia attivo (LKA)* (p. 260)
- Mantenimento corsia attivo (LDW)* (p. 256)

Mantenimento corsia attivo (LKA) - utilizzo

La funzione del Mantenimento corsia attivo (Lane Keeping Aid) è integrata nel quadro strumenti con una grafica intuitiva in varie situazioni. Di seguito riportiamo alcuni esempi:

i NOTA

Il sistema LKA è disattivato temporaneamente per tutto il tempo in cui è acceso l'indicatore di direzione.



La funzione LKA "vede" e segue le strisce di delimitazione.

Quando il mantenimento corsia attivo è inserito e rileva/"vede" le strisce di delimitazione, il simbolo LKA presenterà linee BIANCHE.

²⁹ La figura mostra 3 vibrazioni in caso di superamento della linea laterale.

³⁰ Gli impulsi delle vibrazioni nel volante aumentano con il trascorrere del tempo dopo che l'auto ha superato la demarcazione laterale.

- Striscia di delimitazione GRIGIA - il mantenimento corsia attivo non vede la striscia a lato dell'automobile.



La funzione LKA interviene sul lato destro.

Il mantenimento corsia attivo interviene e sterza allontanando l'automobile dalla striscia di delimitazione - l'operazione è segnalata come segue:

- Striscia ROSSA sul lato interessato.

Relative informazioni

- Mantenimento corsia attivo (LKA)* (p. 260)
- Mantenimento corsia attivo (LDW)* (p. 256)

Mantenimento corsia attivo (LKA) - limitazioni

Il sensore telecamera del Mantenimento corsia attivo (Lane Keeping Aid) ha gli stessi limiti dell'occhio umano.

Per maggiori informazioni sui limiti del sensore telecamera (p. 240), vedere Allarme di collisione imminente* - gestione (p. 237).

i NOTA

In situazioni particolarmente complesse, il mantenimento corsia attivo potrebbe avere difficoltà a guidare correttamente il conducente. In questi casi, si raccomanda di disattivare la funzione.

Queste situazioni sono, ad esempio:

- lavori stradali
- fondo stradale ghiacciato, innevato ecc.
- fondo stradale dissestato
- stile di guida molto sportivo
- condizioni atmosferiche avverse con visibilità limitata.

Mani sul volante

Il mantenimento corsia attivo è operativo a condizione che il conducente mantenga le mani sul volante, una condizione che viene monitorata continuamente da LKA. In caso contrario, un

messaggio indica al conducente di prendere il comando dell'automobile.

Se il conducente non segue l'indicazione iniziando a guidare attivamente, il mantenimento corsia attivo rimane nel modo di attesa - la funzione rimane disattivata finché il conducente non riprende il comando dell'automobile.

Relative informazioni



- Mantenimento corsia attivo (LKA)* (p. 260)
- Mantenimento corsia attivo (LDW)* (p. 256)

Mantenimento corsia attivo (LKA) - spie e messaggi

Qualora la funzione del Mantenimento corsia attivo dovesse venire e mancare, il quadro stru-

menti potrebbe visualizzare una spia insieme a un messaggio esplicativo; in questi casi bisogna attenersi alle specifiche raccomandazioni.

Esempi di messaggi:

Simbolo	Messaggio	Funzione
	Sensori parabr. bloccati Vedere manuale	<p>Sensore telecamera temporaneamente fuori uso.</p> <p>Viene visualizzato, ad esempio, se sono presenti neve, ghiaccio o sporczia sul parabrezza.</p> <ul style="list-style-type: none"> • Pulire il parabrezza davanti al sensore telecamera. <p>Per maggiori informazioni sui limiti del sensore telecamera, vedere Allarme di collisione imminente* - limitazioni del sensore-telecamera (p. 240) e Allarme di collisione imminente* - gestione (p. 237).</p>
	Assistente di corsia Rich. assistenza	<p>Il sistema è fuori uso.</p> <ul style="list-style-type: none"> • Se il messaggio non scompare, rivolgersi a un riparatore. Si raccomanda un riparatore autorizzato Volvo.
	Assistente di corsia Interrotto	<p>La funzione LKA è stata disattivata ed è nel modo di attesa. Le strisce del simbolo LKA indicano quando la funzione si riattiva.</p>

Relative informazioni

- Mantenimento corsia attivo (LKA)* (p. 260)
- Mantenimento corsia attivo (LDW)* (p. 256)

Assistenza al parcheggio*

L'assistenza al parcheggio serve come aiuto per il parcheggio. Un segnale acustico e le spie sullo schermo nel quadro centrale indicano la distanza dall'ostacolo rilevato.

Il livello acustico dell'assistenza al parcheggio può essere regolato, mentre è attivo il segnale acustico, con la manopola **VOL** nel quadro centrale. In alternativa, può essere regolato nel menu delle impostazioni audio, al quale si accede premendo **SOUND**, o nel menu (p. 114) **MY CAR**³¹ dell'automobile.

L'assistenza al parcheggio è disponibile in due modelli:

- Solo posteriore
- Sia anteriore che posteriore.

i NOTA

Se nell'impianto elettrico dell'automobile è configurato anche un gancio di traino, nella misurazione dello spazio di parcheggio si tiene conto anche della relativa sporgenza.

⚠ ATTENZIONE

- L'assistenza al parcheggio non può mai sostituire il ruolo del conducente durante l'operazione di parcheggio.
- I sensori hanno angoli morti nei quali non rilevano ostacoli.
- Prestare attenzione ai bambini o agli animali nelle vicinanze dell'automobile.

Relative informazioni

- Assistenza al parcheggio* - funzionamento (p. 265)
- Assistenza al parcheggio* - anteriore (p. 267)
- Assistenza al parcheggio* - posteriore (p. 267)
- Assistenza al parcheggio* - pulizia dei sensori (p. 269)
- Assistenza al parcheggio* - indicazione di guasto (p. 268)
- Telecamera di assistenza al parcheggio* (p. 270)

Assistenza al parcheggio* - funzionamento

L'assistenza al parcheggio si attiva automaticamente all'accensione del motore e la spia sull'interruttore si accende. Disattivando l'assistenza al parcheggio con il pulsante, la spia si spegne.

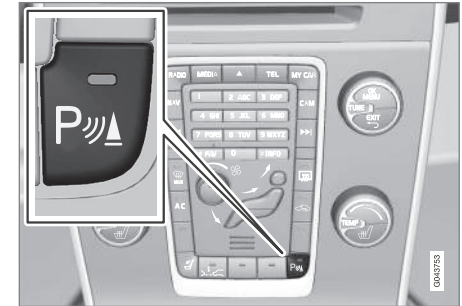

ON/OFF per Assistenza al parcheggio e CTA*.

Se l'automobile è dotata di CTA (p. 246), le spie della funzione BLIS (p. 244) lampeggiano una volta quando si attiva l'Assistenza al parcheggio con il pulsante.

³¹ A seconda dell'impianto audio e media.

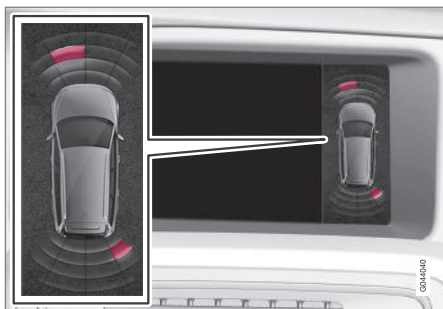

La videata sullo schermo visualizza gli ostacoli sui lati anteriore sinistro e posteriore destro.

Lo schermo nel quadro centrale mostra in modo semplificato il rapporto fra automobile e ostacolo rilevato.

L'area evidenziata mostra quale o quali dei quattro sensori hanno rilevato un ostacolo. Maggiore è la vicinanza fra il simbolo dell'automobile e un'area evidenziata, minore è la distanza fra automobile e ostacolo rilevato.

Più l'ostacolo si avvicina davanti o dietro all'automobile, più aumenta la frequenza del segnale. Gli eventuali suoni provenienti dall'impianto audio vengono attenuati automaticamente.

Se la distanza è inferiore a 30 cm, il segnale acustico è continuo e il campo del sensore attivo vicino all'automobile è pieno. Se sono rilevati ostacoli entro la distanza di segnale continuo sia

dietro che davanti all'automobile, il segnale viene emesso alternativamente dagli altoparlanti.

IMPORTANTE

Catene, pali lucidi e sottili, ostacoli bassi e altri oggetti potrebbero trovarsi nella "zona d'ombra" e non essere rilevati dai sensori. In tal caso, il tono intermittente potrebbe interrompersi in modo imprevisto anziché diventare un tono continuo come previsto.

I sensori non sono in grado di rilevare oggetti di una certa altezza, ad esempio banchine di carico sporgenti.

- In tal caso, prestare la massima attenzione e manovrare/spostare l'automobile molto lentamente o interrompere la manovra di parcheggio. Sussiste un forte rischio di danneggiare altri veicoli o oggetti perché, in queste situazioni, i sensori non forniscono sempre informazioni attendibili.

Relative informazioni

- Assistenza al parcheggio* (p. 265)
- Assistenza al parcheggio* - anteriore (p. 267)
- Assistenza al parcheggio* - posteriore (p. 267)
- Assistenza al parcheggio* - pulizia dei sensori (p. 269)

- Assistenza al parcheggio* - indicazione di guasto (p. 268)
- Telecamera di assistenza al parcheggio* (p. 270)

Assistenza al parcheggio* - posteriore

L'assistenza al parcheggio serve come aiuto per il parcheggio. Un segnale acustico e le spie sullo schermo nel quadro centrale indicano la distanza dall'ostacolo rilevato.

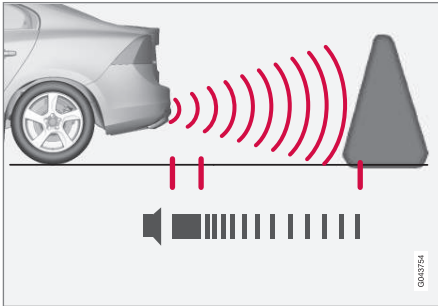

L'area di misurazione dietro l'automobile è di circa 1,5 m. Il segnale acustico relativo agli ostacoli posteriori proviene da uno degli altoparlanti posteriori.

L'assistenza al parcheggio posteriore si attiva quando si inserisce la retromarcia.

In caso di retromarcia ad esempio con un rimorchio collegato al gancio di traino, l'ausilio al parcheggio posteriore è disattivato; altrimenti i sensori reagirebbero al rimorchio collegato.

i NOTA

Procedendo in retromarcia con un rimorchio o un portabiciclette montato sul gancio di traino con un'automobile sprovvista di cavo rimorchio originale Volvo, può essere necessario disattivare manualmente l'assistenza al parcheggio per prevenire che i sensori reagiscano alla presenza di rimorchio e portabiciclette.

Relative informazioni

- Assistenza al parcheggio* (p. 265)
- Assistenza al parcheggio* - funzionamento (p. 265)
- Assistenza al parcheggio* - anteriore (p. 267)
- Assistenza al parcheggio* - pulizia dei sensori (p. 269)
- Assistenza al parcheggio* - indicazione di guasto (p. 268)
- Telecamera di assistenza al parcheggio* (p. 270)

Assistenza al parcheggio* - anteriore

L'assistenza al parcheggio serve come aiuto per il parcheggio. Un segnale acustico e i simboli sullo schermo del quadro centrale indicano la distanza dal problema rilevato.

L'assistenza al parcheggio si attiva automaticamente all'avviamento del motore - la spia dell'interruttore Off/On si illumina. Disattivando l'assistenza al parcheggio con il pulsante, la spia si spegne.

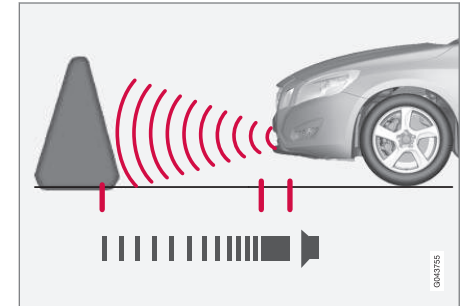

L'area di misurazione davanti all'automobile è di circa 0,8 m. Il segnale acustico relativo agli ostacoli anteriori proviene da uno degli altoparlanti anteriori.

L'assistenza al parcheggio anteriore è attiva fino a 10 km/h (6 mph).

- ◀◀ Se l'assistenza al parcheggio si disattiva per velocità eccessiva - 11 km/h (7 mph) o superiore - la funzione si riattiva quando la velocità scende al di sotto di 10 km/h (6 mph).

NOTA

L'assistenza al parcheggio si disattiva quando si inserisce il freno di stazionamento o si seleziona la posizione **P** nelle automobili con cambio automatico.

IMPORTANTE

In caso di montaggio di luci supplementari: Ricordare che non devono coprire i sensori, in caso contrario le luci supplementari potrebbero essere rilevate come ostacoli.

Relative informazioni

- Assistenza al parcheggio* (p. 265)
- Assistenza al parcheggio* - funzionamento (p. 265)
- Assistenza al parcheggio* - posteriore (p. 267)
- Assistenza al parcheggio* - pulizia dei sensori (p. 269)
- Assistenza al parcheggio* - indicazione di guasto (p. 268)
- Telecamera di assistenza al parcheggio* (p. 270)

Assistenza al parcheggio* - indicazione di guasto

L'assistenza al parcheggio serve come aiuto per il parcheggio. Un segnale acustico e le spie sullo schermo nel quadro centrale indicano la distanza dall'ostacolo rilevato.



Se la spia informativa è accesa con luce fissa e sul quadro strumenti ed è visualizzato il messaggio testuale

Sistema assist. parch. Rich. assistenza, in tal caso l'ausilio al parcheggio è fuori uso.

IMPORTANTE

In certe condizioni, il sistema di assistenza al parcheggio può generare falsi segnali di avvertimento dovuti a fonti audio esterne che emettono le stesse frequenze a ultrasuoni utilizzate dal sistema.

Esempi di fonti simili: avisatore acustico, pneumatici bagnati sull'asfalto, freni pneumatici o rumore dei tubi di scarico di motociclette.

Relative informazioni

- Assistenza al parcheggio* (p. 265)
- Assistenza al parcheggio* - pulizia dei sensori (p. 269)
- Assistenza al parcheggio* - funzionamento (p. 265)

- Assistenza al parcheggio* - anteriore (p. 267)
- Assistenza al parcheggio* - posteriore (p. 267)
- Telecamera di assistenza al parcheggio* (p. 270)

Assistenza al parcheggio* - pulizia dei sensori

L'assistenza al parcheggio serve come aiuto per il parcheggio. Un segnale acustico e le spie sullo schermo nel quadro centrale indicano la distanza dall'ostacolo rilevato.

Affinché i sensori funzionino correttamente, occorre pulirli regolarmente con acqua e shampoo per auto.

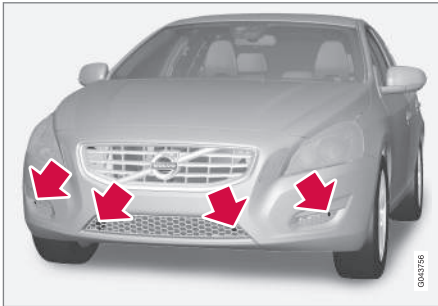

Posizionamento dei sensori anteriori.

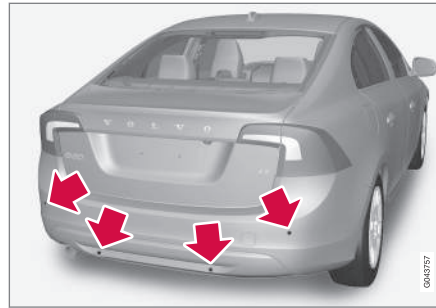

Posizionamento dei sensori posteriori.

i NOTA

Sporcizia, ghiaccio e neve sui sensori possono generare falsi segnali di avvertimento e il sistema potrebbe funzionare in modo limitato oppure non funzionare affatto.

Relative informazioni

- Assistenza al parcheggio* (p. 265)
- Assistenza al parcheggio* - funzionamento (p. 265)
- Assistenza al parcheggio* - anteriore (p. 267)
- Assistenza al parcheggio* - posteriore (p. 267)
- Assistenza al parcheggio* - indicazione di guasto (p. 268)

- Telecamera di assistenza al parcheggio* (p. 270)

Telecamera di assistenza al parcheggio*

La telecamera di parcheggio è solo un ausilio e si attiva quando si inserisce la retromarcia.

Lo schermo nel quadro centrale visualizza l'immagine della telecamera.

i NOTA

Se nell'impianto elettrico dell'automobile è configurato anche un gancio di traino, nella misurazione dello spazio di parcheggio si tiene conto anche della relativa sporgenza.

⚠ ATTENZIONE

- La telecamera di parcheggio è solo un ausilio e non deve mai ridurre il senso di responsabilità del conducente in retromarcia.
- La telecamera presenta angoli morti nei quali non rileva gli ostacoli.
- Prestare attenzione a persone e animali nelle vicinanze.

Funzionamento e gestione

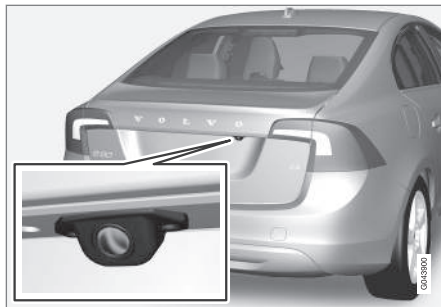

Posizione della telecamera accanto alla maniglia di apertura.

La telecamera mostra la situazione dietro l'automobile e se qualcosa spunta dai lati.

La telecamera mostra un'ampia area dietro l'automobile, parte dei paraurti e l'eventuale gancio di traino.

È normale che gli oggetti sullo schermo possano apparire leggermente inclinati.

i NOTA

Gli oggetti sullo schermo possono apparire più lontani di quanto siano in realtà.

Se è attiva un'altra videata, il sistema della telecamera di parcheggio interviene automaticamente e

lo schermo visualizza l'immagine della telecamera.

Inserendo la retromarcia vengono visualizzate due linee che indicano la traiettoria delle ruote posteriori con lo sterzo nella posizione attuale, per agevolare il parcheggio in retromarcia, la retromarcia in spazi stretti e l'aggancio del rimorchio. Le linee tratteggiate indicano l'ingombro approssimativo dell'automobile. Le linee guida possono essere disattivate, vedere la sezione Impostazioni (p. 272).

Se l'automobile è dotata anche di Sensori di assistenza al parcheggio (p. 265)*, le relative informazioni sono visualizzate come campi colorati che indicano la distanza dall'ostacolo rilevato, vedere il paragrafo "Automobili con sensori di retromarcia" di seguito.

La telecamera rimane attiva per circa 5 secondi dopo aver disinserito la retromarcia o finché la velocità dell'automobile non è superiore a 10 km/h (6 mph) in marcia avanti oppure 35 km/h (22 mph) in retromarcia.

Condizioni di illuminazione

L'immagine della telecamera si regola automaticamente in base alle condizioni di illuminazione. La luminosità e la qualità dell'immagine possono quindi variare leggermente. In condizioni di scarsa illuminazione, l'immagine può avere una qualità leggermente inferiore.

i **NOTA**

Per un funzionamento ottimale, tenere pulita la lente della telecamera da sporcizia, neve e ghiaccio. Questo accorgimento è particolarmente importante in condizioni di scarsa illuminazione.

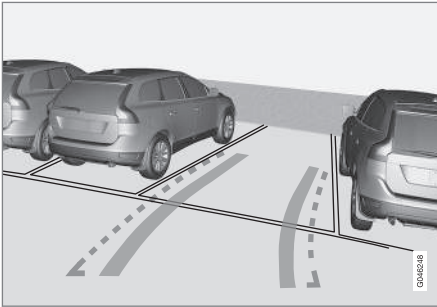
Linee guida

Esempio di visualizzazione delle linee guida.

Le linee sullo schermo sono proiettate come se si trovassero sul terreno dietro l'automobile e dipendono direttamente dai movimenti del volante per indicare al conducente la traiettoria che percorrerà l'automobile, anche in curva.

i **NOTA**

- In fase di retromarcia con rimorchio non collegato elettricamente all'auto, le linee dello schermo indicheranno la direzione che prenderà **l'auto**, non quella del rimorchio.
- Lo schermo non visualizza nessuna linea quando un rimorchio è collegato elettricamente all'impianto elettrico dell'auto.
- Non usando il cablaggio di rimorchio originale Volvo, la telecamera di parcheggio si disattiverà automaticamente nelle guide con rimorchio.

i **IMPORTANTE**

Ricordare che, quando è selezionata la videata telecamera posteriore, lo schermo visualizza solo l'area dietro l'automobile, quindi occorre prestare attenzione ai lati e all'avantreno quando si svolta in retromarcia.

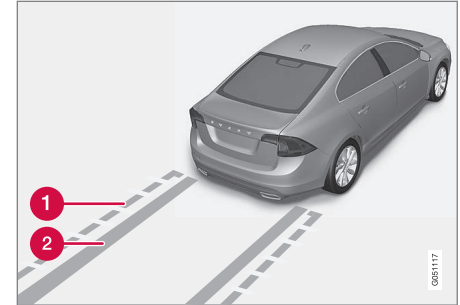
Linee di demarcazione

Varie linee del sistema.

- 1 Linea di demarcazione dell'area di retromarcia libera
- 2 "Solchi"

La linea tratteggiata (1) delimita un'area fino a circa 1,5 m dietro il paraurti. Inoltre, definisce l'ingombro delle parti più sporgenti dell'automobile, ad esempio specchi retrovisori esterni e angoli, anche in curva.

I "solchi" larghi (2) fra le linee laterali indicano la traiettoria delle ruote e possono estendersi fino a circa 3,2 m dietro il paraurti se non sono presenti ostacoli.

◀◀ Automobili con sensori di retromarcia*

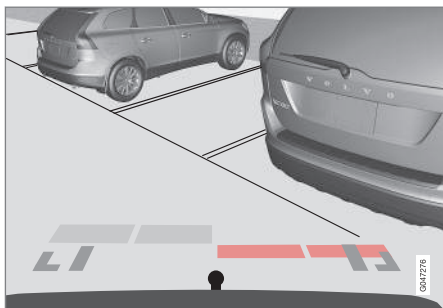

I campi colorati (uno per sensore) indicano la distanza.

Se l'automobile è dotata anche di Assistenza al parcheggio (p. 265), la distanza è visualizzata per mezzo di campi colorati per ogni sensore che rileva un ostacolo.

Il colore dei campi varia avvicinandosi all'ostacolo (giallo chiaro-giallo-arancione-rosso).

Colore	Distanza (metri)
Giallino	0,7-1,5
Giallo	0,5-0,7
Arancione	0,3-0,5
Rosso	0-0,3

Relative informazioni

- Telecamera di assistenza al parcheggio - impostazioni (p. 272)
- Telecamera di assistenza al parcheggio - limitazioni (p. 273)
- Assistenza al parcheggio* (p. 265)
- Assistenza al parcheggio attiva (PAP)* (p. 274)

Telecamera di assistenza al parcheggio - impostazioni

Attivazione della telecamera

La telecamera si avvia automaticamente quando si seleziona la retromarcia, ma può essere attivata anche manualmente come segue:



- Premere **CAM** - lo schermo visualizza l'immagine attuale della telecamera.

Modifica delle impostazioni

Le impostazioni della telecamera di parcheggio possono essere modificate quando lo schermo visualizza un'immagine della telecamera:

1. Premendo **OK/MENU** quando è visualizzata un'immagine della telecamera, sullo schermo appare un menu con diverse opzioni.
2. Selezionare l'opzione desiderata con **TUNE**.
3. Selezionare l'opzione premendo una volta **OK/MENU** e uscire con **EXIT**.

Gancio di traino

La telecamera può essere utile per collegare un rimorchio. Sullo schermo può essere visualizzata una linea guida della traiettoria prevista del gancio di traino verso il rimorchio (simile a quella dei "solchi" delle ruote).

È possibile selezionare la linea dei "solchi" o del gancio di traino, ma non entrambe contemporaneamente.

1. Premere **OK/MENU** quando viene visualizzata un'immagine della telecamera.
2. Selezionare l'opzione **Linea guida traiett. gancio traino** con **TUNE**.
3. Selezionare l'opzione premendo una volta **OK/MENU** e uscire con **EXIT**.

Zoom

Per eseguire una manovra precisa è possibile ingrandire l'immagine della telecamera:

- Premere **CAM** o ruotare **TUNE**
- premere/ruotare nuovamente per tornare alla videata normale.

Se sono disponibili più opzioni, vengono visualizzate alternativamente - premere/ruotare per

visualizzare l'immagine della telecamera desiderata.

Relative informazioni

- Telecamera di assistenza al parcheggio* (p. 270)
- Assistenza al parcheggio* (p. 265)
- Assistenza al parcheggio attiva (PAP)* (p. 274)

Telecamera di assistenza al parcheggio - limitazioni

NOTA

Un portabiciclette o altri accessori montati dietro l'automobile possono coprire il campo visivo della telecamera.

Importante

Prestare attenzione in quanto, anche se può sembrare coperta una porzione relativamente piccola dell'immagine, in realtà è possibile che sia nascosta un'area rilevante e che gli ostacoli non vengano rilevati in tempo.

- Tenere pulita la lente della telecamera da sporcizia, ghiaccio e neve.
- Pulire regolarmente la lente della telecamera con acqua tiepida e shampoo per auto, prestando attenzione a non graffiarla.

Relative informazioni

- Telecamera di assistenza al parcheggio* (p. 270)
- Telecamera di assistenza al parcheggio - impostazioni (p. 272)
- Assistenza al parcheggio* (p. 265)

Assistenza al parcheggio attiva (PAP)*

L'assistenza al parcheggio attiva (PAP - Park Assist Pilot) aiuta il conducente a parcheggiare controllando in primo luogo se lo spazio è sufficiente, quindi girando il volante e sterzando l'automobile finché non è parcheggiata correttamente.

Spie, grafica e testo sul quadro strumenti mostrano quando è il momento di eseguire le varie manovre.

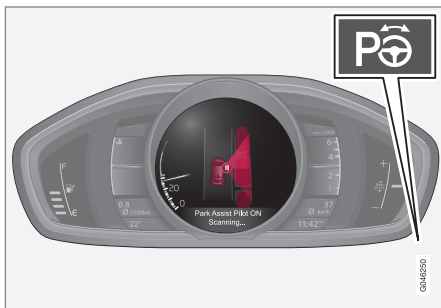

Il pulsante ON/OFF si trova nel quadro centrale.

i NOTA

Se nell'impianto elettrico dell'automobile è configurato anche un gancio di traino, nella misurazione dello spazio di parcheggio si tiene conto anche della relativa sporgenza.

⚠ ATTENZIONE

Il sistema PAP non funziona in tutte le situazioni ed è progettato solo come ausilio alla guida.

La responsabilità di una guida sicura spetta sempre al conducente, come pure l'attenzione a eventuali ostacoli, pedoni o altri veicoli in avvicinamento o transito durante le manovre di parcheggio.

Relative informazioni

- Assistenza al parcheggio attiva (PAP)* - spie e messaggi (p. 279)
- Assistenza al parcheggio attiva (PAP)* - utilizzo (p. 275)
- Assistenza al parcheggio attiva (PAP)* - funzionamento (p. 274)
- Assistenza al parcheggio attiva (PAP)* - limiti (p. 277)
- Assistenza al parcheggio* (p. 265)
- Telecamera di assistenza al parcheggio* (p. 270)

Assistenza al parcheggio attiva (PAP)* - funzionamento

i NOTA

La funzione PAP misura lo spazio e sterza l'automobile - il conducente:

- tiene sotto attenta osservazione l'area intorno all'automobile
- segue le istruzioni sul quadro strumenti
- Cambia marcia (indietro/avanti)
- regola la velocità e la mantiene su un livello di sicurezza
- frena e arresta l'auto.

PAP la funzione può essere selezionata se sono soddisfatti i seguenti criteri dopo l'accensione del motore:

- Mentre la funzione PAP è attivata, non è consentito l'intervento delle funzioni ABS³² ed ESC³³ - queste possono attivarsi ad esempio in pendenza o in caso di fondo stradale scivoloso. Per maggiori informazioni, vedere le sezioni relative a Freno di servizio e Sistema di stabilità ESC (p. 193).
- All'automobile non deve essere collegato alcun rimorchio.
- La velocità deve essere inferiore a 50 km/h (30 mph).

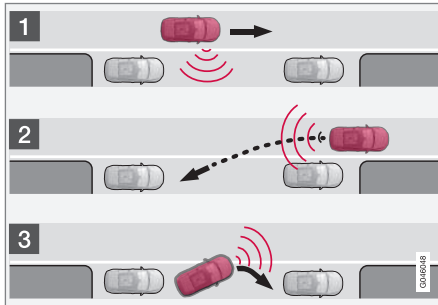

Principio della funzione PAP.

La funzione PAP provvede a parcheggiare l'automobile effettuando le seguenti fasi:

1. Ricerca e misurazione di controllo dello spazio di parcheggio - durante la misurazione la

velocità non deve superare 30 km/h (20 mph).

2. Sterzata e ingresso dell'automobile nello spazio in retromarcia.
3. Posizionamento dell'automobile nello spazio mediante marcia avanti e retromarcia.

Relative informazioni

- Assistenza al parcheggio attiva (PAP)* (p. 274)
- Assistenza al parcheggio* (p. 265)
- Telecamera di assistenza al parcheggio* (p. 270)

Assistenza al parcheggio attiva (PAP)* - utilizzo

i NOTA

Considerare che, in alcune posizioni, il volante può coprire le indicazioni del quadro comandi combinato durante la manovra di parcheggio.

1 - Ricerca e misurazione di controllo

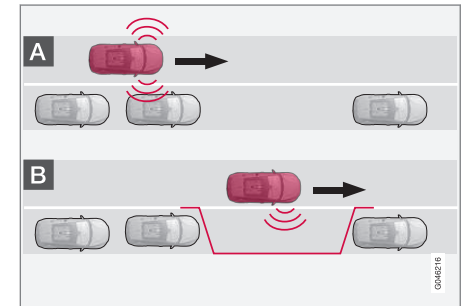

³² (Anti-lock Braking System) - Impianto frenante antibloccaggio.

³³ (Electronic Stability Control) - Sistema di stabilità.



i NOTA

La funzione PAP misura lo spazio e sterza l'automobile - il conducente:

- tiene sotto attenta osservazione l'area intorno all'automobile
- segue le istruzioni sul quadro strumenti
- Cambia marcia (indietro/avanti)
- regola la velocità e la mantiene su un livello di sicurezza
- frena e arresta l'auto.

i NOTA

La distanza fra automobile e spazi di parcheggio deve essere di 0,5-1,5 m affinché la funzione PAP cerchi uno spazio di parcheggio.

La funzione PAP ricerca uno spazio di parcheggio e controlla se è sufficiente. Procedere come segue:



1. Attivare PAP premendo su questo pulsante e non superare i 30 km/h (20 mph).

2. Prestare attenzione al quadro strumenti e tenersi pronti a fermare l'automobile quando richiesto da grafica e messaggi.
3. Fermare l'automobile quando richiesto da grafica e messaggi.

i NOTA

PAP cerca uno spazio disponibile per il parcheggio, fornisce istruzioni e guida l'automobile all'interno di questo spazio sul lato passeggero. Se si desidera, è possibile parcheggiare l'automobile anche sul lato conducente:

- Azionare l'indicatore di direzione verso il lato conducente e il sistema cercherà uno spazio di parcheggio su quel lato dell'automobile.

2 - Ingresso in retromarcia

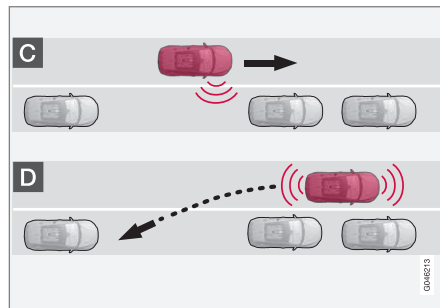

Nella fase di retromarcia, la funzione PAP sterza l'automobile finché non è parcheggiata correttamente. Procedere nel seguente modo:

1. Controllare che non vi siano ostacoli dietro l'automobile e inserire la retromarcia.
2. Procedere lentamente e con cautela in retromarcia, senza sterzare il volante e senza superare 7 km/h (4 mph).
3. Prestare attenzione al quadro strumenti e tenersi pronti a fermare l'automobile quando richiesto da grafica e messaggi.

i NOTA

- Tenere le mani distanti dal volante quando è attivata la funzione PAP.
- Accertarsi che il volante sia libero di ruotare, senza incontrare alcun ostacolo.
- Per i massimi risultati possibili, attendere che il volante sia sterzato a fondo, quindi procedere lentamente in retromarcia/marcia avanti.

3 - Posizionamento

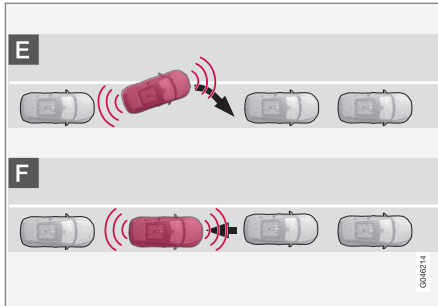

Quando l'automobile è entrata in retromarcia nello spazio, deve essere raddrizzata e posizionata.

1. Inserire la 1a o selezionare la posizione **D**, attendere che il volante sia sterzato automaticamente, quindi procedere lentamente in marcia avanti.
2. Fermare l'automobile quando richiesto da grafica e messaggi.
3. Inserire la retromarcia e procedere lentamente finché grafica e messaggi non invitano a fermarsi.

La funzione si disattiva automaticamente, quando grafica ed il relativo messaggio segnalano che l'automobile è parcheggiata. Può essere comunque richiesta una rettifica a posteriori operata dal conducente. Solo il conducente può stimare quando l'auto è correttamente parcheggiata.

! IMPORTANTE

La distanza di avvertimento risulta più breve quando i sensori sono utilizzati da PAP, rispetto all'assistenza al parcheggio standard.

Relative informazioni

- Assistenza al parcheggio attiva (PAP)* - spie e messaggi (p. 279)
- Assistenza al parcheggio attiva (PAP)* - funzionamento (p. 274)
- Assistenza al parcheggio attiva (PAP)* - limiti (p. 277)
- Assistenza al parcheggio* (p. 265)
- Telecamera di assistenza al parcheggio* (p. 270)
- Assistenza al parcheggio attiva (PAP)* (p. 274)

Assistenza al parcheggio attiva (PAP)* - limiti

La sequenza PAP viene interrotta:



- se l'automobile procede a velocità eccessiva - oltre 7 km/h (4 mph)
- se il conducente muove il volante
- se interviene la funzione ABS³⁴ o ESC³⁵ - ad esempio se una ruota perde aderenza su un fondo stradale scivoloso.

Un messaggio indica la causa dell'interruzione della sequenza PAP.

i NOTA

Sporcizia, ghiaccio e neve possono pregiudicare la funzionalità dei sensori e impedire la misurazione.

! IMPORTANTE

In alcune circostanze, la funzione PAP non è in grado di trovare spazi di parcheggio, ad esempio in presenza di fonti audio esterne che emettono le stesse frequenze a ultrasuoni utilizzate dal sistema.

Queste fonti possono essere ad esempio avvisatore acustico, pneumatici bagnati sull'asfalto, freni pneumatici o rumore dei tubi di scarico di motociclette.

Importante

Il conducente deve tener presente che l'assistenza al parcheggio attiva è un dispositivo di assistenza e non una funzione automatica infallibile. Pertanto il conducente deve essere sempre pronto a interrompere il parcheggio. È necessario considerare alcuni dettagli in occasione di un parcheggio, ad esempio:

- La funzione PAP considera i veicoli parcheggiati nell'area - se la loro posizione non è corretta, pneumatici e cerchi della propria automobile potrebbero subire danni dovuti al contatto con il bordo della strada.
- PAP è progettato per il parcheggio su strade diritte, e non per il parcheggio in curva. Accertarsi quindi che l'automobile sia parallela allo spazio di parcheggio mentre la funzione PAP lo misura.
- I posti di parcheggio su strade strette non sono sempre utilizzabili, vista la mancanza di spazio sufficiente per le manovre. In questi casi è opportuno posizionarsi il più vicino possibile al lato della strada presso cui si trova il posto di parcheggio libero.
- Considerare che durante la manovra di parcheggio il frontale dell'auto gira e può mettersi in una posizione di intralcio al traffico sovrappiungente.

- Il calcolo della manovra di parcheggio non tiene conto di oggetti ubicati più in alto dell'area di rilevamento dei sensori. Il sistema PAP potrebbe quindi entrare nello spazio di parcheggio con troppo anticipo - si raccomanda pertanto di evitare di parcheggiare in spazi di questo tipo.
- Il conducente è tenuto a valutare l'adeguatezza del posto di parcheggio individuato dal sistema PAP.
- Usare pneumatici³⁶ approvati con una pressione di gonfiaggio corretta; ciò è fondamentale per dare al sistema PAP i corretti presupposti operativi.
- Forti piogge e nevicate possono comportare una misurazione non corretta del posto di parcheggio.
- Non usare PAP con catene da neve o ruota di scorta montate.
- Non usare PAP con oggetti caricati sporgenti dall'auto.

³⁴ (Anti-lock Braking System) - Impianto frenante antibloccaggio.

³⁵ (Electronic Stability Control) - Controllo della stabilità elettronico.

³⁶ Per "pneumatici approvati" si intendono pneumatici dello stesso tipo e marca di quelli montati originariamente alla consegna della nuova automobile dalla fabbrica.

! IMPORTANTE

Passando ad altre dimensioni approvate di cerchioni e/o pneumatici, con una diversa circonferenza dei pneumatici, può essere necessario aggiornare i parametri del sistema PAP. Rivolgersi a un riparatore. Si raccomanda un riparatore autorizzato Volvo.

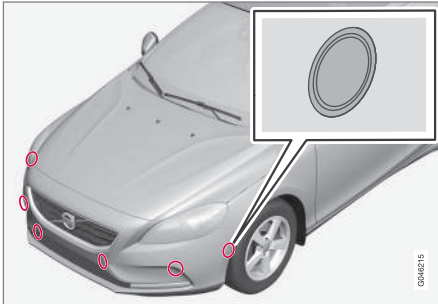
Manutenzione

I sensori PAP sono collocati nei paraurti³⁷ - 6 in quello anteriore e 4 in quello posteriore.

Affinché la funzione PAP funzioni correttamente, occorre pulire regolarmente i relativi sensori con acqua e shampoo per auto.

Relative informazioni

- Assistenza al parcheggio* (p. 265)
- Telecamera di assistenza al parcheggio* (p. 270)
- Assistenza al parcheggio attiva (PAP)* (p. 274)
- Assistenza al parcheggio* - pulizia dei sensori (p. 269)

Assistenza al parcheggio attiva (PAP)* - spie e messaggi

Spie, grafica e testo sul quadro strumenti mostrano quando è il momento di eseguire le varie manovre.

Il quadro strumenti può mostrare varie combinazioni di spie e messaggi di diverso contenuto - a volte con consigli intuitivi sulla manovra da eseguire.

Se un messaggio segnala che la funzione PAP è fuori uso, si raccomanda di rivolgersi a un riparatore autorizzato Volvo.

Relative informazioni

- Assistenza al parcheggio attiva (PAP)* - utilizzo (p. 275)
- Assistenza al parcheggio attiva (PAP)* - funzionamento (p. 274)
- Assistenza al parcheggio attiva (PAP)* - limiti (p. 277)
- Assistenza al parcheggio* (p. 265)
- Telecamera di assistenza al parcheggio* (p. 270)
- Assistenza al parcheggio attiva (PAP)* (p. 274)

³⁷ Nota - La figura è schematica - i dettagli possono variare a seconda del modello di automobile.

AVVIAMENTO E GUIDA

Avviamento del motore

Il motore è avviato e arrestato con la chiave telecomando e il pulsante **START/STOP ENGINE**.



Blocchetto di avviamento con telecomando estratto/ inserito e pulsante **START/STOP ENGINE**.

! IMPORTANTE

Non inserire la chiave telecomando al contrario. Afferrare l'estremità con lo stelo staccabile, vedere Stelo staccabile della chiave - distacco/fissaggio (p. 170).

1. Inserire la chiave telecomando a fondo nel blocchetto di accensione.

2. Tenere premuto a fondo il pedale della frizione¹. (Nelle automobili con cambio automatico, premere il pedale del freno.)
3. Premere il pulsante **START/STOP ENGINE**, quindi rilasciarlo.

All'accensione del motore, il motorino di avviamento rimane in funzione finché il motore non si accende oppure non interviene la protezione dal surriscaldamento.

! IMPORTANTE

Se il motore non si accende dopo 3 tentativi, attendere 3 minuti prima di riprovare. La capacità di avviamento aumenta se la batteria di avviamento ha il tempo di recuperare.

! ATTENZIONE

Non estrarre la chiave telecomando dal blocchetto di accensione dopo aver acceso il motore o durante il traino.

! ATTENZIONE

Estrarre sempre la chiave telecomando dal blocchetto di accensione quando si lascia l'automobile e verificare che il quadro si trovi in posizione **0**, in particolare se vi sono bambini all'interno. Per informazioni sulla procedura corretta, vedere Posizioni della chiave (p. 80).

i NOTA

Per alcuni tipi di motore, il regime minimo all'avviamento a freddo può essere decisamente superiore al normale. Questo avviene al fine di portare rapidamente l'impianto di depurazione dei gas di scarico alla normale temperatura di esercizio per ridurre le emissioni e l'impatto sull'ambiente.

Avviamento senza chiave (Keyless Drive)*

Seguire le fasi 2-3 per accendere il motore senza chiave (p. 174).

i NOTA

Una condizione per l'accensione del motore è che una delle chiavi telecomando con funzione di avviamento e bloccaggio senza chiave si trovi nell'abitacolo o nel bagagliaio.

¹ Se l'automobile è in movimento, è sufficiente premere il pulsante **START/STOP ENGINE** per accendere il motore.

⚠ ATTENZIONE

Non estrarre **mai** la chiave telecomando dal blocchetto di accensione durante la guida o il traino.

Relative informazioni

- Spegnimento del motore (p. 283)

Spegnimento del motore

Il motore si spegne con il pulsante **START/STOP ENGINE**.

Per spegnere il motore:

- Premere su **START/STOP ENGINE** - il motore si spegne.

Se la leva selettoria non si trova in posizione **P** oppure l'automobile è in movimento:

- Premere 2 volte il pulsante **START/STOP ENGINE** o tenerlo premuto finché il motore non si spegne.

Relative informazioni

- Posizioni della chiave (p. 80)

Blocco sterzo

Il bloccasterzo previene la sterzata dell'automobile, ad esempio per evitare furti. Un rumore meccanico può essere percepito quando il bloccasterzo si sblocca o blocca.

Funzione

- Il bloccasterzo si inserisce quando si apre la portiera del conducente dopo aver spento il motore.
- Il bloccasterzo si disattiva quando la chiave telecomando è inserita nel blocchetto di accensione² e si preme il pulsante **START/STOP ENGINE**.

Relative informazioni

- Avviamento del motore (p. 282)
- Posizioni della chiave (p. 80)
- Volante (p. 86)

² Nelle automobili con sistema di avviamento e bloccaggio senza chiave è sufficiente avere una chiave telecomando nell'abitacolo.

Avviamento remoto (ERS)*

Con l'avvio remoto (ERS - Engine Remote Start) è possibile accendere il motore in remoto per riscaldare/raffreddare l'abitacolo prima della partenza. L'avvio remoto si attiva con la chiave e/o tramite Volvo On Call³.

Il climatizzatore si avvia con le impostazioni automatiche. Un motore avviato in remoto resta acceso al massimo per 15 minuti, quindi si spegne. Dopo 2 attivazioni dell'avvio remoto, il motore deve essere riacceso normalmente prima di poter riutilizzare il sistema di avvio remoto.

L'avviamento remoto del motore è disponibile solamente sulle automobili con cambio automatico e commutatore al cofano³ installato.

i NOTA

La durata utile della batteria della chiave telecomando è influenzata dalla funzione di avvio remoto. Utilizzando frequentemente l'avvio remoto, si raccomanda di sostituire la batteria una volta all'anno, vedere Chiave telecomando - sostituzione della batteria (p. 172).

i NOTA

Attenersi alle direttive/norme locali/nazionali per quanto riguarda il funzionamento del motore al minimo. Attenersi anche alle direttive/norme locali/nazionali per quanto riguarda il livello acustico a motore acceso.

! ATTENZIONE

Per l'accensione a distanza del motore devono essere soddisfatti i seguenti criteri:

- L'automobile deve essere tenuta sotto controllo.
- Non devono esservi persone o animali a bordo o vicino all'automobile.
- L'automobile non deve trovarsi in un locale con ventilazione insufficiente, in quanto i gas di scarico possono provocare lesioni gravi a persone e animali.

Relative informazioni

- Avviamento remoto (ERS) - uso (p. 284)
- Avviamento remoto (ERS) - spie e messaggi (p. 286)

Avviamento remoto (ERS) - uso

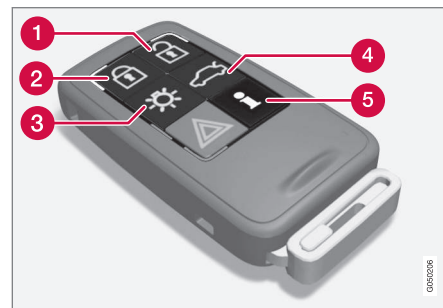

Pulsanti sulla chiave per l'avviamento remoto.

- 1 Sbloccaggio
- 2 Bloccaggio
- 3 Illuminazione di sicurezza
- 4 Sblocco dello sportello bagagliaio
- 5 Informazioni⁴

Avviamento remoto del motore

L'avviamento remoto del motore è consentito solo con l'automobile bloccata e il cofano chiuso.

Procedere come segue:

³ In dotazione alle XC60, alle automobili con antifurto, a diverse automobili con motore a 4 cilindri o se il sistema ERS è stato ordinato all'acquisto.

⁴ Solo su chiave PCC, vedere Chiave telecomando con PCC* - funzioni esclusive (p. 168).

1. Premere brevemente il tasto (2) della chiave telecomando.
2. Tenere quindi premuto - per almeno 2 secondi - il pulsante (3).

Se sono soddisfatte le condizioni per l'avvio remoto:

1. Gli indicatori di direzione lampeggiano velocemente alcune volte.
2. Il motore si accende.
3. A conferma dell'avviamento del motore, gli indicatori di direzione restano quindi accesi con luce fissa per 3 secondi.

NOTA

Dopo l'avviamento a distanza, l'automobile rimane bloccata, ma il sensore di movimento è disattivato*.

Con chiave PCC⁵



La spia dell'illuminazione di sicurezza⁶ lampeggia alcune volte alla pressione del pulsante, quindi rimane accesa con luce fissa se sono soddisfatti tutti i criteri per l'avvio remoto. Tuttavia, non è detto che l'avvio remoto abbia acceso il motore.

Per verificare se l'avvio remoto ha acceso il motore, l'utente può premere il pulsante (5) - l'accensione del motore è confermata da una spia nei pulsanti (2) e (3).

Funzioni attive

Quando il motore è stato avviato a distanza, sono disponibili le seguenti funzioni:

- Climatizzatore
- Impianto audio/video
- Illuminazione di sicurezza.

Funzioni disattivate

Quando il motore è stato avviato a distanza, le seguenti funzioni non sono disponibili:

- fari
- Luci di posizione
- Luce della targa
- Tergicristallo.

Interruzione dell'avvio remoto

Le seguenti operazioni spengono un motore avviato in remoto:

- Si preme il pulsante (1), (2) o (4) della chiave telecomando
- Si sblocca l'automobile.
- Si apre una portiera.

- Si preme il pedale dell'acceleratore o del freno.
- Si sposta la leva selettoria dalla posizione **P**.
- Il tempo di attivazione dell'avvio remoto supera 15 minuti.

Quando un motore avviato in remoto si spegne, gli indicatori di direzione restano accesi con luce fissa per 3 secondi.

Relative informazioni

- Avviamento remoto (ERS)* (p. 284)
- Avviamento remoto (ERS) - spie e messaggi (p. 286)

⁵ Per maggiori informazioni sulla chiave PCC, vedere Chiave telecomando con PCC* - funzioni esclusive (p. 168).

⁶ Per maggiori informazioni sull'illuminazione di sicurezza, vedere Chiave telecomando - funzioni (p. 166) e Durata approach light (p. 101).

Avviamento remoto (ERS) - spie e messaggi

Nelle situazioni in cui il sistema ERS non funziona oppure viene disattivato, il quadro strumenti visualizza una spia insieme a un messaggio testuale esplicativo.

Mancato funzionamento del sistema ERS

Messaggio	Funzione
Avvio remoto disattiv. Troppi tentativi	Il sistema ERS non funziona perché sono consentite al massimo 2 attivazioni con ERS in successione.
Avvio remoto imp. Basso liv. carburante	Il sistema ERS non funziona perché il livello di carburante è insufficiente.
Avvio remoto imp. Cambio non in pos. P	Il sistema ERS non funziona perché la leva selettoria non è in posizione P .
Avvio remoto imp. Conducente a bordo	Il sistema ERS non funziona perché c'è qualcuno all'interno dell'abitacolo.
Avvio remoto imp. Batteria scarica	Il sistema ERS non funziona perché la tensione di batteria è insufficiente. Caricare la batteria avviando il motore.

Messaggio	Funzione
Avvio remoto imp. Allarme motore	Il sistema ERS non funziona a seguito di un messaggio di allarme fornito dal motore. Rivolgersi a un riparatore ^A .
Avvio remoto disattiv. Basso liv. liq. raffr.	Il sistema ERS non funziona a seguito di un messaggio di errore fornito dall'impianto di raffreddamento, vedere Liquido refrigerante - livello (p. 371).
Avvio remoto imp. Portiera aperta	Il sistema ERS non funziona perché una portiera/il baule non erano chiusa/o.
Avvio remoto disabilitato Cofano aperto	Il sistema ERS non funziona perché il cofano non è chiuso.
Avvio remoto imp. Auto non bloccata	Il sistema ERS non funziona perché l'automobile non è bloccata.
Avvio remoto disabilitato. Chiave a bordo	Il sistema ERS non funziona perché la chiave si trova nell'automobile.

^A Si raccomanda un riparatore autorizzato Volvo.

Disattivazione del sistema ERS

Messaggio	Funzione
Avvio remoto disattiv. Cambio non in pos. P	Il sistema ERS si è disattivato perché la leva selettoria non è in posizione P .
Avvio remoto disattiv. Conducente a bordo	Il sistema ERS si è disattivato perché c'è qualcuno all'interno dell'abitacolo.
Avvio remoto disattiv. Allarme motore	Il sistema ERS si è disattivato a seguito di un messaggio di errore fornito dal motore. Rivolgersi a un riparatore ^A .
Avvio remoto disattiv. Basso liv. liq. raffr.	Il sistema ERS si è disattivato a seguito di un messaggio di errore fornito dall'impianto di raffreddamento.
Avvio remoto disattivato. Cofano aperto	Il sistema ERS si è disattivato perché il cofano è aperto.

Messaggio	Funzione
Avvio remoto disattiv. Batteria scarica	Il sistema ERS si è disattivato perché la tensione della batteria è troppo bassa.
Avvio remoto disattiv. Basso liv. carburante	Il sistema ERS si è disattivato perché il livello del carburante è troppo basso.

A Si raccomanda un riparatore autorizzato Volvo.

Relative informazioni

- Avviamento remoto (ERS)* (p. 284)
- Avviamento remoto (ERS) - uso (p. 284)

Ausilio all'avviamento con un'altra batteria

Se la batteria di avviamento (p. 385) è scarica, l'automobile può essere avviata utilizzando la corrente da un'altra batteria.

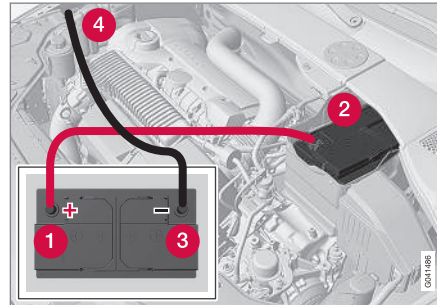

Quando si impiega una batteria ausiliaria, attenersi ai seguenti passaggi per evitare il rischio di cortocircuito o altri danni:

1. Portare la chiave in posizione **0**, vedere Posizioni della chiave - funzioni per i diversi livelli (p. 81).
2. Controllare che la batteria di avviamento ausiliario abbia una tensione di 12 V.
3. Se la batteria ausiliaria si trova su un'altra automobile, spegnere il motore dell'automobile di soccorso e assicurarsi che le due automobili non si tocchino.

4. Collegare un morsetto del cavo di avviamento rosso al terminale positivo della batteria ausiliaria (1).

! IMPORTANTE

Collegare il cavo di avviamento con cautela per evitare cortocircuiti con altri componenti nel vano motore.

5. Aprire i fermagli sulla copertura anteriore della batteria dell'automobile e rimuovere la copertura, vedere Batteria di avviamento - sostituzione (p. 387).
6. Collegare l'altro morsetto del cavo di avviamento rosso al terminale positivo (2) dell'automobile.
7. Collegare un morsetto del cavo di avviamento nero al terminale negativo della batteria ausiliaria (3).
8. Collegare l'altro morsetto ad un punto di massa, ad es. bordo superiore della staffa del motore destra, testa della vite esterna (4).
9. Controllare che i morsetti dei cavi di avviamento siano collegati correttamente in modo da non generare scintille durante il tentativo di avviamento.



- ◀◀ 10. Avviare il motore dell'automobile di soccorso e farlo funzionare per qualche minuto a un regime leggermente superiore al minimo, circa 1.500 giri/min.
- 11. Avviare il motore dell'automobile con la batteria scarica.

IMPORTANTE

Non toccare i terminali fra cavo e automobile durante il tentativo di avviamento. Sussiste il rischio di scintille.

- 12. Scollegare i cavi di avviamento nell'ordine inverso: prima quello nero quindi quello rosso.
 - > Verificare che nessuno dei morsetti del cavo di avviamento nero entri in contatto con il terminale positivo della batteria o il morsetto collegato del cavo di avviamento rosso.

ATTENZIONE

- La batteria di avviamento può sviluppare un gas altamente esplosivo. Una scintilla, che potrebbe essere generata collegando un cavo di avviamento in modo errato, è sufficiente a far esplodere la batteria.
- La batteria contiene acido solforico, che in ragione dell'alto potere corrosivo può causare gravi lesioni.
- Se l'acido solforico viene a contatto con occhi, pelle o indumenti, risciacquare abbondantemente con acqua. Se spruzzi di acido raggiungono gli occhi, rivolgersi immediatamente a un medico.

Relative informazioni

- Avviamento del motore (p. 282)

Cambio

Esistono due tipi principali di cambio. Cambio manuale e cambio automatico.

- Cambio manuale (p. 289)
- Cambio automatico Geartronic (p. 290)

IMPORTANTE

La temperatura di esercizio del cambio è controllata per prevenire danni ai componenti della trasmissione. Se sussiste il rischio di surriscaldamento si accende una spia sul quadro comandi combinato e viene visualizzato un messaggio. Seguire la raccomandazione.

Relative informazioni

- Cambio automatico - Geartronic* (p. 290)

Cambio manuale

Il cambio ha il compito di variare il rapporto in base a velocità e fabbisogno di potenza.



Schema di cambio.

Il cambio manuale ha 6 marce e lo schema di cambio è impresso sulla leva selettoria.

- Premere a fondo il pedale della frizione a ogni cambio di marcia.
- Togliere il piede dal pedale della frizione tra i cambi di marcia.

ATTENZIONE

Inserire sempre il freno di stazionamento quando si parcheggia su superfici in pendenza - l'innesto di una marcia non è sufficiente per mantenere ferma l'automobile in ogni situazione.

Bloccaggio della retromarcia

L'inibitore di retromarcia previene l'inserimento involontario della retromarcia durante la normale marcia in avanti.

- Vedere lo schema di cambio sulla leva selettoria. Partire dalla posizione di folle **N**, prima di portarla nella posizione **R**.
- Inserire la retromarcia solo ad automobile ferma.

Relative informazioni

- Cambio (p. 288)
- Olio cambio - tipo e quantità (p. 425)

Indicatore cambio di marcia*

L'indicatore cambio di marcia segnala al conducente quando è opportuno passare alla marcia superiore/inferiore.

Un fattore importante per la guida ecologica è procedere nella marcia corretta e cambiare al momento giusto.

In alcune versioni, il conducente è coadiuvato da un indicatore - GSI (Gear Shift Indicator) - che segnala quando è opportuno passare alla marcia superiore/inferiore per ridurre al minimo il consumo di carburante.

Per ottimizzare le prestazioni, prevenire vibrazioni o per altri motivi, può comunque essere opportuno cambiare marcia a un regime superiore. Il numero nella casella indica la marcia attualmente selezionata.

Cambio manuale

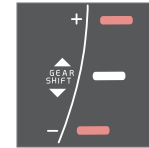

Indicatore cambio di marcia per cambio manuale. È acceso un solo indicatore alla volta; durante la guida normale è acceso solo quello al centro.

Quando è consigliato il passaggio alla marcia superiore, si accende il simbolo "+", mentre per il passaggio alla marcia inferiore si accende il simbolo "-" (rossi in figura).



◀◀ Cambio automatico



Quadro strumenti "Digital" con Indicatore cambio di marcia.

Il numero nella casella indica la marcia attualmente selezionata.



Con il quadro strumenti "Analog" sono visualizzati al centro di esso le posizioni del cambio e le frecce indicatrici.

Relative informazioni

- Cambio manuale (p. 289)
- Cambio automatico - Geartronic* (p. 290)

Cambio automatico - Geartronic*

Il cambio Geartronic ha due modalità di cambio marce - Automatica e Manuale.

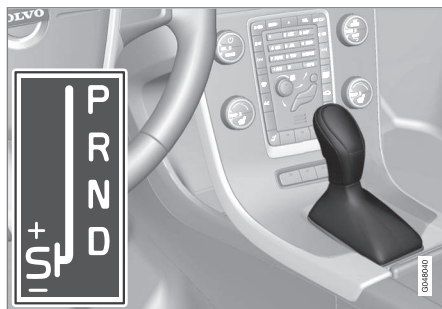

D: Posizioni del cambio automatico. **+/-:** Posizioni del cambio manuale. **S:** Modalità Sport*.

Il quadro strumenti (p. 64) visualizza la posizione della leva selettore con i seguenti numeri o lettere: **P, R, N, D, S*, 1, 2, 3** ecc.

Posizioni del cambio

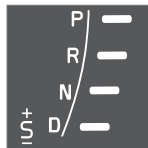

Le posizioni del cambio automatico sono indicate a destra sul quadro strumenti. (È acceso un solo indicatore alla volta, cioè quello per la posizione attuale del selettore.)

La spia "S" per la modalità Sport è ARANCIONE in modalità attiva.

Posizione di parcheggio - P

Selezionare la posizione **P** per avviare l'automobile o quando è parcheggiata.

Per spostare la leva selettore dalla posizione **P**, il pedale del freno deve essere premuto e la chiave deve essere in posizione **II**, vedere Posizioni della chiave - funzioni per i diversi livelli (p. 81).

In posizione **P** il cambio è bloccato meccanicamente. Quando l'automobile è parcheggiata, inserire anche il freno di stazionamento (p. 309).

i NOTA

Per bloccare l'automobile e inserire l'antifurto è necessario che la leva selettore si trovi in posizione **P**.

! IMPORTANTE

L'automobile deve essere ferma quando si seleziona la posizione **P**.

! ATTENZIONE

Inserire sempre il freno di stazionamento quando si parcheggia su superfici in pendenza - la posizione **P** del cambio automatico non è sufficiente per mantenere ferma l'automobile in ogni situazione.

Posizione di retromarcia - R

L'automobile deve essere ferma quando si seleziona la posizione **R**.

Posizione di folle - N

Non è selezionata alcuna marcia e il motore può essere avviato. Inserire il freno di stazionamento quando l'automobile è ferma con la leva selettoria in posizione **N**.

Per portare la leva selettoria dalla posizione **N** a un'altra posizione, il pedale del freno deve essere premuto e la chiave deve essere in posizione **II**, vedere Posizioni della chiave - funzioni per i diversi livelli (p. 81).

Posizione di marcia - D

D è la normale posizione di marcia. Il cambio inserisce automaticamente una marcia più alta o bassa, a seconda dell'accelerazione e della velocità. L'automobile deve essere ferma quando si seleziona la posizione **D** dalla posizione **R**.

Geartronic - Posizioni del cambio manuale (+S-)

Con il cambio automatico Geartronic è possibile effettuare i passaggi di marcia anche manualmente. Rilasciando il pedale dell'acceleratore, si attiva il freno motore.



Per attivare il cambio manuale, portare la leva selettoria a lato dalla posizione **D** al finecorsa presso **+S-**. Il simbolo **+S-** sul quadro strumenti cambia colore da BIANCO ad ARANCIONE e in una casella appare il numero della marcia inserita: **1, 2, 3** ecc.

- Portare la leva in avanti verso **+** (più) per passare alla marcia superiore e rilasciarla per ritornare alla posizione neutra fra **+** e **-**.

oppure

- Tirare la leva all'indietro verso **-** (meno) per passare alla marcia inferiore e rilasciarla.

La posizione del cambio manuale **+S-** può essere selezionata in qualunque momento durante la marcia.

Per evitare strappi e blocchi del motore, Geartronic riduce automaticamente la marcia se il conducente riduce la velocità a un valore minore a quello adatto per la marcia inserita.

Per ritornare alla posizione di marcia automatica:

- Portare la leva al finecorsa **D**.

i NOTA

Se il cambio è dotato di programma Sport, portare la leva avanti/indietro in posizione **+S-** per inserire il cambio manuale. Il carattere sul quadro strumenti passa quindi da **S** al numero della marcia inserita (**1, 2, 3** ecc.).

Palette*

Oltre che con il selettore marce ordinario, il cambio marce manuale può essere effettuato anche mediante comandi al volante, le cosiddette "palette".

Per poter cambiare con le palette al volante, esse devono essere dapprima attivate. Per fare ciò bisogna tirare una delle palette verso il volante; facendo questo il quadro strumenti cambia i segni da **"D"** ad un numero indicante la marcia attuale.

Per cambiare/scalare di una marcia:

- Tirare una delle palette all'indietro, verso il volante, e rilasciare.



Entrambe le "palette" al volante.

- 1** "-": È innestata la successiva marcia più bassa.
- 2** "+": È innestata la successiva marcia più alta.



- « Un cambio marce avviene ogni volta che le palette sono tirate, fintantoché il regime motore è stimato rientrare nei limiti consentiti.

Dopo ogni cambio di marce, il quadro strumenti cambia il numero per indicare la marcia innestata al momento.

NOTA

Disattivazione automatica

Quando le palette automatiche non sono usate, esse sono automaticamente disattivate dopo un breve periodo; ciò è indicato dal cambio di segni sul quadro strumenti; dal numero per la marcia attuale alla lettera "D".

Un'eccezione si ha durante la frenata motore; in questo caso le palette rimangono attivate fintantoché la frenata motore è in corso.

Disattivazione manuale

Le palette al volante possono essere disattivate anche manualmente:

- Tirare entrambe le palette verso il volante finché l'indicazione sul quadro strumenti non passa dal numero della marcia attuale a "D".

Le palette possono essere usate anche con il selettore marce in modalità Sport*; in tal caso le palette sono costantemente attivate.

Geartronic - Posizione Sport* (S)⁷



Il programma Sport consente una guida più sportiva e un regime superiore nelle varie marce. Inoltre, aumenta la velocità di risposta all'accelerazione.

Durante la guida dinamica aumenta l'utilizzo delle marce basse, quindi il passaggio alla marcia superiore è ritardato.

Per attivare la modalità Sport:

- Spostare lateralmente il selettore marce, dalla posizione **D** al fincorsa presso "+S-" - il quadro strumenti cambi i segni da **D** a **S**.

La posizione Sport può essere selezionata in qualunque momento durante la marcia.

Geartronic - Posizione Inverno

Per mettersi in marcia più facilmente su fondi stradali scivolosi è possibile inserire la 3a manualmente.

1. Premere il pedale del freno e portare il selettore dalla posizione **D** al fincorsa presso

"**+S-**". Il segno sul quadro strumenti passa da **D** al numero 1⁸.

2. Passare alla 3a portando 2 volte la leva in avanti verso "+" (più). Il carattere sul display strumenti passa da **1** a **3**.
3. Rilasciare il freno e accelerare gradualmente.

Nella posizione Inverno, l'automobile si mette in marcia a un regime inferiore e con una potenza ridotta sulle ruote motrici.

Kick-down

Quando il pedale dell'acceleratore viene abbassato completamente (oltre la normale posizione di piena accelerazione) si inserisce automaticamente una marcia più bassa (kick-down).

Se il pedale dell'acceleratore viene rilasciato dalla posizione di kick-down, si inserisce automaticamente una marcia più alta.

Il kick-down si utilizza quando si deve raggiungere la massima accelerazione, ad esempio in caso di sorpasso.

Funzione di sicurezza

Per evitare di raggiungere regimi troppo elevati, il programma di comando del cambio è dotato di una protezione contro lo scalo di marcia che esclude la funzione kick-down.

⁷ Solo con alcuni motori.

⁸ Se l'auto è dotata di modalità Sport*, sarà visualizzato dapprima "S".

Geartronic non permette i passaggi a marce inferiori/kick-down se questi comportano regimi tali da danneggiare il motore. Se il conducente tuttavia tenta di effettuare il passaggio a una marcia inferiore a regime elevato, non succede nulla – rimane inserita la marcia originaria.

Quando si attiva il kick-down, l'automobile può passare automaticamente a una marcia inferiore scalando di una o più marce a seconda del regime del motore. L'automobile passa a una marcia superiore quando il motore raggiunge il regime max per impedire danni al motore.

Traino

In caso di traino dell'automobile, vedere le informazioni importanti nella sezione Traino (p. 332).

Relative informazioni

- Olio cambio - tipo e quantità (p. 425)
- Cambio (p. 288)

Immobilizzatore leva selettiva

Esistono due tipi di inibitori del selettore marce: meccanico e automatico.

Immobilizzatore meccanico leva selettiva

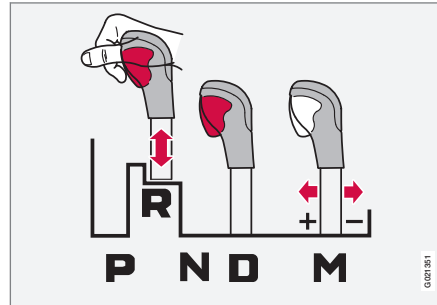

M: Cambio manuale⁹ - "+/-" o "Posizione Sport".

La leva può essere portata liberamente in avanti o all'indietro tra **N** e **D**. Le altre posizioni hanno un blocco che viene manovrato tramite il pulsante di bloccaggio sulla leva selettiva.

Con il pulsante di bloccaggio premuto, la leva può essere portata in avanti o all'indietro tra le posizioni **P**, **R**, **N** e **D**.

Immobilizzatore automatico leva selettiva

Il cambio automatico è dotato di sistemi di sicurezza speciali:

Posizione di stazionamento (P)

Automobile ferma con il motore acceso:

- Tenere premuto il pedale del freno quando si porta la leva selettiva in un'altra posizione.

Blocco marce elettrico - Shiftlock Posizione di stazionamento (P)

Per portare la leva selettiva dalla posizione **P** alle altre posizioni del cambio, il pedale del freno deve essere premuto e posizione della chiave (p. 81) deve essere **II**.

Blocco marce - Folle (N)

Se la leva selettiva è in posizione **N** e l'automobile è rimasta ferma per almeno 3 secondi (indipendentemente dal fatto che il motore sia acceso), la leva selettiva è bloccata.

Per portare la leva selettiva dalla posizione **N** a un'altra posizione del cambio, il pedale del freno deve essere premuto e la posizione della chiave (p. 81) deve essere **II**.

⁹ La figura è schematica.

« Disattivare l'immobilizzatore automatico leva selettoria



Se non è possibile guidare l'automobile, ad esempio perché la batteria di avviamento è scarica, occorre uscire dalla posizione **P** della leva selettoria per spostare l'automobile.

- 1 Sollevare il tappetino di gomma nel vano dietro il quadro centrale e localizzare una toppa¹⁰ per lo stelo della chiave (p. 170) sul fondo del vano.
 - 2 Trovare un pulsante a molla in fondo al foro con lo stelo della chiave, premere il pulsante con lo stelo e tenerlo premuto.
 - 3 Far uscire il selettore marce dalla posizione **P** e tirare su lo stelo della chiave.
4. Rimettere a posto il tappetino di gomma.

¹⁰ Possono esserci 2 fori: uno per lo stelo della chiave e uno che fissa il tappetino di gomma.

¹¹ A seconda della combinazione di motore e cambio. La funzione HSA non è disponibile per alcune combinazioni.

Relative informazioni

- Cambio automatico - Geartronic* (p. 290)

Ausilio all'avviamento in pendenza (HSA)*¹¹

Il freno di servizio può essere rilasciato prima di partire in marcia avanti o retromarcia in salita - grazie alla funzione HSA (Hill Start Assist), l'automobile non si mette in movimento.

La funzione permette di mantenere per alcuni secondi la pressione nell'impianto frenante per spostare il piede dal pedale del freno a quello dell'acceleratore.

La forza frenante temporanea cessa dopo alcuni secondi o quando il conducente accelera.

Relative informazioni

- Avviamento del motore (p. 282)

Trazione integrale - AWD*

La trazione integrale assicura la massima tenuta di strada.

La trazione integrale è sempre attivata

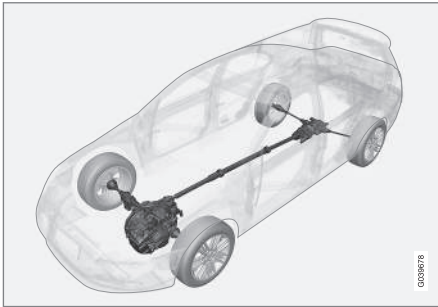

La trazione integrale (All Wheel Drive) agisce contemporaneamente sulle quattro ruote.

La potenza viene distribuita automaticamente fra le ruote anteriori e posteriori. Una frizione elettronica dirige la potenza verso la coppia di ruote che esercita la presa maggiore sul terreno. In tal modo si garantisce la massima aderenza prevenendo lo slittamento delle ruote. Durante la guida normale, la maggior parte della trazione viene distribuita fra le ruote anteriori.

La trazione integrale aumenta la sicurezza di guida in presenza di pioggia, neve e ghiaccio.

Relative informazioni

- Hill Descent Control (HDC)* (p. 295)

Hill Descent Control (HDC)*¹²

L'HDC può essere paragonato a un freno motore automatico. Rilasciando il pedale dell'acceleratore in discesa, generalmente l'automobile viene rallentata dalla riduzione di regime del motore (freno motore). Più aumentano la pendenza della discesa e il carico nell'automobile, maggiore è la velocità dell'automobile, a prescindere dal freno motore. La funzione HDC compensa tale accelerazione frenando automaticamente.

Generalità sull'HDC

La funzione HDC consente di aumentare/ridurre la velocità nelle discese ripide tenendo il piede sul pedale dell'acceleratore, cioè senza premere il freno di servizio. La sensibilità del pedale dell'acceleratore è inferiore e più precisa in quanto premendo a fondo il pedale si può regolare il regime solo entro una gamma di regimi limitata. L'impianto frenante si inserisce riducendo la velocità in modo uniforme e consentendo al conducente di concentrarsi sulle manovre di guida.

L'HDC è particolarmente utile in caso di discese ripide con fondo irregolare o scivoloso, ad esempio per mettere in acqua una barca trasportata su carrello da una rampa.

ATTENZIONE

Il sistema HDC non funziona in tutte le situazioni ed è progettato solo come ausilio alla guida.

La responsabilità di una guida sicura spetta sempre al conducente.

Funzione



HDC ON/OFF.

L'HDC si attiva o disattiva con un interruttore sul quadro centrale. Quando la funzione è attivata, la relativa spia è accesa.

ATTENZIONE Mentre l'HDC è in funzione, nel quadro strumenti è accesa una spia e viene visualizzato il messaggio **Contr. discesa ON**.

Con il cambio manuale, la funzione è disponibile solo quando è inserita la prima o la retromarcia.

- ◀ Con il cambio automatico, deve essere selezionata la posizione **1** nella modalità manuale (+S-) oppure la posizione **R**. La posizione è indicata dal numero **1** o **R** sul quadro strumenti, vedere Cambio automatico - Geartronic* (p. 290).

i NOTA

L'HDC non può essere attivato con la leva selettoria del cambio automatico in posizione **D**.

Utilizzo

Con l'HDC, l'automobile procede a una velocità max di 10 km/h (6 mph) in marcia avanti con il freno motore e 7 km/h (4 mph) in retromarcia. Tuttavia, con il pedale dell'acceleratore si può selezionare qualsiasi velocità consentita dalle singole marce. Rilasciando il pedale dell'acceleratore, l'automobile rallenta rapidamente fino a 10 o 7 km/h (6 o 4 mph) a prescindere dalla pendenza, senza premere il freno di servizio.

Quando la funzione è attiva, si accendono automaticamente le luci di arresto. Il conducente può frenare o fermare l'automobile in qualsiasi momento con il freno di servizio.

HDC è disattivato:

- con il pulsante ON/OFF sul quadro centrale
- se si seleziona una marcia diversa da **1** o **R** con un cambio manuale
- se si seleziona una posizione diversa da **1** o **R** con la modalità manuale di un cambio automatico.

La funzione può essere disattivata in qualsiasi momento. Se viene disattivata in una discesa ripida, la forza frenante non diminuisce in modo improvviso ma lentamente.

i NOTA

Con l'HDC attivato, talvolta si può percepire un certo ritardo fra l'accelerazione e la risposta del motore.

Relative informazioni

- Trazione integrale - AWD* (p. 295)
- Cambio automatico - Geartronic* (p. 290)
- Cambio manuale (p. 289)

Start/Stop*

Alcune combinazioni di motore e cambio sono dotate di funzione Start/Stop che interviene, ad esempio, in coda o al semaforo - il motore si spegne temporaneamente e, al momento di rimettersi in marcia, si riavvia automaticamente.

La tutela dell'ambiente è uno dei valori chiave che guidano tutte le attività di Volvo. Alla luce di ciò, sono state sviluppate diverse funzioni salva-energia, fra cui Start/Stop, ciascuna con lo stesso obiettivo di ridurre il consumo di carburante e quindi le emissioni di scarico.

Generalità sul Start/Stop



Il motore si spegne - tutto è più silenzioso e pulito.

Con la funzione Start/Stop, il conducente può adottare uno stile di guida più ecologico consen-

¹² Possibile solo sulla S60 Cross Country con trazione integrale (AWD).

tendo lo "spegnimento automatico" del motore quando opportuno.

Nel menu dell'automobile MY CAR , alla voce **DRIVE**, sono presentati il sistema Start/Stop Volvo e le raccomandazioni per uno stile di guida economico.

Cambio manuale o automatico

La funzione Start/Stop presenta alcune differenze a seconda che il cambio sia manuale o automatico.

Relative informazioni

- Start/Stop* - funzionamento e utilizzo (p. 297)
- Avviamento del motore (p. 282)
- Start/Stop* - mancata accensione automatica del motore (p. 300)
- Start/Stop* - accensione automatica del motore (p. 299)
- Start/Stop* - il motore non si spegne (p. 298)
- Start/Stop* - spegnimento involontario del motore sulle automobili con cambio manuale (p. 301)
- Start/Stop* - spie e messaggi (p. 302)
- Batteria - Start/Stop (p. 389)

Start/Stop* - funzionamento e utilizzo

La funzione Start/Stop si attiva automaticamente all'accensione del motore con la chiave.



La funzione Start/Stop si attiva automaticamente all'accensione del motore con la chiave. Il conducente è avvertito di ciò mediante l'accensione della spia della funzione nel quadro strumenti e della spia del pulsante On/Off.

Tutti i normali impianti dell'automobile (illuminazione, radio ecc.) funzionano regolarmente anche allo spegnimento automatico del motore, ma alcune funzioni possono essere temporaneamente ridotte, ad esempio la velocità della ventola del climatizzatore o il volume dell'impianto audio se è molto alto.

Spegnimento automatico del motore

Affinché il motore si spegna automaticamente:

Condizioni	M/A A
Staccare la frizione, impostare la leva selettoria in folle e rilasciare il pedale della frizione - il motore si spegne automaticamente.	M
Fermare l'automobile con il pedale del freno e tenerlo premuto - il motore si spegne automaticamente.	A

A M = Cambio manuale, A = Cambio automatico.



Se la funzione ECO è attivata, il motore potrebbe spegnersi automaticamente prima che l'automobile si fermi.

Su alcune versioni di motore, il motore può essere automaticamente arrestato prima che il veicolo si è completamente fermato, a seconda dello stato (attivato o disattivato) della funzione ECO.



Quando il motore è arrestato automaticamente, si accende la spia nel quadro strumenti per la funzione Start/Stop.

« Accensione automatica del motore

Condizioni	M/A A
Con la leva selettoria in folle: 1. Premere il pedale della frizione o dell'acceleratore - il motore si accende. 2. Innestare la giusta marcia e guidare.	M
Rilasciare il pedale del freno - il motore si accende automaticamente ed è possibile riprendere la marcia.	A
Mantenendo premuto il freno di servizio, premere il pedale dell'acceleratore. Il motore si accende automaticamente.	A
In discesa è possibile anche: Disinserire il freno di servizio e lasciare che l'automobile prenda velocità oltre il passo d'uomo - il motore si accende automaticamente.	M + A

A M = Cambio manuale, A = Cambio automatico.

Disattivazione della funzione Start/Stop



In alcune situazioni può essere utile disattivare temporaneamente la funzione Start/Stop automatica; è sufficiente premere questo pulsante.



Alla disattivazione della funzione, la spia Start/Stop sul quadro strumenti e la spia nel pulsante ON/OFF si spengono.

La funzione Start/Stop rimane disattivata finché non viene riattivata con il pulsante o non si riaccende il motore con la chiave.

Relative informazioni

- Start/Stop* (p. 296)
- Avviamento del motore (p. 282)
- Start/Stop* - mancata accensione automatica del motore (p. 300)
- Start/Stop* - accensione automatica del motore (p. 299)
- Start/Stop* - il motore non si spegne (p. 298)
- Start/Stop* - spegnimento involontario del motore sulle automobili con cambio manuale (p. 301)
- Start/Stop* - spie e messaggi (p. 302)
- Batteria - Start/Stop (p. 389)

Start/Stop* - il motore non si spegne

Anche se la funzione Start/Stop è attivata, non sempre il motore si spegne automaticamente.

Il motore non si spegne automaticamente se:

Condizioni	M/A ^A
l'automobile non ha raggiunto circa 10 km/h (6 mph) dopo l'avviamento con la chiave o l'ultimo spegnimento automatico.	M + A
il conducente slaccia la cintura di sicurezza.	M + A
l'autonomia della batteria di avviamento è inferiore al livello minimo consentito.	M + A
il motore non è alla normale temperatura di esercizio.	M + A
la temperatura esterna è prossima al punto di congelamento o superiore a circa 30°C.	M + A
il riscaldamento elettrico del parabrezza è attivato.	M + A
l'ambiente nell'abitacolo non rientra nei valori impostati - cioè la ventola dell'abitacolo funziona a regime elevato.	M + A

^A Optional/accessorio.

Condizioni	M/A ^A
l'automobile procede in retromarcia.	M + A
la temperatura della batteria di avviamento è inferiore allo zero o troppo alta.	M + A
il conducente effettua movimenti rilevanti del volante.	M + A
il filtro antiparticolato dell'impianto dei gas di scarico è pieno - solamente dopo un ciclo di rigenerazione automatica (vedere Filtro antiparticolato diesel (DPF) (p. 321)) si riattiva la funzione Start/Stop disattivata temporaneamente.	M + A
la strada è in forte pendenza.	M + A
si collega elettricamente un rimorchio all'impianto elettrico dell'automobile.	M + A
si apre il cofano ^B .	M + A
il cambio non ha raggiunto la normale temperatura di esercizio.	A

Condizioni	M/A ^A
la pressione atmosferica è inferiore al valore corrispondente a circa 1.500-2.500 m slm - la pressione effettiva dipende dalle condizioni atmosferiche.	A
è attivata l'assistenza in coda del regolatore elettronico della velocità adattivo.	A
la leva selettoria è in posizione R, S^C oppure "+/-".	A

A M = Cambio manuale, A = Cambio automatico.

B Solo con alcuni motori.

C Posizione Sport.

Relative informazioni

- Start/Stop* (p. 296)
- Start/Stop* - funzionamento e utilizzo (p. 297)
- Avviamento del motore (p. 282)
- Start/Stop* - mancata accensione automatica del motore (p. 300)
- Start/Stop* - accensione automatica del motore (p. 299)
- Start/Stop* - spegnimento involontario del motore sulle automobili con cambio manuale (p. 301)
- Start/Stop* - spie e messaggi (p. 302)
- Batteria - Start/Stop (p. 389)

Start/Stop* - accensione automatica del motore

In alcune situazioni, un motore che si è spento automaticamente può riaccendersi senza che il conducente abbia dato segno di rimettersi in marcia.

Nei seguenti casi, il motore si accende automaticamente anche se il conducente non preme il pedale della frizione (cambio manuale) o non rilascia il pedale del freno (cambio automatico):

Condizioni	M/A ^A
Si forma condensa sui cristalli.	M + A
L'ambiente nell'abitacolo non rientra nei valori impostati.	M + A
È presente un picco temporaneo di consumo di corrente o la capacità della batteria di avviamento scende al di sotto del livello minimo consentito.	M + A
Viene premuto ripetutamente il pedale del freno.	M + A
Si apre il cofano ^B .	M + A
L'automobile si mette in movimento oppure aumenta leggermente la velocità se si è spenta automaticamente senza essere completamente ferma.	M + A





Condizioni	M/A ^A
Il conducente slaccia la cintura di sicurezza con la leva selettoria in posizione D oppure N .	A
Movimenti del volante ^B .	A
Si sposta la leva selettoria dalla posizione D alla posizione S ^C , R oppure "+/-".	A
Viene aperta la portiera del conducente con la leva selettoria in posizione D - un segnale acustico e un messaggio indicano che la funzione Start/Stop è attiva.	A

A M = Cambio manuale, A = Cambio automatico.

B Solo con alcuni motori.

C Posizione Sport.

ATTENZIONE

Non aprire il cofano se il motore si è spento automaticamente - il motore potrebbe riaccendersi all'improvviso. Prima di sollevare il cofano, spegnere il motore normalmente con il pulsante **START/STOP ENGINE**.

Relative informazioni

- Start/Stop* (p. 296)
- Start/Stop* - funzionamento e utilizzo (p. 297)
- Avviamento del motore (p. 282)

- Start/Stop* - mancata accensione automatica del motore (p. 300)
- Start/Stop* - il motore non si spegne (p. 298)
- Start/Stop* - spegnimento involontario del motore sulle automobili con cambio manuale (p. 301)
- Start/Stop* - spie e messaggi (p. 302)
- Batteria - Start/Stop (p. 389)

Start/Stop* - mancata accensione automatica del motore

Non sempre il motore si accende automaticamente dopo uno spegnimento automatico.

Nei seguenti casi, il motore non si accende automaticamente dopo uno spegnimento automatico:

Condizioni	M/A A
Si inserisce una marcia senza disinnesto - un messaggio sul display invita a portare la leva selettoria in folle per consentire l'accensione automatica.	M
Il conducente non ha allacciato la cintura.	M
Il conducente non ha allacciato la cintura di sicurezza, la leva selettoria è in posizione P e la portiera del conducente è aperta. È necessario accendere il motore normalmente.	A

A M = Cambio manuale, A = Cambio automatico.

Relative informazioni

- Start/Stop* (p. 296)
- Start/Stop* - funzionamento e utilizzo (p. 297)
- Avviamento del motore (p. 282)

- Start/Stop* - accensione automatica del motore (p. 299)
- Start/Stop* - il motore non si spegne (p. 298)
- Start/Stop* - spegnimento involontario del motore sulle automobili con cambio manuale (p. 301)
- Start/Stop* - spie e messaggi (p. 302)
- Batteria - Start/Stop (p. 389)

Start/Stop* - spegnimento involontario del motore sulle automobili con cambio manuale

Se il motore si spegne quando ci si vuole mettere in marcia, procedere come segue:

1. Controllare che la cintura di sicurezza sul lato del conducente sia bloccata nella relativa serratura.
2. Premere nuovamente il pedale della frizione - il motore si accende automaticamente.
3. In alcuni casi è necessario portare la leva selettoria in folle. Il quadro strumenti visualizza **Mettere in folle**.

Relative informazioni

- Start/Stop* (p. 296)
- Start/Stop* - funzionamento e utilizzo (p. 297)
- Avviamento del motore (p. 282)
- Start/Stop* - mancata accensione automatica del motore (p. 300)
- Start/Stop* - accensione automatica del motore (p. 299)
- Start/Stop* - il motore non si spegne (p. 298)
- Start/Stop* - spie e messaggi (p. 302)
- Batteria - Start/Stop (p. 389)

Start/Stop* - spie e messaggi

La funzione Start/Stop può visualizzare dei messaggi sul quadro strumenti.

Messaggi



Oltre a utilizzare questa spia di controllo, in alcune situazioni la funzione Start/Stop può visualizzare dei mes-

saggi nel quadro strumenti. Per alcuni è indicato l'intervento da eseguire. La seguente tabella riporta alcuni esempi.

Spia	Messaggio	Informazione/intervento	M/A*
	Auto Start/Stop Rich. assistenza	Start/Stop fuori uso. Rivolgersi a un riparatore. Si raccomanda un riparatore autorizzato Volvo.	M + A
	Autostart Motore in moto + segnale acustico	Si attiva se si apre la portiera del conducente dopo lo spegnimento automatico del motore e con la leva selettoria in posizione D .	A
	Premere puls. avv.	Il motore non si accende automaticamente - accenderlo normalmente con il pulsante START/STOP ENGINE .	M + A
	Premere pedale friz. per avviare	Motore pronto per l'accensione automatica - attende la pressione del pedale della frizione.	M
	Premere pedali freno e frizione per avviare	Motore pronto per l'accensione automatica - attende la pressione del pedale del freno o della frizione.	M
	Inserire folle per avviare	Marcia inserita senza disinnesto - eseguire il disinnesto e portare la leva selettoria in folle.	M

Spia	Messaggio	Informazione/intervento	M/A ^A
	Selezionare P o N per avviare	La funzione Start/Stop è stata disattivata - portare la leva selettoria in posizione N o P e accendere il motore normalmente con il pulsante START/STOP ENGINE .	A
	Premere puls. avv.	Il motore non si accende automaticamente - accenderlo normalmente con il pulsante START/STOP ENGINE e la leva selettoria in posizione P o N .	A

A M = Cambio manuale, A = Cambio automatico.

Se un messaggio non scompare dopo l'intervento, rivolgersi a un riparatore. Si raccomanda un riparatore autorizzato Volvo.

Relative informazioni

- Start/Stop* (p. 296)
- Start/Stop* - funzionamento e utilizzo (p. 297)
- Avviamento del motore (p. 282)
- Start/Stop* - mancata accensione automatica del motore (p. 300)
- Start/Stop* - accensione automatica del motore (p. 299)
- Start/Stop* - il motore non si spegne (p. 298)
- Start/Stop* - spegnimento involontario del motore sulle automobili con cambio manuale (p. 301)
- Batteria - Start/Stop (p. 389)

Modalità di guida ECO*

ECO è un'innovativa funzione Volvo per automobili con cambio automatico, in grado di ridurre il consumo di carburante fino al 5% a seconda dello stile di guida del conducente. La funzione consente al conducente di adottare uno stile di guida più ecologico.

Generalità



L'attivazione della funzione ECO influenza quanto segue:

- Punti di cambio marcia.
- Comando motore e risposta dell'acceleratore.
- Funzione Start/Stop - il motore può spegnersi automaticamente anche prima che l'automobile sia completamente ferma.
- La funzione Eco Coast si attiva - il freno motore si disinserisce.
- Impostazioni del climatizzatore - alcune utenze elettriche si disattivano o funzionano con potenza ridotta.

i **NOTA**

L'attivazione della funzione ECO modifica alcuni parametri nelle impostazioni del climatizzatore e riduce la funzionalità di alcune utenze elettriche. Alcune impostazioni possono essere ripristinate manualmente, ma la funzionalità completa richiede la disattivazione della funzione ECO.

ECO - Utilizzo

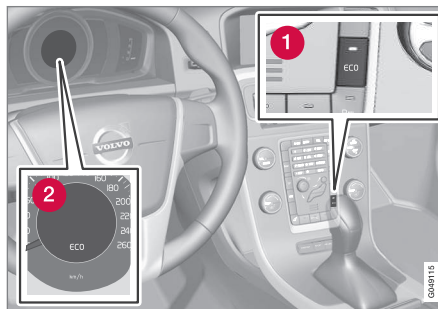

1 ECO ON/OFF

2 Simbolo ECO

Allo spegnimento del motore, la funzione ECO si disattiva, quindi deve essere riattivata a ogni accensione. Per alcuni motori sono previste delle eccezioni, ma la situazione è facile da verificare, cioè quando la funzione è attivata sono accesi sia

il simbolo **ECO** sul quadro strumenti che la spia nel pulsante ECO.

Funzione ECO ON/OFF

ECO



Alla disattivazione della funzione ECO, la spia **ECO** sul quadro strumenti e la spia nel pulsante ECO si spengono. La funzione rimane disattivata finché non viene riattivata con il pulsante ECO.

Eco Coast - Funzionamento

In pratica, la funzione parziale Eco Coast disattiva il freno motore permettendo di sfruttare l'energia cinetica dell'automobile per percorrere lunghi tratti. Quando il conducente rilascia il pedale dell'acceleratore il cambio si scollega automaticamente dal motore il cui regime si riduce al minimo insieme al consumo.

La funzione è stata sviluppata per i casi in cui è prevista una riduzione della velocità, ad esempio quando ci si appresta a decelerare per entrare in un'area in cui vige un limite di velocità inferiore.

La funzione Eco Coast consente una guida proattiva nella quale il conducente può sfruttare la tecnologia Pulse & Glide e ridurre al minimo il numero di frenate.

Anche una combinazione di Eco Coast e disattivazione temporanea della funzione ECO può contribuire a ridurre il consumo. Quindi:

- Eco Coast attivo: Lunga percorrenza **senza** freno motore = Basso consumo

e

- Funzione ECO disattivata: Breve percorrenza **con** freno motore = Consumo minimo.

i NOTA

Tuttavia, per ridurre al minimo il consumo di carburante, in genere si consiglia di non utilizzare la funzione Eco Coast durante brevi percorrenze in folle.

Attivare Eco Coast

La funzione si attiva quando si rilascia completamente il pedale dell'acceleratore e:

- il pulsante **ECO** è attivato
- la leva selettoria è in posizione **D**
- la velocità è compresa fra circa 65-140 km/h (40-87 mph)
- la strada non presenta una discesa superiore al 6% circa.

Disattivare Eco Coast

In alcune situazioni può essere utile disattivare la funzione Eco Coast, ad esempio:

- nelle discese ripide, per poter utilizzare il freno motore.
- in vista di un sorpasso, per effettuarlo nel modo più sicuro possibile.

È possibile disattivare la funzione Eco Coast e riattivare il freno motore come segue:

- Premere il pulsante **ECO**.
- Portare la leva selettoria nella posizione manuale "**S+/-**".
- Cambiare marcia con le palette al volante.
- Premere il pedale dell'acceleratore o del freno.

Eco Coast - Limitazioni

La funzione non è disponibile se:

- si attiva il regolatore elettronico della velocità
- la strada presenta una discesa superiore al 6% circa
- si cambia marcia manualmente con le palette al volante*
- motore e/o cambio non raggiungono la normale temperatura di esercizio.
- si sposta la leva selettoria dalla posizione **D** alla posizione "**S+/-**"
- la velocità non è compresa fra circa 65-140 km/h (40-87 mph)

Maggiori informazioni e impostazioni

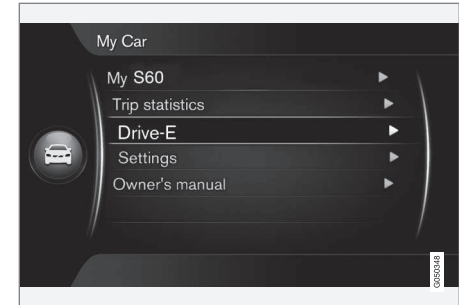

Il menu **MY CAR** dell'automobile contiene maggiori informazioni sul concept ECO, vedere la sezione MY CAR (p. 114).

Relative informazioni

- Generalità sul climatizzatore (p. 128)

Freno di servizio

Il freno di servizio è usato per abbassare la velocità dell'auto in marcia.

Per motivi di sicurezza, l'automobile è dotata di due circuiti dei freni. Se un circuito frenante si danneggia, il pedale del freno affonda a vuoto e per ottenere la normale potenza frenante è necessaria una pressione maggiore.

La pressione esercitata dal conducente sul pedale del freno è aumentata da un servofreno.

ATTENZIONE

Il servofreno funziona solamente a motore acceso.

Se si preme il pedale del freno a motore spento, il pedale è più duro e per frenare l'automobile è necessaria una pressione maggiore.

Per le auto con la funzione Ausilio all'avviamento in pendenza (HSA)* (p. 294)* il pedale torna più lentamente del solito alla posizione normale, se l'automobile è parcheggiata in pendenza o su fondi irregolari.

In zone collinari o in caso di guida con carico elevato, si può ridurre l'usura dei freni utilizzando il freno motore. Il freno motore è più efficace se si utilizza la stessa marcia sia in discesa che in salita.

Per informazioni generali sul carico elevato dell'automobile, vedere Olio motore - condizioni di marcia sfavorevoli (p. 421).

Frenata su fondi bagnati

Durante la guida prolungata con piogge abbondanti senza frenare, l'effetto di frenata in occasione della prima frenata può risultare leggermente ritardato. La stessa cosa può succedere anche dopo il lavaggio dell'auto. In questi casi bisogna premere con più forza sul pedale freno. Mantenere pertanto una maggiore distanza dai veicoli davanti.

Frenare l'auto con forza dopo la guida sul bagnato e dopo un lavaggio. In questo modo i dischi freno si riscaldano, si asciugano più rapidamente e sono protetti dalla corrosione. Considerare bene la situazione stradale prima di frenare.

Frenata su strade trattate con sale per disgelo

In caso di guida su strade trattate con sale per disgelo può formarsi uno strato di sale sui dischi e sulle pastiglie dei freni. Ciò può comportare il prolungamento dello spazio di frenata. Mantenere quindi uno spazio di sicurezza più ampio del normale rispetto ai veicoli antistanti. Fare anche quanto segue:

- Frenare di tanto in tanto per rimuovere l'eventuale strato di sale. Verificare che gli altri

utenti della strada non possano correre nessun rischio prima di frenare.

- Premere con cautela sul pedale freno quando la guida è terminata e prima di iniziare il successivo viaggio.

Manutenzione

Per mantenere sempre l'automobile su livelli elevati di sicurezza e affidabilità, si raccomanda di attenersi agli intervalli di assistenza Volvo specificati nel Libretto di Assistenza e Garanzia.



Nuovi dischi e pastiglie dei freni assicurano la massima potenza frenante dopo un "rodaggio" di qualche centinaio di chilometri. Compensare all'effetto di frenata ridotto premendo con più forza sul pedale freno. Volvo raccomanda di montare esclusivamente le pastiglie freno approvate per la propria Volvo.

IMPORTANTE



Si raccomanda di controllare periodicamente l'usura dei componenti dell'impianto frenante.

Chiedere informazioni sulla procedura a un riparatore oppure affidargli direttamente l'ispezione. Si raccomanda un riparatore autorizzato Volvo.

Spie e messaggi

Spia	Funzione
	Luce fissa – Controllare il livello dell'olio dei freni. Se il livello è basso, rabboccare olio dei freni e controllare il motivo della perdita.
	Luce fissa per 2 secondi all'avviamento del motore - test diagnostico automatico.

ATTENZIONE

Se sono accese contemporaneamente le spie  e , può essere presente un'anomalia all'impianto frenante.

Se il livello nel serbatoio dell'olio dei freni è normale, guidare l'automobile con cautela fino al riparatore più vicino per un controllo dell'impianto frenante. Si raccomanda un riparatore autorizzato Volvo.

Se l'olio dei freni è sotto il livello **MIN** nel relativo serbatoio, rabboccare olio dei freni prima di proseguire la guida.

Verificare la causa della perdita dell'olio dei freni.

Relative informazioni

- Freno di stazionamento (p. 309)
- Freno di servizio - luci di arresto di emergenza e lampeggiatori di emergenza automatici (p. 308)
- Freno di servizio - servofreno di emergenza (p. 308)
- Freno di servizio - sistema ABS (p. 307)

Freno di servizio - sistema ABS

Il sistema ABS (Anti-lock Braking System) evita il bloccaggio delle ruote durante la frenata.

In questo modo la capacità di sterzo rimane immutata e gli ostacoli vengono evitati più facilmente. Quando interviene, si possono avvertire delle vibrazioni del tutto normali nel pedale del freno.

Una volta acceso il motore, quando si rilascia il pedale del freno, viene eseguita una breve autodiagnosi del sistema ABS. L'automobile può eseguire un'altra autodiagnosi del sistema ABS a bassa velocità. L'autodiagnosi può essere percepita come pulsazioni del pedale del freno.

Relative informazioni

- Freno di servizio (p. 306)
- Freno di stazionamento (p. 309)
- Freno di servizio - luci di arresto di emergenza e lampeggiatori di emergenza automatici (p. 308)
- Freno di servizio - servofreno di emergenza (p. 308)

Freno di servizio - luci di arresto di emergenza e lampeggiatori di emergenza automatici

Le luci di arresto di emergenza si attivano per segnalare una frenata brusca ai veicoli che seguono. La funzione attiva il lampeggio delle luci di arresto anziché l'accensione con luce fissa come avviene nelle normali frenate.

Le luci di arresto di emergenza si attivano a velocità superiori a 50 km/h (31 mph) in caso di frenata brusca. Quando la velocità dell'automobile scende al di sotto di 10 km/h (6 mph), le luci di arresto passano dal lampeggio alla luce fissa. Contemporaneamente si attivano i lampeggiatori di emergenza (p. 98). Questi lampeggiano finché il conducente non accelera superando di nuovo questa velocità o non disattiva i lampeggiatori di emergenza.

Relative informazioni

- Freno di servizio (p. 306)
- Freno di stazionamento (p. 309)
- Freno di servizio - servofreno di emergenza (p. 308)
- Freno di servizio - sistema ABS (p. 307)

Freno di servizio - servofreno di emergenza

Il servofreno di emergenza EBA (Emergency Brake Assist) consente di aumentare la forza di frenata e quindi di ridurre la distanza di frenata.

Il sistema EBA rileva la modalità di frenata del conducente e aumenta la forza di frenata all'occorrenza. La forza di frenata può essere aumentata fino al livello di attivazione del sistema ABS. La funzione EBA si disattiva quando si inizia a rilasciare il pedale del freno.

NOTA

Quando si attiva la funzione EBA, il pedale del freno affonda leggermente più del normale. Tenere premuto il pedale del freno per il tempo necessario. Rilasciando il pedale, il freno si disinserisce.

Relative informazioni

- Freno di servizio (p. 306)
- Freno di stazionamento (p. 309)
- Freno di servizio - luci di arresto di emergenza e lampeggiatori di emergenza automatici (p. 308)
- Freno di servizio - sistema ABS (p. 307)

Freno di stazionamento

Il freno di stazionamento impedisce all'automobile ferma di mettersi in movimento bloccando meccanicamente due ruote.

Funzione

Quando il freno di stazionamento elettrocomandato è inserito, si sente un leggero rumore dal motorino elettrico. Lo stesso rumore si verifica anche in occasione dei test diagnostici automatici del freno di stazionamento.

Se si inserisce il freno di stazionamento ad automobile ferma, esso agisce solo sulle ruote posteriori. Se l'inserimento avviene quando l'automobile è in movimento si attiva il normale freno di servizio, che agisce su tutte e quattro le ruote. La forza di frenata passa alle ruote posteriori quando l'automobile è quasi ferma.

Bassa tensione della batteria

Se la tensione della batteria è troppo bassa, non è possibile disinserire e inserire il freno di stazionamento. Collegare una batteria ausiliaria se la tensione della batteria è troppo bassa, vedere Ausilio all'avviamento con un'altra batteria (p. 287).

Inserimento del freno di stazionamento



Comando del freno di stazionamento - applicato.

1. Premere a fondo il pedale del freno di servizio.
2. Premere il comando del freno di stazionamento.
 - >  La spia sul quadro strumenti inizia a lampeggiare - quando si accende con luce fissa, il freno di stazionamento è inserito.
3. Rilasciare il pedale del freno di servizio e accertarsi che l'automobile non possa muoversi.

Per parcheggiare, portare la leva del cambio manuale in 1a o la leva selettoria del cambio automatico in posizione **P**.

Freno di emergenza

In caso di emergenza, il freno di stazionamento può essere inserito con l'automobile in movimento tenendo premuto il comando del freno di stazionamento. La frenata si interrompe quando si rilascia il comando.

NOTA

In caso di utilizzo del freno di emergenza a velocità superiori, durante la frenata viene emesso un segnale acustico.

Parcheggio in pendenza

Se l'automobile è parcheggiata in salita:

- Girare le ruote nel verso **lontano** dal bordo marciapiede.

Se l'automobile è parcheggiata in discesa:

- Girare le ruote nella direzione **verso** il bordo marciapiede.

ATTENZIONE

Inserire sempre il freno di stazionamento quando si parcheggia su superfici in pendenza - l'innesto di una marcia o la posizione **P** del cambio automatico non sono sufficienti per mantenere ferma l'automobile in ogni situazione.

« Disinserimento del freno di stazionamento



Comando del freno di stazionamento - distacco.

Automobile con cambio manuale

Disinserimento manuale

1. Inserire la chiave del telecomando nel bloccetto di accensione¹³.
2. Premere a fondo il pedale del freno di servizio.
3. Tirare il comando del freno di stazionamento.
 - >  Il freno di stazionamento è rilasciato e il simbolo del quadro strumenti si spegne.

NOTA

È possibile disinserire manualmente il freno di stazionamento premendo il pedale della frizione invece che quello del freno. Volvo raccomanda di utilizzare il pedale del freno.

Disinserimento automatico

1. Accendere il motore.
2. Innestare la 1a marcia o la retromarcia.
3. Rilasciare la frizione e accelerare.
 - >  Il freno di stazionamento è rilasciato e il simbolo del quadro strumenti si spegne.

Automobile con cambio automatico

Disinserimento manuale

1. Inserire la chiave del telecomando nel bloccetto di accensione¹³.
2. Premere a fondo il pedale del freno di servizio.
3. Tirare il comando.
 - >  Il freno di stazionamento è rilasciato e il simbolo del quadro strumenti si spegne.

Disinserimento automatico

1. Allacciare la cintura di sicurezza.
2. Accendere il motore.
3. Premere a fondo il pedale del freno di servizio.
4. Portare la leva selettore in posizione **D** o **R** e accelerare.
 - >  Il freno di stazionamento è rilasciato e il simbolo del quadro strumenti si spegne.

NOTA

Per motivi di sicurezza, il freno di stazionamento si disinserisce automaticamente solo se il motore è acceso e il conducente ha allacciato la cintura di sicurezza. Nelle automobili con cambio automatico, il freno di stazionamento si disinserisce immediatamente alla pressione del pedale dell'acceleratore, se la leva selettore si trova in posizione **D** o **R**.

Carico pesante in salita

Un carico pesante, ad esempio un rimorchio, può far muovere l'automobile all'indietro al disinserimento automatico del freno di stazionamento in una salita ripida. Per evitare questo inconveniente, premere il comando mentre ci si mette in marcia. Rilasciare il comando quando il motore raggiunge il regime di trazione.



¹³ Per le automobili con sistema di avviamento e bloccaggio senza chiave: premere **START/STOP ENGINE**.

Sostituzione delle pastiglie dei freni

Le pastiglie dei freni posteriori devono essere sostituite da un riparatore per la particolare struttura del freno di stazionamento elettrico. Si raccomanda un riparatore autorizzato Volvo.

Spie e messaggi

Per informazioni su visualizzazione e cancellazione dei messaggi del quadro strumenti, vedere Messaggi - gestione (p. 114).

Spia	Messaggio	Funzione/Intervento
	"Messaggio"	<ul style="list-style-type: none"> • Leggere il messaggio del quadro strumenti.
		<p>La spia lampeggiante indica che il freno di stazionamento è inserito.</p> <p>Se la spia lampeggia in altre situazioni, si è verificata un'anomalia.</p> <ul style="list-style-type: none"> • Leggere il messaggio del quadro strumenti.
	Freno staz. non compl. disins.	<p>Un'anomalia impedisce il disinserimento del freno di stazionamento:</p> <ul style="list-style-type: none"> • Cercare di applicare e di staccare il freno. <p>Se il guasto permane dopo alcuni tentativi:</p> <ul style="list-style-type: none"> • Rivolgersi a un riparatore. Si raccomanda un riparatore autorizzato Volvo. <p>Nota - Proseguendo la guida con questo messaggio di errore viene emesso un segnale acustico.</p>



Spia	Messaggio	Funzione/Intervento
	Freno staz. non inserito	<p>Un'anomalia impedisce l'inserimento del freno di stazionamento:</p> <ul style="list-style-type: none"> ● Cercare di staccare e di applicare il freno. <p>Se il guasto permane dopo alcuni tentativi:</p> <ul style="list-style-type: none"> ● Rivolgersi a un riparatore. Si raccomanda un riparatore autorizzato Volvo. <p>Il messaggio viene visualizzato anche sulle automobili con cambio manuale in caso di marcia a bassa velocità con la portiera aperta, per avvertire il conducente che il freno di stazionamento potrebbe essersi disinserito.</p>
	Freno staz. Rich. assistenza	<p>Si è verificata un'anomalia:</p> <ul style="list-style-type: none"> ● Cercare di applicare e di staccare il freno. <p>Se il guasto permane dopo alcuni tentativi:</p> <ul style="list-style-type: none"> ● Rivolgersi a un riparatore. Si raccomanda un riparatore autorizzato Volvo.

Se si deve parcheggiare l'automobile prima di aver riparato un'eventuale anomalia, girare le ruote come previsto per il parcheggio in pendenza e portare la leva del cambio manuale in 1a o la leva selettore del cambio automatico in posizione **P**.

Il messaggio può essere cancellato premendo brevemente il pulsante **OK** sulla leva degli indicatori di direzione.

Relative informazioni

- Freno di servizio (p. 306)

Guado

Con guado si intende guidare l'auto attraverso una massa d'acqua più profonda rispetto ad un normale ristagno d'acqua sulla carreggiata. Effettuare il guado con particolare cautela.

L'auto può essere guidata attraverso l'acqua con profondità non oltre 25 cm (30 cm con la S60 Cross Country) procedendo a passo d'uomo. Ulteriore cautela deve essere prestata in caso di guado attraverso corsi d'acqua.

Per attraversare una pozza d'acqua, procedere a velocità ridotta senza fermare l'automobile. Una volta passata l'acqua, premere leggermente il pedale del freno per controllare che la forza di frenata sia corretta. Acqua, fango ecc. possono bagnare le pastiglie dei freni riducendo la forza di frenata.

- Pulire gli eventuali contatti del collegamento di riscaldatore elettrico e collegamento del rimorchio in caso di contatto con acqua e fango.
- Non lasciare l'automobile in una pozza d'acqua che supera il livello delle soglie in quanto si potrebbero verificare guasti elettrici.

! IMPORTANTE

Il motore potrebbe subire danni se penetra acqua nel filtro dell'aria.

Con profondità maggiori di 25 cm (30 cm con la S60 Cross Country) l'acqua potrebbe penetrare nel cambio. In tal caso, si riduce la capacità di lubrificazione degli oli e quindi la durata di questi impianti.

I danni a componenti, motore, trasmissione, turbocompressore, differenziale o relativi componenti interni causati da allagamenti, bloccaggio idrostatico o mancanza di olio non sono coperti dalla garanzia.

In caso di spegnimento del motore nell'acqua, non tentare di riavviarlo. Trainare l'automobile fuori dall'acqua e portarla presso un riparatore. Si raccomanda un riparatore autorizzato Volvo. Rischio di avaria del motore.

Relative informazioni

- Trasporto (p. 334)
- Traino (p. 332)

Surriscaldamento

In condizioni di guida difficili, ad esempio su fondi ripidi e nei climi caldi, il motore e la trasmissione potrebbero surriscaldarsi. Questo fenomeno è accentuato dalla presenza di carichi pesanti.

Per informazioni sul surriscaldamento in caso di guida con rimorchio, vedere Guida con rimorchio* (p. 324).

- Rimuovere le luci supplementari davanti alla griglia se si guida in climi caldi.
- Se la temperatura nell'impianto di raffreddamento del motore diventa eccessiva si accende una spia di allarme e viene visualizzato il messaggio **Alta temp. motore Stop immediato** nel display informativo del quadro strumenti. In tal caso, fermarsi in un luogo sicuro e lasciare raffreddare il motore al minimo per alcuni minuti.
- Se viene visualizzato il messaggio **Alta temp. motore Spegnere motore o Basso liv. liq. raffr. Stop immediato**, fermarsi e spegnere il motore.
- In caso di surriscaldamento del cambio si attiva una termica integrata che, fra l'altro, accende una spia di allarme nel quadro strumenti e visualizza il messaggio **Cambio surriscaldato Rallentare o Cambio surrisc. Fermarsi Attendere raffr.** sul relativo display. Seguire la raccomandazione e ridurre la velocità oppure fermarsi in un luogo



- ◀ sicuro e far funzionare il motore al minimo per alcuni minuti per raffreddare il cambio.
- In caso di surriscaldamento il climatizzatore può disattivarsi temporaneamente.
 - Non spegnere subito il motore dopo aver guidato su percorsi difficili.

NOTA

È normale che la ventola di raffreddamento del motore rimanga in funzione per un certo tempo dopo lo spegnimento del motore.

ATTENZIONE

Nel suo normale funzionamento l'impianto di scarico sviluppa elevate temperature. Onde evitare gravi bruciature e/o ustioni su parti del corpo si invitano gli utenti a prestare la massima attenzione nell'evitare qualsiasi contatto fisico diretto con la parte terminale del tubo di scarico.

Guida con il portellone/baule aperto

Durante la guida con il baule aperto, attraverso il bagagliaio possono entrare nell'abitacolo gas di scarico tossici.

ATTENZIONE

Non guidare con il baule aperto. Attraverso il bagagliaio possono entrare nell'abitacolo gas di scarico tossici.

Relative informazioni

- Carico (p. 156)

Sovraccarico - batteria di avviamento

Le funzioni elettriche dell'automobile impegnano la batteria di avviamento (p. 385) a livelli diversi. Non lasciare la chiave in posizione II (p. 81) quando l'automobile è spenta. Usare piuttosto la posizione I, che consuma meno corrente.

Prestare inoltre attenzione ai vari accessori che impegnano l'impianto elettrico. Non utilizzare funzioni che consumano molta corrente quando l'automobile è spenta. Queste funzioni sono, ad esempio:

- ventola dell'abitacolo
- fari
- tergicristallo
- impianto audio (volume alto).

Se la tensione della batteria di avviamento è bassa, il display informativo del quadro strumenti visualizza il messaggio **Batteria scarica Modo risp. energ.** La funzione di risparmio energetico disattiva o limita alcune funzioni, ad esempio ventola dell'abitacolo e/o impianto audio.

- Ricaricare la batteria di avviamento accendendo l'automobile e guidandola per almeno 15 minuti. La batteria di avviamento si ricarica in modo più efficace durante la guida che con il motore al minimo.

Prima di un viaggio lungo

In vista di un lungo viaggio è opportuno controllare i seguenti punti:

- Controllare che il motore funzioni correttamente e il consumo di carburante (p. 430) sia normale.
- Controllare che non siano presenti perdite (carburante, olio o altri liquidi).
- Controllare tutte le lampadine a incandescenza e la profondità del battistrada.
- In alcuni Paesi è obbligatorio avere il triangolo di emergenza (p. 347) a bordo.

Relative informazioni

- Olio motore - controllo e rabbocco (p. 368)
- Sostituzione delle ruote - smontaggio delle ruote (p. 343)
- Sostituzione delle lampadine - generalità (p. 374)

Guida invernale

Con il clima invernale è importante eseguire alcuni controlli per garantire che l'auto possa essere guidata in modo sicuro.

Controllare quanto segue soprattutto prima dell'inverno:

- Il refrigerante (p. 371) del motore deve contenere il 50% di glicole. Questa miscela protegge il motore dal gelo fino a circa -35°C. Per evitare rischi per la salute, non mescolare diversi tipi di glicole.
- Il serbatoio del carburante deve essere quasi pieno per evitare la formazione di condensa.
- La viscosità dell'olio motore è importante. Gli oli a bassa viscosità (oli più fluidi) agevolano l'avviamento in climi freddi e riducono il consumo di carburante a motore freddo. Per maggiori informazioni sugli oli raccomandati, vedere Olio motore - condizioni di marcia sfavorevoli (p. 421).



IMPORTANTE

Non è consentito utilizzare oli a bassa viscosità in caso di guida intensa o nei climi caldi.

- Verificare lo stato della batteria di avviamento e il livello di carica. In climi freddi, la batteria

di avviamento è esposta a maggiori sollecitazioni e la sua autonomia si riduce.

- Utilizzare il liquido lavacrystalli (p. 384) per evitare la formazione di ghiaccio nel serbatoio del liquido lavacrystalli.

Per migliorare l'aderenza, Volvo raccomanda di utilizzare pneumatici invernali su tutte le ruote in caso di rischio di neve o ghiaccio.



NOTA

In alcuni Paesi, l'uso dei pneumatici invernali è obbligatorio per legge. L'utilizzo dei pneumatici chiodati non è consentito in tutti i Paesi.

Fondo stradale scivoloso

Esercitarsi con la guida su strada sdruciolevole in modo controllato per familiarizzare con le reazioni dell'automobile.

Relative informazioni

- Guida invernale (p. 315)

Sportello del serbatoio - apertura/chiusura

Procedere come segue per aprire/chiedere lo sportello del serbatoio:

Aprire/chiedere lo sportello del serbatoio



Aprire lo sportello del serbatoio con il pulsante sul quadro luci - lo sportello si apre quando si rilascia il pulsante.

 Il display del quadro strumenti visualizza una freccia sulla spia ad indicare il lato dell'auto presso cui è ubicato il tappo del serbatoio.

- Chiudere lo sportello premendolo finché non si sente un "clic".

Relative informazioni

- Rifornimento carburante (p. 317)

Sportello del serbatoio - apertura manuale

Lo sportello del serbatoio può essere aperto manualmente quando non funziona l'apertura elettrica dall'abitacolo.

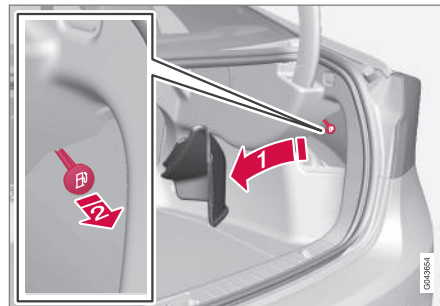

1. Aprire/rimuovere lo sportello laterale del bagagliaio (sul lato dello sportello del serbatoio) e afferrare la cordicella verde con impugnatura.
2. Tirare la cordicella all'indietro con cautela finché lo sportello del serbatoio non si apre con un "clic".

IMPORTANTE

Tirare la cordicella con cautela - per sbloccare lo sportello è sufficiente una forza minima.

Relative informazioni

- Rifornimento carburante (p. 317)

Rifornimento carburante

Considerazioni importanti per il rifornimento.

Aprire/chiedere il tappo del serbatoio



Il tappo del serbatoio può essere fissato allo sportello.

In caso di temperature esterne elevate, si può creare una certa sovrappressione nel serbatoio. In tal caso, aprire il tappo lentamente.

- Dopo il rifornimento - rimontare il tappo e avvertirlo finché non si sentono uno o più "clic".

Rifornimento carburante

1. Utilizzare un carburante approvato per l'automobile, vedere l'identificatore¹⁴ all'interno dello sportello del serbatoio.

Per informazioni sui carburanti approvati, vedere la sezione su benzina (p. 318) o gasolio (p. 319).

2. Non rifornire eccessivamente, ma interrompere al primo scatto dell'ugello della pompa.

i NOTA

A temperature esterne elevate, il carburante può trascinare da un serbatoio troppo pieno.

Rifornimento con tanica di riserva¹⁵

Per il rifornimento da una tanica di riserva, utilizzare l'imbutto che si trova sotto la botola nel bagagliaio.

Prestare attenzione ed inserire bene il tubo dell'imbutto nel bocchettone di rifornimento. Il tubo di rifornimento è dotato di uno sportello apribile e il tubo dell'imbutto deve essere inserito oltre lo sportello prima di iniziare il rifornimento.

Relative informazioni

- Sportello del serbatoio - apertura manuale (p. 316)
- Carburante - gestione (p. 318)

¹⁴ L'identificatore a norma CEN prEN16942 si trova all'interno dello sportello del serbatoio ed entro due anni sarà applicato sulle pompe di rifornimento corrispondenti e sui relativi ugelli nelle stazioni di servizio in tutta Europa.

¹⁵ Solo automobili con motore diesel.

Carburante - gestione

Non deve essere utilizzato carburante di qualità inferiore a quello raccomandato da Volvo in quanto riduce la potenza del motore e aumenta il consumo del carburante.

ATTENZIONE

Non inalare mai i vapori di carburante e prevenire il contatto con gli occhi.

Se il carburante entra in contatto con gli occhi, togliere le eventuali lenti a contatto e risciacquare gli occhi con abbondante acqua per almeno 15 minuti. Consultare un medico.

Non ingerire il carburante. Benzina, bioetanolo, relative miscele e gasolio sono altamente tossici e, se ingeriti, possono causare lesioni permanenti o mortali. In caso di ingestione, consultare immediatamente un medico.

ATTENZIONE

Il carburante fuoriuscito potrebbe incendiarsi.

Spegnerne il riscaldatore a carburante prima del rifornimento.

Non portare mai con sé un cellulare acceso durante il rifornimento. L'eventuale attivazione della suoneria può creare una scintilla e infiammare i vapori di benzina, causando incendi e lesioni personali.

IMPORTANTE

La miscelazione di tipi di carburante diversi e l'utilizzo di carburante non raccomandato invalidano le garanzie Volvo e gli eventuali contratti di assistenza integrativi, a prescindere dal tipo di motore.

NOTA

Condizioni meteorologiche estreme e guida con rimorchio o ad alta quota, in combinazione con la qualità del carburante, influenzano le prestazioni dell'automobile.

Relative informazioni

- Carburante - gasolio (p. 319)
- Filtro antiparticolato diesel (DPF) (p. 321)
- Consumo di carburante ed emissioni di CO₂ (p. 430)
- Serbatoio carburante - capacità (p. 427)

Carburante - benzina

La benzina è un tipo di combustibile destinato alle automobili con motore a benzina.

Utilizzare solo benzina di marche note. Non utilizzare mai carburante di qualità dubbia. La benzina deve essere conforme alla norma EN 228.

Identificatore per la benzina

L'identificatore¹⁶ si trova all'interno dello sportello del serbatoio ed entro due anni sarà applicato sulle pompe di rifornimento corrispondenti e sui relativi ugelli nelle stazioni di servizio in tutta Europa.

Questi sono gli identificatori relativi agli attuali carburanti standard in Europa. Nelle automobili con motore a benzina si può utilizzare una benzina con i seguenti identificatori:



E5 è una benzina contenente max il 2,7% di ossigeno e max il 5% in volume di etanolo.

¹⁶ Ai sensi della norma CEN prEN16942.

E10

E10 è una benzina contenente max il 3,7% di ossigeno e max il 10% in volume di etanolo.

! IMPORTANTE

- È consentito l'utilizzo di carburante con un contenuto di etanolo massimo del 10% in volume.
- È consentito l'utilizzo di benzina EN 228 E10 (contenuto di etanolo massimo del 10% in volume).
- Non è consentito un tenore di etanolo superiore a E10 (contenuto di etanolo massimo del 10% in volume), ad esempio E85.

Ottani

- La benzina a 95 RON può essere utilizzata durante la guida normale.
- Si raccomanda carburante a 98 RON per ottenere la massima potenza e il minimo consumo di carburante.

Per prestazioni e consumi di carburante ottimali a temperature superiori a +38 °C, si raccomanda l'utilizzo di benzina con il massimo numero di ottani.

! IMPORTANTE

- Per prevenire danni al catalizzatore, utilizzare esclusivamente benzina senza piombo.
- È vietato l'utilizzo di carburante contenente additivi metallici.
- Non utilizzare mai additivi non raccomandati da Volvo.

Relative informazioni

- Carburante - gestione (p. 318)
- Guida economica (p. 323)
- Consumo di carburante ed emissioni di CO₂ (p. 430)
- Serbatoio carburante - capacità (p. 427)

Carburante - gasolio

Il gasolio è un tipo di combustibile destinato alle automobili con motore diesel.

Utilizzare solo gasolio di marche note. Non utilizzare mai carburante di qualità dubbia. Il gasolio deve essere conforme alla norma EN 590 o SS 155435. I motori diesel sono sensibili alle impurità nel carburante, ad esempio a una quantità eccessiva di zolfo e metalli.



« Identificatore

L'identificatore¹⁷ si trova all'interno dello sportello del serbatoio ed entro due anni sarà applicato sulle pompe di rifornimento corrispondenti e sui relativi ugelli nelle stazioni di servizio in tutta Europa.

Questo è l'identificatore relativo agli attuali carburanti standard in Europa. Nelle automobili con motore diesel si può utilizzare un gasolio con i seguenti identificatori:



B7 è un **gasolio** contenente max il 7% in volume di esteri metilici di acidi grassi (FAME).

A basse temperature (inferiori a 0°C), il gasolio può formare depositi di paraffina che rendono difficile l'avviamento. I carburanti in commercio sono normalmente adatti a stagione e zona climatica, ma in caso di condizioni meteorologiche estreme, carburante stantio o spostamento in altre zone climatiche, si possono formare depositi di paraffina.

Il rischio di condensa nel serbatoio si riduce se il serbatoio viene mantenuto costantemente pieno.

Assicurarsi che la zona intorno al tubo di rifornimento sia pulita durante il rifornimento. Evitare versamenti sulle superfici verniciate. Lavare con acqua e sapone se si verificano versamenti.

! IMPORTANTE

Il gasolio deve:

- essere conforme alla norma EN 590 e/o SS 155435
- avere un contenuto di zolfo max di 10 mg/kg
- contenere max il 7% vol. di FAME¹⁸ (B7).

! IMPORTANTE

Carburanti simili al gasolio il cui utilizzo è vietato:

- Additivi speciali
- Marine Diesel Fuel
- Olio combustibile
- FAME¹⁹ e olio vegetale.

Tali carburanti non soddisfano i requisiti Volvo e aumentano usura e danni al motore non coperti dalla garanzia Volvo.

Esaurimento del carburante

In caso di spegnimento del motore per esaurimento del carburante, occorre attendere qualche istante prima di controllare l'impianto di alimentazione. Dopo aver effettuato il rifornimento e prima di avviare il motore, procedere in questo modo:

1. Inserire la chiave telecomando a fondo nel blocchetto di accensione. Per maggiori informazioni, vedere Posizioni della chiave (p. 80).
2. Premere il pulsante **START** senza premere il pedale del freno e/o della frizione.
3. Attendere circa un minuto.
4. Per accendere il motore: Premere il pedale del freno e/o della frizione, quindi premere di nuovo il pulsante **START**.

i NOTA

Prima di effettuare il rifornimento per esaurimento del carburante:

- Fermarsi su una superficie più piana/orizzontale possibile - se l'automobile è inclinata potrebbero formarsi sacche d'aria nel carburante.

¹⁷ Norma CEN prEN16942.

¹⁸ Fatty Acid Methyl Ester

¹⁹ È consentito l'utilizzo di gasolio con max il 7% vol. di FAME (B7).

Scarico della condensa dal filtro del carburante²⁰

Nel filtro del carburante la condensa viene separata dal carburante. La condensa potrebbe altrimenti causare problemi al motore.

Per ottimizzare le prestazioni è importante rispettare l'intervallo di assistenza per la sostituzione del filtro del carburante e utilizzare i componenti originali sviluppati per l'applicazione specifica.

Lo svuotamento del filtro del carburante deve essere effettuato attenendosi agli intervalli di sostituzione indicati nel Libretto di Servizio e Garanzia o qualora si sospetti l'utilizzo di carburante contaminato da impurità. Per maggiori informazioni, vedere programma di assistenza Volvo (p. 360).

! IMPORTANTE

Alcuni additivi speciali compromettono la funzione di separazione dell'acqua del filtro del carburante.

Relative informazioni

- Carburante - gestione (p. 318)
- Filtro antiparticolato diesel (DPF) (p. 321)
- Consumo di carburante ed emissioni di CO₂ (p. 430)

Filtro antiparticolato diesel (DPF)

Le automobili diesel sono dotate di filtro antiparticolato che aumenta l'efficacia della depurazione dei gas di scarico.

Durante la guida normale, le particelle contenute nei gas di scarico vengono raccolte nel filtro. Per bruciare le particelle e svuotare il filtro si attiva la rigenerazione. A tal fine, il motore deve aver raggiunto la normale temperatura di esercizio.

La rigenerazione del filtro antiparticolato avviene automaticamente e in genere richiede 10-20 minuti. In caso di velocità media ridotta, può richiedere più tempo. Durante la rigenerazione, il consumo di carburante aumenta leggermente.

Rigenerazione in climi freddi

Se l'automobile viene utilizzata spesso per brevi tragitti in climi freddi, il motore non raggiunge la normale temperatura di esercizio. In tal caso, la rigenerazione del filtro antiparticolato diesel non avviene e il filtro non si svuota.

Quando il filtro si è riempito di particelle all'80% circa, appare un triangolo di avvertimento giallo nel quadro strumenti e il display informativo visualizza il messaggio **Filtro fuligg. pieno**.
Vedere manuale.

Avviare la rigenerazione del filtro guidando l'automobile, preferibilmente su una strada extraurbana

o un'autostrada, finché il motore non raggiunge la normale temperatura di esercizio. Continuare a guidare l'automobile per altri 20 minuti.

i NOTA

Durante la rigenerazione:

- si può avvertire una lieve riduzione temporanea della potenza del motore
- il consumo di carburante aumenta temporaneamente
- si può avvertire odore di bruciato.

Al termine della rigenerazione, il messaggio di avvertimento viene cancellato automaticamente.

Utilizzare il riscaldatore di parcheggio* nei climi freddi affinché il motore raggiunga più velocemente la temperatura di esercizio.

! IMPORTANTE

Se il filtro si riempie completamente di particelle, può risultare difficile accendere il motore e il filtro smette di svolgere la sua funzione. In tal caso, può essere necessario sostituire il filtro.

²⁰ Vale solo per i motori a 5 cilindri.

« **Relative informazioni**

- Carburante - gestione (p. 318)
- Carburante - gasolio (p. 319)
- Consumo di carburante ed emissioni di CO2 (p. 430)
- Serbatoio carburante - capacità (p. 427)

Marmitte catalitiche

Le marmitte catalitiche servono a filtrare i gas di scarico. Sono collocate vicino al motore per raggiungere rapidamente la temperatura di esercizio.

Le marmitte catalitiche sono costituite da un monolito (pietra ceramica o metallo) e canali. Le pareti dei canali sono rivestite con platino/rodio/palladio. Tali metalli svolgono la funzione catalitica, cioè favoriscono le reazioni chimiche senza consumarsi.

Sensore di ossigeno Lambdasond™

La sonda Lambda fa parte di un impianto di regolazione che ha il compito di ridurre le emissioni e ottimizzare i consumi di carburante. Per maggiori informazioni, vedere Consumo di carburante ed emissioni di CO2 (p. 430).

Un sensore analizza il tenore di ossigeno nei gas di scarico provenienti dal motore. I valori rilevati durante l'analisi dei gas di scarico sono trasmessi a un sistema elettronico che controlla continuamente gli iniettori. Il rapporto tra carburante e aria in arrivo al motore viene regolato continuamente. Queste regolazioni consentono di creare le condizioni ottimali per una combustione efficiente delle sostanze nocive (idrocarburi, ossido di carbonio e ossidi di azoto) con l'ausilio di un catalizzatore a tre vie.

Relative informazioni

- Carburante - benzina (p. 318)
- Carburante - gasolio (p. 319)

Guida economica

Guidare in economia e preservare l'ambiente usando uno stile di guida tranquillo e previdente, ed adattando la velocità e lo stile di guida alle situazioni vigenti.

- Consultare la ECO Guide* per informazioni sulla guida economica, vedere Eco guide & Power guide* (p. 68).
- Per ridurre i consumi di carburante, attivare la Modalità di guida ECO²¹.
- Usare la funzione di movimento in folle Eco Coast²² - il freno motore è disabilitato, per cui l'energia cinetica dell'auto è usata per rotolare per tratti prolungati.
- Guidare nella marcia più alta possibile, in base al traffico e alle condizioni stradali - riducendo il regime si riduce il consumo di carburante. Vedere l'indicatore cambio di marcia (p. 289)²³.
- Guidare a velocità uniforme e mantenendo buone distanze dagli altri veicoli per ridurre al minimo le frenate.
- La velocità elevata dà un consumo di carburante aumentato; la resistenza aumenta con la velocità.
- Non riscaldare il motore con il funzionamento al minimo, bensì mettersi in marcia con un

carico normale direttamente dopo l'avviamento - un motore freddo consuma più carburante rispetto ad un motore caldo.

- Controllare regolarmente che la pressione dei pneumatici sia corretta. Per ridurre al minimo i consumi si raccomanda la pressione dei pneumatici ECO, vedere Pneumatici - pressioni dei pneumatici approvate (p. 435).
- La scelta degli pneumatici può incidere sul consumo di carburante; consigliarsi con un concessionario in merito agli pneumatici più adatti.
- Non utilizzare i pneumatici invernali al termine dell'inverno.
- Togliere dall'automobile gli oggetti inutili - maggiore è il carico maggiore è il consumo di carburante.
- In sede di frenata, utilizzare il freno motore, se non comporta rischi per gli altri utenti della strada.
- Carico sul tetto e box sul tetto aumentano la resistenza all'aria e quindi il consumo - rimuovere il portapacchi quando non viene utilizzato.
- Evitare di guidare con i finestrini aperti.

Per informazioni sulla filosofia ambientale di Volvo Cars, vedere Filosofia ambientale (p. 23).

Per maggiori informazioni sul consumo di carburante, vedere Consumo di carburante ed emissioni di CO₂ (p. 430).

ATTENZIONE

Non spegnere mai il motore durante la guida, ad esempio in discesa, in quanto si disattivano sistemi importanti come servosterzo e servofreno.

Relative informazioni

- Carburante - gestione (p. 318)
- Consumo di carburante ed emissioni di CO₂ (p. 430)
- Serbatoio carburante - capacità (p. 427)

²¹ Vale per il cambio automatico.

²² Vedere "Modalità di guida ECO".

²³ Vale per il cambio manuale.

Guida con rimorchio*

Durante la guida con rimorchio, è necessario considerare diversi importanti punti, concernenti, tra l'altro, il dispositivo di traino, il rimorchio e la collocazione del carico nel rimorchio.

La capacità di carico dipende dal peso a vuoto dell'automobile. Il peso totale dei passeggeri e di tutti gli optional, ad esempio il gancio di traino, riduce la capacità di carico dell'automobile in misura corrispondente. Per maggiori informazioni, vedere Pesi (p. 418).

Se il dispositivo di traino è stato montato da Volvo, l'automobile viene fornita con le attrezzature necessarie per la guida con rimorchio.

- Il dispositivo di traino dell'auto deve essere omologato.
- Se il montaggio è stato successivo, verificare presso il proprio concessionario Volvo che l'automobile sia equipaggiata per la guida con rimorchio.
- Mettere il carico nel rimorchio in modo che la pressione sul dispositivo di traino dell'automobile rispetti la pressione massima sulla sfera.
- Aumentare la pressione dei pneumatici fino a raggiungere quella raccomandata per il pieno carico. Per informazioni sulla pressione dei pneumatici, vedere Pneumatici - pressioni dei pneumatici approvate (p. 435).

- Il motore viene sottoposto a carichi maggiori quando si guida con un rimorchio.
- Non viaggiare con un rimorchio pesante se l'automobile è nuova. Attendere di avere raggiunto una percorrenza di almeno 1000 km.
- Sulle discese lunghe e ripide, i freni sono sollecitati molto più del solito. Scalare alla marcia inferiore e mantenere una velocità adeguata.
- Per motivi di sicurezza, non superare la velocità max consentita dell'automobile con rimorchio. Seguire le norme vigenti per le velocità e i pesi consentiti.
- Mantenere una bassa velocità, in caso di guida prolungata con un rimorchio lungo una salita ripida.
- Evitare di guidare con rimorchio su pendenze superiori al 12 %.

Cavo rimorchio

Se il dispositivo di traino dell'automobile è dotato di un connettore a 13 pin e il rimorchio di un connettore a 7 pin, è necessario un adattatore. Utilizzare un cavo adattatore approvato da Volvo. Accertarsi che il cavo non strisci per terra.

Indicatori di direzione e luci di arresto del rimorchio

Se uno degli indicatori di direzione del rimorchio è difettoso, la spia degli indicatori di direzione sul quadro strumenti lampeggia più velocemente del

normale e il display informativo visualizza il testo **Indicatore direzione rimorchio difettoso**.

Se una delle luci di arresto del rimorchio è difettosa, il display visualizza **Luce arresto rimorchio difettosa**.

Regolazione del livello*

Gli ammortizzatori posteriori mantengono un'altezza costante a prescindere dal carico dell'automobile (fino al peso max consentito). Ad automobile ferma, è normale che il retrotreno si abbassi leggermente.

Pesi del rimorchio

Per maggiori informazioni sui pesi del rimorchio consentiti da Volvo, vedere Peso di traino e pressione sulla sfera (p. 419).

i **NOTA**

I pesi massimi del rimorchio riportati sono quelli consentiti da Volvo. Le direttive nazionali possono prevedere altre limitazioni per il peso del rimorchio e i limiti di velocità. I ganci di traino possono essere omologati per pesi superiori a quelli consentiti per l'automobile.

⚠ **ATTENZIONE**

Seguire le raccomandazioni relative al peso del rimorchio. In caso contrario, l'automobile e il rimorchio possono essere difficili da controllare in caso di manovre e frenate di emergenza.

Relative informazioni

- Guida con rimorchio* - cambio manuale (p. 325)
- Guida con rimorchio* - cambio automatico (p. 325)
- Dispositivo/gancio di traino* (p. 326)
- Sostituzione delle lampadine - generalità (p. 374)

Guida con rimorchio* - cambio manuale

In caso di guida con rimorchio in zone collinari con clima caldo sussiste il rischio di surriscaldamento.

Surriscaldamento

In caso di guida con rimorchio in zone collinari con clima caldo sussiste il rischio di surriscaldamento.

- Non procedere a regimi superiori a 4.500 giri/min. (motori diesel: 3.500 giri/min.). L'olio potrebbe surriscaldarsi.

Relative informazioni

- Guida con rimorchio* (p. 324)

Guida con rimorchio* - cambio automatico

In caso di guida con rimorchio in zone collinari con clima caldo sussiste il rischio di surriscaldamento.

- Il cambio automatico seleziona sempre la marcia giusta in base al carico e al regime.
- In caso di surriscaldamento si accende una spia di avvertimento nel quadro strumenti insieme a un messaggio visualizzato sul display informativo; attenersi alle raccomandazioni fornite.

Pendenze ripide

- Non forzare il cambio automatico in una marcia superiore a quella "richiesta" dal motore. La guida con marce alte e regimi bassi non è sempre la più economica.

Parcheggio in pendenza

1. Premere il freno di servizio.
 2. Inserire il freno di stazionamento.
 3. Portare la leva selettoria in posizione **P**.
 4. Rilasciare il freno di servizio.
- La leva selettoria deve trovarsi in posizione **P** quando si parcheggia un'automobile con



◀◀ cambio automatico e rimorchio. Inserire sempre il freno di stazionamento.

- Quando si parcheggia un'automobile con rimorchio in pendenza, applicare sempre ceppi per bloccare le ruote.

Avviamento in pendenza

1. Premere il freno di servizio.
2. Portare la leva selettoria in posizione di marcia **D**.
3. Disinserire il freno di stazionamento.
4. Rilasciare il freno di servizio e riprendere la marcia.

Relative informazioni

- Cambio automatico - Geartronic* (p. 290)

Dispositivo/gancio di traino*

Un dispositivo di traino consente di trainare, ad esempio, un carrello.

Se l'automobile è dotata di gancio di traino smontabile/amovibile, seguire attentamente le istruzioni di montaggio della parte smontabile, vedere Gancio di traino smontabile* - fissaggio/rimozione (p. 328).

ATTENZIONE

Se l'automobile è dotata di gancio di traino smontabile Volvo:

- Seguire con attenzione le istruzioni di montaggio.
- La parte smontabile deve essere bloccata con la chiave prima di mettersi in marcia.
- Controllare che la finestra di indicazione sia verde.

Controlli importanti

- Pulire e ingrassare regolarmente la sfera del gancio di traino.

NOTA

Quando si utilizza un gancio dotato di stabilizzatore, la sfera non necessita di lubrificazione.

Quanto detto vale anche se si fissa un portabici intorno alla sfera.

Relative informazioni

- Guida con rimorchio* (p. 324)

Gancio di traino smontabile* - rimessaggio

Conservare il gancio di traino smontabile nel bagagliaio.

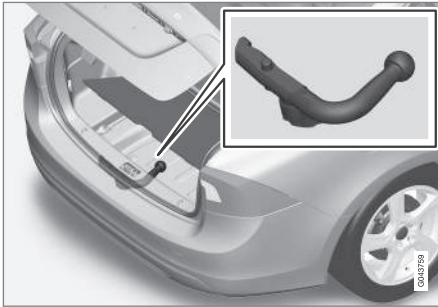

Vano per il gancio di traino.

! IMPORTANTE

Smontare sempre il gancio di traino dopo l'uso e conservarlo nell'apposito vano.

Relative informazioni

- Gancio di traino smontabile* - specifiche (p. 327)
- Gancio di traino smontabile* - fissaggio/rimozione (p. 328)
- Guida con rimorchio* (p. 324)

Gancio di traino smontabile* - specifiche

Specifiche per il gancio di traino amovibile.

Specifiche

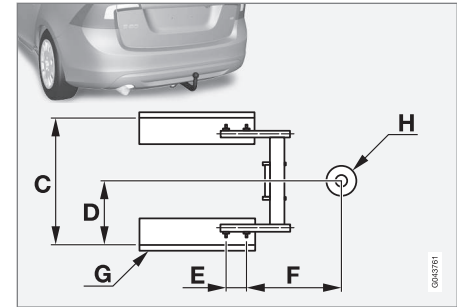
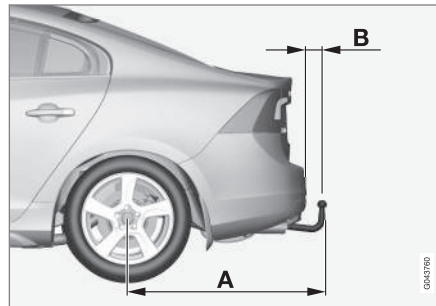

Misure, attacchi (mm)

A	998
B	81
C	854
D	427
E	109
F	282
G	Traversa laterale
H	Centro della sfera

« Relative informazioni

- Gancio di traino smontabile* - fissaggio/rimozione (p. 328)
- Gancio di traino smontabile* - rimessaggio (p. 327)
- Guida con rimorchio* (p. 324)

Gancio di traino smontabile* - fissaggio/rimozione

Il fissaggio/rimozione del gancio di traino amovibile avviene nel seguente modo:

Montaggio



- 1 Togliere il carter protettivo tirandolo indietro in linea retta  dopo aver premuto il fermo .

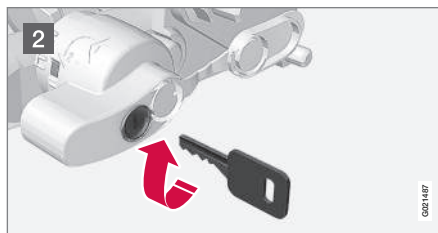

- 2 Controllare che il meccanismo sia in posizione sbloccata ruotando la chiave in senso orario.

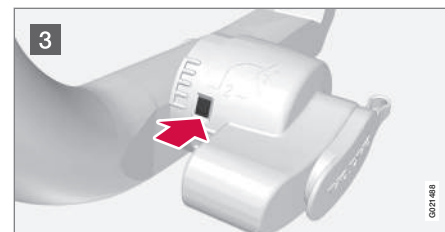

- 3 La finestra di indicazione deve essere rossa.

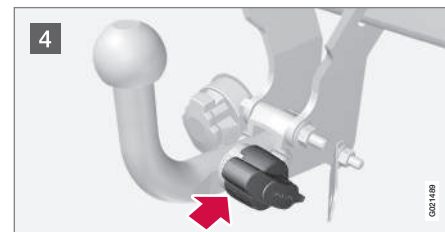

- 4 Inserire e fare scorrere il gancio di traino finché non si sente un "clac".

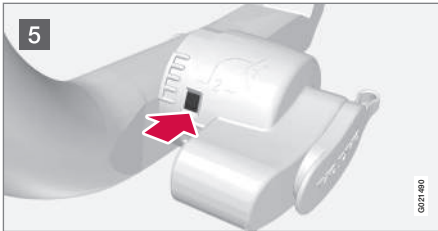

5 La finestra di indicazione deve essere verde.

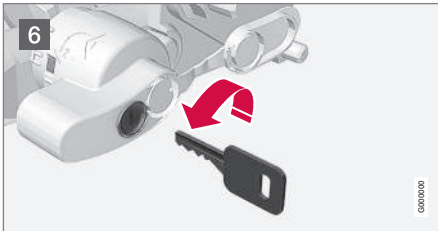

6 Ruotare la chiave in senso antiorario in posizione bloccata. Estrarre la chiave dal blocchetto di accensione.

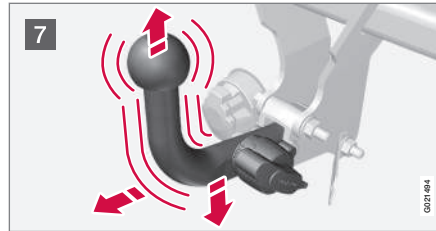

7 Controllare che il gancio di traino sia fissato provando a tirare verso l'alto, il basso e all'indietro.

⚠ ATTENZIONE

Se il gancio di traino non è inserito correttamente, smontarlo e rimontarlo come descritto sopra.

! IMPORTANTE

Lubrificare solo la sfera a cui si collega il cappuccio del gancio. Il resto del gancio deve rimanere pulito e asciutto.

i NOTA

Quando si utilizza un gancio dotato di stabilizzatore, la sfera non necessita di lubrificazione.



8 Cavo di sicurezza.

⚠ ATTENZIONE

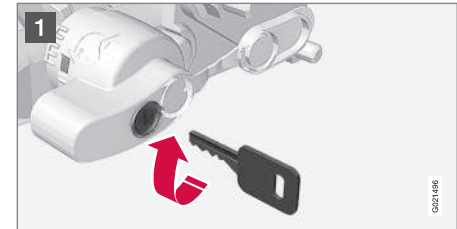

Assicurarsi che il cavo di sicurezza del rimorchio sia fissato all'attacco corretto.

Rimozione del gancio di traino



1 Inserire la chiave e ruotarla in senso orario in posizione sbloccata.



2 Premere la manopola di bloccaggio  e ruotarla in senso antiorario  finché non si sente un "clic".

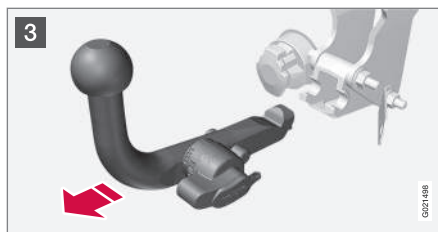

3 Ruotare la manopola di bloccaggio a fondo e tenerla premuta mentre si estrae e si solleva il gancio di traino.

 **ATTENZIONE**

Fissare adeguatamente il gancio di traino se viene conservato nell'automobile, vedere Gancio di traino smontabile* - rimessaggio (p. 327).



4 Fare scorrere il carter protettivo finché non scatta in posizione.

Relative informazioni

- Gancio di traino smontabile* - rimessaggio (p. 327)
- Gancio di traino smontabile* - specifiche (p. 327)
- Guida con rimorchio* (p. 324)

Controllo della stabilità per il traino - TSA²⁴

La funzione di controllo della stabilità per il traino TSA - (Trailer Stability Assist) ha il compito di stabilizzare l'automobile con un rimorchio collegato nelle situazioni in cui entrambi iniziano a oscillare.

La funzione TSA è integrata nel sistema di stabilità (p. 193) ESC²⁵.

Funzione

Il fenomeno di oscillazione può interessare tutte le combinazioni di automobili e rimorchi. Generalmente si verifica a velocità elevate. Tuttavia, se il rimorchio è sovraccarico o contiene un carico distribuito in modo errato, ad esempio sistemato troppo indietro, l'oscillazione può verificarsi anche a velocità inferiori.

L'oscillazione si innesca solo per effetto di un fattore scatenante, ad esempio:

- L'automobile con rimorchio è esposta a un improvvisa raffica di vento laterale.
- L'automobile con rimorchio procede su una strada dissestata o su un dosso.
- Movimenti bruschi del volante.

Utilizzo

Una volta innescata, l'oscillazione può essere difficile o impossibile da attenuare. In tal caso, automobile e rimorchio diventano difficili da controllare e sussiste il rischio di uscire dalla corsia o dalla carreggiata.

Il controllo della stabilità per il traino controlla continuamente i movimenti dell'automobile, soprattutto quelli laterali. Se il sistema rileva un'oscillazione, regola separatamente i freni delle ruote anteriori per stabilizzare automobile e rimorchio. Spesso questo intervento è sufficiente affinché il conducente riprenda il controllo dell'automobile.

Se l'oscillazione non si attenua nonostante il primo intervento del sistema TSA, si inseriscono i freni di tutte le ruote di automobile e rimorchio e la potenza del motore viene ridotta. Quando l'oscillazione si attenua e l'automobile con rimorchio si ristabilizza, il sistema interrompe la regolazione e il conducente riprende il pieno controllo dell'automobile. Per maggiori informazioni, vedere Controllo della stabilità elettronico (ESC) - utilizzo (p. 194).

Varie

Il TSA può intervenire a velocità elevate.

NOTA

La funzione TSA si disattiva se il conducente seleziona la modalità **Sport**, vedere Controllo della stabilità elettronico (ESC) - generalità (p. 193).

Il TSA potrebbe non intervenire se il conducente tenta di contenere l'oscillazione con movimenti bruschi del volante in quanto, in tal caso, il sistema non è in grado di determinare se l'oscillazione è dovuta al rimorchio o al conducente.



Quando il sistema TSA interviene, si accende la spia **ESC**²⁵ nel quadro strumenti.

Relative informazioni

- Controllo della stabilità elettronico (ESC) - generalità (p. 193)

²⁴ Compreso nell'installazione del gancio di traino originale Volvo.
²⁵ (Electronic Stability Control) - Controllo della stabilità elettronico.

Traino

Durante il traino, un veicolo viene trainato da un altro veicolo per mezzo della fune di traino.

Prima di trainare l'automobile, verificare la velocità massima consentita dalla legge per il traino.

1. Accendere i lampeggiatori di emergenza dell'automobile.
2. Fissare la fune di traino all'occhiello di traino.
3. Sbloccare il bloccasterzo inserendo la chiave telecomando nel blocchetto di accensione e tenendo premuto il pulsante **START/STOP ENGINE** - si attiva la posizione della chiave **II**, vedere Posizioni della chiave (p. 80) per maggiori informazioni sulle posizioni della chiave.
4. Durante il traino, la chiave del telecomando deve sempre rimanere nel blocchetto di accensione.
5. Quando il veicolo trainante rallenta, mantenere tesa la fune di traino frenando leggermente all'occorrenza per evitare strappi bruschi.
6. Tenersi pronti a frenare all'occorrenza.

ATTENZIONE

- Prima del traino, controllare che il bloccasterzo sia sbloccato.
- La chiave telecomando deve trovarsi in posizione **II** - in posizione **I**, tutti gli airbag sono disattivati.
- Non estrarre mai la chiave telecomando dal blocchetto di accensione durante il traino.

ATTENZIONE

Il servofreno e il servosterzo non funzionano quando il motore è spento. È necessario premere il pedale del freno con una forza circa 5 volte superiore al normale e lo sterzo è molto più duro del solito.

Cambio manuale

Prima del traino:

- Portare la leva marce in folle e disinserire il freno di stazionamento.

Cambio automatico Geartronic

Prima del traino:

- Portare la leva selettoria in posizione **N** e disinserire il freno di stazionamento.

IMPORTANTE

L'automobile deve essere sempre trainata in avanti.

- Non trainare automobili con cambio automatico a una velocità superiore a 80 km/h (50 mph) e per percorsi superiori a 80 km.

Ausilio all'avviamento

Non trainare mai l'automobile per avviarla. Se la batteria di avviamento è scarica e il motore non si accende, utilizzare una batteria ausiliaria, vedere Ausilio all'avviamento con un'altra batteria (p. 287).

IMPORTANTE

Se si traina l'automobile per avviarla, si può danneggiare la marmitta catalitica.

Relative informazioni

- Lampeggiatori di emergenza (p. 98)
- Occhiello di traino (p. 333)
- Trasporto (p. 334)

Occhiello di traino

L'occhiello di traino si avita in una presa filettata dietro una copertura sul lato destro del paraurti anteriore o posteriore.

Montaggio dell'occhiello di traino

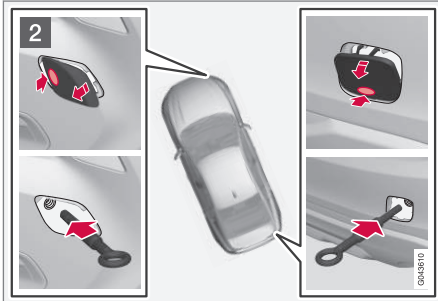

Rimozione delle coperture anteriore e posteriore.

- 1 Prendere l'occhiello di traino collocato sotto la botola nel bagagliaio.

- 2 La copertura del punto di fissaggio dell'occhiello di traino è disponibile in due versioni che si aprono in modo diverso:

- La versione a una presa si apre facendo leva con una moneta o simile. Sollevare la copertura e rimuoverla.
- L'altra versione presenta un segno su un lato o in un angolo: Premere sul segno con un dito sollevando contemporaneamente il lato/l'angolo con una moneta o simile. La copertura ruota intorno al proprio asse e può essere rimossa.

Avvitare l'occhiello di traino fino alla flangia. Serrare l'occhiello a fondo, ad esempio con la chiave per i dadi delle ruote.

Dopo l'utilizzo, svitare l'occhiello di traino e riportarlo nel bagagliaio.

Infine, rimontare la copertura sul paraurti.

L'occhiello di traino può essere usato per tirare l'auto sopra un carro-attrezzi con pianale. La posizione dell'auto e la luce a terra determinano se tale operazione sia possibile. Se la rampa di salita del carro-attrezzi è troppo inclinata o se la luce a terra sotto l'auto è insufficiente, l'auto potrebbe subire danni qualora si cercasse di tirarla su usando l'occhiello di traino. All'occorrenza sollevare l'auto usando il dispositivo di sollevamento del carro-attrezzi.

ATTENZIONE

Nessun oggetto/persona possono stazionare dietro il carro-attrezzi mentre l'auto è tirata su sul pianale.

! IMPORTANTE

L'occhiello di traino deve essere utilizzato solo per il traino su strada, **non** per eventuali traini di recupero. Per effettuare traini di recupero, richiedere un'assistenza professionale.

Relative informazioni

- Traino (p. 332)
- Trasporto (p. 334)

Trasporto

Il trasporto prevede lo spostamento dell'automobile per mezzo di un altro veicolo.

Per effettuare traini di recupero, richiedere un'assistenza professionale.

L'occhiello di traino può essere usato per tirare l'auto sopra un carro-attrezzi con pianale. La posizione dell'auto e la luce a terra determinano se tale operazione sia possibile. Se la rampa di salita del carro-attrezzi è troppo inclinata o se la luce a terra sotto l'auto è insufficiente, l'auto potrebbe subire danni qualora si cercasse di tirarla su usando l'occhiello di traino. All'occorrenza sollevare l'auto usando il dispositivo di sollevamento del carro-attrezzi.

ATTENZIONE

Nessun oggetto/persona possono stazionare dietro il carro-attrezzi mentre l'auto è tirata su sul pianale.

IMPORTANTE

L'occhiello di traino deve essere utilizzato solo per il traino su strada, **non** per eventuali traini di recupero. Per effettuare traini di recupero, richiedere un'assistenza professionale.

IMPORTANTE

L'automobile deve essere sempre trasportata in avanti.

Relative informazioni

- Traino (p. 332)

RUOTE E PNEUMATICI

Pneumatici - cura

I pneumatici hanno diversi compiti, fra cui sostenere il carico, assicurare la tenuta di strada, smorzare le vibrazioni e proteggere le ruote dall'usura.

Caratteristiche di guida

I pneumatici sono molto importanti per le caratteristiche di guida dell'automobile. Tipo, dimensioni, pressione e classe di velocità dei pneumatici sono importanti per la guida dell'automobile.

Invecchiamento dei pneumatici

Tutti i pneumatici più vecchi di 6 anni devono essere controllati da un gommista, anche se sembrano integri. Infatti i pneumatici invecchiano e si deteriorano anche se sono usati poco o nuovi. Le prestazioni potrebbero ridursi. Quanto detto vale anche per i pneumatici conservati per utilizzo futuro. Un esempio dei segnali esterni che indicano che il pneumatico non è adatto all'uso è dato dalla presenza di spaccature o scoloriture.

Pneumatici nuovi

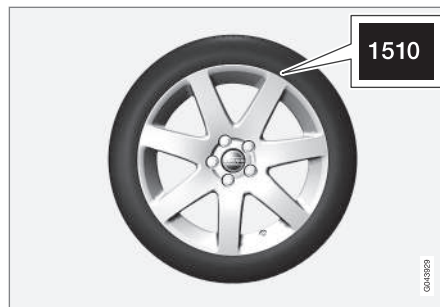

I pneumatici sono deperibili. Dopo alcuni anni iniziano a indurirsi e le caratteristiche di attrito peggiorano gradualmente. Si raccomanda quindi di montare pneumatici più nuovi possibile quando si sostituiscono. Questo è particolarmente importante per i pneumatici invernali. Le ultime cifre della sequenza numerica indicano la settimana e l'anno di produzione. Questo è il marchio DOT (Department of Transportation) dei pneumatici, indicato con quattro cifre, ad esempio 1510. Il pneumatico in figura è stato prodotto la settimana 15 dell'anno 2010.

Ruote estive e invernali

Quando si passa dalle ruote estive a quelle invernali e viceversa, contrassegnare le ruote indicando la posizione in cui erano montate, ad esempio **S** = sinistra e **D** = destra.

Usura e manutenzione

Una pressione dei pneumatici (p. 338) corretta garantisce un'usura più uniforme. Stile di guida, pressione dei pneumatici, clima e caratteristiche della strada influenzano l'invecchiamento e l'usura dei pneumatici.

Per evitare differenze nella profondità del battistrada e prevenirne l'usura, si consiglia di invertire i pneumatici. Invertirli la prima volta dopo circa 5000 km, quindi ogni 10000 km.

Si raccomanda di rivolgersi a un riparatore autorizzato Volvo per un controllo in caso di incertezza circa la profondità del battistrada. Se i pneumatici presentano già notevoli differenze di usura (battistrada con divergenza di profondità >1 mm), i pneumatici meno usurati devono essere montati sulle ruote posteriori. Solitamente è più facile compensare uno slittamento sull'asse anteriore rispetto all'asse posteriore. Nel primo caso l'automobile proseguirebbe in linea retta, mentre se slittasse posteriormente sbanderebbe di lato e il conducente potrebbe perdere completamente il controllo. Per questo è importante che le ruote posteriori non perdano mai l'aderenza prima delle ruote anteriori.

ATTENZIONE

Un pneumatico danneggiato può causare la perdita di controllo dell'automobile.

Rimessaggio

Le ruote con pneumatici montati devono essere conservate in posizione orizzontale o appese, non in posizione eretta.

Relative informazioni

- Pneumatici - dimensioni (p. 340)
- Pneumatici - classi di velocità (p. 341)
- Pneumatici - indice di carico (p. 341)
- Pneumatici - verso di rotazione (p. 337)
- Pneumatici - indicatori di usura (p. 338)

Pneumatici - verso di rotazione

I pneumatici con il battistrada studiato appositamente per ruotare in un solo senso sono contrassegnati da una freccia.

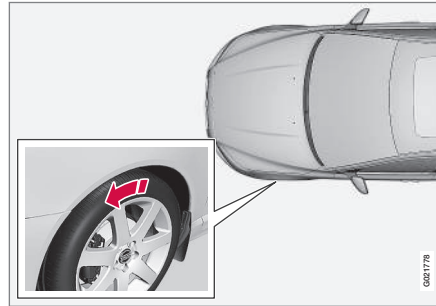

La freccia indica il senso di rotazione del pneumatico.

Infatti, i pneumatici devono ruotare nello stesso senso per l'intera durata di servizio. Possono essere scambiati solo fra anteriore e posteriore ma mai da sinistra a destra (o viceversa). I pneumatici installati in modo errato alterano le caratteristiche di frenata dell'automobile e la capacità di allontanare pioggia, neve e fango. I pneumatici con battistrada più profondo devono sempre essere montati sul retrotreno per ridurre il rischio di sbandamento.

i NOTA

Controllare che i pneumatici siano tutti dello stesso tipo e della stessa dimensione. Inoltre devono essere della stessa marca su ogni coppia di ruote.

Attenersi ai valori raccomandati nella tabella delle pressioni pneumatici (p. 435).

Relative informazioni

- Pneumatici - dimensioni (p. 340)
- Pneumatici - classi di velocità (p. 341)
- Pneumatici - indice di carico (p. 341)
- Pneumatici - cura (p. 336)
- Pneumatici - indicatori di usura (p. 338)

Pneumatici - indicatori di usura

Un indicatore di usura visualizza lo stato di usura del battistrada.

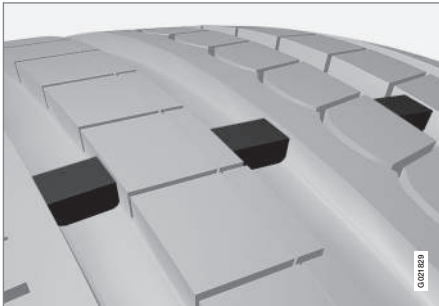

Indicatori di usura.

L'indicatore di usura è rappresentato da piccole bande trasversali sui solchi longitudinali del pneumatico. Sul fianco del pneumatico sono in vista le lettere TWI (Tread Wear Indicator). Quando il pneumatico è consumato a tal punto che rimangono solo 1,6 mm di battistrada, queste bande sono chiaramente visibili. In tal caso, sostituire i pneumatici al più presto. Ricordare che un pneumatico con un battistrada così sottile ha un'aderenza molto scarsa in caso di pioggia o neve.

Relative informazioni

- Pneumatici - dimensioni (p. 340)
- Pneumatici - classi di velocità (p. 341)
- Pneumatici - indice di carico (p. 341)

- Pneumatici - verso di rotazione (p. 337)
- Pneumatici - cura (p. 336)

Pneumatici - pressione

I pneumatici possono essere gonfiati a vari livelli di pressione misurata in bar.

Controllo della pressione dei pneumatici

Controllare la pressione dei pneumatici ogni mese.

- Pressione pneumatici per le dimensioni dei pneumatici raccomandate.
- Pressione ECO¹.

La pressione deve essere controllata a pneumatici freddi. Per pneumatici freddi si intendono i pneumatici a temperatura ambiente. I pneumatici si riscaldano dopo pochi chilometri e la loro pressione aumenta.

I pneumatici con una pressione insufficiente aumentano il consumo di carburante, inoltre presentano una vita utile inferiore e riducono le caratteristiche di guida. Durante la guida, i pneumatici con una pressione insufficiente possono surriscaldarsi e danneggiarsi. La pressione dei pneumatici influenza il comfort di guida, i rumori all'interno dell'abitacolo e le caratteristiche di guida.

i **NOTA**

La pressione dei pneumatici diminuisce con il tempo. Questo è del tutto normale. Inoltre, la pressione dei pneumatici varia in base alla temperatura ambiente.

Decalcomania pressione pneumatici



L'etichetta pressione pneumatici sul montante della portiera del conducente (tra portiera anteriore e posteriore) indica le pressioni dei pneumatici richieste in base al carico e alla velocità. Queste sono riportate anche nella tabella delle pressioni pneumatici, vedere Pneumatici - pressioni dei pneumatici approvate (p. 435).

Economia di carburante, pressione ECO

In caso di carico leggero (max 3 persone) e velocità fino a 160 km/h (100 mph), si possono selezionare le pressioni ECO per un'economia di guida ottimale. Per un maggiore comfort acustico e di guida, si raccomanda invece di selezionare le pressioni comfort inferiori.

(Vedere pressioni dei pneumatici approvate (p. 435).)

Relative informazioni

- Pneumatici - dimensioni (p. 340)
- Pneumatici - classi di velocità (p. 341)
- Pneumatici - indice di carico (p. 341)
- Pneumatici - cura (p. 336)
- Pneumatici - indicatori di usura (p. 338)
- Pneumatici - pressioni dei pneumatici approvate (p. 435)

¹ La pressione ECO riduce il consumo di carburante.

Dimensioni di pneumatici e cerchi

Per la designazione delle dimensioni di pneumatici e cerchi, vedere gli esempi nella seguente tabella.

L'automobile è stata omologata come tale. Pertanto, solo alcune combinazioni di ruote (cerchi) e pneumatici sono approvate.

Un esempio di designazione delle dimensioni delle ruote (cerchi) è 7Jx16x50.

7	Larghezza del cerchio in pollici
J	Profilo della flangia del cerchio
16	Diametro del cerchio in pollici
50	Offset in mm (distanza fra centro della ruota e superficie di contatto con il mozzo)

Relative informazioni

- Pneumatici - dimensioni (p. 340)
- Pneumatici - pressioni dei pneumatici approvate (p. 435)
- Ruote e pneumatici - dimensioni approvate (p. 433)

Pneumatici - dimensioni

I pneumatici dell'automobile hanno determinate dimensioni, vedere gli esempi nella seguente tabella.

Per tutti i pneumatici esiste una designazione delle dimensioni. **Esempio:** 215/55R16 97W.

215	Larghezza del pneumatico (mm)
55	Rapporto fra l'altezza del fianco e la larghezza del pneumatico (%)
R	Pneumatici radiali
16	Diametro del cerchio in pollici (")
97	Codice per carico pneumatici max consentito, indice di carico (LI)
W	Codice per velocità max consentita, classe di velocità (SS). (In questo caso 270 km/h (168 mph).)

L'automobile è stata omologata come tale con determinate combinazioni di ruote e pneumatici.

Relative informazioni

- Pneumatici - classi di velocità (p. 341)
- Pneumatici - indice di carico (p. 341)
- Pneumatici - verso di rotazione (p. 337)
- Pneumatici - cura (p. 336)

- Pneumatici - pressioni dei pneumatici approvate (p. 435)
- Dimensioni di pneumatici e cerchi (p. 340)
- Ruote e pneumatici - dimensioni approvate (p. 433)
- Indice di carico e classe di velocità (p. 434)

Pneumatici - indice di carico

L'indice di carico indica la capacità dello pneumatico di supportare un certo carico.

Ogni pneumatico ha una determinata capacità di carico, indicata dall'indice di carico (LI). Il peso dell'automobile determina la capacità di carico richiesta dai pneumatici. Gli indici minimi consentiti sono riportati nella tabella degli indici di carico, vedere la sezione "Specifiche" nel manuale del proprietario cartaceo.

Relative informazioni

- Pneumatici - dimensioni (p. 340)
- Pneumatici - pressioni dei pneumatici approvate (p. 435)
- Pneumatici - classi di velocità (p. 341)
- Pneumatici - cura (p. 336)
- Ruote e pneumatici - dimensioni approvate (p. 433)

Pneumatici - classi di velocità

Ciascun pneumatico tollera una certa velocità massima ed appartiene pertanto a una particolare classe di velocità (SS - Speed Symbol).

La classe di velocità dei pneumatici deve corrispondere almeno alla velocità max dell'automobile. Nella seguente tabella è indicata la velocità massima consentita per la rispettiva classe di velocità dei pneumatici (SS). L'unica eccezione è rappresentata dai pneumatici invernali (p. 342)², per i quali è consentita una classe di velocità inferiore. Se si utilizzano questi pneumatici, l'automobile non deve procedere a velocità superiori a quelle della classe dei pneumatici (ad esempio, la classe Q prevede una velocità max di 160 km/h (100 mph)). Il tipo di fondo influenza la velocità max dell'automobile, non la classe di velocità dei pneumatici.

 NOTA
Velocità max consentita riportata nella tabella.

Q	160 km/h (100 mph) (si utilizza solamente sui pneumatici invernali)
T	190 km/h (118 mph)
H	210 km/h (130 mph)

V	240 km/h (149 mph)
W	270 km/h (168 mph)
Y	300 km/h (186 mph)

ATTENZIONE

L'automobile deve utilizzare esclusivamente pneumatici con indice di carico (p. 341) (LI) e classe di velocità (SS) uguali o superiori a quelli specificati. Utilizzando un pneumatico con indice di carico o classe di velocità insufficiente, potrebbe surriscaldarsi.

Relative informazioni

- Pneumatici - dimensioni (p. 340)
- Pneumatici - indice di carico (p. 341)
- Pneumatici - verso di rotazione (p. 337)

² L'indicazione riguarda pneumatici chiodati e non.

Bulloni ruote

I dadi delle ruote si utilizzano per fissare le ruote ai mozzi e sono disponibili in diverse versioni.

! IMPORTANTE

I dadi delle ruote devono essere serrati a 140 Nm. In caso di serraggio eccessivo o insufficiente, si può danneggiare il giunto a vite.

Utilizzare esclusivamente cerchioni originali Volvo collaudati e omologati. Controllare la coppia con una chiave torsiometrica.

Non applicare lubrificanti sui filetti dei dadi delle ruote.

Dadi bloccabili delle ruote*

I dadi delle ruote antifurto* possono essere utilizzati sia con i cerchioni in alluminio che con quelli in acciaio. Sotto il tappetino del bagagliaio è previsto un vano per la chiave per i dadi delle ruote antifurto.

Relative informazioni

- Dimensioni di pneumatici e cerchioni (p. 340)

Pneumatici invernali

I pneumatici invernali sono adattati ai fondi stradali invernali.

Pneumatici invernali

Volvo raccomanda pneumatici invernali di determinate dimensioni. Le dimensioni dei pneumatici variano in base al tipo di motore. Occorre montare i pneumatici invernali corretti su tutte e quattro le ruote.

i NOTA

Si consiglia di rivolgersi a una concessionaria Volvo per conoscere i tipi di ruota e cerchi più adatti.

Pneumatici chiodati

I pneumatici invernali chiodati devono essere rodati per 500-1000 km, guidando lentamente e con cautela, in modo che i chiodi si posizionino correttamente nei pneumatici. In questo modo si prolunga la durata dei pneumatici e, in particolare, dei chiodi.

i NOTA

Le norme relative all'uso dei pneumatici chiodati variano da Paese a Paese.

Profondità del battistrada

I fondi stradali coperti di ghiaccio o neve e i climi rigidi comportano un impiego più gravoso dei

pneumatici rispetto ai climi miti. Volvo consiglia quindi di utilizzare pneumatici invernali con una profondità del battistrada di almeno 4 mm.

Catene da neve usate

Le catene da neve devono essere usate solo sulle ruote anteriori (anche nelle automobili a trazione integrale). Non superare mai una velocità di 50 km/h (31 mph) con le catene da neve. Non guidare su fondi stradali sconnessi per non usurare eccessivamente catene da neve e pneumatici.

⚠ ATTENZIONE

Utilizzare catene da neve originali Volvo o catene equivalenti adatte a modello di automobile, dimensioni dei pneumatici e cerchioni. In caso di incertezza, si raccomanda di consultare un riparatore autorizzato Volvo. L'utilizzo di catene errate può causare gravi danni all'automobile e incidenti.

Relative informazioni

- Sostituzione delle ruote - smontaggio delle ruote (p. 343)

Sostituzione delle ruote - smontaggio delle ruote

Le ruote dell'auto possono essere sostituite ad esempio con ruote invernali.

Ruota di scorta*

La ruota di scorta accessoria è disponibile in due versioni: imballata in un sacchetto o sistemata sotto il pavimento del bagagliaio.

Le seguenti istruzioni sono valide qualora sia stata acquistata una ruota di scorta come accessorio. Se l'automobile non è dotata di ruota di scorta, vedere le informazioni sul kit di riparazione pneumatici provvisoria (TMK) (p. 352).

Il ruotino di scorta deve essere sostituito al più presto con una ruota standard. L'uso della ruota di scorta potrebbe alterare le caratteristiche di guida dell'automobile. La ruota di scorta è più piccola di quella normale. L'altezza libera da terra è quindi inferiore. Prestare attenzione ai marciapiedi alti ed evitare gli autolavaggi. Se la ruota di scorta si trova sull'assale anteriore non è possibile montare le catene da neve. Nelle automobili a trazione integrale, la trazione posteriore potrebbe disinserirsi. Non è consentito riparare la ruota di scorta.

La pressione corretta per la ruota di scorta è indicata nella tabella delle pressioni pneumatici (p. 435).

! IMPORTANTE

- Non superare mai 80 km/h (50 mph) se è montata una ruota di scorta.
- Mai utilizzare la vettura se monta più di una "ruota di scorta temporanea".

La ruota di scorta è sistemata nel relativo alloggiamento con la parte esterna rivolta verso il basso. La ruota di scorta e il blocco in schiuma sono tenuti in posizione dalla stessa vite passante. Il blocco in schiuma contiene tutti gli attrezzi.

La ruota di scorta è fornita in un sacchetto da sistemare sul pavimento del bagagliaio, adeguatamente fissata per mezzo di cinghie.

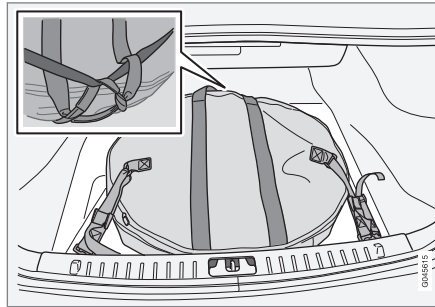

Automobile con 2 occhielli fermacarico.

Rivolgere l'impugnatura della custodia della ruota di scorta verso il sedile posteriore. Inserire negli

occhielli fermacarico i ganci delle cinghie di fissaggio cucite. Fissare la cinghia lunga a uno degli occhielli fermacarico, tirarla intorno alla ruota di scorta e infilarla nell'impugnatura inferiore. Tirare la cinghia corta sopra quella lunga. Fissarla nell'altro occhiello fermacarico e stringerla.

Estrazione della ruota di scorta sotto il pavimento del bagagliaio

1. Sollevare il tappetino del bagagliaio.
2. Svitare la vite di fissaggio.
3. Estrarre il blocco in schiuma con gli attrezzi.
4. Estrarre la ruota di scorta.

Estrazione della ruota di scorta nel sacchetto

1. Sganciare le cinghie, estrarre la ruota di scorta dal bagagliaio e sfilarla dalla relativa custodia.
2. Sollevare il tappetino del bagagliaio.
3. Estrarre gli attrezzi e il martinetto dal blocco in schiuma.

Rimozione

Esporre il triangolo di emergenza (p. 347) se si deve sostituire una ruota in un luogo trafficato. Assicurarsi che l'automobile e il martinetto* poggi su una superficie solida e orizzontale.



1. Inserire il freno di stazionamento (p. 309) e inserire la retromarcia o selezionare la posizione **P** se l'automobile è dotata di cambio automatico.

ATTENZIONE

Controllare che il martinetto sia integro e pulito, con i filetti lubrificati correttamente.

NOTA

Volvo raccomanda di utilizzare esclusivamente il martinetto* specifico per ogni modello di automobile, vedere l'etichetta sul martinetto.

L'etichetta riporta anche la portata max del martinetto a una determinata altezza di sollevamento minima.

2. Estrarre il martinetto*, la chiave per i dadi delle ruote* e gli attrezzi di rimozione dell'eventuale copriruota* e dei cappucci in plastica dei dadi delle ruote dal blocco in schiuma. Qualora si utilizzi un altro martinetto, vedere Sollevamento dell'automobile (p. 363).



Attrezzo di rimozione dei cappucci in plastica delle colonnette.

3. Bloccare davanti e dietro le ruote che rimangono sul terreno. Utilizzare, ad esempio, ceppi o grosse pietre.

4. Le automobili con cerchi in acciaio sono dotate di copriuote staccabili. Afferrare e smontare gli eventuali copriuota integrali utilizzando l'attrezzo di rimozione. In alternativa è possibile rimuoverli manualmente.

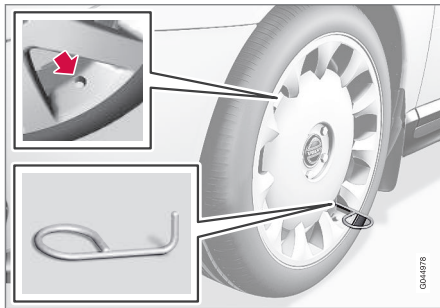

5. Avvitare a fondo l'occhiello di traino con la chiave per le colonnette delle ruote*.

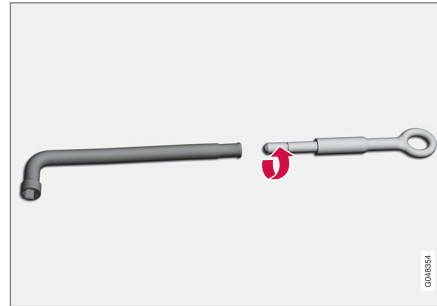

! IMPORTANTE

L'occhiello di traino deve essere avvitato a fondo nella chiave per i dadi delle ruote.

6. Rimuovere i cappucci in plastica delle colonnette della ruota con l'apposito attrezzo.
7. Allentare i dadi della ruota di 1/2-1 giro in senso antiorario con la relativa chiave*.

! ATTENZIONE

Non interporre alcun oggetto fra il terreno e il martinetto o fra il martinetto e il relativo attacco.

8. Su ogni lato dell'automobile vi sono due attacchi per il martinetto. Sollevare il martinetto* in modo che la flangia della carrozzeria combaci con la scanalatura sulla testa del martinetto.

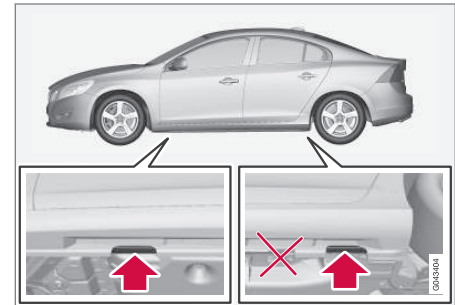

! IMPORTANTE

Il terreno deve essere solido, liscio e piano.

9. Sollevare l'automobile quanto basta affinché la ruota si muova liberamente. Togliere i dadi e rimuovere la ruota.





ATTENZIONE

Non infilarsi mai sotto l'automobile quando è sollevata con il martinetto.

Quando si solleva l'automobile con il martinetto, i passeggeri devono lasciare l'abitacolo. Se la sostituzione della ruota deve essere effettuata in condizioni di traffico, i passeggeri devono portarsi in un luogo sicuro.

NOTA

Il tradizionale martinetto dell'automobile è progettato esclusivamente per un uso saltuario e limitato nel tempo, ad esempio la sostituzione di una ruota a seguito di foratura, il cambio dei pneumatici invernali/estivi ecc. Per sollevare l'automobile è consentito solamente l'uso del martinetto in dotazione al modello specifico. Se l'automobile viene sollevata con maggiore frequenza o per periodi più lunghi rispetto alla normale sostituzione di una ruota, si raccomanda un martinetto da garage. In tal caso, attenersi ai manuali di istruzioni in dotazione all'attrezzatura.

Relative informazioni

- Sostituzione dei ruote - montaggio (p. 346)
- Martinetto* (p. 348)
- Triangolo di emergenza (p. 347)
- Bulloni ruote (p. 342)

Sostituzione dei ruote - montaggio

È importante che il montaggio della ruota sia effettuato correttamente.

Montaggio

ATTENZIONE

Non infilarsi mai sotto l'automobile quando è sollevata con il martinetto.

Quando si solleva l'automobile con il martinetto, i passeggeri devono lasciare l'abitacolo. Se la sostituzione della ruota deve essere effettuata in condizioni di traffico, i passeggeri devono portarsi in un luogo sicuro.

1. Pulire le superfici di appoggio fra ruota e mozzo.
2. Montare la ruota. Serrare a fondo i dadi della ruota.

Non applicare lubrificanti sui filetti dei dadi delle ruote.

3. Abbassare l'automobile in modo che la ruota non possa girare.



4. Serrare i dadi della ruota in sequenza. È importante serrare i dadi alla coppia corretta. Serrare a 140 Nm. Controllare la coppia con una chiave torsiometrica.
5. Risistemare i cappucci in plastica sui dadi della ruota.
6. Reinstallare gli eventuali copriruota integrali.

i NOTA

- Dopo aver gonfiato un pneumatico, rimontare sempre il cappuccio della valvola per evitare che ghiaia, sporcizia ecc. possano danneggiarla.
- Utilizzare esclusivamente cappucci delle valvole in plastica. I cappucci delle valvole in metallo possono ossidarsi e risultare difficili da svitare.

i NOTA

In sede di montaggio, la presa per la valvola sul copriruota deve essere allineata alla valvola sul cerchione.

Passaggio a pneumatici di altre dimensioni

Rivolgersi a un riparatore autorizzato Volvo per l'aggiornamento del software, in caso di passaggio a pneumatici di altre dimensioni. Il download del software può essere necessario sia per il passaggio a pneumatici di dimensioni minori o maggiori, sia quando si passa dalle ruote estive a quelle invernali e viceversa.

Relative informazioni

- Sostituzione delle ruote - smontaggio delle ruote (p. 343)
- Martinetto* (p. 348)
- Triangolo di emergenza (p. 347)

- Bulloni ruote (p. 342)

Triangolo di emergenza

Il triangolo di emergenza è usato per segnalare agli altri utenti della strada la presenza di veicolo fermo.

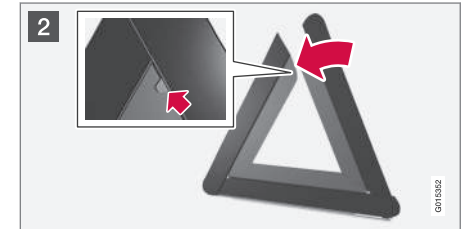
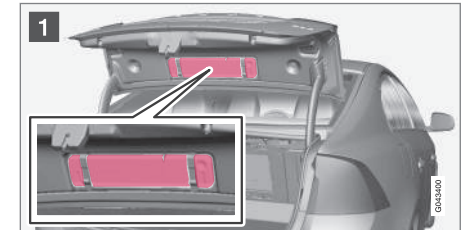
Custodia e apertura

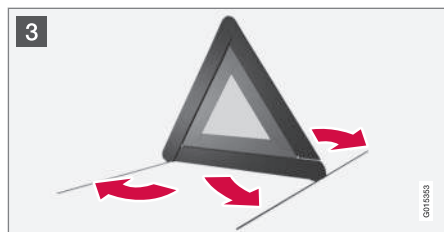

Il triangolo di emergenza è collocato nel baule e fissato con due fermagli.

- 1 Staccare la custodia del triangolo di emergenza tirando i due fermi verso l'esterno.
- 2 Estrarre il triangolo di emergenza dalla custodia, aprirlo e montare i due lati staccati.
- 3 Estrarre i supporti del triangolo di emergenza.

Utilizzare il triangolo di emergenza nel rispetto delle norme vigenti. Collocare il triangolo di emergenza in un luogo adeguato in base alle condizioni del traffico.

Inserire il triangolo di emergenza nella custodia, quindi fissarlo nel bagagliaio.

Attrezzi

L'automobile è dotata, tra l'altro, di occhio di traino, martinetto* e chiave per le colonnette*.

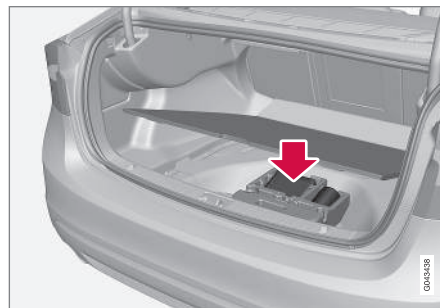

Sotto il pianale di carico sono riposti l'occhio di traino, il martinetto* e la chiave per le colonnette*. Qui c'è anche spazio per la chiave delle colonnette bloccabili e l'attrezzo per i cappucci di plastica delle colonnette.

Relative informazioni

- Riparazione pneumatici provvisoria (p. 352)
- Occhio di traino (p. 333)
- Sostituzione delle ruote - smontaggio delle ruote (p. 343)
- Bulloni ruote (p. 342)
- Martinetto* (p. 348)

Martinetto*

Il martinetto si utilizza per sollevare l'automobile quando occorre sostituire una ruota.

Utilizzare il martinetto originale solo per la sostituzione con la ruota di scorta. La vite del martinetto deve sempre essere lubrificata adeguatamente.

i NOTA

Il tradizionale martinetto dell'automobile è progettato esclusivamente per un uso saltuario e limitato nel tempo, ad esempio la sostituzione di una ruota a seguito di foratura, il cambio dei pneumatici invernali/estivi ecc. Per sollevare l'automobile è consentito solamente l'uso del martinetto in dotazione al modello specifico. Se l'automobile viene sollevata con maggiore frequenza o per periodi più lunghi rispetto alla normale sostituzione di una ruota, si raccomanda un martinetto da garage. In tal caso, attenersi ai manuali di istruzioni in dotazione all'attrezzatura.

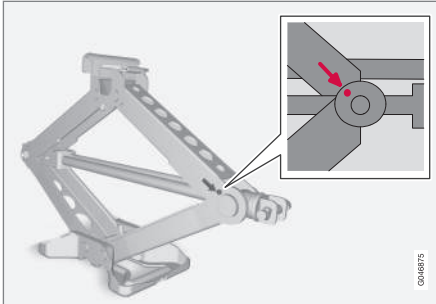
Attrezzi - rimessaggio

Dopo l'utilizzo, riporre correttamente gli attrezzi e il martinetto*. Girare la manovella del martinetto in modo che occupi poco spazio.

! IMPORTANTE

Riporre gli attrezzi e il martinetto* nei relativi vani nel bagagliaio quando non vengono utilizzati.

Relative informazioni

- Triangolo di emergenza (p. 347)
- Riparazione pneumatici provvisoria (p. 352)

Cassetta del pronto soccorso*

La cassetta del pronto soccorso contiene l'attrezzatura del pronto soccorso.

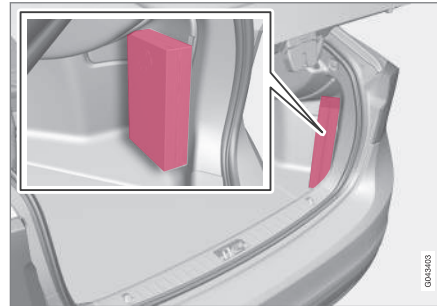

La cassetta del pronto soccorso si trova nel bagagliaio.

Monitoraggio pressione pneumatici*³

Il monitoraggio pressione pneumatici visualizza un simbolo di controllo sul quadro strumenti quando la pressione di uno o più pneumatici è troppo bassa.

In alcuni mercati, la legislazione impone il monitoraggio pressione pneumatici di serie. Il sistema non sostituisce la normale manutenzione dei pneumatici.



Simbolo di controllo per il monitoraggio pressione pneumatici.

Relative informazioni

- Monitoraggio pneumatici (TM)* (p. 350)

³ Di serie in alcuni mercati.

Monitoraggio pneumatici (TM)*4

Il sistema TM (Tyre Monitor) rileva la velocità di rotazione dei pneumatici per determinare se presentano la pressione corretta.

Descrizione del sistema

Se la pressione è troppo bassa, cambiano sia il diametro del pneumatico che la velocità di rotazione. Confrontando i pneumatici fra loro, il sistema può determinare se uno o più pneumatici presentano una pressione troppo bassa.

Il sistema non sostituisce la normale manutenzione dei pneumatici.

Messaggi

Se la pressione è troppo bassa si accende il simbolo di controllo (U) nel quadro strumenti e viene visualizzato uno dei seguenti messaggi:

- **Bassa pressione pneumatici. Controllare, regolare e tarare**
- **Sist. press. pneum. Rich. assistenza**
- **Sist. press. pneum. Attualmente non disponibile**

IMPORTANTE

In caso di anomalia al sistema TM, il simbolo di controllo (U) nel quadro strumenti lampeggia per circa 1 minuto, quindi si accende con luce fissa. Nel quadro strumenti viene visualizzato anche un messaggio.

Cancelazione dei messaggi

1. Controllare la pressione di tutti i pneumatici con un manometro per pneumatici.
2. Gonfiare il/i pneumatico/i alla pressione corretta indicata nell'etichetta pressione pneumatici sul montante della portiera del conducente (tra le portiere anteriore e posteriore).
3. Ripetere la taratura del sistema TM in **MY CAR**.

NOTA

Per evitare una pressione dei pneumatici errata, si consiglia di controllarla a pneumatici freddi. Per pneumatici freddi si intendono i pneumatici a temperatura ambiente (dopo circa 3 ore dallo spegnimento del motore). I pneumatici si riscaldano dopo pochi chilometri e la loro pressione aumenta.

ATTENZIONE

- Una pressione dei pneumatici errata può causare l'avarìa dei pneumatici e la perdita di controllo dell'automobile.
- Il sistema non può indicare in anticipo i danni ai pneumatici improvvisi.

Taratura TM

Per il corretto funzionamento del sistema TM è necessario definire un valore di riferimento per la pressione dei pneumatici. Questa operazione deve essere ripetuta ogni volta che si sostituiscono i pneumatici o si modifica la relativa pressione ripetendo la taratura del sistema in **MY CAR**.

Ad esempio, la pressione dei pneumatici deve essere regolata in caso di guida con carico elevato o a velocità elevata, superiore a 160 km/h (100 mph). In seguito è necessario ripetere la taratura del sistema.

⁴ Di serie in alcuni mercati.

Ritaratura

Le impostazioni si effettuano con il comando nel quadro centrale, vedere MY CAR (p. 114).

1. Spegnerne il motore.
2. Gonfiare tutti i pneumatici alla pressione indicata nell'etichetta pressione pneumatici sul montante della portiera del conducente (tra le portiere anteriore e posteriore).

In alternativa, vedere la tabella delle pressioni dei pneumatici.

3. Accendere il motore e lasciare ferma l'automobile.
4. Aprire il menu **MY CAR** e selezionare il menu **Monitoraggio pneumatici**.
5. Selezionare **Avvio taratura** e premere OK.
6. Premere OK dopo aver controllato e regolato tutti i pneumatici per avviare la taratura.
7. Guidare l'automobile.
 - > La ritaratura viene eseguita automaticamente durante la guida e può essere interrotta in qualsiasi momento. Se si spegne il motore durante la ritaratura, questa riprende quando ci si rimette in marcia. Il sistema non fornisce alcuna conferma al termine della taratura.

Il nuovo valore di riferimento rimane valido finché non si ripetono i punti 1-7.

NOTA

Il sistema TM deve essere ritariato ogni volta che si sostituiscono i pneumatici o si modifica la relativa pressione. Se non si memorizzano i nuovi valori di riferimento, il sistema può non funzionare correttamente.

NOTA

- Dopo aver gonfiato un pneumatico, rimontare sempre il cappuccio della valvola per evitare che ghiaia, sporcizia ecc. possano danneggiarla.
- Utilizzare esclusivamente cappucci delle valvole in plastica. I cappucci delle valvole in metallo possono ossidarsi e risultare difficili da svitare.

Stato del sistema e dei pneumatici

È possibile verificare lo stato attuale del sistema e dei pneumatici sullo schermo del quadro centrale.

1. Aprire il menu **MY CAR**.
2. Selezionare il menu **Monitoraggio pneumatici**.
 - > Lo stato delle pressioni dei pneumatici è visualizzato con un codice colore.

Lo stato dei singoli pneumatici è indicato da un codice colore:

- Tutte le ruote verdi: il sistema funziona normalmente e la pressione di tutti i pneumatici è leggermente superiore al livello raccomandato.
- Ruota gialla: la pressione del pneumatico corrispondente è insufficiente.
- Tutte le ruote gialle: la pressione di due o più pneumatici è insufficiente.
- Tutte le ruote in grigio ed il messaggio **Sist. press. pneum. Attualmente non disponibile**: il sistema pressione pneumatici è temporaneamente disattivato. Potrebbe essere necessario guidare l'automobile per un breve periodo oltre 30 km/h (20 mph) affinché il sistema si riattivi.
- Tutte le ruote grigie e messaggio **Sist. press. pneum. Rich. assistenza**: si è verificato un errore nel sistema. Rivolgersi a un concessionario o un riparatore Volvo.

Relative informazioni

- Pneumatici - pressione (p. 338)

Riparazione pneumatici provvisoria

Il kit di riparazione pneumatici provvisoria, Temporary Mobility Kit (TMK), si utilizza per riparare una foratura nonché per controllare e regolare la pressione dei pneumatici (p. 435).

Il kit di riparazione pneumatici provvisoria (p. 353) comprende un compressore e un flacone con il composto sigillante. Il sigillante è progettato per eseguire una riparazione provvisoria. Il composto sigillante ripara in modo efficace eventuali forature del battistrada dei pneumatici.

Il kit di riparazione pneumatici non è particolarmente adatto per riparare forature sul fianco del pneumatico. Il kit di riparazione pneumatici provvisoria non deve essere utilizzato in caso di danni di una certa entità, crepe o simili.

i NOTA

Il kit di riparazione pneumatici è progettato esclusivamente per riparare pneumatici che presentano fori nel battistrada.

i NOTA

Il compressore per la riparazione pneumatici provvisoria è testato e approvato da Volvo.

Relative informazioni

- Kit di Riparazione pneumatici provvisoria - posizione (p. 352)
- Kit di riparazione pneumatici provvisoria - panoramica (p. 353)
- Sigillatura provvisoria dei pneumatici - gestione (p. 354)
- Attrezzi (p. 348)

Kit di Riparazione pneumatici provvisoria - posizione

Il kit di riparazione pneumatici provvisoria, Temporary Mobility Kit (TMK), si utilizza per riparare una foratura nonché per controllare e regolare la pressione dei pneumatici.

Posizione del kit di riparazione pneumatici

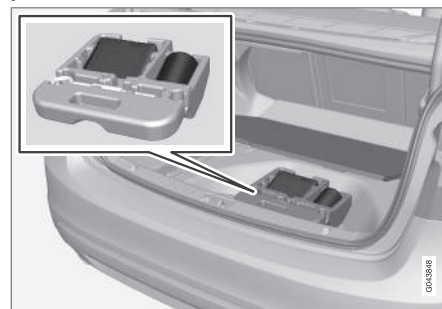

Il kit di riparazione pneumatici è collocato sotto il pavimento del bagagliaio.

Relative informazioni

- Kit di riparazione pneumatici provvisoria - panoramica (p. 353)
- Riparazione pneumatici provvisoria (p. 352)

Kit di riparazione pneumatici provvisoria - panoramica

Panoramica del kit di riparazione pneumatici provvisoria, Temporary Mobility Kit (TMK), parti contenute nel kit.

I componenti sono riposti sotto il pavimento del bagagliaio.

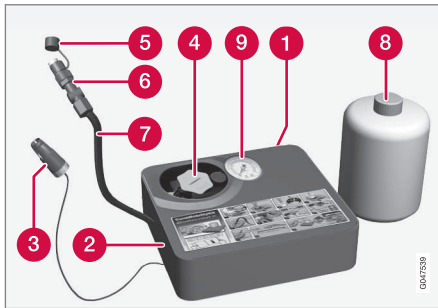

- 1 Etichetta della velocità max consentita
- 2 Interruttore
- 3 Cavo elettrico
- 4 Supporto per flacone (coperchio arancione)
- 5 Coperchio protettivo
- 6 Valvola di riduzione della pressione
- 7 Flessibile dell'aria

- 8 Flacone con il composto sigillante
- 9 Manometro

Flacone con il composto sigillante

Sostituire il flacone con composto sigillante entro la scadenza e dopo l'eventuale utilizzo. Smaltire il flacone sostituito fra i rifiuti pericolosi.

ATTENZIONE

Il flacone contiene 1,2-etanolo e lattice di gomma naturale.

Tossico per ingestione. A contatto con la pelle può causare reazioni allergiche.

Evitare il contatto con la pelle e gli occhi.

Conservare fuori della portata dei bambini.

ATTENZIONE

- In caso di contatto con la pelle, rimuovere immediatamente il composto sigillante con abbondante acqua e sapone.
- In caso di contatto del composto sigillante con gli occhi, risciacquare immediatamente con una soluzione per lavaggio oculare o abbondantemente con acqua. Se il fastidio agli occhi persiste, rivolgersi a un medico.

Relative informazioni

- Kit di Riparazione pneumatici provvisoria - posizione (p. 352)
- Riparazione pneumatici provvisoria (p. 352)

Sigillatura provvisoria dei pneumatici - gestione

Sigillatura di una foratura con il kit di riparazione pneumatici provvisoria, Temporary Mobility Kit (TMK).

Riparazione pneumatici provvisoria

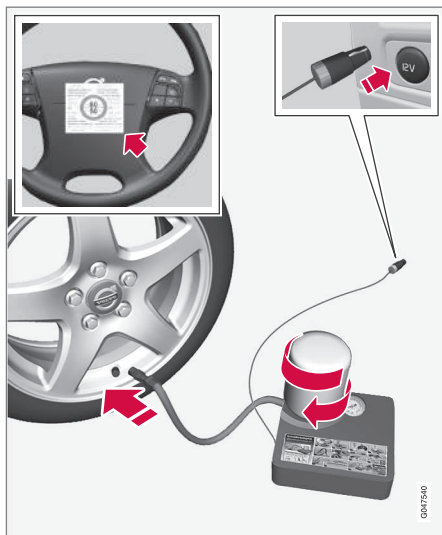

Per informazioni sul funzionamento dei componenti, vedere Kit di riparazione pneumatici provvisoria - panoramica (p. 353).

1. Esporre il triangolo di emergenza e attivare i lampeggiatori di emergenza se si deve riparare un pneumatico in un luogo trafficato.

Se la foratura è stata provocata da un chiodo o simile, non rimuoverlo dal pneumatico. Aiuta a tenere chiuso il foro.

2. Staccare l'etichetta della velocità max consentita (collocata su un lato del compressore) e applicarla sul volante. Dopo la riparazione provvisoria del pneumatico, non procedere a velocità superiori a 80 km/h (50 mph).
3. Controllare che l'interruttore sia in posizione **0**, quindi prendere il cavo elettrico e il flessibile dell'aria.
4. Svitare il coperchio arancione del compressore e togliere il tappo dal flacone.

i NOTA

Rompere il sigillo del flacone solo al momento dell'uso. Il sigillo si rompe quando si avvita il flacone.

5. Avvitare il flacone a fondo nel supporto.
 - > Il flacone e il relativo supporto sono dotati di dispositivo antiriflusso per prevenire perdite di composto sigillante. Una volta avvitato, il flacone non può essere svitato dal supporto. Il flacone deve essere rimosso presso un riparatore. Si raccomanda un riparatore autorizzato Volvo.

⚠ ATTENZIONE

- In caso di contatto con la pelle, rimuovere immediatamente il composto sigillante con abbondante acqua e sapone.
- In caso di contatto del composto sigillante con gli occhi, risciacquare immediatamente con una soluzione per lavaggio oculare o abbondantemente con acqua. Se il fastidio agli occhi persiste, rivolgersi a un medico.

⚠ ATTENZIONE

Non svitare il flacone. Il flacone è provvisto di dispositivo antiriflusso per prevenire perdite.

6. Svitare il cappuccio della valvola del pneumatico.

Controllare che la valvola di riduzione della pressione nel flessibile dell'aria sia avvitata a fondo, quindi avvitare a fondo il raccordo del flessibile dell'aria sulla filettatura della valvola del pneumatico.

7. Collegare il cavo elettrico alla presa da 12 V più vicina e avviare l'automobile.

i NOTA

Verificare che non siano utilizzate altre prese da 12 V mentre il compressore è in funzione.

⚠ ATTENZIONE

Non lasciare bambini incustoditi nell'automobile a motore acceso.

8. Avviare il compressore portando l'interruttore in posizione **I**.

⚠ ATTENZIONE

Non rimanere mai vicino al pneumatico durante il gonfiaggio. In caso di crepe o irregolarità, spegnere immediatamente il compressore. Si sconsiglia di rimettersi in viaggio. Si raccomanda di rivolgersi a un gommista autorizzato.

i NOTA

Quando si accende il compressore, la pressione può raggiungere 6 bar ma diminuisce dopo circa 30 secondi.

9. Gonfiare il pneumatico per 7 minuti.

! IMPORTANTE

Il compressore non deve funzionare per più di 10 minuti - rischio di surriscaldamento.

10. Spegner il compressore per controllare la pressione sul manometro. La pressione deve essere compresa fra 1,8 bar e 3,5 bar. (Sfiatare l'aria con la valvola di riduzione della pressione se la pressione del pneumatico è eccessiva.)

⚠ ATTENZIONE

Se la pressione scende al di sotto di 1,8 bar, il foro nel pneumatico è troppo grande. Si sconsiglia di rimettersi in viaggio. Si raccomanda di rivolgersi a un gommista autorizzato.

11. Spegner il compressore e scollegare il cavo elettrico.
12. Svitare il flessibile dell'aria dalla valvola del pneumatico e reinstallare il cappuccio della valvola sul pneumatico.
13. Installare il coperchio protettivo sul flessibile dell'aria per prevenire perdite di composto sigillante residuo.

14. Percorrere al più presto almeno 3 km a una velocità max di 80 km/h (50 mph) affinché il composto sigillante metta a tenuta il pneumatico.

i NOTA

Alle prime rotazioni, dal foro del pneumatico fuoriuscirà del composto sigillante.

⚠ ATTENZIONE

Prima di mettersi in marcia, accertarsi che nessuno si trovi nelle vicinanze dell'automobile e possa essere colpito da eventuali schizzi di composto sigillante. Rispettare una distanza di almeno 2 metri.

15. Controllo:

Collegare il flessibile dell'aria alla valvola del pneumatico e controllare la pressione con il manometro, vedere Riparazione pneumatici provvisoria - controllo (p. 356).

Relative informazioni

- Riparazione pneumatici provvisoria (p. 352)
- Riparazione pneumatici provvisoria - controllo (p. 356)
- Kit di riparazione pneumatici provvisoria - panoramica (p. 353)

Riparazione pneumatici provvisoria - controllo

Quando un pneumatico è stato riparato con il kit di riparazione pneumatici provvisoria, Temporary Mobility Kit (TMK), deve essere effettuato un post-controllo dopo circa 3 chilometri di guida.

Controllo della pressione dei pneumatici

Estrarre l'attrezzatura di riparazione pneumatici. Il compressore deve essere spento.

1. Svitare il cappuccio della valvola del pneumatico.

Estrarre il flessibile dell'aria e avvitare a fondo il raccordo sulla filettatura della valvola del pneumatico.

2. Leggere la pressione del pneumatico sul manometro.
 - Se la pressione del pneumatico è inferiore a 1,3 bar⁵, il pneumatico non è sufficientemente stagno. Si sconsiglia di rimettersi in viaggio. Rivolgersi a un gommista.
 - Se la pressione del pneumatico è superiore a 1,3 bar⁵, il pneumatico deve essere gonfiato alla pressione corretta indicata nella tabella delle pressioni pneumatici, vedere Pneumatici - pressioni dei pneumatici approvate (p. 435).
 - Sfiatare l'aria con la valvola di riduzione della pressione se la pressione del pneumatico è eccessiva.
3. Se è necessario gonfiare il pneumatico:
 1. Collegare il cavo elettrico alla presa da 12 V più vicina e avviare l'automobile.
 2. Avviare il compressore e gonfiare il pneumatico alla pressione indicata nella tabella delle pressioni dei pneumatici.
 3. Spegnerne il compressore.
4. Staccare l'attrezzatura di riparazione pneumatici, installare il coperchio protettivo sul flessibile dell'aria e riporre il flessibile all'interno della scatola.
5. Reinstallare il cappuccio della valvola sul pneumatico.

ATTENZIONE

Non svitare il flacone. Il flacone è provvisto di dispositivo antiriflusso per prevenire perdite.

NOTA

- Dopo aver gonfiato un pneumatico, rimontare sempre il cappuccio della valvola per evitare che ghiaia, sporczia ecc. possano danneggiarla.
- Utilizzare esclusivamente cappucci delle valvole in plastica. I cappucci delle valvole in metallo possono ossidarsi e risultare difficili da svitare.

⁵ 1 bar = 100 kPa.

i NOTA

Dopo l'utilizzo, sostituire il flacone con il composto sigillante e il flessibile. Si raccomanda di affidare queste sostituzioni a un riparatore autorizzato Volvo.

⚠ ATTENZIONE

Controllare regolarmente la pressione dei pneumatici.

Si raccomanda di recarsi presso il riparatore autorizzato Volvo più vicino per la sostituzione o riparazione del pneumatico danneggiato. Informare il riparatore che il pneumatico contiene composto sigillante.

⚠ ATTENZIONE

Dopo la riparazione provvisoria del pneumatico, non procedere a velocità superiori a 80 km/h (50 mph). Si raccomanda di rivolgersi a un riparatore autorizzato Volvo per l'ispezione del pneumatico sottoposto a riparazione provvisoria (percorrenza max 200 km). Gli addetti valuteranno se il pneumatico può essere riparato o deve essere sostituito.

Relative informazioni

- Riparazione pneumatici provvisoria (p. 352)
- Sigillatura provvisoria dei pneumatici - gestione (p. 354)

- Kit di riparazione pneumatici provvisoria - panoramica (p. 353)

Kit di riparazione pneumatici - gonfiaggio dei pneumatici

I pneumatici originali dell'automobile possono essere gonfiati con il compressore nel kit di riparazione pneumatici provvisoria (p. 353).

1. Il compressore deve essere spento. Controllare che l'interruttore sia in posizione **0**, quindi prendere il cavo elettrico e il flessibile dell'aria.
2. Svitare il cappuccio della valvola del pneumatico e avvitare a fondo il raccordo del flessibile dell'aria sulla filettatura della valvola del pneumatico.
3. Collegare il cavo elettrico alla presa da 12 V più vicina e avviare l'automobile.

⚠ ATTENZIONE

Inalare i gas di scarico dell'automobile potrebbe essere letale. Non lasciare mai il motore acceso in spazi chiusi o poco ventilati.

⚠ ATTENZIONE

Non lasciare bambini incustoditi nell'automobile a motore acceso.

4. Avviare il compressore portando l'interruttore in posizione **I**.





IMPORTANTE

Il compressore non deve funzionare per più di 10 minuti - rischio di surriscaldamento.

5. Gonfiare il pneumatico alla pressione indicata nella tabella delle pressioni pneumatici, vedere Pneumatici - pressioni dei pneumatici approvate (p. 435). Sfiatare l'aria con la valvola di riduzione della pressione se la pressione del pneumatico è eccessiva.
6. Spegnerne il compressore. Scollegare il flessibile dell'aria e il cavo elettrico.
7. Reinstallare il cappuccio della valvola sul pneumatico.

Relative informazioni

- Riparazione pneumatici provvisoria (p. 352)
- Kit di riparazione pneumatici provvisoria - panoramica (p. 353)
- Riparazione pneumatici provvisoria - controllo (p. 356)

MANUTENZIONE E ASSISTENZA

programma di assistenza Volvo

Per mantenere sempre l'automobile su alti livelli di sicurezza e affidabilità, seguire il programma di servizio Volvo, indicato nel Libretto di Servizio e Garanzia.

Si raccomanda di affidare l'assistenza e la manutenzione a un riparatore autorizzato Volvo. I riparatori Volvo sono dotati del personale, della documentazione d'assistenza e degli attrezzi speciali che garantiscono la massima qualità dell'assistenza.

! IMPORTANTE

Affinché la garanzia Volvo sia valida, controllare e rispettare le indicazioni del Libretto di Assistenza e Garanzia.

Relative informazioni

- Climatizzatore - ricerca dei guasti e riparazione (p. 373)

Prenotare assistenza e riparazione*¹

Gestire le informazioni su assistenza, riparazione e prenotazione direttamente dall'automobile connessa a Internet.

Questo pratico servizio¹ permette di prenotare il tagliando e gli interventi in officina direttamente dall'automobile. Le informazioni sull'automobile vengono inviate al concessionario, che può preparare l'intervento in officina. Il concessionario contatterà il proprietario per fissare un appuntamento. In alcuni mercati, il sistema fornisce un promemoria quando l'appuntamento si avvicina e il sistema di navigazione² può guidare il conducente fino al riparatore il giorno dell'intervento.

Prima di utilizzare il servizio

Volvo ID e il mio profilo

- Registrare un Volvo ID. Per maggiori informazioni sulla creazione di un Volvo ID, vedere Volvo ID (p. 22).
- Accedere al portale dei proprietari My Volvo, selezionare il proprio profilo e procedere come segue:
 1. Controllare che l'automobile sia collegata al proprio profilo.

2. Controllare che i dati di contatto siano corretti.
3. Selezionare il concessionario Volvo da contattare per assistenza e riparazione.
4. Selezionare il metodo di comunicazione desiderato (telefono). Le informazioni sulla prenotazione vengono sempre inviate all'automobile e al proprietario via e-mail.

¹ Vale solo in alcuni mercati.

² Vale per Sensus Navigation.

Condizioni necessarie per prenotare dall'automobile

- Per inviare e ricevere le informazioni sulla prenotazione dall'automobile/nell'automobile, è necessario che l'automobile sia connessa a Internet, vedere il supplemento Sensus Infotainment per le informazioni sulle modalità di connessione.
- Poiché le informazioni sulla prenotazione vengono inviate tramite l'abbonamento telefonico personale, il sistema chiede conferma prima dell'invio. La domanda viene presentata una sola volta e la risposta rimane valida per la connessione selezionata per un tempo limitato.
- Affinché il servizio funzioni e il sistema comunichi attraverso lo schermo dell'automobile è necessario accettare comunicazioni/ messaggi pop-up. Nella videata normale della fonte **MY CAR**, premere **OK/MENU**, quindi selezionare **Assistenza e riparazioni** → **Visualizza notifiche**.

Utilizzo del servizio

Dalla videata normale in **MY CAR** è possibile selezionare tutti i menu e le impostazioni premendo **OK/MENU** e **Assistenza e riparazioni**.

Alla scadenza del tagliando e, in alcuni casi, quando l'automobile necessita di una riparazione,

il quadro strumenti (p. 64) visualizza un messaggio e sullo schermo appare un menu pop-up.

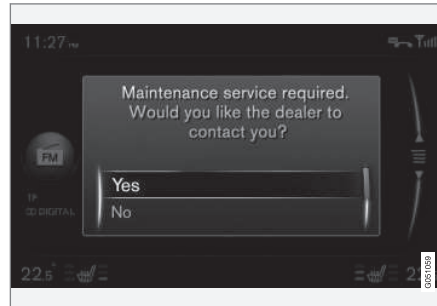

Messaggio di servizio sullo schermo.

Conseguenze delle risposte disponibili nel menu pop-up sullo schermo:

- **Si** - Viene inviata una richiesta di prenotazione al concessionario, che risponderà con una proposta di prenotazione. La spia di assistenza e il messaggio di servizio nel quadro strumenti si spengono.
- **No** - Lo schermo non visualizza altri messaggi pop-up. Il messaggio nel quadro strumenti rimane visualizzato. Questa opzione consente di avviare la prenotazione manuale dall'automobile, vedere di seguito.
- **Rimanda** - Il menu pop-up è visualizzato all'avviamento successivo.

Prenotazione manuale di assistenza o riparazione¹

1. Premere il pulsante **MY CAR** nel quadro centrale e selezionare **Assistenza e riparazioni** → **Informazioni concessionaria** → **Richiedi assistenza o riparazione**.
 - > I dati dell'automobile vengono inviati automaticamente al concessionario.
2. Il concessionario invia una proposta di prenotazione all'automobile.
3. Accettare o richiedere una nuova proposta di prenotazione.

Se si accetta la prenotazione, le relative informazioni vengono memorizzate nell'automobile, vedere **Le mie prenotazioni**. L'automobile comunica automaticamente con il conducente visualizzando i promemoria della prenotazione sullo schermo e guidandolo in officina.

L'intervento in officina può essere prenotato anche da My Volvo. Accedere a **Le mie prenotazioni** e selezionare **Aggiorna** per accedere alle prenotazioni da My Volvo.

¹ Vale solo in alcuni mercati.

« Le mie prenotazioni¹

Visualizzare le informazioni sulla prenotazione sullo schermo dell'automobile. Accettare o richiedere una nuova proposta di prenotazione.

- Selezionare **Assistenza e riparazioni** → **Le mie prenotazioni**.

Telefonare al concessionario¹

Con un cellulare viva voce Bluetooth® collegato all'automobile è possibile telefonare al concessionario. Per il collegamento del cellulare, vedere il supplemento Sensus Infotainment.

- Selezionare **Assistenza e riparazioni** → **Informazioni concessionaria** → **Chiama concessionaria**.

Uso del sistema di navigazione^{1, 2}

Inserire il proprio riparatore come destinazione o tappa nel sistema di navigazione.

- Selezionare **Assistenza e riparazioni** → **Informazioni concessionaria** → **Imposta singola destinazione**.
- Selezionare **Assistenza e riparazioni** → **Informazioni concessionaria** → **Aggiungi come destinazioni intermedie**.

Invio dei dati dell'automobile¹

I dati dell'automobile vengono inviati a un database centrale Volvo (non al concessionario), dal quale il concessionario Volvo può prelevarli utilizzando il numero di serie dell'automobile (VIN³). Il numero è riportato nel Libretto di Assistenza e Garanzia o nell'angolo inferiore sinistro all'interno del parabrezza.

- Selezionare **Assistenza e riparazioni** → **Invia dati auto**.

Informazioni sulla prenotazione e dati dell'automobile

Quando si prenota un tagliando dall'automobile si inviano le informazioni sulla prenotazione e i dati dell'automobile. I dati dell'automobile consistono di informazioni nelle seguenti aree:

- necessità di assistenza
- stato di funzionamento
- livelli dei liquidi
- Contachilometri totale
- numero di serie dell'automobile (VIN³)
- Versione software dell'automobile.

Relative informazioni

- Volvo ID (p. 22)

¹ Vale solo in alcuni mercati.

² Vale per Sensus Navigation.

³ Vehicle Identification Number

Sollevamento dell'automobile

Durante il sollevamento dell'automobile è importante sistemare il martinetto o i bracci di sollevamento negli appositi punti del sottoscocca.

NOTA

Volvo raccomanda di utilizzare esclusivamente il martinetto specifico di ogni modello di automobile. Se si utilizza un martinetto diverso da quello raccomandato da Volvo, seguire le istruzioni in dotazione all'attrezzatura.

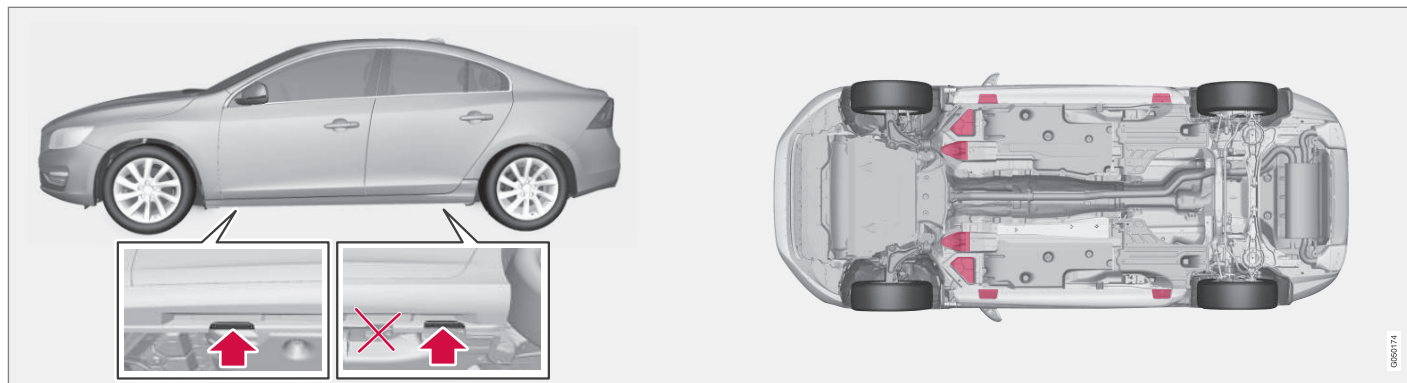

Attacchi per il martinetto dell'automobile (freccie) e punti di sollevamento (in rosso).

Per sollevare l'automobile con un martinetto da officina sul lato anteriore, sistemarlo sotto uno dei quattro punti di sollevamento nel sottoscocca.

Per sollevare l'automobile con un martinetto da officina sul lato posteriore, sistemarlo sotto uno dei punti di sollevamento. Sistemare il martinetto da officina in modo che l'automobile non possa scivolare e cadere. Utilizzare sempre cavalletti o simili.

Per sollevare l'automobile con un sollevatore da officina a due colonne, sistemare i bracci di sollevamento anteriore e posteriore sotto i punti di sollevamento esterni (attacchi per il martinetto). In alternativa, sul lato anteriore si possono utilizzare i punti di sollevamento interni.

Relative informazioni

- Sostituzione delle ruote - smontaggio delle ruote (p. 343)

Cofano - apertura e chiusura

Per aprire il cofano, girare l'impugnatura nell'abitacolo in senso orario e spostare a sinistra il fermo presso la griglia del radiatore.



La maniglia di apertura del cofano è sempre sul lato sinistro.

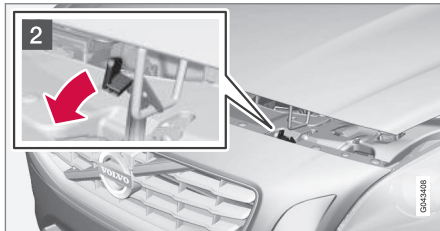

- 1 Ruotare la maniglia di circa 20-25° in senso orario. Quando il fermo si sgancia, si sente un "clic".

- 2 Spostare il fermo verso sinistra e aprire il cofano. (Il fermo di bloccaggio si trova tra faro e griglia del radiatore, vedere l'illustrazione.)

ATTENZIONE

Controllare che il cofano motore si blocchi correttamente quando viene chiuso.

Relative informazioni

- Vano motore - controllo (p. 367)
- Vano motore - panoramica (p. 365)

Vano motore - panoramica

La panoramica visualizza alcuni componenti relativi all'assistenza.

Vano motore 4 cil.

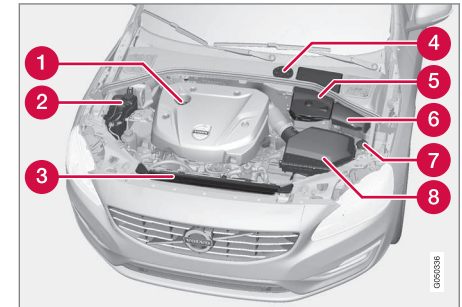

Il vano motore può differire leggermente in base al modello e al tipo di motore.

- 1 Tubo di rabbocco dell'olio motore
- 2 Serbatoio di espansione dell'impianto di raffreddamento
- 3 Radiatore
- 4 Serbatoio dell'olio freni e frizione (sul lato conducente)
- 5 Batteria di avviamento
- 6 Basetta portarelè e portafusibili

- ◀◀ **7** Tubo di rabbocco del liquido lavacristalli
- 8** Filtro dell'aria

ATTENZIONE

L'impianto di accensione presenta tensione e potenza molto alte. La tensione dell'impianto di accensione può comportare il pericolo di morte. La chiave deve sempre trovarsi in posizione **0** quando si effettuano interventi nel vano motore, vedere Posizioni della chiave - funzioni per i diversi livelli (p. 81).

Non toccare le candele o la bobina di accensione se la chiave dell'automobile è in posizione **II** o il motore è caldo.

Vano motore 5 cil. diesel

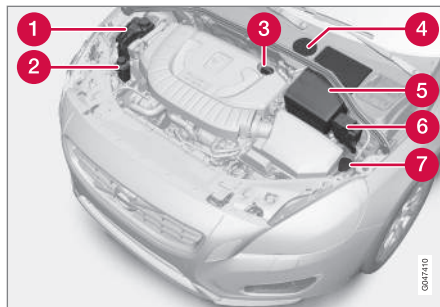

Il vano motore può differire leggermente in base al modello e al tipo di motore.

- 1** Serbatoio di espansione dell'impianto di raffreddamento
- 2** Serbatoio dell'olio del servosterzo
- 3** Tubo di rabbocco dell'olio motore
- 4** Serbatoio dell'olio freni e frizione (sul lato conducente)
- 5** Batteria di avviamento
- 6** Basetta portarelè e portafusibili
- 7** Tubo di rabbocco del liquido lavacristalli

ATTENZIONE

La chiave deve sempre trovarsi in posizione **0** quando si effettuano interventi nel vano motore, vedere Posizioni della chiave - funzioni per i diversi livelli (p. 81).

Relative informazioni

- Cofano - apertura e chiusura (p. 365)
- Vano motore - controllo (p. 367)

Vano motore - controllo

Alcuni oli e liquidi dovrebbero essere controllati a intervalli regolari.

Controllo periodico

Controllare i seguenti oli e liquidi a intervalli regolari, ad es. in sede di rifornimento.

- Liquido refrigerante
- Olio motore
- Olio del servosterzo (escl. automobili con motore a 4 cilindri)
- Liquido lavacrystalli

A ATTENZIONE

Ricordare che la ventola del radiatore (situata nella parte anteriore del vano motore, dietro il radiatore) può avviarsi automaticamente dopo lo spegnimento del motore.

Per il lavaggio del motore, rivolgersi sempre a un riparatore. Si raccomanda un riparatore autorizzato Volvo. Se il motore è caldo sussiste il rischio di incendio.

Relative informazioni

- Cofano - apertura e chiusura (p. 365)
- Vano motore - panoramica (p. 365)
- Liquido refrigerante - livello (p. 371)
- Olio motore - controllo e rabbocco (p. 368)
- Olio del servosterzo - livello (p. 373)
- Liquido lavacrystalli - rabbocco (p. 384)

Olio motore - generalità

Gli intervalli di assistenza raccomandati sono validi solo se si utilizza un olio motore approvato.

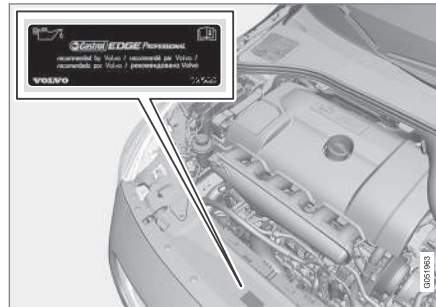

Volvo raccomanda:



In caso di guida in condizioni sfavorevoli, vedere Olio motore - condizioni di marcia sfavorevoli (p. 421).

! IMPORTANTE

Per soddisfare i requisiti previsti per gli intervalli di assistenza del motore, tutti i motori sono rabboccati in fabbrica con uno speciale olio motore sintetico. Questo olio accuratamente selezionato garantisce ottime caratteristiche di durata, accensione, consumo di carburante ed ecologicità.



Gli intervalli di assistenza raccomandati sono validi solo se si utilizza un olio motore approvato. Utilizzare sempre un olio del tipo prescritto sia in sede di rabbocco che di sostituzione per non compromettere le caratteristiche di durata, accensione, consumo di carburante ed ecologicità.

La garanzia Volvo non copre danni dovuti all'utilizzo di olio motore di tipo e viscosità diversi da quelli prescritti.

Si raccomanda di affidare il cambio olio a un riparatore autorizzato Volvo.

Volvo utilizza diversi sistemi di avvertimento in caso di livello dell'olio insufficiente/eccessivo o pressione dell'olio insufficiente. Alcune versioni di motore sono dotate di sensore di pressione dell'olio. In tal caso si utilizza il simbolo di bassa



« pressione dell'olio  nel quadro strumenti. Altre versioni sono dotate di livellostato dell'olio; in questi casi il conducente è informato in caso di basso livello mediante una spia di avvertimento  della strumentazione nonché mediante testi sul display. Alcune versioni sono dotate di entrambe i sistemi. Per maggiori informazioni, rivolgersi a un concessionario Volvo.

Sostituire olio motore e filtro dell'olio agli intervalli di sostituzione indicati nel Libretto di Assistenza e Garanzia.

L'utilizzo di olio di qualità superiore a quella prescritta è consentito. In caso di condizioni di guida sfavorevoli, Volvo raccomanda un olio di qualità superiore rispetto a quella indicata, vedere Olio motore - condizioni di marcia sfavorevoli (p. 421).

Per informazioni sulla quantità di olio da rabboccare, vedere Olio motore - tipo e quantità (p. 422).

Relative informazioni

- Olio motore - controllo e rabbocco (p. 368)

Olio motore - controllo e rabbocco

Il livello dell'olio è rilevato con un sensore elettronico di livello dell'olio.

4 cil.



Tubo di rifornimento⁴.

In certi casi può essere necessario rabboccare l'olio nell'intervallo fra i tagliandi.

Non occorre rabboccare l'olio motore finché non viene visualizzato il relativo messaggio sul display del quadro strumento, vedere la seguente illustrazione.

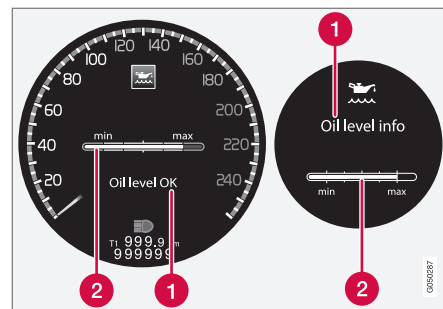

Messaggio e grafico sul display. Il display sinistro è visualizzato nel quadro strumenti digitale e quello destro nel quadro strumenti analogico.

- 1 Messaggio
- 2 Livello dell'olio motore

Il livello dell'olio si controlla con l'asta elettronica di livello dell'olio con rotella a motore spento, vedere Uso del menu - quadro strumenti (p. 112).

ATTENZIONE

Se viene visualizzato il messaggio **Olio rich. assistenza**, rivolgersi a un riparatore. Si raccomanda un riparatore autorizzato Volvo. Il livello dell'olio potrebbe essere troppo alto.

⁴ I motori con sensore elettronico di livello dell'olio sono sprovvisti dell'asta di livello.

! IMPORTANTE

Se appare il messaggio di basso livello dell'olio, rabboccare solo la quantità indicata, ad esempio 0,5 litri.

i NOTA

Il sistema non rileva immediatamente le variazioni di livello in caso di rabbocco o spurgo dell'olio. L'automobile deve aver percorso circa 30 km ed essere rimasta ferma per almeno 5 minuti a motore spento e in piano affinché il livello dell'olio visualizzato sia corretto.

⚠ ATTENZIONE

Prestare attenzione a non rovesciare olio sul collettore di scarico caldo. Pericolo di incendio.

Misurazione del livello dell'olio, 4 cil.

Per controllare il livello dell'olio, procedere come segue.

1. Portare la chiave in posizione **II**, Posizioni della chiave - funzioni per i diversi livelli (p. 81).

2. Portare la rotella sulla leva sinistra del volante in posizione **Livello olio**.
 - > Vengono visualizzate le informazioni sul livello dell'olio motore.

Per maggiori informazioni sull'uso del menu, vedere Uso del menu - quadro strumenti (p. 112).

i NOTA

Se non sono soddisfatte le condizioni per la misurazione del livello dell'olio (tempo dallo spegnimento del motore, inclinazione dell'automobile, temperatura esterna ecc.), viene visualizzato il messaggio **Non disponibile**. Questo **non** indica la presenza di anomalie nei sistemi dell'automobile.

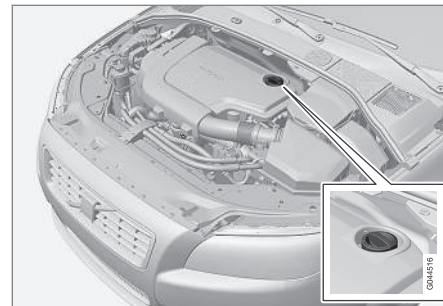
5 cil. diesel

Tubo di rifornimento⁵.

Non occorre rabboccare l'olio motore finché non viene visualizzato il relativo messaggio sul display del quadro strumento, vedere la seguente illustrazione.

⁵ I motori con sensore elettronico di livello dell'olio sono sprovvisti dell'asta di livello.

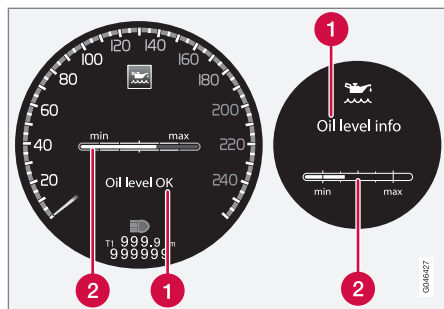

Messaggio e grafico sul display. Il display sinistro è visualizzato nel quadro strumenti digitale e quello destro nel quadro strumenti analogico.

- 1 Messaggio
- 2 Livello dell'olio motore

Il livello dell'olio si controlla con l'asta elettronica di livello dell'olio con rotella a motore spento, vedere Uso del menu - quadro strumenti (p. 112).

⚠ ATTENZIONE

Se viene visualizzato il messaggio **Olio rich. assistenza**, rivolgersi a un riparatore. Si raccomanda un riparatore autorizzato Volvo. Il livello dell'olio potrebbe essere troppo alto.

! IMPORTANTE

Se viene visualizzato il messaggio **Basso livello olio Rabb. 0,5 litri**, rabboccare solo 0,5 litri.

i NOTA

Il sistema rileva il livello dell'olio solo durante la guida. Il sistema non rileva immediatamente le variazioni di livello in caso di rabbocco o spurgo dell'olio. L'automobile deve percorrere circa 30 km per visualizzare il livello dell'olio corretto.

⚠ ATTENZIONE

Non rabboccare olio se viene visualizzato il livello (3) o (4), vedere figura di seguito. Il livello deve sempre essere compreso fra i segni **MAX** e **MIN** per evitare danni al motore.

⚠ ATTENZIONE

Prestare attenzione a non rovesciare olio sul collettore di scarico caldo. Pericolo di incendio.

Misurazione del livello dell'olio, 5 cil. diesel

Per controllare il livello dell'olio, procedere come segue.

1. Portare la chiave in posizione **II**, Posizioni della chiave - funzioni per i diversi livelli (p. 81).
2. Portare la rotella sulla leva sinistra del volante in posizione **Livello olio**.
 - > In seguito vengono visualizzate le informazioni sul livello dell'olio motore, vedere i messaggi e la grafica del display nella figura seguente. Il display sinistro è visualizzato nel quadro strumenti digitale e quello destro nel quadro strumenti analogico.

Per maggiori informazioni sull'uso del menu, vedere Uso del menu - quadro strumenti (p. 112).

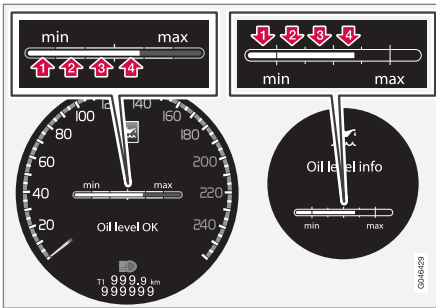

I numeri 1-4 indicano il livello di riempimento. Non rabboccare olio se è visualizzato il livello di riempimento (3) o (4). Il livello di riempimento raccomandato è 4.

Relative informazioni

- Olio motore - generalità (p. 367)

Liquido refrigerante - livello

Il liquido refrigerante raffredda il motore a scopo alla temperatura di esercizio corretta. Il calore trasferito dal motore al liquido refrigerante può essere utilizzato per riscaldare l'abitacolo.

Controllo del livello

Il livello del liquido refrigerante deve essere compreso tra i segni **MIN** e **MAX** del serbatoio di espansione. Se l'impianto di raffreddamento non è abbastanza pieno, potrebbe surriscaldarsi con il conseguente rischio di danni al motore.

i NOTA

Controllare periodicamente il livello del liquido refrigerante a motore freddo.

Rabbocco

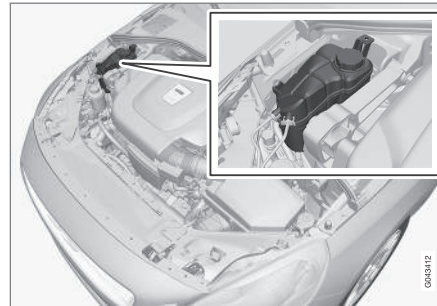

Per il rabbocco, seguire le istruzioni riportate sulla confezione. Non rabboccare mai soltanto con acqua. Il rischio di congelamento sussiste sia in caso di quantità insufficiente che eccessiva di refrigerante.

Se si rilevano tracce di liquido refrigerante sotto l'automobile, se fuoriescono fumi di liquido refrigerante oppure se si rabboccano più di 2 litri, chiamare sempre un carro attrezzi per evitare danni al motore per problemi all'impianto di raffreddamento durante i tentativi di avviamento.

! ATTENZIONE

Il refrigerante può essere molto caldo. Se si deve eseguire il rabbocco a motore caldo, svitare il tappo del serbatoio di espansione lentamente in modo da eliminare la sovrappressione.

! IMPORTANTE

- Un contenuto elevato di cloro, cloruri e altri sali può corrodere l'impianto di raffreddamento.
- Volvo raccomanda di utilizzare sempre un refrigerante con agente anticorrosivo.
- La miscela del refrigerante deve sempre essere costituita dal 50% di acqua e dal 50% di refrigerante.
- Miscelare il liquido refrigerante con acqua potabile di qualità approvata. In caso di dubbi sulla qualità dell'acqua, utilizzare un liquido refrigerante premiscelato raccomandato da Volvo.
- In sede di sostituzione di liquido refrigerante/componenti dell'impianto di raffreddamento, risciacquare l'impianto con acqua potabile di qualità approvata o con liquido refrigerante premiscelato.
- Il motore deve funzionare sempre con l'impianto di raffreddamento riempito correttamente. In caso contrario potrebbe surriscaldarsi, con il conseguente rischio di danni (crepe) nella testata.

Per le quantità e gli standard relativi alla qualità dell'acqua, vedere Liquido refrigerante - tipo e quantità (p. 424).

Olio di freni e frizione - livello

Il livello dell'olio di freni e frizione deve essere compreso tra i segni **MIN** e **MAX** del serbatoio.

Controllo del livello

L'olio di freni e frizione utilizza lo stesso serbatoio. Il livello deve essere compreso tra i segni **MIN** e **MAX** all'interno del serbatoio. Controllare il livello regolarmente.

Sostituire l'olio dei freni ogni due anni oppure ogni due tagliandi.

L'olio deve essere cambiato ogni anno nelle automobili utilizzate in condizioni che richiedono frenate energiche e frequenti, ad esempio nella guida in montagna o in climi tropicali con umidità elevata.

Per le quantità e il tipo di olio dei freni raccomandato, vedere Olio dei freni - tipo e quantità (p. 426).

! ATTENZIONE

Se l'olio dei freni è sotto il livello **MIN** nel relativo serbatoio, rabboccare olio dei freni prima di proseguire la guida. Si raccomanda di rivolgersi a un riparatore autorizzato Volvo per verificare il motivo della perdita dell'olio dei freni.

Rabbocco

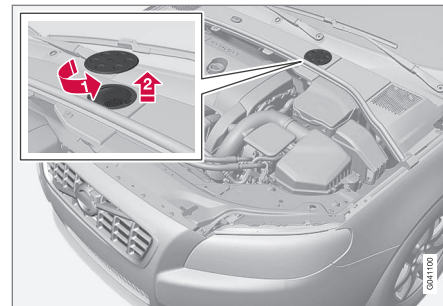

Il serbatoio dell'olio è collocato sul lato conducente.

Il serbatoio dell'olio è situato sotto la copertura che separa la zona fredda del vano motore. Per accedere al tappo del serbatoio occorre rimuovere prima il tappo rotondo.

- 1 Aprire il tappo collocato sulla copertura ruotandolo.
- 2 Svitare il tappo del serbatoio e rabboccare olio. Il livello deve essere compreso tra i segni **MIN** e **MAX** all'interno del serbatoio.

! IMPORTANTE

Ricordare di montare il tappo.

Olio del servosterzo - livello

Le automobili con motore a 4 cilindri sono sprovviste di olio del servosterzo. Nelle automobili con un altro motore, il livello dell'olio del servosterzo deve essere compreso tra i segni **MIN** e **MAX** del serbatoio. Non occorre sostituire l'olio.

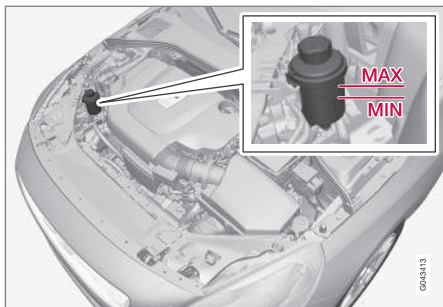

! IMPORTANTE

Durante il controllo, pulire l'area adiacente al serbatoio dell'olio del servosterzo. Non aprire il tappo.

Controllare il livello in occasione di ogni tagliando. Non è necessario effettuare il cambio d'olio. Il livello deve essere compreso tra i segni **MIN** e **MAX**.

Per il tipo di olio raccomandato, vedere Olio servosterzo - tipo (p. 426).

! ATTENZIONE

In caso di anomalie al servosterzo o se il motore è spento e occorre trainare l'automobile, lo sterzo è molto più duro del solito. Vedere indicazioni per il traino (p. 332).

Climatizzatore - ricerca dei guasti e riparazione

Assistenza e riparazione del climatizzatore devono essere effettuate esclusivamente da un riparatore autorizzato.

Controllo e riparazione

Il climatizzatore contiene una sostanza tracciante fluorescente. Utilizzare una luce ultravioletta per la ricerca di eventuali perdite.

Volvo raccomanda di rivolgersi sempre a un riparatore autorizzato Volvo.

Automobili con refrigerante R134a

! ATTENZIONE

Il climatizzatore contiene refrigerante R134a in pressione. Assistenza e riparazione dell'impianto devono essere effettuate esclusivamente da un riparatore autorizzato.

Automobili con refrigerante R1234yf

! ATTENZIONE

Il climatizzatore contiene refrigerante R1234yf in pressione. Ai sensi della norma SAE J2845 (Technician Training for Safe Service and Containment of Refrigerants Used in Mobile A/C System) e per garantire la sicurezza degli impianti refrigeranti, l'assistenza e la riparazione di detti impianti sono riservate a tecnici addestrati e certificati.



« Relative informazioni

- programma di assistenza Volvo (p. 360)

Sostituzione delle lampadine - generalità

Diverse lampadine dell'automobile possono essere sostituite dal conducente. Per la sostituzione delle lampadine a LED e Bi-Xeno, rivolgersi a un riparatore.

Tutte le lampadine a incandescenza sono elencate (p. 382). Le lampadine a incandescenza e le luci speciali, ad esempio le lampadine LED⁶, che devono essere sostituite esclusivamente presso un riparatore⁷, sono:

- Lampadine dei fari Active Xenon - ABL
- luci diurne/di posizione anteriori
- Luci in curva
- Indicatori di direzione, specchi retrovisori esterni
- Illuminazione di sicurezza, specchi retrovisori esterni
- Illuminazione interni, eccetto le luci di cortesia anteriori
- Luci di posizione posteriori
- Luci di ingombro.

⁶ LED (Light Emitting Diode)

⁷ Si raccomanda un riparatore autorizzato Volvo.

ATTENZIONE

La sostituzione delle lampadine dei fari Bi-Xeno deve essere effettuata da un riparatore. Si raccomanda un riparatore autorizzato Volvo. I fari Bi-Xeno richiedono particolare cautela poiché sono dotati di gruppo ad alta tensione.

ATTENZIONE

La chiave deve trovarsi in posizione **0** durante la sostituzione delle lampadine, vedere Posizioni della chiave - funzioni per i diversi livelli (p. 81).

IMPORTANTE

Non toccare il vetro delle lampadine a incandescenza con le dita. I grassi presenti sulle dita vengono vaporizzati dal calore delle lampadine e il riflettore si sporca e si danneggia.

NOTA

Se il messaggio di errore permane dopo che la lampadina a incandescenza difettosa è stata sostituita, si raccomanda di rivolgersi a un riparatore autorizzato Volvo.

i NOTA

All'interno del vetro delle luci esterne come fari e luci posteriori può talvolta formarsi condensa. Il fenomeno è normale, tutte le luci esterne sono in grado di eliminare la condensa dopo essere state accese per un certo periodo.

Relative informazioni

- Sostituzione delle lampadine - fari (p. 375)
- Sostituzione delle lampadine - posizione delle lampadine posteriori (p. 380)
- Sostituzione delle lampadine - luci dello specchietto di cortesia (p. 381)
- Sostituzione delle lampadine - illuminazione del bagagliaio (p. 381)
- Sostituzione delle lampadine - luce della targa (p. 381)

Sostituzione delle lampadine - fari

Tutte le lampadine a incandescenza dei fari si sostituiscono dopo aver smontato ed estratto l'intero faro attraverso il vano motore.

Rimozione dei fari

Portare la chiave in posizione **0**, vedere Posizioni della chiave - funzioni per i diversi livelli (p. 81).

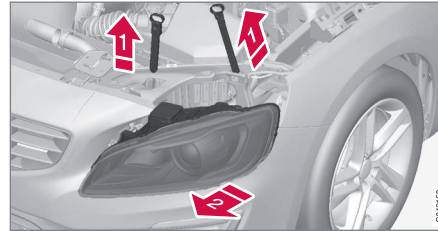

- 1 Estrarre i perni di bloccaggio del faro.
- 2 Staccare il faro inclinandolo ed estraendolo alternativamente.

! IMPORTANTE

Tirare solo il connettore, non il cavo.

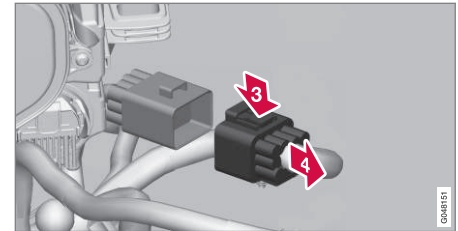

- 3 Scollegare il connettore del faro premendo il fermaglio con il pollice.
- 4 Estrarre contemporaneamente il connettore con l'altra mano.
5. Estrarre il faro e posizionarlo su una superficie morbida per evitare di graffiare il vetro.
6. Sostituire la lampadina interessata.

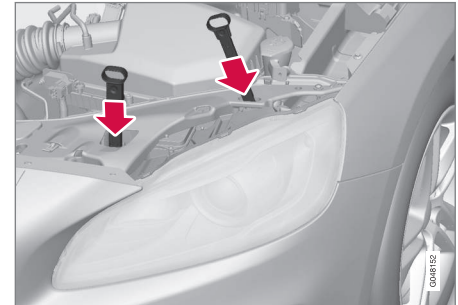
Montaggio dei fari

1. Collegare il connettore. Si deve sentire un "clic".
2. Rimontare il faro e i perni di bloccaggio. Inserire la coppiglia corta vicino alla griglia del radiatore. Controllare che siano correttamente inseriti.
3. Controllare il funzionamento dei fari.

Montare e collegare correttamente il faro prima di accendere i fari o inserire la chiave telecomando nel blocchetto di accensione.

Relative informazioni

- Sostituzione delle lampadine - generalità (p. 374)
- Sostituzione delle lampadine - coperture di lampadine degli abbaglianti/anabbaglianti (p. 376)
- Lampadine - specifiche (p. 382)

Sostituzione delle lampadine - coperture di lampadine degli abbaglianti/anabbaglianti

Le lampadine degli abbaglianti/anabbaglianti sono raggiunte staccando la copertura grande del proiettore.

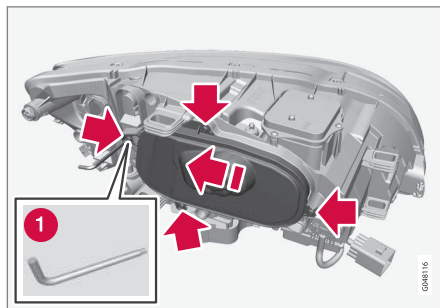

Prima di iniziare la sostituzione delle lampadine, vedere Sostituzione delle lampadine - fari (p. 375).

1. Svitare le quattro viti della copertura con un attrezzo per Torx, dimensione T20 (1). Esse non devono essere svitate completamente. (3 - 4 giri sono sufficienti.)
2. Spostare la copertura a lato.
3. Rimuovere la copertura.

Rimontare la copertura nell'ordine inverso.

Relative informazioni

- Sostituzione delle lampadine - fari (p. 375)
- Sostituzione delle lampadine - anabbaglianti (p. 377)
- Sostituzione delle lampadine - abbaglianti (p. 377)
- Sostituzione delle lampadine - abbaglianti supplementari (p. 378)

Sostituzione delle lampadine - anabbaglianti

La lampadina dell'anabbagliante è situata dietro la copertura grande del faro.

i NOTA

Vale per le automobili con fari alogeni.

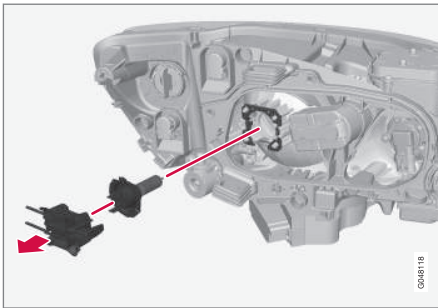

1. Staccare il faro (p. 375).
2. Rimuovere la copertura (p. 376).
3. Scollegare il connettore dalla lampadina.
4. Staccare la lampadina tirandola in linea retta.
5. Il perno guida della lampadina deve essere rivolto verso l'alto durante l'installazione e il fissaggio deve essere confermato da un "clic".

Rimontare i componenti nell'ordine inverso.

Relative informazioni

- Lampadine - specifiche (p. 382)

Sostituzione delle lampadine - abbaglianti

La lampadina dell'abbagliante è situata dietro la copertura grande del faro.

i NOTA

Vale per le automobili con fari alogeni.

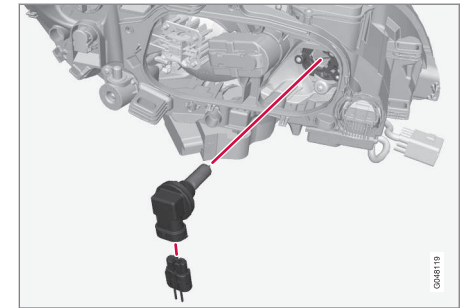

1. Staccare il faro (p. 375).
2. Rimuovere la copertura (p. 376).
3. Svitare la lampadina in senso antiorario ed estrarla in linea retta.
4. Scollegare il connettore dalla lampadina.
5. Sostituire la lampadina a incandescenza, inserirla nell'attacco e fissarla girandola in senso orario. Può essere fissata solo in un modo.



- ◀◀ Rimontare i componenti nell'ordine inverso.

Relative informazioni

- Lampadine - specifiche (p. 382)

Sostituzione delle lampadine - abbaglianti supplementari

La lampadina dell'abbagliante supplementare è situata dietro la copertura grande del faro.

NOTA

Vale per le automobili con fari allo xeno*.

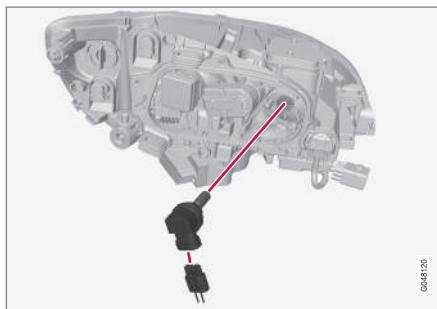

1. Staccare il faro (p. 375).
2. Rimuovere la copertura (p. 376).
3. Svitare la lampadina in senso antiorario ed estrarla in linea retta.
4. Scollegare il connettore dalla lampadina a incandescenza.

5. Sostituire la lampadina a incandescenza, inserirla nell'attacco e fissarla girandola in senso orario. Può essere fissata solo in un modo.

Rimontare i componenti nell'ordine inverso.

Relative informazioni

- Lampadine - specifiche (p. 382)

Sostituzione delle lampadine - indicatori di direzione anteriori

La lampadina dell'indicatore di direzione è situata dietro la copertura piccola del faro.

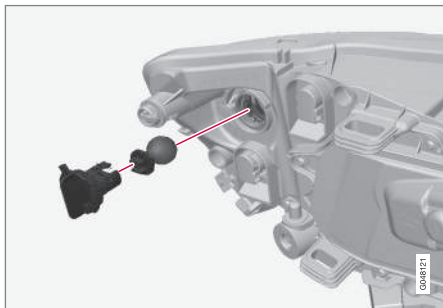

1. Staccare il faro (p. 375).
2. Staccare la copertura tirandola in linea retta.
3. Tirare il portalampadina per estrarre la lampadina a incandescenza.
4. Premere e ruotare contemporaneamente la lampadina in senso antiorario per staccarla.

Rimontare i componenti nell'ordine inverso.

Relative informazioni

- Lampadine - specifiche (p. 382)

Sostituzione delle lampadine - luci posteriori

Le lampadine nel gruppo luci posteriori si sostituiscono dall'interno del bagagliaio.

Le lampadine delle luci di retromarcia si trovano dietro il pannello nel baule.

Portalampadina posteriore

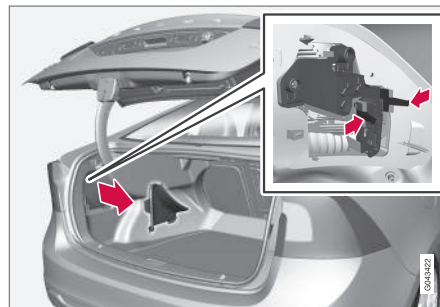

Le lampadine del gruppo luci posteriore si sostituiscono dall'interno del bagagliaio (escl. lampadine LED).

1. Rimuovere gli sportelli nel pannello sinistro/destro per accedere alle lampadine. Le lampadine a incandescenza sono collocate in portalampada separati.
2. Comprimeri i ganci di bloccaggio ed estrarre il faro.

3. Rimuovere la lampadina a incandescenza difettosa premendola e svitandola in senso antiorario.
4. Installare una nuova lampadina a incandescenza premendola e avvitandola in senso orario.
5. Premere il portalampadina in posizione e reinstallare lo sportello.

Luce di retromarcia

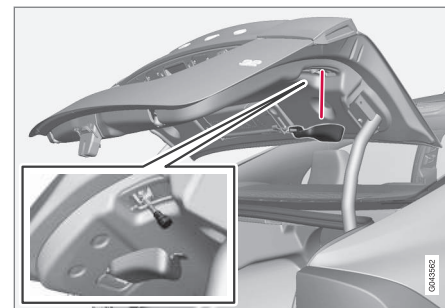

1. Aprire il pannello nel baule.
2. Svitare il faro in senso antiorario.
3. Rimuovere la lampadina a incandescenza difettosa premendola e svitandola in senso antiorario.
4. Installare una nuova lampadina a incandescenza premendola e avvitandola in senso orario.



- ◀ 5. Avvitare il faro in senso orario.

Relative informazioni

- Sostituzione delle lampadine - posizione delle lampadine posteriori (p. 380)
- Lampadine - specifiche (p. 382)

Sostituzione delle lampadine - posizione delle lampadine posteriori

La panoramica visualizza la posizione delle lampadine posteriori.

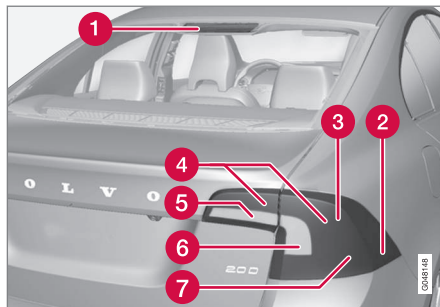

- ❶ Luci di arresto (LED)
- ❷ Luci di ingombro laterale (LED)
- ❸ Luci di arresto (p. 379)
- ❹ Luci di posizione (LED)
- ❺ Luce di retromarcia (p. 379)
- ❻ Indicatore di direzione (p. 379)
- ❼ Fendinebbia (p. 379)

Relative informazioni

- Sostituzione delle lampadine - generalità (p. 374)
- Lampadine - specifiche (p. 382)

Sostituzione delle lampadine - luce della targa

La luce della targa è situata sotto la maniglia del baule.

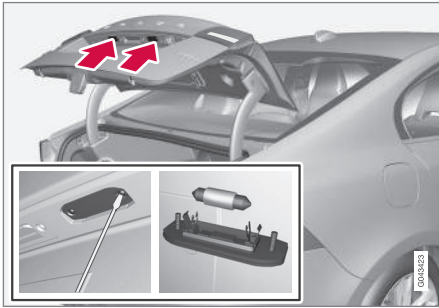

1. Svitare le viti con un cacciavite.
2. Staccare delicatamente l'intero alloggiamento lampadina ed estrarlo.
3. Montare una nuova lampadina.
4. Rimontare e avvitare l'intero alloggiamento lampadina.

Relative informazioni

- Lampadine - specifiche (p. 382)

Sostituzione delle lampadine - illuminazione del bagagliaio

L'illuminazione del bagagliaio si trova su entrambi i lati dell'apertura del baule.

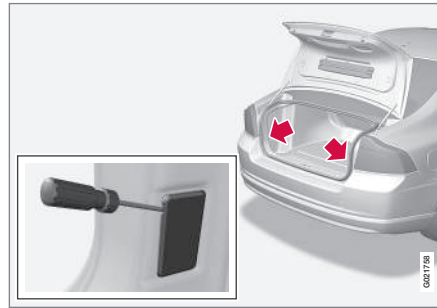

1. Inserire un cacciavite e fare leva delicatamente per staccare l'alloggiamento lampadina.
2. Montare una nuova lampadina.
3. Controllare che la lampadina si accenda e rimontare l'alloggiamento lampadina.

Relative informazioni

- Lampadine - specifiche (p. 382)

Sostituzione delle lampadine - luci dello specchietto di cortesia

Le luci dello specchietto di cortesia sono situate dietro le relative lenti.

Rimozione della lente della lampadina

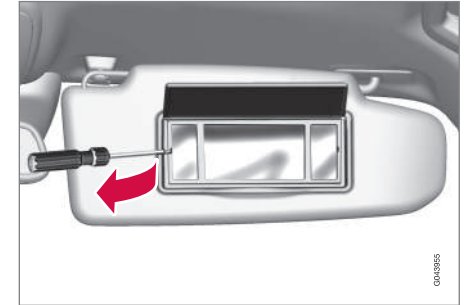

1. Inserire un cacciavite sotto la lente della lampadina e sollevare con cautela il fermo sul bordo.
2. Staccare con cautela la lente della lampadina e rimuoverla.
3. Sfilare la lampadina in linea retta con una pinza a becchi e sostituirla. Attenzione - non stringere eccessivamente la lampadina con la pinza. Il vetro della lampadina potrebbe rompersi.

Montaggio della lente della lampadina

1. Rimontare la lente della lampadina.



- ◀ 2. Fissarla a pressione.

Relative informazioni

- Lampadine - specifiche (p. 382)

Lampadine - specifiche

Le specifiche riguardano le lampadine a incandescenza. Per la sostituzione delle lampadine a LED e Bi-Xeno, rivolgersi a un riparatore.

Illuminazione	W ^A	Tipo
Anabbaglianti alogeni	55	H7 LL
Abbaglianti alogeni	65	H9
Abbaglianti supplementari, ABL	65	H9
Indicatori di direzione anteriori	24	PY24W
Luci di cortesia anteriori	3	Attacco T10 W2,1x9,5d
Luce cassetto portaoggetti	5	Attacco SV8.5 Lunghezza 43 mm
Luce dello specchietto di cortesia	1,2	Attacco T5 W2x4,6d
Illuminazione bagagliaio	10	Attacco SV8.5 Lunghezza 38 mm
Luce della targa	5	C5W LL
Indicatori di direzione posteriori	21	PY21W LL

Illuminazione	W ^A	Tipo
Luci di arresto	21	P21W LL
Luce di retromarcia	21	H21W LL
Retronebbia	21	H21W LL

^A Watt

Relative informazioni

- Sostituzione delle lampadine - generalità (p. 374)

Spazzole dei tergicristalli

Per sostituire le spazzole tergicristallo del parabrezza, portarle in posizione di assistenza.

Posizione di assistenza



Spazzole tergicristallo in posizione di assistenza.

Per consentire la sostituzione, il lavaggio o il sollevamento (ad esempio quando si rimuove il ghiaccio dal parabrezza), le spazzole tergicristallo devono trovarsi in posizione di assistenza.

! IMPORTANTE

Prima di riportare i tergicristalli in posizione di assistenza accertarsi che le spazzole non siano bloccate dal ghiaccio.

1. Inserire la chiave telecomando nel blocchetto di accensione⁸ e premere brevemente il pulsante **START/STOP ENGINE** per attivare la posizione della chiave **I**. Per maggiori informazioni sulle posizioni della chiave, vedere Posizioni della chiave - funzioni per i diversi livelli (p. 81).
2. Premere brevemente il pulsante **START/STOP ENGINE** per ripristinare la posizione della chiave **0**.
3. Entro 3 secondi, portare la leva destra del volante verso l'alto e tenerla in questa posizione per circa 1 secondo.
 - > I tergicristalli si attivano e si fermano in posizione verticale.

I tergicristalli tornano nella posizione originaria premendo brevemente il pulsante **START/STOP ENGINE** per attivare la posizione della chiave **I** (oppure quando si avvia l'automobile).

! IMPORTANTE

Se i bracci dei tergicristalli in posizione di assistenza sono stati sollevati dal parabrezza, devono essere riportati a contatto con esso prima che siano attivati. In questo modo si prevengono graffi alla vernice del cofano.

Sostituzione delle spazzole dei tergicristalli

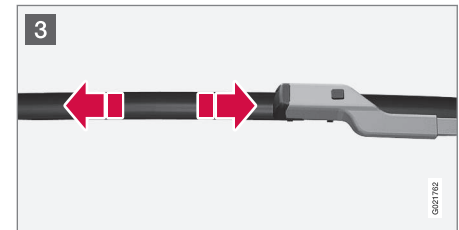
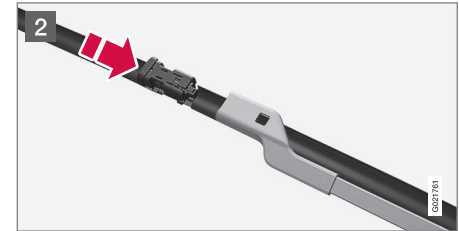
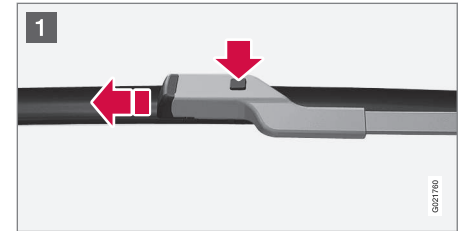

⁸ Operazione non necessaria sulle automobili con sistema di avviamento e bloccaggio senza chiave.

- 1 Sollevare il braccio dei tergicristalli quando si trova in posizione di assistenza. Premere il pulsante sull'attacco dei tergicristalli ed estrarre tirando in direzione parallela al braccio dei tergicristalli.
- 2 Inserire la nuova spazzola dei tergicristalli premendo finché non si sente un "clic".
- 3 Controllare che la spazzola sia fissata correttamente.
4. Riportare il braccio dei tergicristalli a contatto con il parabrezza.

I tergicristalli tornano dalla posizione di assistenza nella posizione originaria premendo brevemente il pulsante **START/STOP ENGINE** per attivare la posizione della chiave I (oppure quando si avvia l'automobile).

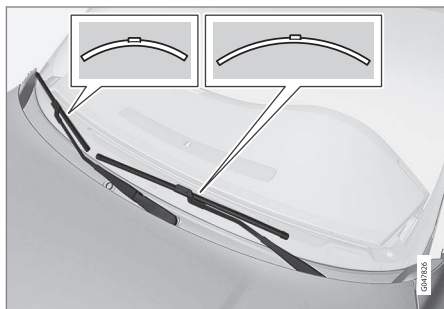

i NOTA

Le spazzole dei tergicristalli sono di lunghezza diversa. La spazzola sul lato conducente è più lunga di quella sul lato passeggero.

Pulizia

Per la pulizia di spazzole tergicristallo e parabrezza, vedere Autolavaggio (p. 406).

i IMPORTANTE

Controllare regolarmente le spazzole. La mancata manutenzione riduce la durata delle spazzole.

Relative informazioni

- Liquido lavacrystalli - rabbocco (p. 384)

Liquido lavacrystalli - rabbocco

Il liquido lavacrystalli si utilizza per pulire fari e cristalli. A temperature inferiori al punto di congelamento, deve essere usato liquido lavavetri con protezione antigelo.

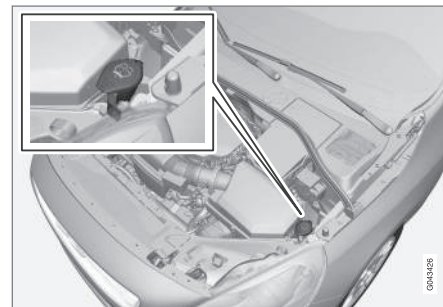

Il riempimento del liquido lavavetri avviene mediante l'apertura del tappo blu.

I lavacrystalli e i lavafari utilizzano lo stesso serbatoio.

i NOTA

Quando rimane circa 1 litro di liquido lavacrystalli nel serbatoio, il quadro strumenti visualizza il messaggio e il simbolo  che invitano a rabboccare il liquido.

Tipo prescritto: Liquido lavacrystalli raccomandato da Volvo - con antigelo per climi freddi e temperature inferiori al punto di congelamento.

! IMPORTANTE

Utilizzare il liquido lavacrystalli originale Volvo, o un prodotto equivalente con pH raccomandato compreso fra 6 e 8, nella soluzione d'uso (ad esempio 1:1 con acqua neutra).

! IMPORTANTE

Utilizzare liquido lavacrystalli con antigelo quando la temperatura è inferiore al punto di congelamento in modo che il liquido non geli nella pompa, nel serbatoio e nei flessibili.

Volume:

- Automobili **con** pulizia dei proiettori: 5,4 litri.
- Automobili **senza** pulizia dei proiettori: 4,0 litri.

Relative informazioni

- Spazzole dei tergicristalli (p. 383)
- Tergicristalli e lavacrystalli (p. 101)
- Cofano - apertura e chiusura (p. 365)

Batteria di avviamento - generalità

La batteria di avviamento è usata per azionare il motorino di avviamento e per alimentare altre utenze elettriche dell'auto.

La batteria di avviamento è di tipo tradizionale a 12 V.

La durata e le prestazioni della batteria sono influenzate da numero di avviamenti, scaricamenti, stile di guida, condizioni di guida e climati che ecc.

- Non scollegare mai la batteria a motore acceso.
- Controllare che i cavi della batteria siano collegati e serrati correttamente.

Tensione (V)	12
Capacità di avviamento a freddo ^A - CCA ^B (A)	720
Dimensioni , LxPxA (mm)	278x175x190
Capacità (Ah)	70

^A A norma EN.
^B Cold Cranking Amperes.

! IMPORTANTE

In sede di sostituzione della batteria di avviamento nelle automobili con funzione Start/Stop, si deve montare una batteria di tipo EFB⁹.

! IMPORTANTE

In sede di sostituzione della batteria ausiliaria, si deve montare una batteria di tipo AGM¹⁰.

! IMPORTANTE

In caso di sostituzione della batteria, utilizzare sempre una batteria con capacità pari a quella della batteria originale e dello stesso tipo (vedere l'etichetta sulla batteria).

i NOTA

Le dimensioni della batteria di avviamento devono corrispondere a quelle della batteria originale.

⁹ Enhanced Flooded Battery.

¹⁰ Absorbed Glass Mat.



ATTENZIONE

- La batteria di avviamento può sviluppare un gas altamente esplosivo. Una scintilla, che potrebbe essere generata collegando un cavo di avviamento in modo errato, è sufficiente a far esplodere la batteria.
- La batteria contiene acido solforico, che in ragione dell'alto potere corrosivo può causare gravi lesioni.
- Se l'acido solforico viene a contatto con occhi, pelle o indumenti, risciacquare abbondantemente con acqua. Se spruzzi di acido raggiungono gli occhi, rivolgersi immediatamente a un medico.

IMPORTANTE

Per caricare la batteria di avviamento o la batteria ausiliaria (p. 389), utilizzare esclusivamente un caricabatterie moderno a tensione di ricarica controllata. Non utilizzare la funzione di ricarica rapida in quanto potrebbe danneggiare la batteria.

IMPORTANTE

Se non si procede come segue, la funzione di risparmio energetico dell'Infotainment potrebbe disattivarsi temporaneamente e/o il messaggio sul display informativo del quadro strumenti relativo al livello di ricarica della batteria di avviamento potrebbe non essere aggiornato dopo il collegamento della batteria esterna o del caricabatterie:

- Non utilizzare **mai** il terminale negativo della batteria di avviamento dell'automobile per il collegamento di una batteria esterna o un caricabatterie: l'unico punto di massa consentito è il **telaio dell'automobile**.

Per le posizioni e le modalità di collegamento dei terminali dei cavi, vedere Ausilio all'avviamento con un'altra batteria (p. 287).

NOTA

Se la batteria si scarica più volte, la sua durata diminuisce.

La durata della batteria è influenzata da diversi fattori, fra cui le condizioni di guida e climatiche. Poiché la sua capacità di accensione diminuisce gradualmente nel tempo, la batteria deve essere ricaricata se l'automobile rimane inutilizzata a lungo o viene utilizzata solo per tragitti brevi. Il freddo intenso limita ulteriormente la capacità di accensione della batteria.

Per mantenere la batteria in buone condizioni, si raccomanda di utilizzare l'automobile per almeno 15 minuti alla settimana o collegare la batteria a un caricabatterie con ricarica di mantenimento automatica.

Mantenendo la batteria completamente carica se ne garantisce la massima durata.

Relative informazioni

- Batteria - spie (p. 387)
- Batteria di avviamento - sostituzione (p. 387)

Batteria - spie

Sulle batterie sono presenti simboli informativi e di allarme.

Simboli sulle batterie

	Usare occhiali protettivi.
	Ulteriori informazioni si trovano nel Libretto Uso e manutenzione.
	Conservare la batteria fuori dalla portata dei bambini.
	La batteria contiene acido corrosivo.

	Evitare scintille e fiamme libere.
	Pericolo di esplosione.
	Consegnare a un centro di raccolta autorizzato.

NOTA

Le batterie di avviamento o di supporto esauste devono essere smaltite nel rispetto dell'ambiente in quanto contengono piombo.

Relative informazioni

- Batteria di avviamento - generalità (p. 385)
- Batteria - Start/Stop (p. 389)

Batteria di avviamento - sostituzione

La batteria di avviamento dell'automobile può essere sostituita senza rivolgersi a un riparatore.

Smontaggio

Operazioni preliminari: Estrarre la chiave telecomando dal blocchetto di accensione e attendere almeno 5 minuti prima di toccare i collegamenti elettrici per consentire all'impianto elettrico dell'automobile di memorizzare le informazioni necessarie alle centraline.

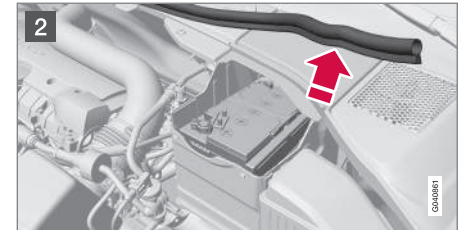
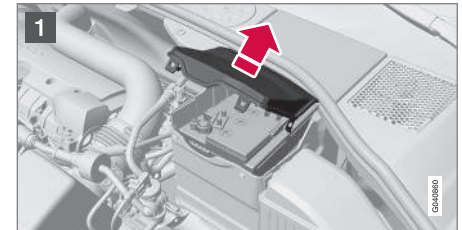

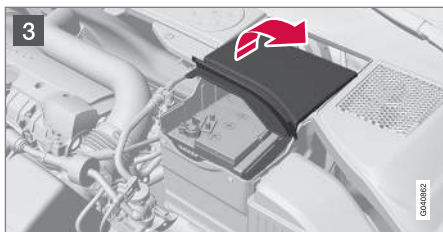

- 2 Staccare il profilo in gomma per sbloccare la copertura posteriore.
- 3 Rimuovere la copertura posteriore svitandola di un quarto di giro e sollevandola.

ATTENZIONE

Collegare e scollegare i cavi positivo e negativo nella sequenza corretta.

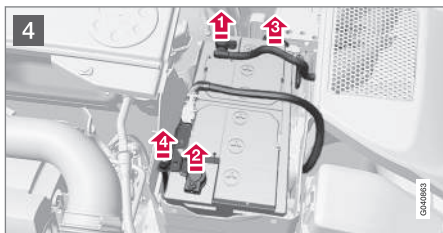

- 4
 - 1 Scollegare il cavo negativo nero.
 - 2 Collegare il cavo positivo rosso.
 - 3 Staccare il flessibile di sfiato dalla batteria.
 - 4 Svitare la vite che fissa il morsetto della batteria.

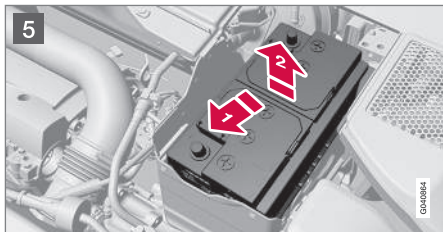

- 1 Aprire i fermagli sulla copertura anteriore e rimuoverla.

- 5
 - 1 Spostare la batteria a lato.
 - 2 Sollevarla.

Traversa di R-Design*

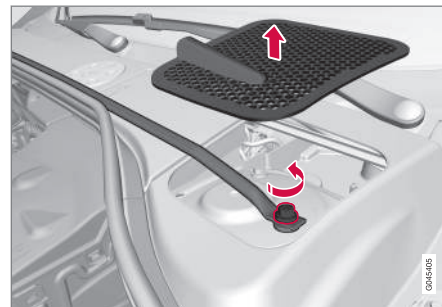

Traversa e sportello del plenum.

Le automobili con R-Design sono dotate di una traversa da smontare per sostituire la batteria di avviamento.

1. Rimuovere gli sportelli del plenum sui lati destro e sinistro. Fare leva con cautela con un cutter o simile.
2. Svitare e togliere le viti (una sul lato destro e una sul lato sinistro) che fissano la traversa.
3. Rimuovere la traversa.
 - > A questo punto è possibile smontare la batteria di avviamento come descritto nella sezione precedente.
- La traversa si monta procedendo nell'ordine inverso.

i NOTA

Serrare i dadi a 30 Nm. Controllare la coppia con una chiave torsiometrica.

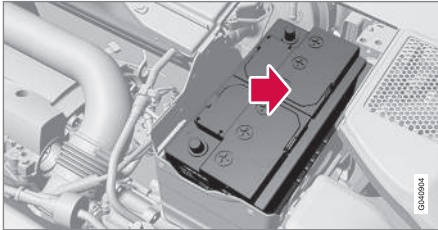
Montaggio

1. Sistemare la batteria nella relativa scatola.
2. Inserire la batteria e sistemarla lateralmente finché non tocca il bordo posteriore della scatola.
3. Serrare il morsetto che fissa la batteria.
4. Collegare il flessibile di sfato.
 - > Controllare che sia collegato correttamente sia alla batteria che all'uscita nella carrozzeria.
5. Collegare il cavo positivo rosso.
6. Collegare il cavo negativo nero.
7. Fissare a pressione la copertura posteriore. (Vedere la sezione "Smontaggio" sopra.)

8. Montare il profilo in gomma. (Vedere "Smontaggio".)
9. Sistemare la copertura anteriore e fissarla con i fermagli. (Vedere "Smontaggio".)

Per maggiori informazioni sulla batteria di avviamento dell'automobile, vedere Batteria di avviamento - generalità (p. 385) e Ausilio all'avviamento con un'altra batteria (p. 287).

Batteria - Start/Stop

Oltre alla batteria di avviamento, le automobili con funzione Start/Stop presentano una batteria ausiliaria.

L'automobile con funzione Start/Stop è dotata di due batterie da 12 V: una batteria di avviamento più potente e una batteria ausiliaria che agevola la sequenza di accensione della funzione Start/Stop.

Per maggiori informazioni sulla funzione Start/Stop, vedere Start/Stop* (p. 296).

Per maggiori informazioni sulla batteria di avviamento dell'automobile, vedere Ausilio all'avviamento con un'altra batteria (p. 287).

La seguente tabella riporta le specifiche delle batterie di avviamento e ausiliaria nelle automobili con funzione Start/Stop.





	Batteria	
	Avviamento, 12 V	Ausiliaria, 12 V
Capacità di avviamento a freddo ^A - CCA ^B (A)	720 ^C 760 ^D	Automobile con guida a sinistra: 120 ^E 170 ^F Automobile con guida a destra: 120
Dimensioni, LxPxA (mm)	278x175x190	Automobile con guida a sinistra: 150x90x106 ^E 150x90x130 ^F Automobile con guida a destra: 150x90x106

	Batteria	
	Avviamento, 12 V	Ausiliaria, 12 V
Capacità (Ah)	70	Automobile con guida a sinistra: 8 ^E 10 ^F Automobile con guida a destra: 8

A A norma EN.
 B Cold Cranking Amperes.
 C Cambio manuale.
 D Cambio automatico.
 E Cambio manuale in combinazione con la funzione Start/Stop che comanda lo spegnimento automatico solamente con l'automobile perfettamente ferma.
 F Altri.

! IMPORTANTE

In sede di sostituzione della batteria di avviamento nelle automobili con funzione Start/Stop, si deve montare una batteria di tipo EFB¹¹ o una batteria più potente.

In sede di sostituzione della batteria ausiliaria, si deve montare una batteria di tipo AGM¹².

i NOTA

- Maggiore è il consumo energetico dell'automobile, più l'alternatore rimane in funzione e le batterie devono essere ricaricate, con un maggiore consumo di carburante.
- Quando la capacità della batteria di avviamento è inferiore al livello minimo consentito, la funzione Start/Stop si disattiva.

La riduzione temporanea della funzione Start/Stop a causa di un consumo energetico elevato comporta:

¹¹ Enhanced Flooded Battery.
¹² Absorbed Glass Mat.

- Accensione automatica del motore¹³ senza che il conducente prema il pedale della frizione (cambio manuale).
- Accensione automatica del motore senza che il conducente rilasci il pedale del freno (cambio automatico).

Posizione delle batterie

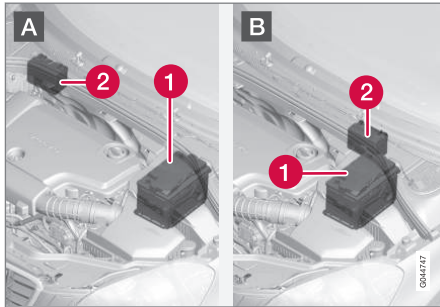

A: automobile con guida a sinistra. B: automobile con guida a destra.

- 1 Batteria di avviamento¹⁴
- 2 Batteria ausiliaria

In genere, la batteria ausiliaria richiede la stessa assistenza della batteria di avviamento. Per qualsiasi domanda o problema, rivolgersi a un ripara-

tore. Si raccomanda un riparatore autorizzato Volvo.

! IMPORTANTE

Per garantire il funzionamento continuo della funzione Start/Stop dopo il collegamento di una batteria esterna o di un caricabatterie, procedere come segue:

- Non utilizzare **mai** il terminale negativo della batteria di avviamento dell'automobile per il collegamento di una batteria esterna o un caricabatterie: l'unico punto di massa consentito è il **telaio dell'automobile**.

Per le posizioni e le modalità di collegamento dei terminali dei cavi, vedere Ausilio all'avviamento con un'altra batteria (p. 287).

i NOTA

Se la batteria di avviamento è talmente scarica da impedire l'utilizzo delle normali utenze elettriche dell'automobile ed è necessario accendere il motore con una batteria esterna o un caricabatterie, la funzione Start/Stop si attiva comunque. Se la funzione Start/Stop poco dopo spegne automaticamente il motore, è molto probabile che l'accensione automatica del motore fallisca in quanto la batteria non è stata ricaricata e presenta una capacità insufficiente.

Se l'automobile è stata avviata con la batteria ausiliaria o non si ha abbastanza tempo per ricaricare la batteria con un caricabatterie, si raccomanda di disattivare temporaneamente la funzione Start/Stop finché la batteria non viene ricaricata dall'automobile. A una temperatura esterna di +15°C, la batteria deve essere ricaricata dall'automobile per almeno 1 ora. A temperature esterne inferiori, il tempo di ricarica può aumentare fino a 3-4 ore. Si raccomanda di ricaricare la batteria con un caricabatterie esterno.

Per maggiori informazioni sulla ricarica della batteria di avviamento, vedere Batteria di avviamento - generalità (p. 385).

¹³ L'accensione automatica avviene solamente con la leva selettoria in folle.

¹⁴ Vedere Batteria di avviamento - generalità (p. 385) per una descrizione approfondita della batteria di avviamento.

« Relative informazioni

- Batteria - spie (p. 387)

Impianto elettrico

L'impianto elettrico è unipolare e utilizza telaio e corpo motore come conduttori.

L'automobile presenta un alternatore dotato di regolatore di tensione.

La dimensione, il tipo e le prestazioni della batteria di avviamento dipendono dall'equipaggiamento e dalle funzioni di cui è dotata l'auto.

IMPORTANTE

In caso di sostituzione della batteria, utilizzare sempre una batteria con capacità pari a quella della batteria originale e dello stesso tipo (vedere l'etichetta sulla batteria).

Relative informazioni

- Batteria di avviamento - sostituzione (p. 387)
- Batteria di avviamento - generalità (p. 385)

Fusibili - generalità

Per impedire che l'impianto elettrico dell'automobile venga danneggiato da cortocircuiti o sovraccarichi, tutte le funzioni elettriche e i componenti sono protetti da fusibili.

Se un componente elettrico o una funzione non si attiva, è possibile che il fusibile del componente sia stato esposto a sovraccarico e sia bruciato. Se lo stesso fusibile brucia ripetutamente, il difetto risiede nel componente. In tal caso, si raccomanda di rivolgersi a un riparatore autorizzato Volvo per un controllo.

Sostituzione

1. Consultare lo schema dei fusibili per localizzare il fusibile.
2. Estrarre il fusibile e osservarlo di lato per vedere se il filo curvo è bruciato.
3. In tal caso sostituirlo con un fusibile nuovo dello stesso colore e amperaggio.

ATTENZIONE

Non utilizzare mai un corpo estraneo o un fusibile di amperaggio maggiore rispetto alle specifiche in sede di sostituzione di un fusibile. Sussiste il rischio di gravi danni all'impianto elettrico e il pericolo di incendio.

Posizione delle basette

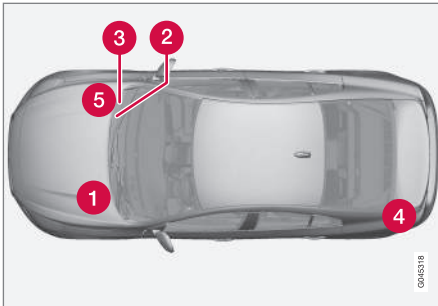

Posizione delle basette nelle automobili con guida a sinistra. Nelle automobili con guida a destra, le basette sotto il cassetto portaoggetti sono invertite.

- ❶ Vano motore
- ❷ Sotto il cassetto portaoggetti
- ❸ Sotto il cassetto portaoggetti
- ❹ Bagagliaio
- ❺ Zona fredda del vano motore (solo Start/Stop)

Relative informazioni

- Fusibili - nel vano motore (p. 394)
- Fusibili - sotto il cassetto portaoggetti (p. 398)

- Fusibili - nella centralina sotto il cassetto portaoggetti (p. 400)
- Fusibili - nel bagagliaio (p. 402)
- Fusibili - nella zona fredda del vano motore (p. 404)

Fusibili - nel vano motore

I fusibili nel vano motore proteggono tra l'altro i sistemi di motore e freni.

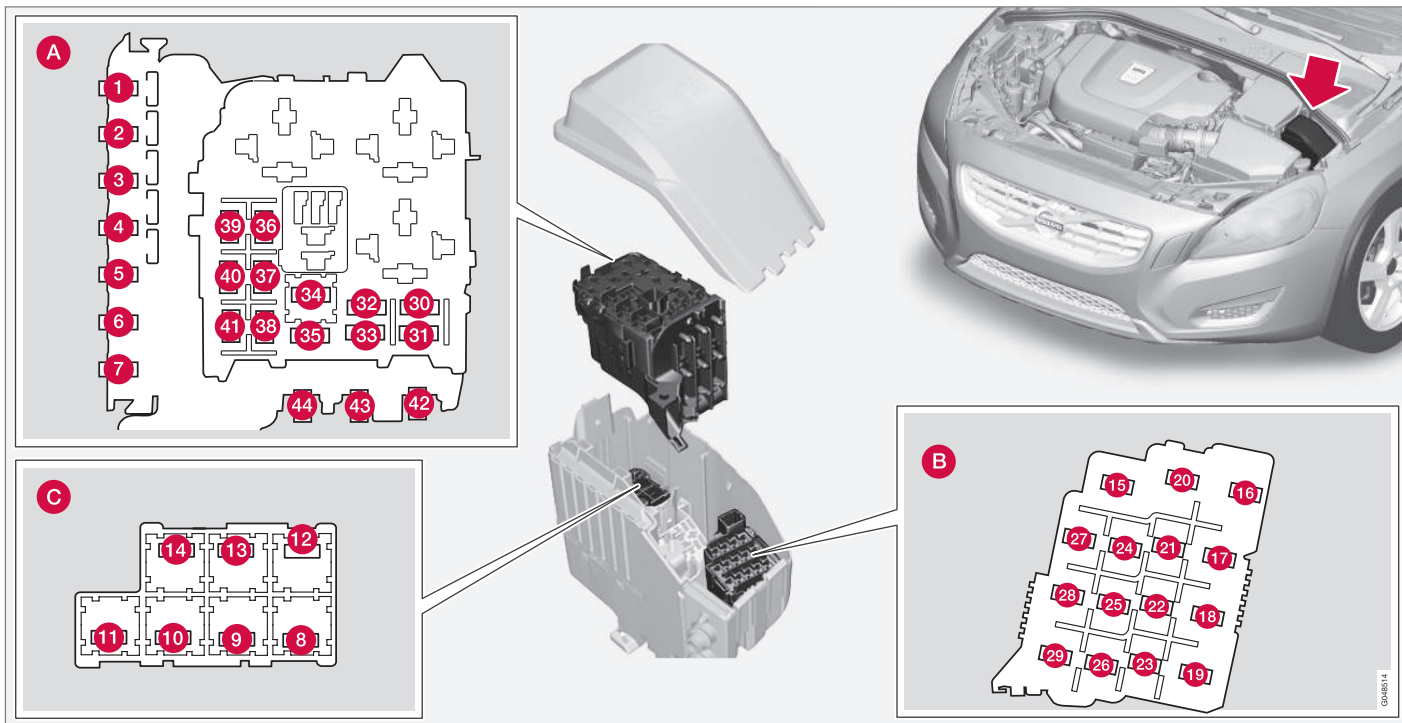

Generalità sui fusibili nel vano motore

All'interno della copertura è collocata una pinza che semplifica la rimozione e l'installazione dei fusibili.

Posizioni (vedere tabella precedente)

- A** Vano motore superiore
- B** Vano motore anteriore
- C** Vano motore inferiore

Tutti questi fusibili sono collocati nella scatola nel vano motore. I fusibili in (C) sono collocati sotto (A).

All'interno della copertura è collocata un'etichetta che illustra la posizione dei fusibili.

- I fusibili 1-7 e 42-44 sono di tipo "Midi Fuse" e devono essere sostituiti esclusivamente da un riparatore¹⁵.
- I fusibili 8-15 e 34 sono di tipo "JCASE" e dovrebbero essere sostituiti da un riparatore¹⁵.
- I fusibili 16-33 e 35-41 sono di tipo "Mini Fuse".

	Funzione	A ^A
1	Fusibile principale per la centralina elettronica centrale (CEM) sotto il cassetto portaoggetti ^B	50
2	Fusibile principale per la centralina elettronica centrale (CEM) sotto il cassetto portaoggetti	50
3	Fusibile principale per la bassetta nel bagagliaio ^B	60
4	Fusibile principale per la bassetta portarelè/portafusibili sotto il cassetto portaoggetti	60
5	Fusibile principale per la bassetta portarelè/portafusibili sotto il cassetto portaoggetti ^B	60
6	-	-
7	Riscaldatore supplementare elettrico ^{*B}	100
8	Parabrezza termico ^{*B} , lato sinistro	40
9	Tergicristalli	30

	Funzione	A ^A
10	Riscaldatore di parcheggio*	25
11	Ventola dell'abitacolo ^C	40
12	Parabrezza termico ^{*B} , lato destro	40
13	Pompa ABS	40
14	Valvole ABS	20
15	Lavafari*	20
16	Comando incidenza fari*, fari Bi-Xeno attivi - ABL*	10
17	Fusibile principale per la centralina elettronica centrale (CEM) sotto il cassetto portaoggetti	20
18	ABS	5
19	Sensibilità dello sterzo regolabile*	5
20	Centralina motore, centralina cambio automatico, airbag	10
21	Ugelli lavacrystalli elettroriscaldati*	10

¹⁵ Si raccomanda un riparatore autorizzato Volvo.



	Funzione	A ^A
22	-	-
23	Comando luci	5
24	-	-
25	-	-
26	-	-
27	Relè lavacrystalli	5
28	Luci supplementari*	20
29	Avisatore acustico	15
30	Bobina relè principale sistema di comando del motore (4 cil.), centralina motore (4 cil.)	5
	Bobina relè principale sistema di comando del motore (5 cil. diesel), centralina motore (5 cil. diesel)	10
31	Centralina trasmissione	15
32	Pompa del liquido refrigerante ausiliaria (4 cil. diesel)	15
33	Bobine relè centralina elettronica nella zona fredda del vano motore (Start/Stop)	5

	Funzione	A ^A
34	-	-
35	Centralina candele (5 cil. diesel)	10
	Centralina motore (4 cil.)	20
36	Centralina motore (5 cil. diesel)	15
	Centralina motore (4 cil.)	20
37	Debimetro (4 cil.); Termostato (4 cil. benzina); Valvola EVAP (4 cil. benzina); Pompa di raffreddamento per EGR (4 cil. diesel)	10
	Debimetro (5 cil. diesel), valvole di regolazione (5 cil. diesel)	15
38	Giunto magnetico A/C (5 cil. diesel), valvole (5 cil. diesel), sensore di livello dell'olio	10
	Valvole (4 cil.), pompa dell'olio (4 cil. benzina), sonda Lambda centrale (4 cil. benzina), sonda Lambda posteriore (4 cil. diesel)	15

	Funzione	A ^A
39	Sonda Lambda anteriore (4 cil.), sonda Lambda posteriore (4 cil. benzina)	15
	Sonde Lambda (5 cil. diesel), centralina saracinesca radiatore (5 cil. diesel)	
40	Bobine di accensione (4 cil. benzina)	15
	Riscaldatore filtro diesel (diesel)	20
41	Frizione magnetica A/C (4 cil.), centralina candele (4 cil. diesel), pompa dell'olio (4 cil. diesel)	7,5
	Riscaldatore ventilazione motore (5 cil. diesel), pompa dell'olio cambio automatico (5 cil. diesel Start/Stop)	10
42	Pompa liquido raffreddamento (4 cil. benzina)	50
	Candele (diesel)	70

	Funzione	A ^A
43	Ventola di raffreddamento (benzina)	60/80 ^D
	Ventola di raffreddamento (diesel)	80
44	Servosterzo	100

A Ampere

B Nelle automobili con funzione Start/Stop, questo portafusibile è vuoto, vedere invece Fusibili - nella zona fredda del vano motore (p. 404).

C Nelle automobili con funzione Start/Stop, questo portafusibile è vuoto, vedere invece Fusibili - nella zona fredda del vano motore (p. 404).

D A seconda del tipo di ventola di raffreddamento.

Relative informazioni

- Fusibili - sotto il cassetto portaoggetti (p. 398)
- Fusibili - nella centralina sotto il cassetto portaoggetti (p. 400)
- Fusibili - nel bagagliaio (p. 402)

Fusibili - sotto il cassetto portaoggetti

I fusibili sotto il cassetto portaoggetti proteggono tra l'altro le funzioni Infotainment e dei sedili.



Posizioni

	Funzione	A ^A
1	Fusibile principale per la centralina audio*, fusibile principale per i fusibili 16-20: Infotainment	40
2	Lavacrystalli	25
3	-	-

	Funzione	A ^A
4	-	-
5	-	-
6	Maniglia della portiera, sistema senza chiave*	5
7	-	-

	Funzione	A ^A
8	Pannello di comando portiera del conducente	20
9	Pannello di comando nella portiera del passeggero anteriore	20
10	Pannello di comando nella portiera posteriore destra	20

	Funzione	A ^A
11	Pannello di comando nella portiera posteriore sinistra	20
12	Sistema senza chiave*	7,5
13	Sedile elettrocomandato sul lato conducente*	20
14	Sedile elettrocomandato sul lato passeggero*	20
15	-	-
16	Centralina Infotainment o Schermo ^B	5
17	Centralina audio (amplificatore)*; TV*; Radio digitale*	10
18	Centralina audio o Centralina Sensus ^B	15
19	Telematica*, Bluetooth*	5
20	-	-
21	Tettuccio apribile*, illuminazione del padiglione, sensore clima*	5
22	Presa da 12 V nel tunnel	15
23	Riscaldatore sedile posteriore destro*	15

	Funzione	A ^A
24	Riscaldatore sedile posteriore sinistro*	15
25	Riscaldatore supplementare elettrico*	5
26	Riscaldatore sedile anteriore sul lato passeggero	15
27	Riscaldatore sedile anteriore sul lato conducente	15
28	Assistenza al parcheggio*; Telecamera di parcheggio*; BLIS*	5
29	Centralina AWD*	15
30	Telaio attivo Four-C*	10

^A Ampere

^B Alcuni modelli.

Relative informazioni

- Fusibili - nel vano motore (p. 394)
- Fusibili - nella centralina sotto il cassetto portaoggetti (p. 400)
- Fusibili - nel bagagliaio (p. 402)
- Fusibili - nella zona fredda del vano motore (p. 404)

Fusibili - nella centralina sotto il cassetto portaoggetti

I fusibili nella centralina sotto il cassetto portaoggetti proteggono tra l'altro le funzioni di airbag e dell'allarme di collisione imminente.

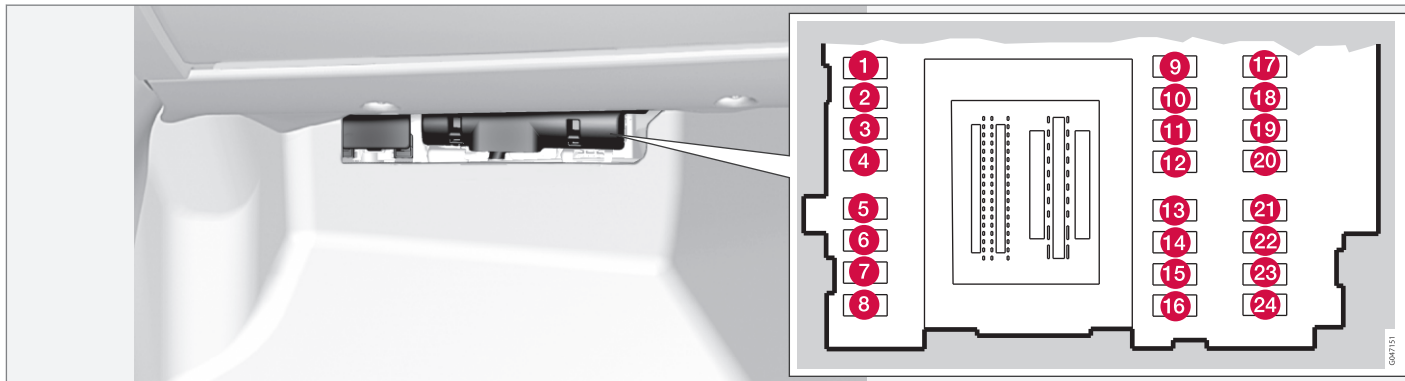

Posizioni

	Funzione	A ^A
1	-	-
2	-	-
3	Illuminazione abitacolo, pannello di comando alzacristalli nella portiera conducente, sedili elettrocomandati*	7,5

	Funzione	A ^A
4	Quadro strumenti	5
5	Regolatore elettronico della velocità adattivo ACC*, indicatore di collisione*	10
6	Illuminazione abitacolo, sensore pioggia*	7,5

	Funzione	A ^A
7	Modulo del volante	7,5
8	Chiusura centralizzata sportello del serbatoio	10
9	Volante elettroriscaldato*	15
10	Parabrezza termico*	15

	Funzione	A ^A
11	Sbloccaggio baule	10
12	Poggiatesta ripiegabile*	10
13	Pompa del carburante	20
14	Sensore di movimento antifurto*, pannello del climatizzatore	5
15	Bloccasterzo	15
16	Sirena antifurto*; Presa diagnostica OBDII	5
17	-	-
18	Airbag	10
19	Indicatore di collisione*	5
20	Sensore pedale acceleratore, funzione antiabbagliamento specchio retrovisore interno*, riscaldamento sedili posteriori*	7,5
21	Centralina Infotainment (Performance); Audio (Performance)	15
22	Luci di arresto	5

	Funzione	A ^A
23	Tettuccio apribile*	20
24	Immobilizer	5

^A Ampere

Relative informazioni

- Fusibili - nel vano motore (p. 394)
- Fusibili - sotto il cassetto portaoggetti (p. 398)
- Fusibili - nel bagagliaio (p. 402)
- Fusibili - nella zona fredda del vano motore (p. 404)

Fusibili - nel bagagliaio

I fusibili nel bagagliaio proteggono, fra l'altro, il freno di stazionamento elettrico.

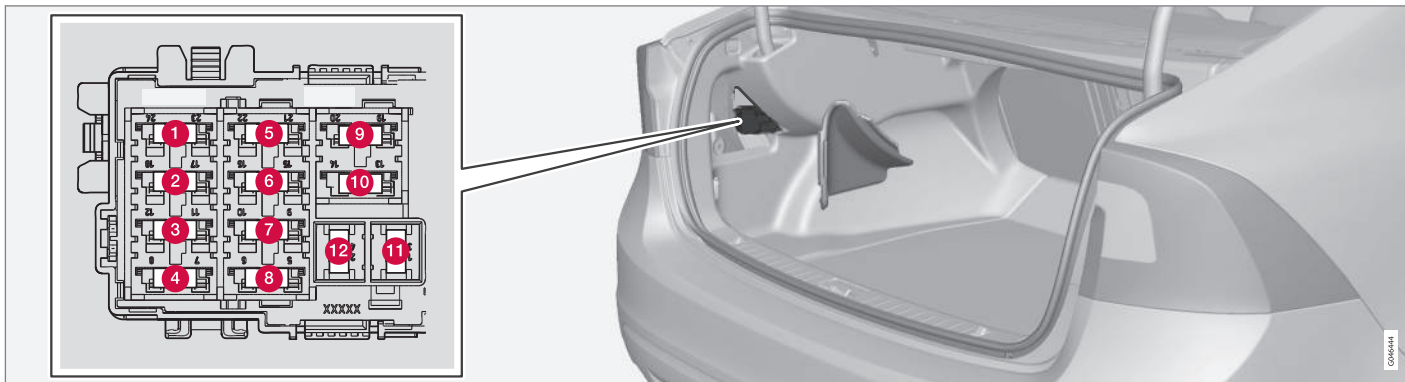

Posizioni

	Funzione	A ^A
1	Freno di stazionamento elettrico sinistro	30
2	Freno di stazionamento elettrico destro	30
3	Lunotto termico	30
4	Preso 2 rimorchio*	15

	Funzione	A ^A
5	-	-
6	Preso da 12 V nel bagagliaio	15
7	-	-
8	-	-
9	-	-
10	-	-

	Funzione	A ^A
11	Preso 1 rimorchio*	40
12	-	-

A Ampere

Relative informazioni

- Fusibili - nel vano motore (p. 394)
- Fusibili - sotto il cassetto portaoggetti (p. 398)

- Fusibili - nella centralina sotto il cassetto portaoggetti (p. 400)
- Fusibili - nella zona fredda del vano motore (p. 404)

Fusibili - nella zona fredda del vano motore

I fusibili nella zona fredda del vano motore sono presenti nelle automobili con funzione Start/Stop.

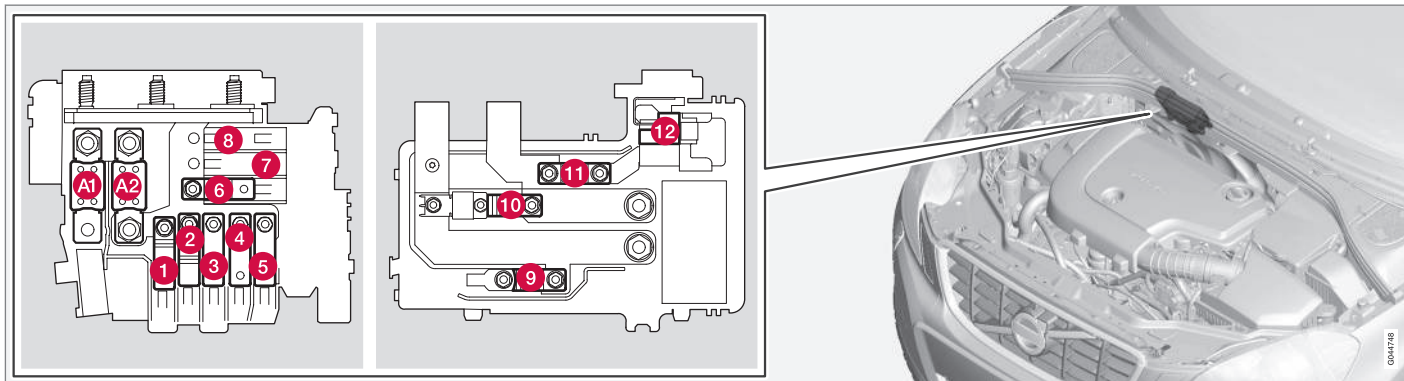

- I fusibili A1 e A2 sono di tipo "MEGA Fuse" e devono essere sostituiti esclusivamente da un riparatore¹⁶.
- I fusibili 1-11 sono di tipo "Midi Fuse" e devono essere sostituiti esclusivamente da un riparatore¹⁶.
- Il fusibile 12 è di tipo "Mini Fuse".

Per maggiori informazioni su Start/Stop, vedere Start/Stop* (p. 296).

Posizioni

	Funzione	A ^A
A1	Fusibile principale per la centralina elettronica nel vano motore	175

	Funzione	A ^A
A2	Fusibile principale per la centralina elettronica centrale (CEM) sotto il cassetto portaoggetti, bassetta portarelè/portafusibili sotto il cassetto portaoggetti, bassetta nel bagagliaio	175

¹⁶ Si raccomanda un riparatore autorizzato Volvo.

	Funzione	A ^A
1	Riscaldatore supplementare elettrico*	100
2	Fusibile principale per la centralina elettronica centrale (CEM) sotto il cassetto portaoggetti	50
3	Fusibile principale per la basetta portarelè/portafusibili sotto il cassetto portaoggetti	60
4	Parabrezza termico*	60
5	Fusibile principale per la centralina elettronica nel bagagliaio	60
6	Ventola dell'abitacolo	40
7	-	-
8	-	-
9	Relè di avviamento	30
10	-	-
11	Batteria ausiliaria	70
12	Centralina elettronica centrale (CEM) - tensione di riferimento della batteria ausiliaria	5

^A Ampere

Relative informazioni

- Fusibili - nel vano motore (p. 394)
- Fusibili - sotto il cassetto portaoggetti (p. 398)
- Fusibili - nella centralina sotto il cassetto portaoggetti (p. 400)
- Fusibili - nel bagagliaio (p. 402)

Autolavaggio

Lavare l'automobile non appena si sporca. In tal modo, l'automobile è più facile da pulire in quanto la sporcizia non ha ancora aderito a fondo. Si riduce anche il rischio di graffi e l'automobile rimane più bella. Recarsi in una stazione di lavaggio dotata di separatore olio. Utilizzare uno shampoo per auto.

Lavaggio a mano

- Rimuovere al più presto eventuale guano presente sulla carrozzeria. Contiene sostanze che danneggiano la vernice, decolorandola molto velocemente. Utilizzare ad esempio un panno di carta morbida oppure una spugna abbondantemente inumidita. Per eliminare eventuali decolorazioni si raccomanda di rivolgersi a un riparatore autorizzato Volvo.
- Lavare il sottoscocca.
- Lavare tutta l'automobile eliminando completamente la sporcizia al fine di prevenire la formazione di graffi dovuti al lavaggio. Non dirigere il getto d'acqua sulle serrature.
- All'occorrenza, utilizzare uno sgrassante a freddo sulle superfici molto sporche. Notare che, in tal caso, le superfici non devono essere state riscaldate dal sole!
- Lavare con una spugna e uno shampoo per auto con abbondante acqua tiepida.
- Lavare le spazzole dei tergicristalli con acqua saponata tiepida o shampoo per auto.

- Asciugare l'automobile con una pelle di daino morbida e pulita o con una spatola asciugavetri. Evitando di lasciare asciugare le gocce d'acqua sotto una forte luce solare si riduce il rischio di formazione di aloni difficili da rimuovere.

ATTENZIONE

Per il lavaggio del motore, rivolgersi sempre a un riparatore. Se il motore è caldo sussiste il rischio di incendio.

IMPORTANTE

I fari sporchi hanno una funzionalità ridotta. Pulirli regolarmente, ad esempio durante il rifornimento di carburante.

Non utilizzare detergenti altamente corrosivi. Utilizzare esclusivamente acqua e una spugna non abrasiva.

NOTA

All'interno del vetro delle luci esterne come fari e luci posteriori può talvolta formarsi condensa. Il fenomeno è normale, tutte le luci esterne sono in grado di eliminare la condensa dopo essere state accese per un certo periodo.

Lavaggio automatico

Il lavaggio automatico rappresenta un modo veloce e facile per pulire l'automobile, ma le spazzole non raggiungono tutti i punti dell'automobile. Per un risultato ottimale si raccomanda di lavare l'automobile a mano o completare il lavaggio automatico con un lavaggio a mano.

NOTA

Nei primi mesi, lavare l'automobile esclusivamente a mano. Infatti, la vernice nuova è più delicata.

Lancia ad alta pressione

Quando si utilizza una lancia ad alta pressione, eseguire delle passate mantenendo una distanza di 30 cm fra l'ugello e le superfici dell'automobile. Non dirigere il getto d'acqua sulle serrature.

Controllo dei freni

ATTENZIONE

Dopo il lavaggio provare sempre il funzionamento dei freni, compreso il freno di stazionamento, per evitare che l'umidità e la corrosione danneggino le pastiglie dei freni compromettendone l'efficienza.

Premere leggermente di tanto in tanto il pedale del freno, se si guida per lunghi tragitti sotto la pioggia o nel fango. Il calore generato dall'attrito

riscalda e asciuga le pastiglie dei freni. Procedere allo stesso modo in climi molto umidi o freddi.

Spazzole dei tergicristalli

Residui di asfalto, polvere e sale sulla spazzola tergicristallo nonché insetti, ghiaccio e altri residui sul parabrezza riducono la durata della spazzola.

In sede di pulizia:

- Portare le spazzole tergicristallo in posizione di assistenza, vedere Spazzole dei tergicristalli (p. 383).

i **NOTA**

Lavare regolarmente le spazzole tergicristallo e il parabrezza con acqua saponata tiepida o shampoo per auto. Non utilizzare solventi forti.

Componenti esterni in plastica, gomma e decorativi

Per la pulizia e la cura dei componenti in plastica, gomma e decorativi verniciati, ad esempio i profili lucidi, si raccomanda un detergente speciale, disponibile presso i concessionari Volvo. Se si utilizzano detersivi speciali, attenersi sempre alle istruzioni per l'uso.

Le cornici dei finestrini, i rail sul tetto e i telai delle portiere presso i finestrini* sono in alluminio anodizzato, quindi devono essere lavati sola-

mente con un detergente con pH compreso fra 3,5 e 11,5 per evitare decolorazioni.



Componenti da lavare con un detergente con pH compreso fra 3,5 e 11,5.

i **IMPORTANTE**

Non applicare la cera né lucidare le parti in plastica e gomma.

Se si applicano sgrassanti su plastica e gomma, strofinare solo leggermente e all'occorrenza. Utilizzare una spugna morbida.

La lucidatura dei profili lucidi può usurare o danneggiare lo strato superficiale.

Non utilizzare prodotti lucidanti abrasivi.

i **IMPORTANTE**

Non lavare mai l'automobile con detersivi con pH inferiore a 3,5 o superiore a 11,5 in quanto potrebbero decolorare i componenti in alluminio anodizzato, ad esempio il portapacchi sul tetto e le cornici dei finestrini.

Non utilizzare mai un lucidante per metalli su componenti in alluminio anodizzati, in quanto potrebbe decolorare e danneggiare il trattamento in superficie.

Cerchioni

Utilizzare esclusivamente i detersivi per cerchi raccomandati da Volvo.

Il lavaggio potrebbe decolorare la base dei raggi, in quanto la polvere metallica generata dai dischi dei freni può aderire alla vernice del cerchione. In genere è sufficiente lucidare bene con un detergente per vernici e un panno morbido.

Gli smacchiatori forti possono danneggiare la superficie e macchiare i cerchi in alluminio cromati.

Relative informazioni

- Lucidatura e applicazione di cera (p. 408)
- Pulizia degli interni (p. 409)
- Strato antipolvere e idrorepellente (p. 408)

Lucidatura e applicazione di cera

Lucidare e applicare la cera all'automobile quando la vernice appare opaca o per proteggere la vernice.

Non occorre lucidare l'automobile nel primo anno dopo l'acquisto. Tuttavia è possibile applicare la cera anche in questo periodo di tempo.

Non applicare la cera né lucidare l'automobile alla luce solare diretta.

Lavare e asciugare l'automobile con molta cura prima di lucidarla o applicare la cera. Asportare le macchie di asfalto e bitume con l'apposito smacchiatore o con acqua e sapone. Le macchie più resistenti possono essere rimosse con l'apposita pasta abrasiva fine (smacchiante) per vernici.

Applicare prima il lucido, quindi una cera liquida oppure solida. Seguire con cura le istruzioni riportate sulla confezione. Molti prodotti contengono sia il lucido che la cera.

IMPORTANTE

Non applicare la cera né lucidare le parti in plastica e gomma.

Se si applicano sgrassanti su plastica e gomma, strofinare solo leggermente e all'occorrenza. Utilizzare una spugna morbida.

La lucidatura dei profili lucidi può usurare o danneggiare lo strato superficiale.

Non utilizzare prodotti lucidanti abrasivi.

IMPORTANTE

Utilizzare esclusivamente i prodotti per il trattamento della vernice raccomandati da Volvo. Altri trattamenti per conservare, isolare, proteggere o rendere più brillante la vernice e simili possono danneggiare la vernice. La garanzia Volvo non copre eventuali danni alla vernice dovuti a tali trattamenti.

Relative informazioni

- Autolavaggio (p. 406)

Strato antipolvere e idrorepellente

I finestrini sono trattati con uno strato superficiale che garantisce una visibilità ottimale anche in caso di pioggia.

Strato superficiale antipolvere e idrorepellente*



Lo strato superficiale idrorepellente è soggetto a naturale usura.

Cura:

- Non utilizzare mai prodotti come cera per automobili, sgrassanti o simili sui vetri in quanto possono danneggiare le caratteristiche idrorepellenti.
- In sede di pulizia, prestare attenzione a non graffiare la superficie del vetro.
- Per rimuovere il ghiaccio dai vetri senza danneggiarli – utilizzare esclusivamente raschietti in plastica.
- Per mantenere le proprietà idrorepellenti sui finestrini, si raccomanda un trattamento con un prodotto speciale disponibile presso i concessionari Volvo. Il trattamento deve essere effettuato la prima volta dopo 3 anni, quindi ogni anno.

! IMPORTANTE

Non utilizzare raschietti di metallo per rimuovere il ghiaccio dai vetri. Utilizzare la funzione di riscaldamento elettrico per rimuovere il ghiaccio dagli specchi, vedere Cristalli e specchi retrovisori - riscaldamento elettrico (p. 107).

Relative informazioni

- Autolavaggio (p. 406)

Antiruggine

L'automobile è stata sottoposta a un trattamento antiruggine accurato e completo in fabbrica. Parti della carrozzeria sono in lamiera galvanizzata. Il sottoscocca è protetto da uno strato di agente antiruggine resistente all'usura. Su traverse esposte, cavità, sezioni chiuse e portiere è stato applicato uno strato sottile di spray antiruggine.

Controllo e manutenzione

Normalmente la protezione anticorrosione dell'auto non richiede manutenzione. Il rischio di corrosione può essere comunque ulteriormente contenuto mantenendo l'auto pulita. Liquidi pulenti fortemente alcalini o acidi devono essere evitati sui dettagli decorativi brillanti. Eventuali scheggiature devono essere rettificate non appena sono scoperte.

Relative informazioni

- Danni alla vernice (p. 411)

Pulizia degli interni

Utilizzare esclusivamente detergenti e prodotti automobilistici raccomandati da Volvo. Pulire regolarmente e, per un risultato ottimale, trattare subito le macchie. È importante passare l'aspirapolvere prima di pulire con il detergente.

! IMPORTANTE

- Alcuni indumenti colorati (ad esempio, jeans scuri e indumenti scamosciati) possono macchiare i rivestimenti. In tal caso, è importante pulire e ritrattare queste parti dei rivestimenti con la massima sollecitudine.
- Non pulire mai gli interni con solventi forti, ad esempio liquido lavacrystalli, smacchiatori a base di benzina o acqua-ragia, perché potrebbero danneggiare i rivestimenti e gli altri materiali interni.
- Non applicare mai detergenti spray direttamente su componenti dotati di pulsanti e comandi elettrici. Pulirli invece con un panno inumidito con il detergente.
- Oggetti appuntiti e velcro potrebbero danneggiare il rivestimento in tessuto.

Rivestimento in tessuto e rivestimento del padiglione

Volvo offre un prodotto completo per la cura di rivestimento in tessuto e padiglione che, se utilizzato come descritto nelle istruzioni, consente di



- ◀ mantenere a lungo le caratteristiche del rivestimento. Il prodotto per la cura del rivestimento in tessuto è disponibile presso i concessionari Volvo.

Interni in pelle

Gli interni in pelle Volvo sono trattati per conservare l'aspetto originario.

Gli interni in pelle sono un prodotto naturale che invecchia e sviluppa un'affascinante patina. Per mantenere caratteristiche e tonalità, è necessario pulire e trattare la pelle periodicamente. Volvo offre un prodotto completo per la pulizia e il trattamento degli interni in pelle, Volvo Leather Care Kit/Wipes. Se utilizzato come descritto nelle istruzioni, consente di mantenere la protezione dello strato superficiale della pelle.

Per un risultato ottimale, Volvo raccomanda di pulire gli interni e applicare la crema protettiva 1-4 volte all'anno (o più spesso all'occorrenza). Volvo Leather Care Kit/Wipes è disponibile presso i concessionari Volvo.

Volante in pelle

La pelle deve respirare. Non installare mai coperture in plastica sul volante in pelle. Per la pulizia del volante in pelle si raccomanda Volvo Leather Care Kit/Wipes.

Componenti interni in plastica, metallo e radica

Per la pulizia di superfici e componenti interni si raccomanda di inumidire con acqua un panno in fibre rinforzate o in microfibra, disponibile presso i concessionari Volvo.

Non grattare o strofinare le macchie. Non utilizzare mai smacchiatori forti. Per le macchie difficili, si può utilizzare il detergente speciale disponibile presso i concessionari Volvo.

Cinture di sicurezza

Utilizzare acqua e detergente sintetico; uno speciale detergente per tessuti è disponibile presso i concessionari Volvo. Prima di riavvolgere la cintura di sicurezza, accertarsi che sia asciutta.

Tappetini protettivi e tappetino del pianale

Rimuovere i tappetini protettivi per pulirli separatamente dal tappetino sul pavimento. Rimuovere polvere e detriti con un aspirapolvere. Ogni tappetino protettivo si fissa con gli appositi fermi.

Per estrarre il tappetino protettivo, afferrarlo in corrispondenza dei fermi e sollevarlo in linea retta.

Per risistemare il tappetino protettivo, fissarlo ai relativi fermi esercitando pressione.

ATTENZIONE

Utilizzare un unico tappetino protettivo per ogni posto e, prima di mettersi in marcia, controllare che il tappetino protettivo del conducente sia inserito e fissato saldamente nei fermi per evitare che rimanga impigliato accanto o sotto i pedali.

Per le macchie sul tappetino del pianale, si raccomanda di passare l'aspirapolvere e utilizzare un detergente speciale per tessuti. Pulire i tappetini del pianale con i prodotti raccomandati dai concessionari Volvo.

Relative informazioni

- Autolavaggio (p. 406)

Danni alla vernice

La vernice riveste un ruolo importante nella protezione dalla ruggine dell'automobile e deve essere controllata regolarmente. I danni più ricorrenti alla vernice sono scheggiature, graffi e segni, ad esempio su bordi di parafranghi, portiere e paraurti.

Ritocco di piccoli danni alla vernice

Per evitare la formazione di ruggine, riparare immediatamente eventuali danni alla vernice.

Materiale che potrebbe rendersi necessario

- Primer¹⁷ - per paraurti ecc. è disponibile uno speciale primer di adesione in bomboletta spray.
- Eventuali vernice base e vernice trasparente - sono disponibili in bomboletta spray o penne di ritocco/stick¹⁸.
- Nastro adesivo protettivo.
- tela smeriglio fine¹⁷.

Codice colore

L'etichetta per il codice colore è ubicata sul montante della portiera dell'auto e diventa visibile quando la portiera posteriore destra è aperta.

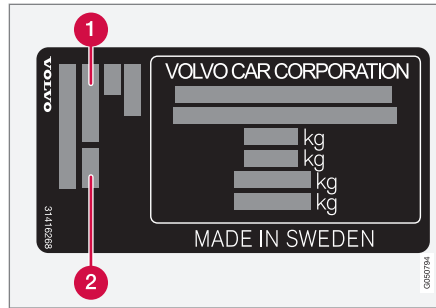

1 Codice colore degli esterni

2 Eventuale codice colore secondario degli esterni

È importante utilizzare lo stesso colore. Per la posizione dell'etichetta, vedere Denominazioni del tipo (p. 414).

Ritocco di piccoli danni alla vernice come scheggiature e graffi

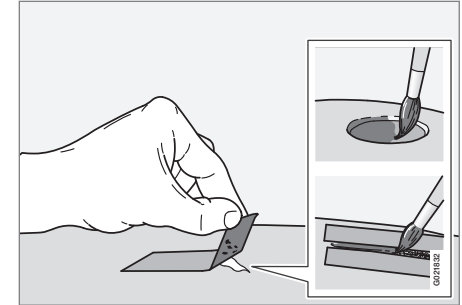

Prima di iniziare l'intervento, lavare e asciugare l'automobile. La temperatura deve essere superiore a 15°C.

1. Fissare un pezzo di nastro per carrozzai sulla superficie danneggiata. Rimuovere quindi il nastro in modo che gli eventuali residui di vernice si stacchino.

Se il danno ha raggiunto la superficie metallica (lamiera), è consigliabile applicare un primer. Se il danno interessa una superficie plastica, per risultati ottimali si consiglia l'utilizzo di uno speciale primer di adesione. Applicare utilizzando il tappo della bomboletta spray, quindi stendere un velo sottile.

¹⁷

¹⁸ Seguire le istruzioni allegate alla confezione della penna di ritocco/stick.

- ◀ 2. Prima della verniciatura, levigare l'area interessata all'occorrenza (ad esempio se vi sono bave) con una tela smeriglio molto fine. Pulire accuratamente la superficie e lasciarla asciugare.
3. Mescolare bene il primer e applicarlo con un pennello fine, un bastoncino o simile. Concludere l'operazione applicando la vernice base e la vernice trasparente, quando il primer si è asciugato.
4. In caso di graffi, procedere come indicato sopra, applicando il nastro protettivo lungo il contorno della parte danneggiata per proteggere la vernice che è rimasta intatta.

NOTA

Se la scheggiatura non ha raggiunto la lamiera e rimane uno strato di vernice intatto, si possono applicare la vernice base e la vernice trasparente direttamente dopo aver pulito la superficie.

Relative informazioni

- Antiruggine (p. 409)

SPECIFICHE

Denominazioni del tipo

Le informazioni identificative dell'automobile (denominazione del tipo, numero di telaio ecc.) sono riportate su un'etichetta nell'automobile.

Posizione delle etichette

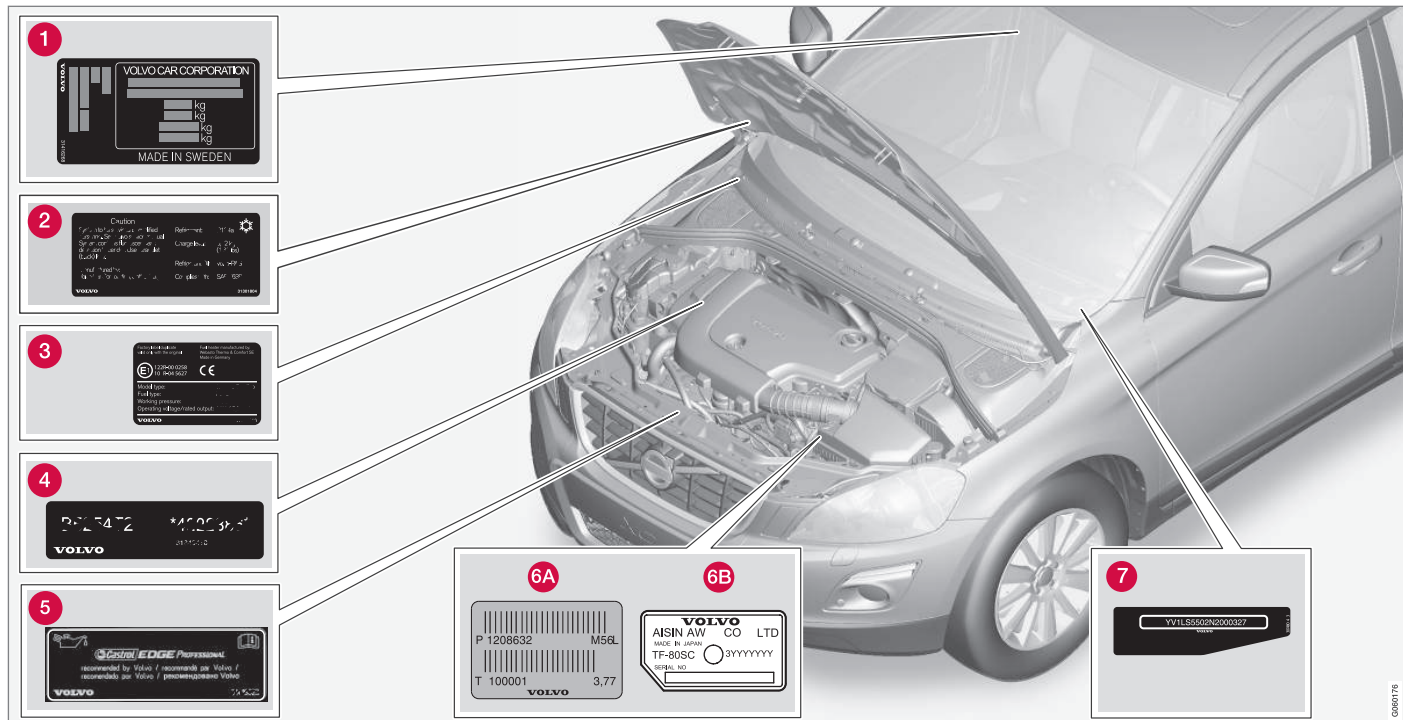

L'illustrazione è schematica; i dettagli possono variare a seconda del particolare mercato o modello.

Quando ci si rivolge al concessionario Volvo circa la propria automobile o quando si ordinano



« accessori e ricambi, è importante indicare la denominazione del tipo di automobile, il numero di telaio e il numero del motore.

1 Etichetta per denominazione del tipo, numero di telaio, pesi max consentiti, codice colore degli esterni e numero di omologazione. L'etichetta si trova sul montante della portiera ed è visibile aprendo la portiera posteriore destra.

2 Etichetta del climatizzatore.

3 Etichetta del riscaldatore di parcheggio.

4 Etichetta per codice motore e numero di produzione del motore.

5 Etichetta dell'olio motore.

6 Etichetta per denominazione del tipo e numero di produzione del cambio.

A Cambio manuale

B Cambio automatico

7 Etichetta per numero di serie dell'automobile - VIN (Vehicle Identification Number).

Sul libretto di immatricolazione sono riportate maggiori informazioni sull'automobile.

i **NOTA**

Le etichette illustrate nel manuale del proprietario non sono riproduzioni esatte di quelle presenti sull'automobile. Scopo del libretto è illustrarne indicativamente l'aspetto e la posizione sull'automobile. Le informazioni specifiche per il proprio modello sono riportate nelle etichette sull'automobile.

Relative informazioni

- Pesì (p. 418)
- Specifiche motore (p. 420)
- Specifiche per il climatizzatore (p. 428)

Misure

La tabella illustra lunghezza, altezza ecc. dell'automobile.

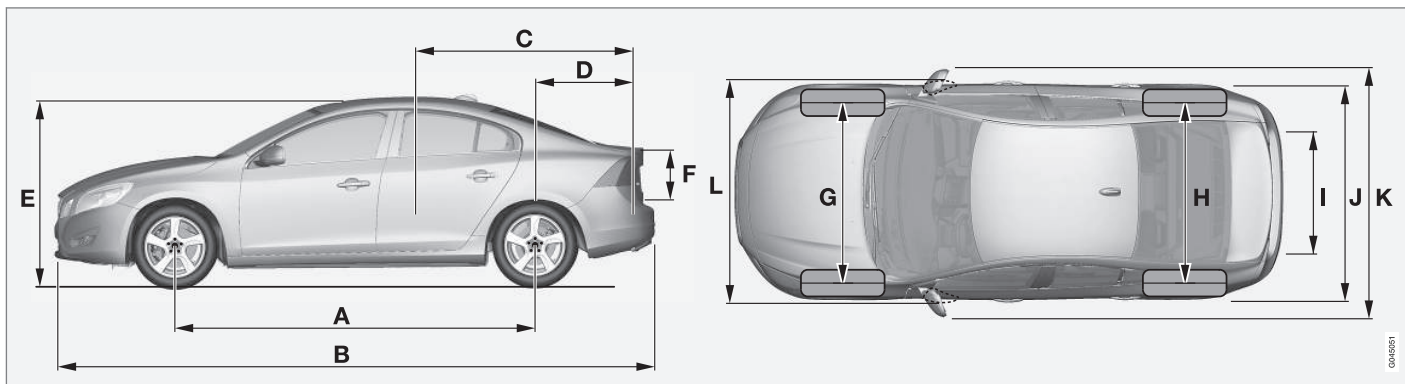

S60CC ^A	Misure	mm
A	Passo	2774
B	Lunghezza	4637
C	Lunghezza di carico, pavimento, sedile posteriore ribaltato	1749
D	Lunghezza di carico, pavimento	965
E	Altezza	1539

S60CC ^A	Misure	mm
F	Altezza di carico	492
G	Carreggiata anteriore	1619 ^B / 1609 ^C
H	Carreggiata posteriore	1577 ^B / 1567 ^C
I	Larghezza di carico, pavimento	919

S60CC ^A	Misure	mm
J	Larghezza	1866
K	Larghezza incl. specchi retrovisori	2097
L	Larghezza incl. specchi retrovisori ripiegati	1899

A S60 Cross Country

B Larghezza pneumatici 215 mm.

C Larghezza pneumatici 235 mm.

Pesi

Un'etichetta nell'automobile riporta il peso complessivo max ecc.

Il peso a vuoto comprende conducente, serbatoio del carburante riempito al 90 % e pieno di tutti gli oli e i liquidi.

Il peso dei passeggeri e degli optional montati nonché la pressione sulla sfera (p. 419) (per il collegamento di un rimorchio) limitano la capacità di carico e non sono conteggiati nel peso a vuoto.

Carico max consentito = Peso complessivo - Peso a vuoto.

NOTA

Il peso di servizio dichiarato si riferisce all'automobile nella versione base, senza attrezzature e optional. Di conseguenza, il peso di ogni optional aggiunto riduce la capacità di carico dell'automobile in misura corrispondente.

Alcuni esempi di optional che riducono la capacità di carico sono i diversi equipaggiamenti (Kinetic, Momentum, Summum ecc.), oltre a gancio di traino, portapacchi, box sul tetto, impianto audio, fari supplementari, GPS, riscaldatore a carburante, griglia protettiva, tappetini, copribagagliaio, sedili elettrocomandati ecc.

Per conoscere il peso di servizio esatto dell'automobile si consiglia di pesarla.

ATTENZIONE

Le caratteristiche di guida dell'automobile cambiano in base al carico e alla sua sistemazione.

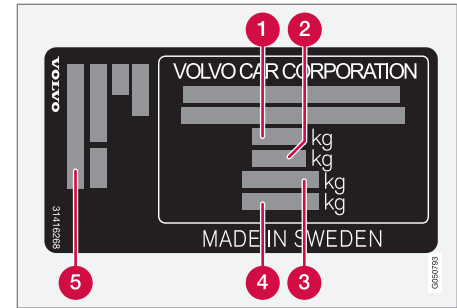

Per informazioni sulla posizione dell'etichetta, vedere Denominazioni del tipo (p. 414).

- 1** Peso complessivo max
- 2** Peso max treno (automobile + rimorchio)
- 3** Carico max sull'assale anteriore
- 4** Carico max sull'assale posteriore
- 5** Equipaggiamento

Carico max: Vedere libretto di immatricolazione.

Carico max sul tetto: 75 kg.

Relative informazioni

- Peso di traino e pressione sulla sfera (p. 419)
- Consumo di carburante ed emissioni di CO₂ (p. 430)

Peso di traino e pressione sulla sfera

Il peso di traino e la pressione sulla sfera per la guida con rimorchio possono essere rilevati nelle tabelle.

Peso max rimorchio frenato

NOTA

Non tutti i motori sono disponibili su tutti i mercati.

S60CC ^A Motore	Codice motore ^B	Cambio	Peso max rimorchio con freni (kg)	Pressione max sulla sfera (kg)
T5 AWD	B4204T11	Automatico, TG-81SC	1800	90
D3	D4204T4	Manuale, M66	1800	90
D3	D4204T4	Automatico, TG-81SC	1800	90
D4	D4204T14	Manuale, M66	1800	90
D4	D4204T14	Automatico, TG-81SC	1800	90
D4 AWD	D5244T21	Automatico, TF-80SD	1900	90

^A S60 Cross Country

^B Il codice motore, il numero componente e di produzione sono riportati sul motore, vedere Denominazioni del tipo (p. 414).

Peso max rimorchio non frenato

Peso max rimorchio senza freni (kg)	Pressione max sulla sfera (kg)
750	50

Relative informazioni

- Pesì (p. 418)
- Guida con rimorchio* (p. 324)

Specifiche motore

Le specifiche del motore (potenza ed altro) per le rispettive motorizzazioni possono essere lette nella tabella.

i NOTA
Non tutti i motori sono disponibili su tutti i mercati.

S60CC ^A Motore	Codice motore ^B	Potenza (kW / giri/min.)	Potenza (CV/giri/min)	Coppia (Nm / giri/min.)	Numero cilindri	Alesaggio (mm)	Corsa (mm)	Cilindrata (litri)	Rapporto di compressione
T5 AWD	B4204T11	180/5500	245/5500	350/1500-4800	4	82,0	93,2	1,969	10,8:1
D3	D4204T4	110/4250	150/4250	350/1500-2500	4	82,0	93,2	1,969	15,8:1
D4	D4204T14	140/4250	190/4250	400/1750-2500	4	82,0	93,2	1,969	15,8:1
D4 AWD	D5244T21	140/4000	190/4000	440/1500-2750	5	81,0	93,2	2,400	16,5:1

A S60 Cross Country

B Il codice motore, il numero componente e di produzione sono riportati sul motore, vedere Denominazioni del tipo (p. 414).

Relative informazioni

- Liquido refrigerante - tipo e quantità (p. 424)
- Olio motore - tipo e quantità (p. 422)

Olio motore - condizioni di marcia sfavorevoli

In caso di condizioni di guida sfavorevoli, la temperatura e il consumo di olio possono aumentare. Di seguito riportiamo alcuni esempi di condizioni di guida sfavorevoli.

Controllare il livello dell'olio (p. 368) più spesso in caso di guida su lunga percorrenza:

- con roulotte o rimorchio
- in zone montane
- ad alta velocità
- a temperature inferiori a -30 °C o superiori a +40 °C.

Quanto detto vale anche per i percorsi brevi a basse temperature.

Scegliere un olio motore completamente sintetico in caso di condizioni di guida sfavorevoli. Ciò garantirà una maggiore protezione del motore.

Volvo raccomanda:



! IMPORTANTE

Per soddisfare i requisiti previsti per gli intervalli di assistenza del motore, tutti i motori sono rabboccati in fabbrica con uno speciale olio motore sintetico. Questo olio accuratamente selezionato garantisce ottime caratteristiche di durata, accensione, consumo di carburante ed ecologicità.

Gli intervalli di assistenza raccomandati sono validi solo se si utilizza un olio motore approvato. Utilizzare sempre un olio del tipo prescritto sia in sede di rabbocco che di sostituzione per non compromettere le caratteristiche di durata, accensione, consumo di carburante ed ecologicità.

La garanzia Volvo non copre danni dovuti all'utilizzo di olio motore di tipo e viscosità diversi da quelli prescritti.

Si raccomanda di affidare il cambio olio a un riparatore autorizzato Volvo.

Relative informazioni

- Olio motore - tipo e quantità (p. 422)
- Olio motore - generalità (p. 367)

Olio motore - tipo e quantità

Il tipo e la quantità di olio motore per le rispettive motorizzazioni possono essere letti nella tabella.

Volvo raccomanda:

**NOTA**

Non tutti i motori sono disponibili su tutti i mercati.

S60CC ^A Motore	Codice motore ^B	Tipo di olio	Capacità, incl. filtro dell'olio (litri)
T5 AWD	B4204T11	Castrol Edge Professional V 0W-20 o VCC RBS0-2AE 0W-20	circa 5,9
D3	D4204T4	Castrol Edge Professional V 0W-20 o VCC RBS0-2AE 0W-20	circa 5,2
D4	D4204T14		circa 5,2
D4 AWD	D5244T21	Tipo di olio: ACEA A5/B5 Viscosità: SAE 0W-30	circa 5,9

^A S60 Cross Country

^B Il codice motore, il numero componente e di produzione sono riportati sul motore, vedere Denominazioni del tipo (p. 414).

Relative informazioni

- Olio motore - condizioni di marcia sfavorevoli (p. 421)
- Olio motore - controllo e rabbocco (p. 368)

Liquido refrigerante - tipo e quantità

La tabella illustra la quantità di liquido refrigerante per ogni tipo di motore.

Tipo prescritto: Refrigerante raccomandato da Volvo miscelato con il 50% di acqua¹, vedere la confezione.

NOTA

Non tutti i motori sono disponibili su tutti i mercati.

S60CC ^A		Quantità (litri)
Motore ^B		
T5 AWD	B4204T11	8,3 (8,7 ^C)
D3	D4204T4	8,9 (9,2 ^C)
D4	D4204T14	
D4 AWD	D5244T21	8,9

^A S60 Cross Country

^B Il codice motore, il numero componente e di produzione sono riportati sul motore, vedere Denominazioni del tipo (p. 414).

^C Per le automobili con riscaldatore a carburante.

Relative informazioni

- Liquido refrigerante - livello (p. 371)

¹ La qualità dell'acqua deve essere conforme allo standard STD 1285,1.

Olio cambio - tipo e quantità

Il tipo e la quantità raccomandati di olio del cambio per le rispettive versioni di cambio possono essere letti nella tabella.

Cambio manuale

Cambio manuale	Capacità (litri)	Olio del cambio prescritto
M66	circa 1,45	BOT 350M3

Cambio automatico

Cambio automatico	Capacità (litri)	Olio del cambio prescritto
TF-80SD	circa 7,0	AW1
TG-81SC	circa 6,6 ^A circa 7,5 ^B	AW1

A Motori a benzina

B Motori diesel

i NOTA

In condizioni di guida normali, l'olio del cambio non deve essere sostituito. In caso di guida in condizioni sfavorevoli può essere tuttavia necessario sostituire l'olio.

Relative informazioni

- Olio motore - condizioni di marcia sfavorevoli (p. 421)
- Denominazioni del tipo (p. 414)

Olio dei freni - tipo e quantità

In un impianto frenante idraulico, l'olio dei freni è il mezzo utilizzato per trasferire la potenza dal cilindro del freno principale ai freni meccanici.

Tipo prescritto: Volvo Original Dot 4 classe 6 o equivalente.

Volume: 0,6 litri

Relative informazioni

- Olio di freni e frizione - livello (p. 372)

Olio servosterzo - tipo

L'olio servosterzo è il liquido usato nell'impianto servosterzo dell'auto.

Tipo prescritto: Olio del servosterzo raccomandato da Volvo.

Relative informazioni

- Olio del servosterzo - livello (p. 373)

Serbatoio carburante - capacità

La capacità del serbatoio carburante per le rispettive motorizzazioni può essere letta nella tabella.

Motore	Capacità (litri)	Tipo prescritto
Motore a benzina	circa 67	Carburante - benzina (p. 318)
Motore diesel	circa 67	Carburante - gasolio (p. 319)

Relative informazioni

- Rifornimento carburante (p. 317)
- Specifiche motore (p. 420)

Specifiche per il climatizzatore

Il climatizzatore dell'automobile contiene refrigerante R1234yf o R134a a seconda del mercato. Il tipo utilizzato è indicato su un'etichetta all'interno del cofano.

Tipi e quantità di liquidi e lubrificanti del climatizzatore prescritti sono indicati nella tabella seguente.

Etichetta del climatizzatore

Etichetta per R134a

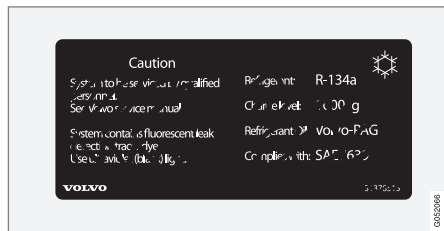

L'etichetta si trova all'interno del cofano.

Etichetta per R1234yf

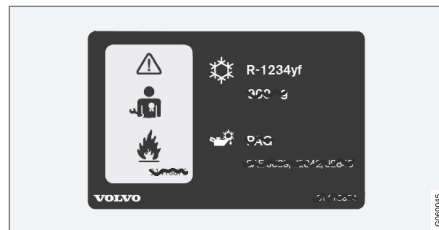

L'etichetta si trova all'interno del cofano.

Legenda per R1234yf

Simbolo	Spiegazione
	Cautela
	Climatizzatore portatile (MAC)
	Tipo di lubrificante

Simbolo	Spiegazione
	L'assistenza al condizionatore mobile (MAC) è riservata a tecnici addestrati e certificati.
	Refrigerante infiammabile

Refrigerante

Automobili con refrigerante R134a

Motore	Peso	Tipo prescritto
Diesel a 5 cilindri	720 g	R134a
altro	800 g	

⚠ ATTENZIONE

Il climatizzatore contiene refrigerante R134a in pressione. Assistenza e riparazione dell'impianto devono essere effettuate esclusivamente da un riparatore autorizzato.

Automobili con refrigerante R1234yf

Peso	Tipo prescritto
750 g	R1234yf

⚠ ATTENZIONE

Il climatizzatore contiene refrigerante R1234yf in pressione. Ai sensi della norma SAE J2845 (Technician Training for Safe Service and Containment of Refrigerants Used in Mobile A/C System) e per garantire la sicurezza degli impianti refrigeranti, l'assistenza e la riparazione di detti impianti sono riservate a tecnici addestrati e certificati.

Olio per compressori

Motore	Quantità	Tipo prescritto
4 cilindri	60 ml	PAG SP-A2
5 cilindri	110 ml	PAG SP-A2

Evaporatore**! IMPORTANTE**

Non è consentito riparare l'evaporatore dell'impianto A/C o sostituirlo con un evaporatore usato. Il nuovo evaporatore deve essere certificato e marcato a norma SAE J2842.

Relative informazioni



- Climatizzatore - ricerca dei guasti e riparazione (p. 373)
- Denominazioni del tipo (p. 414)

Consumo di carburante ed emissioni di CO2

Il consumo di carburante di un veicolo si misura in litri/100 km e le emissioni di CO2 in grammi di CO2/km.

Spiegazione

CO ₂	g CO ₂ /km
	litri/100 km







	Guida urbana
	Guida su strade extraurbana
	Guida mista
man	cambio manuale
aut	Cambio automatico







NOTA

I dati su consumi ed emissioni eventualmente mancanti sono riportati in un supplemento allegato.

NOTA

Non tutti i motori sono disponibili su tutti i mercati.

S60CC^A 							
		CO ₂		CO ₂		CO ₂	
T5 AWD (B4204T11)	aut	223	9,8	136	6,0	168	7,4
D3 (D4204T4)	man	120	4,6	106	4,0	111	4,2
D3 (D4204T4)	aut	137	5,3	110	4,2	120	4,6
D4 ^B (D4204T14)	man	120	4,6	106	4,0	111	4,2
D4 ^C (D4204T14)	man	119	4,6	105	4,0	110	4,2

S60CC ^A 							
		CO ₂	Ø 	CO ₂	Ø 	CO ₂	Ø 
D4 (D4204T14)	aut	137	5,3	110	4,2	120	4,6
D4 AWD (D5244T21)	aut	178	6,8	132	5,1	149	5,7

A S60 Cross Country

B **Escl.** versione a basse emissioni.

C **Solo** versione a basse emissioni.

I valori in tabella relativi a consumi di carburante ed emissioni si riferiscono ai cicli di guida UE (vedere di seguito) per un'automobile senza carico (peso a vuoto) nella versione base e senza equipaggiamento supplementare. Il peso dell'automobile può aumentare a seconda dell'equipaggiamento. Questo fattore e il carico dell'automobile aumentano il consumo di carburante e le emissioni di anidride carbonica.

Il consumo di carburante può essere maggiore dei valori riportati in tabella per diversi motivi. Alcuni esempi sono:

- Se l'automobile è dotata di accessori supplementari che incidono sul peso complessivo.
- Stile di guida del conducente.
- Se il cliente richiede ruote diverse da quelle montate di serie nella versione base del modello la resistenza al rotolamento potrebbe aumentare.

- Velocità elevate, che aumentano la resistenza all'aria.
- Qualità del carburante, condizioni stradali e traffico, clima e stato dell'automobile.

Una combinazione di alcuni degli esempi citati può aumentare notevolmente i consumi.

Il consumo di carburante può variare notevolmente rispetto ai cicli di guida UE (vedere di seguito) utilizzati per la certificazione dell'automobile su cui si basano i valori riportati nella tabella. Per maggiori informazioni, vedere la legislazione di riferimento.

NOTA

Condizioni meteorologiche estreme e guida con rimorchio o ad alta quota, in combinazione con la qualità del carburante, aumentano considerevolmente il consumo di carburante.

◀◀ **Cicli di guida UE**

I dati ufficiali dichiarati sui consumi di carburante si basano su due cicli di guida standard in laboratorio ("cicli di guida UE") in conformità a EU Regulation no 692/2008, 715/2007 (Euro 5 / Euro 6) e UN ECE Regulation no 101. Poiché i cicli di guida sono impiegati anche per il controllo di qualità, sono stabiliti requisiti rigidi per la ripetibilità dei test. Questi sono effettuati in modo estremamente controllato e utilizzando esclusivamente le funzioni base dell'automobile (ad esempio con condizionatore e radio spenti ecc.). Di conseguenza, i risultati dei test ufficiali non sono evidentemente rappresentativi per l'utilizzo effettivo.

La legislazione riguarda i cicli "Guida su strade urbane" e "Guida su strade extraurbane".

- **Guida su strade urbane** - la misurazione inizia all'accensione a freddo del motore. La guida è simulata.
- **Guida su strade extraurbane** - Si effettuano accelerazioni e frenate a velocità comprese fra 0-120 km/h (0-75 mph). La guida è simulata.

Le automobili con cambio manuale si avviano in 2a.

Come previsto dalla legge, il valore per la guida mista riportato in tabella è una combinazione dei cicli "Guida su strade urbane" e "Guida su strade extraurbane".

Per calcolare le emissioni di anidride carbonica (CO₂) durante i due cicli di guida si raccolgono i gas di scarico. I gas vengono quindi analizzati per determinare le emissioni di CO₂.

Relative informazioni

- Guida economica (p. 323)
- Pesi (p. 418)

Ruote e pneumatici - dimensioni approvate

In alcuni Paesi, il libretto di immatricolazione e gli altri documenti non riportano tutte le dimensioni approvate. La seguente tabella mostra tutte le combinazioni approvate di cerchi e pneu-

matici. Per leggere la tabella è necessario conoscere i dati relativi a motore, trazione anteriore (FWD) o trazione integrale (AWD) nonché il tipo di cambio. Per informazioni su questi dati, vedere Denominazioni del tipo (p. 414).

Per informazioni sui valori minimi consentiti di indice di carico (LI) e classe di velocità (SS), vedere Indice di carico e classe di velocità (p. 434).

✓ = Approvato

S60CC ^A Motore	man./ aut.	215/65R16 7Jx16x50	235/55R17 7,5Jx17x55	235/50R18 7,5Jx18x55	235/45R19 8Jx19x55
T5 AWD (B4204T11)	aut.	✓	✓	✓	✓
D3 (D4204T4)	man./aut.	✓	✓	✓	✓
D4 (D4204T14)	man./aut.	✓	✓	✓	✓
D4 AWD (D5244T21)	aut.	✓	✓	✓	✓

^A S60 Cross Country

Relative informazioni

- Pneumatici - dimensioni (p. 340)
- Dimensioni di pneumatici e cerchi (p. 340)

Indice di carico e classe di velocità

La seguente tabella mostra l'indice di carico più basso consentito (LI) e la classe di velocità più

bassa consentita (SS). Per leggere la tabella è necessario conoscere i dati relativi a motore, trazione anteriore (FWD) o trazione integrale

(AWD) nonché il tipo di cambio. Per informazioni su questi dati, vedere Denominazioni del tipo (p. 414).

S60CC ^A		man./ aut.	Indice di carico più basso consentito (LI) ^B	Classe di velocità più bassa consentita (SS) ^C
Motore		aut.		
T5 AWD	B4204T11	aut.	95	H
D3	D4204T4	man./aut.	95	H
D4	D4204T14	man./aut.	95	H
D4 AWD	D5244T21	aut.	95	H

^A S60 Cross Country

^B L'indice di carico del pneumatico deve essere almeno pari o superiore al valore riportato in tabella.

^C La classe di velocità del pneumatico deve essere almeno pari o superiore al valore riportato in tabella.

Relative informazioni

- Ruote e pneumatici - dimensioni approvate (p. 433)
- Pneumatici - pressioni dei pneumatici approvate (p. 435)
- Pneumatici - dimensioni (p. 340)
- Dimensioni di pneumatici e cerchioni (p. 340)
- Pneumatici - indice di carico (p. 341)
- Pneumatici - classi di velocità (p. 341)

Pneumatici - pressioni dei pneumatici approvate

Le pressioni dei pneumatici approvate per le rispettive motorizzazioni può essere letta nella tabella.

 NOTA
Non tutti i motori, i pneumatici e le relative combinazioni sono disponibili su tutti i mercati.

S60CC ^A Motore	Dimensioni dei pneumatici	Velocità (km/h)	Carico, 1-3 persone		Carico max		Pressione ECO ^B
			Anteriore (kPa) ^C	Post. (kPa)	Anteriore (kPa)	Post. (kPa)	Ant./post. (kPa)
Tutti i motori	215/65 R 16	0 - 160 ^D	230	230	260	260	260
	235/55 R 17	160+ ^E	240	240	280	280	-
	235/50 R 18						
	235/45 R 19						
Ruotino di scorta		max 80 ^F	420	420	420	420	-

A S60 Cross Country

B Guida economica.

C In alcuni Paesi è riportato il valore in bar di fianco al valore in Pascal: 1 bar = 100 kPa.

D 0 - 100 mph

E 100+ mph

F max 50 mph

Relative informazioni

- Ruote e pneumatici - dimensioni approvate (p. 433)
- Pneumatici - dimensioni (p. 340)
- Pneumatici - pressione (p. 338)
- Denominazioni del tipo (p. 414)

INDICE ALFABETICO

A

Abbaglianti/anabbaglianti	92
Abbaglianti ad attivazione automatica	93
Abbaglianti automatici	93
ACC - Regolatore elettronico della velocità adattivo	207
Adesivi	414
Airbag	
attivazione/disattivazione, PACOS	36
lato conducente	34
lato passeggero	34, 36
AIRBAG	34
Airbag laterale SIPS	38
Airbag SIPS	38
Aletta parasole del tettuccio apribile	111
Allarme	186, 187, 188
chiave telecomando fuori uso	187
controllo dell'antifurto	168
livello di allarme ridotto	188
riattivazione automatica	187
segnali di allarme	188
spia dell'antifurto	187
All Wheel Drive (trazione integrale)	295
Alta temperatura motore	313
Alzacristalli	103
Reset	104

Antiruggine	409
Antislittamento	193
Applicazione della cera	408
aspirazione di gas di scarico tossici	314
Assistenza al parcheggio	265, 267
all'indietro	267
funzione	265
indicazione di anomalia	268
sensori dell'assistenza al parcheggio	269
Assistenza al parcheggio attiva	274
funzione	274
Limitazioni	277
Spie e messaggi	279
utilizzo	275
Assistenza al parcheggio - PAP	274
Assistenza avviamento in salita	294
Assistenza in coda	215
Asta di livello elettronica	368, 369
Attrezzatura di emergenza	
Cassetta del pronto soccorso	349
triangolo di emergenza	347
Attrezzi	348
Ausilio all'avviamento	287
Autolavaggio	406
Automobile connessa a Internet	
prenotare assistenza e riparazione	360

Avvertimento collisione	
cura	237
funzione	234
rilevamento di pedoni	236
Sensore radar	221, 227
Avvertimento distanza	204
Limitazioni	205
Spie e messaggi	206
Avviamento a distanza - ERS	284
Avviamento senza chiave	174, 175, 176, 177, 282
Avviamento senza chiave (keyless drive)	174, 175, 176, 177, 282
Awisatore acustico	87
Awisatore cinture	31
AWD, trazione integrale	295
Azzeramento contachilometri parziale	119, 123

INDICE ALFABETICO

B

Bagagliaio	
carico	156
Illuminazione	100
occhielli di fissaggio del carico	158
Bambini	
fermo di sicurezza per bambini	44
seggiolino per bambini e airbag	51
seggiolino per bambini e airbag laterale	38
sicurezza	44
sistemazione nell'automobile	51
Basetta portafusibili	393
Batteria	
Ausiliaria	389
ausilio all'avviamento	287
Avviamento	385
chiave telecomando/PCC	172
manutenzione	385
Simboli sulla batteria	387
Spie di allarme	387
Batteria ausiliaria	389
Batteria di avviamento	287, 314, 385
sostituzione	387
Sovraccarico	314
Baule	182
bloccaggio/sbloccaggio	182
Bicchieri	
laminato/rinforzato	26

BLIS	244, 245
Bloccaggio/sbloccaggio	
cassetto portaoggetti	181
interno	179
Bloccaggio della retromarcia	289
Bloccaporte	183
disattivazione	183
disattivazione temporanea	184
Blocco sterzo	283
Bulloni ruote	342
serrabile	342
Bulloni ruote antifurto	342
Bussola	108
taratura	108
C	
Cambio	288, 289
automatico	290
manuale	289
Cambio automatico	290
posizioni del cambio manuale (Geartronic)	291
rimorchio	325
traino e trasporto	332
Cambio delle ruote	343

cambio manuale	289
GSI - Ausilio alla leva selettiva	289
rimorchio	325
traino e trasporto	332
Carburante	318, 319
consumo di carburante	430
filtro del carburante	321
identificatore	318, 319
risparmio di carburante	338, 339
Carico	
carichi lunghi	157
carico sul tetto	158
generalità	156
occhielli di fissaggio del carico	158
Carico max sul tetto	418
Carico sul tetto, peso max	418
Cassetta del pronto soccorso	349
Cassetto portaoggetti	154
bloccaggio	181
Cerchio, dimensione	340
Cerchioni	
Pulizia	407
Certificazione ambientale, FSC, manuale del proprietario	26
Chiave	162, 164
Chiave telecomando	162, 163, 164
Autonomia	167, 174

funzioni	166
perdita	162
sostituzione della batteria	172
stelo staccabile della chiave	169, 170
Cintura di sicurezza	28
allacciare	29
allarme cinture non allacciate	31
distacco	30
gravidanza	30
pretensionatori delle cinture	31
Sedile posteriore	31
City Safety™	226
Classi di velocità dei pneumatici	341
Clean Zone Interior Package (CZIP)	130
Climatizzatore	138
autoregolazione	137
generalità	128
impostazioni personali	131
regolazione di temperatura	137
riparazione	373
sensori	129
temperatura effettiva	129
climatizzatore, liquido	
quantità e tipo	428
Climatizzatore elettronico - ECC	134
Codice colore della vernice	411
Codice colore vernice	411
Cofano, apertura	365

Collisione	42
Comando incidenza fari	90
Comando luci	88
Computer di bordo	116, 118, 122, 126
Condensa	
Condensa nei fari	406
trattamento dei cristalli	128
Condensa nei fari	406
Contachilometri parziale	74, 116
Contachilometri parziale azzeramento	119, 123
Contenuto di etanolo	
max 10% in volume	318
Controllo del freno motore	193
Controllo della stabilità per il traino	193, 331
Controllo del livello dell'olio motore	368
Corner Traction Control	193
CTA	246
Cura dell'automobile	406
rivestimento in pelle	410
CZIP (Clear Zone Interior Package)	130

D

Decalcomania pressione pneumatici	338
Denominazioni del tipo	414
Depurazione dell'aria	
abitacolo	129, 130, 131
materiale	131
Diesel	319
arresto per esaurimento carburante	320
Dimensioni dei pneumatici	340
Disinserimento dell'immobilizzatore leva selettiva	293
Display informativo	64, 65
Dispositivo di traino	326, 327
Specifiche	327
Distribuzione dell'aria	131
ricircolo	139
tabella	140
Driver Alert Control	253
utilizzo	253
Driver Alert System	252
Durata approach light	101, 166
Durata Home safe light	101

INDICE ALFABETICO

E

ECC, climatizzatore elettronico	134
Eco Cruise	304
EcoGuide	68
Elemento termico monoblocco	142
Elemento termico monoblocco e riscaldatore abitacolo	
avvio diretto	143
messaggi	146
spegnimento diretto	144
timer	144
Emissioni di anidride carbonica	430
Emissioni di CO ₂	430
ERS - Avviamento a distanza	284
Etichette	414

F

FAP PIENO	321
Fari Active Xenon	96
Fari attivi in curva	96
Fascio di luce, regolazione	97
Fascio di luce dei fari	
regolazione	97
regolazione in altezza	90

Fendinebbia posteriore	97
Fermo di sicurezza bambini	44
Fermo di sicurezza per bambini	184, 185
Filtro antiparticolato	321
Filtro antiparticolato diesel	321
Filtro dell'abitacolo	130
Finestrini	
tendina parasole	105
Finestrini e specchi retrovisori	408
Fondi stradali scivolosi	315
Foratura	352
FOUR-C - Telaio attivo	192
Freni	306, 308
freno a mano	309
impianto frenante	306, 307, 308
Luci stop	98
rabbocco dell'olio dei freni	372
servofreno di emergenza, EBA	308
sistema ABS (freni antibloccaggio)	307
spie nel quadro strumenti	307
Freno a mano	309
Freno di servizio	306, 307, 308
Freno di stazionamento	309

Freno di stazionamento elettrico	
bassa tensione di batteria	309
Freno motore automatico	295
Funzione antipanico	166
Funzione antisbandamento	193
Funzione di memoria nel sedile	83
Funzione di ricambio aria	128, 181
Fusibili	
generalità	392
nel bagagliaio	402
Nella centralina sotto il cassetto portaoggetti	400
nella zona fredda del vano motore	404
nel vano motore	394
sostituzione	392
sotto il cassetto portaoggetti	398

G

Gancio di traino	
smontabile, fissaggio	328
smontabile, rimozione	329
Gancio di traino, vedere Dispositivo di traino	326
Gancio di traino smontabile	
montaggio/rimozione	328, 329
rimessaggio	327

Geartronic	291
Gestione messaggi	114
Gomme invernali	342
GSI - Ausilio alla leva selettrice	289
Guado	313
Guida	315
con il baule aperto	314
impianto di raffreddamento	313
Guida con rimorchio	324
peso del rimorchio	419
pressione sulla sfera	419
Guida economica	323
Guida invernale	315

H

HDC	295
Hill Descent Control	295

I

IAQS - Interior Air Quality System	130
Illuminazione	
Abbaglianti automatici	93
anabbaglianti/abbaglianti	92
Comandi	88, 99

Comando incidenza fari	90
fari attivi in curva	96
fari Bi-Xeno attivi	96
illuminazione automatica dell'abitacolo	100
illuminazione comandi	90
Illuminazione degli strumenti	90
Illuminazione del display	90
illuminazione di sicurezza	101, 166
lampadine a incandescenza, specifiche	382
Luce di pos.	90
luci di orientamento	101
luci diurne	91
Luci in curva	96
nell'abitacolo	99
retronebbia	97
rilevamento galleria	92
Illuminazione, sostituzione delle lampadine	374
abbaglianti (automobili con fari alogeni)	377
abbaglianti (automobili con fari Bi-Xeno attivi)	378
anabbaglianti (automobili con fari alogeni)	377
bagagliaio	381
indicatori di direzione anteriori	379
luce della targa	381
portalampada posteriori	379
specchietto di cortesia	381

Illuminazione abitacolo	99
automatismo	100
Illuminazione comandi	90
Illuminazione comfort	100
Illuminazione degli strumenti	90
Illuminazione del display	90
Immobilizer	165
Immobilizer comandato a distanza	166
Immobilizer elettronico	165
Immobilizzatore leva selettrice	293
Immobilizzatore leva selettrice, disinserimento meccanico	293
Impianto di raffreddamento	313
surriscaldamento	313
Impianto di scarico	313
Impianto elettrico	392
Impostare la distanza temporale	204
Impostazioni del telaio	192
Incidente, vedere Collisione	42
Indicatore cambio di marcia	289
Indicatore di collisione	233, 234
limiti generali	239
Indicatore di collisione con freno automatico	233
Indicatore di usura	338

INDICE ALFABETICO

Indicatori di direzione	99
Indicazione di bloccaggio	164
Indicazioni sui segnali stradali	248
Limitazioni	252
utilizzo	249
Indice di carico	341
Ingombro	417
Interior Air Quality System (IAQS) depurazione dell'aria	130
Interni in pelle, consigli per la pulizia	410

K

Keyless - bloccaggio	175
Keyless - sbloccaggio	176
Kit di riparazione provvisoria pneumatici panoramica	353
posizionamento	352

L

Lampadine	374
Lampadine a incandescenza, specifiche	382
Lampeggiatori di emergenza	98

Lane Departure Warning (LDW)	256, 257, 258
Lavacrystalli	
liquido lavacrystalli, rabbocco	384
Parabrezza	102
Lavaggio ad alta pressione dei fari	103
Lavaggio automatico	406
Lavaggio parabrezza	102
Lesioni da colpo di frusta, WHIPS	39
Limitatore di velocità	197
allarma di superamento velocità	199
disattivazione temporanea	198
ricordare	197, 198
spegnimento	200
Liquidi, quantità	384, 424, 425, 426, 427, 428
Liquidi e oli	424, 425, 426, 428
Liquido lavacrystalli	384
Liquido refrigerante quantità e tipo	424
Liquido refrigerante, controllo e rabbocco	371
Livello dell'olio basso	368
Livello di forza della sterzata, vedere Sensibilità dello sterzo	192
LKA - Mantenimento corsia attivo	260, 261
Luce di pos.	90

Lucidatura	408
Luci diurne	91
Luci in curva	96
Luci posteriori posizionamento	380
Luci stop	98
Lunotto riscaldamento elettrico	107
tendina parasole	105

M

Macchie	409
Mantenimento corsia attivo utilizzo	258, 262, 263
Mantenimento corsia attivo - LKA	260, 261
Manuale del proprietario, certificazione ambientale	26
Manutenzione antiruggine	409
Marchio ambientale, FSC	26
Marmitta catalitica Trasporto	322
Trasporto	332
Martinetto	348
Memoria chiave auto	163

Messaggi di errore	
Driver Alert Control	255
Lane Departure Warning	259
LKA	264
Regolatore elettronico della velocità adattivo	219
vedere Messaggi e spie	219, 311
Messaggi di errore in BLIS	248
Messaggi e spie	
Driver Alert Control	255
Elemento termico monoblocco e riscaldatore abitacolo	146
Indicatore di collisione con freno automatico	232, 242
Lane Departure Warning	259
LKA	264
Regolatore elettronico della velocità adattivo	219
Messaggi in BLIS	248
Messaggi sul display informativo	113
Misura	417
Modalità di guida ECO	304
Modalità di sicurezza	42
spostamento	43
tentativo di avviamento	43
Modalità ECO	304
Monitoraggio pneumatici	350
Monitoraggio pressione pneumatici	349, 350

Motore	
avviare	282
disinserire	283
Start/Stop	296
surriscaldamento	313
MY CAR	114

O

Occhiello di traino	333
Olio, vedere anche Olio motore	421, 422
Olio dei freni	
tipo e quantità	426
Olio del cambio	
quantità e tipo	425
Olio del servosterzo	
Controllo del livello	373
tipo	426
Olio di freni e frizione	372
Olio motore	367, 421
condizioni di guida sfavorevoli	421
filtro	367
tipo e quantità	422
Olio motore, rabbocco	368
Omologazione	
sistema chiave telecomando	188
sistema radar	223

Optional/accessorio	17
Orologio, impostazione	75

P

PACOS	36
Paletta al volante	87
Panoramica degli strumenti	
automobile con guida a destra	61
automobile con guida a sinistra	58
PAP - Assistenza al parcheggio attiva	274
Parabrezza	
riscaldamento elettrico	107, 138
Parabrezza termoriflettente	21
PCC - Personal Car Communicator	
Autonomia	169, 174
funzioni	166
Percorrenza	116
Personal Car Communicator	169
Pesi	
peso a vuoto	418
Peso a vuoto	418
Peso complessivo	418
Peso del rimorchio e pressione sulla sfera	419
Pneumatici invernali	342

INDICE ALFABETICO

Pneumatico		Profondità battistrada	342	Pulsante informazioni, PCC	168
cura	336	Programma di assistenza	360		
dimensioni	433	Proiettori	375	Q	
indicatori di usura	338	Pronto soccorso	349	<hr/>	
monitoraggio pressione pneumatici	349, 350	Protezione anticappottamento ROPS (Roll Over Protection System)	41	Quadro strumenti	64, 65
Pneumatici invernali	342	Protezione antischiacciamento del tettuccio apribile	111	Qualità della benzina	318
Premere	338, 435	Protezione pedoni	233	Queue Assist	215
profondità battistrada	342	Protezione per bambini	44		
riparazione pneumatici	352	classi di dimensioni per protezioni per bambini con sistema di fissaggio ISO-FIX	53	R	
Senso di rotazione	337	punti di fissaggio superiori per i seggiolini per bambini	56	<hr/>	
Specifiche	433, 434, 435	raccomandati	45	Raccomandazioni per la guida	315
Poggiatesta		Sistema di fissaggio ISOFIX per seggiolini per bambini	52	Refrigerante	373
ripiegamento	86	tipi	54	Regolatore elettronico della velocità	200
sedile posteriore centrale	85	Protezioni per bambini raccomandate	45	disattivazione temporanea	202
Posizione di assistenza	383	tabella	45	disinserire	203
Posizioni del cambio manuale (Geartronic)	291	Pulizia		gestire la velocità	201
Posizioni della chiave	80	Cerchioni	407	riprendere la velocità impostata	203
Potenza	420	cinture di sicurezza	410	Regolatore elettronico della velocità adattivo	207
Power guide	68	Lavaggio automatico	406	andare avanti	214
Prenotare assistenza e riparazione	360	lavaggio dell'automobile	406	disattivazione temporanea	213
Presa elettrica	155	rivestimento	409	disinserire	215
bagagliaio	159	Pulizia a intermittenza	102	funzione	208
Pressione ECO	435			gestire la velocità	211
Pretensionatori delle cinture	31			impostazione intervallo temporale	212
Private locking	171			modo di attesa	213
				panoramica	210

passare alla funzione di regolazione velocità	217	Riparazione provvisoria pneumatici esecuzione	352 354	Ruote e pneumatici dimensioni approvate	433
Ricerca dei guasti	218	pompaggio del pneumatico post-controllo	357 356	indice di carico e classe di velocità	434
Sensore radar	221	Ripristino degli alzacristalli	104		
Regolazione del fascio di luce	97	Ripristino degli specchi retrovisori esterni	106		
Regolazione del fascio di luce dei fari	97	Riscaldamento elettrico		S	
Regolazione della temperatura	137	Lunotto	107	Sbloccaggio	
Regolazione delle caratteristiche di guida	192	parabrezza	107	dall'esterno	178
Regolazione del volante	86	Sedili	135, 136	dall'interno	179
Ribloccaggio automatico	178	specchi retrovisori volante	107 88	Sbloccaggio con lo stelo della chiave	176
Ricerca dei guasti		Riscaldatore abitacolo	142	Sbrinatori	138
Regolatore elettronico della velocità adattivo	218	Riscaldatore a carburante timer	144	Scheggiature e graffi	411
Ricerca dei guasti al sensore telecamera	229	Riscaldatore supplementare a carburante	148	Schienale	82
Rifornimento		elettrico	148, 149	sedile anteriore, ripiegamento	82
Rabbocco	317	Rivestimenti	409	sedile posteriore, reclinazione	85
sportello del serbatoio	316	ROPS (Roll Over Protection System)	41	Sedile, vedere Sedili	82
sportello del serbatoio, apertura manuale	316	Ruota di scorta montaggio	343 346	Sedile elettrocomandato	83
tappo del serbatoio	317	Ruote		Sedile posteriore	
Rigenerazione	321	Catene da neve	342	riscaldamento elettrico	136
Rilevamento di ciclisti	235	distacco	343	Sedili	82
Rilevamento galleria	92	montaggio	346	elettrocomandati	83
Rimorchio	324			Poggiatesta posteriore	85
cavo	324			ripiegamento dello schienale anteriore	82
guida con rimorchio	324			ripiegamento dello schienale posteriore	85
oscillazione	331			riscaldamento elettrico	135, 136
				Segnale acustico	
				Avvertimento collisione	237

INDICE ALFABETICO

Sensibilità dello sterzo dipendente dalla velocità	192	Sistema di stabilità e trazione cura	194	Spia di allarme	
Senso di rotazione	337	Sollevamento dell'automobile	363	Avvertimento collisione	237
Sensore laser	230	Sostanze che provocano reazioni allergiche e asmatiche	130	regolatore elettronico della velocità adattivo	208
Sensore pioggia	102	Spazzole tergcristallo	383	sistema di stabilità e controllo trazione	193
Sensore radar	208	Posizione di assistenza	383	Spia di bloccaggio	165
Limiti	221	Pulizia	384	Spie, PCC	168
Sensore telecamera	228, 240	sostituzione	383	Spie di allarme	65, 68, 72
Sensus	79	Specchietto di cortesia	155	airbag - SRS	72
Serbatoio del carburante		Illuminazione	100	allarme cinture non allacciate	31, 72
volume	427	Specchio retrovisore interno	107	anomalia nell'impianto frenante	72
Serrature		funzione antiabbagliamento automatica	108	Avvertimento	72
bloccaggio	178	Specchi retrovisori		Bassa pressione dell'olio	72
bloccaggio manuale	179	Bussola	108	freno di stazionamento inserito	72
sbloccaggio	178, 179	elettrocomandati	106	l'alternatore non carica	72
Simboli		esterni	105	Spie di controllo	65, 68, 70
Spie di allarme	65, 68	interni	107	Spie e messaggi	
Spie di controllo	65, 68, 70	riscaldamento elettrico	107	Driver Alert Control	255
Sistema airbag	33	Specchi retrovisori elettrocomandati	106	Indicatore di collisione con freno automatico	232, 242
simbolo di avvertenza	32	Specchi retrovisori esterni	105	Lane Departure Warning	259
Sistema chiave telecomando, omologazione	188	funzione antiabbagliamento automatica	106	LKA	264
Sistema di qualità dell'aria (IAQS)	130	Reset	106	Regolatore elettronico della velocità adattivo	219
Sistema di stabilità	193	Specifiche motore	420	Spin control	193
Sistema di stabilità e controllo trazione	193, 195	Spegnimento del motore	283	Sportello di carico	157
				Stabilizzatore	326

Start/Stop	296
funzionamento e gestione	297
il motore non si spegne	298
Statistica di bordo	126
Stelo della chiave	169, 170
Strade scivolose	315
Strato antipolvere e idrorepellente	408
Strato superficiale idrorepellente, pulizia	408
Strumentazione e comandi	58, 61
Strumenti	
contagiri	64, 66
indicatore del carburante	64, 66
tachimetro	64, 66
Suonare	87
Supporto	16
Supporto per borse della spesa	159
Surriscaldamento	313, 324

T

Tappetini protettivi	155
Tastierina al volante	87
Telaio attivo - FOUR-C	192
Telecamera di assistenza al parcheggio	270
Impostazioni	272

Temperatura	
temperatura effettiva	129
Tendina gonfiabile	39
Tendina parasole	
Lunotto	105
Tergicristalli	101
Sensore pioggia	102
Tergicristalli e lavacrystalli	101
Termometro della temperatura esterna	74
Tettuccio apribile	
Aletta parasole	111
apertura e chiusura	109
Posizione di ventilazione	110
Protezione antischiacciamento	111
Tettuccio apribile elettrocomandato	109
TM - Tyre Monitor	350
TPMS - Tyre Pressure Monitoring	349
Traction Control	193
Traino	332
occhiello di traino	333
Transponder	21
Trasmissione	289
Trasporto	334
Trazione integrale (AWD)	295
Triangolo di emergenza	347

TSA - controllo della stabilità per il traino	193
	, 331
Tunnel	154
accendisigari e posacenere	154
Presa da 12 V	155

U

Ugelli di lavaggio riscaldati	103
Ugelli lavacrystalli riscaldati	103
Uso del menu	
panoramica menu	112
Quadro comandi combinato	112

V

Vani portaoggetti nell'abitacolo	152
Vano motore	
Controllo	367
liquido refrigerante	371
olio del servosterzo	373
Olio di freni e frizione	372
Olio motore	367
panoramica	365
Vano portaoggetti	
cassetto portaoggetti	154
tunnel	154

INDICE ALFABETICO

Ventilazione	131
Ventola	
ECC	136
Vernice	
codice colore	411
danni alla vernice e ritocchi	411
Vetro laminato	26
Volante	86
paletta	87
Regolazione del volante	86
riscaldamento elettrico	88
Tastierina	87
Volvo ID	22
Volvo Sensus	79

W

WHIPS

posizione seduta	40
protezione contro il colpo di frusta	39
seggolino per bambini/cuscino di rialzo	39

