



XC 90

MANUALE DEL PROPRIETARIO

VÄLKOMMEN!

Ci auguriamo che il piacere di guidare un'automobile Volvo resti tale per molti anni. L'automobile è stata progettata per rispondere a criteri di sicurezza e comfort per il conducente e per i passeggeri. Le Volvo sono fra le automobili più sicure al mondo. Le Volvo sono sviluppate per soddisfare tutti gli standard vigenti in materia di sicurezza e ambiente.

Al fine di ottimizzare il comfort offerto dalla vostra Volvo, è consigliabile leggere le informazioni e le istruzioni per la manutenzione riportate nel presente manuale del proprietario. Il manuale del proprietario è disponibile anche come app (Volvo Manual) e sul sito di supporto Volvo Cars (support.volvocars.com).

INDICE

INTRODUZIONE

Istruzioni per trovare le informazioni per il proprietario	14
Manuale del proprietario digitale nell'automobile	15
Navigazione nel manuale del proprietario digitale	17
Manuale del proprietario su dispositivi mobili	18
Sito di supporto Volvo Cars	19
Leggere il manuale del proprietario	20
Registrazione dei dati	22
Informazioni importanti su accessori, dotazione supplementare e presa diagnostica	23
Volvo ID	24
Drive-E - gioia di guida più pulita	26
Assistenza al conducente IntelliSafe	29
Sensus - connessione e intrattenimento	30
Libretto Uso e manutenzione e tutela dell'ambiente	33
Finestrini, cristalli e specchi	33
Panoramica del display centrale	34
Utilizzo del display centrale	37
Navigazione nelle videate del display centrale	41
Simboli nel campo di stato sul display centrale	46

Modificare le impostazioni per il display centrale	46
Videate funzioni con pulsanti per le funzioni dell'automobile	48
Utilizzo della tastiera sul display centrale	50
Inserimento manuale di caratteri/lettere sullo schermo	54

SICUREZZA

Sicurezza	58
Sicurezza in gravidanza	58
Whiplash Protection System	59
Cintura di sicurezza	60
Pretensionatori delle cinture	61
Allacciare/slacciare la cintura di sicurezza	62
Awisatore portiere e cinture	64
Airbag	65
Airbag lato conducente e passeggero	66
Attivazione/disattivazione dell'airbag lato passeggero*	67
Airbag laterali	70
Tendina gonfiabile	70
Modo sicurezza	71
Avviamento/spostamento dell'automobile in modo sicurezza	72
Sicurezza dei bambini	73
Protezioni per bambini	73
Punti di fissaggio superiori per protezioni per bambini	76
Punti di fissaggio inferiori per protezioni per bambini	77
Tabella di posizionamento delle protezioni per bambini con la cintura di sicurezza dell'automobile	78
Punti di fissaggio i-Size/ISOFIX	80

STRUMENTI E COMANDI					
Tabella di posizionamento delle proiezioni per bambini ISOFIX	81	Strumenti e comandi, automobile con guida a sinistra	90	Impostazioni per il comando vocale	122
Tabella di posizionamento delle proiezioni per bambini i-Size	84	Strumenti e comandi, automobile con guida a destra	91	Comando vocale del telefono	122
Cuscino di rialzo integrato*	85	Display del conducente	94	Comando vocale di radio e media	123
Sollevamento del cuscino di rialzo integrato*	86	Impostazioni per il display del conducente	98	Comando vocale del climatizzatore	124
Abbassamento del cuscino di rialzo integrato*	86	Simboli di controllo sul display del conducente	99	Comando vocale durante la navigazione cartografica	125
		Simboli di allarme sul display del conducente	101	Sedile anteriore manuale	126
		Termometro della temperatura esterna	103	Sedile anteriore elettrocomandato*	126
		Orologio	104	Regolazione del sedile anteriore elettrocomandato*	127
		Contratto di licenza per il display del conducente	104	Utilizzo della funzione di memoria del sedile anteriore elettrocomandato*	127
		Menu delle applicazioni sul display del conducente	110	Sedile anteriore multifunzione*	128
		Utilizzo del menu delle applicazioni sul display del conducente	110	Regolazione delle funzioni del sedile anteriore multifunzione*	129
		Messaggi su display del conducente e centrale	111	Regolazione del sedile del passeggero dal sedile del conducente*	132
		Gestione dei messaggi su display del conducente e centrale	113	Sedile posteriore	133
		Gestione dei messaggi memorizzati dal display del conducente e dal display centrale	115	Regolazione dei poggiatesta nella seconda fila di sedili	133
		Head-Up Display*	117	Regolazione longitudinale dei sedili nella seconda fila*	135
		Comandi vocali	120	Regolazione dell'inclinazione dello schienale nella seconda fila di sedili	135
		Utilizzo del comando vocale	121	Ripiegamento dello schienale nella seconda fila di sedili	136
				Salita/discesa dalla terza fila di sedili*	138

Ripiegamento dello schienale nella terza fila di sedili*	139	Alzacristalli elettrici	160	Abbinamento della chiave telecomando a un profilo conducente	185
Volante	139	Azionamento degli alzacristalli	160	Importazione/esportazione di un profilo conducente da/a USB	186
Regolazione del volante	140	Utilizzo della tendina parasole*	162	Modifica delle impostazioni delle app	187
Comando luci	141	Impostazione degli specchi retrovisori esterni	162	Ripristino delle impostazioni standard dei dati utente in caso di passaggio di proprietà	188
Comando incidenza fari	143	Specchio retrovisore interno	164		
Luci di posizione	144	Bussola*	165		
Luci diurne	144	Taratura della bussola*	166		
Anabbaglianti	145	Tettuccio panoramico*	167		
Accensione/spegnimento degli abbaglianti	146	Azionamento del tettuccio panoramico*	168		
Fari attivi in curva*	149	HomeLink®*	171		
Adattamento del fascio di luce dei fari	150	Programmazione di HomeLink®*	172		
Fendinebbia/luci in curva*	150	Computer di bordo	174		
Retronebbia	151	Visualizzazione dei dati di bordo sul display del conducente	176		
Luci di arresto	152	Visualizzazione della statistica di bordo sul display centrale	177		
Lampeggiatori di emergenza	152	Videata impostazioni	178		
Utilizzo degli indicatori di direzione	153	Categorie nella videata impostazioni	179		
Illuminazione abitacolo	153	Modifica delle impostazioni di sistema nella videata impostazioni	181		
Durata Home safe light	156	Ripristino delle impostazioni nella videata impostazioni	182		
Illuminazione di sicurezza	157	Profili conducente	183		
Utilizzo delle spazzole tergicristallo	157	Selezione del profilo conducente	183		
Attivare/disattivare il sensore pioggia	158	Modifica del profilo conducente	184		
Lavacristalli e lavafari	159				
Tergilunotto e lavalunotto	159				

CLIMATIZZATORE

Climatizzatore	190
Sensori clima	191
Temperatura percepita	191
Qualità dell'aria	192
Filtro abitacolo	193
Clean Zone Interior Package*	193
Interior Air Quality System*	193
Comandi del climatizzatore	194
Comandi del climatizzatore sul display centrale	195
Comandi del climatizzatore sul retro del tunnel*	197
Regolazione automatica del climatizzatore	197
Attivare/disattivare il climatizzatore	198
Regolazione della temperatura	199
Regolazione del livello della ventola	202
Attivazione/disattivazione dello sbrinamento di cristalli e specchi retrovisori	203
Attivare/disattivare il ricircolo dell'aria	206
Distribuzione dell'aria	207
Modifica della distribuzione dell'aria	208
Apertura/chiusura e orientamento delle bocchette di ventilazione	209
Tabella delle opzioni di distribuzione dell'aria	210

Attivare/disattivare il riscaldamento elettrico dei sedili*	213
Attivazione/disattivazione della ventilazione dei sedili*	214
Attivare/disattivare il riscaldamento elettrico del volante*	215
Climatizzatore di parcheggio*	216
Accensione/spegnimento del precondizionamento*	217
Timer per il precondizionamento*	218
Impostazione del timer per il precondizionamento*	218
Attivazione/disattivazione del precondizionamento*	220
Attivare/disattivare la funzione che mantiene l'abitacolo confortevole*	221
Simboli e messaggi relativi al climatizzatore di parcheggio*	222
Riscaldatore*	223
Riscaldatore di parcheggio*	224
Riscaldatore supplementare*	225

CARICO E BAGAGLIAIO

Interni dell'abitacolo	228
Tunnel	229
Presa elettrica	230
Uso dell'accendisigari*	234
Svuotamento dei posacenere*	234
Utilizzo del cassetto portaoggetti	235
Aletta parasole	236
Bagagliaio	236
Carico	236
Occhielli fermacarico	238
Ganci per borse della spesa	239
Copribagagliaio*	240
Rete protettiva*	242
Griglia protettiva*	244

SERRATURE E ANTIFURTO

Chiave telecomando	248
Portata della chiave telecomando	250
Red Key - Chiave telecomando limitata*	251
Posizione delle antenne del sistema di avviamento e bloccaggio	253
Bloccaggio/sbloccaggio dall'esterno	253
Indicatore di bloccaggio/sbloccaggio dell'automobile	256
Bloccaggio/sbloccaggio dall'interno	258
Bloccaporte*	259
Bloccaggio/sbloccaggio del portellone	260
Utilizzo del bloccaggio privato	262
Stelo staccabile della chiave	264
Bloccaggio/sbloccaggio con lo stelo staccabile della chiave	265
Portellone elettrocomandato*	267
Apertura/chiusura del portellone con il movimento di un piede*	269
Sostituzione della batteria della chiave telecomando	271
Immobilizer elettronico	275
Fermo di sicurezza per bambini	275
Antifurto*	277
Attivazione/riattivazione automatica dell'antifurto*	279
Disattivazione dell'antifurto* senza chiave telecomando funzionante	279

Omologazione del sistema chiave telecomando	280
---	-----

SUPPORTO AL CONDUCENTE

Sensibilità dello sterzo dipendente dalla velocità	288
Roll Stability Control	288
Controllo della stabilità elettronico	289
Posizione Sport del controllo della stabilità elettronico	290
Simboli e messaggi per il controllo della stabilità elettronico	291
Limitatore di velocità*	293
Attivare e avviare il Limitatore di velocità	294
Gestire la velocità del Limitatore di velocità	294
Disattivare/riattivare il Limitatore di velocità	295
Disattivazione del Limitatore di velocità	296
Limitatore di velocità automatico*	297
Attivare/disattivare il Limitatore di velocità automatico	298
Modificare le tolleranze per il Limitatore di velocità automatico	299
Regolatore elettronico della velocità	300
Attivare e avviare il Regolatore elettronico della velocità	300
Gestire la velocità del Regolatore elettronico della velocità	301
Disattivare/riattivare del Regolatore elettronico della velocità	302

Disattivare il Regolatore elettronico della velocità	304	Pilot Assist*	322	Rear Collision Warning	358
Avviso distanza*	304	Attivare e avviare il Pilot Assist*.	325	Blind Spot Information*	359
Attivare/disattivare e impostare la distanza temporale per l'Avvertimento distanza*	306	Impostazione della velocità di Pilot Assist*	327	Attivazione/disattivazione di Blind Spot Information*	360
Limiti dell'avviso distanza*	307	Impostare la distanza temporale per Pilot Assist*	328	Limiti di Blind Spot Information*	361
Regolatore elettronico della velocità adattivo*	307	Disattivare/riattivare Pilot Assist*	329	Cross Traffic Alert*	361
Attivare e avviare il Regolatore elettronico della velocità adattivo*	311	Cambio di target e frenata automatica con il Pilot Assist*	331	Attivazione/disattivazione di Cross Traffic Alert*	362
Gestire la velocità per il Regolatore elettronico della velocità adattivo*	312	Limiti di Pilot Assist*	332	Limiti di Cross Traffic Alert	363
Impostare la distanza temporale per il Regolatore elettronico della velocità adattivo*	313	Simboli e messaggi per Pilot Assist*	334	Messaggi relativi a Blind Spot Information* e Cross Traffic Alert*	365
Disattivare/riattivare il Regolatore elettronico della velocità adattivo*	314	Unità del radar	336	Indicazioni sui segnali stradali*	366
Assistenza al sorpasso con regolatore elettronico della velocità adattivo* o Pilot Assist*	316	Limitazioni per l'unità radar	337	Visualizzazione dei segnali con la funzione indicazioni sui segnali stradali	366
Cambio di target e frenata automatica con il Regolatore elettronico della velocità adattivo	317	Omologazione dei gruppi radar	341	Informazioni sugli autovelox*	368
Limitazioni del Regolatore elettronico della velocità adattivo*	318	Unità telecamera	344	Attivare/disattivare Indicazioni sui segnali stradali	369
Commutazione fra regolatore elettronico della velocità standard e adattivo*	319	Limitazioni per l'unità della telecamera	345	Limiti della funzione indicazioni sui segnali stradali*	370
Simboli e messaggi per il Regolatore elettronico della velocità adattivo*	320	City Safety	348	Driver Alert Control	371
		Impostare la distanza di avvertimento per City Safety	350	Attivazione/disattivazione di Driver Alert Control	372
		Rilevamento di ostacoli con City Safety™	351	Limiti di Driver Alert Control	372
		City Safety in presenza di veicoli che procedono in direzione trasversale	353	Mantenimento corsia attivo	373
		City Safety in caso di impossibilità di effettuare manovre evasive	354	Attivare/disattivare Lane Keeping Aid	375
		Limiti di City Safety	355	Spie e messaggi per il mantenimento corsia attivo	376
		Messaggi relativi a City Safety	357		

Protezione in caso di uscita di strada Run-off Mitigation	378
Simboli e messaggi per la protezione in caso di uscita di strada	380
Assistenza al parcheggio*	381
Attivare/disattivare l'Assistenza al parcheggio*	383
Limiti dell'Assistenza al parcheggio*	383
Messaggi relativi all'assistenza al parcheggio*	385
Telecamera di assistenza al parcheggio*	386
Linee guida e campo per la telecamera di assistenza al parcheggio*	388
Avviare la Telecamera di Assistenza al parcheggio*	390
Limiti della telecamera di assistenza al parcheggio*	392
Assistenza al parcheggio attiva*	393
Parcheggiare con l'Assistenza al parcheggio attiva*	395
Limiti dell'assistenza al parcheggio attiva*	398
Messaggi relativi all'assistenza al parcheggio attiva*	400

AVVIAMENTO E GUIDA

Etilometro*	402	Servofreno	427
Bypass dell'etilometro*	402	Frenata automatica dopo una collisione	427
Prima di accendere il motore di un'automobile dotata di etilometro	402	Freno di stazionamento	428
Posizioni del quadro	403	Utilizzo del freno di stazionamento	429
Avviamento del motore	404	In caso di anomalie al freno di stazionamento	430
Spegnimento dell'automobile	406	Ausilio all'avviamento in salita	431
Blocco sterzo	406	Freno automatico ad automobile ferma	431
Ausilio all'avviamento con un'altra batteria	407	Guida a bassa velocità*	432
Cambio	408	Ausilio alla guida in discesa*	433
Posizioni del cambio automatico	409	Guado	435
Indicatore cambio di marcia*	411	Surriscaldamento di motore e trasmissione	435
Immobilizzatore leva selettiva	411	Sovraccarico della batteria di avviamento	436
Cambio di marcia con le leve al volante*	412	Preparativi in vista di un lungo viaggio	437
Start/Stop	414	Guida invernale	438
Utilizzo della funzione Start/Stop	414	Apertura/chiusura dello sportello del serbatoio e rifornimento	439
Condizioni per la funzione Start/Stop	416	Utilizzo del carburante	440
Modalità di guida*	417	Benzina	441
Posizione di marcia ECO	420	Diesel	442
Controllo del livello* e sospensioni	422	Esaurimento del carburante e motore diesel	443
Trazione integrale*	424	Filtro antiparticolato	443
Funzioni dei freni	424	Guida economica	444
Freno di servizio	425	Dispositivo di traino*	445
Luci di arresto di emergenza	427		

Gancio di traino retrattile ed estraibile*	446
Specifiche per il dispositivo di traino*	448
Guida con rimorchio	448
Guidare con rimorchio in condizioni particolari	451
Controllo della stabilità per il traino*	451
Occhiello di traino	453
Traino	454
Trasportare l'automobile	455

AUDIO E MEDIA

Audio e media	458	Utilizzo di Apple CarPlay*	475
App	458	Impostazioni per Apple CarPlay*	477
Impostazioni audio	459	Android Auto*	477
Radio	460	Impostazioni per Android Auto*	479
Cambio e ricerca di una stazione radio	460	Specifiche tecniche per i media	479
Radio RDS	463	Telefono	481
Radio digitale	464	Collegare il telefono	482
Collegamento fra le diverse bande radio FM e DAB	464	Connessione/disconnessione del telefono	483
Impostazioni per la radio	465	Gestione delle chiamate	484
Lettore MD	466	Gestione dei messaggi	486
Riproduzione di media	467	Gestione della rubrica del telefono	487
Gracenote®	469	Impostazioni per il telefono	487
Ricerca di media	470	Impostazioni per i messaggi	488
Lettore CD*	470	Impostazioni per Bluetooth	488
Media tramite Bluetooth	471	Automobile connessa*	488
Connessione di media tramite Bluetooth	471	Connessione dell'automobile	489
Media tramite presa AUX/USB	471	Condivisione di Internet via hotspot Wi-Fi	491
Connessione di media tramite presa AUX/USB	472	Connessione Internet assente o limitata	492
Video	472	Rimozione di una rete Wi-Fi	492
Impostazioni audio per i media	472	Tecnologia e sicurezza del Wi-Fi	493
TV*	473	Impostazioni per il modem dell'automobile*	493
Utilizzo della TV*	474	Download, aggiornamento e disinstallazione delle app	494
Apple CarPlay*	475		

Contratto di licenza per audio e media	495
Condizioni per i servizi e la Politica di privacy del cliente	505

RUOTE E PNEUMATICI

Pneumatici	508
Senso di rotazione dei pneumatici	509
Indicatori di usura dei pneumatici	510
Controllo della pressione dei pneumatici	510
Monitoraggio pneumatici*	511
Controllo della pressione dei pneumatici con il sistema di monitoraggio pneumatici*	513
Interventi in caso di pressione dei pneumatici insufficiente nelle automobili con monitoraggio pneumatici*	514
Taratura del monitoraggio pneumatici*	515
Kit di riparazione pneumatici provvisoria	517
Utilizzo del kit di riparazione pneumatici provvisoria	518
Gonfiaggio dei pneumatici con il compressore nel kit di riparazione pneumatici provvisoria	521
Sostituzione di una ruota	522
Rimozione di una ruota	523
Montaggio della ruota	525
Bulloni ruote	526
Ruota di scorta*	526
Ruote invernali	527
Kit attrezzi	528
Triangolo di emergenza	529
Martinetto*	530

Cassetta del pronto soccorso	530
Designazione delle dimensioni del cerchione	531
Designazione delle dimensioni dei pneumatici	531

MANUTENZIONE E ASSISTENZA

Programma di assistenza Volvo	534
Stato dell'automobile	534
Prenotare assistenza e riparazione	534
Aggiornamenti a distanza	537
Aggiornamenti di sistema	537
Trasmissione di dati fra automobile e riparatore	539
Sollevamento dell'automobile	540
Aprire e chiudere il cofano motore	542
Panoramica del vano motore	543
Olio motore	544
Controllo e rabbocco dell'olio motore	545
Rabbocco del liquido refrigerante	547
Assistenza del climatizzatore	548
Sostituzione delle lampadine	549
Sostituzione della lampadina dell'abbagliante	551
Distacco della copertura allungata del faro	552
Sostituzione della lampadina dell'abbagliante	552
Sostituzione della lampadina della luce diurna/di posizione anteriore	553
Sostituzione della lampadina dell'indicatore di direzione anteriore	554
Specifiche per le lampadine	554

Spazzole tergicristallo in posizione di assistenza	555
Sostituzione delle spazzole tergicristallo	556
Rabbocco del liquido lavacrystalli	558
Batteria di avviamento	558
Simboli sulle batterie	561
Batteria ausiliaria	561
Fusibili	563
Sostituzione di fusibili	564
Fusibili nel vano motore	565
Fusibili sotto il cassetto portaoggetti	569
Fusibili bagagliaio	573
Pulizia degli esterni	577
Lucidatura e applicazione di cera	579
Antiruggine	580
Pulizia degli interni	580
Pulizia del display centrale	581
Danni alla vernice	582
Riparazione di danni alla vernice	583

SPECIFICHE

Denominazioni del tipo	586
Misure	589
Pesi	591
Peso di traino e pressione sulla sfera	592
Specifiche motore	594
Specifiche per l'olio motore	595
Condizioni di guida sfavorevoli per l'olio motore	597
Specifiche per il liquido refrigerante	598
Specifiche per l'olio della trasmissione	598
Specifiche per l'olio dei freni	598
Serbatoio carburante - capacità	599
Specifiche per il climatizzatore	599
Consumo di carburante ed emissioni di CO ₂	601
Dimensioni di ruote e pneumatici approvate	604
Indice di carico e classe di velocità	605
Pressioni dei pneumatici approvate	606

INDICE ALFABETICO

Indice alfabetico

607

INTRODUZIONE

Istruzioni per trovare le informazioni per il proprietario

Le informazioni per il proprietario sono disponibili in diversi formati, sia digitale che cartaceo. Il manuale del proprietario è disponibile sul display centrale dell'automobile, come app e sul sito di supporto Volvo Cars. Nel cassetto portaoggetti si trovano una Quick Guide e un supplemento al manuale del proprietario che contiene tra l'altro informazioni sui fusibili e specifiche. Un manuale del proprietario cartaceo è disponibile su ordinazione.

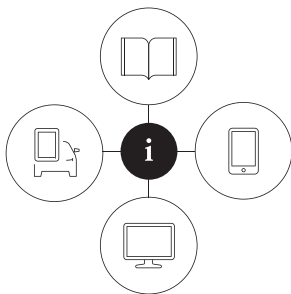

0900000

Display centrale dell'automobile¹



Sul display centrale, trascinare verso il basso la videata superiore e premere **Manuale del proprietario**. Qui è consentita la navigazione visiva fra le immagini degli esterni e degli interni dell'automobile. Le informazioni sono ricercabili e suddivise in categorie.

App

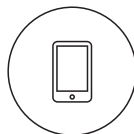

In App Store o Google Play, ricercare "Volvo Manual", scaricare la app sullo smartphone o sul tablet e selezionare l'automobile. La app contiene video dimostrativi e consente la navigazione visiva fra le immagini degli esterni e degli interni dell'automobile. È facile navigare fra le varie sezioni del manuale del proprietario e il contenuto è ricercabile.

Sito di supporto Volvo Cars¹



Visitare il sito support.volvocars.com e selezionare il proprio Paese. Il sito contiene i manuali del proprietario sia online che in formato PDF. Il sito di supporto Volvo Cars contiene anche video dimostrativi e maggiori informazioni e assistenza in merito alla vostra Volvo e alla relativa proprietà. Il sito è disponibile per la maggior parte dei mercati.

Informazioni cartacee

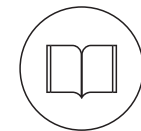

Nel cassetto portaoggetti si trova un supplemento al manuale del proprietario¹ che contiene informazioni sui fusibili e specifiche nonché un riepilogo delle informazioni più importanti e pratiche.

In formato cartaceo è disponibile anche una Quick Guide che funge da guida rapida per le funzioni più comuni dell'automobile.

A seconda dell'equipaggiamento scelto, del mercato ecc., possono essere disponibili ulteriori informazioni per il proprietario in formato cartaceo nell'automobile.

¹ Nei mercati che non prevedono il manuale del proprietario sul display centrale, con l'automobile viene fornito un manuale completo cartaceo.

Un manuale del proprietario cartaceo e il relativo supplemento sono disponibili su ordinazione. Per l'ordinazione, rivolgersi a un concessionario Volvo.

Cambio di lingua sul display centrale dell'automobile

Modificando la lingua del display centrale, alcune informazioni per il proprietario potrebbero non essere conformi alle norme e alle leggi nazionali o locali. Non impostare una lingua che non si conosce, in quanto potrebbe essere difficile tornare indietro nella struttura del menu sullo schermo.

! IMPORTANTE

La responsabilità di una guida sicura, nel rispetto delle leggi e del codice della strada vigenti, spetta sempre al conducente. È importante anche curare e utilizzare l'automobile come raccomandato da Volvo nelle informazioni per il proprietario.

In caso di divergenze fra le informazioni sul display centrale e nel manuale stampato, valgono sempre le informazioni stampate.

Relative informazioni

- Manuale del proprietario digitale nell'automobile (p. 15)
- Manuale del proprietario su dispositivi mobili (p. 18)
- Sito di supporto Volvo Cars (p. 19)

- Leggere il manuale del proprietario (p. 20)

Manuale del proprietario digitale nell'automobile

Sul display centrale dell'automobile, il manuale del proprietario è disponibile in formato digitale².

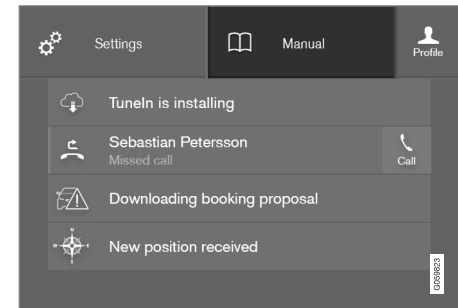

Si accede al manuale del proprietario digitale dalla videata superiore.

Per aprire il manuale del proprietario digitale, trascinare verso il basso la videata superiore sul display centrale e premere **Manuale del proprietario**.

i NOTA

Il manuale del proprietario digitale non è disponibile durante la guida.

Sono disponibili diverse modalità di ricerca delle informazioni nel manuale del proprietario digitale. Le opzioni sono accessibili sia dalla pagina ini-



◀ ziale del manuale del proprietario che dal menu superiore, premendo ☰.

Simboli e relativo significato nel menu del manuale del proprietario	
	Porta alla pagina iniziale del manuale del proprietario.
	Articoli raggruppati in categorie. Un articolo può essere presente in più categorie.
	Si apre una guida rapida con i link a una selezione di articoli particolarmente utili. Dà risposte a domande comuni riguardanti l'automobile.

Simboli e relativo significato nel menu del manuale del proprietario	
	Immagini panoramiche di esterni ed interni dell'automobile. Varie sezioni sono evidenziate con hotspot che conducono ad articoli sulle rispettive sezioni dell'automobile.
	
	Qui sono raccolti gli articoli marcati come preferiti.

Simboli e relativo significato nel menu del manuale del proprietario	
	Consente di accedere a brevi video dimostrativi sulle diverse funzioni dell'automobile.
	Dà informazioni sulla versione di manuale del proprietario accessibile nell'automobile nonché informazioni utili di altro genere.

Relative informazioni

- Navigazione nel manuale del proprietario digitale (p. 17)

² Vale per la maggior parte dei mercati.

Navigazione nel manuale del proprietario digitale

Il manuale del proprietario digitale è accessibile dal display centrale dell'automobile. Il contenuto è ricercabile ed è facile navigare fra le varie sezioni.

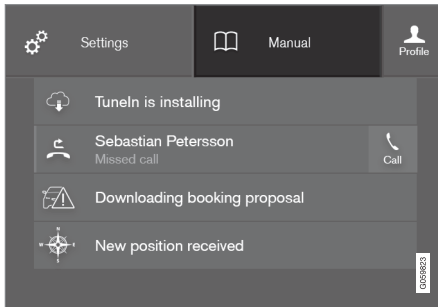

Si accede al manuale del proprietario digitale dalla videata superiore.

Apertura del manuale del proprietario digitale



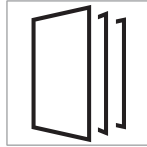

- Per aprire il manuale del proprietario digitale, trascinare verso il basso la videata superiore sul display centrale e premere **Manuale del proprietario**.

Sono disponibili diverse modalità di ricerca delle informazioni nel manuale del proprietario digitale. Per accedere al menu del manuale del proprietario, premere  nella cornice superiore del manuale del proprietario.

Ricerca per categorie



Gli articoli nel manuale del proprietario sono strutturati in categorie principali e secondarie. Un articolo può essere presente in più categorie per semplificare la ricerca.

1. Premere , quindi selezionare **Categorie**.
 - > Le categorie principali sono visualizzate in un elenco.
2. Premere una categoria principale ().
 - > È visualizzata una lista con le sottocategorie () e gli articoli ().
3. Premere un articolo per aprirlo. Per tornare indietro, premere la freccia indietro.

Hotspots per esterni e interni

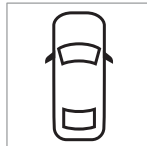

Immagini panoramiche di esterni ed interni dell'automobile. Varie sezioni sono evidenziate con hotspot che conducono ad articoli sulle rispettive sezioni dell'automobile.



1. Premere , quindi selezionare **Esterni/Interni**.
 - > Le immagini visualizzate degli esterni/interni contengono cosiddetti hotspots. Gli hotspots permettono di accedere agli articoli sulla corrispondente parte dell'automobile. Scorrere in orizzontale sullo schermo per vedere le immagini.
2. Premere un hotspot.
 - > Viene visualizzato il titolo di un articolo sull'argomento.
3. Premere il titolo per aprire l'articolo. Per tornare indietro, premere la freccia indietro.

Familiarizzazione con le funzioni più comuni dell'automobile utilizzando la Quick Guide



Si apre una pagina con i link a una selezione di articoli particolarmente utili per familiarizzare con le funzioni più comuni dell'automobile. È possibile accedere agli articoli anche attraverso le categorie, ma questo

elenco consente un accesso più rapido. Premere un articolo per leggerlo completamente.

◀ Preferiti



Qui sono disponibili gli articoli salvati fra i preferiti. Premere un articolo per leggerlo completamente.

Salvataggio/rimozione degli articoli fra i preferiti

Salvare un articolo fra i preferiti premendo ☆ nella parte superiore destra quando un articolo è aperto. Quando un articolo è stato salvato fra i preferiti, l'asterisco è pieno: ★.

Per rimuovere un articolo dai preferiti, premere nuovamente la stella all'interno dell'articolo interessato.

Video

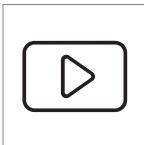

Consente di accedere a brevi video dimostrativi sulle diverse funzioni dell'automobile.

Informazioni



Premere il simbolo per ottenere informazioni sulla versione del manuale del proprietario disponibile nell'automobile e altre informazioni utili.

Pagina iniziale



Premere il simbolo per tornare alla pagina iniziale del manuale del proprietario.

Utilizzo della funzione di ricerca

1. Premere  nel menu superiore del manuale del proprietario. Nella parte inferiore dello schermo viene visualizzata una tastiera.
2. Inserire un termine di ricerca, ad esempio "cintura di sicurezza".
 - > A mano a mano che si inseriscono le lettere, vengono proposti diversi articoli e categorie.
3. Premere l'articolo/la categoria per aprirlo/a.

Relative informazioni

- Manuale del proprietario digitale nell'automobile (p. 15)
- Utilizzo della tastiera sul display centrale (p. 50)

Manuale del proprietario su dispositivi mobili

Il manuale del proprietario è disponibile come app, scaricabile da Apple App Store e Google Play. La app è sviluppata per smartphone e tablet.



Il manuale del proprietario può essere scaricato come app da Apple App Store e Google Play. Il codice QR qui accanto porta direttamente alla app. Se non dovesse funzionare, cercare "Volvo manual" su Apple App Store o Google Play.

La app contiene anche video e immagini degli esterni e degli interni dove le varie parti dell'automobile sono evidenziate sotto forma di hotspot che portano agli articoli corrispondenti. È facile

navigare fra le varie sezioni del manuale del proprietario e il contenuto è ricercabile.

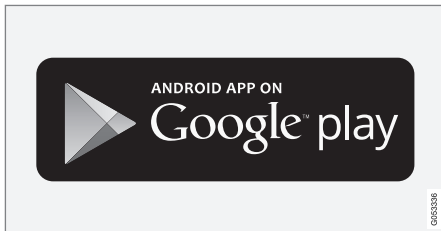
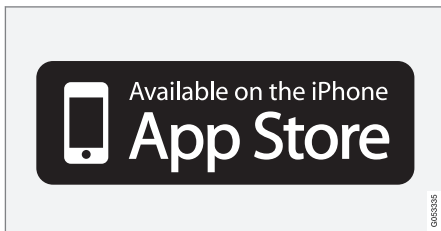

La app è disponibile sia su Apple App Store che su Google Play.

Relative informazioni

- Leggere il manuale del proprietario (p. 20)
- Sito di supporto Volvo Cars (p. 19)

Sito di supporto Volvo Cars

La homepage e il sito di supporto Volvo Cars presentano ulteriori informazioni sull'automobile. Dal sito è possibile accedere a My Volvo³, una pagina web personale per voi e la vostra automobile.

Supporto su Internet

Andare su support.volvocars.com per visitare il sito. Il sito di supporto è disponibile per la maggior parte dei mercati.

Qui si può trovare supporto in merito, ad esempio, a funzioni e servizi connessi a Internet, Volvo On Call*, navigatore* e app. Filmati e istruzioni passo-passo spiegano le varie procedure, ad esempio la connessione dell'automobile a Internet tramite un telefono cellulare.

Informazioni scaricabili

Mappe

Per le auto dotate di Sensus Navigation, è possibile scaricare cartine dalla pagina di supporto.

Manuali del proprietario in formato PDF

I manuali del proprietario sono disponibili in formato PDF. Per scaricare il manuale desiderato, selezionare il modello di automobile e l'anno di modello.

Contatti

Il sito di supporto presenta i dati per contattare il centro di assistenza clienti e il concessionario Volvo più vicino.

My Volvo su Internet³

Dal sito www.volvocars.com si può accedere a My Volvo, una pagina web personale per voi e la vostra automobile.

Qui si può ricevere un Volvo ID personale, accedere a My Volvo e ottenere una panoramica di assistenza, contratti, garanzie e altro. Su My Volvo si trovano anche informazioni su accessori e software specifici per il modello di automobile.

Relative informazioni

- Volvo ID (p. 24)

³ Vale solo in alcuni mercati.

Leggere il manuale del proprietario

Il modo migliore per conoscere la propria automobile è leggere il **Libretto Uso e manutenzione prima di mettersi alla guida**.

Leggendo il manuale del proprietario si potranno conoscere le nuove funzionalità, apprendere come gestire l'automobile in situazioni diverse e ottimizzare l'utilizzo di tutte le funzioni dell'automobile. Prestare particolare attenzione alle istruzioni di sicurezza contenute nel manuale del proprietario.

Siamo impegnati in un lavoro di sviluppo continuo per migliorare i nostri prodotti. In seguito a queste modifiche, le informazioni, le descrizioni e le figure nel manuale del proprietario potrebbero non corrispondere all'equipaggiamento dell'automobile. Ci riserviamo il diritto di apportare modifiche senza preavviso.

Conservare il presente manuale nell'automobile per potere sempre cercare le informazioni necessarie sull'assistenza professionale in caso di problemi.

© Volvo Car Corporation

Optional/Accessori

Oltre alla dotazione di serie, il manuale Uso e Manutenzione descrive gli optional (dotazione montata in fabbrica) e alcuni accessori (installabili successivamente).

Tutti i tipi di optional/accessori sono contrassegnati da un asterisco: *.

La dotazione descritta nel manuale del proprietario non è disponibile su tutti i modelli, che sono equipaggiati in modo diverso in base alle esigenze dei vari mercati nonché alle norme e alle disposizioni nazionali o locali vigenti.

In caso di dubbi in merito a dotazione standard e optional/accessori, rivolgersi a un concessionario Volvo.

Testi speciali

ATTENZIONE

I messaggi di attenzione informano sul rischio di lesioni personali.

IMPORTANTE

I messaggi di avvertimento informano sul rischio di danni a cose.

NOTA

Le note forniscono consigli o suggerimenti che semplificano l'utilizzo di dispositivi particolari e funzioni.

Nota a piè di pagina

Alcuni punti del manuale del proprietario riportano informazioni anche in forma di note a piè di

pagina o in fondo alle tabelle. Queste informazioni si riferiscono al testo contrassegnato con il numero di riferimento. Se la nota a piè di pagina rimanda a un testo in una tabella, il riferimento è costituito da lettere anziché da cifre.

Messaggi

L'automobile presenta display che visualizzano menu e messaggi. Nel manuale del proprietario, questi testi assumono un aspetto diverso dal testo normale. Esempio di menu e messaggi:

Telefono, Nuovo messaggio.

Etichette

Sull'automobile sono applicate diverse etichette che riportano informazioni importanti in modo chiaro e semplice. Le etichette dell'automobile hanno un grado di importanza che va dall'avvertenza all'informazione.

Pericolo di lesioni personali

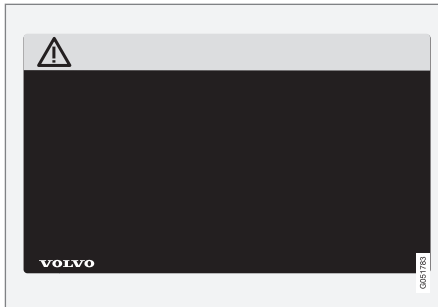

Simboli ISO neri su campo giallo, testo/figura bianchi su campo nero. Questo sistema si utilizza per richiamare l'attenzione su un pericolo che può causare lesioni gravi o mortali se l'avvertimento viene ignorato.

Pericolo di danni a cose



Simboli ISO bianchi e testo/figura bianchi su campo blu o nero. Questo sistema si utilizza per richiamare l'attenzione su un pericolo che può causare danni a cose se l'avvertimento viene ignorato.

Informazioni



Simboli ISO bianchi e testo/figura bianchi su campo nero.

i NOTA

Le etichette illustrate nel manuale del proprietario non sono riproduzioni esatte di quelle presenti sull'automobile. Scopo del libretto è illustrarne indicativamente l'aspetto e la posizione sull'automobile. Le informazioni specifiche per il proprio modello sono riportate nelle etichette sull'automobile.

Elenchi delle procedure

Nel Libretto Uso e manutenzione, le procedure che comprendono interventi da eseguire in un determinato ordine sono numerate:

- 1** Se in corrispondenza delle istruzioni passo-passo è riportata una serie di figure, ogni operazione è numerata come la figura corrispondente.
- A** Le serie di figure in cui l'ordine delle istruzioni è irrilevante sono riportate con elenchi con lettere.
- f** Le frecce, sia numerate che non numerate, illustrano un movimento.
- A** Le frecce accompagnate da lettere sono utilizzate per illustrare un movimento in cui non è importante l'ordine delle singole fasi.

Se le istruzioni passo-passo non sono correlate a una serie di figure, le varie fasi sono numerate normalmente.

Elenchi delle posizioni

- 1** Nelle panoramiche in cui sono evidenziate diverse parti si utilizzano cerchietti rossi con un numero all'interno. Il numero corrisponde all'elenco delle posizioni correlato alla figura che illustra l'oggetto.

Elenchi per punti

Quando nel Libretto Uso e manutenzione viene riportata una lista si utilizza un elenco per punti.

Esempio:

- ◀◀ • Liquido refrigerante
- Olio motore

Relative informazioni

Sono presenti rimandi ad altri articoli con informazioni correlate.

Figure

Alcune figure del manuale sono schematiche e possono differire dall'automobile in base a equipaggiamento e mercato.

Continua

▶▶ Questo simbolo è situato in basso a destra quando un articolo prosegue alla pagina successiva.

Continua dalla pagina precedente

◀◀ Questo simbolo è situato in alto a sinistra quando un articolo continua dalla pagina precedente.

Relative informazioni

- Manuale del proprietario digitale nell'automobile (p. 15)
- Manuale del proprietario su dispositivi mobili (p. 18)
- Sito di supporto Volvo Cars (p. 19)

Registrazione dei dati

Come parte del lavoro per la sicurezza e la qualità Volvo, sono registrate alcune informazioni relative all'utilizzo, alla funzionalità ed alla dotazione supplementare dell'auto.

Questa automobile è dotata di "Event Data Recorder" (EDR). Lo scopo principale di questo sistema è rilevare e registrare dati, qualora si verifichi o si sfiori un incidente (ad esempio se intervengono gli airbag o in caso di collisione con uno spartitraffico o simile). I dati sono rilevati allo scopo di aumentare la comprensione delle modalità di intervento dei sistemi dell'automobile in situazioni di vario tipo. L'EDR è progettato per registrare i dati relativi alla dinamica dell'automobile e ai sistemi di sicurezza per un determinato periodo di tempo, in genere max 30 secondi.

L'EDR di questa automobile è progettato per registrare, qualora si verifichi o si sfiori un incidente:

- come sono intervenuti i vari sistemi dell'automobile;
- se le cinture di sicurezza del conducente e del passeggero erano tese/allacciate;
- utilizzo del pedale dell'acceleratore o del freno da parte del conducente;
- a quale velocità procedeva l'automobile.

Queste informazioni possono fornire una migliore comprensione delle circostanze al momento dell'incidente e dell'insorgenza dei danni. I dati sono

registrati dall'EDR solamente in caso di incidente non banale; l'EDR non registra dati in condizioni di guida normali. Il sistema non registra nemmeno chi era alla guida dell'automobile o la posizione geografica in cui è avvenuto o si è sfiorato l'incidente. Terzi, fra cui la Polizia, potrebbero invece servirsi dei dati registrati assieme al tipo di informazioni di identificazione personale normalmente raccolti a seguito di un incidente. Per l'interpretazione dei dati registrati occorrono un'attrezzatura speciale e l'accesso all'automobile oppure all'EDR.

Oltre all'EDR, l'automobile dispone di una serie di computer che ne controllano e monitorano costantemente il funzionamento. Possono registrare dati nelle normali condizioni di guida, ma soprattutto se rilevano un difetto relativo a funzionamento e funzionalità dell'automobile oppure all'attivazione delle funzioni di supporto al conducente attive dell'automobile (ad esempio City Safety e funzione di frenata automatica).

Parte dei dati registrati è necessaria affinché il tecnico possa diagnosticare ed eliminare eventuali difetti dell'automobile in occasione di assistenza e manutenzione. Inoltre, Volvo necessita delle informazioni registrate per soddisfare norme di legge o autorità. Le informazioni registrate restano memorizzate nei computer dell'automobile finché non viene sottoposta ad assistenza o riparazione.

Oltre a quanto sopra, le informazioni registrate possono essere utilizzate in forma aggregata, nel quadro dei progetti di ricerca e sviluppo dei prodotti, allo scopo di migliorare costantemente la sicurezza e la qualità delle Volvo.

Volvo non divulgherà le suddette informazioni a terzi senza il consenso del proprietario dell'automobile. Le leggi e i regolamenti nazionali potrebbero imporre a Volvo di fornire le informazioni ad autorità, fra cui la Polizia, che hanno giuridicamente diritto a raccoglierle. Per leggere e interpretare le informazioni registrate sono necessarie le attrezzature tecniche speciali disponibili presso Volvo e i riparatori autorizzati Volvo. Volvo è responsabile della conservazione e gestione corretta e conforme alle disposizioni di legge delle informazioni che riceve in occasione di assistenza e manutenzione. Per maggiori informazioni, rivolgersi a un concessionario Volvo.

Informazioni importanti su accessori, dotazione supplementare e presa diagnostica

Il collegamento e l'installazione errati di accessori, dotazione supplementare o software/strumento diagnostico possono compromettere il funzionamento dei sistemi elettronici dell'automobile.

Alcuni accessori funzionano solo quando il software relativo viene programmato nei sistemi elettronici dell'automobile. Volvo raccomanda pertanto di rivolgersi sempre a un riparatore autorizzato Volvo prima di installare accessori o dotazione supplementare che devono essere collegati all'impianto elettrico o che influenzano tale impianto.

Collegamento di attrezzature alla presa diagnostica dell'automobile

ATTENZIONE

Volvo Car Corporation declina ogni responsabilità per le conseguenze dovute al collegamento alla presa diagnostica dell'automobile (On-Board-Diagnostics (OBD-II)) di attrezzature non autorizzate.

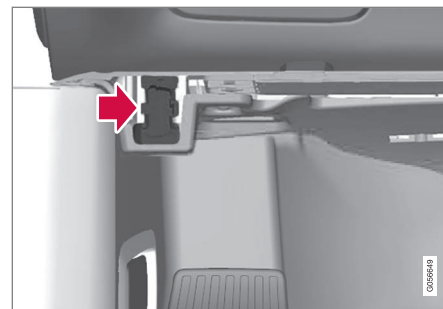

La presa diagnostica è situata sotto il cruscotto, sullo stesso lato del volante.

Volvo ID

Volvo ID dà accesso ad un vasto assortimento di servizi Volvo⁴ online.

È possibile ricevere un Volvo ID dall'automobile, tramite la app My Volvo⁵ oppure Volvo On Call⁶. Per alcuni servizi e funzioni è necessario aver registrato l'automobile con un Volvo ID personale. Quando il Volvo ID è registrato anche nell'automobile, è possibile accedere a una vasta gamma di servizi online Volvo accessibili dall'automobile.

Esempi di servizi:

- My Volvo - una pagina web personale per voi e la vostra automobile.
- Volvo On Call* - Volvo ID si utilizza per effettuare il log in alla app Volvo On Call.
- Send to Car - Possibilità di inviare direttamente all'automobile un indirizzo fornito da un servizio mappe su Internet.
- Prenotare assistenza e riparazione - Registrando il riparatore di fiducia/il concessionario su My Volvo, è possibile prenotare tagliandi e interventi in officina direttamente dall'automobile.

Ricezione di un Volvo ID

È possibile ricevere un Volvo ID in diversi modi. Se si riceve il Volvo ID su My Volvo o tramite la

app Volvo On Call, è necessario anche registrare il Volvo ID nell'automobile per utilizzare i vari servizi Volvo ID.

Su My Volvo⁵

1. Andare su www.volvocars.com, quindi selezionare l'area My Volvo.
2. Inserire il proprio indirizzo di posta elettronica.
3. Seguire le istruzioni contenute nell'e-mail inviata automaticamente all'indirizzo di posta elettronica indicato.
 - > Si riceverà un Volvo ID. Vedere di seguito la procedura di registrazione dell'ID nell'automobile.

Tramite la app Volvo On Call⁶

1. Scaricare l'ultima versione della app Volvo On Call dallo smartphone, ad esempio tramite Apple App Store, Windows Phone o Google Play.
2. Scegliere di ricevere un Volvo ID dalla pagina iniziale della app e inserire il proprio indirizzo di posta elettronica.

3. Seguire le istruzioni contenute nell'e-mail inviata automaticamente all'indirizzo di posta elettronica indicato.
 - > Si riceverà un Volvo ID. Vedere di seguito la procedura di registrazione dell'ID nell'automobile.

Registrazione del proprio Volvo ID nell'automobile

Se il Volvo ID è stato ricevuto via web oppure tramite la app Volvo On Call, registrarlo nell'automobile come segue:

1. Scaricare la app Volvo ID da **Centro di download** nella videata app sul display centrale.

NOTA

Per scaricare le app, l'automobile deve essere connessa a Internet.

2. Avviare la app e inserire il proprio Volvo ID/indirizzo di posta elettronica.
3. Seguire le istruzioni contenute nell'e-mail inviata automaticamente all'indirizzo di posta elettronica associato al Volvo ID.
 - > Ora il Volvo ID è registrato nell'automobile. Ora si possono utilizzare i servizi Volvo ID.

⁴ I servizi disponibili possono variare nel tempo nonché a seconda dell'equipaggiamento e del mercato.

⁵ Disponibile su alcuni mercati.

⁶ Per le automobili dotate di Volvo On Call*.

Ricezione e registrazione di un Volvo ID nell'automobile

1. Se non è ancora stato fatto, scaricare la app Volvo ID da **Centro di download**.
2. Avviare la app e registrare il proprio indirizzo di posta elettronica.
3. Seguire le istruzioni contenute nell'e-mail inviata automaticamente all'indirizzo di posta elettronica indicato.
 - > Si riceverà un Volvo ID, automaticamente registrato nell'automobile. Ora si possono utilizzare i servizi Volvo ID.

Vantaggi di Volvo ID

- Un nome utente e una password per accedere ai servizi online, cioè solamente un nome utente e una password da ricordare.
- Quando si modificano un nome utente/una password per un servizio (ad esempio Volvo On Call), questi sono modificati automaticamente per altri servizi (ad esempio My Volvo).

Relative informazioni

- Download, aggiornamento e disinstallazione delle app (p. 494)
- Connessione dell'automobile (p. 489)

Drive-E - gioia di guida più pulita

Volvo Car Corporation sviluppa continuamente soluzioni e prodotti più sicuri ed efficienti per ridurre l'impatto ambientale.



La tutela dell'ambiente è uno dei valori chiave che permeano tutte le attività di Volvo Cars. Il lavoro ambientale parte dall'intero ciclo di vita dell'automobile e tiene conto del suo impatto ambientale, dalla progettazione alla rottamazione e al riutilizzo dei componenti. Volvo applica il principio base secondo il quale ogni nuovo prodotto sviluppato deve avere un impatto ambientale inferiore a quello del prodotto sostituito.

Uno dei risultati del lavoro ambientale Volvo è lo sviluppo delle catene cinematiche più efficienti e meno inquinanti denominate Drive-E. Volvo tiene

a cuore anche l'ambiente personale - grazie al climatizzatore, l'aria all'interno di una Volvo può essere più pulita dell'aria esterna.

La vostra Volvo soddisfa severi requisiti internazionali. Tutte le unità produttive Volvo devono essere dotate di certificazione ambientale a norma ISO 14001, a riprova dell'impegno sistematico profuso in tutti i rami dell'attività a favore di miglioramenti continui e riduzione dell'impatto ambientale. La certificazione ISO attesta inoltre il rispetto di leggi e norme vigenti per la tutela del-

l'ambiente. Volvo esige il rispetto di queste norme anche da parte dei propri partner commerciali.

Consumo di carburante

Poiché buona parte dell'impatto ambientale totale di un'automobile è generata dal suo utilizzo, il lavoro ambientale di Volvo è concentrato sulla riduzione del consumo di carburante nonché delle emissioni di anidride carbonica e di altre sostanze inquinanti. Le automobili Volvo sono caratterizzate da consumi di carburante altamente concorrenziali nelle rispettive classi.

Minore è il consumo di carburante, minori sono le emissioni di anidride carbonica, gas che contribuisce all'effetto serra.

Contributo per un ambiente migliore

Un'automobile a efficienza energetica e basso consumo non solo contribuisce a ridurre l'impatto ambientale, ma permette al proprietario di contenere i costi. Il conducente può facilmente ridurre il consumo di carburante, risparmiando denaro e contribuendo a un ambiente migliore. Ecco alcuni consigli:

- Pianificare per una velocità media efficace. Le velocità superiori a circa 80 km/h (circa 50 mph) e inferiori a 50 km/h (circa 30 mph) comportano un maggiore consumo energetico.
- Rispettare gli intervalli di assistenza e manutenzione dell'automobile raccomandati nel Libretto di Assistenza e Garanzia.
- Evitare di far funzionare il motore al minimo - spegnerlo durante le soste prolungate in coda. Attenersi alle direttive nazionali.
- Programmare il percorso - tante soste superflue e una velocità irregolare contribuiscono ad aumentare il consumo di carburante.
- Utilizzare il preconditionamento* prima dell'avviamento a freddo. In tal modo si agevola l'avviamento e si limita l'usura nei climi freddi. Il motore raggiunge più velocemente la normale temperatura di esercizio, riducendo consumi ed emissioni.

Smaltire eventuali materiali di scarto potenzialmente inquinanti, ad esempio le batterie e l'olio, nel rispetto dell'ambiente. Consultare un riparatore in caso di dubbi in merito allo smaltimento dei materiali di scarto. Si raccomanda un riparatore autorizzato Volvo.

Efficiente depurazione dei gas

La Vostra Volvo è costruita in base al concetto "Pulita dentro e fuori" – un concetto che comprende un ambiente pulito all'interno dell'abitacolo e una depurazione dei gas di scarico altamente efficiente. In molti casi, le emissioni di gas di scarico registrano valori nettamente inferiori a quelli prescritti dalla normativa vigente.

Depurazione dell'aria nell'abitacolo

Un filtro abitacolo previene l'ingresso di polvere e pollini nell'abitacolo attraverso la presa dell'aria.

Il sistema di qualità dell'aria, Interior Air Quality System (IAQS)* assicura che l'aria in entrata sia più pulita di quella all'esterno in un ambiente trafficato.

Il sistema depura l'aria nell'abitacolo eliminando impurità quali particolato, idrocarburi, ossidi di azoto e ozono troposferico. Se l'aria esterna è inquinata, si chiude l'entrata dell'aria e si attiva la funzione di ricircolo. Questo può verificarsi ad esempio in situazioni di traffico intenso, in coda o nelle gallerie.

Il sistema IAQS fa parte del Clean Zone Interior Package (CZIP)*, che comprende anche una fun-

zione che comporta l'avviamento della ventola allo sbloccaggio dell'automobile con la chiave telecomando.

Interni

Il materiale utilizzato per gli interni della vostra Volvo è stato selezionato con cura e testato per essere confortevole e piacevole. Alcuni particolari, ad esempio le cuciture del volante, sono realizzati a mano. Gli interni sono stati controllati per assicurare che, in condizioni di calore e luminosità intensi, non siano emessi odori pungenti o sostanze che potrebbero causare disturbi.

I riparatori autorizzati Volvo e la tutela dell'ambiente

Una manutenzione regolare consente di creare le condizioni per la massima durata dell'automobile e un consumo di carburante inferiore, contribuendo anche a un ambiente più pulito. Affidandovi ai riparatori autorizzati Volvo per la riparazione e la manutenzione, la vostra Volvo sarà inserita nei nostri sistemi. Volvo applica rigidi requisiti in materia di progettazione delle officine, per prevenire le perdite e le emissioni nell'ambiente. Il personale qualificato dei nostri riparatori dispone delle conoscenze e dei mezzi per garantire la massima tutela dell'ambiente.

Riciclaggio

Poiché Volvo applica la prospettiva del ciclo di vita, è importante che i componenti dell'automobile siano riutilizzati in modo corretto dal punto di vista ambientale. L'automobile è quasi intera-



- ◀◀ mente riciclabile. Per questo, invitiamo l'ultimo proprietario a rivolgersi a un concessionario, che lo rimanderà a un impianto di riciclaggio approvato/autorizzato.

Relative informazioni

- Modalità di guida* (p. 417)
- Libretto Uso e manutenzione e tutela dell'ambiente (p. 33)
- Guida economica (p. 444)
- Consumo di carburante ed emissioni di CO2 (p. 601)
- Qualità dell'aria (p. 192)

Assistenza al conducente IntelliSafe

IntelliSafe è il concetto Volvo Cars per quanto attiene la sicurezza in auto. Consiste di un certo numero di sistemi che contribuiscono alla sicurezza di viaggio, a prevenire gli incidenti ed a proteggere i passeggeri e gli altri utenti della strada.

Supporto

IntelliSafe integra sistemi che assistono il conducente a guidare l'auto in modo sicuro. Fra le funzioni di supporto al conducente dell'automobile è disponibile, ad esempio, il regolatore elettronico della velocità adattivo (Adaptive Cruise Control)* che permette di mantenere una distanza costante dal veicolo antistante.

Pilot Assist* aiuta il conducente a mantenere l'automobile fra le strisce di delimitazione della corsia di marcia e una distanza temporale preimpostata dal veicolo antistante.

Park Assist Pilot* assiste il conducente nelle manovre di parcheggio effettuando la scansione dell'area intorno all'auto.

Abbaglianti automatici, Cross Traffic Alert (CTA)* e Blind Spot Information (BLIS)* sono altri esempi di sistemi che assistono il conducente.

Prevenzione

Un esempio di funzione che assiste a prevenire gli incidenti è City Safety. La funzione avverte il conducente in caso di rischio di collisione con un

veicolo, pedone, ciclista o animale di grosse dimensioni. City Safety può frenare automaticamente l'auto se il conducente non reagisce all'avvertimento ed il rischio di collisione è imminente.

Lane Keeping Aid (LKA)* è un altro esempio di funzione che assiste a prevenire gli incidenti mediante l'allertamento del conducente ed interventi attivi sullo sterzo quando l'auto sta per uscire involontariamente dalla propria corsia di marcia.

È disponibile anche la funzione di protezione in caso di uscita di strada (Run off mitigation), il cui compito è ridurre il rischio che l'automobile esca involontariamente di strada sterzando attivamente per riportarla in carreggiata.

Protezione

Per proteggere il conducente e i passeggeri, l'automobile è dotata di pretensionatori che possono tendere le cinture di sicurezza in situazioni critiche o in caso di incidente. Inoltre, è dotata di airbag e tendina gonfiabile nonché Whiplash Protection System (WHIPS), che protegge dalle lesioni da colpo di frusta.

Relative informazioni

- Regolatore elettronico della velocità adattivo* (p. 307)
- Assistenza al parcheggio attiva* (p. 393)
- Accensione/spegnimento degli abbaglianti (p. 146)

- Attivazione/disattivazione di Cross Traffic Alert* (p. 362)
- Blind Spot Information* (p. 359)
- City Safety (p. 348)
- Mantenimento corsia attivo (p. 373)
- Roll Stability Control (p. 288)
- Cintura di sicurezza (p. 60)
- Sicurezza (p. 58)
- Airbag (p. 65)
- Pilot Assist* (p. 322)
- Protezione in caso di uscita di strada Run-off Mitigation (p. 378)
- Whiplash Protection System (p. 59)

Sensus - connessione e intrattenimento

Sensus permette di connettersi a Internet, utilizzare diversi tipi di app e trasformare l'automobile in un hotspot Wi-Fi.

Che cosa è Sensus



Sensus offre un'interfaccia intelligente e la connessione al mondo digitale. Una struttura di navigazione intuitiva che consente di ottenere supporto rilevante, informazioni ed intrattenimento quando ciò è necessario e possibile, senza distrarre il conducente.

Sensus comprende tutte le soluzioni integrate nell'automobile per quanto riguarda intrattenimento, connettività, navigazione* e interfaccia utente fra conducente e automobile. È Sensus a rendere possibile la comunicazione fra voi, l'automobile e il mondo che vi circonda.

Informazioni al momento giusto e al posto giusto

I vari display nell'auto sono in grado di fornire informazioni nelle giuste circostanze. Le informazioni sono visualizzate in vari punti, a seconda del grado di priorità che il conducente dovrebbe assegnare ad esse.



I vari tipi di informazione sono visualizzati su display diversi in base al grado di priorità di esse.

Head-Up Display*

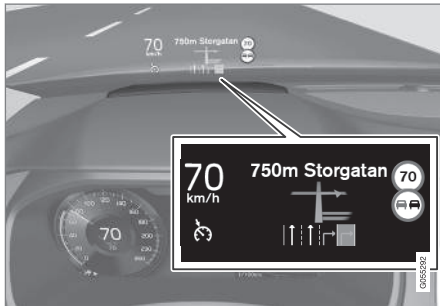

L'Head-Up Display visualizza informazioni selezionate alle quali il conducente dovrebbe reagire al più presto. Può ad esempio trattarsi di avverti-

menti stradali, informazioni sulla velocità e la navigazione*. Sull'Head-Up Display sono visualizzate anche informazioni relative alla segnaletica stradale e le telefonate in arrivo. L'Head-Up Display è gestito con la pulsantiera al volante di destra e dal display centrale.

Display del conducente



Display del conducente da 12"



Display del conducente da 8"

Il display del conducente visualizza informazioni relative ad es. alla velocità, alle telefonate in arrivo ed al brano riprodotto al momento. È gestito con le due pulsantiere al volante.

Display centrale



Molte delle funzioni principali dell'auto sono gestite dal display centrale, un touch screen, cioè uno schermo che reagisce al tatto. Il numero di pulsanti e comandi fisici nell'auto è pertanto ridotto al minimo. Lo schermo può essere gestito anche se si indossano guanti.

Da qui è controllato ad es. il climatizzatore, il sistema di intrattenimento e la posizione dei sedili. Le informazioni visualizzate nel display centrale possono essere gestite dal conducente o, se del caso, dagli altri passeggeri.

Sistema di comando vocale



Il sistema di comando vocale può essere usato senza che il conducente tolga le mani dal volante. Il sistema è in grado di comprendere la parlata naturale. Usare il comando vocale per riprodurre un brano musicale, per telefonare a qualcuno, per aumentare il riscaldamento o per leggere ad alta voce un messaggio testuale.

Per maggiori informazioni su funzioni/sistemi, vedere le rispettive sezioni nel manuale del proprietario o nel relativo supplemento.

Relative informazioni

- Utilizzo del display centrale (p. 37)
- Navigazione nelle videate del display centrale (p. 41)
- Head-Up Display* (p. 117)

- Display del conducente (p. 94)
- Comandi vocali (p. 120)
- Automobile connessa* (p. 488)
- Audio e media (p. 458)

Libretto Uso e manutenzione e tutela dell'ambiente

Il manuale del proprietario è stampato su carta proveniente da boschi controllati.

Il simbolo Forest Stewardship Council (FCS)[®] indica che la carta utilizzata per la pubblicazione del manuale del proprietario proviene da foreste certificate FCS[®] o da altre fonti controllate.

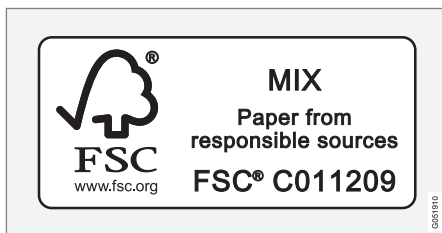

Relative informazioni

- Drive-E - gioia di guida più pulita (p. 26)

Finestrini, cristalli e specchi

Nell'auto ci sono comandi per i finestrini, tettuccio e specchi. Alcuni dei finestrini dell'auto sono rinforzati mediante laminazione, il che rende fra l'altro l'abitacolo più insonorizzato.

Vetro laminato

Il parabrezza e il tettuccio panoramico* sono realizzati in vetro laminato. Il vetro è rinforzato, quindi fornisce una maggiore protezione dai tentativi di effrazione e un migliore isolamento acustico dell'abitacolo. Per alcuni altri finestrini, il vetro laminato è disponibile come optional.



Il simbolo indica i finestrini realizzati in vetro laminato⁷.

Relative informazioni

- Tettuccio panoramico* (p. 167)
- Alzacristalli elettrici (p. 160)
- Attivazione/disattivazione dello sbrinamento di cristalli e specchi retrovisori (p. 203)
- Utilizzo della tendina parasole* (p. 162)
- Specchio retrovisore interno (p. 164)
- Impostazione degli specchi retrovisori esterni (p. 162)
- Head-Up Display* (p. 117)

⁷ Sono esclusi parabrezza e tettuccio panoramico*, che sono sempre realizzati in vetro laminato e non presentano questo simbolo.

Panoramica del display centrale

Molte funzioni dell'automobile si gestiscono dal display centrale. Qui viene presentato il display centrale con le relative funzioni.

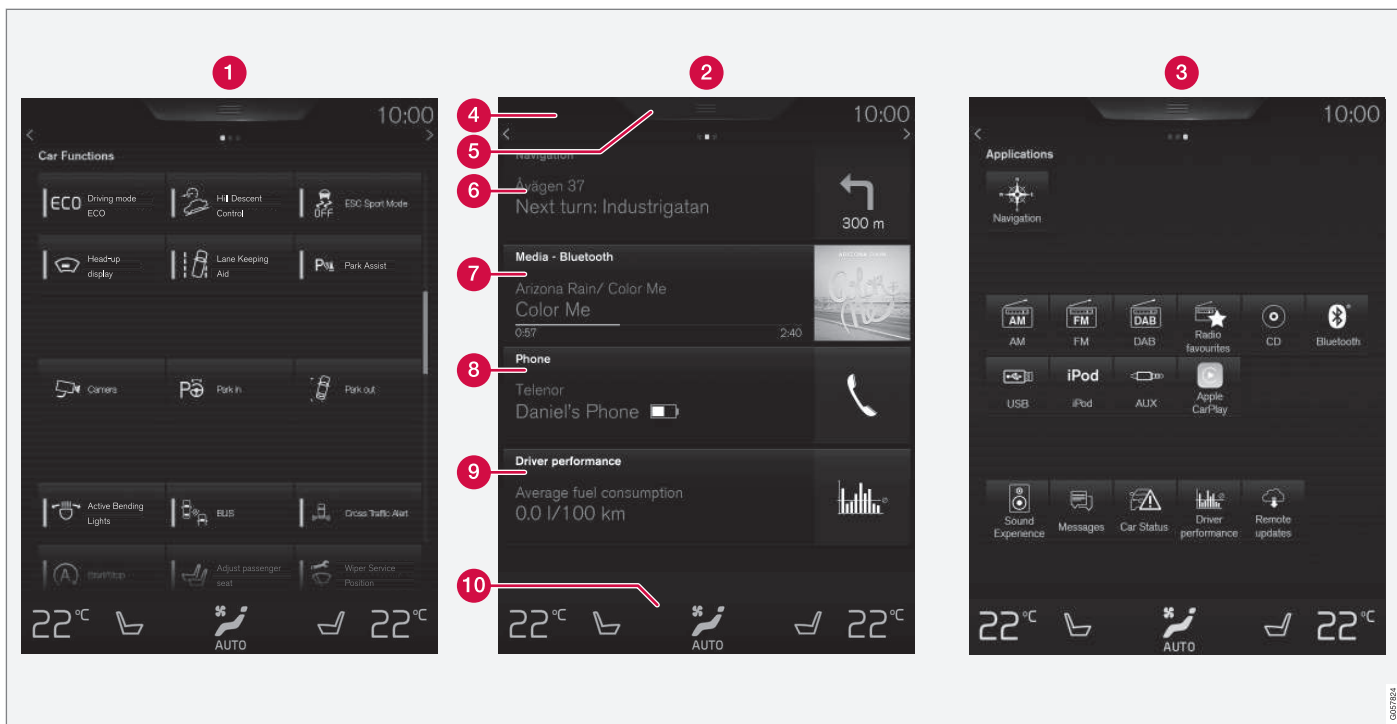

Tre delle videate base sul display centrale. Scorrere un dito verso destra/sinistra per accedere rispettivamente alle videate funzioni e app⁸.

1 Videata funzioni - funzioni dell'automobile attivabili/disattivabili con una pressione.

⁸ Nelle automobili con guida a destra, le videate sono invertite.





- Alcune funzioni, dette funzioni trigger, aprono finestre con ulteriori impostazioni. Ad esempio, **Telecamera** e funzioni di parcheggio.
- 2 Videata Home - la videata iniziale all'accensione dello schermo.
 - 3 Videata app (applicazioni) - app scaricate in seguito (app di terzi), ma anche app per funzioni integrate, ad esempio **Radio FM**. Premere l'icona di una app per aprirla.
 - 4 Campo di stato - nella parte superiore dello schermo sono visualizzate le attività in corso nell'automobile. Nella parte sinistra del campo di stato sono visualizzate informazioni di rete/connesione, mentre in quella destra informazioni sui media, l'ora e indicazioni sull'attività di sfondo.
 - 5 Videata superiore - trascinare la scheda verso il basso per accedere alla videata superiore. Da qui si ha accesso a **Impostazioni, Manuale del propr., Profilo** e ai messaggi memorizzati dell'automobile.
 - 6 Navigazione - consente di accedere alla navigazione sulla mappa, ad esempio con Sensus Navigation*. Premere la videata parziale per ingrandirla.
 - 7 Media - ultime app utilizzate e relative ai media. Premere la videata parziale per ingrandirla.
 - 8 Telefono - da qui si ha accesso alla funzione telefono. Premere la videata parziale per ingrandirla.
 - 9 Videata parziale supplementare - ultime app/ funzioni dell'automobile utilizzate e non ricollegabili ad alcuna delle altre videate parziali. Premere la videata parziale per ingrandirla.
 - 10 Barra del climatizzatore - informazioni e interazione diretta per impostare temperatura, riscaldamento elettrico dei sedili e livello della ventola. Premere il simbolo al centro della barra del climatizzatore per accedere alla videata climatizzatore con ulteriori impostazioni.

Relative informazioni

- Utilizzo del display centrale (p. 37)
- Navigazione nelle videate del display centrale (p. 41)
- Videata funzioni con pulsanti per le funzioni dell'automobile (p. 48)
- Modifica delle impostazioni delle app (p. 187)
- Simboli nel campo di stato sul display centrale (p. 46)
- Videata impostazioni (p. 178)
- Lettore MD (p. 466)
- Telefono (p. 481)
- Comandi del climatizzatore sul display centrale (p. 195)
- Pulizia del display centrale (p. 581)

Utilizzo del display centrale

Numerose funzioni dell'automobile si gestiscono e regolano dal display centrale. Il display centrale è un touch screen che reagisce al tatto.

Utilizzo della funzionalità di interfaccia touch del display centrale

Lo schermo reagisce in modo diverso a seconda che si prema, si trascini un oggetto o si scorra un dito. Tramite diversi gesti sullo schermo, è possi-

bile ad esempio scorrere le varie videate, selezionare oggetti, scorrere un elenco e spostare app.

Una pellicola a raggi infrarossi permette allo schermo di rilevare un dito immediatamente davanti a esso. Questa tecnologia consente di usare lo schermo anche quando si indossano guanti.

Due persone possono interagire contemporaneamente con lo schermo, ad esempio per regolare il



climatizzatore per il lato conducente o passeggero.



IMPORTANTE





Non utilizzare oggetti appuntiti, perché potrebbero graffiare lo schermo.

Le varie procedure di utilizzo dello schermo sono presentate nella seguente tabella:

Procedura	Esecuzione	Risultato
	Premere una volta.	Seleziona un oggetto, conferma una selezione o attiva una funzione.
	Premere rapidamente due volte.	Ingrandisce un oggetto digitale, ad esempio la mappa*.
	Tenere premuto.	Afferra un oggetto. Utilizzabile per spostare app oppure punti sulla mappa*. Tenendo premuto lo schermo, trascinare l'oggetto nel punto desiderato.
	Premere una volta con due dita.	Riduce un oggetto digitale, ad esempio la mappa*.





Procedura	Esecuzione	Risultato
	Trascinare	Commuta fra videate, scorre un elenco, testo o videata. Tenendo premuto, trascinare per spostare app o punti sulla mappa*. Trascinare in orizzontale o verticale sullo schermo.
	Scorrere/trascinare rapidamente	Commuta fra videate, scorre un elenco, testo o videata. Trascinare in orizzontale o verticale sullo schermo.
	Separare	Ingrandisce.
	Unire	Riduce.

Spegnere lo schermo e riattivarlo



Pulsante Home per il display centrale.

Lo spegnimento del display centrale comporta l'attenuazione dell'immagine per non disturbare durante la guida. Il rigo del climatizzatore rimane visibile, le app ed altre funzioni collegate allo schermo rimangono attive.

1. Tenere premuto il pulsante fisico Home sotto lo schermo.
 - > Lo schermo non è più illuminato e resta visualizzata solamente la barra del climatizzatore. Tutte le funzioni, ad esempio climatizzatore, audio, guida* e app, restano attive. Questa è la modalità adatta per pulire lo schermo con il panno in dotazione, vedere la sezione "Pulizia del display centrale".

2. Per riattivare lo schermo, premere brevemente il pulsante Home.
 - > È di nuovo visualizzata la stessa videata visualizzata prima dello spegnimento dello schermo.

i NOTA

Non è possibile spegnere lo schermo se visualizza un messaggio che invita a effettuare un intervento.

i NOTA

Il display centrale si spegne automaticamente quando il motore è spento e si apre la portiera del conducente.

Ritorno alla videata Home da un'altra videata

1. Premere brevemente il pulsante Home.
 - > Viene visualizzata l'ultima modalità utilizzata per la videata Home.
2. Ripremere brevemente.
 - > Tutte le videate parziali della videata Home sono impostate in modalità standard.

i NOTA

Nella modalità standard della videata Home, premere brevemente il pulsante Home. Lo schermo visualizza un'animazione che descrive l'accesso alle varie videate.

Spostamento di app e pulsanti per le funzioni dell'automobile

App e pulsanti per le funzioni dell'automobile, rispettivamente nelle videate app e funzioni, possono essere spostati e organizzati a piacere.

1. Tenere premuta/o una app/un pulsante.
 - > La app/il pulsante cambia dimensioni e acquista più trasparenza. Ora è possibile spostarla/o.
2. Trascinare la app/il pulsante in uno spazio libero della videata.

Per il posizionamento di app/pulsanti si possono utilizzare al massimo 48 righe. Per spostare una app/un pulsante al di fuori della videata visibile, trascinarla/o verso il fondo della videata. Si aggiungono alcune righe in cui è possibile posizionare la app/il pulsante.

Pertanto, una app/un pulsante potrebbe essere posizionata/o molto più in basso e non essere visibile nella modalità normale della videata.

Scorrere un dito per scorrere la videata verso l'alto e il basso.





i NOTA

Nascondere le app utilizzate raramente o inutilizzate spostandole in basso, fuori dalla vista. In questo modo è più facile trovare le app utilizzate più frequentemente.

Scorrimento di elenco, articolo o videata

Non appena è visibile una barra di scorrimento sullo schermo, è possibile scorrere la videata verso il basso o l'alto. Trascinare verso il basso/l'alto un punto qualsiasi della videata.

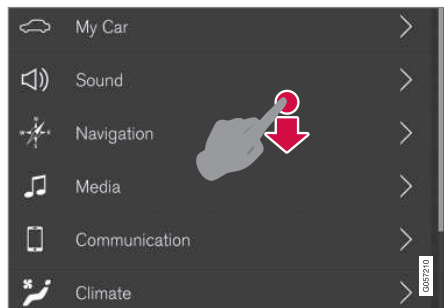

Quando è possibile scorrere la videata, sul display centrale è visibile una barra di scorrimento.

Utilizzo dei comandi sul display centrale

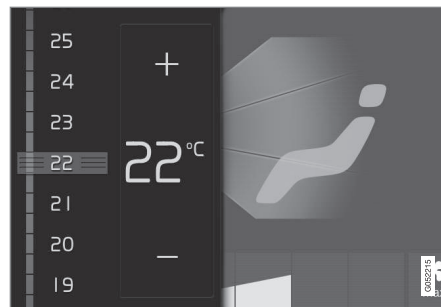

Comando di temperatura.

Per numerose funzioni dell'automobile si utilizzano dei comandi. Ad esempio, per regolare la temperatura è possibile:

- portare il comando alla temperatura desiderata,
- premere +/- per aumentare/diminuire gradualmente la temperatura, oppure
- premere il pulsante corrispondente alla temperatura desiderata sul comando.

Relative informazioni

- Navigazione nelle videate del display centrale (p. 41)
- Videata impostazioni (p. 178)
- Sensus - connessione e intrattenimento (p. 30)

- Portata della chiave telecomando (p. 250)
- Download, aggiornamento e disinstallazione delle app (p. 494)
- Utilizzo della tastiera sul display centrale (p. 50)
- Modificare le impostazioni per il display centrale (p. 46)

Navigazione nelle videate del display centrale

Il display centrale presenta cinque videate base: videata Home, videata superiore, videata climatizzatore, videata applicazione (videata app) e videata funzione. Lo schermo si avvia automaticamente quando si apre la portiera del conducente.

Videata Home

La videata Home è quella iniziale all'accensione dello schermo. Si compone di quattro videate parziali: **Navigazione**, **Media**, **Telefono** e una videata parziale extra.

Una app/funzione dell'automobile selezionata dalla videata app/funzioni si apre nella videata parziale di appartenenza, all'interno della videata Home. Ad esempio, **Radio FM** si apre nella videata parziale **Media**.

La videata parziale supplementare contiene l'ultima app/funzione dell'automobile utilizzata e non ricollegabile ad alcuna delle altre tre aree.

Le videate parziali contengono brevi informazioni sulla relativa app.

NOTA

Al primo utilizzo dell'automobile, alcune videate parziali della videata Home sono vuote.

NOTA

Nella modalità standard della videata Home, premere brevemente il pulsante Home. Lo schermo visualizza un'animazione che descrive l'accesso alle varie videate.

◀◀ **Ingrandimento di una videata parziale dalla modalità standard**

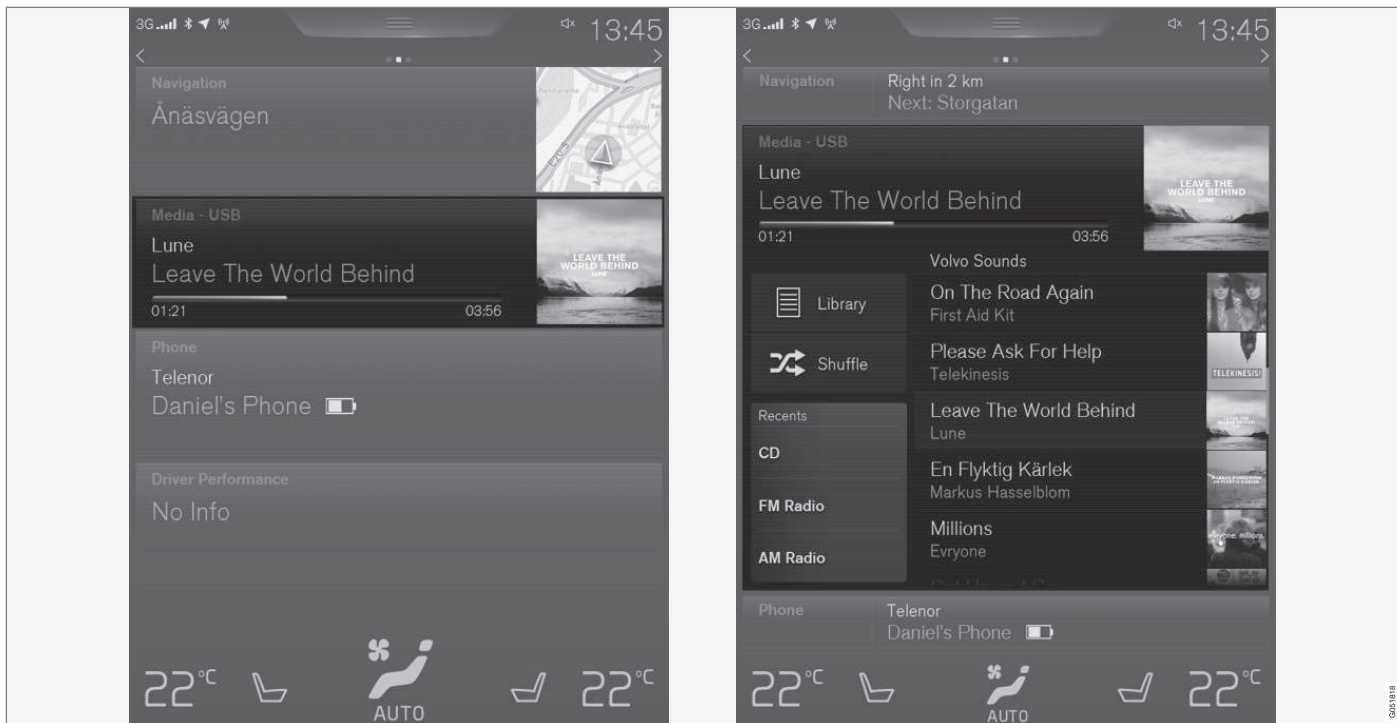

Modalità standard e ingrandita di una videata parziale sul display centrale.

Ingrandimento di una videata parziale:

- Premere in qualsiasi punto sulla videata parziale. Quando si ingrandisce una videata parziale, la quarta videata parziale della videata Home viene temporaneamente coperta. Le altre due restano ridotte e visualizzano solo parte delle informazioni.

Nella videata ingrandita si accede alle funzioni base della app corrispondente.

Chiusura di una videata parziale ingrandita:

- La videata parziale può essere chiusa in tre modi diversi:
 - Premere la parte superiore della videata parziale ingrandita.
 - Premere un'altra videata parziale (che viene aperta in modalità ingrandita al posto dell'attuale).
 - Premere brevemente il pulsante fisico Home sotto il display centrale.

Apertura/chiusura di una videata parziale in modalità schermo intero

La videata parziale supplementare e la videata parziale **Navigazione** possono essere aperte in modalità schermo intero, contenenti un maggior numero di informazioni e possibilità di impostazione.

Quando è aperta una videata parziale in modalità schermo intero, non viene visualizzata alcuna informazione delle altre videate parziali.



Per aprire la app a schermo intero dalla modalità ingrandita, premere il simbolo.



Premere il simbolo per tornare alla modalità ingrandita oppure premere il pulsante Home sotto lo schermo.



Pulsante Home per il display centrale.

È possibile tornare alla videata Home in qualsiasi momento premendo il pulsante Home. Per tornare alla videata standard della videata Home dalla modalità schermo intero, premere due volte il pulsante Home.

Campo di stato

Nella parte superiore dello schermo sono visualizzate le attività in corso nell'automobile. Nella parte sinistra del campo di stato sono visualizzate informazioni di rete/connesione, mentre in quella destra informazioni sui media, l'ora e indicazioni sull'attività di sfondo.

Videata superiore

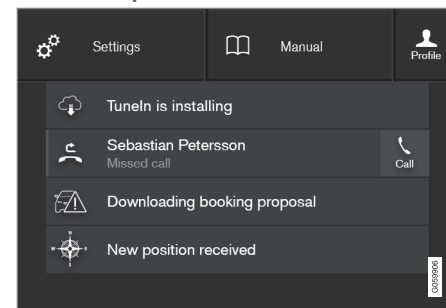

Videata superiore trascinata verso il basso.

Al centro del campo di stato, nella parte superiore dello schermo, è presente una scheda. Accedere alla videata superiore premendo la scheda o trascinandola/scorrendola verso il basso sullo schermo.

Dalla videata superiore si accede a:

- **Impostazioni**
- **Manuale del propr.**

◀ • **Profilo**

- Messaggi memorizzati dell'automobile.

Per uscire dalla videata superiore, premere un punto esterno alla videata, il pulsante Home oppure un punto nella parte inferiore della videata superiore e trascinarlo verso l'alto. La videata coperta torna visibile e riutilizzabile.

i NOTA

La videata superiore non è disponibile all'avviamento/spegnimento né quando lo schermo visualizza un messaggio. Non è disponibile nemmeno quando è visualizzata la videata climatizzatore.

Apertura della videata superiore da una app

Per trascinare la videata superiore verso il basso mentre è attiva una app, ad esempio la radio FM:

- Premere **Impostazioni Radio FM** - sono visualizzate le impostazioni relative alla radio FM.
- Premere **Manuale Radio FM** - si apre un articolo relativo alla radio FM.

Indicazione valida solo per alcune app dell'automobile. Per le app di terzi, scaricate in seguito, non è possibile accedere ad esempio ad articoli o impostazioni specifiche.

Videata climatizzatore

Nella parte inferiore dello schermo è sempre visibile la barra del climatizzatore. Qui si possono effettuare direttamente le impostazioni più frequenti del climatizzatore quali temperatura, riscaldamento elettrico dei sedili e livello della ventola.



Premere sul simbolo al centro dal rigo del climatizzatore per aprire la videata del climatizzatore ed accedere alle impostazioni del climatizzatore.



Premere sul simbolo per chiudere la videata del climatizzatore e ritornare alla precedente videata.

Videata app



Videata app con le app dell'automobile

Scorrere un dito da destra a sinistra⁹ per accedere alla videata app dalla videata Home. Qui si trovano le app scaricate in seguito (app di terzi), ma anche app per funzioni integrate, ad esempio **Radio FM**. Per alcune app sono visualizzate brevi informazioni direttamente nella videata app, ad

⁹ Per le automobili con guida a sinistra. Nelle automobili con guida a destra, scorrere in senso opposto.

esempio il numero di messaggi non letti per **Messaggi**.

Premere una app per aprirla. La app si apre nella videata parziale di appartenenza, ad esempio **Media**.

In base al numero di app è possibile scorrere la videata app verso il basso. Scorrere un dito/trascinare dal basso verso l'alto.

Per spostare una app:

1. Tenere premuta la app.
 - > Quando è pronta per essere spostata, la app acquista più trasparenza e diventa più grande.
2. Trascinare la app nel punto desiderato.

i NOTA

App e pulsanti funzione dell'automobile non possono essere spostati in posti già occupati.

Per tornare alla videata Home, scorrere un dito da sinistra a destra⁹ oppure premere il pulsante Home.

Videata funzioni

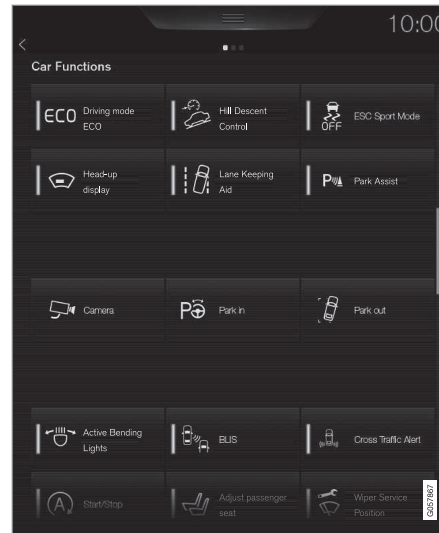

Videata funzioni con pulsanti per le varie funzioni dell'automobile.

Scorrere un dito da sinistra a destra⁹ per accedere alla videata funzioni dalla videata Home. Qui si attivano/disattivano diverse funzioni dell'automobile, ad esempio **Lane Departure Warning**, **Lane Keeping Aid*** e **Assistenza al parcheggio***.

In base al numero di funzioni, anche qui è possibile scorrere la videata verso il basso. Scorrere un dito/trascinare dal basso verso l'alto.

A differenza della videata app, in cui si può aprire una app premendola, per attivare/disattivare una funzione è necessario premere il pulsante corrispondente. Alcune funzioni, dette funzioni trigger, si aprono in una finestra separata, quando vengono premute.

Proprio come nella videata app, i pulsanti funzione possono essere spostati nell'ordine desiderato.

Relative informazioni



- Utilizzo del display centrale (p. 37)
- Panoramica del display centrale (p. 34)
- Videata funzioni con pulsanti per le funzioni dell'automobile (p. 48)
- Modifica delle impostazioni delle app (p. 187)
- Simboli nel campo di stato sul display centrale (p. 46)
- Comandi del climatizzatore sul display centrale (p. 195)









⁹ Per le automobili con guida a sinistra. Nelle automobili con guida a destra, scorrere in senso opposto.

Simboli nel campo di stato sul display centrale

Panoramica dei simboli che possono essere visualizzati nel campo di stato del display centrale.

Il campo di stato indica le attività in corso e, in determinati casi, il loro stato. Poiché lo spazio nel campo è limitato, non sempre sono visualizzati tutti i simboli.

Simbolo	Funzione
	Roaming attivato.
	Livello del segnale della rete mobile.
	Dispositivo Bluetooth connesso.
	Bluetooth attivato, ma nessun dispositivo connesso.
	Connessione alla rete Wi-Fi.
	Condivisione Internet attivata (hotspot Wi-Fi). L'automobile condivide la connessione disponibile.
	Modem dell'automobile attivato.
	Diagnosi remota attiva.

Simbolo	Funzione
	Processo in corso.
	Precondizionamento in corso.
	Fonte audio in riproduzione.
	Fonte audio interrotta.
	Conversazione telefonica in corso.
	Fonte audio silenziata.
	I notiziari sono ricevuti dal canale radio.
	Ricezione di informazioni sul traffico.
	Orologio.

Relative informazioni

- Messaggi su display del conducente e centrale (p. 111)
- Navigazione nelle videate del display centrale (p. 41)

Modificare le impostazioni per il display centrale

Il display centrale si avvia automaticamente quando si apre la portiera del conducente. È possibile modificare le impostazioni per il display centrale relative a suono e temi. Lo schermo può essere spento per non disturbare durante la guida.

Disattivazione/regolazione del volume dei suoni di sistema sul display centrale

I suoni di sistema sul display centrale possono essere regolati in volume/disattivati:

1. Premere **Impostazioni** nella videata superiore sul display centrale.
2. Premere **Audio** → **Volume di sistema**.
3. Tirare il comando in **Tono tocco schermo** per regolare il volume/disattivare i suoni di conferma alla pressione dello schermo e **Tono tocco tastiera** per regolare il volume/disattivare i suoni di conferma alla pressione della tastiera sullo schermo. Tirare il comando sul livello sonoro desiderato.

Modificare l'aspetto dello schermo

1. Premere **Impostazioni** nella videata superiore.
2. Premere **My Car** → **Videata conducente** → **Temi display**.

3. Selezionare poi il tema, ad es. **Minimalistic** o **Chrome rings**.

Come supplemento a questi aspetti è possibile selezionare fra **Normale** e **Nitido**. Con **Normale** lo sfondo nello schermo è scuro ed i testi sono chiari. Questa alternativa è preselezionata per tutti i temi. Se lo si desidera è possibile scegliere una versione chiara in cui l'aspetto è modificato in modo che lo sfondo risulti chiaro ed i testi scuri. L'alternativa può essere ad esempio utile in caso di luce diurna intensa.

Le alternative sono sempre accessibili all'utente e non sono influenzate dall'illuminazione dell'ambiente circostante.

Relative informazioni

- Videata impostazioni (p. 178)
- Sensus - connessione e intrattenimento (p. 30)
- Pulizia del display centrale (p. 581)
- Utilizzo del display centrale (p. 37)

Videata funzioni con pulsanti per le funzioni dell'automobile

La videata funzioni, una delle videate base del display centrale, contiene tutti i pulsanti per le

funzioni dell'automobile. Per accedere alla videata funzioni dalla videata Home, scorrere un dito da sinistra a destra¹⁰.

Diversi tipi di pulsanti

Esistono tre tipi di pulsanti per le funzioni dell'automobile (vedere di seguito):

Tipo di pulsante	Proprietà	Funzione dell'automobile interessata
Pulsanti funzione	Presentano modalità ON/OFF. Quando una funzione è attiva, è acceso un LED a sinistra dell'icona del pulsante. Premere il pulsante per attivare/disattivare una funzione.	La maggioranza dei pulsanti nella videata funzioni è rappresentata da pulsanti funzione.
Pulsanti trigger	Non presentano modalità ON/OFF. Premendo un pulsante trigger si apre una finestra relativa alla funzione. Ad esempio, si apre una finestra per la modifica della posizione del sedile.	<ul style="list-style-type: none"> ● Telecamera ● Ripiegamento poggiatesta ● Funzioni per il ripiegamento del sedile ● Regolazioni Head-up display
Pulsanti di parcheggio	Presentano modalità ON, OFF e scansione. Assomigliano ai pulsanti funzione, ma presentano una modalità extra di scansione per il parcheggio.	<ul style="list-style-type: none"> ● Ingresso parch. ● Uscita parch.

¹⁰ Per le automobili con guida a sinistra. Nelle automobili con guida a destra, scorrere in senso opposto.

Diverse modalità dei pulsanti



Quando il LED di un pulsante funzione o parcheggio è acceso in verde, la relativa funzione è attiva. Quando si attiva una funzione, per alcune funzioni viene visualizzato un testo supplementare che ne descrive il contenuto. Il testo resta visualizzato per alcuni secondi, quindi il pulsante è visualizzato con il LED acceso.

Per **Lane Keeping Aid**, alla pressione del pulsante viene visualizzato ad esempio il messaggio **Funz. solo a determ. vel.**

Premere brevemente il pulsante una volta per attivare/disattivare la funzione.

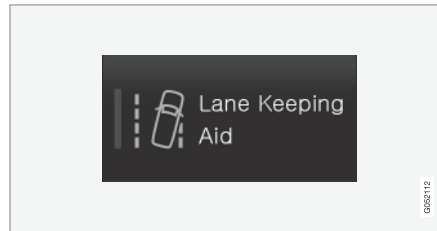

La funzione è disattivata quando il LED è spento.

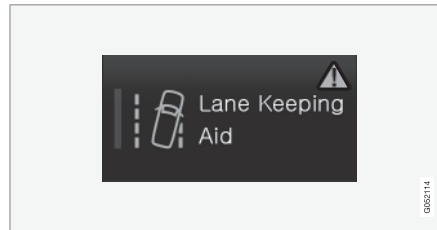

Se appare un triangolo di emergenza nella parte destra del pulsante, qualcosa non funziona come previsto.

Relative informazioni

- Panoramica del display centrale (p. 34)
- Navigazione nelle videate del display centrale (p. 41)
- Categorie nella videata impostazioni (p. 179)

Utilizzo della tastiera sul display centrale

Utilizzando la tastiera sul display centrale è possibile scrivere servendosi dei tasti sullo schermo, ma anche manualmente "disegnando" lettere e caratteri sullo schermo.

Inserimenti con la tastiera

La tastiera permette di inserire caratteri, lettere e numeri, ad esempio per scrivere messaggi dall'automobile, inserire password o cercare articoli nel manuale del proprietario digitale.

La tastiera è visualizzata solamente quando è possibile scrivere sullo schermo.



La figura mostra una panoramica di alcuni dei pulsanti visualizzabili nella tastiera. L'aspetto varia in base alle impostazioni della lingua e al contesto di utilizzo della tastiera.

1 Riga con proposte di parole o caratteri¹¹. A mano a mano che si inseriscono nuove let-

tere, vengono proposte parole. Scorrere le proposte premendo le frecce destra e sini-

stra. Premere una proposta per selezionarla. Notare che la funzione non è supportata da

¹¹ Vale per le lingue asiatiche.



tutte le selezioni linguistiche. In tal caso, sulla tastiera non è visualizzata la riga.

- 2 I caratteri disponibili variano in base alla lingua selezionata per la tastiera (vedere il punto 7). Premere un carattere per inserirlo.
- 3 La funzione del pulsante varia in base al contesto di utilizzo della tastiera - permette di inserire @ (negli indirizzi e-mail) o **creare una nuova riga** (quando si inseriscono testi standard).
- 4 Nasconde la tastiera. Se non è possibile, il pulsante non è visualizzato.
- 5 Si utilizza per scrivere in maiuscolo. Premere una volta per scrivere una lettera maiuscola, quindi proseguire in minuscolo. Premendo un'altra volta, tutte le lettere saranno maiuscole. Un'ulteriore pressione ripristina le lettere minuscole. In questa modalità, la prima lettera dopo un punto, un punto esclamativo o un punto interrogativo sarà scritta in maiuscolo. Quanto detto vale anche per la prima lettera nel campo di testo. Nei campi di testo destinati a nomi o indirizzi, tutte le parole iniziano automaticamente con la lettera maiuscola. Nei campi di testo destinati a password, siti Internet o indirizzi di posta elettronica, invece, tutte le lettere saranno automaticamente minuscole, a meno che non si effettui attivamente una diversa impostazione con il pulsante.

- 6 Inserimento di numeri. La tastiera (2) viene visualizzata con numeri. Premere ABC, visualizzato al posto di 123 in modalità numerica, per tornare alla tastiera alfabetica oppure premere #\~ per visualizzare la tastiera con i caratteri speciali.
- 7 Modifica la lingua per l'inserimento di testi, ad esempio UK. I caratteri inseribili e le proposte di parole (1) variano in base alla lingua selezionata. Premere per visualizzare un elenco delle lingue, quindi selezionare la lingua desiderata. Per aggiungere altre lingue alla tastiera, vedere il paragrafo "Modifica della lingua della tastiera" di seguito.
- 8 Spazio.
- 9 Annulla l'inserimento del testo. Premere brevemente per cancellare un carattere alla volta. Tenere premuto il pulsante per cancellare i caratteri più velocemente.
- 10 Modifica la modalità della tastiera per inserire manualmente lettere e caratteri. Per maggiori informazioni, vedere il paragrafo "Inserimento manuale di caratteri/lettere sullo schermo".

Premere il pulsante di conferma sopra la tastiera (non visibile in figura) per confermare il testo inserito. L'aspetto del pulsante varia in base al contesto.

Modifica della lingua della tastiera

Per passare da una lingua all'altra della tastiera, è necessario aver dapprima aggiunto le lingue in **Impostazioni**.

Aggiunta/rimozione delle lingue nelle impostazioni

La tastiera è impostata automaticamente sulla stessa lingua usata per il sistema. La lingua per la tastiera può essere manualmente adattata senza che sia influenzata la lingua del sistema.

1. Premere **Impostazioni** nella videata superiore.
2. Premere **Sistema → Layout tastiera**.
3. Selezionare una o più lingue nell'elenco.
 - > Ora è possibile passare da una lingua selezionata all'altra direttamente nella tastiera per l'inserimento di testi.

Se non è stata selezionata attivamente una lingua in **Impostazioni**, la tastiera utilizza la lingua di sistema dell'automobile, vedere la sezione "Modifica delle impostazioni di sistema nella videata impostazioni".

Passaggio da una lingua all'altra della tastiera



Quando un certo numero di lingue è stato selezionato in **Impostazioni**, sarà usato il pulsante (mostrato nel suo contesto come numero 7 nell'immagine sopra) nella tastiera per passare fra le varie lingue.

Per modificare la lingua della tastiera:

1. Tenere premuto il pulsante (vedere figura sopra).
 - > Viene visualizzato un elenco.
2. Selezionare la lingua desiderata. Se sono state selezionate più di quattro lingue in **Impostazioni**, è possibile scorrere l'elenco nella tastiera.
 - > La tastiera passa alla lingua selezionata e vengono fornite altre proposte di parole.

Varianti di una lettera o un carattere

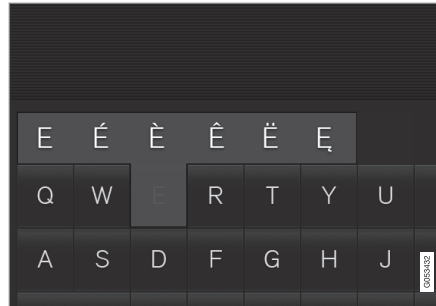

Per inserire una variante di una lettera/un carattere, ad esempio **é** o **è**:

1. Tenere premuta la lettera/il carattere.
 - > Viene visualizzata una casella con le varianti possibili della lettera/del carattere.
2. Premere la variante desiderata. Se non viene selezionata alcuna variante, viene inserita la lettera/il carattere originale.

Relative informazioni

- Videata impostazioni (p. 178)
- Utilizzo del display centrale (p. 37)
- Gestione dei messaggi (p. 486)
- Modifica delle impostazioni di sistema nella videata impostazioni (p. 181)

Inserimento manuale di caratteri/lettere sullo schermo

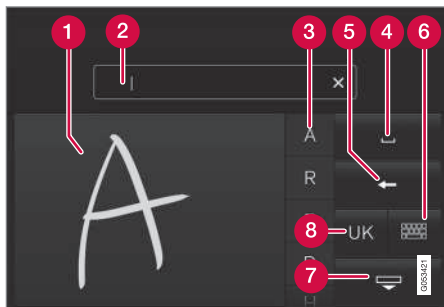

- 1 Area per l'inserimento di lettere/caratteri.
- 2 Campo di testo in cui si inseriscono le lettere/i caratteri a mano a mano che vengono disegnati sullo schermo.
- 3 Proposte di lettere/caratteri. È possibile scorrere l'elenco.
- 4 Spazio.
- 5 Annullare l'inserimento del testo. Premere brevemente per cancellare una lettera/un carattere alla volta. Attendere brevemente prima di premere un'altra volta per cancellare la lettera/il carattere seguente ecc.

- 6 Ritornare alla tastiera per l'inserimento dei caratteri normali.
- 7 Nascondere la tastiera. Se non è possibile, il pulsante non è visualizzato.
- 8 Modificare la lingua per l'inserimento di testi.

Inserimento manuale di caratteri/lettere

1. Scrivere un carattere/una lettera nell'area per le lettere scritte a mano (1).
 - > Viene visualizzata una serie di proposte di caratteri o lettere (3). L'alternativa più probabile è visualizzata in cima all'elenco.
2. Per inserire il carattere/la lettera, attendere brevemente.
 - > Viene inserito/a il carattere/la lettera in cima all'elenco. È possibile selezionare un carattere diverso da quello visualizzato in cima. A tal fine, premere il carattere/la lettera desiderato/a nell'elenco.

Cancellazione/modifica di caratteri/lettere scritti manualmente

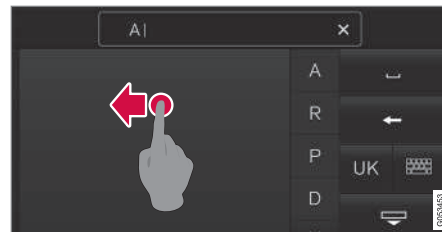

Per cancellare tutti i segni nel campo di testo (2), scorrere il dito sul campo di scrittura manuale (1).

- Si possono cancellare/modificare caratteri/lettere in diversi modi:
 - Premere la lettera in questione nell'elenco (3).
 - Premere il pulsante di cancellazione del testo inserito (5) per cancellare la lettera, quindi ricominciare.
 - Scorrere un dito in orizzontale da destra a sinistra¹² sopra l'area per le lettere inserite manualmente (1). Rimuovere più lettere passando il dito sopra l'area più volte.
 - Si può cancellare tutto il testo inserito premendo la croce del campo di testo (2).

¹² Per la tastiera araba, scorrere in senso opposto. Scorrendo da destra a sinistra si inserisce uno spazio.

Cambio di riga nel campo di testo libero con scrittura manuale



Per cambiare riga manualmente, disegnare il carattere sopra nel campo di scrittura manuale¹³.

Relative informazioni

- Gestione dei messaggi (p. 486)
- Modifica delle impostazioni di sistema nella videata impostazioni (p. 181)

¹³ Per la tastiera araba - disegnare gli stessi segni ma in modo inverso.

SICUREZZA

Sicurezza

L'auto è equipaggiata di diversi sistemi di sicurezza che interagiscono per proteggere il conducente ed i passeggeri dell'auto in caso di incidente.

L'automobile è dotata di una serie di sensori che, in caso di incidente, reagiscono attivando diversi sistemi di sicurezza, ad esempio vari tipi di airbag e pretensionatori delle cinture di sicurezza. Per offrire la migliore protezione, i sistemi reagiscono in modo diverso in base alla dinamica dell'incidente, ad esempio collisioni a varie angolazioni, ribaltamento o uscita di strada.

Sono disponibili anche sistemi di sicurezza meccanici quali il Whiplash Protection System. Inoltre, l'automobile è progettata affinché buona parte della forza di collisione sia distribuita alle traverse, ai montanti, al pavimento, al tetto e ad altre parti della carrozzeria.

A seguito di un incidente, se la collisione è tale da danneggiare funzioni importanti dell'automobile, può attivarsi il modo sicurezza dell'automobile.

Simbolo di allarme sul display del conducente



Il simbolo di allarme sul display del conducente si accende quando si porta il quadro dell'automobile in posizione II e si spegne dopo circa 6 secondi, se il sistema di sicurezza dell'automobile non presenta anomalie.

ATTENZIONE

Se il simbolo di avvertimento rimane acceso o si accende durante la marcia e il messaggio **Airbag SRS Assistenza urgente. Recarsi in officina** appare sul display del conducente, una parte di uno dei sistemi di sicurezza non funziona correttamente. Volvo raccomanda di rivolgersi a un riparatore autorizzato Volvo al più presto.



Se è difettoso il simbolo di allarme della funzione interessata, si accende il simbolo di allarme generale e il display del conducente visualizza il messaggio corrispondente.

Relative informazioni

- Sicurezza in gravidanza (p. 58)
- Cintura di sicurezza (p. 60)
- Airbag (p. 65)
- Whiplash Protection System (p. 59)
- Modo sicurezza (p. 71)
- Sicurezza dei bambini (p. 73)

Sicurezza in gravidanza

È importante che la cintura di sicurezza sia utilizzata correttamente durante la gravidanza e che le conducenti incinte adattino la posizione di seduta.

Cintura di sicurezza

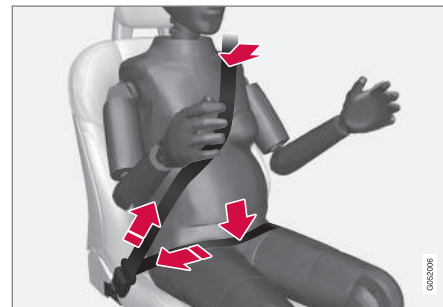

La cintura di sicurezza deve essere aderente alla spalla, con la sezione diagonale tra i seni e a lato del ventre.

La sezione lombare della cintura di sicurezza deve aderire al lato delle cosce, più bassa possibile al di sotto del ventre – non deve mai essere lasciata scivolare verso l'alto. La cintura di sicurezza deve aderire al corpo senza gioco superfluo. Controllare inoltre che non si sia attorcigliata.

Regolazione del sedile

Man mano che la gravidanza procede, la conducente deve regolare il sedile e il volante in modo da avere il pieno controllo dell'automobile (i pedali e il volante devono essere facilmente accessibili). È necessario tuttavia tenere la massima distanza possibile tra il ventre e il volante.

Relative informazioni

- Sicurezza (p. 58)
- Cintura di sicurezza (p. 60)
- Sedile anteriore manuale (p. 126)
- Sedile anteriore elettrocomandato* (p. 126)

Whiplash Protection System

Whiplash Protection System (WHIPS) è una protezione contro le lesioni da colpo di frusta. Il sistema comprende uno schienale ed un cuscino di seduta capaci di assorbire energia e un poggiatesta speciale sui sedili anteriori.

Il sistema WHIPS viene attivato in caso di tamponamento, secondo l'angolo di collisione, la velocità e le caratteristiche dell'automobile che entra in collisione.

Quando il sistema WHIPS si attiva, gli schienali anteriori si spostano all'indietro ed il cuscino di seduta si abbassa per modificare la posizione di seduta del conducente e del passeggero. In questo modo si riduce il rischio di lesioni da colpo di frusta.

ATTENZIONE

Il sistema WHIPS è complementare alla cintura di sicurezza. Usare sempre la cintura di sicurezza.

ATTENZIONE

Non cercare mai di modificare o riparare il sedile o WHIPS da soli. Volvo raccomanda di rivolgersi a un riparatore autorizzato Volvo.

Se i sedili anteriori sono stati sottoposti a un forte carico, ad esempio in caso di collisione, sostituire gli interi sedili. Potrebbero essere state compromesse le caratteristiche di protezione dei sedili anche se non presentano danni apparenti.

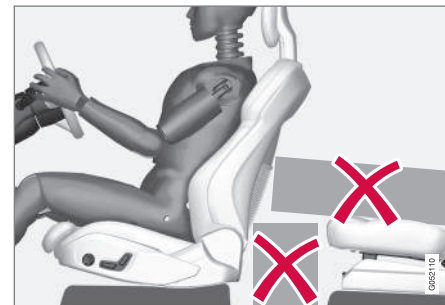

Non sistemare sul pavimento dietro o sotto i sedili anteriori o nel sedile posteriore alcun oggetto che possa compromettere la funzionalità del WHIPS.

ATTENZIONE

Non collocare scatole e oggetti simili fra il cuscino del sedile posteriore e lo schienale anteriore.





ATTENZIONE

Se uno schienale posteriore è ribaltato occorre spostare in avanti il corrispondente sedile anteriore in modo che non tocchi lo schienale ribaltato.

Regolazione del sedile

Affinché il WHIPS fornisca la massima protezione, conducente e passeggero devono effettuare la corretta regolazione del sedile e accertarsi che il funzionamento del sistema non sia inibito.

Effettuare la regolazione del sedile anteriore corretta prima di mettersi in marcia.

Conducente e passeggero dovrebbero sedersi al centro dei rispettivi sedili, con la minima distanza possibile fra testa e poggiatesta.

WHIPS e protezione per bambini

Le caratteristiche di protezione di seggiolino per bambini o cuscino di rialzo non sono influenzate negativamente dal WHIPS.

Relative informazioni

- Sicurezza (p. 58)
- Sedile anteriore manuale (p. 126)
- Sedile anteriore elettrocomandato* (p. 126)
- Rear Collision Warning (p. 358)
- Protezioni per bambini (p. 73)

Cintura di sicurezza

Frenare potrebbe risultare pericoloso se la cintura di sicurezza non è allacciata.

Affinché la cintura di sicurezza fornisca la massima protezione è importante che sia appoggiata al corpo. Non inclinare lo schienale troppo all'indietro. La cintura di sicurezza è prevista come protezione nella normale posizione seduta.

ATTENZIONE

Non usare fermagli né agganciare la cintura attorno a ganci o altre parti degli interni che impediscono alla cintura di sicurezza di posizionarsi correttamente.

ATTENZIONE

La cintura di sicurezza e l'airbag interagiscono. Se la cintura di sicurezza non viene allacciata o viene usata in modo errato, il funzionamento dell'airbag in caso di collisione potrebbe risultare compromesso.

ATTENZIONE

Non cercare mai di modificare o riparare la cintura da soli. Volvo raccomanda di rivolgersi a un riparatore autorizzato Volvo.

Se la cintura è stata sottoposta a un forte carico, ad esempio in caso di collisione, sostituire l'intera cintura di sicurezza. Potrebbero essere state compromesse le caratteristiche di protezione della cintura di sicurezza anche se non si vedono danni apparenti. Sostituire la cintura di sicurezza anche se è usurata o danneggiata. La nuova cintura di sicurezza deve essere progettata e omologata per il montaggio nello stesso posto della cintura sostituita.

Relative informazioni

- Sicurezza (p. 58)
- Pretensionatori delle cinture (p. 61)
- Allacciare/slacciare la cintura di sicurezza (p. 62)
- Awisatore portiere e cinture (p. 64)

Pretensionatori delle cinture

L'auto è dotata di pretensionatori delle cinture pirotecnici ed elettrici in grado di tendere preliminarmente le cinture di sicurezza in situazioni critiche e in caso di collisione.

Pretensionatore in caso di collisione

Tutte le cinture di sicurezza sono dotate di pretensionatore pirotecnico.

Il pretensionatore pirotecnico tende la cintura di sicurezza in caso di collisione di una certa entità per trattenere più efficacemente l'occupante.

Pretensionatore in caso di situazioni critiche

Le cinture di sicurezza di conducente e passeggero anteriore sono dotate di pretensionatore elettrico.

Il pretensionatore interagisce e può essere attivato assieme ai sistemi di supporto al conducente City Safety e Rear Collision Warning. In situazioni critiche, ad esempio frenata di emergenza, manovra brusca, uscita di strada (l'automobile rotola giù in un fosso, si solleva da terra o urta qualche oggetto nel terreno), sbandamento o rischio di collisione, la cintura di sicurezza può essere tesa dal motorino elettrico del pretensionatore.

Il pretensionatore elettrico assicura che l'occupante resti in una posizione migliore e corra un minore rischio di urtare gli interni dell'automobile,

oltre a migliorare l'efficacia dei sistemi di sicurezza quali gli airbag dell'automobile.

! IMPORTANTE

Disattivando l'airbag lato passeggero si disattiva anche il corrispondente pretensionatore elettrico.

Ripristino del pretensionatore elettrico

Al termine della situazione critica, la cintura e il pretensionatore elettrico si ripristinano automaticamente.

Se la cintura dovesse restare tesa:

1. Fermarsi in un luogo sicuro.
2. Slacciare e riallacciare la cintura di sicurezza.
 - > La cintura e il pretensionatore elettrico si ripristinano.

⚠ ATTENZIONE

Non cercare mai di modificare o riparare la cintura da soli. Volvo raccomanda di rivolgersi a un riparatore autorizzato Volvo.

Se la cintura è stata sottoposta a un forte carico, ad esempio in caso di collisione, sostituire l'intera cintura di sicurezza. Potrebbero essere state compromesse le caratteristiche di protezione della cintura di sicurezza anche se non si vedono danni apparenti. Sostituire la cintura di sicurezza anche se è usurata o danneggiata. La nuova cintura di sicurezza deve essere progettata e omologata per il montaggio nello stesso posto della cintura sostituita.

Relative informazioni

- Cintura di sicurezza (p. 60)
- Allacciare/slacciare la cintura di sicurezza (p. 62)
- Avisatore portiere e cinture (p. 64)
- City Safety (p. 348)
- Rear Collision Warning (p. 358)
- Attivazione/disattivazione dell'airbag lato passeggero* (p. 67)

Allacciare/slacciare la cintura di sicurezza

Prima di mettersi in marcia, controllare che tutti i passeggeri indossino le cinture di sicurezza.

Allacciare la cintura di sicurezza

1. Estrarre la cintura lentamente e accertarsi che non sia ritorta o danneggiata.

Accertarsi che la cintura sia inserita correttamente nella relativa guida per il posto centrale della seconda fila di sedili.

i NOTA

La cintura di sicurezza si blocca e non può essere estratta ulteriormente:

- se viene estratta troppo rapidamente
- durante la fase di frenata e di accelerazione
- se l'automobile è molto inclinata.

2. Chiudere la cintura spingendo la linguetta nel blocco di chiusura.
 - > La corretta chiusura della cintura è segnalata da un forte "clic".

⚠ ATTENZIONE

Inserire sempre la linguetta della cintura nel blocco di chiusura sul lato corretto. In caso contrario, le cinture di sicurezza e il blocco di chiusura potrebbero non fornire la protezione prevista in caso di collisione. Pericolo di lesioni gravi.

3. La cintura dei sedili anteriori e dei posti esterni della seconda fila di sedili è regolabile in altezza.



Comprimere la staffa della cintura e spostare la cintura verso l'alto o il basso.

Posizionare la cintura più in alto possibile, senza che tocchi il collo.

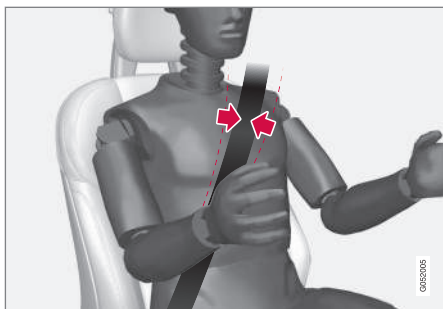

La cintura deve aderire alla spalla (non scendere sul braccio).

4. Tendere la sezione lombare sui fianchi tirando la sezione diagonale in alto verso la spalla.

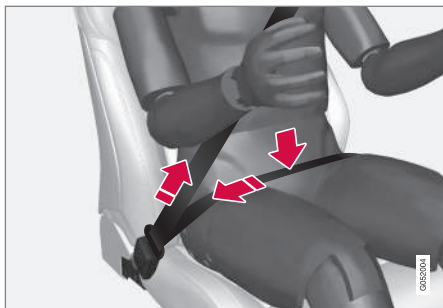

La sezione lombare deve rimanere bassa (non sopra l'addome).

ATTENZIONE

Ogni cintura di sicurezza deve essere indossata da una sola persona.

ATTENZIONE

Non usare fermagli né agganciare la cintura attorno a ganci o altre parti degli interni che impediscono alla cintura di sicurezza di posizionarsi correttamente.

ATTENZIONE

Non danneggiare mai le cinture e non inserire corpi estranei nel blocco di chiusura. In caso contrario, le cinture e il blocco di chiusura potrebbero non fornire la protezione prevista in caso di collisione. Pericolo di lesioni gravi.

Slacciare la cintura di sicurezza

1. Premere il pulsante rosso sul blocco di chiusura e lasciare che la bobina faccia rientrare la cintura.
2. Se non rientra completamente, inserirla a mano in modo che non rimanga pendente.

Accertarsi che la cintura sia inserita correttamente nella relativa guida per il posto centrale della seconda fila di sedili.

Relative informazioni

- Cintura di sicurezza (p. 60)
- Pretensionatori delle cinture (p. 61)

- Awisatore portiere e cinture (p. 64)

Avvisatore portiere e cinture

Il sistema ricorda di allacciare la cintura di sicurezza e segnala se una portiera, il cofano, il portellone o lo sportello del serbatoio è rimasto/a aperto/a.

Grafica del display del conducente

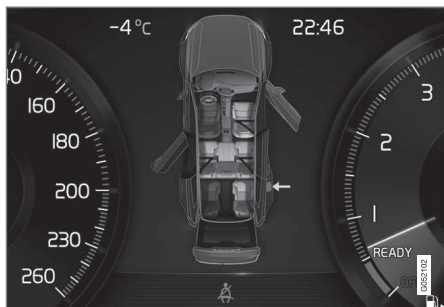

Grafica nel display del conducente con vari tipi di avvertimento. Il colore di segnalazione sulla portiera ed il portellone varia a seconda della velocità dell'auto.

La grafica del display del conducente indica i sedili la cui cintura di sicurezza è allacciata e slacciata.

Nella stessa grafica è segnalata anche l'eventuale apertura di cofano, portellone, sportello del serbatoio o di qualche portiera.

La grafica scompare automaticamente dopo circa 30 secondi di guida oppure premendo il pulsante **O** sui comandi destri al volante.

Avvisatore cinture



Spia nella mensola del padiglione.

Si accende la spia nella mensola del padiglione e viene visualizzato il simbolo di allarme sul display del conducente.

L'avviso acustico varia in base alla velocità, al tempo di marcia ed alla percorrenza.

Lo stato delle cinture di conducente e passeggeri è indicato nella grafica del display del conducente e varia quando una cintura è slacciata o allacciata.

I seggiolini per bambini non sono interessati dal sistema avvisatore cinture.

Sedile anteriore

Se la cintura di sicurezza del conducente o del passeggero anteriore non è allacciata, si attivano un avvisatore acustico e una spia.

Sedile posteriore

L'avvisatore cinture nel sedile posteriore svolge due funzioni:

- Comunicare quali cinture di sicurezza sono utilizzate nel sedile posteriore. La grafica del display del conducente è visualizzata quando si utilizzano le cinture di sicurezza.
- Ricordare, tramite un avvisatore acustico e una spia, che un passeggero posteriore durante la marcia ha slacciato la cintura di sicurezza. Il promemoria scompare quando si riallaccia la cintura di sicurezza, ma può essere confermato manualmente premendo una volta il pulsante **O** sui comandi destri al volante.

Avvisatore per portiera, cofano, portellone e sportello del serbatoio

Se il cofano, il portellone, lo sportello del serbatoio o una portiera non sono chiusi correttamente, la grafica del display del conducente ne indica l'apertura. Fermarsi al più presto in un luogo sicuro e chiudere la portiera o sportello che ha provocato l'avvertimento.



Se l'automobile procede a una velocità inferiore a circa 10 km/h (6 mph), si accende il simbolo informativo sul display del conducente.



Se l'automobile procede a una velocità superiore a circa 10 km/h (6 mph), si accende il simbolo di allarme sul display del conducente.

Relative informazioni

- Cintura di sicurezza (p. 60)
- Pretensionatori delle cinture (p. 61)
- Allacciare/slacciare la cintura di sicurezza (p. 62)

Airbag

L'automobile è dotata di airbag e tendine gonfiabili lato conducente e passeggero.

ATTENZIONE

La centralina del sistema airbag si trova nel quadro centrale. Qualora il quadro centrale sia bagnato, scollegare i cavi della batteria di avviamento. Non cercare di avviare l'automobile in quanto potrebbero innescarsi gli airbag. Trasportare l'automobile. Si raccomanda di trasportarla presso un riparatore autorizzato Volvo.

Airbag intervenuti

Se uno o più airbag sono intervenuti, si raccomanda quanto segue:

- Trasportare l'automobile. Si raccomanda di trasportarla presso un riparatore autorizzato Volvo. Non utilizzare l'automobile se sono intervenuti gli airbag.
- Si raccomanda di far sostituire i componenti dei sistemi di sicurezza dell'automobile da un riparatore autorizzato Volvo.
- Contattare sempre un medico.

ATTENZIONE

Non utilizzare l'automobile se sono intervenuti gli airbag. La guida dell'automobile potrebbe risultare difficoltosa. Altri sistemi di sicurezza potrebbero essere stati danneggiati. L'esposizione prolungata ai fumi e alle polveri prodotti all'innescamento degli airbag può provocare lesioni/irritazioni cutanee e agli occhi. In caso di disturbi, risciacquare con acqua fredda. Anche la rapidissima sequenza di scatto, in combinazione con il materiale dell'airbag, può provocare escoriazioni cutanee e ustioni.

Relative informazioni

- Sicurezza (p. 58)
- Airbag lato conducente e passeggero (p. 66)
- Airbag laterali (p. 70)
- Tendina gonfiabile (p. 70)

Airbag lato conducente e passeggero

Come complemento della cintura di sicurezza, l'automobile è dotata di airbag sul lato del conducente e del passeggero del sedile anteriore.



Airbag lato conducente e passeggero.

Gli airbag contribuiscono a proteggere la testa, il volto e il torace di conducente e passeggero, oltre alle ginocchia e alle gambe del conducente, in caso di collisione frontale.

In caso di collisione sufficientemente forte, i sensori reagiscono gonfiando l'airbag/gli airbag. L'airbag attutisce il colpo sull'occupante nell'attimo della collisione. E sgonfiandosi durante lo schiacciamento. Durante questa fase, è normale che si formi del fumo nell'abitacolo. Tutta la sequenza di gonfiaggio e sgonfiaggio dell'airbag richiede solo alcuni decimi di secondo.

i NOTA

I sensori reagiscono in modo diverso a seconda delle modalità di collisione e dell'utilizzo della cintura di sicurezza. Sono interessate tutte le cinture di sicurezza.

In determinate circostanze di incidente potrebbe attivarsi un solo airbag oppure nessuno. I sensori rilevano la forza d'urto della collisione e calcolano se è tale da necessitare l'attivazione di nessuno, uno o più airbag per proteggere gli occupanti.

⚠ ATTENZIONE

La cintura di sicurezza e l'airbag interagiscono. Se la cintura di sicurezza non viene allacciata o viene usata in modo errato, il funzionamento dell'airbag in caso di collisione potrebbe risultare compromesso.

Per limitare il rischio di lesioni in caso di innescò dell'airbag, il passeggero deve sedere in posizione il più possibile eretta tenendo i piedi sul pavimento e la schiena appoggiata allo schienale.

⚠ ATTENZIONE

Volvo raccomanda di rivolgersi a un riparatore autorizzato Volvo per la riparazione. Interventi errati nel sistema airbag possono causare anomalie e gravi lesioni personali.

Airbag lato conducente

Airbag nel volante

L'airbag è ripiegato al centro del volante. Il volante è contrassegnato con **AIRBAG**.

Airbag ginocchia

L'airbag è ripiegato in un vano nella parte inferiore del cruscotto lato conducente. Il pannello è contrassegnato con **AIRBAG**.

⚠ ATTENZIONE

Non collocare o fissare alcun oggetto davanti o sopra il pannello che ospita l'airbag ginocchia.

Airbag lato passeggero

L'airbag è ripiegato in un vano sopra il cassetto portaoggetti. Il pannello è contrassegnato con **AIRBAG**.

⚠ ATTENZIONE

Non sistemare alcun oggetto davanti o sopra il cruscotto dove si trova l'airbag lato passeggero.

Etichetta dell'airbag lato passeggero



Etichetta sull'aletta parasole lato passeggero.



Etichetta sul montante della portiera lato passeggero. L'etichetta è visibile quando si apre la portiera del passeggero.

L'etichetta di avvertimento dell'airbag lato passeggero è situata in uno dei suddetti punti.

ATTENZIONE

Se l'automobile non è dotata di commutatore di attivazione/disattivazione dell'airbag lato passeggero, questo è sempre attivato.

ATTENZIONE

Non lasciare mai che qualcuno resti in piedi o seduto davanti al sedile del passeggero.

Non sistemare mai una protezione per bambini orientata all'indietro nel posto del passeggero se l'airbag è attivato.

I passeggeri rivolti in avanti (bambini e adulti) non devono mai sedere nel posto del passeggero se l'airbag è disattivato.

Il mancato rispetto delle indicazioni fornite può mettere a repentaglio la vita dei passeggeri o provocare gravi lesioni personali.

Relative informazioni

- Airbag (p. 65)
- Attivazione/disattivazione dell'airbag lato passeggero* (p. 67)

Attivazione/disattivazione dell'airbag lato passeggero*

L'airbag lato passeggero può essere disattivato se l'automobile è dotata del commutatore Passenger Airbag Cut Off Switch (PACOS).

Commutatore

Il commutatore dell'airbag lato passeggero è collocato sul montante del cruscotto sul lato passeggero ed è accessibile aprendo la portiera del passeggero.

Controllare che il commutatore sia nella posizione desiderata.

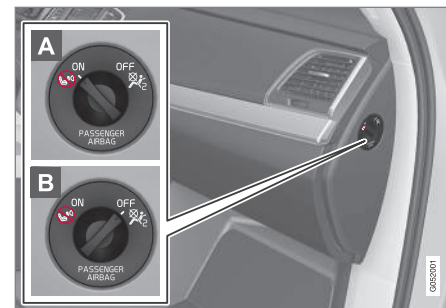

- A** ON - L'airbag è attivato e tutti i passeggeri rivolti in avanti (bambini e adulti) possono sedere in sicurezza nel posto del passeggero.
- B** OFF - L'airbag è disattivato e un bambino seduto in una protezione per bambini orientata all'indietro non deve sedere nel posto del passeggero.

« tata all'indietro può sedere in sicurezza nel posto del passeggero.

⚠ ATTENZIONE

Se l'automobile non è dotata di commutatore di attivazione/disattivazione dell'airbag lato passeggero, questo è sempre attivato.

Attivazione dell'airbag lato passeggero



- 1 Estrarre il commutatore e ruotarlo da **OFF** (B) a **ON** (A).
 - > Il display del conducente visualizza il messaggio **Airbag passeggero on**
Confermare prego.

ⓘ NOTA

Se l'airbag lato passeggero è stato attivato/disattivato con il quadro dell'automobile in posizione **I** o inferiore, dopo circa 6 secondi da quando si porta il quadro dell'automobile in posizione **II** appare il messaggio sul display del conducente e la seguente indicazione nella mensola del padiglione.

2. Confermare il messaggio premendo il pulsante **O** nei comandi destri al volante.

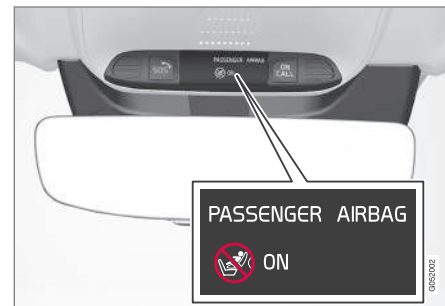

- > Un messaggio e una spia di allarme nella mensola del padiglione indicano che l'airbag lato passeggero è attivato.

⚠ ATTENZIONE

Non sistemare mai una protezione per bambini orientata all'indietro nel posto del passeggero se l'airbag è attivato.

L'airbag lato passeggero deve sempre essere attivato quando nel posto del passeggero sono seduti passeggeri rivolti in avanti (bambini e adulti).

Il mancato rispetto delle indicazioni fornite può mettere a repentaglio la vita dei passeggeri o provocare gravi lesioni personali.

Disattivazione dell'airbag lato passeggero



- 1 Estrarre il commutatore e ruotarlo da **ON** (A) a **OFF** (B).

> Il display del conducente visualizza il messaggio **Airbag passeggero off**
Confermare prego.

i NOTA

Se l'airbag lato passeggero è stato attivato/disattivato con il quadro dell'automobile in posizione **I** o inferiore, dopo circa 6 secondi da quando si porta il quadro dell'automobile in posizione **II** appare il messaggio sul display del conducente e la seguente indicazione nella mensola del padiglione.

2. Confermare il messaggio premendo il pulsante **O** nei comandi destri al volante.

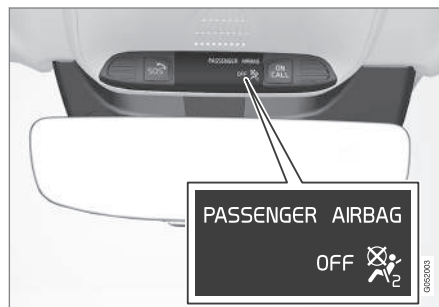

> Un messaggio e una spia nella mensola del padiglione indicano che l'airbag lato passeggero è disattivato.

⚠ ATTENZIONE

I passeggeri rivolti in avanti (bambini e adulti) non devono mai sedere nel posto del passeggero quando l'airbag è disattivato.

Il mancato rispetto delle indicazioni fornite può mettere a repentaglio la vita dei passeggeri o provocare gravi lesioni personali.

! IMPORTANTE

Disattivando l'airbag lato passeggero si disattiva anche il corrispondente pretensionatore elettrico.

Relative informazioni

- Airbag lato conducente e passeggero (p. 66)
- Pretensionatori delle cinture (p. 61)
- Protezioni per bambini (p. 73)

Airbag laterali

Airbag laterali sui lati conducente e passeggero proteggono torace e bacino in caso di collisione.



Gli airbag laterali sono montati sui lati esterni degli schienali dei sedili anteriori ed assistono a proteggere il conducente ed il passeggero del sedile anteriore.

In caso di collisione sufficientemente forte, i sensori reagiscono gonfiando l'airbag laterale. L'airbag si gonfia nello spazio tra l'occupante e il pannello della portiera, attutendo in questo modo il colpo sull'occupante nell'attimo della collisione. E sgonfiandosi durante lo schiacciamento. L'airbag laterale si gonfia normalmente solo sul lato su cui avviene la collisione.

⚠ ATTENZIONE

Volvo raccomanda di rivolgersi a un riparatore autorizzato Volvo per la riparazione. Interventi errati nel sistema airbag laterali possono causare anomalie e gravi lesioni personali.

⚠ ATTENZIONE

Non sistemare alcun oggetto fra il lato esterno del sedile e il pannello della portiera, poiché la zona potrebbe essere interessata dall'airbag laterale.

Si raccomanda di utilizzare esclusivamente fodere per sedili approvate da Volvo. Altri rivestimenti potrebbero compromettere il funzionamento degli airbag laterali.

⚠ ATTENZIONE

L'airbag laterale è complementare alla cintura di sicurezza. Usare sempre la cintura di sicurezza.

Airbag laterale e protezione per bambini

Le caratteristiche di protezione di seggiolino per bambini o cuscino di rialzo non sono influenzate negativamente dall'airbag laterale.

Relative informazioni

- Airbag (p. 65)
- Protezioni per bambini (p. 73)

Tendina gonfiabile

La tendina gonfiabile Inflatable Curtain (IC) contribuisce a proteggere la testa del conducente e dei passeggeri dai colpi contro l'interno dell'automobile in caso di collisione.

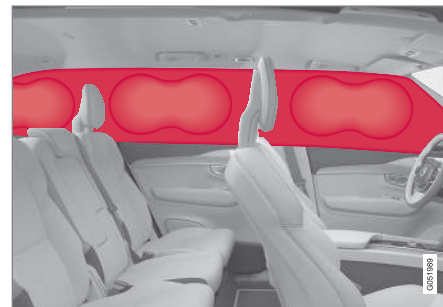

La tendina gonfiabile è montata nel padiglione su entrambi i lati dell'automobile e protegge il conducente e i passeggeri nei sedili esterni. I pannelli sono contrassegnati con **IC AIRBAG**.

In caso di collisione sufficientemente forte, i sensori reagiscono gonfiando la tendina gonfiabile.

⚠ ATTENZIONE

Non appendere o fissare mai oggetti alle impugnature nel padiglione. I ganci sono progettati solo per abiti leggeri (non oggetti rigidi quali ombrelli).

Non fissare con viti né montare alcun oggetto su padiglione, montanti delle portiere o pannelli laterali. La protezione potrebbe essere compromessa. Volvo raccomanda di utilizzare solo componenti originali Volvo approvati per la sistemazione in queste parti dell'automobile.

⚠ ATTENZIONE

Lasciare 10 cm fra carico e finestrini, se l'automobile viene caricata per un'altezza superiore al bordo superiore dei finestrini delle portiere. In caso contrario, potrebbe essere compromesso l'effetto protettivo della tendina gonfiabile posta sul padiglione dell'automobile.

⚠ ATTENZIONE

La tendina gonfiabile è complementare alla cintura di sicurezza. Usare sempre la cintura di sicurezza.

Relative informazioni

- Airbag (p. 65)

Modo sicurezza

Il modo sicurezza indica un dispositivo di protezione che interviene se una collisione è tale da danneggiare funzioni importanti dell'automobile, ad esempio le linee di alimentazione, i sensori di uno dei sistemi di protezione oppure l'impianto frenante.

Se l'automobile è rimasta coinvolta in una collisione, può apparire il testo **Safety mode** **Vedere Manuale del proprietario** sul display del conducente, assieme al simbolo di allarme. Questo indica che la funzionalità dell'automobile è ridotta.

Se l'automobile è entrata in modo sicurezza, è possibile provare a ripristinare il sistema, quindi avviare l'automobile e spostarla allontanandola dal traffico.

⚠ ATTENZIONE

Non cercare mai di riparare l'automobile o ripristinare l'elettronica da soli se è entrata nel modo sicurezza. Pericolo di lesioni personali o funzionamento anomalo dell'automobile. Volvo raccomanda di rivolgersi sempre a un riparatore autorizzato Volvo per i controlli e il ripristino del normale stato dell'automobile dopo la comparsa del messaggio **Safety mode** **Vedere Manuale del proprietario**.

⚠ ATTENZIONE

Non è consentito trainare l'automobile nel modo sicurezza. L'automobile deve essere trasportata. Si raccomanda di trasportarla presso un riparatore autorizzato Volvo.

Relative informazioni

- Sicurezza (p. 58)
- Avviamento/spostamento dell'automobile in modo sicurezza (p. 72)

Avviamento/spostamento dell'automobile in modo sicurezza

Se l'automobile è entrata in modo sicurezza, è possibile provare ad avviarla, quindi spostarla allontanandola dal traffico.

Avviamento dell'automobile in modo sicurezza

1. Innanzitutto controllare che non ci siano perdite di carburante dall'automobile. Non si deve sentire odore di carburante.

Se tutto sembra normale e non vi sono perdite di carburante, si può tentare di avviare l'automobile.

ATTENZIONE

Non provare mai a riavviare l'automobile se si sente odore di carburante dopo che il display del conducente ha visualizzato il messaggio **Safety mode Vedere Manuale del proprietario**. Abbandonare immediatamente l'automobile.

2. Portare l'interruttore di avviamento in posizione **STOP** e rilasciarlo.

3. Tentare quindi di avviare l'automobile.
 - > L'elettronica dell'automobile effettua un controllo del sistema, quindi tenta di ripristinarlo.

IMPORTANTE

Se il messaggio **Safety mode Vedere Manuale del proprietario** è ancora visualizzato sul display, l'automobile non deve essere guidata né trainata bensì trasportata. I danni non visibili potrebbero, durante il viaggio, rendere impossibile la manovra dell'automobile anche se questa appare guidabile.

Spostamento dell'automobile in modo sicurezza

1. Se il display del conducente visualizza il messaggio **Normal mode The car is now in normal mode** dopo il tentativo di avviamento, si può spostare con cautela l'automobile allontanandola dal traffico.
2. Percorrere il tragitto minimo necessario.

ATTENZIONE

Non è consentito trainare l'automobile nel modo sicurezza. L'automobile deve essere trasportata. Si raccomanda di trasportarla presso un riparatore autorizzato Volvo.

Relative informazioni

- Modo sicurezza (p. 71)

Sicurezza dei bambini

L'equipaggiamento di sicurezza Volvo per bambini (seggolini, cuscini di rialzo e dispositivi di fissaggio) è stato concepito appositamente per la vostra automobile.

Con l'equipaggiamento di sicurezza Volvo garantite la massima sicurezza al vostro bambino durante la guida. Inoltre, l'equipaggiamento è realizzato su misura e facile da usare.

I bambini di tutte le età e dimensioni devono sempre stare seduti correttamente e allacciare i sistemi di ritenuta. Non consentire mai a un bambino di sedere sulle ginocchia del passeggero.

Volvo raccomanda di sistemare i bambini su un seggiolino orientato all'indietro almeno fino a 3-4 anni, quindi su un cuscino di rialzo/seggolino orientato in avanti finché non raggiungono un'altezza di 1,4 m.

i NOTA

Le norme vigenti sul tipo di protezione per bambini da utilizzare per bambini di età e altezze diverse variano da Paese a Paese. Verificare le norme vigenti.

i NOTA

In caso di dubbi sul montaggio di prodotti per la sicurezza dei bambini, rivolgersi al produttore per chiarimenti sulle istruzioni di montaggio.

Relative informazioni

- Sicurezza (p. 58)
- Protezioni per bambini (p. 73)
- Cuscino di rialzo integrato* (p. 85)

Protezioni per bambini

La sistemazione del bambino nell'automobile e l'equipaggiamento da utilizzare dipendono da peso e dimensioni del bambino.

I bambini devono sedere in modo sicuro e confortevole. Utilizzare la protezione per bambini nel modo corretto.

Seguire sempre le istruzioni di montaggio del seggiolino per bambini.

i NOTA

Se si utilizzano prodotti per la sicurezza dei bambini, è importante leggere le istruzioni di montaggio allegate.

Posizione della protezione per bambini



La protezione per bambini orientata all'indietro e l'airbag non sono compatibili.



- ◀◀ Sistemare sempre la protezione per bambini orientata all'indietro nella seconda o terza* fila di sedili se l'airbag lato passeggero è attivato. In caso di gonfiaggio dell'airbag, un bambino eventualmente seduto sul sedile del passeggero potrebbe riportare gravi lesioni.

Se l'airbag lato passeggero è disattivato, la protezione per bambini orientata all'indietro può essere sistemata nel posto del passeggero anteriore.

i **NOTA**

Le norme vigenti in materia di sicurezza dei bambini nell'automobile variano da Paese a Paese. Verificare le norme vigenti.

⚠ **ATTENZIONE**

Non lasciare mai che qualcuno resti in piedi o seduto davanti al sedile del passeggero.

Non sistemare mai una protezione per bambini orientata all'indietro nel posto del passeggero se l'airbag è attivato.

I passeggeri rivolti in avanti (bambini e adulti) non devono mai sedere nel posto del passeggero se l'airbag è disattivato.

Il mancato rispetto delle indicazioni fornite può mettere a repentaglio la vita dei passeggeri o provocare gravi lesioni personali.

Montaggio delle protezioni per bambini

Tenere conto delle importanti indicazioni che seguono, quando si monta una protezione per bambini nell'automobile.

⚠ **ATTENZIONE**

Non utilizzare cuscini di rialzo/seggolini per bambini con anelli in acciaio o altri elementi che possono entrare in contatto con il pulsante di apertura del blocco delle cinture di sicurezza, in quanto sussiste il rischio di apertura accidentale delle cinture.

Non fissare le cinghie di fissaggio del seggiolino sulla guida per la regolazione longitudinale del sedile, sulle molle o sulle guide e sulle traverse sotto il sedile. I bordi affilati potrebbero danneggiare le cinghie di fissaggio.

La parte superiore del seggiolino per bambini non deve essere appoggiata al parabrezza.

Montaggio nel sedile anteriore

- Prima di montare una protezione per bambini orientata all'indietro, accertarsi che l'airbag lato passeggero sia disattivato.
- Prima di montare una protezione per bambini orientata in avanti, accertarsi che l'airbag lato passeggero sia attivato.
- Utilizzare esclusivamente protezioni per bambini raccomandate da Volvo, omologate per uso universale o semiuniversale, e controllare che l'automobile sia riportata nell'elenco dei modelli compatibili stilato dal produttore.
- Le protezioni per bambini ISOFIX possono essere montate solamente se l'automobile è dotata della staffa ISOFIX¹ accessoria.
- Se la protezione per bambini è dotata di cinghie di fissaggio inferiori, Volvo raccomanda di agganciarle ai punti di fissaggio inferiori¹.
- Per agevolare il montaggio della protezione per bambini è possibile utilizzare una guida ISOFIX.

Montaggio nella seconda fila di sedili

- Utilizzare esclusivamente protezioni per bambini raccomandate da Volvo, omologate per uso universale² o semiuniversale, e control-

lare che l'automobile sia riportata nell'elenco dei modelli compatibili stilato dal produttore.

- Non è consentito montare nel posto centrale protezioni per bambini dotate di base.
- I posti esterni sono dotati di sistema di fissaggio ISOFIX e omologati per i-Size³.
- I posti esterni sono dotati di punti di fissaggio superiori. Volvo raccomanda di infilare le cinghie di fissaggio superiori della protezione per bambini nel foro del poggiatesta prima di ancorarle al punto di fissaggio. Se non fosse possibile, seguire le raccomandazioni del produttore della protezione per bambini.
- Nelle automobili con terza fila di sedili*, la seconda fila di sedili deve essere arretrata al massimo. Si può fare un'eccezione in caso di utilizzo di protezioni per bambini anche nella terza fila. Accertarsi che la protezione per bambini sia comunque montata secondo le istruzioni del produttore.
- Se la protezione per bambini è dotata di cinghie di fissaggio inferiori, non regolare mai la posizione del sedile anteriore dopo aver agganciato le cinghie di fissaggio nei punti di fissaggio inferiori. Ricordare di rimuovere sempre le cinghie di fissaggio inferiori quando non è montata la protezione per bambini.

- Per il montaggio della protezione per bambini non deve essere utilizzata la guida ISOFIX.

Montaggio nella terza fila di sedili*

- Utilizzare esclusivamente protezioni per bambini raccomandate da Volvo, omologate per uso universale o semiuniversale, e controllare che l'automobile sia riportata nell'elenco dei modelli compatibili stilato dal produttore.
- Non è consentito montare nella terza fila di sedili protezioni per bambini dotate di base.
- Se necessario, fare avanzare quanto basta la seconda fila di sedili. Se è montata una protezione per bambini anche nella seconda fila di sedili, accertarsi che sia comunque montata secondo le istruzioni del produttore.

¹ L'offerta di accessori varia in base al mercato.

² Escluso il posto centrale.

³ L'offerta varia in base al mercato.



« Etichetta dell'airbag lato passeggero



Etichetta sull'aletta parasole lato passeggero.



Etichetta sul montante della portiera lato passeggero. L'etichetta è visibile quando si apre la portiera del passeggero.

L'etichetta di avvertimento dell'airbag lato passeggero è situata in uno dei suddetti punti.

Relative informazioni

- Sicurezza dei bambini (p. 73)
- Punti di fissaggio superiori per protezioni per bambini (p. 76)
- Punti di fissaggio inferiori per protezioni per bambini (p. 77)
- Punti di fissaggio i-Size/ISOFIX (p. 80)
- Attivazione/disattivazione dell'airbag lato passeggero* (p. 67)

Punti di fissaggio superiori per protezioni per bambini

L'auto è dotata di punti di fissaggio superiori per protezioni per bambini sui posti esterni della seconda fila di sedili.

Gli attacchi superiori sono progettati principalmente per l'uso con seggiolini per bambini orientati in avanti.

Per fissare una protezione per bambini ai punti di fissaggio superiori, attenersi sempre alle istruzioni di montaggio del produttore.

Posizione dei punti di fissaggio

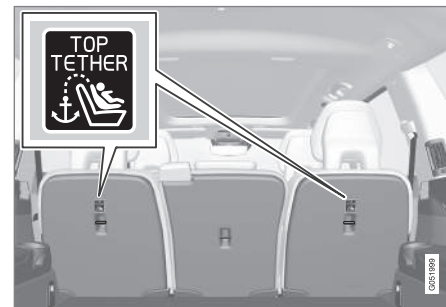

La posizione dei punti di fissaggio è indicata da simboli sul lato posteriore dello schienale.

I punti di fissaggio sono situati sul lato posteriore dei posti esterni della seconda fila di sedili.

ATTENZIONE

Infilare sempre le cinghie di fissaggio superiori della protezione per bambini nel foro sul montante del poggiatesta prima di ancorarle al punto di fissaggio. Se non fosse possibile, seguire le raccomandazioni del produttore della protezione per bambini.

NOTA

Nelle automobili dotate di poggiatesta ripiegabili sui posti esterni, i poggiatesta devono essere ripiegati per facilitare il montaggio di questo tipo di protezione per bambini.

NOTA

Nelle automobili che ne sono provviste è necessario rimuovere il copribagagliaio prima di fissare la protezione per bambini agli attacchi.

Relative informazioni

- Protezioni per bambini (p. 73)
- Punti di fissaggio inferiori per protezioni per bambini (p. 77)
- Punti di fissaggio i-Size/ISOFIX (p. 80)
- Tabella di posizionamento delle protezioni per bambini con la cintura di sicurezza dell'automobile (p. 78)

Punti di fissaggio inferiori per protezioni per bambini

L'auto è dotata di punti di fissaggio inferiori per i dispositivi di protezione dei bambini nel sedile anteriore* e nella seconda fila di sedili.

I punti di fissaggio inferiore sono destinati ad essere usati insieme con speciali tipi di seggiolini per bambini orientati all'indietro.

Per fissare una protezione per bambini ai punti di fissaggio inferiori, attenersi sempre alle istruzioni di montaggio del produttore.

Posizione dei punti di fissaggio

Posizione dei punti di fissaggio nel sedile anteriore.

I punti di fissaggio nel sedile anteriore sono ubicati sui lati del vano per i piedi del posto del passeggero.

I punti di fissaggio nel sedile anteriore sono presenti solo se l'auto è dotata di commutatore per attivare/disattivare l'airbag del passeggero*.

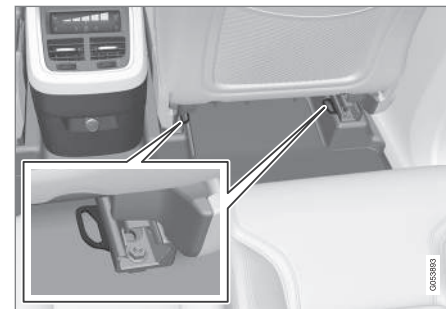

Posizione dei punti di fissaggio nella seconda fila di sedili.

I punti di fissaggio nella seconda fila di sedili sono ubicati sulle estremità posteriori delle guide del pianale dei sedili anteriori.

Relative informazioni

- Protezioni per bambini (p. 73)
- Punti di fissaggio superiori per protezioni per bambini (p. 76)
- Punti di fissaggio i-Size/ISOFIX (p. 80)
- Tabella di posizionamento delle protezioni per bambini con la cintura di sicurezza dell'automobile (p. 78)
- Attivazione/disattivazione dell'airbag lato passeggero* (p. 67)

Tabella di posizionamento delle protezioni per bambini con la cintura di sicurezza dell'automobile

La tabella fornisce raccomandazioni sulle protezioni per bambini utilizzabili nei diversi posti del-

l'automobile e adatte alle dimensioni del bambino.

i NOTA
Prima di montare una protezione per bambini nell'automobile, leggere sempre la sezione "Protezione per bambini".

Peso	Sedile anteriore (con air-bag disattivato, solo protezioni per bambini orientate all'indietro)	Sedile anteriore (con air-bag attivato, solo protezioni per bambini orientate in avanti)	Posto esterno della seconda fila di sedili	Posto centrale della seconda fila di sedili	Terza fila di sedili*
Gruppo 0 max 10 kg	U ^{A, B}	X	U ^B	L ^B	U
Gruppo 0+ max 13 kg	U ^{A, B}	X	U ^B	L ^B	U
Gruppo 1 9-18 kg	L ^C	U ^{F, A, D}	U, L ^C	L	U
Gruppo 2 15-25 kg	L ^C	U ^{F, A, E}	U ^E , L ^C	B [*] , F, L ^E	U ^E

Peso	Sedile anteriore (con airbag disattivato, solo protezioni per bambini orientate all'indietro)	Sedile anteriore (con airbag attivato, solo protezioni per bambini orientate in avanti)	Posto esterno della seconda fila di sedili	Posto centrale della seconda fila di sedili	Terza fila di sedili*
Gruppo 3 22-36 kg	X	U ^{F, G}	U ^G	B ^{*, F, L} , L ^G	U ^G

U: Per protezioni per bambini omologate per uso universale.

UF: Per protezioni per bambini orientate in avanti omologate per uso universale.

L: Per protezioni per bambini specifiche. Ad esempio, protezioni per bambini per un determinato modello di automobile, in versioni limitate o semiuniversali.

B: Protezione integrata per bambini omologata per questo gruppo di peso.

X: Posto non adatto ai bambini in questo gruppo di peso.

A Portare lo schienale in una posizione più eretta.

B Volvo raccomanda: Seggiolino per neonati Volvo (omologazione E1 04301146).

C Volvo raccomanda: Seggiolino orientabile per bambini Volvo orientato all'indietro (omologazione E5 04192), seggiolino per bambini orientato all'indietro Volvo (omologazione E5 04212).

D Volvo raccomanda la protezione per bambini orientata all'indietro per i bambini in questo gruppo di peso.

E Volvo raccomanda: Seggiolino orientabile per bambini Volvo orientato in avanti (omologazione E5 04192), cuscino di rialzo con e senza schienale (omologazione E5 04216), cuscino di rialzo Volvo con schienale (omologazione E1 04301169), cuscino per cintura Volvo (omologazione E1 04301312).

F Volvo raccomanda: Cuscino di rialzo integrato (omologazione E5 04218).

G Volvo raccomanda: Cuscino di rialzo con e senza schienale (omologazione E5 04216), cuscino di rialzo Volvo con schienale (omologazione E1 04301169), cuscino per cintura Volvo (omologazione E1 04301312).

ATTENZIONE

Non sistemare mai una protezione per bambini orientata all'indietro nel posto del passeggero se l'airbag è attivato.

- Tabella di posizionamento delle protezioni per bambini ISOFIX (p. 81)
- Tabella di posizionamento delle protezioni per bambini i-Size (p. 84)

Relative informazioni

- Protezioni per bambini (p. 73)
- Punti di fissaggio superiori per protezioni per bambini (p. 76)

Punti di fissaggio i-Size/ISOFIX

L'auto è dotata di punti di fissaggio i-Size/ISOFIX⁴ per i dispositivi di protezione dei bambini nella seconda fila di sedili.

i-Size/ISOFIX è un sistema di fissaggio delle protezioni per bambini basato su uno standard internazionale.

Per fissare una protezione per bambini ai punti di fissaggio i-Size/ISOFIX, attenersi sempre alle istruzioni di montaggio del produttore.

Posizione dei punti di fissaggio



La posizione dei punti di fissaggio è indicata da simboli⁴ sul rivestimento dello schienale.

I punti di fissaggio i-Size/ISOFIX sono nascosti dietro la parte inferiore dello schienale della seconda fila di sedili, nei posti esterni.

Per accedere agli attacchi, premere verso il basso il cuscino del sedile posteriore.

Relative informazioni

- Protezioni per bambini (p. 73)
- Punti di fissaggio superiori per protezioni per bambini (p. 76)
- Punti di fissaggio inferiori per protezioni per bambini (p. 77)
- Tabella di posizionamento delle protezioni per bambini i-Size (p. 84)
- Tabella di posizionamento delle protezioni per bambini ISOFIX (p. 81)

⁴ Nome e simbolo variano a seconda del mercato.

Tabella di posizionamento delle protezioni per bambini ISOFIX

La tabella fornisce raccomandazioni sulle protezioni per bambini ISOFIX utilizzabili nei diversi posti dell'automobile e adatte alle dimensioni del bambino.

La protezione per bambini deve essere omologata a norma UN Reg R44 e l'automobile riportata nell'elenco dei modelli compatibili stilato dal produttore.

i NOTA
Prima di montare una protezione per bambini nell'automobile, leggere sempre la sezione "Protezione per bambini".

Peso	Classe di dimensioni ^A	Tipo di protezione per bambini	Sedile anteriore (con airbag disattivato, solo protezioni per bambini orientate all'indietro) ^B	Sedile anteriore (con airbag attivato, solo protezioni per bambini orientate in avanti) ^B	Posto esterno della seconda fila di sedili	Posto centrale della seconda fila di sedili	Terza fila di sedili*
Gruppo 0 max 10 kg	E	Protezione per neonati orientata all'indietro	IL ^{B,C} , X ^D	X	IL ^C	X	X
Gruppo 0+ max 13 kg	E	Protezione per neonati orientata all'indietro	IL ^{B,C} , X ^D	X	IL ^C	X	X
	C	Protezione per bambini orientata all'indietro					
	D	Protezione per bambini orientata all'indietro					





Peso	Classe di dimensioni ^A	Tipo di protezione per bambini	Sedile anteriore (con airbag disattivato, solo protezioni per bambini orientate all'indietro) ^B	Sedile anteriore (con airbag attivato, solo protezioni per bambini orientate in avanti) ^B	Posto esterno della seconda fila di sedili	Posto centrale della seconda fila di sedili	Terza fila di sedili*
Gruppo 1 9-18 kg	A	Protezione per bambini orientata in avanti	X	IL ^{B, E} , X ^D	IL ^E , IU ^{F E}	X	X
	B	Protezione per bambini orientata in avanti					
	B1	Protezione per bambini orientata in avanti	IL ^B , X ^D	X	IL ^F	X	X
	C	Protezione per bambini orientata all'indietro					
	D	Protezione per bambini orientata all'indietro					

Peso	Classe di dimensioni ^A	Tipo di protezione per bambini	Sedile anteriore (con airbag disattivato, solo protezioni per bambini orientate all'indietro) ^B	Sedile anteriore (con airbag attivato, solo protezioni per bambini orientate in avanti) ^B	Posto esterno della seconda fila di sedili	Posto centrale della seconda fila di sedili	Terza fila di sedili*
------	-----------------------------------	--------------------------------	--	--	--	---	-----------------------

IL: Per protezioni per bambini ISOFIX specifiche. Ad esempio, protezioni per bambini per un determinato modello di automobile, in versioni limitate o semiuniversali.

IUF: Per protezioni per bambini ISOFIX orientate in avanti omologate per uso universale in questo gruppo di peso.

X: Non adatto per protezioni per bambini ISOFIX.

^A Le protezioni per bambini con sistema di fissaggio ISOFIX sono state suddivise in classi di dimensioni per aiutare l'utente a scegliere la protezione corretta. La classe di dimensioni è riportata sull'etichetta del seggiolino per bambini.

^B Adatto per il montaggio di seggiolini per bambini ISOFIX omologati per uso semiuniversale (IL) se l'automobile è dotata della staffa ISOFIX accessoria (l'offerta di accessori varia in base al mercato).

^C Volvo raccomanda: Seggiolino per neonati Volvo fissato con il sistema di fissaggio ISOFIX (omologazione E1 04301146).

^D Escluse le automobili dotate di staffa ISOFIX.

^E Volvo raccomanda la protezione per bambini orientata all'indietro per i bambini in questo gruppo di peso.

^F Volvo raccomanda: BeSafe iZi Kid X3 ISOfix (omologazione E5 04200).

ATTENZIONE

Non sistemare mai una protezione per bambini orientata all'indietro nel posto del passeggero se l'airbag è attivato.

NOTA

Se una protezione per bambini i-Size/ISOFIX è sprovvista della classe di dimensioni, controllare che il proprio modello di automobile sia riportato nell'elenco dei modelli compatibili con la protezione per bambini.

NOTA

Per le protezioni per bambini i-Size/ISOFIX raccomandate da Volvo, Volvo raccomanda di rivolgersi a un concessionario autorizzato Volvo.

- Tabella di posizionamento delle protezioni per bambini con la cintura di sicurezza dell'automobile (p. 78)

Relative informazioni

- Protezioni per bambini (p. 73)
- Punti di fissaggio i-Size/ISOFIX (p. 80)
- Tabella di posizionamento delle protezioni per bambini i-Size (p. 84)

Tabella di posizionamento delle protezioni per bambini i-Size

La tabella fornisce raccomandazioni sulle protezioni per bambini i-Size utilizzabili nei diversi posti dell'automobile e adatte alle dimensioni del bambino.

La protezione per bambini deve essere omologata ai sensi della norma UN Reg R129.

i NOTA
Prima di montare una protezione per bambini nell'automobile, leggere sempre la sezione "Protezione per bambini".

Tipo di protezione per bambini	Sedile anteriore (con airbag disattivato, solo protezioni per bambini orientate all'indietro)	Sedile anteriore (con airbag attivato, solo protezioni per bambini orientate in avanti)	Posto esterno della seconda fila di sedili	Posto centrale della seconda fila di sedili	Terza fila di sedili*
Protezioni per bambini i-Size	X	X	i-U ^A	X	X

i-U: Per protezioni per bambini universali i-Size, orientate in avanti e all'indietro.

X: Non adatto per protezioni per bambini omologate per uso universale.

^A Volvo raccomanda l'uso di protezioni per bambini orientate all'indietro per questo gruppo di età.

Relative informazioni

- Protezioni per bambini (p. 73)
- Punti di fissaggio i-Size/ISOFIX (p. 80)
- Tabella di posizionamento delle protezioni per bambini ISOFIX (p. 81)
- Tabella di posizionamento delle protezioni per bambini con la cintura di sicurezza dell'automobile (p. 78)

Cuscino di rialzo integrato*

Il cuscino di rialzo integrato nel posto centrale della seconda fila di sedili assicura al bambino una posizione comoda e sicura.

Il cuscino di rialzo è progettato appositamente per garantire la massima sicurezza. Utilizzato in combinazione con la cintura di sicurezza, è omologato per un bambino di peso compreso fra 15 e 36 kg e alto almeno 97 cm.



Posizione corretta: la cintura deve trovarsi sul lato interno della spalla.

Prima di mettersi in viaggio, controllare che:

- il cuscino di rialzo integrato sia in posizione bloccata
- il poggiatesta è regolato allo stesso livello della testa del bambino, in modo che esso possa coprire il più possibile l'intera nuca

- la cintura di sicurezza aderisca al corpo del bambino e non sia allentata o ritorta
- la cintura non sia posizionata sul collo del bambino o sotto la spalla
- la sezione lombare della cintura di sicurezza sia posizionata in basso sul bacino per garantire la massima protezione.
- Abbassamento del cuscino di rialzo integrato* (p. 86)

ATTENZIONE

Si raccomanda di affidare sempre le riparazioni o le sostituzioni a un riparatore autorizzato Volvo. Non cercare mai di riparare o modificare il cuscino di rialzo. Se un cuscino di rialzo integrato è stato sottoposto a un forte carico, ad esempio in caso di collisione, sostituire l'intero cuscino. Potrebbero essere compromesse le caratteristiche di protezione del cuscino anche se non si vedono danni apparenti. Sostituire il cuscino anche se è usurato.

ATTENZIONE

Il mancato rispetto delle istruzioni relative al cuscino di rialzo integrato può provocare gravi lesioni al bambino in caso di incidente.

Relative informazioni

- Sicurezza dei bambini (p. 73)
- Sollevamento del cuscino di rialzo integrato* (p. 86)

Sollevamento del cuscino di rialzo integrato*

Per utilizzare il cuscino di rialzo integrato nel posto centrale della seconda fila di sedili è sufficiente sollevarlo.

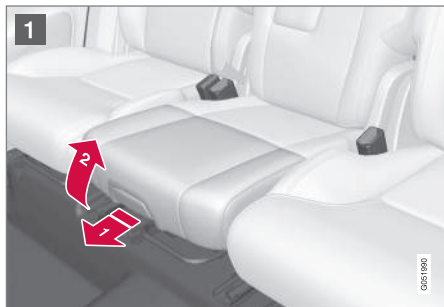

- 1 Tirare la maniglia in avanti e verso l'alto per sbloccare il cuscino di rialzo.

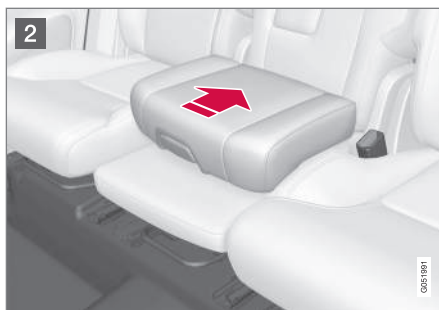

- 2 Premere il cuscino di rialzo all'indietro per bloccarlo.

ATTENZIONE

Il mancato rispetto delle istruzioni relative al cuscino di rialzo integrato può provocare gravi lesioni al bambino in caso di incidente.

Relative informazioni

- Cuscino di rialzo integrato* (p. 85)
- Abbassamento del cuscino di rialzo integrato* (p. 86)

Abbassamento del cuscino di rialzo integrato*

Quando non serve, è possibile abbassare il cuscino di rialzo integrato nel posto centrale della seconda fila di sedili.



- 1 Tirare la maniglia in avanti per sbloccare il cuscino di rialzo.



- 2 Premere con la mano al centro del cuscino di rialzo per bloccarlo.

! **IMPORTANTE**

Controllare che non vi siano oggetti (ad esempio giocattoli) sotto il cuscino di rialzo prima di aprirlo.

i **NOTA**

Prima di ripiegare lo schienale posteriore è necessario ripiegare il cuscino di rialzo.

Relative informazioni

- Cuscino di rialzo integrato* (p. 85)
- Sollevamento del cuscino di rialzo integrato* (p. 86)

STRUMENTI E COMANDI

Strumenti e comandi, automobile con guida a sinistra

Nelle immagini panoramiche sono mostrate le posizioni di display e comandi nelle vicinanze del conducente.

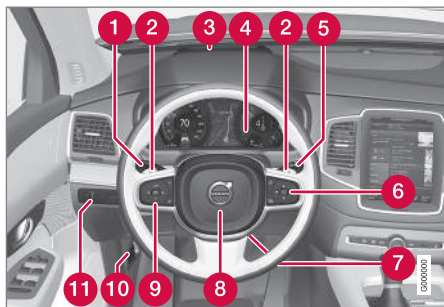

	Display/funzione/comando
1	Luci di posizione, luci diurne, anabbaglianti, abbaglianti, indicatori di direzione, fendinebbia/luci in curva*, retronebbia, azzeramento del contachilometri parziale
2	Leve al volante per il cambio marce manuale del cambio automatico*
3	Head-Up Display*
4	Display del conducente

	Display/funzione/comando
5	Tergicristalli e lavacrystalli, sensore pioggia*
6	Comandi destri al volante
7	Regolazione del volante
8	Avisatore acustico
9	Comandi sinistri al volante
10	Apertura del cofano
11	Illuminazione del display, sbloccaggio del portellone, apertura/chiusura del portellone*, comando incidenza fari alogeni



	Display/funzione/comando
1	Luci di lettura e illuminazione abitacolo anteriori
2	Tettuccio panoramico*
3	Display nella mensola del padiglione
4	Antiabbagliamento manuale del retrovisore interno

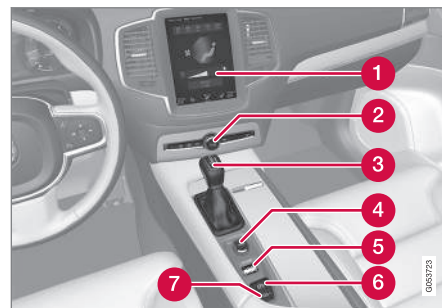

	Display/funzione/comando
1	Display centrale
2	Lampeggiatori di emergenza, sbrinatori max/parabrezza elettroriscaldato*, impianto media, apertura del cassetto portaoggetti

	Display/funzione/comando
3	Leva selettoria
4	Interruttore di avviamento
5	Comando della modalità di guida*
6	Freno di stazionamento
7	Frenata automatica ad automobile ferma

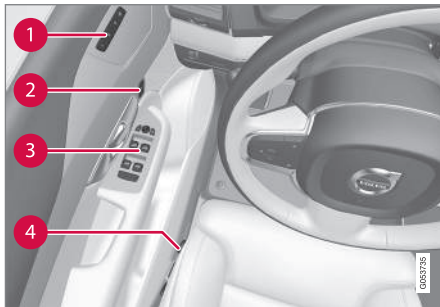

	Display/funzione/comando
1	Memorie per le impostazioni di: <ul style="list-style-type: none"> • sedile anteriore elettrocomandato* • Specchi retrovisori esterni • Head-Up Display*
2	Apertura della portiera, bloccaggio/sbloccaggio di portiere e portellone
3	Alzacristalli, specchi retrovisori esterni
4	Impostazione del sedile anteriore

Strumenti e comandi, automobile con guida a destra

Nelle immagini panoramiche sono mostrate le posizioni di display e comandi nelle vicinanze del conducente.

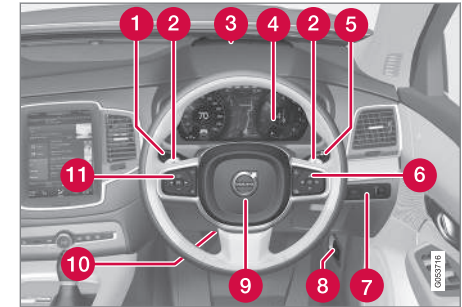

	Display/funzione/comando
1	Luci di posizione, luci diurne, anabbaglianti, abbaglianti, indicatori di direzione, fendinebbia/luci in curva*, retronebbia, azzeramento del contaghiometri parziale
2	Leve al volante per il cambio marce manuale del cambio automatico*
3	Head-Up Display*
4	Display del conducente



	Display/funzione/comando
5	Tergicristalli e lavacrystalli, sensore pioggia*
6	Comandi destri al volante
7	Illuminazione del display, sbloccaggio del portellone, apertura/chiusura del portellone*
8	Apertura del cofano
9	Avvisatore acustico
10	Regolazione del volante
11	Comandi sinistri al volante



	Display/funzione/comando
1	Luci di lettura e illuminazione abitacolo anteriori
2	Tettuccio panoramico*
3	Display nella mensola del padiglione
4	Antiabbagliamento manuale del retrovisore interno

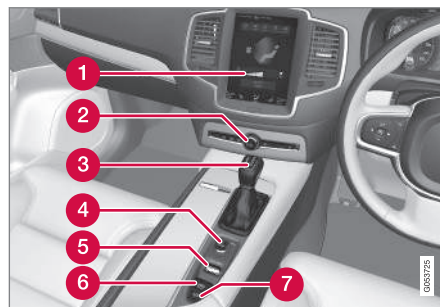

	Display/funzione/comando
1	Display centrale
2	Lampeggiatori di emergenza, sbrinatori max/parabrezza elettroriscaldato*, impianto media, apertura del cassetto portaoggetti

	Display/funzione/comando
3	Leva selettoria
4	Interruttore di avviamento
5	Comando della modalità di guida*
6	Freno di stazionamento
7	Frenata automatica ad automobile ferma

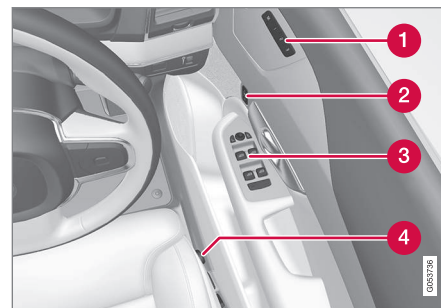

	Display/funzione/comando
1	Memorie per le impostazioni di: <ul style="list-style-type: none">• sedile anteriore elettrocomandato*• Specchi retrovisori esterni• Head-Up Display*
2	Apertura della portiera, bloccaggio/sbloccaggio di portiere e portellone
3	Alzacristalli, specchi retrovisori esterni
4	Impostazione del sedile anteriore

Display del conducente

Il display del conducente visualizza informazioni sull'automobile e sulla guida.

Il display del conducente comprende strumenti, indicatori, simboli di controllo e allarme. Il contenuto del display del conducente dipende da equipaggiamento dell'automobile, impostazioni e funzioni attualmente attive.

Il display del conducente è disponibile in due versioni: 12" e 8".

ATTENZIONE

In caso di anomalia del display del conducente, non è possibile visualizzare informazioni su freni, airbag o altri sistemi di sicurezza. Il conducente non può quindi controllare lo stato dei sistemi dell'automobile né ricevere avvertimenti e informazioni.

ATTENZIONE

Se il display del conducente dovesse spegnersi, non accendersi all'attivazione/awio o risultare interamente o parzialmente illeggibile, non è consentito utilizzare l'automobile. Rivolgersi immediatamente a un riparatore. Si raccomanda un riparatore autorizzato Volvo.

Display del conducente da 12"



Posizione sul display del conducente:

A sinistra	Al centro	A destra
Tachimetro	Spie di controllo e allarme	Contagiri ^A
Contachilometri parziale	Termometro della temperatura esterna	Misuratore ECO ^A
Contachilometri	Orologio	Indicatore cambio di marcia
Informazioni su regolatore elettronico della velocità e limitatore di velocità	Messaggio, in alcuni casi con grafica	Modalità di guida (Comfort, Off Road, Eco, Dynamic o Individual)

A sinistra	Al centro	A destra
Indicazioni sui segnali stradali*	Informazioni su portiere e cinture	Indicatore del carburante
–	Lettoce MD	Stato della funzione Start/Stop
–	Mappa di navigazione*	Distanza percorribile fino ad esaurimento serbatoio
–	Telefono	Consumo di carburante istantaneo
–	Comandi vocali	Menu app (attivabile con i comandi al volante)
–	Bussola ^A	–

^A A seconda della modalità di guida selezionata.

Display del conducente da 8"



STRUMENTI E COMANDI

◀◀ Posizione sul display del conducente:

A sinistra	Al centro	A destra
Indicatore del carburante	Tachimetro	Lettore MD
Modalità di guida (Comfort, Off Road, Eco, Dynamic o Individual)	Indicazioni sui segnali stradali*	Telefono
Indicatore cambio di marcia	Informazioni su regolatore elettronico della velocità e limitatore di velocità	Informazioni sulla navigazione*
Contagiri ^A	Informazioni su portiere e cinture	Orologio
Misuratore ECO ^A	Stato della funzione Start/Stop	Menu app (attivabile con i comandi al volante)
Distanza percorribile fino ad esaurimento serbatoio	–	Consumo di carburante istantaneo
Termometro della temperatura esterna	–	Contachilometri
Spie di controllo e allarme	–	Contachilometri parziale
–	–	Spie di controllo e allarme
–	–	Comandi vocali
–	–	Indicatore di temperatura del motore
–	–	Messaggio, in alcuni casi con grafica
–	–	Bussola ^A

^A A seconda della modalità di guida selezionata.

Posizione del simbolo variabile



Esempio con simbolo di controllo sul display del conducente da 12".

Al centro del display del conducente possono essere visualizzati diversi simboli per diversi tipi di messaggi. Può trattarsi di un simbolo di controllo o allarme oppure di una sequenza di immagini che parte da questa posizione per poi trasformarsi in un'immagine più grande.

Attivazione del display del conducente

Il display del conducente si attiva non appena si apre una portiera, cioè con il quadro dell'automobile in posizione **0**. Se non viene utilizzato, il display del conducente si spegne dopo un certo tempo. Procedere in uno dei seguenti modi per riattivarlo:

- Premere il pedale del freno.
- Portare l'interruttore di avviamento in posizione **I**.

- Aprire una delle portiere.

Relative informazioni

- Impostazioni per il display del conducente (p. 98)
- Simboli di controllo sul display del conducente (p. 99)
- Simboli di allarme sul display del conducente (p. 101)
- Menu delle applicazioni sul display del conducente (p. 110)
- Contratto di licenza per il display del conducente (p. 104)

Impostazioni per il display del conducente

Le impostazioni per il display del conducente si effettuano nel relativo menu delle applicazioni e nel menu **Impostazioni** sul display centrale.

Impostazioni nel menu app

Dal menu app si possono selezionare le informazioni da visualizzare sul display del conducente, provenienti da

- computer di bordo
- lettore MD
- telefono
- navigatore*.

Il menu delle applicazioni sul display del conducente si apre e gestisce con i comandi destri al volante, vedere la sezione "Utilizzo del menu delle applicazioni sul display del conducente".

Impostazioni sul display centrale

Selezione del tipo di informazioni

1. Premere **Impostazioni** nella videata superiore sul display centrale.
2. Premere **My Car → Display → Opzioni centro display conducente**.

3. Selezionare quali informazioni visualizzare sullo sfondo:

- **Non mostrare informazioni sullo sfondo**
- **Mostra informazioni mezzo in riproduzione**
- **Mostra mappa anche in mancanza di percorso¹.**

Le informazioni sono visualizzate al centro sul display del conducente da 12" e nel campo in alto a destra sul display del conducente da 8".

Selezione del tema

1. Premere **Impostazioni** nella videata superiore sul display centrale.
2. Premere **My Car → Display → Temi display**
3. Selezionare il tema (aspetto) del display del conducente:
 - **Glass**
 - **Minimalistic**
 - **Performance**
 - **Chrome rings.**

Selezione della lingua

1. Premere **Impostazioni** nella videata superiore sul display centrale.

2. Premere **Sistema → Lingua del sistema** per selezionare la lingua.

> Tutti i display utilizzano la nuova lingua.

Relative informazioni



- Display del conducente (p. 94)
- Menu delle applicazioni sul display del conducente (p. 110)
- Videata impostazioni (p. 178)

¹ La mappa è visualizzata solamente sul display del conducente da 12". Il display del conducente da 8" mostra solamente la guida. Per maggiori informazioni, vedere le sezioni "Display e comandi di gestione per la navigazione cartografica" e "Navigazione cartografica sul display del conducente".

Simboli di controllo sul display del conducente

Le spie di controllo avvertono il conducente dell'attivazione di una funzione o un sistema oppure della presenza di un guasto o un'anomalia.

Simbolo	Funzione
	<p>Per informazioni, leggere il messaggio sul display</p> <p>Il simbolo informativo si accende in combinazione con il testo visualizzato sul display del conducente quando si verifica un'anomalia in uno dei sistemi dell'automobile. La spia informativa può accendersi anche in combinazione con altre spie.</p>
	<p>Anomalia nell'impianto frenante</p> <p>Il simbolo si accende in caso di guasto del freno di stazionamento.</p>
	<p>Anomalia nel sistema ABS</p> <p>Se la spia è accesa, l'impianto è fuori uso. Il normale impianto frenante dell'automobile continua a funzionare normalmente ma senza la funzione ABS.</p>

Simbolo	Funzione
	<p>Freno automatico attivo</p> <p>Il simbolo è acceso quando la funzione è attivata e il freno di servizio o stazionamento è inserito. Il freno tiene ferma l'automobile dopo l'arresto.</p>
	<p>Sistema pressione pneumatici</p> <p>Il simbolo è acceso in caso di pressione insufficiente dei pneumatici. In caso di anomalia al sistema pressione pneumatici, il simbolo prima lampeggia per circa 1 minuto, quindi resta acceso fisso. È possibile che il sistema non sia in grado di rilevare o segnalare come previsto un'insufficiente pressione dei pneumatici.</p>
	<p>Impianto di depurazione dei gas di scarico</p> <p>Se la spia si accende a motore acceso, è possibile che sia presente un'anomalia nell'impianto di depurazione dei gas di scarico dell'automobile. Fare controllare l'automobile presso un riparatore. Si raccomanda di rivolgersi a un riparatore autorizzato Volvo.</p>

Simbolo	Funzione
	<p>Indicatori di direzione sinistri e destri</p> <p>I simboli lampeggiano quando sono usati gli indicatori di direzione.</p>
	
	<p>Luci di posizione</p> <p>Il simbolo si accende quando sono accese le luci di posizione.</p>
	<p>Anomalia nel sistema fari</p> <p>Il simbolo si accende se si verifica un'anomalia nel sistema ABL (Active Bending Lights) o nel sistema fari.</p>
	<p>Abbaglianti automatici accesi</p> <p>Il simbolo si accende con luce blu quando sono attivi gli abbaglianti automatici.</p>
	<p>Abbaglianti automatici spenti</p> <p>Il simbolo si accende con luce bianca quando sono disattivati gli abbaglianti automatici.</p>



Simbolo	Funzione
	Abbaglianti ON La spia si accende quando gli abbaglianti sono inseriti e con il lampeggio abbaglianti.
	Abbaglianti automatici accesi Il simbolo si accende con luce blu quando sono attivi gli abbaglianti automatici. Le luci di posizione sono accese.
	Abbaglianti automatici spenti Il simbolo si accende con luce bianca quando sono disattivati gli abbaglianti automatici. Le luci di posizione sono accese.
	Abbaglianti ON Il simbolo si accende quando sono accesi gli abbaglianti e le luci di posizione.
	Fendinebbia accesi Il simbolo si accende quando il fendinebbia è acceso.
	Retronebbia ON La spia si accende quando il retronebbia è inserito.

Simbolo	Funzione
	Sensore pioggia attivo Il simbolo si accende quando il sensore pioggia è attivo.
	Precondizionamento attivo Il simbolo si accende quando l'elemento termico monoblocco e riscaldatore abitacolo/climatizzatore precondiziona l'automobile.
	Sistema di stabilità La spia lampeggiante indica che il sistema di stabilità è in funzione. Se la spia è accesa con luce fissa si è verificata un'anomalia nel sistema.

Simbolo	Funzione
	Sistema di stabilità, modalità Sport La spia si accende quando la posizione Sport è attivata. La modalità Sport offre un'esperienza di guida più dinamica. Il sistema rileva se l'accelerazione, le sterzate e le svolte sono più dinamiche che durante la guida normale e consente uno sbandamento controllato del retrotreno. Quando lo sbandamento raggiunge un determinato livello, il sistema interviene e stabilizza l'automobile.

Simbolo	Funzione
	<p>Mantenimento corsia attivo</p> <p>Simbolo bianco: Mantenimento corsia attivo inserito e strisce di delimitazione rilevate.</p> <p>Simbolo grigio: Mantenimento corsia attivo inserito e strisce di delimitazione non rilevate.</p> <p>Simbolo giallo: Avvertimento/intervento del mantenimento corsia attivo.</p>
	<p>Mantenimento corsia attivo e sensore pioggia</p> <p>Simbolo bianco: Mantenimento corsia attivo inserito e strisce di delimitazione rilevate. Il sensore pioggia è attivato.</p> <p>Simbolo grigio: Mantenimento corsia attivo inserito e strisce di delimitazione non rilevate. Il sensore pioggia è attivato.</p>

Avvisatore per portiera, cofano, portellone e sportello del serbatoio

Se il cofano, il portellone, lo sportello del serbatoio o una portiera non sono chiusi correttamente, si accende il simbolo informativo o di allarme e viene visualizzata una grafica sul display del conducente.

Relative informazioni

- Display del conducente (p. 94)
- Simboli di allarme sul display del conducente (p. 101)
- Avvisatore portiere e cinture (p. 64)

Simboli di allarme sul display del conducente

Le spie di allarme avvertono il conducente dell'attivazione di una funzione importante oppure della presenza di un grave guasto o una grave anomalia.

ATTENZIONE

Se l'olio dei freni è sotto il livello **MIN** nel relativo serbatoio, rabboccare olio dei freni prima di proseguire la guida.

Rivolgersi a un riparatore per verificare la causa della perdita dell'olio dei freni. Si raccomanda un riparatore autorizzato Volvo.

ATTENZIONE

Se sono accese contemporaneamente le spie dei freni e dell'ABS, sussiste il rischio di sbandamento del retrotreno in caso di frenata brusca.



Simbolo	Funzione
	<p>Avvertimento</p> <p>La spia di allarme rossa si accende quando viene indicata un'anomalia che può influire sulla sicurezza e/o sulla manovrabilità dell'automobile. Contemporaneamente viene visualizzato un messaggio esplicativo sul display del conducente. La spia di allarme può accendersi anche in combinazione con altre spie.</p>
	<p>Avvisatore cinture</p> <p>La spia lampeggia se il conducente o il passeggero anteriore non ha allacciato la cintura di sicurezza o se uno dei passeggeri posteriori slaccia la cintura.</p>
	<p>Airbag</p> <p>Se il simbolo rimane acceso o si accende durante la guida, uno dei sistemi di sicurezza dell'automobile non funziona correttamente. Leggere il messaggio sul display del conducente. Si raccomanda di rivolgersi a un riparatore autorizzato Volvo.</p>

Simbolo	Funzione
	<p>Anomalia nell'impianto frenante</p> <p>Se la spia si accende, è possibile che il livello dell'olio dei freni sia troppo basso. Recarsi presso il riparatore autorizzato più vicino per il controllo e il rabbocco del livello dell'olio dei freni.</p>
	<p>Freno di stazionamento inserito</p> <p>La spia è accesa con luce fissa quando il freno di stazionamento è inserito.</p> <p>Se la spia lampeggia si è verificata un'anomalia. Leggere il messaggio sul display del conducente.</p>

Simbolo	Funzione
	<p>Bassa pressione dell'olio</p> <p>Se la spia si accende durante la guida, la pressione dell'olio del motore è troppo bassa. Spegnerne immediatamente il motore e controllare il livello dell'olio nel motore. Rabboccare all'occorrenza. Se la spia è accesa e il livello dell'olio è normale, rivolgersi a un riparatore. Si raccomanda di rivolgersi a un riparatore autorizzato Volvo.</p>
	<p>L'alternatore non carica</p> <p>Se la spia si accende durante la guida, è presente un'anomalia nell'impianto elettrico. Rivolgersi a un riparatore. Si raccomanda di rivolgersi a un riparatore autorizzato Volvo.</p>

Avvisatore per portiera, cofano, portellone e sportello del serbatoio

Se il cofano, il portellone, lo sportello del serbatoio o una portiera non sono chiusi correttamente, si accende il simbolo informativo o di allarme e viene visualizzata una grafica sul display del conducente.

Relative informazioni

- Display del conducente (p. 94)
- Simboli di controllo sul display del conducente (p. 99)
- Avvisatore portiere e cinture (p. 64)
- Sicurezza (p. 58)

Termometro della temperatura esterna

Il termometro della temperatura esterna è visualizzato sul display del conducente.

Un sensore rileva la temperatura all'esterno dell'automobile.

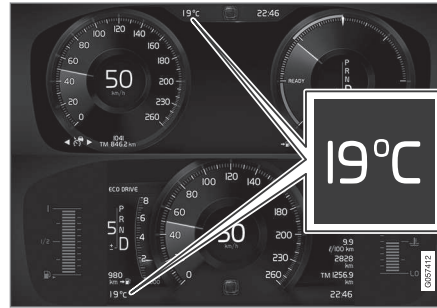

Posizione del termometro della temperatura esterna sui display del conducente da 12" e 8".

Se l'automobile è rimasta ferma, il termometro può mostrare un valore più elevato.

Quando la temperatura esterna è compresa fra +2°C e -5°C, il display del conducente visualizza anche un fiocco di neve che avverte del rischio di slittamento. Il fiocco di neve si accende temporaneamente anche sull'Head-Up Display, se l'automobile ne è dotata.

Impostazioni del termometro della temperatura esterna

È possibile modificare l'unità di misura per il termometro ecc. nella videata superiore sul display centrale:

- Selezionare **Impostazioni** → **Sistema** → **Unità di misura** e l'unità di misura desiderata **Metrico**, **Imperiale** o **USA**.

Relative informazioni

- Display del conducente (p. 94)
- Sensori clima (p. 191)

Orologio

L'ora è visualizzata sul display del conducente e sul display centrale.

Posizionamento



Posizione dell'ora sul display del conducente da 12" e 8".

Sul display centrale, l'ora si trova nella parte superiore destra del campo di stato.

In alcune situazioni, messaggi e informazioni possono coprire l'ora sul display del conducente.

Impostazioni di ora e data

Selezionare **Impostazioni** → **Sistema** → **Data e ora** nella videata superiore sul display centrale per modificare le impostazioni del formato di ora e data.

Impostare l'ora e la data premendo le frecce su/giù sul touch screen.

Orario automatico per automobili con GPS

Se l'automobile è dotata di navigatore, si può selezionare **Orario automatico**. Il fuso orario è impostato automaticamente in base alla posizione dell'automobile. Per un determinato tipo di navigatore è necessario impostare anche il luogo attuale (Paese) per ottenere il fuso orario corretto. Se non è selezionato **Orario automatico**, impostare l'ora e la data premendo le frecce su/giù sul touch screen.

Ora legale

In alcuni Paesi è possibile selezionare l'impostazione automatica dell'ora legale con **Auto**. Negli altri Paesi è possibile impostare l'ora legale con **On** o **Off**.

Relative informazioni

- Display del conducente (p. 94)
- Videata impostazioni (p. 178)

Contratto di licenza per il display del conducente

Una licenza è un contratto che prevede il diritto a svolgere una determinata attività oppure a utilizzare un diritto di terzi alle condizioni specificate. Di seguito è riportato l'accordo di Volvo con i produttori/sviluppatori, redatto in lingua inglese.

BSD 4-clause "Original" or "Old" License

Copyright (c) 1982, 1986, 1990, 1991, 1993 The Regents of the University of California. All rights reserved.

Redistribution and use in source and binary forms, with or without modification, are permitted provided that the following conditions are met:

1. Redistributions of source code must retain the above copyright notice, this list of conditions and the following disclaimer.
2. Redistributions in binary form must reproduce the above copyright notice, this list of conditions and the following disclaimer in the documentation and/or other materials provided with the distribution.
3. All advertising materials mentioning features or use of this software must display the following acknowledgement: This product includes software developed by the

University of California, Berkeley and its contributors.

4. Neither the name of the University nor the names of its contributors may be used to endorse or promote products derived from this software without specific prior written permission.

THIS SOFTWARE IS PROVIDED BY THE REGENTS AND CONTRIBUTORS "AS IS" AND ANY EXPRESS OR IMPLIED WARRANTIES, INCLUDING, BUT NOT LIMITED TO, THE IMPLIED WARRANTIES OF MERCHANTABILITY AND FITNESS FOR A PARTICULAR PURPOSE ARE DISCLAIMED. IN NO EVENT SHALL THE REGENTS OR CONTRIBUTORS BE LIABLE FOR ANY DIRECT, INDIRECT, INCIDENTAL, SPECIAL, EXEMPLARY, OR CONSEQUENTIAL DAMAGES (INCLUDING, BUT NOT LIMITED TO, PROCUREMENT OF SUBSTITUTE GOODS OR SERVICES; LOSS OF USE, DATA, OR PROFITS; OR BUSINESS INTERRUPTION) HOWEVER CAUSED AND ON ANY THEORY OF LIABILITY, WHETHER IN CONTRACT, STRICT LIABILITY, OR TORT (INCLUDING NEGLIGENCE OR OTHERWISE) ARISING IN ANY WAY OUT OF THE USE OF THIS SOFTWARE, EVEN IF ADVISED OF THE POSSIBILITY OF SUCH DAMAGE.

BSD 3-clause "New" or "Revised" License

Copyright (c) 2011-2014, Yann Collet.

Redistribution and use in source and binary forms, with or without modification, are permitted provided that the following conditions are met:

1. Redistributions of source code must retain the above copyright notice, this list of conditions and the following disclaimer.
2. Redistributions in binary form must reproduce the above copyright notice, this list of conditions and the following disclaimer in the documentation and/or other materials provided with the distribution.
3. Neither the name of the organisation nor the names of its contributors may be used to endorse or promote products derived from this software without specific prior written permission.

THIS SOFTWARE IS PROVIDED BY THE COPYRIGHT HOLDERS AND CONTRIBUTORS "AS IS" AND ANY EXPRESS OR IMPLIED WARRANTIES, INCLUDING, BUT NOT LIMITED TO, THE IMPLIED WARRANTIES OF MERCHANTABILITY AND FITNESS FOR A PARTICULAR PURPOSE ARE DISCLAIMED. IN NO EVENT SHALL THE COPYRIGHT HOLDER OR CONTRIBUTORS BE LIABLE FOR ANY DIRECT, INDIRECT, INCIDENTAL, SPECIAL, EXEMPLARY, OR CONSEQUENTIAL DAMAGES (INCLUDING, BUT NOT LIMITED TO, PROCUREMENT OF SUBSTITUTE GOODS OR SERVICES; LOSS OF USE, DATA, OR PROFITS; OR BUSINESS INTERRUPTION) HOWEVER CAUSED AND ON ANY THEORY OF LIABILITY,

WHETHER IN CONTRACT, STRICT LIABILITY, OR TORT (INCLUDING NEGLIGENCE OR OTHERWISE) ARISING IN ANY WAY OUT OF THE USE OF THIS SOFTWARE, EVEN IF ADVISED OF THE POSSIBILITY OF SUCH DAMAGE.

BSD 2-clause "Simplified" license

Copyright (c) <YEAR>, <OWNER> All rights reserved.

Redistribution and use in source and binary forms, with or without modification, are permitted provided that the following conditions are met:

1. Redistributions of source code must retain the above copyright notice, this list of conditions and the following disclaimer.
2. Redistributions in binary form must reproduce the above copyright notice, this list of conditions and the following disclaimer in the documentation and/or other materials provided with the distribution.

THIS SOFTWARE IS PROVIDED BY THE COPYRIGHT HOLDERS AND CONTRIBUTORS "AS IS" AND ANY EXPRESS OR IMPLIED WARRANTIES, INCLUDING, BUT NOT LIMITED TO, THE IMPLIED WARRANTIES OF MERCHANTABILITY AND FITNESS FOR A PARTICULAR PURPOSE ARE DISCLAIMED. IN NO EVENT SHALL THE COPYRIGHT OWNER OR CONTRIBUTORS BE LIABLE FOR ANY DIRECT, INDIRECT, INCIDENTAL, SPECIAL,



- ◀◀ EXEMPLARY, OR CONSEQUENTIAL DAMAGES (INCLUDING, BUT NOT LIMITED TO, PROCUREMENT OF SUBSTITUTE GOODS OR SERVICES; LOSS OF USE, DATA, OR PROFITS; OR BUSINESS INTERRUPTION) HOWEVER CAUSED AND ON ANY THEORY OF LIABILITY, WHETHER IN CONTRACT, STRICT LIABILITY, OR TORT (INCLUDING NEGLIGENCE OR OTHERWISE) ARISING IN ANY WAY OUT OF THE USE OF THIS SOFTWARE, EVEN IF ADVISED OF THE POSSIBILITY OF SUCH DAMAGE.

The views and conclusions contained in the software and documentation are those of the authors and should not be interpreted as representing official policies, either expressed or implied, of the FreeBSD Project.

FreeType Project License

1. Copyright 1996-1999 by David Turner, Robert Wilhelm, and Werner Lemberg
Introduction The FreeType Project is distributed in several archive packages; some of them may contain, in addition to the FreeType font engine, various tools and contributions which rely on, or relate to, the FreeType Project. This license applies to all files found in such packages, and which do not fall under their own explicit license. The license affects thus the FreeType font engine, the test programs, documentation and makefiles, at the very least. This license was inspired by the BSD, Artistic, and IJG

(Independent JPEG Group) licenses, which all encourage inclusion and use of free software in commercial and freeware products alike. As a consequence, its main points are that:

- We don't promise that this software works. However, we are interested in any kind of bug reports. ('as is' distribution)
- You can use this software for whatever you want, in parts or full form, without having to pay us. ('royalty-free' usage)
- You may not pretend that you wrote this software. If you use it, or only parts of it, in a program, you must acknowledge somewhere in your documentation that you've used the FreeType code. ('credits')

We specifically permit and encourage the inclusion of this software, with or without modifications, in commercial products, provided that all warranty or liability claims are assumed by the product vendor. Legal Terms 0. Definitions Throughout this license, the terms 'package', 'FreeType Project', and 'FreeType archive' refer to the set of files originally distributed by the authors (David Turner, Robert Wilhelm, and Werner Lemberg) as the 'FreeType project', be they named as alpha, beta or final release. 'You' refers to the licensee, or person using the project, where 'using' is a generic term including compiling the project's source code as well as linking it to form a 'program' or 'executable'. This program is referred to as 'a program using the FreeType engine'. This

license applies to all files distributed in the original FreeType archive, including all source code, binaries and documentation, unless otherwise stated in the file in its original, unmodified form as distributed in the original archive. If you are unsure whether or not a particular file is covered by this license, you must contact us to verify this. The FreeType project is copyright (C) 1996-1999 by David Turner, Robert Wilhelm, and Werner Lemberg. All rights reserved except as specified below.

1. No Warranty THE FREETYPE ARCHIVE IS PROVIDED 'AS IS' WITHOUT WARRANTY OF ANY KIND, EITHER EXPRESSED OR IMPLIED, INCLUDING, BUT NOT LIMITED TO, WARRANTIES OF MERCHANTABILITY AND FITNESS FOR A PARTICULAR PURPOSE. IN NO EVENT WILL ANY OF THE AUTHORS OR COPYRIGHT HOLDERS BE LIABLE FOR ANY DAMAGES CAUSED BY THE USE OR THE INABILITY TO USE, OF THE FREETYPE PROJECT. As you have not signed this license, you are not required to accept it. However, as the FreeType project is copyrighted material, only this license, or another one contracted with the authors, grants you the right to use, distribute, and modify it. Therefore, by using, distributing, or modifying the FreeType project, you indicate

that you understand and accept all the terms of this license.

2. Redistribution Redistribution and use in source and binary forms, with or without modification, are permitted provided that the following conditions are met:
 - o Redistribution of source code must retain this license file ('licence.txt') unaltered; any additions, deletions or changes to the original files must be clearly indicated in accompanying documentation. The copyright notices of the unaltered, original files must be preserved in all copies of source files.
 - o Redistribution in binary form must provide a disclaimer that states that the software is based in part of the work of the FreeType Team, in the distribution documentation. We also encourage you to put an URL to the FreeType web page in your documentation, though this isn't mandatory. These conditions apply to any software derived from or based on the FreeType code, not just the unmodified files. If you use our work, you must acknowledge us. However, no fee need be paid to us.
3. Advertising The names of FreeType's authors and contributors may not be used to endorse or promote products derived from this software without specific prior written permission. We suggest, but do not require, that you use one or more of the following phrases to refer to this software in your documentation or advertising materials:

'FreeType Project', 'FreeType Engine', 'FreeType library', or 'FreeType Distribution'.

4. Contacts There are two mailing lists related to FreeType:
 - o freetype@freetype.org Discusses general use and applications of FreeType, as well as future and wanted additions to the library and distribution. If you are looking for support, start in this list if you haven't found anything to help you in the documentation.
 - o devel@freetype.org Discusses bugs, as well as engine internals, design issues, specific licenses, porting, etc.
 - o <http://www.freetype.org> Holds the current FreeType web page, which will allow you to download our latest development version and read online documentation. You can also contact us individually at: David Turner <david.turner@freetype.org> Robert Wilhelm <robert.wilhelm@freetype.org> Werner Lemberg <werner.lemberg@freetype.org>

Libpng License

This copy of the libpng notices is provided for your convenience. In case of any discrepancy between this copy and the notices in the file `png.h` that is included in the libpng distribution, the latter shall prevail.

COPYRIGHT NOTICE, DISCLAIMER, and LICENSE:

If you modify libpng you may insert additional notices immediately following this sentence.

libpng versions 1.0.7, July 1, 2000, through 1.0.13, April 15, 2002, are Copyright (c) 2000-2002 Glenn Randers-Pehrson and are distributed according to the same disclaimer and license as libpng-1.0.6 with the following individuals added to the list of Contributing Authors

Simon-Pierre Cadieux

Eric S. Raymond

Gilles Vollant

and with the following additions to the disclaimer:

There is no warranty against interference with your enjoyment of the library or against infringement. There is no warranty that our efforts or the library will fulfill any of your particular purposes or needs. This library is provided with all faults, and the entire risk of satisfactory quality, performance, accuracy, and effort is with the user.

libpng versions 0.97, January 1998, through 1.0.6, March 20, 2000, are Copyright (c) 1998, 1999 Glenn Randers-Pehrson, and are distributed according to the same disclaimer and license as libpng-0.96, with the following individuals added to the list of Contributing Authors:

Tom Lane

Glenn Randers-Pehrson

Willem van Schaik



◀◀ libpng versions 0.89, June 1996, through 0.96, May 1997, are Copyright (c) 1996, 1997 Andreas Dilger Distributed according to the same disclaimer and license as libpng-0.88, with the following individuals added to the list of Contributing Authors:

John Bowler
Kevin Bracey
Sam Bushell
Magnus Holmgren
Greg Roelofs
Tom Tanner

libpng versions 0.5, May 1995, through 0.88, January 1996, are Copyright (c) 1995, 1996 Guy Eric Schalnat, Group 42, Inc.

For the purposes of this copyright and license, "Contributing Authors" is defined as the following set of individuals:

Andreas Dilger
Dave Martindale
Guy Eric Schalnat
Paul Schmidt
Tim Wegner

The PNG Reference Library is supplied "AS IS". The Contributing Authors and Group 42, Inc. disclaim all warranties, expressed or implied, including, without limitation, the warranties of

merchantability and of fitness for any purpose. The Contributing Authors and Group 42, Inc. assume no liability for direct, indirect, incidental, special, exemplary, or consequential damages, which may result from the use of the PNG Reference Library, even if advised of the possibility of such damage.

Permission is hereby granted to use, copy, modify, and distribute this source code, or portions hereof, for any purpose, without fee, subject to the following restrictions:

1. The origin of this source code must not be misrepresented.
2. Altered versions must be plainly marked as such and must not be misrepresented as being the original source.
3. This Copyright notice may not be removed or altered from any source or altered source distribution.

The Contributing Authors and Group 42, Inc. specifically permit, without fee, and encourage the use of this source code as a component to supporting the PNG file format in commercial products. If you use this source code in a product, acknowledgment is not required but would be appreciated.

A "png_get_copyright" function is available, for convenient use in "about" boxes and the like:
`printf("%s",png_get_copyright(NULL));`

Also, the PNG logo (in PNG format, of course) is supplied in the files "pngbar.png" and "pngbar.jpg (88x31)" and "pngnow.png" (98x31).

Libpng is OSI Certified Open Source Software. OSI Certified Open Source is a certification mark of the Open Source Initiative.

Glenn Randers-Pehrson randeg@alum.rpi.edu
April 15, 2002

MIT License

Copyright (c) <year> <copyright holders>

Permission is hereby granted, free of charge, to any person obtaining a copy of this software and associated documentation files (the "Software"), to deal in the Software without restriction, including without limitation the rights to use, copy, modify, merge, publish, distribute, sublicense, and/or sell copies of the Software, and to permit persons to whom the Software is furnished to do so, subject to the following conditions:

The above copyright notice and this permission notice shall be included in all copies or substantial portions of the Software.

THE SOFTWARE IS PROVIDED "AS IS", WITHOUT WARRANTY OF ANY KIND, EXPRESS OR IMPLIED, INCLUDING BUT NOT LIMITED TO THE WARRANTIES OF MERCHANTABILITY, FITNESS FOR A PARTICULAR PURPOSE AND NONINFRINGEMENT. IN NO EVENT SHALL

THE AUTHORS OR COPYRIGHT HOLDERS BE LIABLE FOR ANY CLAIM, DAMAGES OR OTHER LIABILITY, WHETHER IN AN ACTION OF CONTRACT, TORT OR OTHERWISE, ARISING FROM, OUT OF OR IN CONNECTION WITH THE SOFTWARE OR THE USE OR OTHER DEALINGS IN THE SOFTWARE.

zlib License

The zlib/libpng License Copyright (c) <year> <copyright holders>

This software is provided 'as-is', without any express or implied warranty. In no event will the authors be held liable for any damages arising from the use of this software.

Permission is granted to anyone to use this software for any purpose, including commercial applications, and to alter it and redistribute it freely, subject to the following restrictions:

1. The origin of this software must not be misrepresented; you must not claim that you wrote the original software. If you use this software in a product, an acknowledgment in the product documentation would be appreciated but is not required.
2. Altered source versions must be plainly marked as such, and must not be misrepresented as being the original software.
3. This notice may not be removed or altered from any source distribution.

SGI Free Software B License Version 2.0.

SGI FREE SOFTWARE LICENSE B (Version 2.0, Sept. 18, 2008)

Copyright (C) [dates of first publication] Silicon Graphics, Inc. All Rights Reserved. Permission is hereby granted, free of charge, to any person obtaining a copy of this software and associated documentation files (the "Software"), to deal in the Software without restriction, including without limitation the rights to use, copy, modify, merge, publish, distribute, sublicense, and/or sell copies of the Software, and to permit persons to whom the Software is furnished to do so, subject to the following conditions: The above copyright notice including the dates of first publication and either this permission notice or a reference to <http://oss.sgi.com/projects/FreeB/> shall be included in all copies or substantial portions of the Software.

THE SOFTWARE IS PROVIDED "AS IS", WITHOUT WARRANTY OF ANY KIND, EXPRESS OR IMPLIED, INCLUDING BUT NOT LIMITED TO THE WARRANTIES OF MERCHANTABILITY, FITNESS FOR A PARTICULAR PURPOSE AND NONINFRINGEMENT. IN NO EVENT SHALL SILICON GRAPHICS, INC. BE LIABLE FOR ANY CLAIM, DAMAGES OR OTHER LIABILITY, WHETHER IN AN ACTION OF CONTRACT, TORT OR OTHERWISE, ARISING FROM, OUT OF OR IN CONNECTION WITH THE SOFTWARE

OR THE USE OR OTHER DEALINGS IN THE SOFTWARE.

Except as contained in this notice, the name of Silicon Graphics, Inc. shall not be used in advertising or otherwise to promote the sale, use or other dealings in this Software without prior written authorization from Silicon Graphics, Inc.

Relative informazioni

- Display del conducente (p. 94)

Menu delle applicazioni sul display del conducente

Il menu delle applicazioni (menu app) sul display del conducente permette di accedere rapidamente alle funzioni più utilizzate di determinate app.



Al posto del display centrale si può utilizzare il menu app sul display del conducente.

Il menu app è visualizzato sul display del conducente e si gestisce con i comandi destri al volante. Il menu app facilita il passaggio fra le varie app o funzioni delle app, senza dover togliere le mani dal volante o distogliere lo sguardo dalla strada.

Funzioni del menu app

Le varie app permettono di accedere a diversi tipi di funzioni. Dal menu app si possono gestire le seguenti app e le relative funzioni:

App	Funzioni
Computer di bordo	Selezione del contachilometri, selezione del contenuto del display del conducente ecc.
Lettore MD	Selezione della fonte attiva del lettore MD.
Telefono	Chiamata di un contatto dal registro chiamate.
Navigazione	Pausa della guida del sistema, avvio della guida del sistema verso l'ultima destinazione utilizzata ecc.

Relative informazioni

- Display del conducente (p. 94)
- Panoramica del display centrale (p. 34)
- Utilizzo del menu delle applicazioni sul display del conducente (p. 110)

Utilizzo del menu delle applicazioni sul display del conducente

Il menu delle applicazioni (menu app) sul display del conducente si gestisce con i comandi destri al volante.

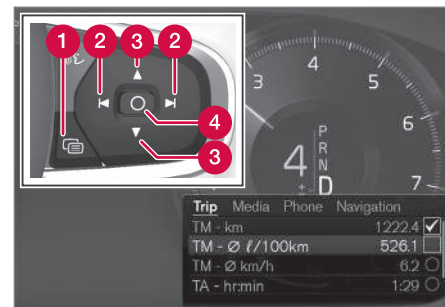

Menu app e comandi destri al volante.

- 1 Apertura/chiusura
- 2 Sinistra/destra
- 3 Su/giù
- 4 Conferma

Apertura/chiusura del menu app

- Premere apertura/chiusura (1).

(Non è possibile aprire il menu dell'app in presenza di un messaggio non confermato nel display del conducente. Il messaggio deve essere dapprima confermato prima che il menu dell'app possa essere aperto.)

> Il menu app si apre/chiude.

Il menu app si chiude automaticamente dopo qualche tempo di inattività oppure se si effettuano determinate selezioni.

Navigazione e selezione nel menu app

1. Per navigare fra le varie app disponibili, premere sinistra o destra (2).
 - > Nel menu app sono visualizzate le funzioni della app precedente/successiva.
2. Per scorrere le funzioni della app selezionata, premere su o giù (3).
3. Per confermare o selezionare una funzione, premere conferma (4).
 - > La funzione si attiva e, a seguito di determinate selezioni, il menu app si chiude.

Se si apre nuovamente il menu app, sono visualizzate direttamente le funzioni dell'ultima app selezionata.

Relative informazioni

- Menu delle applicazioni sul display del conducente (p. 110)
- Gestione dei messaggi su display del conducente e centrale (p. 113)

Messaggi su display del conducente e centrale

Display del conducente e centrale possono visualizzare messaggi di informazione o ausilio per il conducente a seguito di diversi eventi.

Display del conducente



Messaggio sul display del conducente².

² Con display del conducente da 8".



Messaggio sul display del conducente³.

Il display del conducente visualizza i messaggi con elevata priorità per il conducente.

I messaggi sono visualizzati in diversi punti del display del conducente in base alle altre informazioni attualmente visualizzate. Il messaggio scompare dal display del conducente dopo qualche secondo oppure quando è stato confermato/sono stati adottati gli interventi necessari. Se un messaggio deve essere memorizzato, si posiziona nella app **Stato veicolo** che si apre dalla videata app sul display centrale.

I messaggi possono assumere diverse forme ed essere visualizzati assieme a grafica, simboli e pulsanti, ad esempio per confermare il messaggio o accettare una richiesta.

Messaggi di servizio

Di seguito sono elencati i messaggi di servizio più importanti e il loro significato.

Messaggio	Funzione
Fermarsi in sicurezza^A	Fermarsi e spegnere il motore. Grave rischio di danni. Rivolgersi a un riparatore ^B .
Spegnere il motore^A	Fermarsi e spegnere il motore. Grave rischio di danni. Rivolgersi a un riparatore ^B .
Assistenza urgente. Recarsi in officina^A	Rivolgersi immediatamente a un riparatore ^B per un controllo dell'automobile.
Servizio richiesto^A	Rivolgersi al più presto a un riparatore ^B per un controllo dell'automobile.
Manutenz. regolare Prenotare tagliando	Rivolgersi a un riparatore ^B per effettuare il tagliando. Visualizzato prima del tagliando successivo.

Messaggio	Funzione
Manutenz. regolare Provvedere al tagliando	Rivolgersi a un riparatore ^B per effettuare il tagliando. Visualizzato in corrispondenza del tagliando successivo.
Manutenz. regolare Tagliando scaduto	Rivolgersi a un riparatore ^B per effettuare il tagliando. Visualizzato al superamento del tagliando successivo.
Temporaneamente Off^A	Una funzione si è disattivata temporaneamente e si ripristina automaticamente durante la guida o dopo l'avviamento.

^A Insieme ad alcuni messaggi è visualizzato il punto in cui si è verificato il problema.

^B Si raccomanda un riparatore autorizzato Volvo.

³ Con display del conducente da 12".

Display centrale

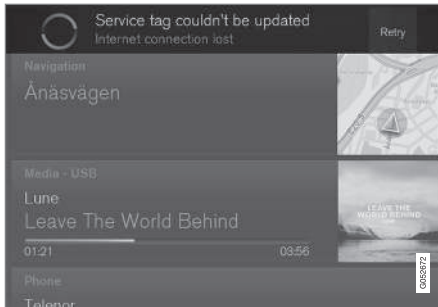

Messaggio sul display centrale.

Il display centrale visualizza i messaggi con minore priorità per il conducente.

La maggior parte dei messaggi è visualizzata sopra il campo di stato sul display centrale. Il messaggio scompare dal campo di stato dopo qualche secondo oppure quando sono stati adottati gli interventi necessari. Se un messaggio deve essere memorizzato, si posiziona nella videata superiore sul display centrale.

I messaggi possono assumere diverse forme ed essere visualizzati assieme a grafica, simboli o un pulsante, ad esempio per attivare/disattivare una funzione collegata al messaggio.

Messaggi pop-up

Alcuni messaggi sono visualizzati sotto forma di finestra pop-up, hanno maggiore priorità rispetto ai messaggi visualizzati nel campo di stato e

richiedono conferma/intervento prima di scomparire. I messaggi da memorizzare si posizionano nella videata superiore sul display centrale.

Relative informazioni

- Display del conducente (p. 94)
- Panoramica del display centrale (p. 34)
- Gestione dei messaggi su display del conducente e centrale (p. 113)
- Gestione dei messaggi memorizzati dal display del conducente e dal display centrale (p. 115)

Gestione dei messaggi su display del conducente e centrale

I messaggi su display del conducente e centrale si gestiscono con i comandi destri al volante e nelle videate sul display centrale.

« Display del conducente



Messaggio sul display del conducente⁴ e comandi destri al volante.

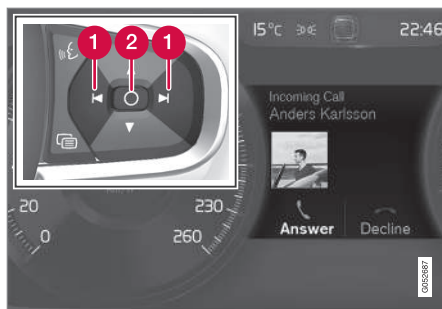

Messaggio sul display del conducente⁵ e comandi destri al volante.

- 1 Sinistra/destra
- 2 Conferma

Alcuni messaggi sul display del conducente contengono uno o più pulsanti, ad esempio per confermare il messaggio o accettare una richiesta.

Gestione di un nuovo messaggio

Per i messaggi con pulsanti:

1. Per navigare fra i vari pulsanti disponibili, premere sinistra o destra (1).
2. Per confermare la selezione, premere conferma (2).
 - > Il messaggio scompare dal display del conducente.

Per i messaggi senza pulsanti:

- Chiudere il messaggio premendo conferma (2) oppure aspettare che scompaia automaticamente.
 - > Il messaggio scompare dal display del conducente.

Se un messaggio deve essere memorizzato, si posiziona nella app **Stato veicolo** che si apre dalla videata app sul display centrale. Contestualmente il display centrale visualizza il messaggio **Mess. veicolo salvato in appl. stato**.

Display centrale

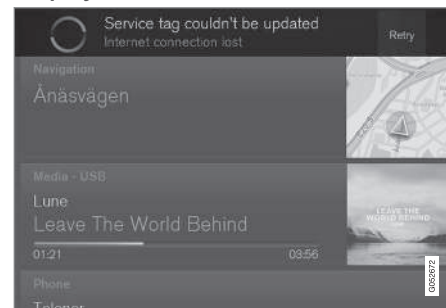

Messaggio sul display centrale.

Alcuni messaggi sul display centrale presentano un pulsante (o più pulsanti nei messaggi pop-up),

⁴ Con display del conducente da 8".

⁵ Con display del conducente da 12".

ad esempio per attivare/disattivare una funzione collegata al messaggio.

Gestione di un nuovo messaggio

Per i messaggi con pulsanti:

- Premere il pulsante per eseguire l'operazione oppure attendere che il messaggio scompaia automaticamente.
 - > Il messaggio scompare dal campo di stato.

Per i messaggi senza pulsanti:

- Chiudere il messaggio premendolo oppure aspettare che scompaia automaticamente.
 - > Il messaggio scompare dal campo di stato.

Se un messaggio deve essere memorizzato, si posiziona nella videata superiore sul display centrale.

Relative informazioni

- Messaggi su display del conducente e centrale (p. 111)
- Gestione dei messaggi memorizzati dal display del conducente e dal display centrale (p. 115)

Gestione dei messaggi memorizzati dal display del conducente e dal display centrale

I messaggi memorizzati dal display del conducente e dal display centrale possono essere gestiti in entrambi i casi sul display centrale.

Messaggi memorizzati dal display del conducente

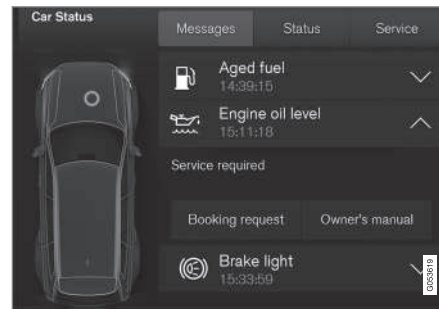

Messaggi memorizzati e possibili selezioni nella app **Stato veicolo**.

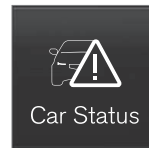

I messaggi visualizzati sul display del conducente da memorizzare si posizionano nella app **Stato veicolo** sul display centrale. Contestualmente il display centrale visualizza il messaggio **Mess.**

veicolo salvato in appl. stato.

Letture di un messaggio memorizzato

Letture immediata di un messaggio memorizzato:

- Premere il pulsante a destra del messaggio **Mess. veicolo salvato in appl. stato** sul display centrale.
 - > Il messaggio memorizzato è visualizzato nella app **Stato veicolo**.

Letture in un secondo tempo di un messaggio memorizzato:

1. Aprire la app **Stato veicolo** dalla videata app sul display centrale.
 - > La app si avvia nella videata parziale inferiore della videata Home.
2. Selezionare la scheda **Messaggi** nella app.
 - > Viene visualizzato un elenco dei messaggi memorizzati.
3. Premere la freccia destra per ingrandire/ridurre un messaggio.
 - > Maggiori informazioni sul messaggio sono visualizzate nell'elenco e, in formato grafico, nella figura a sinistra della app.

« **Gestione di un messaggio memorizzato**

In modalità ingrandita, alcuni messaggi presentano due pulsanti per prenotare tagliandi e interventi in officina oppure leggere il manuale del proprietario.

Prenotare tagliandi e interventi in officina a seguito di un messaggio memorizzato:

- Nella modalità ingrandita del messaggio, premere **Richiesta appuntamento** **Chiama per appuntamento**⁶ per ottenere una guida alla prenotazione di tagliandi e interventi in officina.

> Con **Richiesta appuntamento**: Nella app si apre la scheda **Appuntamenti** creando una richiesta di prenotazione di tagliandi e interventi in officina.

Con **Chiama per appuntamento**: La app telefono si avvia e compone il numero di un centro di assistenza per la prenotazione di tagliandi e interventi in officina.

Letture del manuale del proprietario a seguito di un messaggio memorizzato:

- Nella modalità ingrandita del messaggio, premere **Manuale del proprietario** per leggere il manuale del proprietario relativamente al messaggio.
 - > Il manuale del proprietario si apre sul display centrale e visualizza informazioni relative al messaggio.

I messaggi memorizzati nella app vengono cancellati automaticamente all'accensione del motore.

Messaggi memorizzati dal display centrale

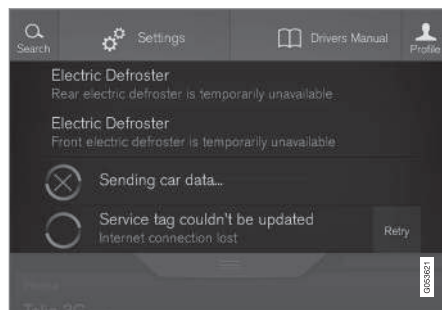

Messaggi memorizzati e possibili selezioni nella videata superiore.

I messaggi visualizzati sul display centrale da memorizzare si posizionano nella videata superiore sul display centrale.

Letture di un messaggio memorizzato

1. Aprire la videata superiore sul display centrale.
 - > Viene visualizzato un elenco dei messaggi memorizzati. I messaggi con una freccia a destra possono essere ingranditi.
2. Premere la freccia per ingrandire/ridurre il messaggio.

Gestione di un messaggio memorizzato

Alcuni messaggi sono dotati di un pulsante che serve ad es. per attivare/disattivare una funzione collegata al messaggio.

- Premere il pulsante per eseguire l'operazione.

I messaggi memorizzati nella videata superiore vengono cancellati automaticamente quando si spegne l'automobile.

Relative informazioni

- Messaggi su display del conducente e centrale (p. 111)
- Gestione dei messaggi su display del conducente e centrale (p. 113)

⁶ A seconda del mercato.

Head-Up Display*

L'Head-Up Display è complementare al display del conducente dell'automobile e proietta sul parabrezza una serie di informazioni dal display del conducente. L'immagine proiettata è visibile solamente dalla posizione del conducente.

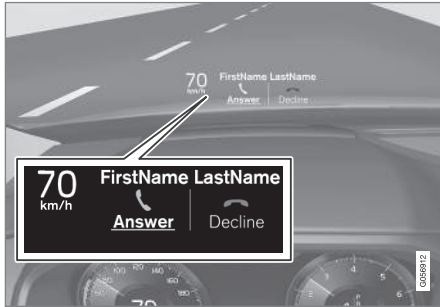

Chiamata in arrivo.

L'Head-Up Display visualizza avvertimenti e informazioni su velocità, funzioni del regolatore elettronico della velocità, navigazione ecc. nel campo visivo del conducente. Sull'Head-Up Display sono visualizzate anche indicazioni su segnali stradali e chiamate in arrivo.

! IMPORTANTE

Il gruppo display da cui vengono proiettate le informazioni si trova nel cruscotto. Per prevenire danni al vetro di copertura del gruppo display, non conservare nulla ed evitare che cadano oggetti sopra di esso.

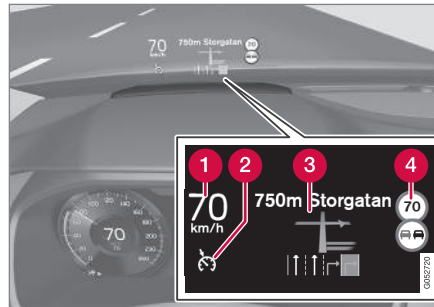

Esempio di informazioni visualizzabili sul display.

- 1 Velocità
- 2 Regolatore elettronico della velocità
- 3 Navigazione
- 4 Segnali stradali

L'Head-Up Display può visualizzare temporaneamente una serie di simboli, ad esempio:



Se si accende il simbolo di allarme, leggere il messaggio di allarme sul display del conducente.



Se si accende il simbolo informativo, leggere il messaggio sul display del conducente.

i NOTA

Il conducente potrebbe avere difficoltà a vedere le informazioni sul display Head-up nei seguenti casi:

- utilizzo di occhiali da sole con lenti polarizzanti
- posizione di guida con seduta non centrata nel sedile
- presenza di oggetti sul vetro di copertura del gruppo display
- condizioni di luminosità sfavorevoli

i NOTA

Utilizzando il display Head-up, i soggetti con alcuni difetti alla vista potrebbero provare emicrania e una sensazione di affaticamento.

« City Safety sull'Head-Up Display

i NOTA

Attivando City Safety*, le informazioni sul display Head-up sono sostituite da una grafica per City Safety. Questa grafica si accende anche quando il display Head-up è spento.

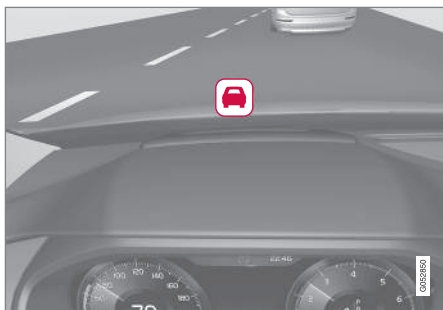

La grafica di City Safety lampeggia per attirare l'attenzione del conducente.

Attivazione/disattivazione dell'Head-Up Display

La funzione può essere attivata/disattivata in due modi mediante il display centrale:

Tramite la videata funzioni



Premere il pulsante **Head-up display**.

Tramite le impostazioni

1. Premere **Impostazioni** nella videata superiore.
2. Premere **My Car → Display**.
3. Selezionare/deselezionare **Head-up display**.

La selezione può essere memorizzata nel profilo conducente personale.

i NOTA

Attivazione, disattivazione e impostazioni dell'Head-Up Display sono possibili solamente quando è visualizzata un'immagine proiettata. A tal fine, il motore dell'automobile deve essere acceso.

Impostazioni per l'Head-Up Display

Selezionare le opzioni e regolare le impostazioni per la visualizzazione dell'Head-Up Display sul parabrezza.

Selezione delle opzioni di visualizzazione

1. Premere **Impostazioni** nella videata superiore sul display centrale.
2. Premere **My Car → Display → Opzioni head-up display**.
3. Selezionare le funzioni da visualizzare:
 - **Mostra navigazione**
 - **Mostra Road Sign Information**
 - **Mostra supporto al conducente**
 - **Mostra telefono**.

L'impostazione può essere memorizzata nel profilo conducente personale.

Regolazione di luminosità e altezza



1. Premere il pulsante **Regolazioni Head-up display** nella videata funzioni sul display centrale.
2. Regolare la luminosità e l'altezza delle immagini proiettate nel campo visivo del conducente agendo sui comandi destri al volante.

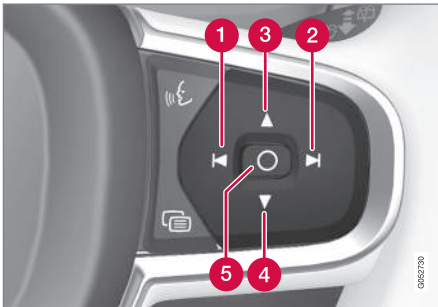

- 1 Riduzione della luminosità
- 2 Aumento della luminosità

- 3 Spostamento verso l'alto
- 4 Spostamento verso il basso
- 5 Conferma

La luminosità della grafica si adatta automaticamente alle condizioni di illuminazione dello sfondo. La luminosità dipende anche dalla regolazione della luminosità degli altri display dell'automobile.

La posizione in altezza può essere memorizzata nella funzione di memoria del sedile anteriore elettrocomandato*.

Tarare la posizione orizzontale

La taratura della posizione orizzontale dell'Head-up display può essere richiesta in occasione della sostituzione del parabrezza o del dispositivo visore. La taratura comporta la rotazione antioraria o oraria dell'immagine proiettata.

1. Premere **Impostazioni** nella videata superiore sul display centrale.
2. Selezionare **My Car → Display → Taratura head-up display**.
3. Tarare la posizione orizzontale dell'immagine con la pulsantiera al volante di destra.

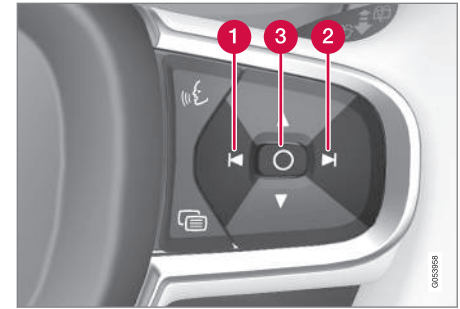

- 1 Ruotare in senso orario
- 2 Ruotare in senso antiorario
- 3 Conferma

Pulizia

Pulire delicatamente il vetro del display con un panno in microfibra pulito e asciutto. All'occorrenza, inumidire leggermente il panno in microfibra.

Non utilizzare mai smacchiatori forti. Per le macchie difficili, si può utilizzare il detergente speciale disponibile presso i concessionari Volvo.

Sostituzione del parabrezza

Le automobili dotate di Head-Up Display presentano un parabrezza speciale che soddisfa i requi-



◀◀ siti previsti per la visualizzazione delle immagini proiettate.

Per la sostituzione del parabrezza, rivolgersi a un riparatore autorizzato⁷. Per la corretta visualizzazione della grafica dell'Head-Up Display è necessario montare un parabrezza di tipo corretto.

Relative informazioni

- Videata funzioni con pulsanti per le funzioni dell'automobile (p. 48)
- Videata impostazioni (p. 178)
- Volante (p. 139)
- Utilizzo della funzione di memoria del sedile anteriore elettrocomandato* (p. 127)
- Display del conducente (p. 94)

Comandi vocali⁸

Il sistema di comando vocale permette al conducente di gestire vocalmente alcune funzioni di lettore MD, telefono connesso tramite Bluetooth, climatizzatore e sistema di navigazione Volvo*.

I comandi vocali sono molto pratici e permettono al conducente di rimanere concentrato sulla guida, sulla strada e sul traffico.

⚠ ATTENZIONE

La responsabilità di una guida sicura, nel rispetto delle leggi e del codice della strada vigenti, spetta sempre al conducente.

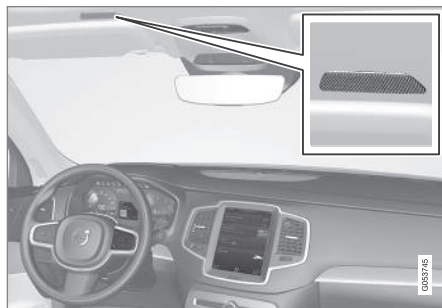

Microfono del sistema di comando vocale

L'utente dialoga tramite il comando vocale oppure impartisce comandi diretti e il sistema risponde con messaggi vocali. Il sistema di comando vocale utilizza lo stesso microfono del sistema viva voce Bluetooth e fornisce le risposte attraverso gli altoparlanti dell'automobile. In alcuni casi, il display del conducente visualizza anche messaggi. Le funzioni si gestiscono con i comandi destri al volante e le impostazioni si effettuano sul display centrale.

Aggiornamento del sistema

Il sistema di comando vocale è continuamente migliorato. Scaricare gli aggiornamenti per una funzionalità ottimale, vedere support.volvocars.com.

Relative informazioni

- Utilizzo del comando vocale (p. 121)
- Comando vocale del telefono (p. 122)
- Comando vocale di radio e media (p. 123)
- Comando vocale del climatizzatore (p. 124)
- Comando vocale durante la navigazione cartografica (p. 125)
- Impostazioni per il comando vocale (p. 122)

⁷ Si raccomanda un riparatore autorizzato Volvo.

⁸ Vale solo in alcuni mercati.

Utilizzo del comando vocale⁹

Istruzioni base per l'utilizzo del comando vocale.





Premere il pulsante del comando vocale al volante  per attivare il sistema e iniziare un dialogo mediante comandi vocali.

Durante la comunicazione, ricordare quanto segue:

- Quando si fornisce un comando: parlare dopo il segnale, con voce e velocità normali.
- Non fornire comandi vocali mentre il sistema risponde in quanto non li riceve.
- Evitare il rumore di sottofondo nell'abitacolo tenendo chiuse le portiere, i finestrini ed il tettuccio apribile.

Il comando vocale può essere disattivato come segue:

- pronunciare "**Annullare**".
- lunga pressione sul pulsante al volante per il comando vocale .

Per accelerare la comunicazione e saltare i messaggi del sistema, premere il pulsante del comando vocale al volante  mentre si sente la voce di sistema e pronunciare il comando seguente.

Esempio di comando vocale

Premere , pronunciare "**Chiama [Nome] [Cognome] [categoria di numero]**" - chiama il contatto selezionato dalla rubrica, quando il contatto ha più numeri di telefono (ad es. casa, cellulare, lavoro), per esempio:

Premere , pronunciare "**Chiama Roberto Rossi Cellulare**".

Comandi/frasi

I seguenti comandi sono sempre disponibili:

- "**Ripeti**" - Ripete l'ultima istruzione vocale nel dialogo in corso.
- "**Annullare**" - interrompe il dialogo.
- "**Aiuto**" - avvia un dialogo di aiuto. Il sistema risponde indicando i vari comandi disponibili per la situazione attuale, un messaggio del sistema o un esempio.

I comandi per funzioni specifiche sono descritti nella sezione corrispondente, ad esempio Comando vocale del telefono.

Cifre

I comandi numerici si indicano in modo diverso a seconda della funzione da comandare:

- I **numeri di telefono e CAP** devono essere pronunciati una cifra alla volta, ad esempio

zero tre uno due due quattro quattro tre (03122443).

- I **numeri civici** possono essere pronunciati una cifra alla volta oppure in gruppo, ad esempio due due o ventidue (22). Per l'inglese e l'olandese è possibile pronunciare più gruppi in sequenza, ad esempio ventidue ventidue (22 22). Per l'inglese si possono utilizzare anche doppie e triple, ad esempio doppio zero (00). Si possono indicare numeri nell'intervallo 0-2300.
- Le **frequenze** possono essere pronunciate novantotto virgola otto (98,8), centoquattro virgola due o cento quattro virgola due (104,2).

Relative informazioni

- Comandi vocali (p. 120)
- Comando vocale del telefono (p. 122)
- Comando vocale di radio e media (p. 123)
- Comando vocale del climatizzatore (p. 124)
- Comando vocale durante la navigazione cartografica (p. 125)
- Impostazioni per il comando vocale (p. 122)

⁹ Vale solo in alcuni mercati.

Impostazioni per il comando vocale¹⁰

Sono disponibili diverse impostazioni per il sistema di comando vocale.

1. Premere **Impostazioni** nella videata superiore.
2. Premere **Sistema → Comandi vocali** e selezionare le impostazioni.
 - **Ripeti comando vocale**
 - **Sesso**
 - **Velocità dialogo**

Impostazioni audio

1. Premere **Impostazioni** nella videata superiore.
2. Premere **Audio → Volume di sistema → Comandi vocali** e selezionare le impostazioni.

Modifica della lingua

I comandi vocali non sono disponibili in tutte le lingue. Le lingue che prevedono i comandi vocali sono contrassegnate dall'icona  nell'elenco.

La modifica della lingua si applica anche ai testi di menu, messaggi e aiuto.

1. Premere **Impostazioni** nella videata superiore.

2. Premere **Sistema → Lingua del sistema** e selezionare la lingua.

Relative informazioni

- Comandi vocali (p. 120)
- Utilizzo del comando vocale (p. 121)
- Comando vocale del telefono (p. 122)
- Comando vocale di radio e media (p. 123)
- Comando vocale del climatizzatore (p. 124)
- Comando vocale durante la navigazione cartografica (p. 125)

Comando vocale del telefono¹¹

Comando vocale di un telefono cellulare connesso tramite Bluetooth, ad esempio per chiamare un contatto o un numero oppure ascoltare un messaggio.

Per indicare un contatto nella rubrica, il comando vocale deve comprendere alcune informazioni sul contatto riportate nella rubrica. Se un contatto, ad esempio **Mario Rossi**, dispone di più numeri, si può indicare anche la categoria del numero, ad esempio **Casa** o **Cellulare**: "**Chiama Roberto Rossi Cellulare**".

Premere  e pronunciare uno dei seguenti comandi:

- "**Chiama [contatto]**" - Chiama il contatto selezionato dalla rubrica.
- "**Chiama [numero di telefono]**" - telefono al numero di telefono.
- "**Chiamate recenti**" - visualizza la lista delle telefonate.
- "**Leggi messaggio**" - il messaggio è letto ad alta voce. Se sono disponibili più messaggi, selezionare il messaggio da leggere.

¹⁰ Vale solo in alcuni mercati.

¹¹ Vale solo in alcuni mercati.

Relative informazioni

- Comandi vocali (p. 120)
- Utilizzo del comando vocale (p. 121)
- Impostazioni per il comando vocale (p. 122)

Comando vocale di radio e media¹²

Comando vocale di radio e lettore MD.

Premere  e pronunciare uno dei seguenti comandi:

- **"Media"** - Apre un dialogo per media e radio, visualizzando esempi di comandi.
- **"Riproduci [artista]"** - riproduce la musica dell'artista selezionato.
- **"Riproduci [titolo del brano]"** - riproduce il brano selezionato.
- **"Riproduci [titolo del brano] da [album]"** - riproduce il brano selezionato dall'album selezionato.
- **"Riproduci [nome del canale televisivo]"** - Avvia il canale televisivo selezionato.
- **"Riproduci [stazione radio]"** - avvia il canale radio selezionato.
- **"Sintonizzati su [frequenza]"** - avvia la frequenza radio selezionata nella banda di frequenza attiva. Se non è attiva alcuna fonte radio, di default viene avviata la radio FM.
- **"Sintonizzati su [frequenza] [banda di frequenza]"** - avvia la frequenza radio selezionata sulla banda radio selezionata.
- **"Radio"** - avvia la radio FM.
- **"Radio FM"** - avvia la radio FM.

- **"Radio AM"** - avvia la radio AM.
- **"DAB"** - avvia la radio DAB.
- **"TV"** - Avvia la riproduzione dalla TV*.
- **"CD"** - Avvia la riproduzione da CD*.
- **"USB"** - avvia la riproduzione da USB.
- **"iPod"** - avvia la riproduzione da iPod.
- **"Bluetooth"** - avvia la riproduzione dalla fonte media connessa tramite Bluetooth.
- **"Musica simile"** - riproduce musica da dispositivi connessi alla presa USB simile a quella in ascolto.

Relative informazioni

- Comandi vocali (p. 120)
- Utilizzo del comando vocale (p. 121)
- Impostazioni per il comando vocale (p. 122)

¹² Vale solo in alcuni mercati.

Comando vocale del climatizzatore¹³

Comando vocale del climatizzatore, ad esempio per modificare la temperatura, attivare il riscaldamento elettrico dei sedili o modificare il livello della ventola.

Premere  e pronunciare uno dei seguenti comandi:

- **"Clima"** - apre un dialogo per il climatizzatore, visualizzando esempi di comandi.
- **"Imposta temperatura su X gradi"** - imposta la temperatura desiderata.
- **"Aumenta temperatura"/"Abbassa temperatura"** - aumenta/abbassa la temperatura impostata di un passo.
- **"Sincronizza temperatura"** - sincronizza la temperatura di tutte le zone climatiche dell'automobile con quella impostata per il lato conducente.
- **"Aria verso i piedi"/"Aria verso il corpo"** - apre il flusso d'aria desiderato.
- **"Aria verso i piedi spenta"/"Aria verso il corpo spenta"** - chiude il flusso d'aria desiderato.
- **"Imposta ventilatore su Max"/"Spegni ventilatore"** - modifica il livello del ventilatore in **Max/Off**.
- **"Aumenta velocità del ventilatore"/"Abbassa velocità del ventilatore"** - aumenta/abbassa il livello impostato del ventilatore di un passo.
- **"Attiva climatizzatore automatico"** - attiva il climatizzatore a regolazione automatica.
- **"Aria condizionata accesa"/"Aria condizionata spenta"** - attiva/disattiva l'aria condizionata.
- **"Ricircolo acceso"/"Ricircolo spento"** - attiva/disattiva il ricircolo dell'aria.
- **"Accendi sbrinatori"/"Spegni sbrinatori"** - attiva/disattiva lo sbrinamento di cristalli e retrovisori.
- **"Accendi sbrinatori al massimo"/"Spegni sbrinatori al massimo"** - attiva/disattiva lo sbrinatori all'effetto max.
- **"Accendi sbrinatori elettrico"/"Spegni sbrinatori elettrico"** - attiva/disattiva il parabrezza elettroriscaldato*.
- **"Accendi lunotto termico"/"Spegni lunotto termico"** - attiva/disattiva il lunotto ed i retrovisori termici.
- **"Accendi riscaldamento del volante"/"Spegni riscaldamento del volante"** - attiva/disattiva il volante elettroriscaldato*.
- **"Aumenta riscaldamento volante"/"Abbassa riscaldamento volante"** - aumenta/abbassa il livello impostato per il volante elettroriscaldato* di un passo.
- **"Accendi riscaldamento sedili"/"Spegni riscaldamento sedili"** - attiva/disattiva il sedile elettroriscaldato*.
- **"Aumenta riscaldamento sedili"/"Abbassa riscaldamento sedili"** - aumenta/abbassa il livello impostato per il sedile elettroriscaldato* di un passo.
- **"Accendi ventilazione sedili"/"Spegni ventilazione sedili"** - attiva/disattiva il sedile ventilato*.
- **"Aumenta ventilazione sedili"/"Abbassa ventilazione sedili"** - aumenta/abbassa il livello impostato per il sedile ventilato* di un passo.

Relative informazioni

- Comandi vocali (p. 120)
- Utilizzo del comando vocale (p. 121)
- Impostazioni per il comando vocale (p. 122)
- Climatizzatore (p. 190)

¹³ Vale solo in alcuni mercati.

Comando vocale durante la navigazione cartografica¹⁴

Comando vocale del navigatore, ad esempio per indicare una destinazione o mettere in pausa la guida vocale.

Premere  e pronunciare uno dei seguenti comandi:

- **"Navigazione"** - Avvia un dialogo con il navigatore e visualizza esempi di comandi.
- **"Portami a casa"** - La guida vocale porta alla posizione **Casa**.
- **"Vai a [Città]"** - Indica una città come destinazione. Ad esempio "Vai a Milano".
- **"Vai a [Indirizzo]"** - Indica un indirizzo come destinazione. Un indirizzo deve contenere città e via. Ad esempio "Vai a Via Verdi 5, Milano".
- **"Aggiungi incrocio"** - Apre un dialogo nel quale si devono indicare due strade. La destinazione è quindi l'incrocio fra le strade indicate.
- **"Vai a [CAP]"** - Indica un codice di avviamento postale come destinazione. Ad esempio "Vai a 1 2 3 4 5".
- **"Vai a [contatto]"** - Indica un indirizzo dalla rubrica come destinazione. Ad esempio "Vai a Mario Rossi".
- **"Cerca [Categoria POI]"** - Cerca i punti di interesse (POI) in una determinata categoria (ad esempio ristoranti) nelle vicinanze.¹⁵ Per ottenere una lista ordinata lungo il percorso - pronunciare **"Lungo il percorso"** quando è visualizzato l'elenco dei risultati.
- **"Cerca [Categoria POI] i [Città]"** - Cerca i punti di interesse (POI) in una determinata categoria e città. L'elenco dei risultati è ordinato a partire dal punto centrale della città. Ad esempio "Trova ristorante a Milano".
- **"Cerca [Nome POI]"**. Ad esempio "Trova Europark Idroscalo".
- **"Cambia Paese/Cambia stato"**^{16, 17} - Modifica l'area di ricerca per la navigazione.
- **"Mostra preferiti"** - Visualizza le posizioni salvate fra i preferiti sul display del conducente.
- **"Cancella itinerario"** - Cancella tutte le destinazioni intermedie e la destinazione finale memorizzate in un itinerario.
- **"Ripeti guida vocale"** - Ripete l'ultima guida pronunciata.
- **"Disattiva la guida vocale"** - Spegne la guida vocale.
- **"Attiva la guida vocale"** - Avvia la guida vocale spenta.

Relative informazioni

- Comandi vocali (p. 120)
- Utilizzo del comando vocale (p. 121)
- Impostazioni per il comando vocale (p. 122)

¹⁴ Vale solo in alcuni mercati.

¹⁵ L'utente può selezionare di chiamare il POI o indicarlo come destinazione.

¹⁶ Nei Paesi europei si indica "Paese" al posto di "Stato".

¹⁷ Per Brasile e India, la modifica dell'area di ricerca si effettua sul display centrale.

Sedile anteriore manuale

Per garantire il miglior comfort di seduta, i sedili anteriori dell'auto offrono svariate possibilità di regolazione.

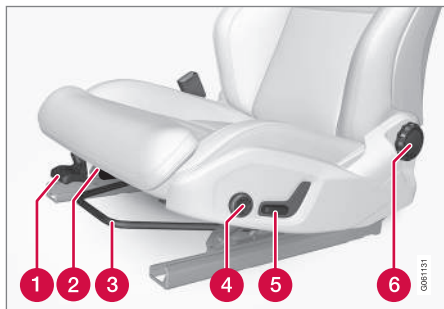

- 1 Alzare/abbassare il bordo anteriore del cuscino di seduta* agendo verso l'alto/il basso.
- 2 Modificare l'estensione del cuscino tirando la leva verso l'alto e spostando manualmente il cuscino in avanti/all'indietro.
- 3 Regolare il sedile in avanti/all'indietro sollevando la maniglia e modificando la distanza da volante e pedali. Dopo la regolazione, controllare che il sedile sia bloccato.
- 4 Regolare il supporto lombare* premendo il pulsante in su/giù/avanti/all'indietro.

- 5 Alzare/abbassare il sedile portando il comando verso l'alto/il basso.
- 6 Regolare l'inclinazione dello schienale ruotando la manopola.

ATTENZIONE

Regolare la posizione del sedile del conducente prima di mettersi in viaggio, mai durante la guida. Controllare che il sedile sia bloccato per evitare lesioni personali in caso di frenata brusca o incidente.

Relative informazioni

- Sedile anteriore elettrocomandato* (p. 126)
- Sedile anteriore multifunzione* (p. 128)
- Attivare/disattivare il riscaldamento elettrico dei sedili* (p. 213)
- Cintura di sicurezza (p. 60)

Sedile anteriore elettrocomandato*

Per garantire il miglior comfort di seduta, i sedili anteriori dell'auto offrono svariate possibilità di regolazione. Il sedile elettrocomandato può essere spostato in avanti/all'indietro e verso l'alto/il basso. È possibile alzare/abbassare il bordo anteriore del cuscino e regolare l'inclinazione dello schienale. Il supporto lombare può essere regolato in su/giù/avanti/indietro.

I sedili elettrocomandati sono dotati di una protezione dal sovraccarico che interviene se un sedile è bloccato da qualche oggetto. In tal caso, rimuovere l'oggetto e regolare nuovamente il sedile.

Il sedile può essere regolato entro un determinato tempo dallo sbloccaggio della portiera senza accendere il motore. È sempre possibile regolare il sedile a motore acceso. La regolazione è possibile anche per un certo tempo dallo spegnimento del motore.

Relative informazioni

- Sedile anteriore multifunzione* (p. 128)
- Regolazione del sedile anteriore elettrocomandato* (p. 127)
- Utilizzo della funzione di memoria del sedile anteriore elettrocomandato* (p. 127)
- Sedile anteriore manuale (p. 126)
- Attivare/disattivare il riscaldamento elettrico dei sedili* (p. 213)

Regolazione del sedile anteriore elettrocomandato*

Impostare la posizione di seduta desiderata mediante il comando sulla parte di seduta del sedile anteriore.

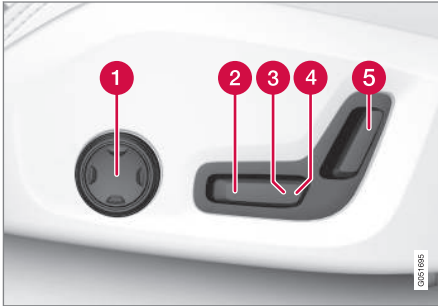

- 1 Regolare il supporto lombare premendo il pulsante in su/giù/avanti/all'indietro.
- 2 Alzare/abbassare il bordo anteriore del cuscino portando il comando verso l'alto/il basso.
- 3 Alzare/abbassare il sedile portando il comando verso l'alto/il basso.
- 4 Spostare il sedile in avanti/all'indietro portando il comando in avanti/all'indietro.
- 5 Regolare l'inclinazione dello schienale portando il comando in avanti/all'indietro.

Si può eseguire un solo movimento alla volta (avanti/indietro/su/giù).

Lo schienale dei sedili anteriori non può essere ripiegato completamente in avanti.

Relative informazioni

- Sedile anteriore elettrocomandato* (p. 126)
- Utilizzo della funzione di memoria del sedile anteriore elettrocomandato* (p. 127)
- Sedile anteriore multifunzione* (p. 128)
- Cintura di sicurezza (p. 60)

Utilizzo della funzione di memoria del sedile anteriore elettrocomandato*

La funzione di memoria salva le impostazioni per il sedile, i retrovisori esterni e l'Head-Up Display*.

È possibile memorizzare tre diverse impostazioni con la funzione di memoria. I comandi per la funzione di memoria si trovano in una o entrambe le portiere anteriori*.

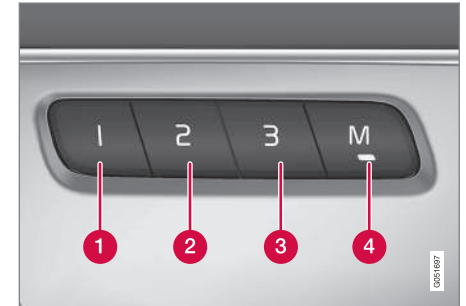

- 1 Pulsante memoria
- 2 Pulsante memoria
- 3 Pulsante memoria
- 4 Pulsante **M** per la memorizzazione dell'impostazione.



« Memorizzazione dell'impostazione

1. Impostare sedile, specchi retrovisori esterni e Head-Up Display nella posizione desiderata.
2. Premere il pulsante **M** e rilasciare. L'indicatore luminoso nel pulsante si accende.
3. Premere il pulsante **1**, **2** o **3** entro 3 secondi.
 - > Quando la posizione è memorizzata nel pulsante di memoria selezionato, viene emesso un segnale acustico e l'indicatore luminoso nel pulsante **M** si spegne.

Se non si preme uno dei pulsanti di memoria entro 3 secondi, il pulsante **M** si spegne e non viene memorizzata alcuna impostazione.

Per impostare una nuova memoria è necessario regolare nuovamente il sedile.

Utilizzo dell'impostazione memorizzata

L'impostazione memorizzata può essere utilizzata quando la portiera anteriore è aperta o chiusa:

Portiera anteriore aperta

- Premere brevemente uno dei pulsanti di memoria **1-3**. Sedile, specchi retrovisori esterni e Head-Up Display si portano nelle posizioni memorizzate nel pulsante selezionato.

Portiera anteriore chiusa

- Tenere premuto uno dei pulsanti di memoria **1-3** finché sedile, specchi retrovisori esterni e Head-Up Display non si portano nelle posizioni memorizzate nel pulsante selezionato.

Rilasciando il pulsante di memoria, sedile, specchi retrovisori esterni e Head-Up Display si fermano.

ATTENZIONE

Pericolo di schiacciamento. Accertarsi che i bambini non giochino con i comandi. Controllare che non vi siano ostacoli davanti, dietro o sotto il sedile durante la regolazione. Accertarsi che nessuno dei passeggeri posteriori rimanga impigliato.

Relative informazioni

- Sedile anteriore elettrocomandato* (p. 126)
- Regolazione del sedile anteriore elettrocomandato* (p. 127)

Sedile anteriore multifunzione*

Aumentare il comfort di seduta mediante il comando multifunzione.



Comando multifunzione sul lato del cuscino del sedile.

In alcune versioni, il comando multifunzione può essere utilizzato per regolare supporto lombare*, supporto laterale*, estensione del cuscino e impostazioni di massaggio*. Le impostazioni effettuate con il comando multifunzione sono visualizzate sul display centrale*. Alcune opzioni funzionali possono essere effettuate anche direttamente dal display centrale.

Display centrale

Le impostazioni dei sedili di conducente e passeggero effettuate con il comando multifunzione sono visualizzate sul display centrale. Se il display centrale visualizza solamente le impostazioni di uno dei sedili anteriori, queste sono contrate

sullo schermo. Quando il display centrale visualizza le possibilità di impostazione per entrambi i sedili anteriori, quelle relative al conducente appaiono in alto, mentre quelle relative al passeggero in basso.

Per uscire dalla videata impostazioni dei sedili sul display centrale, premere il pulsante Home sotto il display centrale.

Relative informazioni

- Sedile anteriore elettrocomandato* (p. 126)
- Regolazione delle funzioni del sedile anteriore multifunzione* (p. 129)
- Attivare/disattivare il riscaldamento elettrico dei sedili* (p. 213)

Regolazione delle funzioni del sedile anteriore multifunzione*

Le impostazioni possono essere modificate sia con il comando multifunzione sul sedile, sia dal display centrale. Il display centrale* visualizza le varie impostazioni.



Comando multifunzione sul lato del cuscino del sedile.

Per attivare il comando multifunzione, ruotare il comandi in su/giù.

Regolazione delle impostazioni di massaggio* per il sedile anteriore

La funzione massaggio è integrata nel sedile anteriore. Il massaggio è eseguito da cuscinetti d'aria, la cui azione è regolabile.

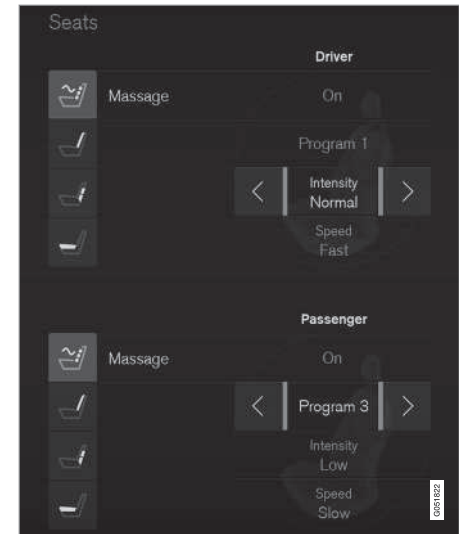

Videata massaggio sul display centrale.

1. Attivare il comando multifunzione ruotando il comando in su/giù. La videata di impostazione dei sedili è visualizzata nel display centrale.
2. Selezionare **Massaggio** sulla videata impostazioni dei sedili.



3. Le varie funzioni di massaggio possono essere selezionate direttamente dal touch screen o spostando il cursore verso l'alto/il basso con il pulsante superiore/inferiore del comando multifunzione. Per modificare l'impostazione della funzione selezionata, selezionare le opzioni direttamente sul touch screen premendo le frecce o con il pulsante avanti/indietro del comando multifunzione.

Impostazioni per il massaggio

Per il massaggio sono previste le seguenti possibilità di impostazione:

- **On/Off:** Selezionare **On/Off** per attivare/disattivare la funzione massaggio.
- **Programma 1-5:** Sono previsti 5 programmi di massaggio preimpostati. Selezionare **Onda**, **Camm.**, **Avanz.**, **Lomb.** o **Spalle**.
- **Intensità:** Selezionare **Basso**, **Normale** o **Alto**.
- **Velocità:** Selezionare **Lento**, **Normale** o **Rapido**.

Riattivazione del massaggio

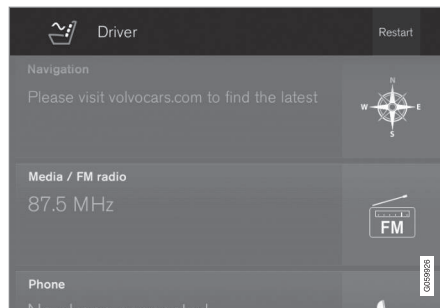

Pulsante di riattivazione del massaggio sul display centrale.

La funzione massaggio si disattiva automaticamente dopo 20 minuti. La funzione si riattiva manualmente.

- Premere **Riavvia** sul display centrale per riattivare il programma di massaggio selezionato.
 - > Il programma di massaggio si riattiva. Se non si effettuano altre operazioni, il messaggio appare nella videata superiore.

La funzione massaggio non può essere utilizzata a motore spento.

Regolazione dei supporti laterali* nello schienale del sedile anteriore

I lati dello schienale possono essere regolati per fornire sostegno laterale.

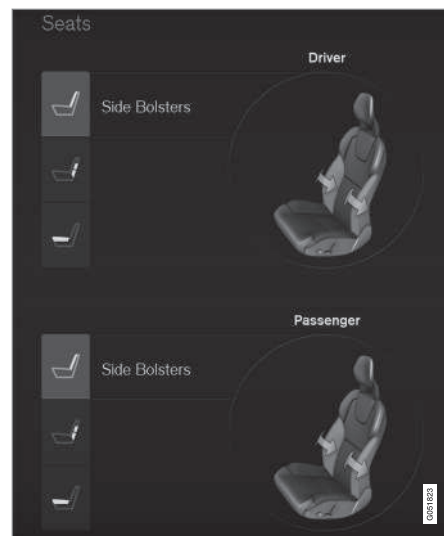

Videata per i supporti laterali regolabili nel display centrale.

Per regolare il supporto laterale:

1. Attivare il comando multifunzione ruotando il comando in su/giù. La videata di impostazione dei sedili è visualizzata nel display centrale.

2. Selezionare **Cuscini lat.** sulla videata impostazioni dei sedili.

- Premere il pulsante anteriore del sedile per aumentare il supporto laterale.
- Premere il pulsante posteriore del sedile per diminuire il supporto laterale.

Regolazione del supporto lombare* del sedile anteriore

Il supporto lombare può essere regolato in su/giù/avanti/indietro.

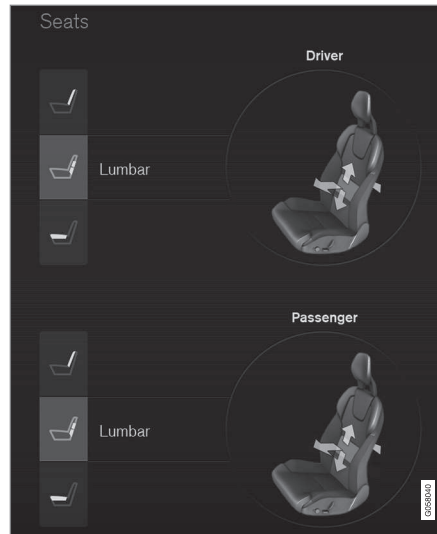

Videata supporto lombare sul display centrale.

Per regolare il supporto lombare:

1. Attivare il comando multifunzione ruotando il comando in su/giù. La videata di impostazione dei sedili è visualizzata nel display centrale.

2. Selezionare **Lombare** sulla videata impostazioni dei sedili.

- Premere il pulsante su/giù del sedile per sollevare/abbassare il supporto lombare.
- Premere il pulsante anteriore del sedile per aumentare il supporto lombare.
- Premere il pulsante posteriore del sedile per diminuire il supporto lombare.

Allungamento del cuscino del sedile anteriore

La lunghezza del cuscino è regolabile con il comando multifunzione del sedile.

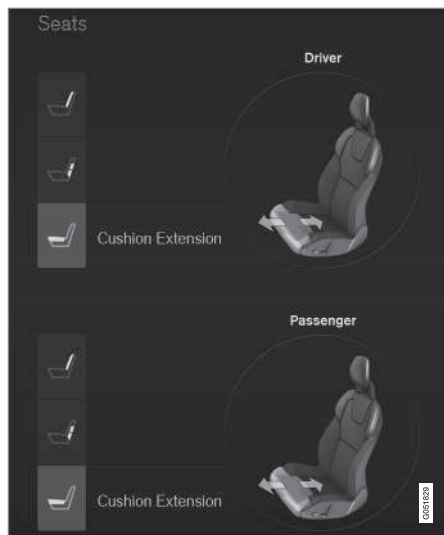

Videata allungamento del cuscino sul display centrale.

1. Attivare il comando multifunzione ruotando il comando in su/giù. La videata di impostazione dei sedili è visualizzata nel display centrale.
2. Selezionare **ProL. cusc.** sulla videata impostazioni dei sedili.
 - Premere il pulsante anteriore del sedile per allungare il cuscino.
 - Premere il pulsante posteriore del sedile per accorciare il cuscino.

Relative informazioni

- Sedile anteriore multifunzione* (p. 128)
- Gestione dei messaggi memorizzati dal display del conducente e dal display centrale (p. 115)

Regolazione del sedile del passeggero dal sedile del conducente*

Il sedile del passeggero può essere regolato dal sedile del conducente.

Attivare la funzione

La funzione può essere attivata in due modi dal display centrale:

Tramite la videata funzioni



Premere il pulsante **Regolaz. sedile passeggero** per attivare.

Tramite le impostazioni

1. Premere **Impostazioni** nella videata superiore.
2. Premere **My Car → Sedili**.
3. Selezionare **Regolazione sedile pass. da posto di guida** per attivare.

Regola sedile passeggero

Il conducente deve regolare il sedile del passeggero entro 10 secondi dall'attivazione della funzione. Se la regolazione non viene effettuata entro questo tempo, la funzione si disattiva.

Per regolare il sedile del passeggero si utilizzano i comandi sul sedile del conducente:

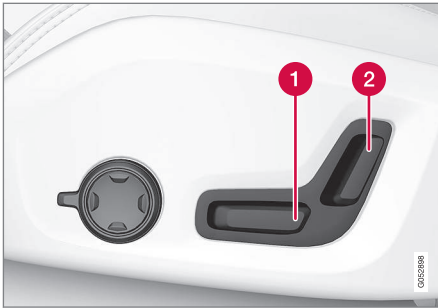

- 1 Spostare il sedile del passeggero in avanti/all'indietro portando il comando in avanti/all'indietro.
- 2 Regolare l'inclinazione dello schienale del sedile del passeggero portando il comando in avanti/all'indietro.

Relative informazioni

- Sedile anteriore elettrocomandato* (p. 126)
- Regolazione del sedile anteriore elettrocomandato* (p. 127)
- Cintura di sicurezza (p. 60)

Sedile posteriore

A seconda che l'automobile sia a 5 o 7 posti*, il sedile posteriore presenta una o due* file di sedili. La seconda fila si compone di tre sedili, mentre la terza di due.

Relative informazioni

- Regolazione dei poggiatesta nella seconda fila di sedili (p. 133)
- Regolazione longitudinale dei sedili nella seconda fila* (p. 135)
- Regolazione dell'inclinazione dello schienale nella seconda fila di sedili (p. 135)
- Ripiegamento dello schienale nella seconda fila di sedili (p. 136)
- Salita/discesa dalla terza fila di sedili* (p. 138)
- Ripiegamento dello schienale nella terza fila di sedili* (p. 139)
- Attivare/disattivare il riscaldamento elettrico dei sedili* (p. 213)

Regolazione dei poggiatesta nella seconda fila di sedili

Regolare il poggiatesta del posto centrale in base all'altezza del passeggero. Ripiegare i poggiatesta dei posti esterni* per migliorare la visibilità all'indietro.

Regolazione del poggiatesta centrale

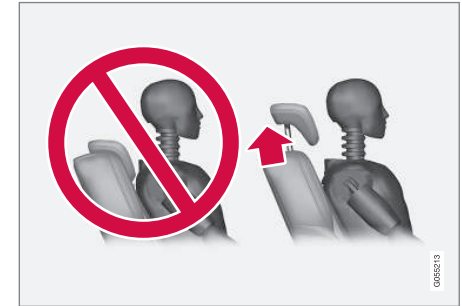

Il poggiatesta centrale deve essere regolato in base all'altezza del passeggero in modo da coprire possibilmente tutta la nuca. All'occorrenza, spingerlo manualmente verso l'alto.



Per abbassare il poggiatesta, premere il pulsante (situato fra schienale e poggiatesta, vedere figura) e, contemporaneamente, spingere il poggiatesta con cautela verso il basso.

ATTENZIONE

Il poggiatesta centrale deve trovarsi nella posizione più bassa quando il posto centrale non è utilizzato. Quando il posto centrale è utilizzato, il poggiatesta deve essere regolato in base all'altezza del passeggero in modo da coprire possibilmente tutta la nuca.

Abbassamento elettrocomandato dei poggiatesta posteriori esterni*



I poggiatesta esterni possono essere abbassati in due modi dal display centrale:

Tramite la videata funzioni



Premere il pulsante **Ripiegamento poggiatesta** per attivare/disattivare il ripiegamento.

Tramite le impostazioni

Il quadro dell'automobile deve essere in posizione II.

1. Premere **Impostazioni** nella videata superiore.

2. Premere **My Car** → **Sedili**.
3. Selezionare **Ripiegamento poggiatesta sedili seconda fila** per abbassare i poggiatesta posteriori esterni.

ATTENZIONE

Se vi sono passeggeri nei posti esterni, non abbassare i relativi poggiatesta.

Riportare in posizione il poggiatesta manualmente (si deve sentire un "clic").

ATTENZIONE

Bloccare i poggiatesta dopo averli riportati in posizione.

ATTENZIONE

I poggiatesta dei posti esterni della seconda fila di sedili devono sempre essere sollevati in presenza di passeggeri sulla terza fila di sedili*.

Relative informazioni

- Sedile posteriore (p. 133)
- Ripiegamento dello schienale nella seconda fila di sedili (p. 136)

Regolazione longitudinale dei sedili nella seconda fila*

Nelle automobili a 7 posti*, i sedili nella seconda fila possono essere regolati singolarmente in avanti o all'indietro per assicurare uno spazio ottimale per le gambe dei passeggeri seduti nella seconda e nella terza fila. La regolazione longitudinale del sedile posteriore non è prevista nelle automobili con 5 sedili.



- 1 Sollevare la maniglia sotto il sedile.
- 2 Spingere il sedile in avanti/all'indietro nella posizione desiderata.
3. Rilasciare la maniglia e spingere il sedile ulteriormente finché il fermo non entra in intervento.

Dopo lo spostamento, controllare che il sedile sia bloccato.

⚠ ATTENZIONE

Regolare il sedile e bloccarlo prima di mettersi in marcia. Regolare il sedile con cautela. Una regolazione incontrollata o imprecisa comporta il rischio di schiacciamento.

Relative informazioni

- Sedile posteriore (p. 133)
- Regolazione dell'inclinazione dello schienale nella seconda fila di sedili (p. 135)

Regolazione dell'inclinazione dello schienale nella seconda fila di sedili

L'inclinazione dello schienale può essere regolata singolarmente per ogni sedile nella seconda fila.

Posto centrale



1. Tirare la cinghia sul lato destro del posto centrale.
2. Regolare l'inclinazione dello schienale in avanti/all'indietro diminuendo/aumentando la pressione esercitata sullo schienale.
3. Rilasciare la cinghia per bloccare la posizione dello schienale e spingere lo schienale ulteriormente finché il fermo non entra in intervento.

Dopo lo spostamento, controllare che il sedile sia bloccato.



◀ Sedili esterni



1. Tirare verso l'alto la maniglia a lato del sedile.
2. Regolare l'inclinazione dello schienale in avanti/all'indietro diminuendo/aumentando la pressione esercitata sullo schienale.
3. Rilasciare la maniglia per bloccare la posizione dello schienale e spingere lo schienale ulteriormente finché il fermo non entra in intervento.

Dopo lo spostamento, controllare che il sedile sia bloccato.

⚠ ATTENZIONE

Regolare il sedile e bloccarlo prima di mettersi in marcia. Regolare il sedile con cautela. Una regolazione incontrollata o imprecisa comporta il rischio di schiacciamento.

Relative informazioni

- Sedile posteriore (p. 133)
- Regolazione longitudinale dei sedili nella seconda fila* (p. 135)
- Ripiegamento dello schienale nella seconda fila di sedili (p. 136)
- Cintura di sicurezza (p. 60)

Ripiegamento dello schienale nella seconda fila di sedili

La seconda fila è composta da tre sedili. Gli schienali possono essere reclinati in avanti singolarmente.

⚠ ATTENZIONE

Regolare il sedile e bloccarlo prima di mettersi in marcia. Regolare il sedile con cautela. Una regolazione incontrollata o imprecisa comporta il rischio di schiacciamento.

! IMPORTANTE

Prima di ribaltare lo schienale, verificare che non vi siano oggetti sul sedile posteriore. Inoltre, le cinture di sicurezza non devono essere allacciate. In caso contrario potrebbe danneggiarsi il rivestimento del sedile posteriore.

! IMPORTANTE

Il cuscino di rialzo integrato* nel posto centrale deve essere abbassato prima di abbassare il sedile.

Il bracciolo* centrale deve essere alzato prima di reclinare il sedile.

Se l'automobile è dotata di bloccaggio privato* (Private Locking), lo sportello deve essere chiuso prima di reclinare il sedile.

i NOTA

Può essere necessario spostare in avanti i sedili anteriori e/o alzare gli schienali anteriori per ripiegare completamente in avanti gli schienali posteriori.

Può anche essere necessario spostare all'indietro i sedili posteriori.

Posto centrale

Per ripiegare lo schienale:

1. Abbassare la poggiatesta manualmente.
2. Tirare la cinghia sul lato destro del sedile centrale.
3. Ripiegare lo schienale in avanti finché non si blocca. Per ottenere una superficie piatta, il cuscino si piega verso il basso/in avanti quando si reclina lo schienale.

Per riportare lo schienale in posizione eretta:

1. Tirare la cinghia.
2. Sollevare lo schienale e rilasciare la cinghia. Spingere lo schienale ulteriormente finché il fermo non entri in intervento.
3. Alzare il poggiatesta all'occorrenza.

Sedili esterni

Per ripiegare lo schienale:

1. Tirare verso l'alto la maniglia a lato del sedile e tenerla in posizione eretta durante l'abbassamento.

2. Accertare che lo schienale con il poggiatesta non entri in contatto con il sedile anteriore in occasione del ripiegamento. Ripiegare lo schienale in avanti finché non si blocca.
 - > Per ottenere una superficie piatta, il cuscino si piega verso il basso/in avanti quando si reclina lo schienale. Il poggiatesta si ripiega automaticamente assieme allo schienale.

⚠ ATTENZIONE

Controllare che gli schienali siano bloccati correttamente dopo il ripiegamento.

Per riportare lo schienale in posizione eretta:

1. Tirare verso l'alto la maniglia a lato del sedile e tenerla in posizione eretta durante l'estrazione.
2. Accertare che lo schienale con il poggiatesta non entri in contatto con il sedile anteriore in occasione del sollevamento. Sollevare lo schienale e rilasciare la maniglia.
3. Spingere lo schienale ulteriormente finché il fermo non entri in intervento.
4. Il poggiatesta deve essere estratto manualmente.



ATTENZIONE

Dopo aver risistemato gli schienali e i poggiatesta posteriori, controllare che siano bloccati correttamente.

ATTENZIONE

I poggiatesta dei posti esterni della seconda fila di sedili devono sempre essere sollevati in presenza di passeggeri sulla terza fila di sedili*.

Relative informazioni

- Sedile posteriore (p. 133)
- Regolazione dell'inclinazione dello schienale nella seconda fila di sedili (p. 135)
- Ripiegamento dello schienale nella terza fila di sedili* (p. 139)
- Regolazione dei poggiatesta nella seconda fila di sedili (p. 133)

Salita/discesa dalla terza fila di sedili*

Per agevolare la salita e la discesa dalla terza fila di sedili, è possibile regolare la seconda fila.



1. Tirare verso l'alto/in avanti la maniglia sul lato superiore dei sedili esterni della seconda fila.
2. Ripiegare lo schienale in avanti e spostare il sedile al fincorsa anteriore.

Per riportare il sedile in posizione eretta:

- Spingere indietro il sedile e sollevare lo schienale finché non si blocca.

ATTENZIONE

Dopo aver risistemato gli schienali e i poggiatesta posteriori, controllare che siano bloccati correttamente.

Relative informazioni

- Regolazione longitudinale dei sedili nella seconda fila* (p. 135)
- Regolazione dell'inclinazione dello schienale nella seconda fila di sedili (p. 135)
- Ripiegamento dello schienale nella seconda fila di sedili (p. 136)

Ripiegamento dello schienale nella terza fila di sedili*

La terza fila è composta da due sedili. Questi possono essere reclinati in avanti singolarmente.

! IMPORTANTE

Per ripiegare lo schienale della terza fila di sedili può essere necessario modificare posizione e inclinazione dei sedili della seconda fila.



1. Tirare verso l'alto/in avanti la maniglia sul lato superiore dello schienale.

2. Accertare che lo schienale con il poggiatesta non entri in contatto con il sedile davanti in occasione del ripiegamento. Ribaltare lo schienale in avanti.
 - > Per ottenere una superficie piatta, il cuscino si piega verso il basso/in avanti quando si reclina lo schienale. Il poggiatesta si ripiega automaticamente assieme allo schienale.

Per sollevare il sedile, sollevare lo schienale manualmente finché esso non si blocchi. Il poggiatesta deve essere estratto manualmente.

⚠ ATTENZIONE

Dopo aver risistemato gli schienali e i poggiatesta posteriori, controllare che siano bloccati correttamente.

Relative informazioni

- Sedile posteriore (p. 133)
- Ripiegamento dello schienale nella seconda fila di sedili (p. 136)
- Regolazione dell'inclinazione dello schienale nella seconda fila di sedili (p. 135)
- Regolazione longitudinale dei sedili nella seconda fila* (p. 135)

Volante

Il volante è dotato dei comandi per avvisatore acustico, sistemi di supporto al conducente, comando vocale ecc.

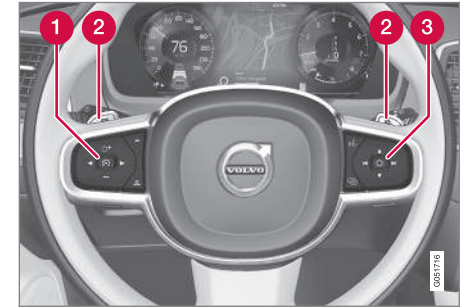

Comandi e leve* al volante.

- 1 Comandi per i sistemi di supporto al conducente¹⁸.
- 2 Leva* per cambio marce manuale del cambio automatico.
- 3 Comandi per la guida vocale, regolazione dell'Head-up display nonché per la gestione di menu, messaggi e telefono.

¹⁸ Limitatore di velocità*, Regolatore elettronico della velocità, Regolatore elettronico della velocità adattivo*, Avviso distanza* e Pilot Assist*.

◀ Avisatore acustico



L'avvisatore acustico è posizionato al centro del volante.

Relative informazioni

- Regolazione del volante (p. 140)
- Attivare/disattivare il riscaldamento elettrico del volante* (p. 215)
- Limitatore di velocità* (p. 293)
- Regolatore elettronico della velocità (p. 300)
- Regolatore elettronico della velocità adattivo* (p. 307)
- Avviso distanza* (p. 304)
- Pilot Assist* (p. 322)
- Cambio di marcia con le leve al volante* (p. 412)
- Comandi vocali (p. 120)

- Head-Up Display* (p. 117)
- Utilizzo del menu delle applicazioni sul display del conducente (p. 110)
- Gestione dei messaggi su display del conducente e centrale (p. 113)
- Telefono (p. 481)

Regolazione del volante

Il volante può essere regolato in varie posizioni.

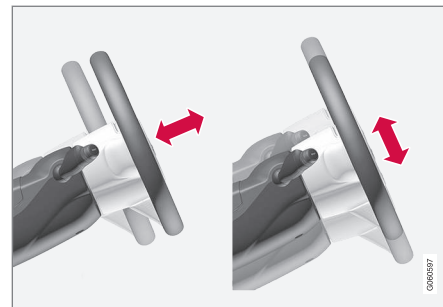

La regolazione del volante può essere effettuata in altezza e in profondità.

⚠ ATTENZIONE

Regolare il volante e bloccarlo prima di mettersi in marcia.

In caso di servosterzo dipendente dalla velocità è possibile regolare la forza sterzante. La sensibilità dello sterzo è regolata in base alla velocità dell'automobile per aumentare la sensibilità di guida.

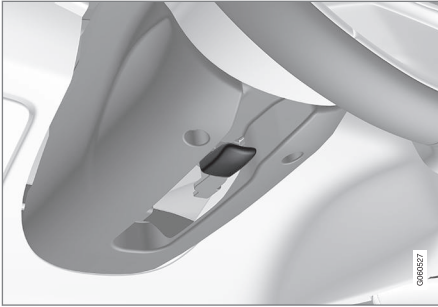

Regolazione del volante.

1. Spingere la leva in avanti per sbloccare il volante.
2. Regolare il volante nella posizione desiderata.
3. Tirare indietro la leva per bloccare il volante. Se la regolazione è difficile, muovere leggermente il volante portando allo stesso tempo la leva all'indietro.

Relative informazioni

- Volante (p. 139)
- Sensibilità dello sterzo dipendente dalla velocità (p. 288)

Comando luci

Con il comando luci nella leva sinistra al volante si attivano le luci esterne. Con le rotelle nel cruscotto si regolano l'incidenza dei fari¹⁹ e la luminosità degli interni.

Rotella della leva al volante

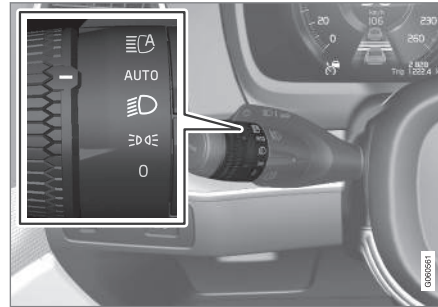

Posizione	Funzione
0	<p>Luci diurne quando il quadro dell'automobile è in posizione II o l'automobile è accesa.</p> <p>Può essere usato il lampeggio abbaglianti.</p>
	<p>Luci diurne e luci di posizione quando il quadro dell'automobile è in posizione II o l'automobile è accesa.</p> <p>Luci di posizione quando l'automobile è parcheggiata^A.</p> <p>Può essere usato il lampeggio abbaglianti.</p>
	<p>Anabbaglianti e luci di posizione.</p> <p>Possono essere accesi gli abbaglianti.</p> <p>Può essere usato il lampeggio abbaglianti.</p>

¹⁹ Vale per le auto con proiettori alogeni.



Posizione	Funzione
AUTO	<p>Luci diurne e luci di posizione in condizioni di luce diurna quando il quadro dell'automobile è in posizione II o l'automobile è accesa.</p> <p>Anabbaglianti e luci di posizione in condizioni di luce diurna scarsa o di buio oppure quando sono accesi i fendinebbia* e/o i retronebbia.</p> <p>Si può attivare la funzione Abbaglianti automatici.</p> <p>Gli abbaglianti possono essere attivati quando gli anabbaglianti sono accesi.</p> <p>Può essere usato il lampeggio abbaglianti.</p>
	Abbaglianti automatici accesi/spenti.

^A Anche ad automobile **ferma** ma accesa, a condizione che si porti la rotella in questa posizione da **un'altra posizione**.

Volvo raccomanda l'uso della posizione **AUTO** quando si guida l'auto.

²⁰ LED (Light Emitting Diode)

⚠ ATTENZIONE

L'impianto di illuminazione dell'automobile non è sempre in grado di rilevare se la luce diurna è scarsa o sufficiente, ad esempio in caso di nebbia e pioggia.

Il conducente è sempre responsabile affinché l'automobile sia guidata con un'illuminazione adeguata dal punto di vista della sicurezza stradale e ai sensi delle normative stradali vigenti.

Rotelle nel cruscotto

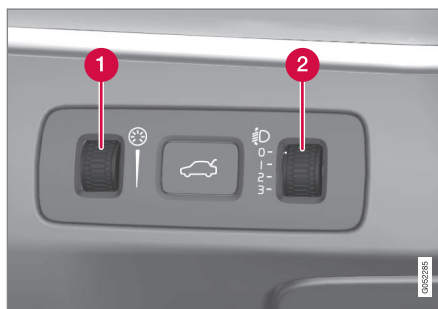

- 1** Rotella per regolare la luminosità degli interni
- 2** Rotella del comando incidenza fari

Le automobili con fari a LED^{20*} sono dotate di comando incidenza fari automatico, quindi sono

sprovviste della rotella per la regolazione dell'incidenza fari.

Regolazione della luminosità degli interni

Gli impianti di illuminazione dell'automobile si accendono secondo varie modalità in base alla posizione del quadro.

La rotella regola la luminosità di illuminazione del display, illuminazione comandi, luce d'ambiente e illuminazione comfort*.

Comando incidenza fari

Il carico dell'automobile modifica l'incidenza dei fari in altezza, cosa che può comportare l'abbagliamento dei veicoli provenienti dalla direzione opposta. Per evitarlo, regolare l'incidenza dei fari. Abbassare i fari se l'automobile è molto carica.

Per le varie condizioni di carico e impostazioni, vedere la sezione "Comando incidenza fari".

Relative informazioni

- Illuminazione abitacolo (p. 153)
- Accensione/spegnimento degli abbaglianti (p. 146)
- Posizioni del quadro (p. 403)
- Luci di posizione (p. 144)
- Comando incidenza fari (p. 143)

* Optional/accessorio.

Comando incidenza fari

Con una delle rotelle nel cruscotto si regola l'incidenza dei fari²¹.

1. Lasciare acceso il motore o il quadro dell'automobile in posizione **I**.
2. Girare la rotella verso l'alto/il basso per alzare/abbassare l'incidenza dei fari.

Di seguito sono mostrate le posizioni della rotella per le varie condizioni di carico.

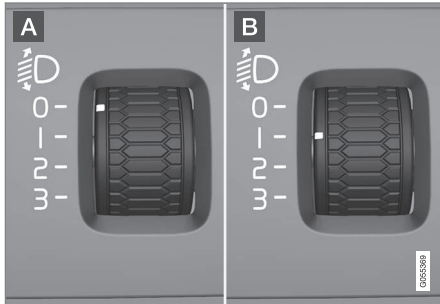

Esempi di posizioni della rotella.

- A** Rotella in posizione 0
- B** Rotella in posizione 1

Condizioni di carico	Posizione della rotella
Solo conducente.	0
Conducente e passeggero anteriore.	0
Conducente e passeggero anteriore. Tre passeggeri nella seconda fila di sedili.	1
Conducente e passeggero anteriore. Tre passeggeri nella seconda fila di sedili. Carico di 220 kg nel bagagliaio.	1
Conducente e carico max nel bagagliaio.	2
Conducente e passeggero anteriore. Tre passeggeri nella seconda fila di sedili. Due passeggeri nella terza fila di sedili.	1

Condizioni di carico	Posizione della rotella
Conducente e passeggero anteriore. Due passeggeri nella terza fila di sedili.	0
Conducente e passeggero anteriore. Tre passeggeri nella seconda fila di sedili. Due passeggeri nella terza fila di sedili. Carico di 70 kg nel bagagliaio.	1

Relative informazioni

- Comando luci (p. 141)

²¹ Vale per le auto con proiettori alogeni.

Luci di posizione

Le luci di posizione si accendono con la rotella della leva al volante.

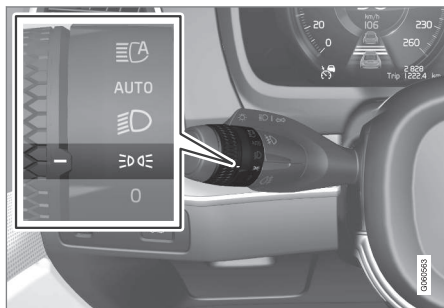

Rotella della leva al volante in posizione luci di posizione.

Portare la rotella in posizione  - si accendono le luci di posizione (si accende contemporaneamente l'illuminazione della targa).

Se il quadro dell'automobile è in posizione **II** o l'automobile è accesa, si accendono le luci diurne anziché le luci di posizione anteriori. Questo non accade ad automobile **ferma** ma accesa, se si porta la rotella in posizione  da **un'altra posizione**. In tal caso si accendono le luci di posizione.

Quando si apre il portellone al buio, si accendono le luci di posizione posteriori (se non già accese) per avvertire i veicoli che seguono. Questa fun-

zione è indipendente dalla posizione della rotella o del quadro dell'automobile.

Se l'automobile viene guidata per più di 30 secondi a max 10 km/h (circa 6 mph) o se la velocità è superiore a 10 km/h (circa 6 mph) si accendono le luci diurne. Si raccomanda al conducente di selezionare una posizione diversa da .

Relative informazioni

- Comando luci (p. 141)
- Posizioni del quadro (p. 403)

Luci diurne

Con la rotella della leva al volante in posizione **0**,  o **AUTO** e il quadro dell'automobile in posizione **II** o l'automobile accesa, si accendono le luci diurne. La posizione **AUTO** si applica solamente in condizioni di luce diurna. In condizioni di luce diurna scarsa o di buio si accendono invece gli anabbaglianti.

Luci diurne durante il giorno DRL

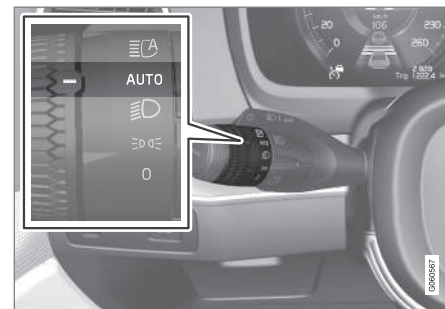

Rotella della leva al volante in posizione **AUTO**.

Con la rotella della leva al volante in posizione **AUTO**, le luci diurne (Daytime Running Lights - DRL) si accendono in condizioni di luce diurna. L'automobile comanda il passaggio automatico dalle luci diurne agli anabbaglianti in condizioni di luce diurna scarsa o di buio. Il passaggio agli anabbaglianti è automatico anche all'accensione di fendinebbia e/o retronebbia.

Ad automobile **ferma** ma accesa, portando la rotella in posizione luci di posizione, **☰☑☒**, da **un'altra posizione** si accendono le luci di posizione al posto di altre luci.

⚠ ATTENZIONE

Il sistema è progettato per risparmiare energia. Il sistema non è in grado in tutte le situazioni di determinare se la luce diurna è troppo debole o di intensità sufficiente, ad es. in caso di nebbia o pioggia.

Spetta sempre al conducente accertarsi che l'illuminazione dell'automobile sia adeguata dal punto di vista della sicurezza stradale e conforme alle normative stradali vigenti.

Relative informazioni

- Comando luci (p. 141)
- Anabbaglianti (p. 145)
- Posizioni del quadro (p. 403)

Anabbaglianti

Durante la guida con la rotella della leva al volante in posizione **AUTO**, gli anabbaglianti si accendono automaticamente in condizioni di luce diurna scarsa o di buio.

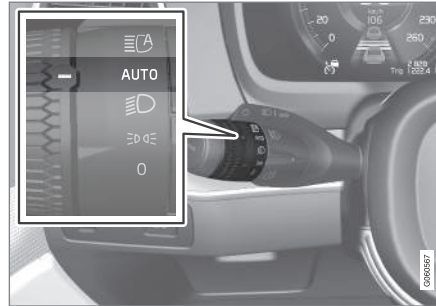

Rotella della leva al volante in posizione **AUTO**.

Con la rotella della leva al volante in posizione **AUTO**, gli anabbaglianti si accendono automaticamente in condizioni di luce diurna scarsa o di buio quando il quadro dell'automobile è in posizione **II** o l'automobile è accesa.

Con la rotella della leva al volante in posizione **AUTO** si attivano automaticamente anche gli anabbaglianti se:

- si accendono i fendinebbia*
- si attiva il retronebbia
- si attivano i fendinebbia e il retronebbia.

Con la rotella della leva al volante in posizione **☰☑☒**, gli anabbaglianti sono sempre accesi quando il quadro dell'automobile è in posizione **II** o l'automobile è accesa.

Rilevamento galleria

L'automobile rileva che sta entrando in una galleria, quindi passa dalle luci diurna agli anabbaglianti.

Notare che la leva al volante di sinistra deve essere girata in posizione **AUTO** affinché il rilevamento galleria sia abilitato.

Relative informazioni

- Luci diurne (p. 144)
- Comando luci (p. 141)
- Posizioni del quadro (p. 403)

Accensione/spengimento degli abbaglianti

Gli abbaglianti si attivano con la leva al volante.

Gli abbaglianti automatici si attivano con la rotella della leva al volante.



Leva al volante con rotella.

1 Posizione lampeggio abbaglianti

2 Posizione abbaglianti

Lampeggio abbaglianti

Spostare leggermente all'indietro la leva al volante in posizione di intermittenza abbaglianti. Gli abbaglianti rimangono accesi finché la leva non viene rilasciata.

Abbaglianti

Gli abbaglianti si possono attivare quando la rotella della leva al volante è in posizione **AUTO**²² o . Attivare gli abbaglianti portando la leva al volante in avanti. Disattivare portando la leva al volante all'indietro.

Quando sono accesi gli abbaglianti, è acceso il simbolo  sul display del conducente.

Abbaglianti automatici

Grazie a un sensore telecamera nel bordo superiore del parabrezza, gli abbaglianti automatici sono in grado di rilevare il fascio di luce dei fari di veicoli che procedono in direzione opposta oppure le luci posteriori di veicoli antistanti. In queste condizioni si ha il passaggio da abbaglianti ad anabbaglianti. La funzione può anche reagire all'illuminazione stradale.

Quando il sensore telecamera non rileva più veicoli che procedono in direzione opposta o antistanti, gli abbaglianti si riaccendono.

Automobile con fari alogeni

Gli abbaglianti vengono ripristinati alcuni secondi dopo che il sensore telecamera ha smesso di rilevare il fascio di luce dei fari di veicoli che procedono in direzione opposta oppure le luci posteriori di veicoli antistanti.

Automobile con fari a LED^{23*}

Se gli abbaglianti automatici presentano la funzionalità ON/OFF²⁴, gli abbaglianti vengono ripristinati alcuni secondi dopo che il sensore telecamera ha smesso di rilevare il fascio di luce dei fari di veicoli che procedono in direzione opposta oppure le luci posteriori di veicoli antistanti.

Se gli abbaglianti automatici presentano la funzionalità adattiva²⁴, a differenza di quello che avviene con l'antiabbagliamento convenzionale il fascio di luce abbagliante permane su entrambi i lati del veicolo che procede in direzione opposta o del veicolo antistante; l'antiabbagliamento interessa solo la parte di luce orientata direttamente contro il veicolo interessato.

²² Quando sono accesi gli anabbaglianti.

²³ LED (Light Emitting Diode)

²⁴ A seconda dell'equipaggiamento dell'automobile.

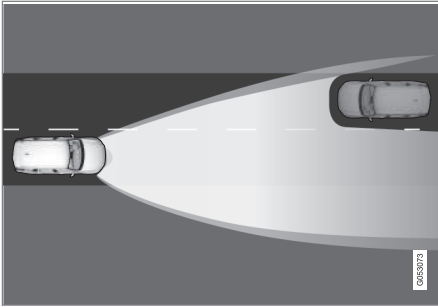

Funzionalità adattiva: Anabbaglianti direttamente contro il veicolo sopraggiungente nel verso di marcia opposto, ma abbaglianti ancora attivi su entrambi i lati di esso.

Gli abbaglianti vengono ripristinati a pieno alcuni secondi dopo che il sensore telecamera ha smesso di rilevare il fascio di luce dei fari di veicoli che procedono in direzione opposta oppure le luci posteriori di veicoli antistanti.

Attivare/disattivare

La funzione può attivarsi durante la guida al buio, a velocità pari o superiori a circa 20 km/h (12 mph).

Attivare/disattivare gli abbaglianti automatici portando la rotella della leva al volante in posizione

 e rilasciandola. In caso di disattivazione degli abbaglianti automatici ad abbaglianti accesi, si ha direttamente il passaggio agli anabbaglianti.

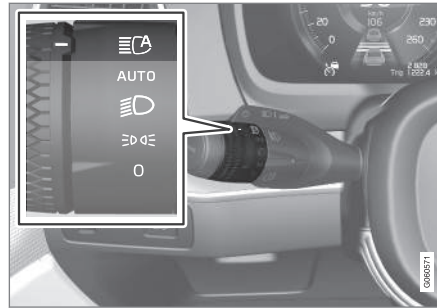

Quando sono attivati gli abbaglianti automatici, il simbolo  sul display del conducente è acceso in bianco.

Quando sono accesi gli abbaglianti, la spia è accesa in blu. Per i fari a LED, questo avviene anche se gli abbaglianti sono in parte oscurati, cioè se il fascio di luce è leggermente superiore a quello degli anabbaglianti.

Azionamento manuale

NOTA

Mantenere pulita la superficie del parabrezza davanti al sensore telecamera rimuovendo ghiaccio, neve, condensa e sporcizia.

Non incollare o applicare alcun oggetto sul parabrezza davanti al sensore telecamera, in quanto potrebbe ridurre o escludere la funzionalità di uno o più sistemi che utilizzano la telecamera.



Se questo simbolo è accompagnato dal messaggio **Abbaglianti automatici Temporeaneamente non disponibile** sul display del conducente, è necessario commutare manualmente fra abbaglianti e anabbaglianti. La rotella della leva al volante può restare comunque in posizione **AUTO**. Il simbolo  si spegne quando viene visualizzato il messaggio.



Lo stesso vale se questo simbolo è accompagnato dal messaggio **Sensore parabrezza Sensore bloccato, vedere Manuale del proprietario.**

Gli abbaglianti automatici possono essere temporaneamente non disponibili, ad esempio in caso di nebbia fitta o pioggia forte. Quando gli abbaglianti automatici sono nuovamente disponibili



- ◀◀ oppure i sensori del parabrezza non sono più bloccati, il messaggio si spegne e il simbolo  si accende.

ATTENZIONE

In condizioni favorevoli, gli abbaglianti automatici permettono di contare sulla massima luminosità possibile.

Il conducente deve comunque essere sempre pronto a commutare manualmente fra abbaglianti e anabbaglianti in base al traffico e alle condizioni atmosferiche.

IMPORTANTE

Esempi di situazioni in cui può essere richiesta la commutazione manuale fra abbaglianti e anabbaglianti:

- Forte pioggia o nebbia fitta
- In caso di pioggia gelata
- Folate di neve o neve fondente
- Chiaro di luna
- Guida in centri abitati scarsamente illuminati
- Veicoli antistanti che emettono un fascio di luce debole
- Pedoni sulla strada o al ciglio di essa
- Oggetti altamente riflettenti, ad esempio cartelli nelle vicinanze della strada
- Fascio di luce dei veicoli che procedono in direzione opposta coperto, ad esempio da guardrail
- Traffico su strade di raccordo
- Cunette o dossi
- Curve strette.

Per maggiori informazioni sui limiti del sensore telecamera, vedere la sezione "Limiti di City Safety".

Relative informazioni

- Comando luci (p. 141)
- Limiti di City Safety (p. 355)

Fari attivi in curva*

I fari attivi in curva sono progettati per garantire la massima illuminazione in curva e negli incroci.

A seconda dell'equipaggiamento, un'automobile con fari a LED²⁵* può essere dotata di fari attivi in curva.

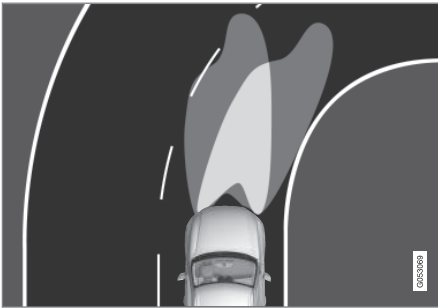

Fascio di luce con funzione disattivata (sinistra) o attivata (destra).

A seconda dell'equipaggiamento dell'automobile, i fari a LED possono comprendere la funzione Fari attivi in curva. I fari attivi in curva seguono i movimenti del volante per garantire la massima illuminazione in curva e negli incroci, aumentando la sicurezza.

La funzione si attiva automaticamente all'avviamento dell'automobile. In caso di anomalia della

funzione, si accende il simbolo  sul display del conducente mentre sul display del conducente compare un messaggio esplicativo.

La funzione è attiva solamente in condizioni di luce diurna scarsa o di buio, quando l'automobile è in movimento e sono accesi gli anabbaglianti.

Disattivazione/attivazione della funzione

La funzione, attivata alla consegna dell'automobile dalla fabbrica, può essere disattivata/attivata sul display centrale in due modi:

Tramite la videata funzioni

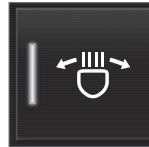

Premere il pulsante **Luci attive in curva**.

Tramite le impostazioni

1. Premere **Impostazioni** nella videata superiore.
2. Premere **My Car → Luci e illuminazione → Illuminazione esterna**.
3. Deselezionare/selezionare **Luci attive in curva**.

Relative informazioni

- Videata impostazioni (p. 178)
- Fendinebbia/luci in curva* (p. 150)

²⁵ LED (Light Emitting Diode)

Adattamento del fascio di luce dei fari

Se l'automobile è dotata di fari a LED con funzionalità adattiva, è necessario commutare il fascio di luce quando si passa dai Paesi con guida a destra a quelli con guida a sinistra e viceversa.

Fari alogeni

Non occorre regolare il fascio di luce. Il fascio di luce è orientato in modo da non abbagliare i veicoli che procedono in direzione opposta.

Fari a LED*

È necessario regolare il fascio di luce se gli abbaglianti automatici presentano la funzionalità adattiva, vedere la sezione "Accensione/spengimento degli abbaglianti". L'automobile deve essere ferma ma accesa, quando si commuta il fascio di luce fra Paesi con guida a destra e con guida a sinistra.

1. Premere **Impostazioni** nella videata superiore sul display centrale.
2. Premere **My Car → Luci e illuminazione → Illuminazione esterna**.
3. Selezionare **Marcia a destra temporanea/ Marcia a sinistra temporanea**.

Relative informazioni



- Videata impostazioni (p. 178)
- Accensione/spengimento degli abbaglianti (p. 146)

Fendinebbia/luci in curva*

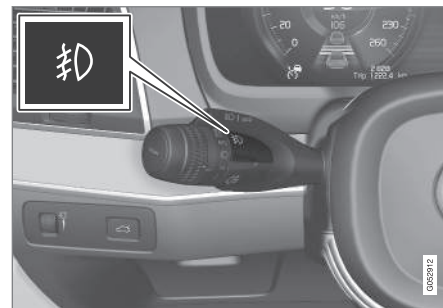
I fendinebbia sono dotati di luci in curva che illuminano l'area in diagonale davanti all'automobile.



Pulsante dei fendinebbia.

I fendinebbia possono essere accesi solamente quando il quadro è in posizione **II** o l'automobile è accesa e la rotella della leva al volante è in posizione **AUTO**,  o .

Premere il pulsante ON/OFF. Il simbolo  sul display del conducente si accende quando i fendinebbia sono accesi.

I fendinebbia si spengono automaticamente quando si ruota l'interruttore di avviamento in posizione **STOP** o si porta la rotella della leva al volante in posizione **0**.

i NOTA

Le disposizioni relative all'utilizzo dei fendinebbia variano da Paese a Paese.

Luci in curva

I fendinebbia sono dotati di luci in curva che illuminano temporaneamente l'area in diagonale davanti all'automobile nella direzione di sterzo in una curva stretta oppure nella direzione di attivazione degli indicatori di direzione.

La funzione si attiva in condizioni di luce diurna scarsa o di buio quando la rotella della leva al volante è in posizione **AUTO** o  e la velocità dell'automobile è inferiore a circa 30 km/h (20 mph).

Inoltre si accendono entrambe le luci attive in curva per integrare le luci di retromarcia durante le operazioni di retromarcia.

La funzione, attivata alla consegna dell'automobile dalla fabbrica, può essere disattivata/attivata sul display centrale.

Relative informazioni

- Comando luci (p. 141)
- Retronebbia (p. 151)
- Fari attivi in curva* (p. 149)
- Posizioni del quadro (p. 403)

Retronebbia



In caso di nebbia è possibile utilizzare il retronebbia affinché gli altri utenti della strada dietro l'automobile possano vederla da lontano.



Pulsante del retronebbia.

Il retronebbia è costituito da una lampadina sul lato sinistro nelle automobili con guida a sinistra o sul lato destro nelle automobili con guida a destra.

Il retronebbia può essere acceso solamente quando:

- il quadro è in posizione **II** o l'automobile è accesa e la rotella della leva al volante è in posizione **AUTO** o 
- la rotella della leva al volante è in posizione  e i fendinebbia sono accesi.

Premere il pulsante ON/OFF. Il simbolo  sul display del conducente si accende quando il retronebbia è acceso.

Il retronebbia si spegne automaticamente quando:

- si ruota l'interruttore di avviamento in posizione **STOP** o si porta la rotella della leva al volante in posizione **0**
- si porta la rotella della leva al volante in posizione  e si spengono i fendinebbia.

i NOTA

Le disposizioni relative all'utilizzo dei retronebbia variano da Paese a Paese.

Relative informazioni

- Comando luci (p. 141)
- Fendinebbia/Luci in curva* (p. 150)
- Posizioni del quadro (p. 403)

Luci di arresto

Le luci di arresto si accendono automaticamente in caso di frenata.

Le luci di arresto si accendono quando si preme il pedale del freno. Inoltre, si accendono quando l'automobile viene frenata da un sistema di supporto al conducente, ovvero Cruise adattivo*, City Safety o Rear Collision Warning.

Relative informazioni

- Luci di arresto di emergenza (p. 427)
- Regolatore elettronico della velocità adattivo* (p. 307)
- City Safety (p. 348)
- Rear Collision Warning (p. 358)

Lampeggiatori di emergenza

Quando la funzione è attivata, i lampeggiatori di emergenza avvertono gli altri utenti della strada attivando contemporaneamente tutti gli indicatori di direzione.

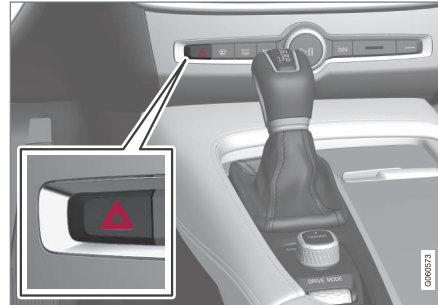

Pulsante dei lampeggiatori di emergenza.

Premere il pulsante per attivare i lampeggiatori di emergenza.

I lampeggiatori di emergenza si attivano automaticamente quando l'auto è stata frenata tanto potentemente da comportare l'attivazione delle luci di arresto in emergenza con la repentina riduzione della velocità a livelli bassi. I lampeggiatori di emergenza iniziano a lampeggiare quando si interrompe il lampeggio delle luci di arresto di emergenza, quindi si disattivano automaticamente quando si riprende la marcia o si preme il relativo pulsante.

Relative informazioni

- Utilizzo degli indicatori di direzione (p. 153)
- Luci di arresto di emergenza (p. 427)

Utilizzo degli indicatori di direzione

Gli indicatori di direzione si azionano con la leva sinistra del volante. Gli indicatori di direzione lampeggiano tre volte o continuamente a seconda del movimento della leva verso l'alto o il basso.



Indicatori di direzione.

Breve sequenza intermittente

Portare la leva del volante verso l'alto o verso il basso alla prima posizione e rilasciarla. Gli indicatori di direzione lampeggiano tre volte. La funzione può essere attivata/disattivata sul display centrale.

NOTA

- Questa sequenza intermittente automatica può essere interrotta portando immediatamente la leva al volante in direzione opposta.
- Se il simbolo degli indicatori di direzione sul display del conducente lampeggia più velocemente del normale, vedere il messaggio sul display del conducente.

Sequenza intermittente continua

Portare la leva del volante verso l'alto o verso il basso all'ultima posizione.

La leva si ferma in posizione ed è riportata alla posizione originaria manualmente o automaticamente con il movimento del volante.

Relative informazioni

- Comando luci (p. 141)
- Lampeggiatori di emergenza (p. 152)
- Videata impostazioni (p. 178)

Illuminazione abitacolo

L'illuminazione abitacolo si attiva/disattiva con i pulsanti nei comandi nel padiglione sopra i sedili anteriori e il sedile posteriore.

Tutta l'illuminazione abitacolo può essere accesa o spenta manualmente entro 30 minuti da quando:

- si spegne l'automobile e si porta il quadro dell'automobile in posizione 0
- si sblocca l'automobile senza avviarla.

Illuminazione anteriore



Comandi nella mensola del padiglione per le luci di lettura e l'illuminazione abitacolo anteriori.

- 1 Luce di cortesia sinistra
- 2 Illuminazione abitacolo

◀◀ **3** Automatismo dell'illuminazione abitacolo

4 Luce di cortesia destra

Illuminazione di lettura anteriore

Le luci di lettura sulla lato destro e sinistro si accendono e si spengono con una breve pressione sul rispettivo pulsante nella mensola del padiglione. L'intensità luminosa è regolata tenendo premuto il pulsante.

Illuminazione abitacolo

Illuminazione a pavimento e illuminazione nel padiglione si accendono o spengono premendo brevemente il pulsante nella mensola del padiglione.

Automatismo dell'illuminazione abitacolo

L'automatismo si attiva premendo brevemente il pulsante **AUTO** nella mensola del padiglione. Quando l'automatismo è attivato, l'indicatore luminoso nel pulsante è acceso. Tenendo attivato il pulsante **AUTO** è possibile accendere o spegnere l'illuminazione abitacolo come segue.

Illuminazione abitacolo:

- si accende quando si sblocca e si spegne l'automobile
- si spegne quando si accende e si blocca l'automobile
- si accende o spegne quando una portiera viene aperta o chiusa

- rimane accesa per 2 minuti se è aperta una delle portiere.

Illuminazione posteriore

Nella parte posteriore dell'automobile vi sono luci di lettura, che fungono anche da illuminazione abitacolo.

Le luci di lettura si trovano nel padiglione.



Luci di lettura sopra la seconda²⁶ e la terza fila di sedili*.



Luce di lettura sopra la seconda fila di sedili nelle automobili con tettuccio panoramico*.

Le luci di lettura si accendono o spengono con una breve pressione sul pulsante dalla relativa lampada. L'intensità luminosa è regolata tenendo premuto il pulsante.

Luce cassetto portaoggetti

La luce del cassetto portaoggetti si accende o spegne quando il cassetto viene aperto o chiuso.

Luce dello specchietto di cortesia*

La luce dello specchietto di cortesia, nell'aletta parasole, si accende o spegne quando la copertura viene aperta o chiusa.

Illuminazione del suolo

L'illuminazione del suolo si accende e spegne quando si apre o chiude la portiera corrispondente.

²⁶ Nelle automobili con tettuccio panoramico* sono disponibili due gruppi lampada, uno su ogni lato del tettuccio.

Luci di cortesia

Le luci di cortesia si accendono e spengono quando si apre o chiude una portiera.

Illuminazione del bagagliaio

L'illuminazione bagagliaio si accende o spegne quando il portellone viene aperto o chiuso.

Luce d'ambiente

1. Premere **Impostazioni** nella videata superiore sul display centrale.
2. Premere **My Car → Luci e illuminazione → Illuminazione interna**.
3. Si possono selezionare le seguenti impostazioni:
 - In **Intensità illuminazione ambiente**, selezionare **Off**, **Basso** o **Alto**.
 - In **Livello illuminazione ambiente**, selezionare **Ridotta** e **Pieno**.



Comandi ubicati a fianco al volante.

L'intensità della luce ambiente può essere anche messa a punto mediante il comando nel cruscotto:

- Ruotare la rotella per variare l'intensità.

Illuminazione comfort*

L'automobile è dotata di alcuni LED che permettono di modificare il colore della luce. Questa illuminazione è accesa quando l'automobile è accesa.

L'illuminazione comfort può essere regolata dal display centrale:

Modifica della luminosità

1. Premere **Impostazioni** nella videata superiore sul display centrale.

2. Premere **My Car → Luci e illuminazione → Illuminazione interna → Illuminazione d'atmosfera**.
3. In **Intensità illuminazione soffusa** selezionare fra **Off**, **Basso** e **Alto**.



◀◀ **Modifica del colore della luce**

1. Premere **Impostazioni** nella videata superiore sul display centrale.
2. Premere **My Car → Luci e illuminazione → Illuminazione interna → Illuminazione d'atmosfera**.
3. Per modificare il colore della luce, selezionare **Per temperatura, Per colore o Colori tema**.

Selezionando **Per temperatura**, il colore della luce cambia in base alla temperatura dell'abitacolo impostata.



Comandi ubicati a fianco al volante.

L'intensità dell'illuminazione comfort (luce soffusa) può essere anche messa a punto mediante il comando nel cruscotto:

- Ruotare la rotella per variare l'intensità.

Illuminazione nei vani portaoggetti delle portiere

L'illuminazione nei vani portaoggetti delle portiere è accesa quando l'automobile è accesa. La luminosità può essere regolata finemente con il comando nel cruscotto.

Illuminazione nei portalattine anteriori nel tunnel

L'illuminazione nei portalattine anteriori si accende quando si sblocca l'automobile e si spegne quando si blocca l'automobile. La luminosità può essere regolata finemente con il comando nel cruscotto.

Relative informazioni

- Comando luci (p. 141)
- Posizioni del quadro (p. 403)
- Videata impostazioni (p. 178)

Durata Home safe light

Una parte dell'illuminazione esterna può rimanere accesa e fungere da luce di orientamento dopo il bloccaggio dell'automobile.

Per attivare la funzione:

1. Spegnerne l'automobile.
2. Spostare in avanti la leva al volante di sinistra verso il cruscotto e rilasciare.
3. Uscire dall'auto e chiudere a chiave la portiera.

Quando si attiva la funzione, si accendono anabaglianti, luci di posizione, luci nelle maniglie esterne* e luce della targa.

Il tempo di accensione delle luci di orientamento può essere impostato sul display centrale.

Relative informazioni

- Illuminazione di sicurezza (p. 157)
- Videata impostazioni (p. 178)

Illuminazione di sicurezza

L'illuminazione di sicurezza si accende in occasione dello sblocco dell'automobile e si utilizza per accendere le luci dell'automobile a distanza.

Quando si attiva la funzione con la chiave telecomando allo sbloccaggio, si accendono luci di posizione, luci nelle maniglie esterne*, illuminazione della targa, illuminazione del padiglione e illuminazione a pavimento. Aprendo una portiera entro il tempo di attivazione, si prolunga il tempo di accensione delle luci nelle maniglie esterne* e nell'abitacolo.

La funzione può essere disattivata/attivata sul display centrale.

Relative informazioni

- Durata Home safe light (p. 156)
- Chiave telecomando (p. 248)
- Videata impostazioni (p. 178)

Utilizzo delle spazzole tergicristallo

Le spazzole tergicristallo puliscono il parabrezza. Con la leva destra al volante si possono effettuare diverse impostazioni per le spazzole tergicristallo.

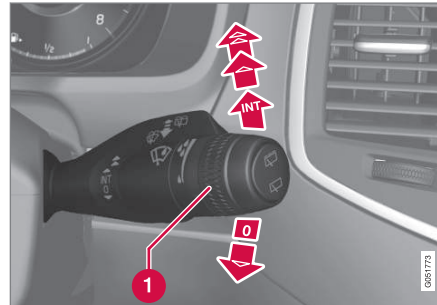

Leva destra del volante.

- 1 Rotella di sensibilità/frequenza

Una sola passata

 Portare la leva verso il basso e rilasciarla per eseguire una passata.

Tergicristalli spenti

 Portare la leva in posizione 0 per disattivare i tergicristalli.

Pulizia a intermittenza

 Impostare con la rotella il numero di passate per unità di tempo quando è selezionata la pulizia a intermittenza.

Pulizia continua

 Portare la leva verso l'alto per eseguire passate a velocità normale.

 Portare la leva a finecorsa verso l'alto per eseguire passate a velocità elevata.

! IMPORTANTE

Prima di attivare i tergicristalli, accertarsi che le spazzole non siano bloccate dal ghiaccio e che neve e ghiaccio siano stati rimossi dal parabrezza (e dal lunotto).

! IMPORTANTE

Utilizzare sempre molto liquido lavacrystalli per lavare il parabrezza. Il parabrezza deve essere bagnato al passaggio dei tergicristalli.

Relative informazioni

- Attivare/disattivare il sensore pioggia (p. 158)
- Lavacrystalli e lavafari (p. 159)
- Spazzole tergicristallo in posizione di assistenza (p. 555)

Attivare/disattivare il sensore pioggia

Il sensore pioggia rileva la quantità di acqua sul parabrezza e attiva automaticamente i tergicristalli. La sensibilità del sensore pioggia è regolata con la rotella sulla leva al volante di destra.

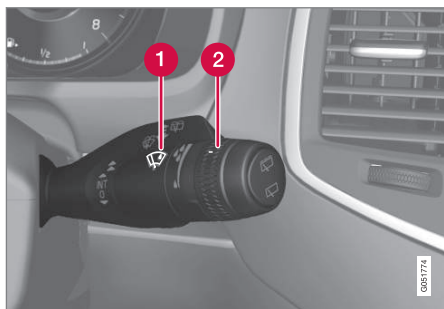

Leva destra del volante.

- 1 Pulsante del sensore pioggia
- 2 Rotella di sensibilità/frequenza

Quando il sensore pioggia è attivato, è visualizzato il relativo simbolo  sul display del conducente.

Attivazione del sensore pioggia

Per attivare il sensore pioggia, l'automobile deve essere accesa oppure il quadro in posizione **I** o **II** e la leva dei tergicristalli deve essere in posizione **0** oppure in posizione di passata singola.

Attivare il sensore pioggia premendo il relativo pulsante .

Portando la leva verso il basso, le spazzole tergicristallo effettuano un'ulteriore passata.

Ruotare la rotella verso l'alto per aumentare la sensibilità e verso il basso per ridurla. Ruotando la rotella verso l'alto le spazzole tergicristallo effettuano un'ulteriore passata.

Disattivazione del sensore pioggia

Disattivare il sensore pioggia premendo il relativo pulsante  o portando la leva verso l'alto in un altro programma delle spazzole tergicristallo.

Il sensore pioggia si disattiva automaticamente quando si porta il quadro in posizione **0** oppure si spegne il motore.

Il sensore pioggia si disattiva automaticamente quando si portano le spazzole tergicristallo in posizione di assistenza. Il sensore pioggia si riattiva quando si esce dalla posizione di assistenza.

IMPORTANTE

I tergicristalli possono attivarsi e danneggiarsi in caso di lavaggio automatico. Disattivare il sensore pioggia con l'automobile accesa o il quadro in posizione **I** o **II**. Il simbolo sul display del conducente si spegne.

Attivare/disattivare la funzione di memoria

È possibile attivare la funzione di memoria del sensore pioggia, in modo da non dovere premere il relativo pulsante a ogni avviamento dell'automobile:

1. Premere **Impostazioni** nella videata superiore sul display centrale.
2. Premere **My Car** → **Tergicristalli**.
3. Selezionare **Memoria sensore pioggia** per attivare/disattivare la funzione di memoria.

Relative informazioni

- Utilizzo delle spazzole tergicristallo (p. 157)
- Spazzole tergicristallo in posizione di assistenza (p. 555)
- Tergilunotto e lavalunotto (p. 159)

Lavacrystalli e lavafari

Lavacrystalli e lavafari puliscono rispettivamente il parabrezza e i fari. Agire sulla leva destra al volante per avviare il lavaggio.

Attivazione di lavacrystalli e lavafari



Funzione di lavaggio, leva destra al volante.

- Portare la leva destra verso il volante per attivare lavacrystalli e lavafari.
 - > Dopo aver rilasciato la leva, i tergicristalli effettuano alcune passate supplementari.

! IMPORTANTE

Evitare di attivare il lavacrystalli quando il liquido è gelato o il relativo serbatoio è vuoto, perché si potrebbe danneggiare la pompa.

Ugelli lavacrystalli riscaldati*

Gli ugelli lavacrystalli si riscaldano automaticamente in climi rigidi per evitare che il liquido lavacrystalli congeli.

Lavaggio dei fari*

Per risparmiare liquido, i fari vengono lavati automaticamente ogni 5 passate sul parabrezza.

Lavaggio ridotto

Quando rimane circa 1 litro di liquido lavacrystalli nel serbatoio e il display del conducente visualizza il messaggio **Liquido lavavetri Basso livello, rabboccare** e il simbolo , viene interrotta l'erogazione di liquido ai fari. In questo modo si dà priorità al lavaggio del parabrezza e alla visibilità.

Relative informazioni

- Utilizzo delle spazzole tergicristallo (p. 157)
- Tergilunotto e lavalunotto (p. 159)
- Rabbocco del liquido lavacrystalli (p. 558)

Tergilunotto e lavalunotto



Tergilunotto e lavalunotto lavano il lunotto. Agire sulla leva sinistra al volante per avviare il lavaggio ed effettuare le impostazioni.

i NOTA

Il tergilunotto è dotato di una protezione che spegne il motorino in caso di surriscaldamento. Il tergilunotto riprende a funzionare dopo un certo periodo di raffreddamento.

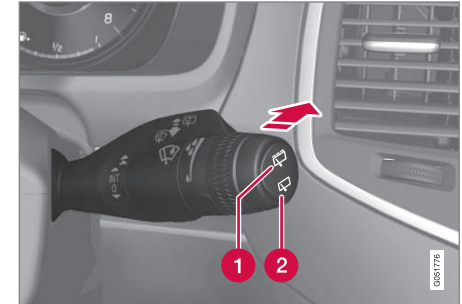
Utilizzo di tergilunotto e lavalunotto



- 1 Selezionare  per attivare la pulizia a intermittenza del tergilunotto.
 - 2 Selezionare  per attivare la passata a velocità costante del tergilunotto.
- Portare la leva destra al volante in avanti per avviare il lavaggio e la pulizia del lunotto.



« Attivare/disattivare il tergilunotto in retromarcia

1. Premere **Impostazioni** nella videata superiore sul display centrale.
2. Premere **My Car → Tergicristalli**.
3. Selezionare **Tergilunotto automatico** per attivare/disattivare il tergilunotto in retromarcia.

Se si innesta la retromarcia con i tergcristalli attivati, ci sarà l'attivazione del tergilunotto. La funzione si disattiva al disinserimento della retromarcia.

Se il tergilunotto era già attivo a intervalli costanti, mantiene questa impostazione.

Relative informazioni

- Utilizzo delle spazzole tergcristallo (p. 157)
- Lavacrystalli e lavafari (p. 159)
- Attivare/disattivare il sensore pioggia (p. 158)

Alzacristalli elettrici

Con il pannello di comando nella portiera del conducente si possono azionare tutti gli alzacristalli. Con i pannelli di comando nelle altre portiere si possono azionare solamente i rispettivi alzacristalli.

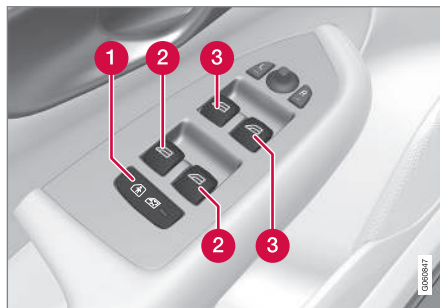

Pannello di comando nella portiera del conducente.

- 1 Fermo elettrico di sicurezza per bambini* che previene l'apertura delle portiere posteriori dall'interno e l'apertura/chiusura dei finestrini posteriori.
- 2 Comandi dei finestrini posteriori.
- 3 Comandi dei finestrini anteriori.

Relative informazioni

- Azionamento degli alzacristalli (p. 160)
- Fermo di sicurezza per bambini (p. 275)

Azionamento degli alzacristalli

Con il pannello di comando nella portiera del conducente si possono azionare tutti gli alzacristalli. Con i pannelli di comando nelle altre portiere si possono azionare solamente i rispettivi alzacristalli.

⚠ ATTENZIONE

Prima di chiudere i finestrini dalla portiera del conducente, controllare che nessun bambino o passeggero vi infili le mani o altre parti del corpo.

⚠ ATTENZIONE

In caso di/durante la chiusura dei finestrini con la chiave telecomando, controllare che nessun bambino o passeggero vi infili le mani o altre parti del corpo.

⚠ ATTENZIONE

In presenza di bambini nell'automobile, togliere sempre la corrente degli alzacristalli portando il quadro dell'automobile in posizione **0** ed estraendo la chiave telecomando prima di lasciare l'automobile.

Azionamento



Azionamento degli alzacristalli.

1 Azionamento senza funzione automatica

2 Azionamento con funzione automatica

Con il pannello di comando nella portiera del conducente si possono azionare tutti gli alzacristalli. Con i pannelli di comando nelle altre portiere si possono azionare solamente i rispettivi alzacristalli. È possibile azionare solo un pannello di comando alla volta.

Per utilizzare gli alzacristalli, il quadro deve essere almeno in posizione **I**. Dopo lo spegnimento dell'automobile e del quadro, gli alzacristalli possono essere azionati per alcuni minuti oppure finché non si apre una portiera.

La chiusura dei finestrini si interrompe e il finestrino si apre se il relativo movimento è impedito. È possibile bypassare la protezione antischiaccia-

mento se la chiusura si è interrotta, ad esempio a causa del ghiaccio. Dopo due chiusure interrotte consecutive, la protezione antischiacciamento viene bypassata e la funzione automatica si disattiva brevemente. A questo punto è possibile chiudere il finestrino agendo continuamente sul pulsante.

i NOTA

Per ridurre il rumore del vento con i finestrini posteriori aperti, si consiglia di aprire leggermente anche i finestrini anteriori.

i NOTA

I finestrini non possono essere aperti a velocità superiori a circa 180 km/h (112 mph), ma possono essere chiusi.

Azionamento senza funzione automatica

Portare leggermente verso l'alto/il basso uno dei comandi. Gli alzacristalli si chiudono/aprono finché si agisce sul comando.

Azionamento con funzione automatica

Portare verso l'alto/il basso al finescora uno dei comandi e rilasciarlo. Il finestrino raggiunge automaticamente il finescora.

Azionamento con chiave telecomando, maniglia della portiera o pulsante della chiusura centralizzata

Per azionare gli alzacristalli elettrici dall'esterno con la chiave telecomando o la maniglia della portiera, o dall'interno con il pulsante della chiusura centralizzata, vedere la sezione "Chiave telecomando", "Bloccaggio/sbloccaggio dall'esterno" o "Bloccaggio/sbloccaggio dall'interno".

Reimpostazione

Se si scollega la batteria di avviamento, occorre ripristinare la funzione di apertura automatica affinché funzioni correttamente.

1. Agire verso l'alto sulla parte anteriore del pulsante per chiudere il finestrino al finescora e tenerla in posizione per 1 secondo.
2. Rilasciare brevemente il pulsante.
3. Agire nuovamente verso l'alto sulla parte anteriore del pulsante per 1 secondo.

! ATTENZIONE

Affinché la protezione antischiacciamento funzioni occorre ripristinarla.

Relative informazioni

- Alzacristalli elettrici (p. 160)
- Posizioni del quadro (p. 403)
- Chiave telecomando (p. 248)

- Bloccaggio/sbloccaggio dall'esterno (p. 253)
- Bloccaggio/sbloccaggio dall'interno (p. 258)

Utilizzo della tendina parasole*

Le tendine parasole sono integrate in ogni portiera posteriore.

Nella portiera posteriore - azionamento manuale

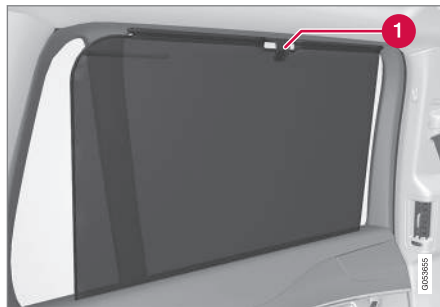

1 Gancio con relativo fermo

- Estrarre la tendina parasole e fissarla al gancio nel telaio superiore della portiera.

Il finestrino può essere aperto e chiuso anche con la tendina parasole estratta.

Impostazione degli specchi retrovisori esterni

Le posizioni degli specchi retrovisori esterni si regolano con la levetta di regolazione nel pannello di comando nella portiera del conducente.



Comandi degli specchi retrovisori esterni.

Regolazione

1. Premere il pulsante **L** per lo specchio retrovisore sinistro o il pulsante **R** per quello destro. La spia nel pulsante si accende.
2. Regolare la posizione con la levetta di regolazione al centro.
3. Premere nuovamente il pulsante **L** o **R**. La spia deve spegnersi.

ATTENZIONE

Entrambi gli specchi sono grandangolari per garantire una visione ottimale. Gli oggetti potrebbero sembrare più lontani di quello che sono in realtà.

Funzione di memoria del sedile anteriore elettrocomandato*

Le posizioni degli specchi retrovisori possono essere memorizzate nella funzione di memoria del sedile anteriore elettrocomandato.

Angolazione dello specchio retrovisore durante un parcheggio²⁷

Lo specchio retrovisore può essere angolato verso il basso, ad esempio per vedere il bordo della strada durante un parcheggio.

- Inserire la retromarcia e premere il pulsante **L** o **R**.

Quando si disinserisce la retromarcia, lo specchio retrovisore ritorna automaticamente nella posizione originaria dopo circa 10 secondi. È possibile ripristinare la posizione originaria prima di questo intervallo premendo il pulsante **L** o **R**.

Angolazione automatica dello specchio retrovisore durante il parcheggio²⁷

Inserendo la retromarcia, lo specchio retrovisore viene angolato automaticamente verso il basso

per vedere, ad esempio, il bordo della strada durante il parcheggio. Quando si disinserisce la retromarcia, lo specchio retrovisore ritorna automaticamente nella posizione originaria dopo qualche istante.

Le impostazioni per la funzione si effettuano sul display centrale:

1. Premere **Impostazioni** nella videata superiore.
2. Premere **My Car → Specchietti e ingresso facile**.
3. In **Inclinazione specchietti esterni in retromarcia**, selezionare **Off, Conducente, Passeggero** o **Entrambi** per attivare/disattivare e per selezionare il retrovisore da angolare.

Ripiegamento automatico al bloccaggio*

Quando si blocca/sblocca l'automobile con la chiave telecomando, gli specchi retrovisori si ripiegano/aprono automaticamente.

La funzione può essere attivata/disattivata sul display centrale:

1. Premere **Impostazioni** nella videata superiore.
2. Premere **My Car → Specchietti e ingresso facile**.

3. Selezionare **Ripiegamento specchietti al bloccaggio** per attivare/disattivare.

Ritorno alla posizione neutra

Gli specchi che sono stati spostati per cause esterne devono essere riportati elettricamente alla posizione neutra, affinché la ritrazione e l'estrazione elettriche funzionino correttamente:

1. Ripiegare gli specchi con i pulsanti **L** e **R**.
2. Aprirli nuovamente con i pulsanti **L** e **R**.
3. Ripetere la suddetta procedura all'occorrenza.

A questo punto gli specchi sono reimpostati in posizione neutra.

Funzione antiabbagliamento automatica*

Se la luce proveniente da dietro è molto forte, si attiva automaticamente la funzione antiabbagliamento degli specchi retrovisori.

Affinché gli specchi retrovisori esterni possano essere dotati di questa funzione, è necessario che anche lo specchio retrovisore interno sia dotato di antiabbagliamento automatico, vedere la sezione "Specchio retrovisore interno".

La funzione antiabbagliamento automatica è sempre attiva durante la guida, tranne quando è inserita la retromarcia. La sensibilità della fun-

²⁷ Solo in combinazione con sedile elettrocomandato con memoria.

- « zione antiabbagliamento può essere regolata su tre livelli e influenza sia lo specchio retrovisore interno che quelli esterni.

i NOTA

Modificando la sensibilità, la funzione antiabbagliamento non cambia immediatamente, ma solo dopo qualche tempo.

Le impostazioni per la funzione si effettuano sul display centrale:

1. Premere **Impostazioni** nella videata superiore.
2. Premere **My Car** → **Specchietti e ingresso facile**.
3. In **Attenuazione automatica specchietto**, selezionare **Normale**, **Scuro** o **Chiaro**.

Specchi retrovisori elettrici ripiegabili*

Gli specchi possono essere ripiegati per il parcheggio o la guida in spazi stretti:

1. Premere i pulsanti **L** e **R** contemporaneamente (con il quadro almeno in posizione **I**).
2. Rilasciarli dopo circa 1 secondo. Gli specchi si fermano automaticamente in posizione completamente ripiegata.

Aprire gli specchi premendo **L** e **R** contemporaneamente. Gli specchi si fermano automaticamente in posizione aperta.

Relative informazioni

- Specchio retrovisore interno (p. 164)
- Videata impostazioni (p. 178)
- Utilizzo della funzione di memoria del sedile anteriore elettrocomandato* (p. 127)

Specchio retrovisore interno

Lo specchio retrovisore interno presenta un comando antiabbagliamento sul bordo inferiore. In alternativa, la funzione antiabbagliamento dello specchio retrovisore si attiva automaticamente.



- 1** Comando della funzione antiabbagliamento

Funzione antiabbagliamento manuale

Se la luce proveniente da dietro è molto forte, può riflettersi nello specchio e abbagliare il conducente. Se la luce proveniente da dietro è fastidiosa, attivare la funzione antiabbagliamento con il relativo comando:

1. Attivare la funzione antiabbagliamento portando il comando verso l'abitacolo.
2. Ritornare alla posizione normale portando il comando verso il parabrezza.

Funzione antiabbagliamento automatica*

Se la luce proveniente da dietro è molto forte, si attiva automaticamente la funzione antiabbagliamento dello specchio retrovisore. Il comando per la funzione antiabbagliamento manuale non è presente nello specchio con funzione antiabbagliamento automatica.

Lo specchio retrovisore contiene due sensori - uno rivolto in avanti e uno all'indietro - che interagiscono per identificare ed eliminare la luce abbagliante. Il sensore rivolto in avanti rileva l'illuminazione circostante, mentre quello rivolto all'indietro la luce proveniente dai fari dei veicoli che seguono.

i NOTA

Se i sensori sono coperti ad es. da scontrini di parcheggio, transponder, coperture parasole o oggetti nei sedili o nel vano di carico, in modo tale che la luce non possa giungere ai sensori, la funzione antiabbagliamento dei retrovisori interno ed esterni risulterà ridotta.

La funzione antiabbagliamento automatica è sempre attiva durante la guida, tranne quando è inserita la retromarcia. La sensibilità della funzione antiabbagliamento può essere regolata su tre livelli e influenza sia lo specchio retrovisore interno che quelli esterni.

i NOTA

Modificando la sensibilità, la funzione antiabbagliamento non cambia immediatamente, ma solo dopo qualche tempo.

Le impostazioni per la funzione si effettuano sul display centrale:

1. Premere **Impostazioni** nella videata superiore.
2. Premere **My Car** → **Specchietti e ingresso facile**.
3. In **Attenuazione automatica specchietto**, selezionare **Normale**, **Scuro** o **Chiaro**.

Relative informazioni

- Impostazione degli specchi retrovisori esterni (p. 162)
- Videata impostazioni (p. 178)

Bussola*

L'angolo superiore destro dello specchio retrovisore ha un display che visualizza il punto cardinale in cui è rivolta l'automobile.



Specchio retrovisore con bussola.

Sono visualizzati 8 diversi punti cardinali con abbreviazioni in inglese: **N** (Nord), **NE** (Nord Est), **E** (Est), **SE** (Sud Est), **S** (Sud), **SW** (Sud Ovest), **W** (Ovest) e **NW** (Nord Ovest).

Attivare/disattivare la bussola

La bussola si attiva automaticamente quando si accende l'automobile.

Per disattivare/attivare la bussola:

- Premere il pulsante sul lato posteriore dello specchietto retrovisore, ad esempio con una graffetta.



◀ Relative informazioni

- Taratura della bussola* (p. 166)
- Posizioni del quadro (p. 403)
- Attivazione/disattivazione dello sbrinatorio di cristalli e specchi retrovisori (p. 203)

Taratura della bussola*

La terra è divisa in 15 zone magnetiche. La bussola deve essere regolata se l'automobile attraversa più zone magnetiche.

Procedere come segue per la taratura:

1. Fermare l'automobile in una zona ampia e aperta, priva di strutture di acciaio e cavi ad alta tensione.
2. Avviare l'auto e spegnere tutte le funzioni elettriche (climatizzatore, tergilavafari, ecc.) e controllare che tutte le portiere siano chiuse.

i NOTA

Se non si spengono le utenze elettriche, la taratura potrebbe fallire o non essere avviata affatto.

3. Tenere premuto il pulsante sul lato inferiore dello specchio retrovisore per circa 3 secondi (utilizzando ad esempio una graffetta). Viene visualizzato il numero della zona magnetica attuale.

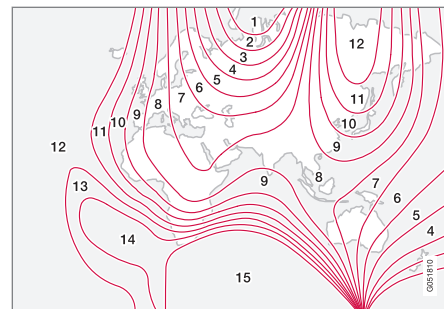

Zone magnetiche.

4. Premere il pulsante ripetutamente finché non viene visualizzata la zona magnetica richiesta (1-15), vedere la carta delle zone magnetiche per la bussola.
5. Attendere che il display visualizzi nuovamente il simbolo **C** oppure tenere premuto il pulsante sul lato inferiore dello specchio retrovisore per circa 6 secondi finché non appare il simbolo **C**.
6. Guidare lentamente in cerchio a una velocità max di 10 km/h (6 mph) finché sul display non viene visualizzata una bussola, a indicazione che la regolazione è conclusa. Compiere quindi altri 2 giri per regolare finemente la regolazione.

7. **Automobili con parabrezza elettroriscaldato***: Se il segno **C** è visualizzato sul display quando è attivato il parabrezza elettroriscaldato, eseguire la taratura come indicato al precedente punto 6 con il parabrezza elettroriscaldato attivato.
8. Ripetere la suddetta procedura all'occorrenza.

Relative informazioni

- Bussola* (p. 165)

Tettuccio panoramico*

Il tettuccio panoramico è suddiviso in due sezioni di vetro. Quella anteriore è apribile, in verticale sul bordo posteriore (posizione di ventilazione) o in orizzontale (posizione di apertura). Quella posteriore è rappresentata da un vetro fisso per tetti.

Il tettuccio panoramico è dotato di un frangivento.

All'tettuccio panoramico è integrata una tendina parasole in tessuto traforato, situata sotto il tettuccio di vetro, per una maggiore protezione in caso di forte luce solare e simili.



Il tettuccio panoramico e la tendina parasole si azionano con un comando nel padiglione.

Il comando si attiva quando il quadro dell'automobile è in posizione **I** o **II**.

ATTENZIONE

Bambini, altri passeggeri o oggetti possono essere schiacciati dalle parti in movimento del tettuccio panoramico.

- Azionare il tettuccio panoramico soltanto quando si può controllare visivamente il suo movimento.
- Non permettere ai bambini di giocare con il comando.
- Togliere sempre la corrente del tettuccio panoramico portando il quadro dell'automobile in posizione **0** ed estraendo la chiave telecomando prima di lasciare l'automobile.

IMPORTANTE

Non aprire il tettuccio panoramico quando è montato il portapacchi.

◀ Frangivento

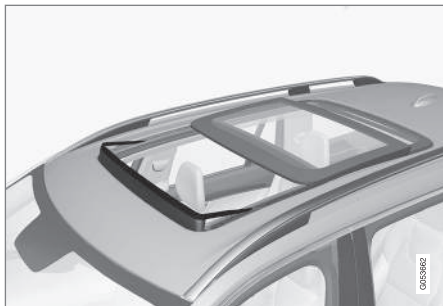

Il tettuccio panoramico è dotato di un frangivento che si solleva quando il tettuccio è aperto.

Relative informazioni

- Azionamento del tettuccio panoramico* (p. 168)
- Posizioni del quadro (p. 403)

Azionamento del tettuccio panoramico*

Se azionato con il comando nel padiglione, il tettuccio panoramico si apre dapprima in orizzontale portandosi in posizione comfort.

In posizione di ventilazione si solleva il bordo posteriore del finestrino anteriore del tettuccio.

⚠ ATTENZIONE

Bambini, altri passeggeri o oggetti possono essere schiacciati dalle parti in movimento del tettuccio panoramico.

- Azionare il tettuccio panoramico soltanto quando si può controllare visivamente il suo movimento.
- Non permettere ai bambini di giocare con il comando.
- Togliere sempre la corrente del tettuccio panoramico portando il quadro dell'automobile in posizione **0** ed estraendo la chiave telecomando prima di lasciare l'automobile.

! IMPORTANTE

Non aprire il tettuccio panoramico quando è montato il portapacchi.

Per azionare il tettuccio panoramico e la tendina parasole, il quadro dell'automobile deve essere almeno in posizione **I**.

Azionamento con il comando nel padiglione



- 1 Apertura manuale
- 2 Apertura automatica
- 3 Chiusura manuale
- 4 Chiusura automatica

Azionamento manuale

1. Per aprire la tendina parasole, portare il comando all'indietro in posizione di apertura manuale. La tendina parasole si porta verso la posizione di massima apertura finché si tiene premuto il comando all'indietro.
2. Per aprire il tettuccio panoramico, portare il comando una seconda volta all'indietro in posizione di apertura manuale. Il tettuccio panoramico si porta inizialmente in posizione comfort²⁸. Per aprire completamente, portare il comando una terza volta all'indietro.

Per chiudere il tettuccio/la tendina, ripetere la procedura in ordine inverso portando il comando, invece, in avanti/verso il basso in posizione di chiusura manuale.

Il tettuccio si ferma al rilascio del comando o al raggiungimento della posizione comfort, di massima apertura o chiusura.

i NOTA

In caso di apertura manuale, la tendina parasole deve essere completamente aperta prima di potere aprire il tettuccio panoramico. Nel procedimento inverso, il tettuccio panoramico deve essere completamente chiuso prima di potere chiudere la tendina parasole.

Azionamento automatico

1. Per aprire al massimo la tendina parasole, portare il comando all'indietro in posizione di apertura automatica e rilasciarlo.
2. Per aprire il tettuccio panoramico, portare il comando una seconda volta all'indietro in posizione di apertura automatica e rilasciarlo. Il tettuccio panoramico si porta inizialmente in posizione comfort²⁸. Per aprire completamente, portare il comando una terza volta all'indietro in posizione di apertura automatica e rilasciarlo.

Per chiudere il tettuccio/la tendina, ripetere la procedura in ordine inverso portando il comando, invece, in avanti/verso il basso in posizione di chiusura automatica.

Il tettuccio si ferma al raggiungimento della posizione comfort, di massima apertura o chiusura. Il movimento si interrompe anche se viene azionato nuovamente il comando in direzione contraria rispetto al movimento in corso.

Il tettuccio non si ferma al raggiungimento della posizione comfort durante la chiusura dalla posizione di massima apertura.

Azionamento automatico - apertura/chiusura rapida

Il tettuccio panoramico e la tendina parasole possono essere aperti/chiusi contemporaneamente:

- Apertura - portare il comando all'indietro due volte in posizione di azionamento automatico e rilasciarlo.
- Chiusura - portare il comando in avanti/verso il basso due volte in posizione di azionamento automatico e rilasciarlo.

Il tettuccio si ferma al raggiungimento della posizione comfort o di chiusura. Il movimento si interrompe anche se viene azionato nuovamente il comando in direzione contraria rispetto al movimento in corso.

Il tettuccio non si ferma al raggiungimento della posizione comfort durante la chiusura dalla posizione di massima apertura. La tendina non si ferma mai quando il tettuccio raggiunge la posizione comfort.

²⁸ La posizione comfort è una posizione di apertura del finestrino che riduce a un livello accettabile i rumori del vento e la risonanza.

◀ Posizione di ventilazione

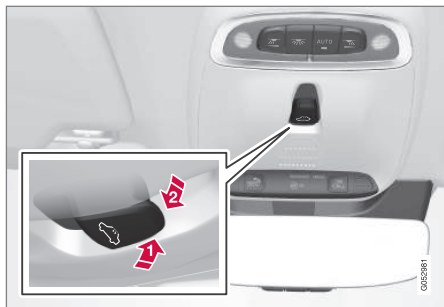

Posizione di ventilazione, verticale al bordo posteriore.

➦ 1 Aprire premendo il comando verso l'alto.

➦ 2 Per chiuderla, premere il comando in avanti/verso il basso.

Selezionando la posizione di ventilazione, si solleva il bordo posteriore del finestrino anteriore. Se la tendina parasole è completamente chiusa quando si seleziona la posizione di ventilazione, si apre automaticamente di circa 50 mm.

Chiusura automatica della tendina parasole

Quando l'automobile resta parcheggiata in climi caldi e soleggiati, la tendina parasole si chiude automaticamente 15 minuti dopo il bloccaggio dell'automobile. In questo modo si abbassa la temperatura dell'abitacolo e si previene che i rivestimenti sbiadiscano.

La funzione, disattivata alla consegna dell'automobile dalla fabbrica, può essere attivata/disattivata:

1. Premere **Impostazioni** nella videata superiore sul display centrale.
2. Premere **My Car** → **Bloccaggio**.

Selezionare **Chiusura automatica tendina tetto apribile** per attivare/disattivare.

Chiusura con chiave telecomando, pulsante della chiusura centralizzata o maniglie delle portiere

Chiave telecomando

- Tenere premuto il pulsante di bloccaggio della chiave telecomando  finché il tettuccio panoramico e la tendina parasole non iniziano a muoversi verso la posizione di chiusura. Rilasciare quindi il pulsante di bloccaggio.

Il movimento si arresta premendo nuovamente il pulsante di bloccaggio della chiave telecomando o quando il tettuccio/la tendina raggiungono la posizione di chiusura.

Pulsante della chiusura centralizzata



Pulsante della chiusura centralizzata.

Quando si porta il quadro dell'automobile almeno in posizione I, il pulsante della chiusura centralizzata nella portiera del conducente o del passeggero* può essere utilizzato per chiudere il tettuccio panoramico.

- Tenere premuto il pulsante della chiusura centralizzata  finché il tettuccio panoramico e la tendina parasole non iniziano a muoversi verso la posizione di chiusura. Rilasciare quindi il pulsante.

Il movimento si arresta se il pulsante della chiusura centralizzata è ripremuto o quando il tettuccio/tendina raggiungono la posizione di chiusura.

Maniglia della portiera

Le automobili con bloccaggio/sbloccaggio senza chiave* presentano una rientranza sensibile all'esterno delle maniglie esterne delle portiere.

- Tenere il dito contro la rientranza sensibile all'esterno della maniglia esterna di una delle portiere finché il tettuccio panoramico e la tendina parasole non iniziano a muoversi verso la posizione di chiusura. Rilasciare quindi la rientranza della maniglia esterna.

Il movimento si arresta riportando il dito sulla rientranza della maniglia della portiera oppure quando il tettuccio o la tendina raggiunge la posizione di chiusura.

ATTENZIONE

Prima di chiudere il tettuccio panoramico con la chiave telecomando, la chiusura centralizzata o la maniglia della portiera, controllare che nessuno vi infili le mani o altre parti del corpo.

IMPORTANTE

Controllare che il tettuccio panoramico si blocchi correttamente quando viene chiuso.

Protezione antischiacciamento

Il tettuccio panoramico è dotato di protezione antischiacciamento che si attiva se qualcosa impedisce la chiusura del finestrino o della ten-

dina parasole. Quando rileva l'ostacolo, il finestrino o la tendina parasole si ferma e si apre automaticamente di circa 50 mm (oppure in posizione di ventilazione completa). La protezione antischiacciamento è attiva anche durante l'apertura del finestrino o della tendina.

Se interviene la protezione antischiacciamento, è possibile azionare un'altra volta il finestrino e/o la tendina parasole nella stessa direzione senza protezione antischiacciamento, se si attiva il comando entro 10 secondi dall'intervento della protezione. In tal modo, è possibile bypassare la protezione antischiacciamento se la chiusura si è interrotta, ad esempio a causa del ghiaccio intorno al finestrino, mantenendo premuto il comando in avanti/verso il basso fino alla chiusura di finestrino e/o tendina parasole.

Relative informazioni

- Tettuccio panoramico* (p. 167)
- Posizioni del quadro (p. 403)
- Chiave telecomando (p. 248)
- Bloccaggio/sbloccaggio dall'interno (p. 258)
- Bloccaggio/sbloccaggio dall'esterno (p. 253)

HomeLink®*29

HomeLink® è un telecomando programmabile integrato nell'impianto elettrico dell'auto.

Generalità

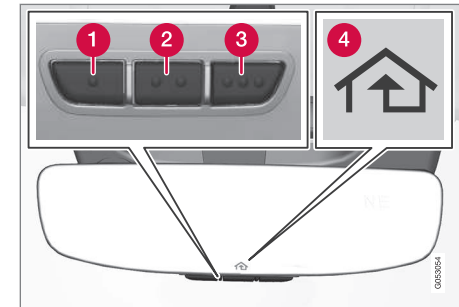

- 1 Pulsante 1
- 2 Pulsante 2
- 3 Pulsante 3
- 4 Spia

HomeLink®30 è un telecomando programmabile in grado di gestire fino a tre dispositivi (ad esempio telecomando del portone del garage, antifurto, illuminazione esterna e interna dell'abitazione ecc.), consentendo di sostituire i relativi telecomandi. HomeLink® è integrato nello specchietto retrovisore interno. Il pannello HomeLink®



- ◀◀ prevede tre pulsanti programmabili e una spia nello specchio.

Per maggiori informazioni su HomeLink®, visitare il sito www.HomeLink.com, www.youtube.com/HomeLinkGentex oppure chiamare il numero verde 00 8000 466 354 65 (oppure il numero a pagamento +49 6838 907 277).

ATTENZIONE

- Se HomeLink® viene utilizzato per azionare un portone o un cancello, assicurarsi che nessuno si trovi nel relativo raggio di movimento.
- Durante la programmazione di HomeLink, il portone del garage o il cancello in fase di programmazione potrebbe muoversi. Pertanto, assicurarsi che nessuno si trovi nel raggio di movimento del portone o del cancello durante la programmazione.
- Si consiglia che l'automobile resti all'esterno del garage durante la programmazione di un telecomando per garage.
- Non utilizzare HomeLink® per portoni sprovvisti di arresto di sicurezza con inversione del movimento.

Conservare i telecomandi originali per le programmazioni future (ad esempio in caso di acqui-

sto di una nuova automobile oppure per l'utilizzo in combinazione ad altro veicolo). Si raccomanda inoltre di cancellare la programmazione dei pulsanti in caso di vendita dell'automobile, vedere la sezione "Programmazione di HomeLink®".

Relative informazioni

- Programmazione di HomeLink®* (p. 172)

Programmazione di HomeLink®*³¹

Istruzioni per la programmazione di HomeLink®.

Programmazione di HomeLink®

NOTA

In alcuni veicoli, la programmazione e l'utilizzo di HomeLink® sono consentiti se il quadro è acceso oppure la chiave si trova in posizione "accessori". Per una programmazione più veloce e una migliore trasmissione del segnale radio, si raccomanda di inserire batterie nuove nel telecomando che verrà sostituito da HomeLink®. Prima della programmazione si raccomanda inoltre di resettare i pulsanti HomeLink®. Vedere la sezione "Cancellazione della programmazione dei pulsanti di HomeLink®". Dopo la cancellazione HomeLink® è in "modalità di apprendimento", cioè pronto per essere programmato.

1. Premere il pulsante³² sul dispositivo HomeLink® da programmare. La spia di segnalazione³² su HomeLink® deve lampeggiare con luce gialla 1 volta al secondo. Non occorre tenere premuto il pulsante.

²⁹ Vale solo in alcuni mercati.

³⁰ HomeLink e l'icona con la casa HomeLink sono marchi di fabbrica registrati di Gentex Corporation.

2. Puntare il telecomando verso il pulsante HomeLink® da programmare, mantenendo una distanza di 2-8 cm fra telecomando e pulsante. Non coprire la spia di HomeLink®.

Nota: Alcuni telecomandi possono programmare meglio HomeLink® da una distanza di 15-20 cm. Tenere conto di questo aspetto in caso di problemi di programmazione.
3. Tenere premuto il pulsante del telecomando originale da programmare su HomeLink® e controllare la spia. Non rilasciare il pulsante finché la spia non è passata da 1 lampeggio in giallo al secondo a 10 lampeggi in verde al secondo oppure a luce verde fissa. Quando la spia lampeggia o è accesa fissa in verde, si può rilasciare il pulsante del telecomando.

Nota: Per alcuni ricevitori può essere necessario effettuare il punto di programmazione 4 al posto del 3.
4. Premere e rilasciare il pulsante del telecomando originale ogni due secondi finché la spia non è passata da 1 lampeggio in giallo al secondo a 10 lampeggi in verde al secondo oppure a luce verde fissa.

5. Premere il pulsante dell'HomeLink® programmato e controllare la spia.
 - > **Luce verde fissa:** Se la spia è accesa fissa in verde, **la programmazione è conclusa**. A questo punto, il portone del garage, il cancello ecc. devono attivarsi quando si preme il pulsante programmato.

10 lampeggi in verde al secondo: Premere il pulsante da programmare, **tenerlo premuto per 2 secondi, quindi rilasciarlo**. Ripetere la sequenza premere/tenerlo/rilasciare una seconda volta e, per alcuni modelli di ricevitore, anche una terza volta. A questo punto la programmazione è conclusa e il portone del garage, il cancello ecc. devono attivarsi quando si preme il pulsante programmato.

Se il ricevitore continua a non attivarsi: Passare ai punti 6-8 per concludere la programmazione.

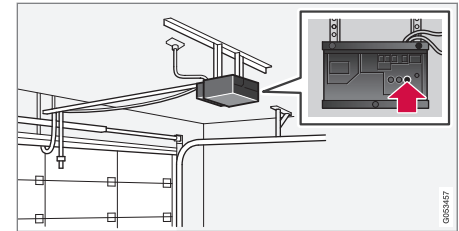

6. Localizzare il pulsante di apprendimento³³ del ricevitore, ad esempio del portone del garage. Solitamente si trova vicino all'attacco dell'antenna sul ricevitore.
7. Premere e rilasciare il pulsante di apprendimento del ricevitore. Il punto 8 deve essere completato entro 30 secondi dalla pressione del pulsante.
8. Premere il pulsante da programmare, **tenerlo premuto per 2 secondi, quindi rilasciarlo**. Ripetere la sequenza premere/tenerlo/rilasciare una seconda volta e, per alcuni modelli di ricevitore, anche una terza volta. **A questo punto la programmazione è conclusa** e il portone del garage, il cancello ecc. devono attivarsi quando si preme il pulsante programmato.

³¹ Vale solo in alcuni mercati.

³² Vedere la sezione "HomeLink®" per la posizione dei pulsanti e della spia di segnalazione.

³³ La denominazione e il colore del pulsante variano a seconda del produttore.

« Utilizzo

Una volta programmato, HomeLink® può essere utilizzato al posto dei singoli telecomandi originali.

Premere il pulsante programmato. Il portone del garage, il cancello, l'antifurto ecc. si attivano (possono trascorrere alcuni secondi). La spia di segnalazione è accesa o lampeggia mentre il pulsante viene tenuto premuto. Naturalmente, i telecomandi originali possono essere utilizzati parallelamente a HomeLink®.

NOTA

Se il quadro è spento, HomeLink® rimane attivo per 30 minuti dall'apertura della portiera del conducente.

Per eventuali problemi di programmazione si può contattare HomeLink® tramite il sito www.HomeLink.com, www.youtube.com/HomeLinkGentex oppure chiamando il numero verde 00 8000 466 354 65 (oppure il numero a pagamento +49 6838 907 277).

Cancellazione della programmazione dei pulsanti di HomeLink®

È possibile solo cancellare contemporaneamente la programmazione di tutti i pulsanti di HomeLink®, ma non dei singoli pulsanti. Invece, è possibile riprogrammare anche un singolo pulsante. Vedere la sezione "Programmazione di un singolo pulsante" di seguito.

1. Premere i pulsanti 1 e 3 di HomeLink® e rilasciarli dopo almeno 10 secondi da quando la spia inizia a lampeggiare in verde.
2. Rilasciare i pulsanti.
 - > HomeLink® si trova in "modalità di apprendimento" ed è pronto per essere riprogrammato, vedere la sezione "Programmazione di HomeLink®" sopra.

Programmazione di un singolo pulsante

Per riprogrammare un solo pulsante di HomeLink®, procedere come segue:

1. **Tenere premuto** il pulsante desiderato.
2. Dopo circa 20 secondi, quando la spia di HomeLink® inizia a lampeggiare in giallo, riprendere dal punto 1 nella sezione "Programmazione di HomeLink®" sopra.

Nota: Se il pulsante da riprogrammare non viene programmato con una nuova unità, tornerà alla programmazione precedentemente memorizzata.

Per maggiori informazioni o per eventuali commenti su HomeLink®, visitare il sito www.HomeLink.com, www.youtube.com/HomeLinkGentex oppure chiamare il numero verde 00 8000 466 354 65 (oppure il numero a pagamento +49 6838 907 277).

Relative informazioni

- HomeLink®* (p. 171)

Computer di bordo

Il computer di bordo dell'auto registra e calcola valori come ad esempio la distanza percorsa, il consumo carburante e la velocità media durante la guida.

Per risparmiare carburante sono registrate informazioni sul consumo di carburante istantaneo e medio. Le informazioni fornite dal computer di bordo possono essere visualizzate sul display del conducente.



Display del conducente da 12"



Display del conducente da 8"

Il computer di bordo comprende i seguenti misuratori:

- Contachilometri parziale
- Contachilometri
- Consumo di carburante istantaneo

- Distanza percorribile fino ad esaurimento serbatoio
- Turista - tachimetro alternativo

Contachilometri parziale

Esistono due contachilometri parziali, TM e TA.

TM può essere azzerato manualmente, mentre TA si azzer automaticamente se l'automobile non è utilizzata per più di quattro ore.

Durante la marcia vengono registrate informazioni su:

- Percorrenza
- Durata
- Velocità media
- Consumo di carburante medio.

I valori sono calcolati dall'ultimo azzeramento del contachilometri parziale.

Contachilometri

Il contachilometri registra la percorrenza totale dell'automobile. Questo valore non è azzerabile.

Consumo di carburante istantaneo

Questo misuratore indica il consumo istantaneo di carburante dell'automobile. Il valore è aggiornato circa una volta al secondo.

Distanza percorribile fino ad esaurimento serbatoio

Il computer di bordo calcola l'autonomia residua con il carburante contenuto nel serbatoio.

Il calcolo si basa sul consumo medio negli ultimi 30 km e sulla quantità di carburante residuo.

Quando il misuratore visualizza "----" non è garantita alcuna autonomia residua. Fare rifornimento al più presto.

i NOTA

Se si modifica lo stile di guida, le letture potrebbero differire.

In genere, uno stile di guida economico aumenta i chilometri di autonomia.

Turista - tachimetro alternativo

Il tachimetro digitale alternativo è pratico durante la guida in Paesi in cui i segnali stradali con la velocità consentita sono espressi in un'unità diversa da quella visualizzata sul cruscotto dell'automobile.

La velocità digitale è visualizzata nell'unità opposta rispetto al tachimetro analogico. Se il tachimetro analogico è graduato in **mph**, lo strumento visualizza la corrispondente velocità in formato digitale in **km/h** e viceversa.

Relative informazioni

- Visualizzazione dei dati di bordo sul display del conducente (p. 176)
- Visualizzazione della statistica di bordo sul display centrale (p. 177)

Visualizzazione dei dati di bordo sul display del conducente

I valori registrati e calcolati dal computer di bordo possono essere visualizzati nel display del conducente.

I valori sono memorizzati in una app computer di bordo. Dal menu app si possono selezionare le informazioni da visualizzare sul display del conducente.

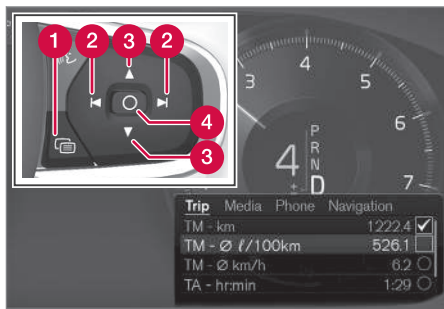

Utilizzare i comandi destri al volante per aprire e navigare nel menu app³⁴.

- 1 Menu app
- 2 Sinistra/destra
- 3 Su/giù
- 4 Conferma

1. Aprire il menu app sul display del conducente premendo (1).

(Non è possibile aprire il menu dell'app in presenza di un messaggio non confermato nel display del conducente. Il messaggio deve essere dapprima confermato prima che il menu dell'app possa essere aperto.)

2. Accedere alla app computer di bordo verso sinistra o destra con (2).
 - > Le quattro righe superiori del menu visualizzano i valori rilevati del contachilometri parziale TM. Le quattro righe seguenti del menu visualizzano i valori rilevati del contachilometri parziale TA. Scorrere l'elenco in alto o in basso con (3).
3. Selezionare le informazioni da visualizzare sul display del conducente scorrendo fino ai pulsanti relativi alle opzioni:

- Consumo di carburante istantaneo
- Distanza percorribile fino ad esaurimento serbatoio
- Contachilometri
- Contachilometri parziale TM, TA o nessuno.
- Turista (tachimetro alternativo).

Selezionare o deselezionare l'opzione desiderata con il pulsante **O** (4). La modifica si applica immediatamente.

Azzeramento del contachilometri parziale



Azzerare il contachilometri parziale TM con una pressione prolungata del pulsante **RESET** sulla leva sinistra al volante.

Il contachilometri parziale TA si azzerata solo automaticamente. L'azzeramento viene effettuato se l'automobile non è utilizzata per quattro ore o più.

Modifica unità

Per modificare le unità di misura per percorrenza, velocità ecc. sul display centrale:

1. Premere **Impostazioni** nella videata superiore.
2. Premere **Sistema → Unità**.

³⁴ Il display può avere un aspetto diverso in base alla versione dello strumento.

3. In **Unità di misura**, selezionare lo standard di unità di misura desiderato: **Metrico**, **Imperiale** o **USA**.

i NOTA

Oltre al computer di bordo, le relative unità di misura si modificano contemporaneamente anche nel sistema di navigazione Volvo*.

Relative informazioni

- Computer di bordo (p. 174)
- Visualizzazione della statistica di bordo sul display centrale (p. 177)
- Utilizzo del menu delle applicazioni sul display del conducente (p. 110)

Visualizzazione della statistica di bordo sul display centrale

Le informazioni sulla statistica di bordo fornite dal computer di bordo sono visualizzate sotto forma di grafico sul display centrale e forniscono una panoramica che facilita l'adozione di una guida più economica.



Aprire la app **Performance del conducente** nella videata app per visualizzare la statistica di bordo.

Ogni barra nel diagramma rappresenta una percorrenza di 1, 10 o 100 km, oppure miglia. Le barre si riempiono gradualmente a partire da destra durante la guida. La barra in fondo a destra indica il valore relativo alla percorrenza attuale.

Il consumo medio di carburante e il tempo di guida complessivo sono calcolati dall'ultimo azzeramento della statistica di bordo.

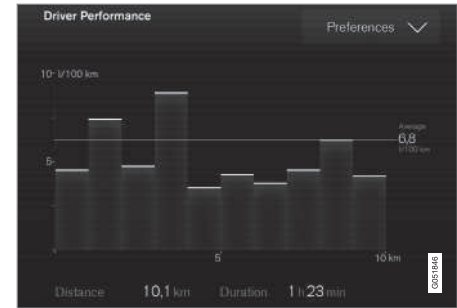

Statistica di viaggio dal computer di bordo³⁵.

Impostazioni per la statistica di bordo

Premere **Preferenze** per

- modifica della scala del grafico. Selezionare la risoluzione 1, 10 o 100 km/miglia per la barra.
- azzeramento dei dati dopo ogni percorso. Quando l'automobile è rimasta ferma più di 4 ore.
- azzeramento dei dati del percorso attuale.

Statistica di bordo, consumo medio calcolato e tempo di guida complessivo sono sempre azzerati contemporaneamente.

Modifica unità

Per modificare l'unità di misura per percorrenza, consumo di carburante ecc. sul display centrale:

³⁵ La figura è schematica - il layout può variare a seconda dello standard di unità di misura selezionato e della versione del software.

1. Premere **Impostazioni** nella videata superiore.
2. Premere **Sistema → Unità**.
3. In **Unità di misura**, selezionare lo standard di unità di misura desiderato: **Metrico**, **Imperiale** o **USA**.

Relative informazioni

- Computer di bordo (p. 174)
- Visualizzazione dei dati di bordo sul display del conducente (p. 176)

Videata impostazioni

Dalla videata impostazioni sul display centrale si gestiscono le **Impostazioni** di numerose funzioni dell'automobile e le relative informazioni.

Apertura/chiusura e navigazione nella videata impostazioni

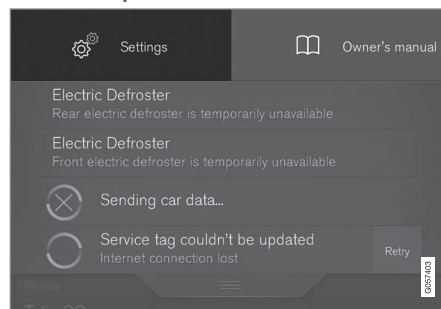

Videata superiore con il pulsante **Impostazioni**.

1. Trascinare verso il basso nella scheda sul bordo superiore del display centrale per accedere alla videata superiore.
2. Premere **Impostazioni** per accedere alla videata impostazioni.
3. Premere una delle categorie visualizzate e scorrere alle sottocategorie e **Impostazioni** premendo ripetutamente.

4. Premere **Indietro** per tornare indietro nella videata impostazioni.

Premere **Chiudi** per chiudere la videata impostazioni.

Modifica di un'impostazione

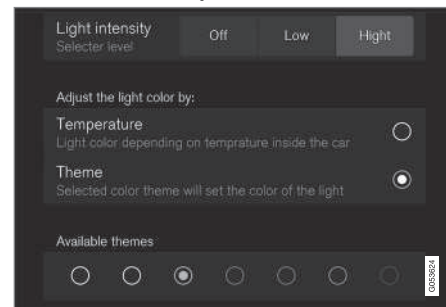

Una sottocategoria della videata impostazioni con diversi tipi di impostazioni, qui con un pulsante a scelta multipla e pulsanti di opzione.

1. Premere le categorie e sottocategorie per scorrere fino all'impostazione desiderata.
2. Modificare una o più impostazioni. I diversi tipi di impostazioni si modificano in diverso modo (vedere la descrizione dei singoli tipi nella tabella di seguito).
 - > Le modifiche sono memorizzate immediatamente.

Tipi di impostazioni

Esistono diversi tipi di impostazioni:

Tipo di impostazione	Descrizione
Funzione trigger	Premere il testo per avviare una app o una videata separata per impostazioni più avanzate, ad esempio per connettere un dispositivo con Bluetooth.
Pulsante di opzione	Premere il pulsante di opzione desiderato per selezionare una delle impostazioni possibili, ad esempio per selezionare una lingua di sistema.
Pulsante a scelta multipla	Premere la parte desiderata del pulsante per selezionare un livello, ad esempio la sensibilità di City Safety.
Casella	Premere la casella, selezionandola/deselezionandola, per attivare/disattivare una funzione, ad esempio l'inserimento automatico del riscaldamento elettrico dei sedili.

Tipo di impostazione	Descrizione
Comando a scorrimento	Premere e tirare il comando per selezionare un livello all'interno di un intervallo, ad esempio il volume.
Visualizzazione di informazioni	Nessuna impostazione in sé, visualizzazione di informazioni, ad esempio il numero di serie dell'automobile.

Relative informazioni

- Panoramica del display centrale (p. 34)
- Categorie nella videata impostazioni (p. 179)

Categorie nella videata impostazioni

La videata impostazioni presenta una serie di categorie principali e sottocategorie dove sono raccolte le impostazioni di molte funzioni dell'automobile e le relative informazioni.

Alla videata impostazioni appartengono 7 categorie principali: **My Car, Audio, Navigazione, Media, Comunicazione, Climatizzatore e Sistema.**

A sua volta, ogni categoria comprende una serie di sottocategorie e opzioni di impostazioni. Nelle tabelle di seguito è mostrato il primo livello delle sottocategorie. Le possibili impostazioni di una funzione o un'area sono descritte in dettaglio nelle rispettive sezioni del manuale del proprietario. Per le impostazioni di sistema non descritte nella sezione corrispondente, vedere la sezione "Modifica delle impostazioni di sistema nella videata impostazioni".

Alcune impostazioni sono personali, cioè possono essere memorizzate in un **Profilo conducente**, mentre altre sono globali, quindi non associabili a uno specifico profilo conducente. Le tabelle di seguito forniscono una panoramica delle impostazioni di una categoria, specificando se sono personali, globali o miste.



◀ My Car

Sottocategorie	Impostazioni
Display	Personalì
IntelliSafe	Miste
Assistenza parcheggio	Globali
Modalità di marcia/Modalità di guida individuale*	Miste
Luci e illuminazione	Miste
Specchietti e ingresso facile	Personalì
Bloccaggio	Miste
Freno di stazionamento e sospensioni	Miste
Sedili	Miste
Tergicristalli	Miste
Sospensione	Globali

Audio

Sottocategorie	Impostazioni
Esperienza sonora *	Personalì
Tono	Personalì

Sottocategorie	Impostazioni
Balance	Personalì
Volume di sistema	Miste

Navigazione

Sottocategorie	Impostazioni
Mappa	Personalì
Percorso e guida	Personalì
Traffico	Personalì
Guida	Personalì
Sistema	Personalì

Media

Sottocategorie	Impostazioni
Radio AM/FM	Personalì
DAB	Personalì
Gracenote®	Personalì
Video	Personalì

Comunicazione

Sottocategorie	Impostazioni
Telefono	-
Messaggi	-
Dispositivi Bluetooth	-
Wi-Fi	Globali
Hotspot Wi-Fi auto	Globali
Internet modem auto	Globali
Volvo On Call	-
Reti di assistenza Volvo	Globali

Climatizzatore

La categoria principale **Climatizzatore** non presenta sottocategorie.

Sistema

Sottocategorie	Impostazioni
Profilo conducente	Personalì
Data e ora	-
Lingua del sistema	Personalì
Layout tastiera	Globali
Comandi vocali	Personalì
Unità	Personalì

Sottocategorie	Impostazioni
Memoria	-
Aggiornamenti software	-
Ripristina impostazioni predefinite	-
Servizi	-

Relative informazioni

- Videata impostazioni (p. 178)
- Modifica delle impostazioni di sistema nella videata impostazioni (p. 181)

Modifica delle impostazioni di sistema nella videata impostazioni

La categoria **Sistema** nella videata impostazioni raccoglie le impostazioni generiche per gli impianti dell'automobile, ad esempio lingua e unità di misura, e le relative informazioni.

Le impostazioni di sistema in **Profilo conducente**, **Data e ora**, **Layout tastiera**, **Comandi vocali**, **Aggiornamenti software**, **Ripristina impostazioni predefinite**, **Ripristina predefinite** e **Servizi** sono descritte in dettaglio nelle rispettive sezioni del manuale del proprietario.

Modifica della lingua di sistema

1. Premere **Impostazioni** nella videata superiore sul display centrale.
2. Premere **Sistema** → **Lingua del sistema**.
3. Selezionare la lingua di sistema. Le lingue che supportano il comando vocale presentano un simbolo corrispondente.
 - > Viene modificata la lingua sul display del conducente, sul display centrale e sull'Head-Up Display.

Modifica delle unità di sistema

Modifica delle unità di lunghezza e volume

1. Premere **Impostazioni** nella videata superiore sul display centrale.

2. Premere **Sistema** → **Unità** → **Unità di misura**.
3. Selezionare lo standard di unità di misura fra:
 - **Metrico** - chilometri, litri e gradi centigradi.
 - **Imperiale** - miglia, galloni e gradi centigradi.
 - **USA** - miglia, galloni e gradi Fahrenheit.
 - > Vengono modificate le unità di misura sul display del conducente, sul display centrale e sull'Head-Up Display.

Visualizzazione di informazioni sulla memorizzazione

1. Premere **Impostazioni** nella videata superiore sul display centrale.
2. Premere **Sistema** → **Memoria**.
 - > Sono visualizzate le informazioni sulla memorizzazione nell'hard disc dell'automobile, fra cui spazio totale, spazio disponibile e spazio utilizzato dalle applicazioni installate.

Visualizzazione del numero di serie dell'automobile

1. Premere **Impostazioni** nella videata superiore sul display centrale.

- ◀ 2. Premere **Sistema → Numero identificazione veicolo**.
- > Viene visualizzato il numero di serie (VIN³⁶) dell'automobile.

Relative informazioni

- Categorie nella videata impostazioni (p. 179)
- Profili conducente (p. 183)
- Orologio (p. 104)
- Utilizzo della tastiera sul display centrale (p. 50)
- Impostazioni per il comando vocale (p. 122)
- Aggiornamenti di sistema (p. 537)
- Ripristino delle impostazioni nella videata impostazioni (p. 182)
- Prenotare assistenza e riparazione (p. 534)

Ripristino delle impostazioni nella videata impostazioni

È possibile ripristinare contemporaneamente i valori standard di tutte le impostazioni modificate nella videata impostazioni.

Tipi di ripristino

Esistono tre tipi di ripristino delle impostazioni nella videata impostazioni:

- **Ripristina predefinite** - cancella tutti i dati e i media, ripristinando i valori standard di tutte le impostazioni.
- **Ripristina impostazioni auto** - ripristina i valori standard delle impostazioni globali.
- **Ripristina impostazioni personali** - cancella i dati personali e ripristina i valori standard delle impostazioni personali.

Ripristino delle impostazioni

NOTA

Il **Ripristina impostazioni predefinite** è consentito solamente ad automobile ferma.

1. Premere **Impostazioni** nella videata superiore sul display centrale.
2. Premere **Sistema → Ripristina impostazioni predefinite**.

3. Selezionare il tipo di ripristino desiderato.
 - > È visualizzata una finestra a comparsa.
4. Premere **OK** per confermare il ripristino.

Se è stato selezionato **Ripristina impostazioni personali**, confermare il ripristino premendo **Ripristina per profilo attivo** o **Ripristina per tutti i profili**.

- > Le impostazioni selezionate sono ripristinate.

Relative informazioni

- Modifica delle impostazioni di sistema nella videata impostazioni (p. 181)
- Profili conducente (p. 183)
- Ripristino delle impostazioni standard dei dati utente in caso di passaggio di proprietà (p. 188)

³⁶ Vehicle Identification Number.

Profili conducente

Molte impostazioni dell'automobile sono personalizzabili e possono essere memorizzate in uno o più profili conducente.

Le impostazioni personali sono memorizzate automaticamente nel profilo conducente attivo. Ogni chiave può essere abbinata a un profilo conducente. Quando si utilizza la chiave abbinata, l'automobile si adatta alle impostazioni del profilo conducente specifico.

Quali impostazioni sono memorizzate nei profili conducente?

Molte impostazioni dell'automobile sono memorizzate automaticamente nel profilo conducente attivo, se non è bloccato, vedere la sezione "Modifica del profilo conducente". Le impostazioni effettuate nell'automobile possono essere personali o globali. Nei profili conducente sono memorizzate le impostazioni personali.

In un profilo conducente possono essere memorizzate le impostazioni relative a display, specchietti, sedili anteriori, navigatore, impianto audio e media, lingua e comando vocale.

Alcune impostazioni, dette globali, possono essere modificate, ma non memorizzate in un profilo conducente specifico. La modifica delle impostazioni globali si applica a tutti i profili.

Impostazioni globali

I parametri e le impostazioni globali non sono modificati quando si cambia profilo conducente. I

dati restano invariati a prescindere dal profilo conducente attivo.

Le impostazioni del layout della tastiera sono un esempio di impostazioni globali. Se si aggiungono altre lingue alla tastiera mentre si utilizza il profilo conducente X, queste lingue restano memorizzate ed è possibile passare da una lingua all'altra anche quando si utilizza il profilo conducente Y. Le impostazioni del layout della tastiera non sono memorizzate in un profilo conducente specifico, perché sono globali.

Impostazioni personali

Se si imposta, ad esempio, la luminosità del display centrale mentre si utilizza il profilo conducente X, questa impostazione non si applica al profilo conducente Y. L'impostazione della luminosità è memorizzata nel profilo conducente X, perché è personale.

Leggere la sezione "Categorie nella videata impostazioni" per avere un quadro di quali impostazioni sono personali e quali globali.

Relative informazioni

- Modifica del profilo conducente (p. 184)
- Categorie nella videata impostazioni (p. 179)
- Selezione del profilo conducente (p. 183)

Selezione del profilo conducente

Allo sbloccaggio dell'automobile viene selezionato l'ultimo profilo conducente utilizzato. Dopo lo sbloccaggio dell'automobile, è possibile cambiare il profilo conducente.

All'avvio del display centrale, il profilo conducente selezionato è visualizzato nella parte superiore dello schermo. Al successivo sbloccaggio dell'automobile si attiva l'ultimo profilo conducente utilizzato. Se invece la chiave telecomando è stata abbinata a un profilo conducente, all'accensione viene selezionato questo profilo. Vedere "Abbinamento della chiave telecomando a un profilo conducente".

Sono previste due alternative per cambiare il profilo conducente.

Opzioni 1:

1. Selezionare il nome del profilo conducente visualizzato sul bordo superiore del display centrale all'avvio del display.
 - > Appare l'elenco dei profili conducente selezionabili.
2. Selezionare il profilo conducente desiderato.
3. Premere **Conferma**.
 - > Una volta selezionato il nuovo profilo conducente, il sistema carica le relative impostazioni.



« Opzioni 2:

1. Trascinare verso il basso la videata superiore sul display centrale.
2. Premere **Profilo**.
 - > Appare lo stesso elenco dell'alternativa 1.
3. Selezionare il profilo conducente desiderato.
4. Premere **Conferma**.
 - > Una volta selezionato il nuovo profilo conducente, il sistema carica le relative impostazioni.

Relative informazioni

- Profili conducente (p. 183)
- Modifica del profilo conducente (p. 184)
- Abbinamento della chiave telecomando a un profilo conducente (p. 185)

Modifica del profilo conducente

È possibile rinominare i vari profili conducente utilizzati nell'automobile.

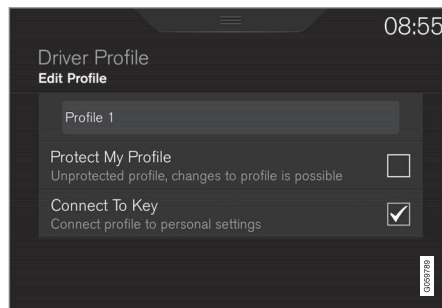

Tutte le modifiche ai profili conducente si gestiscono dalla videata superiore sul display centrale - **Impostazioni** → **Sistema** → **Profili conducente**.

Modifica del nome del profilo conducente

Per modificare il nome di un profilo conducente, partire dalla finestra **Profilo conducente**.

1. Premere **Modifica profilo**.
 - > Viene visualizzato un menu in cui è possibile modificare il profilo.

2. Premere la casella **Nome profilo**.
 - > Viene visualizzata una tastiera con cui modificare il nome. Premere  per disattivare la tastiera.
3. Per memorizzare la modifica del nome, premere **Indietro/Chiudi**.
 - > Il nome è stato modificato.

NOTA

Un nome profilo non può iniziare con uno spazio, in quanto non verrebbe salvato.

Ripristino delle impostazioni dei profili conducente

Ad automobile ferma è possibile ripristinare le impostazioni memorizzate in uno o più profili conducente.

NOTA

Il **Ripristina impostazioni predefinite** è consentito solamente ad automobile ferma.

1. Premere **Impostazioni** nella videata superiore.
2. Premere **Sistema** → **Ripristina predefinite** → **Ripristina impostazioni personali**.

3. Selezionare infine **Ripristina per profilo attivo, Ripristina per tutti i profili o Annulla**.

Relative informazioni

- Profili conducente (p. 183)
- Ripristino delle impostazioni nella videata impostazioni (p. 182)
- Utilizzo della tastiera sul display centrale (p. 50)
- Selezione del profilo conducente (p. 183)

Abbinamento della chiave telecomando a un profilo conducente

È possibile collegare la propria chiave ad una profilo del conducente. In questo modo sarà selezionato automaticamente il profilo del conducente con le relative impostazioni ogni volta che l'auto è usata con la specifica chiave telecomando.

Quando la chiave telecomando è usata la prima volta, essa non è collegata a nessuno specifico profilo del conducente. Il profilo **Ospite** si attiva automaticamente in occasione dell'avviamento dell'auto.

È possibile selezionare manualmente un profilo conducente senza abbinarlo alla chiave. Allo sbloccaggio dell'automobile si attiva l'ultimo profilo conducente utilizzato. Se la chiave è già stata abbinata a un profilo conducente, non sarà necessario selezionare il profilo conducente quando si utilizza quella chiave.

Abbinamento della chiave telecomando a un profilo conducente

Selezionare innanzitutto il profilo da abbinare alla chiave, se non è già attivo. A questo punto è possibile abbinare il profilo alla chiave.

1. Premere **Impostazioni** nella videata superiore sul display centrale.
2. Premere **Sistema → Profili conducente**.

3. Selezionare il profilo desiderato. Il profilo **Ospite** non può essere collegato alla chiave.
4. Trascinare verso il basso la videata superiore e premere **Impostazioni → Sistema → Profili conducente → Modifica profilo**.
5. Selezionare **Collega chiave** per abbinare il profilo alla chiave. Non è possibile collegare un profilo del conducente ad una chiave diversa dalla chiave usata al momento nell'auto. In presenza di più chiavi nell'auto sarà visualizzato il testo **Sono state rilevate più chiavi. Inserire chiave desiderata per collegare lettore backup**.



Posizione del lettore di riserva nella consolle del tunnel.

- > Quando appare il testo **Profilo collegato alla chiave**, la chiave ed il profilo del conducente sono collegati.

6. Premere **OK**.

- > La chiave in questione è ora collegata al profilo del conducente e rimane in questa condizione fintantoché non è tolta la spunta dalla casella per **Collega chiave**.

Relative informazioni

- Profili conducente (p. 183)
- Modifica del profilo conducente (p. 184)
- Chiave telecomando (p. 248)

Importazione/esportazione di un profilo conducente da/a USB

Le impostazioni personali memorizzate nei profili conducente possono essere esportate/importate a/dal altre automobili tramite USB.

Procedere come segue per importare/esportare un profilo conducente da/a una memoria USB:

1. Premere **Impostazioni** nella videata superiore sul display centrale.
2. Premere **Sistema** → **Profili conducente**.



Presa USB nel tunnel.

3. Inserire una memoria USB nel tunnel.

4. Selezionare **Importa profilo da USB/Esporta profilo su USB**.

i NOTA

È consentito inserire nella presa una sola memoria USB durante l'importazione e l'esportazione dei profili. Inserendone più di una sussiste il rischio di salvare il profilo sulla memoria USB errata o che l'automobile non trovi alcun profilo durante l'importazione.

i NOTA

Più profili conducente possono essere esportati su USB, ma è possibile importarne uno solo alla volta. Il profilo importato sovrascrive quello presente nell'automobile. Anche il nome profilo viene sovrascritto.

Il profilo ospite non può essere né esportato né importato.

5. Selezionare il profilo da importare oppure il/i profilo/i da esportare.
 - > Il profilo conducente attuale viene sovrascritto all'importazione di uno nuovo.
6. Selezionare **OK**.

Possibili cause di mancata esportazione:

- La memoria USB è piena.
- La memoria USB non è stata inserita correttamente oppure è stata rimossa durante l'esportazione.

Possibili cause di mancata importazione:

- La memoria USB non è stata inserita correttamente oppure è stata rimossa durante l'importazione.
- La memoria USB non contiene alcun profilo conducente.
- Il file del profilo conducente sulla memoria USB è danneggiato.

Relative informazioni

- Profili conducente (p. 183)

Modifica delle impostazioni delle app

Nella videata delle app sono raccolte tutte le app dell'automobile. Le impostazioni per le app che riguardano le funzioni integrate nell'auto possono essere modificate dalla videata superiore del display centrale.

App per funzioni integrate - app base

Le app preinstallate nell'automobile, ad esempio **Radio FM** e **USB**, fanno parte di Sensus e rientrano nelle funzioni integrate nell'automobile. Le impostazioni per queste app possono essere modificate direttamente dalla videata superiore sul display centrale.

Modifica delle impostazioni di una app base

1. Premere la app, ad esempio **Radio FM**.
2. Trascinare la videata superiore verso il basso.
3. Premere **Impostazioni Radio FM**.
4. Modificare le impostazioni a piacere e confermare le selezioni.
5. Premere il pulsante fisico Home o il pulsante virtuale di chiusura.

La maggior parte delle app base dell'automobile, ma non tutte, presenta questa possibilità di impostazione contestuale. Per maggiori informazioni sulla procedura di modifica delle impostazioni, vedere la sezione "Categorie nella videata impostazioni".

App di terzi

Le app di terzi non sono preinstallate nei sistemi dell'automobile, ma quelle scaricate a piacere, ad esempio **Volvo ID**. In questo caso le impostazioni devono essere effettuate all'interno della app e non dalla videata superiore.

Relative informazioni

- Navigazione nelle videate del display centrale (p. 41)
- Videata impostazioni (p. 178)
- Download, aggiornamento e disinstallazione delle app (p. 494)
- Categorie nella videata impostazioni (p. 179)

Ripristino delle impostazioni standard dei dati utente in caso di passaggio di proprietà

In caso di passaggio di proprietà, si raccomanda di ripristinare le impostazioni standard di dati utente e impostazioni di sistema.

È possibile ripristinare le impostazioni dell'automobile a diversi livelli. Ripristinare le impostazioni standard di tutti i dati utente e le impostazioni di sistema in caso di passaggio di proprietà. In caso di passaggio di proprietà, fra le altre cose è importante cambiare il titolare del servizio Volvo On Call*.

Relative informazioni

- Ripristino delle impostazioni nella videata impostazioni (p. 182)
- Volvo ID (p. 24)

CLIMATIZZATORE

Climatizzatore

L'automobile è dotata di climatizzatore elettronico. Il climatizzatore raffredda o riscalda e deumidifica l'aria nell'abitacolo.

Climatizzatore a 2 zone

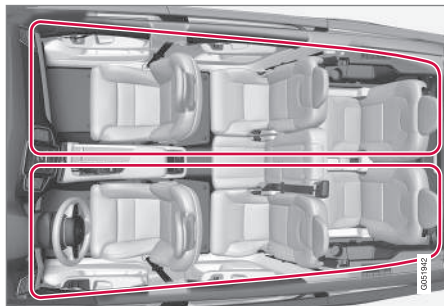

Zone climatiche per il climatizzatore a 2 zone.

Il climatizzatore a 2 zone permette di impostare temperature diverse per i lati sinistro e destro dell'abitacolo.

Tutte le funzioni del climatizzatore si regolano dal display centrale e con i pulsanti fisici nel quadro centrale.

Climatizzatore a 4 zone*

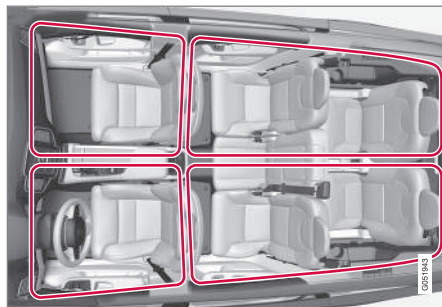

Zone climatiche per il climatizzatore a 4 zone.

Il climatizzatore a 4 zone permette di impostare temperature diverse per i lati sinistro e destro dell'abitacolo nonché per i sedili anteriori e posteriori.

Tutte le funzioni del climatizzatore si regolano dal display centrale e con i pulsanti fisici nel quadro centrale. Le funzioni per il sedile posteriore possono essere regolate anche dal pannello del climatizzatore sul retro del tunnel.

Relative informazioni

- Sensori clima (p. 191)
- Temperatura percepita (p. 191)
- Qualità dell'aria (p. 192)
- Comandi del climatizzatore (p. 194)
- Distribuzione dell'aria (p. 207)

- Climatizzatore di parcheggio* (p. 216)
- Comando vocale del climatizzatore (p. 124)

Sensori clima

Il climatizzatore è dotato di sensori che agevolano la regolazione del microclima nell'abitacolo.

Posizionamento dei sensori

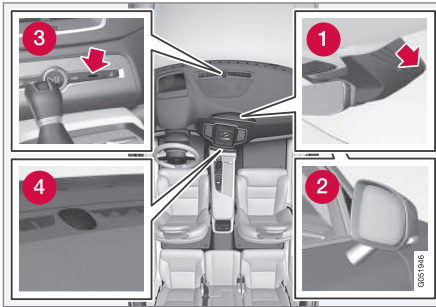

- 1 Sensore di umidità - nella copertura presso lo specchio retrovisore interno.
- 2 Sensore per la temperatura esterna - nello specchio retrovisore esterno destro.
- 3 Sensore di temperatura per l'abitacolo - presso i pulsanti fisici nel quadro centrale.
- 4 Sensore solare - sul lato superiore del cruscotto.

i NOTA

Non coprire o ostruire i sensori con capi di abbigliamento o altri oggetti.

Interior Air Quality System* usa anche un sensore di qualità dell'aria ubicato nella presa d'aria del climatizzatore.

Relative informazioni

- Climatizzatore (p. 190)
- Temperatura percepita (p. 191)
- Interior Air Quality System* (p. 193)

Temperatura percepita

Il climatizzatore regola il microclima nell'abitacolo in base alla temperatura percepita, non quella reale.

La temperatura che si seleziona nell'abitacolo corrisponde alla sensazione fisica e dipende da temperatura esterna, velocità dell'aria, umidità, esposizione al sole ecc., fattori che agiscono sull'abitacolo e sulla carrozzeria dell'automobile.

Il sistema comprende un sensore solare che rileva da quale lato proviene la luce solare. Il sistema può regolare in modo indipendente la temperatura delle bocchette destra e sinistra anche se è impostata la stessa temperatura per entrambi i lati.

Relative informazioni

- Climatizzatore (p. 190)
- Sensori clima (p. 191)
- Regolazione della temperatura (p. 199)

Qualità dell'aria

I materiali dell'abitacolo e l'impianto di depurazione assicurano un'elevata qualità dell'aria nell'abitacolo.

Materiale nell'abitacolo

Gli interni dell'abitacolo sono progettati per essere confortevoli e piacevoli, anche per chi soffre di allergie e asma.

Sono stati sviluppati materiali collaudati per ridurre al minimo la quantità di polvere nell'abitacolo e semplificare la pulizia.

I tappetini di abitacolo e bagagliaio sono amovibili e facili da rimuovere e pulire.

Utilizzare detergenti e prodotti automobilistici raccomandati da Volvo per pulire gli interni.

Impianto di depurazione dell'aria

Oltre al filtro abitacolo, le varianti per Clean Zone Interior Package* e il sistema di qualità dell'aria Interior Air Quality System* contribuiscono a mantenere un'elevata qualità dell'aria nell'abitacolo.

Clean Zone*

La funzione Clean Zone controlla se tutte le condizioni per una buona qualità dell'aria nell'abitacolo sono soddisfatte.

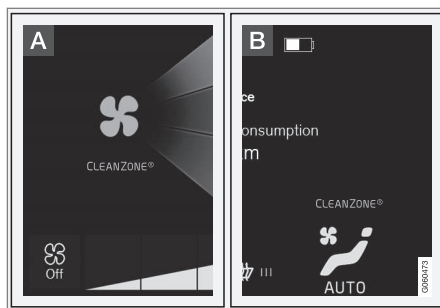

A L'indicatore è visualizzato nella videata climatizzatore sul display centrale.

B L'indicatore è visualizzato nella barra del climatizzatore quando la videata climatizzatore non è aperta.

Se le condizioni non sono soddisfatte, il testo **Clean Zone** è bianco. Se tutte le condizioni sono soddisfatte, il testo diventa blu.

Condizioni verificate:

- Che tutte le portiere e il portellone siano chiusi.
- Che tutti i finestrini e il tettuccio panoramico* siano chiusi.
- Che il sistema di qualità dell'aria Interior Air Quality System* sia attivato.
- Che la ventola dell'abitacolo sia attivata.
- Che il ricircolo dell'aria sia disattivato.

i NOTA

Clean Zone non indica che la qualità dell'aria è buona, ma solamente che sono soddisfatte le condizioni per una buona qualità dell'aria.

Relative informazioni

- Climatizzatore (p. 190)
- Filtro abitacolo (p. 193)
- Clean Zone Interior Package* (p. 193)
- Interior Air Quality System* (p. 193)
- Pulizia degli interni (p. 580)
- Comandi del climatizzatore sul display centrale (p. 195)

Filtro abitacolo

L'aria introdotta nell'abitacolo viene depurata da un filtro.

Sostituzione del filtro abitacolo

Per preservare le prestazioni del climatizzatore, sostituire il filtro a intervalli regolari. Seguire il programma di servizio Volvo per le scadenze di sostituzione consigliate. In ambienti fortemente inquinati, può essere necessario sostituire il filtro più frequentemente.

i NOTA

Esistono diversi tipi di filtri abitacolo. Accertarsi che sia installato il filtro corretto.

Relative informazioni

- Qualità dell'aria (p. 192)
- Clean Zone Interior Package* (p. 193)
- Interior Air Quality System* (p. 193)
- Programma di assistenza Volvo (p. 534)

Clean Zone Interior Package*

Le modifiche apportate a Clean Zone Interior Package (CZIP) mantengono l'abitacolo ancora più pulito e privo di sostanze che provocano reazioni allergiche e asmatiche.

È compreso quanto segue:

- Una funzione di ventilazione ampliata che comporta l'avviamento della ventola allo sbloccaggio dell'automobile con la chiave telecomando. La ventola fa quindi entrare nell'abitacolo aria pulita. La funzione può essere avviata quando si desidera e si spegne automaticamente dopo un po' di tempo o quando si apre una portiera. Il tempo di funzionamento della ventola si riduce gradualmente, in seguito alla minore necessità di attivazione, finché l'automobile non ha 4 anni.
- Il sistema automatico di qualità dell'aria Interior Air Quality System (IAQS).

Relative informazioni

- Qualità dell'aria (p. 192)
- Filtro abitacolo (p. 193)
- Interior Air Quality System* (p. 193)

Interior Air Quality System*

Interior Air Quality System (IAQS) è un impianto automatico che separa i gas e il particolato, riducendo gli odori e l'inquinamento nell'abitacolo.

Il sistema IAQS fa parte del Clean Zone Interior Package (CZIP) e depura l'aria nell'abitacolo eliminando impurità quali particolato, idrocarburi, ossidi di azoto e ozono troposferico.

Se il sensore di qualità dell'aria del sistema rileva che l'aria esterna è contaminata, sarà chiusa la presa d'aria e sarà attivato il ricircolo dell'aria.

i NOTA

Per migliorare la qualità dell'aria nell'abitacolo, si raccomanda di attivare sempre il sensore di qualità dell'aria.

Nei climi freddi, il ricircolo è limitato per evitare la formazione di condensa sui cristalli.

In caso di condensa, si raccomanda di utilizzare lo sbrinatori per il parabrezza, i finestrini e il lunotto.

Attivazione/disattivazione del sensore di qualità dell'aria

È possibile impostare se il sensore di qualità dell'aria deve essere attivato/disattivato.

1. Premere **Impostazioni** nella videata superiore sul display centrale.



- ◀ 2. Premere **Climatizzatore**.
- 3. Selezionare **Sensore qualità aria** per attivare/disattivare il sensore di qualità dell'aria.

Relative informazioni

- Qualità dell'aria (p. 192)
- Filtro abitacolo (p. 193)
- Clean Zone Interior Package* (p. 193)
- Attivare/disattivare il ricircolo dell'aria (p. 206)

Comandi del climatizzatore

Le funzioni del climatizzatore si regolano dal display centrale, con i pulsanti fisici nel quadro centrale e dal pannello del climatizzatore sul retro del tunnel*.

Panoramica dei comandi del climatizzatore

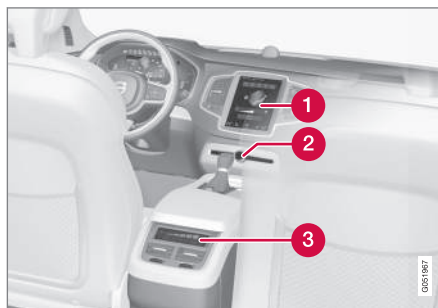

- 1 Comandi del climatizzatore sul display centrale.
- 2 Pulsanti di sbrinamento nel quadro centrale.
- 3 Comandi del climatizzatore sul retro del tunnel*.

Relative informazioni

- Climatizzatore (p. 190)
- Comandi del climatizzatore sul display centrale (p. 195)

- Comandi del climatizzatore sul retro del tunnel* (p. 197)
- Attivazione/disattivazione dello sbrinamento di cristalli e specchi retrovisori (p. 203)

Comandi del climatizzatore sul display centrale

Dalla barra del climatizzatore e dalla videata climatizzatore sul display centrale possono essere regolate tutte le funzioni del climatizzatore.

Barra del climatizzatore

Dalla barra del climatizzatore possono essere regolate le funzioni più comuni del climatizzatore.

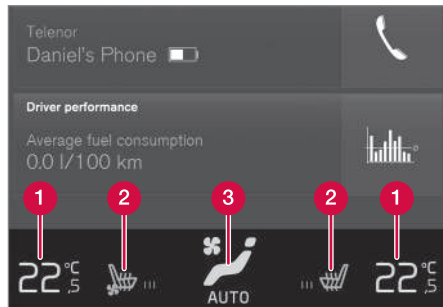

- 1 Comandi di temperatura lati conducente e passeggero.
- 2 Comandi per sedili del conducente e del passeggero elettroriscaldati* e ventilati* e volante elettroriscaldato*.
- 3 Pulsante per accedere alla videata climatizzatore. La grafica del pulsante mostra le impostazioni attivate del climatizzatore.

Videata climatizzatore

Premendo una volta il pulsante centrale nella barra del climatizzatore si accede alla videata climatizzatore. La videata climatizzatore è suddivisa nelle schede **Climatizzatore principale**, **Climatizzatore posteriore*** e **Climatizzatore parcheggio***. Passare da una scheda all'altra scorrendo un dito verso sinistra/destra oppure premendo la voce corrispondente.

Climatizzatore principale

Oltre alle funzioni della barra del climatizzatore, nella scheda **Climatizzatore principale** si possono regolare le altre funzioni del climatizzatore principale.

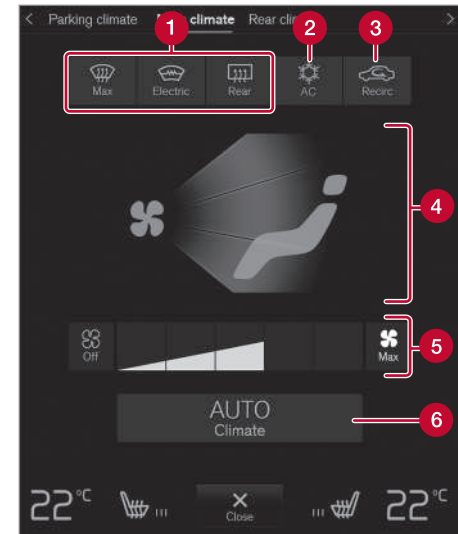

- 1 **Max, Elettrico, Posteriore** - Comandi dello sbrinatorio di cristalli e specchi retrovisori.
- 2 **AC** - Comandi del climatizzatore.
- 3 **Ricirc.** - Comandi del ricircolo dell'aria.
- 4 Comandi della distribuzione dell'aria.
- 5 Comandi della ventola per il sedile anteriore (con il climatizzatore a 2 zone, il comando è comune a quello per il sedile posteriore).



- ◀◀ **6 AUTO** - Regolazione automatica del climatizzatore.

Climatizzatore posteriore*

Nella scheda **Climatizzatore posteriore** si possono regolare tutte le funzioni del climatizzatore del sedile posteriore.

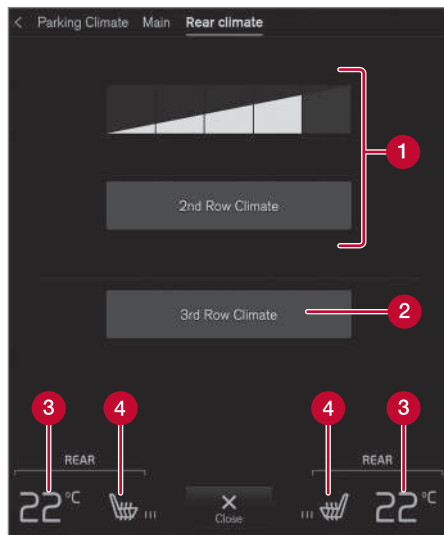

- 1 Climatizzatore seconda fila** - Comandi per la funzionalità del climatizzatore nel sedile posteriore, seconda fila di sedili. Comandi

della ventola per il sedile posteriore, seconda fila di sedili.

- 2 Climatizzatore 3a fila** - Comandi per la funzionalità del climatizzatore nel sedile posteriore, terza fila di sedili*.
- 3** Comandi di temperatura per il sedile posteriore.
- 4** Comandi del sedile posteriore elettroriscaldato*.

Climatizzatore di parcheggio*

Nella scheda **Climatizzatore parcheggio** si può regolare il climatizzatore di parcheggio dell'automobile.

Relative informazioni

- Comandi del climatizzatore (p. 194)
- Attivazione/disattivazione dello sbrinamento di cristalli e specchi retrovisori (p. 203)
- Attivare/disattivare il climatizzatore (p. 198)
- Attivare/disattivare il ricircolo dell'aria (p. 206)
- Modifica della distribuzione dell'aria (p. 208)
- Regolazione del livello della ventola (p. 202)
- Regolazione automatica del climatizzatore (p. 197)
- Regolazione della temperatura (p. 199)
- Attivare/disattivare il riscaldamento elettrico dei sedili* (p. 213)

- Attivazione/disattivazione della ventilazione dei sedili* (p. 214)
- Attivare/disattivare il riscaldamento elettrico del volante* (p. 215)
- Climatizzatore di parcheggio* (p. 216)

Comandi del climatizzatore sul retro del tunnel*

Dal pannello del climatizzatore sul retro del tunnel si possono regolare le funzioni del climatizzatore del sedile posteriore.

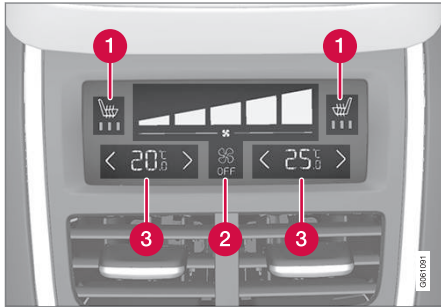

- 1 Comandi del sedile posteriore elettroriscaldato*.
- 2 Comandi della ventola per il sedile posteriore.
- 3 Comandi di temperatura per il sedile posteriore.

Se l'automobile è dotata di sedili posteriori elettroriscaldati*, ma sprovvista di pannello del climatizzatore sul retro del tunnel, per la regolazione sono previsti pulsanti fisici sul tunnel.

Relative informazioni

- Comandi del climatizzatore (p. 194)
- Attivare/disattivare il riscaldamento elettrico dei sedili* (p. 213)
- Regolazione del livello della ventola (p. 202)
- Regolazione della temperatura (p. 199)

Regolazione automatica del climatizzatore

Con la regolazione automatica, diverse funzioni del climatizzatore sono gestite automaticamente dal climatizzatore.

La regolazione automatica gestisce automaticamente il ricircolo dell'aria, il climatizzatore e la distribuzione dell'aria.



Pulsante di regolazione automatica nella videata climatizzatore.

1. Accedere alla videata climatizzatore sul display centrale.



◀ 2. Premere brevemente o a lungo **AUTO**.

Temperatura e livello della ventola cambiano in base alla pressione breve o prolungata:

- Una pressione breve ripristina le impostazioni precedenti per la regolazione automatica del climatizzatore.
 - Una pressione prolungata ripristina le impostazioni standard: 22°C/72°F e livello **3** (livello **2** nel sedile posteriore¹).
- > La regolazione automatica del climatizzatore si attiva/disattiva e il pulsante si accende/spegne.

Relative informazioni

- Comandi del climatizzatore sul display centrale (p. 195)

Attivare/disattivare il climatizzatore

Il climatizzatore raffredda e deumidifica l'aria in entrata all'occorrenza.

Attivare/disattivare il climatizzatore principale

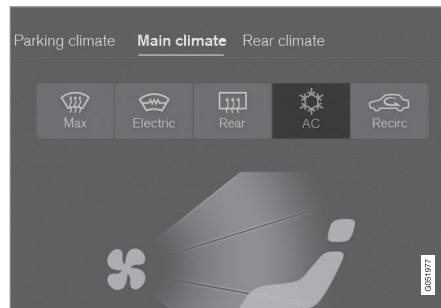

Pulsante del climatizzatore nella videata climatizzatore.

1. Accedere alla videata climatizzatore sul display centrale.
2. Premere **AC**.
 - > Il climatizzatore si attiva/disattiva e il pulsante si accende/spegne.Quando il climatizzatore è attivato, si attiva e disattiva automaticamente in base alle esigenze.

i NOTA

Affinché il climatizzatore funzioni in modo ottimale, tutti i finestrini e il tettuccio panoramico* devono essere chiusi.

i NOTA

Non è possibile accendere il climatizzatore quando il comando della ventola è in posizione **Off**.

¹ Nelle automobili con climatizzatore a 4 zone*.

Attivazione/disattivazione del climatizzatore della terza fila di sedili*

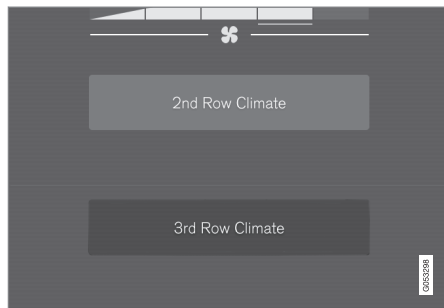

Pulsante del climatizzatore nella scheda **Climatizzatore posteriore** della videata climatizzatore.

1. Accedere alla videata climatizzatore sul display centrale e selezionare la scheda **Climatizzatore posteriore**.
2. Premere **Climatizzatore 3a fila**.
 - > Il climatizzatore si attiva/disattiva e il pulsante si accende/spegne.

i NOTA

Il climatizzatore della terza fila di sedili non si attiva se il climatizzatore principale o quello della seconda fila di sedili* è spento.

Attivare/disattivare il climatizzatore per la terza fila di sedili all'accensione del motore*

È possibile impostare che il climatizzatore per la terza fila di sedili (con climatizzatore a 4 zone*) sia attivato/disattivato all'accensione del motore.

1. Premere **Impostazioni** nella videata superiore sul display centrale.
2. Premere **Climatizzatore**.
3. Selezionare **Attivazione automatica clima terza fila** per attivare/disattivare il climatizzatore per la terza fila di sedili all'accensione del motore.

Relative informazioni

- Comandi del climatizzatore sul display centrale (p. 195)

Regolazione della temperatura

Si possono impostare temperature diverse per i lati sinistro e destro. Con il climatizzatore a 4 zone*, è possibile anche impostare la temperatura individualmente per i sedili anteriori e posteriori.

Regolazione della temperatura per il sedile anteriore²



Pulsanti di temperatura nella barra del climatizzatore.

1. Premere il pulsante di temperatura sinistra oppure destra nella barra del climatizzatore sul display centrale per accedere al comando.

² Con il climatizzatore a 2 zone, anche per il sedile posteriore.



Comando di temperatura.

2. Per regolare la temperatura:

- portare il comando alla temperatura desiderata oppure
 - premere + - per aumentare/diminuire gradualmente la temperatura.
- > La temperatura viene modificata e il pulsante visualizza quella impostata.

Sincronizzazione della temperatura

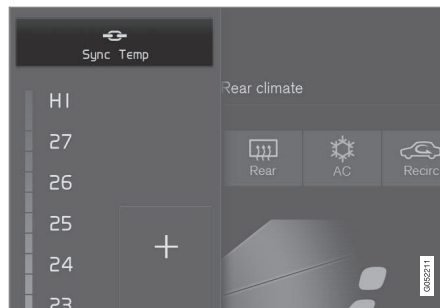

Pulsante di sincronizzazione per il comando della temperatura lato conducente.

1. Premere il pulsante di temperatura lato conducente nella barra del climatizzatore sul display centrale per accedere al comando.
2. Premere **Sincronizza temperatura**.
 - > La temperatura di tutte le zone dell'automobile viene sincronizzata con quella impostata per il lato conducente e il simbolo di sincronizzazione è visualizzato in corrispondenza del pulsante di temperatura.

Per disattivare la sincronizzazione, premere nuovamente **Sincronizza temperatura** oppure modificare le impostazioni di temperatura per il lato passeggero oppure per il sedile posteriore*.

Regolazione della temperatura per il sedile posteriore*

Dal sedile anteriore

Pulsanti di temperatura nella scheda **Climatizzatore posteriore** della videata climatizzatore.

1. Accedere alla videata climatizzatore sul display centrale e selezionare la scheda **Climatizzatore posteriore**.
2. Premere il pulsante di temperatura sinistra oppure destra per accedere al comando.

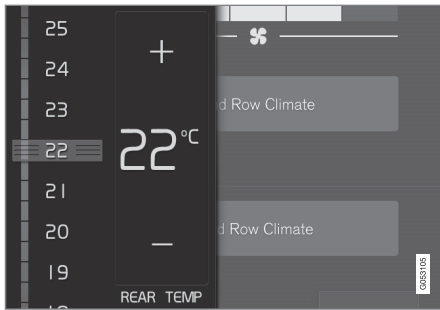

Comando di temperatura.

3. Per regolare la temperatura:

- portare il comando alla temperatura desiderata
 - premere +− per aumentare/diminuire gradualmente la temperatura.
- > La temperatura viene modificata e il pulsante visualizza quella impostata.

Dal sedile posteriore



Comandi di temperatura sul pannello del climatizzatore sul retro del tunnel.

- Premere i pulsanti </> sinistro o destro sul pannello del climatizzatore sul tunnel per aumentare/diminuire gradualmente la temperatura.
 - > La temperatura viene modificata e la videata nel pannello del climatizzatore visualizza quella impostata.

i NOTA

Selezionando una temperatura superiore/inferiore a quella desiderata, non si accelera il riscaldamento/raffreddamento dell'abitacolo.

Relative informazioni

- Comandi del climatizzatore (p. 194)
- Comandi del climatizzatore sul display centrale (p. 195)
- Comandi del climatizzatore sul retro del tunnel* (p. 197)
- Temperatura percepita (p. 191)

Regolazione del livello della ventola

La ventola può essere impostata su cinque livelli automatici nonché su **Off** e **Max**. Con il climatizzatore a 4 zone*, il livello della ventola può essere impostato separatamente per i sedili anteriori e posteriori.

Regolazione del livello della ventola per il sedile anteriore³

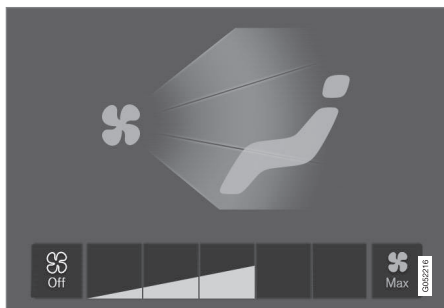

Pulsanti di comando della ventola nella videata climatizzatore.

1. Accedere alla videata climatizzatore sul display centrale.
2. Premere il pulsante corrispondente al livello della ventola desiderato, **Off**, **1-5** o **Max**.
 - > Il livello della ventola cambia e si accendono i pulsanti corrispondenti.

! IMPORTANTE

Se la ventola è spenta, il climatizzatore non si attiva e potrebbe formarsi condensa sul lato interno dei cristalli.

Regolazione del livello della ventola per il sedile posteriore*

Dal sedile anteriore

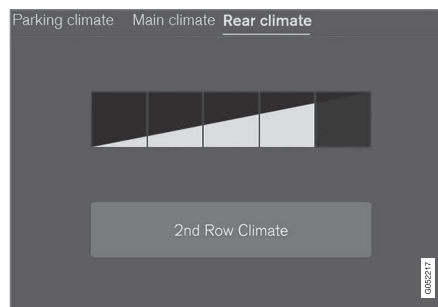

Pulsanti di comando della ventola nella scheda **Climatizzatore posteriore** della videata climatizzatore.

1. Accedere alla videata climatizzatore sul display centrale e selezionare la scheda **Climatizzatore posteriore**.

2. Premere il pulsante corrispondente al livello della ventola desiderato, **1-5**.

Il livello della ventola della seconda e terza fila di sedili* può essere disattivato premendo **Climatizzatore seconda fila**.

Il livello della ventola per la terza fila di sedili segue quello per la seconda fila, ma la ventola può essere disattivata separatamente* premendo **Climatizzatore 3a fila**.

- > Il livello della ventola cambia e si accendono i pulsanti corrispondenti.

³ Con il climatizzatore a 2 zone, anche per il sedile posteriore.

Dal sedile posteriore

Comandi della ventola sul pannello del climatizzatore sul retro del tunnel.

- Premere il pulsante corrispondente al livello della ventola desiderato, **Off** o **1-5** sul pannello del climatizzatore sul tunnel.
 - > Il livello della ventola cambia e si accendono i pulsanti corrispondenti.

i NOTA

Non è possibile impostare il livello della ventola per il sedile posteriore, se quello per il sedile anteriore è impostato su **Off**.

i NOTA

In base al fabbisogno, il climatizzatore adatta automaticamente il flusso d'aria all'interno del livello della ventola selezionato, quindi il livello della ventola potrebbe variare nell'ambito dello stesso livello.

Relative informazioni

- Comandi del climatizzatore sul display centrale (p. 195)
- Comandi del climatizzatore sul retro del tunnel* (p. 197)

Attivazione/disattivazione dello sbrinatoro di cristalli e specchi retrovisori

Le tre funzioni sbrinatoro max, parabrezza elettroriscaldato* e lunotto termico e specchi retrovisori esterni elettroriscaldati si utilizzano per rimuovere rapidamente condensa e ghiaccio da cristalli e specchi retrovisori.

Dai pulsanti fisici nel quadro centrale

Nel quadro centrale si trovano pulsanti fisici per un accesso rapido alle funzioni dello sbrinatoro.

Se l'automobile è dotata di parabrezza elettroriscaldato*, lo sbrinatoro max può essere attivato solo individualmente dalla videata climatizzatore sul display centrale.

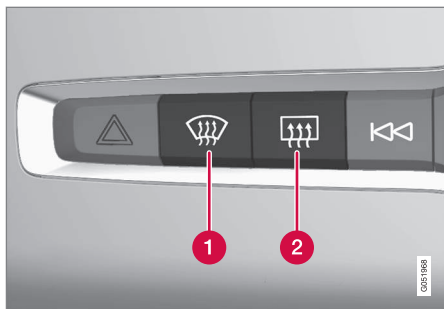

Pulsanti fisici nel quadro centrale.

- 1** Pulsante di parabrezza elettroriscaldato* e sbrinatori max.
- 2** Pulsante di lunotto termico e specchi retrovisori esterni elettroriscaldati.

Automobili senza parabrezza elettroriscaldato:

- Premere il pulsante (1).
 - > Lo sbrinatori max si attiva/disattiva e il pulsante si accende/spegne.

Automobili con parabrezza elettroriscaldato:

- Premere ripetutamente il pulsante (1) per commutare fra i tre livelli:
 - Parabrezza elettroriscaldato attivato
 - Parabrezza elettroriscaldato e sbrinatori max attivati
 - Disattivato.
- > Parabrezza elettroriscaldato e sbrinatori max si attivano/disattivano e il pulsante si accende/spegne.

i NOTA

Lo sbrinatori max si attiva con un certo ritardo per prevenire un breve aumento del livello della ventola alla disattivazione del parabrezza elettroriscaldato con due brevi pressioni del pulsante.

Lunotto termico e specchi retrovisori esterni elettroriscaldati:

- Premere il pulsante (2).
 - > Lunotto termico e specchi retrovisori esterni elettroriscaldati si attivano/disattivano e il pulsante si accende/spegne.

Dalla videata climatizzatore sul display centrale

Attivazione/disattivazione dello sbrinatori max

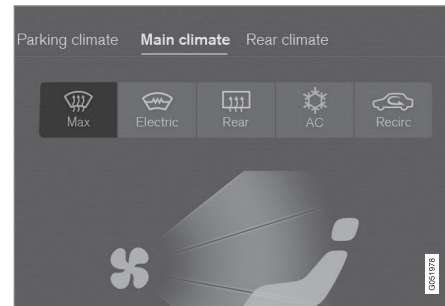

Pulsante dello sbrinatori max nella videata climatizzatore.

1. Accedere alla videata climatizzatore sul display centrale.

2. Premere **Max**.

- > Lo sbrinatoro max si attiva/disattiva e il pulsante si accende/spegne.

Lo sbrinatoro max disattiva la regolazione automatica del climatizzatore e il ricircolo dell'aria, attiva il climatizzatore e modifica il livello della ventola in **5** e la temperatura in **HI**.

Quando si disattiva lo sbrinatoro max, il climatizzatore torna alle impostazioni precedenti.

i **NOTA**

Il livello acustico aumenta, quando il livello della ventola viene impostato su **5**.

Attivazione/disattivazione del parabrezza elettroriscaldato*

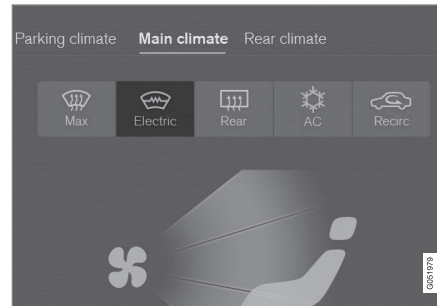

Pulsante del parabrezza elettroriscaldato nella videata climatizzatore.

1. Accedere alla videata climatizzatore sul display centrale.
2. Premere **Elettrico**.
 - > Il parabrezza elettroriscaldato si attiva/disattiva e il pulsante si accende/spegne.

i **NOTA**

Una superficie triangolare sulle fasce del parabrezza non è riscaldata elettricamente; qui lo sbrinamento può richiedere più tempo.

i **NOTA**

Il parabrezza elettroriscaldato può influenzare le prestazioni di transponder e altre apparecchiature di telecomunicazione.

i **NOTA**

Se si attiva il parabrezza elettroriscaldato quando il motore è stato spento automaticamente dalla funzione Start/Stop, il motore si riavvia.

« Attivazione/disattivazione di lunotto termico e specchi retrovisori esterni elettroriscaldati

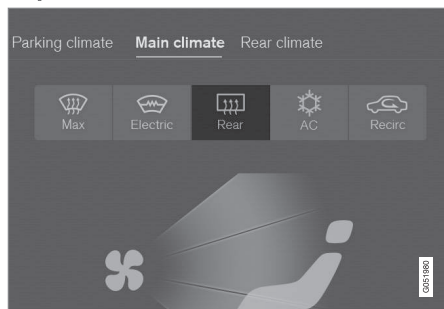

Pulsante di lunotto termico e specchi retrovisori esterni elettroriscaldati nella videata climatizzatore.

1. Accedere alla videata climatizzatore sul display centrale.
2. Premere **Posteriore**.
 - > Lunotto termico e specchi retrovisori esterni elettroriscaldati si attivano/disattivano e il pulsante si accende/spegne.

Attivazione/disattivazione dell'inserimento automatico del riscaldamento elettrico dei cristalli

È possibile impostare se l'inserimento automatico del riscaldamento elettrico di parabrezza*, lunotto e specchi retrovisori esterni deve essere attivato/disattivato all'accensione del motore. Se è selezionato l'inserimento automatico, il riscaldamento

elettrico si attiva quando sussiste il rischio di presenza di ghiaccio o condensa sul cristallo. Il riscaldamento elettrico si disattiva automaticamente quando il cristallo è sufficientemente caldo e il ghiaccio o la condensa sono scomparsi.

1. Premere **Impostazioni** nella videata superiore sul display centrale.
2. Premere **Climatizzatore**.
3. Selezionare **Sbrinatori automatici anteriori** per attivare/disattivare l'inserimento automatico del riscaldamento elettrico del parabrezza.

Selezionare **Sbrinatori automatici posteriori** per attivare/disattivare l'inserimento automatico del riscaldamento elettrico di lunotto e specchi retrovisori esterni.

Relative informazioni

- Comandi del climatizzatore (p. 194)
- Comandi del climatizzatore sul display centrale (p. 195)

Attivare/disattivare il ricircolo dell'aria

Il ricircolo dell'aria blocca l'ingresso di aria inquinata, gas di scarico ecc. nell'abitacolo, non immettendo aria esterna nell'automobile.

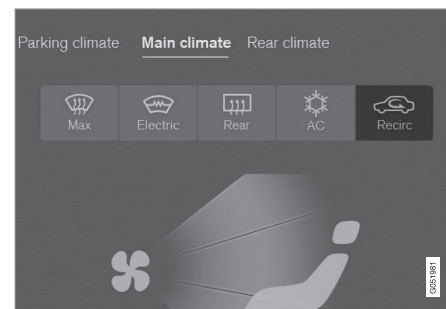

Pulsante del ricircolo dell'aria nella videata climatizzatore.

1. Accedere alla videata climatizzatore sul display centrale.
2. Premere **Ricirc..**
 - > Il ricircolo dell'aria si attiva/disattiva e il pulsante si accende/spegne.

! IMPORTANTE

Se l'aria nell'automobile ricircola per troppo tempo potrebbe formarsi condensa sui cristalli.

i NOTA

Non è possibile attivare il ricircolo dell'aria contemporaneamente allo sbrinatori max.

Attivare/disattivare il timer per il ricircolo dell'aria

È possibile impostare se deve essere attivato/disattivato un timer per il ricircolo dell'aria. Attivandolo, la funzione si disattiva automaticamente dopo 20 minuti.

1. Premere **Impostazioni** nella videata superiore sul display centrale.
2. Premere **Climatizzatore**.
3. Selezionare **Timer ricircolo** per attivare/disattivare il timer per il ricircolo dell'aria.

Relative informazioni

- Comandi del climatizzatore sul display centrale (p. 195)

Distribuzione dell'aria

Il climatizzatore distribuisce l'aria in entrata fra diverse bocchette nell'abitacolo.

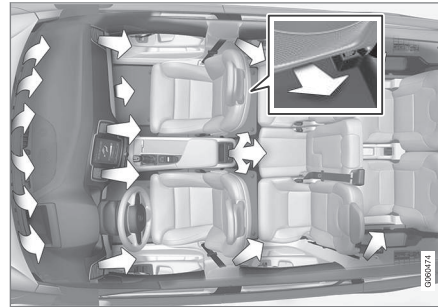
Panoramica della distribuzione dell'aria

Distribuzione dell'aria nell'abitacolo con climatizzatore a 4 zone.

Distribuzione dell'aria automatica e manuale

Quando è attivo il climatizzatore regolato automaticamente, la distribuzione dell'aria è automatica. All'occorrenza si può utilizzare la distribuzione dell'aria manuale.

Bocchette di ventilazione regolabili

L'abitacolo presenta 6, 8* o 10* bocchette di ventilazione regolabili in base a climatizzatore e numero di sedili.

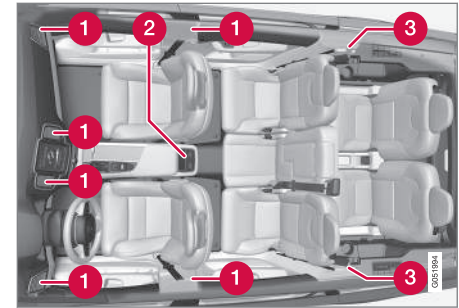

Posizione delle bocchette di ventilazione regolabili nell'abitacolo.

- 1 Con il climatizzatore a 2 zone, quattro bocchette sono posizionate nel cruscotto, una su ogni montante fra le portiere anteriore e posteriore.
- 2 Per il climatizzatore a 4 zone* sono presenti altre due bocchette sul retro del tunnel.
- 3 Per il climatizzatore a 4 zone* nei modelli a 7 posti è presente un'ulteriore bocchetta su ogni montante dietro la portiera posteriore.

i NOTA

Ricordare che i bambini possono essere sensibili alle correnti d'aria.

« Relative informazioni

- Climatizzatore (p. 190)
- Modifica della distribuzione dell'aria (p. 208)
- Apertura/chiusura e orientamento delle bocchette di ventilazione (p. 209)
- Tabella delle opzioni di distribuzione dell'aria (p. 210)
- Regolazione automatica del climatizzatore (p. 197)

Modifica della distribuzione dell'aria

All'occorrenza, la distribuzione dell'aria può essere modificata manualmente.

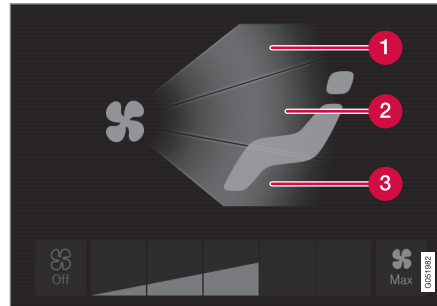

Pulsanti di distribuzione dell'aria nella videata climatizzatore.

- 1** Distribuzione dell'aria - bocchette dello sbrinatoro sul parabrezza
 - 2** Distribuzione dell'aria - bocchette di ventilazione su cruscotto e quadro centrale
 - 3** Distribuzione dell'aria - bocchette di ventilazione sul pavimento
1. Accedere alla videata climatizzatore sul display centrale.
 2. Premere uno o più pulsanti di distribuzione dell'aria per aprire/chiusure la bocchetta corrispondente.
 - > La distribuzione dell'aria viene modificata e i pulsanti si accendono/spengono.

Relative informazioni

- Distribuzione dell'aria (p. 207)
- Apertura/chiusura e orientamento delle bocchette di ventilazione (p. 209)
- Tabella delle opzioni di distribuzione dell'aria (p. 210)
- Comandi del climatizzatore sul display centrale (p. 195)

Apertura/chiusura e orientamento delle bocchette di ventilazione

Alcune bocchette di ventilazione dell'abitacolo possono essere aperte, chiuse e orientate singolarmente.

Orientando le bocchette esterne di montanti delle portiere e cruscotto verso i finestrini si può eliminare la condensa.

Orientando le bocchette dei montanti delle portiere verso l'interno nei climi caldi, si può ottenere un microclima nell'abitacolo più piacevole.

Apertura/chiusura delle bocchette di ventilazione

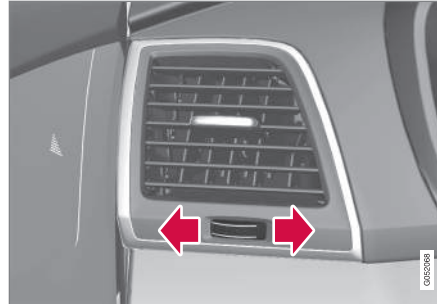

Rotella della bocchetta di ventilazione⁴.

- Ruotare la rotella per aprire/chiedere la bocchetta.

Più sono visibili le linee bianche della rotella, maggiore è il flusso d'aria.

Orientamento delle bocchette di ventilazione

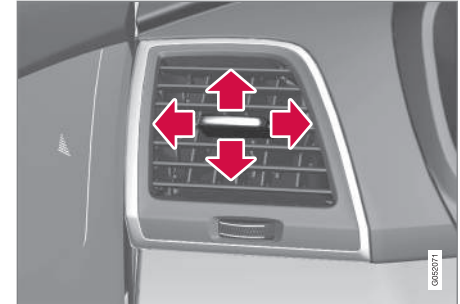

Leva della bocchetta di ventilazione⁴.

- Portare la leva verso destra/sinistra o in alto/basso per orientare la bocchetta.



Relative informazioni



- Distribuzione dell'aria (p. 207)
- Modifica della distribuzione dell'aria (p. 208)
- Tabella delle opzioni di distribuzione dell'aria (p. 210)

⁴ La figura è schematica - l'aspetto della bocchetta può differire a seconda della posizione.



Tabella delle opzioni di distribuzione dell'aria

All'occorrenza, la distribuzione dell'aria può essere modificata manualmente. Possono essere impostate le seguenti opzioni.

	Distribuzione dell'aria	Scopo
	Deselezionando tutti i pulsanti di distribuzione dell'aria in posizione manuale, il climatizzatore torna alla regolazione automatica.	
	Flusso d'aria principale dalle bocchette sbrinatori. Flusso d'aria medio dalle altre bocchette di ventilazione.	Evita la formazione di condensa e ghiaccio in climi freddi e umidi (a condizione che il livello della ventola non sia troppo basso).
	Flusso d'aria principale dalle bocchette di ventilazione nel cruscotto. Flusso d'aria medio dalle altre bocchette di ventilazione.	Assicura un buon raffrescamento in climi caldi.

	Distribuzione dell'aria	Scopo
	<p>Flusso d'aria principale dalle bocchette di ventilazione a pavimento. Flusso d'aria medio dalle altre bocchette di ventilazione.</p>	<p>Riscalda o raffresca a livello del pavimento.</p>
	<p>Flusso d'aria principale dalle bocchette di sbrinatori e ventilazione nel cruscotto. Flusso d'aria medio dalle altre bocchette di ventilazione.</p>	<p>Assicura un buon comfort in climi caldi e secchi.</p>
	<p>Flusso d'aria principale da bocchette sbrinatori e bocchette di ventilazione a pavimento. Flusso d'aria medio dalle altre bocchette di ventilazione.</p>	<p>Assicura un buon comfort e sbrina i cristalli in climi freddi e umidi.</p>



	Distribuzione dell'aria	Scopo
	Flusso d'aria principale dalle bocchette di ventilazione nel cruscotto e a pavimento. Flusso d'aria medio dalle altre bocchette di ventilazione.	Assicura un buon comfort nelle giornate di sole a temperature esterne non elevate.
	Flusso d'aria principale da bocchette sbrinatori e bocchette di ventilazione nel cruscotto e a pavimento.	Assicura un comfort uniforme nell'abitacolo.

Relative informazioni

- Distribuzione dell'aria (p. 207)
- Modifica della distribuzione dell'aria (p. 208)
- Apertura/chiusura e orientamento delle bocchette di ventilazione (p. 209)
- Comandi del climatizzatore sul display centrale (p. 195)

Attivare/disattivare il riscaldamento elettrico dei sedili*

Il riscaldamento dei sedili assicura il massimo comfort di conducente e passeggeri nei climi freddi.

Attivare/disattivare il riscaldamento elettrico del sedile anteriore*



Pulsanti di volante e sedile nella barra del climatizzatore.

1. Premere il pulsante di volante e sedile sinistro oppure destro nella barra del climatizzatore sul display centrale per accedere al comando di sedile e volante.

Se l'automobile non è dotata di sedili ventilati o volante elettroriscaldato, il pulsante dei sedili elettroriscaldati è accessibile direttamente nella barra del climatizzatore.

2. Premere ripetutamente il pulsante dei sedili elettroriscaldati per commutare fra i quattro livelli: **Off**, **Alto**, **Moderato** e **Basso**.
 - > Il livello cambia e il pulsante visualizza quello impostato.

Attivare/disattivare il riscaldamento elettrico del sedile posteriore*

Dal sedile anteriore*



Pulsanti dei sedili elettroriscaldati nel gruppo Climatizzatore posteriore della videata climatizzatore.

1. Accedere alla videata climatizzatore sul display centrale e selezionare la scheda **Climatizzatore posteriore**.
2. Premere ripetutamente il pulsante dei sedili elettroriscaldati per commutare fra i quattro livelli: **Off**, **Alto**, **Moderato** e **Basso**.
 - > Il livello cambia e il pulsante visualizza quello impostato.

Dal sedile posteriore

Con il climatizzatore a 2 zone:

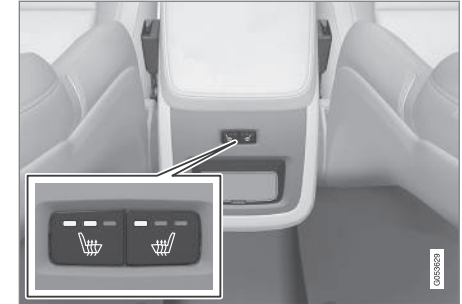

Pulsanti dei sedili elettroriscaldati sul retro del tunnel.

- Premere ripetutamente il pulsante fisico del sedile electrocomandato sinistro o destro sul retro del tunnel per commutare fra i quattro livelli: **Off**, **Alto**, **Moderato** e **Basso**.
 - > Il livello cambia e i LED del pulsante visualizzano quello impostato.

Con il climatizzatore a 4 zone*:



Indicatore del riscaldamento del sedile e comandi sul pannello del climatizzatore sul retro del tunnel.

- Premere ripetutamente il pulsante del sedile elettrocomandato sinistro o destro sul pannello del climatizzatore sul tunnel per commutare fra i quattro livelli: **Off, Alto, Moderato e Basso**.
 - > Si cambia di livello e la videata nel pannello del climatizzatore visualizza quello impostato.

ATTENZIONE

Il sedile elettroriscaldato non deve essere utilizzato da persone che hanno difficoltà a percepire l'aumento della temperatura in seguito a perdita di sensibilità o che, per qualsiasi motivo, hanno difficoltà a utilizzare il relativo comando. In caso contrario, sussiste il rischio di ustioni.

Attivare/disattivare il riscaldamento automatico dei sedili

È possibile impostare se l'inserimento automatico del riscaldamento elettrico dei sedili deve essere attivato/disattivato all'accensione del motore. Se è selezionato l'inserimento automatico, il riscaldamento elettrico si attiva se la temperatura ambiente è bassa.

1. Premere **Impostazioni** nella videata superiore sul display centrale.
2. Premere **Climatizzatore**.
3. In **Livello riscald. automatico sedile cond.** e **Livello riscald. automatico sedile pass.** selezionare **Off, Basso, Moderato o Alto** per attivare/disattivare e per selezionare il livello di avvio automatico del sedile conducente/passeggero elettroriscaldato.

Relative informazioni

- Comandi del climatizzatore (p. 194)
- Comandi del climatizzatore sul display centrale (p. 195)
- Comandi del climatizzatore sul retro del tunnel* (p. 197)

Attivazione/disattivazione della ventilazione dei sedili*

La ventilazione dei sedili è utile, ad esempio, per eliminare l'umidità dai vestiti.

Il sistema di ventilazione è costituito da ventole integrate nel sedile e nello schienale che aspirano l'aria attraverso il rivestimento del sedile. La capacità di raffreddamento aumenta mano a mano che l'aria nell'abitacolo si raffredda. L'impianto di ventilazione può essere attivato a motore acceso e tiene conto di temperatura del sedile, esposizione al sole e temperatura esterna.

Attivazione/disattivazione della ventilazione del sedile anteriore*



Pulsanti di volante e sedile nella barra del climatizzatore.

1. Premere il pulsante di volante e sedile sinistro oppure destro nella barra del climatizzatore sul display centrale per accedere al comando di sedile e volante.

Se l'automobile non è dotata di sedili elettroriscaldati o volante elettroriscaldato, il pulsante dei sedili ventilati è accessibile direttamente nella barra del climatizzatore.

2. Premere ripetutamente il pulsante dei sedili ventilati per commutare fra i quattro livelli: **Off**, **Alto**, **Moderato** e **Basso**.
 - > Il livello cambia e il pulsante visualizza quello impostato.

NOTA

Utilizzare la ventilazione del sedile con cautela per i passeggeri sensibili alle correnti d'aria. In caso di utilizzo prolungato si raccomanda il livello **Basso**.

IMPORTANTE

La ventilazione del sedile non si attiva se la temperatura dell'abitacolo è troppo bassa. In questo modo si evita una temperatura sgradevole per l'occupante del sedile.

Relative informazioni

- Comandi del climatizzatore (p. 194)
- Comandi del climatizzatore sul display centrale (p. 195)

Attivare/disattivare il riscaldamento elettrico del volante*

Il riscaldamento del volante assicura il massimo comfort del conducente nei climi freddi.

Attivazione/disattivazione del riscaldamento elettrico del volante



Pulsanti di volante e sedile nella barra del climatizzatore.

1. Premere il pulsante di volante e sedile lato conducente nella barra del climatizzatore sul display centrale per accedere al comando di sedile e volante.

Se l'automobile non è dotata di sedili elettroriscaldati o ventilati, il pulsante del volante elettroriscaldato è accessibile direttamente nella barra del climatizzatore.



2. Premere ripetutamente il pulsante del volante elettroriscaldato per commutare fra i quattro livelli: **Off**, **Alto**, **Moderato** e **Basso**.
- > Il livello cambia e il pulsante visualizza quello impostato.

Attivazione/disattivazione del riscaldamento automatico del volante

È possibile impostare se l'inserimento automatico del riscaldamento elettrico del volante deve essere attivato/disattivato all'accensione del motore. Se è selezionato l'inserimento automatico, il riscaldamento elettrico si attiva se la temperatura ambiente è bassa.

1. Premere **Impostazioni** nella videata superiore sul display centrale.
2. Premere **Climatizzatore**.
3. In **Livello riscald. automatico volante**, selezionare **Off**, **Basso**, **Moderato** o **Alto** per attivare/disattivare e per selezionare il livello di avvio automatico del volante elettroriscaldato.

Relative informazioni

- Comandi del climatizzatore (p. 194)
- Comandi del climatizzatore sul display centrale (p. 195)
- Volante (p. 139)

Climatizzatore di parcheggio*

Il microclima nell'abitacolo può essere preconditionato o mantenuto quando l'automobile è parcheggiata.

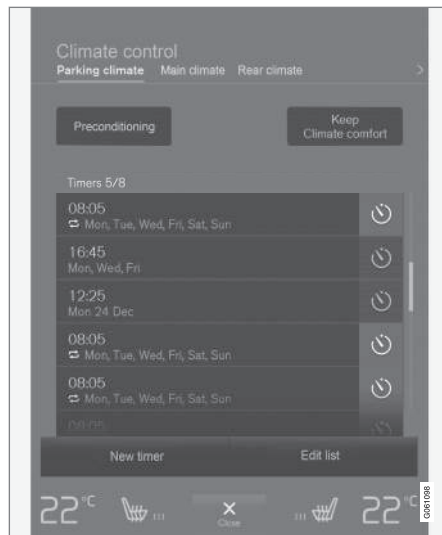

Precondizionamento e funzione che mantiene l'abitacolo confortevole si gestiscono dalla scheda **Climatizzatore parcheggio** della videata climatizzatore sul display centrale.

Precondizionamento

Il precondizionamento prima della partenza riduce l'usura e il consumo energetico durante la guida.

Il precondizionamento può essere attivato direttamente oppure con un timer.

A seconda dei casi, la funzione utilizza diversi sistemi:

- Il riscaldatore di parcheggio* riscalda l'abitacolo nei climi freddi ad una temperatura confortevole e riscalda anche il motore.
- La ventilazione raffredda l'abitacolo nei climi caldi alla temperatura esterna vigente.

i NOTA

Durante il precondizionamento dell'abitacolo, l'automobile cerca di raggiungere una temperatura comfort e non la temperatura impostata nel climatizzatore.

Funzione che mantiene l'abitacolo confortevole

Il microclima nell'abitacolo può essere mantenuto durante il parcheggio, ad esempio se è necessario spegnere il motore, ma conducente o passeggeri desiderano restare a bordo senza rinunciare al comfort.

La funzione che mantiene l'abitacolo confortevole può essere attivata solo manualmente.

* Optional/accessorio.

A seconda dei casi, la funzione utilizza diversi sistemi:

- Quando il clima è freddo, il calore residuo del motore riscalda l'abitacolo ad una temperatura confortevole.
- La ventilazione raffredda l'abitacolo nei climi caldi alla temperatura esterna vigente.

i NOTA

Bloccando l'automobile dall'esterno, la funzione che mantiene l'abitacolo confortevole viene disattivata. In questo modo non viene dissipato inutilmente il calore residuo. La funzione è stata studiata per mantenere l'abitacolo confortevole se il conducente o i passeggeri restano a bordo.

Relative informazioni

- Climatizzatore (p. 190)
- Accensione/spengimento del preconditionamento* (p. 217)
- Timer per il preconditionamento* (p. 218)
- Attivare/disattivare la funzione che mantiene l'abitacolo confortevole* (p. 221)
- Simboli e messaggi relativi al climatizzatore di parcheggio* (p. 222)
- Riscaldatore* (p. 223)
- Riscaldatore di parcheggio* (p. 224)

Accensione/spengimento del preconditionamento*

Il preconditionamento riscalda l'abitacolo e il motore o arieggia l'abitacolo prima di mettersi in marcia. La funzione può essere attivata direttamente dal display centrale o con un telefono cellulare.

Accensione/spengimento dal display centrale

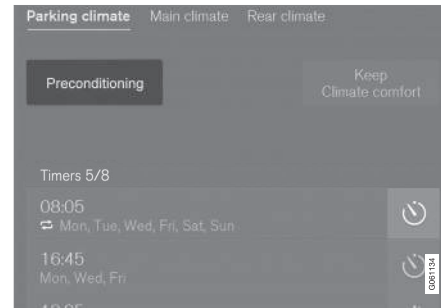

Pulsante del preconditionamento nella scheda **Climatizzatore parcheggio** della videata climatizzatore.

1. Accedere alla videata climatizzatore sul display centrale.
2. Selezionare la scheda **Climatizzatore parcheggio**.

3. Premere **Precondizionamento**.

> Il preconditionamento si attiva/disattiva e il pulsante si accende/spegne.

i NOTA

Si raccomanda di tenere chiusi portiere e finestrini durante il preconditionamento dell'abitacolo.

⚠ ATTENZIONE

Non utilizzare il preconditionamento se l'automobile è dotata di riscaldatore*:

- In un locale con ventilazione insufficiente. L'avviamento del riscaldatore genera gas di scarico.
- In luoghi vicini a combustibili o materiali facilmente infiammabili. Carburante, gas, erba alta, segatura ecc. potrebbero prendere fuoco.
- Quando sussiste il rischio che il tubo di scarico del riscaldatore sia bloccato. Ad esempio, la presenza di neve alta nel passaruota anteriore destro può pregiudicare la ventilazione del riscaldatore.

Ricordare che il preconditionamento potrebbe essere attivato da un timer impostato molto tempo prima.



« Avvio tramite app*

L'avvio del preconditionamento e le informazioni sulle impostazioni selezionate possono essere gestiti da un dispositivo con la app Volvo On Call*. Il preconditionamento riscalda l'abitacolo a una temperatura confortevole o lo arieggia in base alla temperatura esterna.

Per raffrescare l'abitacolo a una temperatura confortevole (utilizzando il climatizzatore dell'automobile) si può utilizzare la funzione di avviamento remoto del motore (Engine Remote Start - ERS)⁵ tramite la app Volvo On Call*.

Relative informazioni

- Climatizzatore di parcheggio* (p. 216)
- Timer per il preconditionamento* (p. 218)
- Attivare/disattivare la funzione che mantiene l'abitacolo confortevole* (p. 221)
- Simboli e messaggi relativi al climatizzatore di parcheggio* (p. 222)
- Riscaldatore* (p. 223)

Timer per il preconditionamento*

Il timer può essere impostato in modo che il preconditionamento sia terminato a un determinato orario.

Il timer può gestire fino a 8 impostazioni per:

- Un orario in una singola data
- Un orario in uno o più giorni della settimana, con o senza ripetizione.

Relative informazioni

- Climatizzatore di parcheggio* (p. 216)
- Impostazione del timer per il preconditionamento* (p. 218)
- Attivazione/disattivazione del preconditionamento* (p. 220)
- Accensione/spegnimento del preconditionamento* (p. 217)
- Simboli e messaggi relativi al climatizzatore di parcheggio* (p. 222)

Impostazione del timer per il preconditionamento*

Il timer del preconditionamento può gestire fino a 8 orari.

Aggiunta di un orario

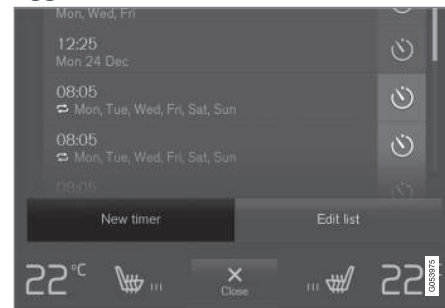

Pulsante per aggiungere un orario nella scheda **Climatizzatore parcheggio** nella videata climatizzatore.

1. Accedere alla videata climatizzatore sul display centrale.
2. Selezionare la scheda **Climatizzatore parcheggio**.

⁵ Alcuni modelli di auto e mercati.

3. Premere **Aggiungi timer**.
> È visualizzata una finestra a comparsa.

i NOTA

Non è possibile impostare un ulteriore orario se il timer ne contiene già 8. Per aggiungere un orario, cancellare uno dei precedenti.

4. Premere **Data** per impostare un orario in una singola data.

Premere **Giorni** per impostare un orario in uno o più giorni della settimana.

Con **Giorni**: Attivare/disattivare la ripetizione selezionando/deselezionando la casella **Ripetere settiman.**

5. Con **Data**: Selezionare la data per il precondizionamento scorrendo l'elenco con le frecce.

Con **Giorni**: Selezionare i giorni della settimana per il precondizionamento premendo i pulsanti corrispondenti.

6. Impostare l'orario a cui il precondizionamento deve essere terminato scorrendo l'orologio con le frecce.
7. Premere **Conferma** per aggiungere l'orario.
> L'orario viene aggiunto all'elenco e si attiva.

! ATTENZIONE

Non utilizzare il precondizionamento se l'automobile è dotata di riscaldatore*:

- In un locale con ventilazione insufficiente. L'avviamento del riscaldatore genera gas di scarico.
- In luoghi vicini a combustibili o materiali facilmente infiammabili. Carburante, gas, erba alta, segatura ecc. potrebbero prendere fuoco.
- Quando sussiste il rischio che il tubo di scarico del riscaldatore sia bloccato. Ad esempio, la presenza di neve alta nel passaruota anteriore destro può pregiudicare la ventilazione del riscaldatore.

Ricordare che il precondizionamento potrebbe essere attivato da un timer impostato molto tempo prima.

Modifica di un orario

1. Accedere alla videata climatizzatore sul display centrale.
2. Selezionare la scheda **Climatizzatore parcheggio**.
3. Premere sull'orario da modificare.
> È visualizzata una finestra a comparsa.
4. Modificare l'orario allo stesso modo specificato sotto il precedente titolo "Aggiunta di un orario".

Rimozione di un orario

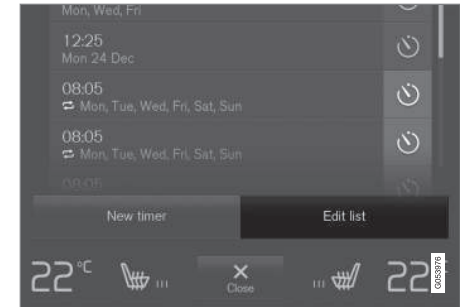

Pulsante per modificare la lista/rimuovere un orario nella scheda **Climatizzatore parcheggio** nella videata climatizzatore.

1. Accedere alla videata climatizzatore sul display centrale.
2. Selezionare la scheda **Climatizzatore parcheggio**.
3. Premere **Modifica elenco**.
4. Premere sull'icona di cancellatura a destra nella lista.
> L'icona si trasforma nel testo **Elimina**.
5. Premere **Elimina** per confermare.
> L'orario è rimosso dalla lista.



« Relative informazioni

- Timer per il preconditionamento* (p. 218)
- Attivazione/disattivazione del preconditionamento* (p. 220)
- Riscaldatore* (p. 223)

Attivazione/disattivazione del preconditionamento*

Un orario nel timer di preconditionamento può essere attivato o disattivato in base alle esigenze.



Pulsanti del timer nella scheda **Climatizzatore parcheggio** della videata climatizzatore.

1. Accedere alla videata climatizzatore sul display centrale.
2. Selezionare la scheda **Climatizzatore parcheggio**.
3. Per attivare/disattivare un orario, premere il pulsante del timer a destra dell'orario.
 - > L'orario si attiva/disattiva e il pulsante si accende/spegne.

⚠ ATTENZIONE

Non utilizzare il preconditionamento se l'automobile è dotata di riscaldatore*:

- In un locale con ventilazione insufficiente. L'avviamento del riscaldatore genera gas di scarico.
- In luoghi vicini a combustibili o materiali facilmente infiammabili. Carburante, gas, erba alta, segatura ecc. potrebbero prendere fuoco.
- Quando sussiste il rischio che il tubo di scarico del riscaldatore sia bloccato. Ad esempio, la presenza di neve alta nel passaruota anteriore destro può pregiudicare la ventilazione del riscaldatore.

Ricordare che il preconditionamento potrebbe essere attivato da un timer impostato molto tempo prima.

Relative informazioni

- Timer per il preconditionamento* (p. 218)
- Impostazione del timer per il preconditionamento* (p. 218)
- Riscaldatore* (p. 223)

Attivare/disattivare la funzione che mantiene l'abitacolo confortevole*

Questa funzione mantiene l'abitacolo confortevole dopo la marcia. La funzione può essere attivata direttamente dal display centrale.



Pulsante della funzione che mantiene l'abitacolo confortevole nella scheda **Climatizzatore parcheggio** della videata climatizzatore.

1. Accedere alla videata climatizzatore sul display centrale.
2. Selezionare la scheda **Climatizzatore parcheggio**.
3. Premere **Mantieni clima comfort**.
 - > La funzione che mantiene l'abitacolo confortevole si attiva/disattiva e il pulsante si accende/spegne.

i NOTA

Non è possibile attivare la funzione che mantiene l'abitacolo confortevole se il calore residuo del motore non è sufficiente a mantenere il microclima dell'abitacolo o se la temperatura esterna è superiore a circa 20°C.

i NOTA

Bloccando l'automobile dall'esterno, la funzione che mantiene l'abitacolo confortevole viene disattivata. In questo modo non viene dissipato inutilmente il calore residuo. La funzione è stata studiata per mantenere l'abitacolo confortevole se il conducente o i passeggeri restano a bordo.

Relative informazioni

- Climatizzatore di parcheggio* (p. 216)
- Accensione/spengimento del preconditionamento* (p. 217)

Simboli e messaggi relativi al climatizzatore di parcheggio*

Il display del conducente può visualizzare una serie di simboli e messaggi relativi al climatizzatore di parcheggio.



Quando il riscaldatore di parcheggio è attivo, questo simbolo è acceso sul display del conducente.

Simbolo	Messaggio	Funzione
	Climatizz. parcheggio Servizio richiesto	Il climatizzatore di parcheggio è fuori uso. Rivolgersi al più presto a un riparatore ^A per un controllo della funzione.
	Climatizz. parcheggio Temporaneamente non disponibile	Il climatizzatore di parcheggio è temporaneamente fuori uso. Se il problema persiste, rivolgersi a un riparatore ^A per un controllo della funzione.
	Climatizz. parcheggio Non disponibile, livello carburante troppo basso	Il climatizzatore di parcheggio non può essere attivato perché il livello del carburante è troppo basso*. Fare rifornimento.
	Climatizz. parcheggio Non disponibile, livello carica troppo basso	Il climatizzatore di parcheggio non può essere attivato perché il livello di carica della batteria di avviamento è troppo basso*. Ricaricare la batteria.

^A Si raccomanda un riparatore autorizzato Volvo.

Relative informazioni

- Climatizzatore di parcheggio* (p. 216)
- Accensione/spengimento del preconditionamento* (p. 217)
- Attivare/disattivare la funzione che mantiene l'abitacolo confortevole* (p. 221)
- Timer per il preconditionamento* (p. 218)
- Riscaldatore* (p. 223)
- Gestione dei messaggi su display del conducente e centrale (p. 113)

Riscaldatore*

Il riscaldatore aiuta motore e abitacolo a raggiungere la temperatura corretta prima e durante la marcia.

Il riscaldatore presenta due sottofunzioni:

- Il riscaldatore di parcheggio riscalda all'occorrenza motore e abitacolo quando è attivato il preconditionamento del climatizzatore di parcheggio*.
- Riscaldatore supplementare - riscalda all'occorrenza abitacolo e motore durante la marcia.

Il riscaldatore funziona a carburante ed è montato nel passaruota anteriore destro.



Quando il riscaldatore è attivo, questo simbolo è acceso sul display del conducente.

i NOTA

Quando è attivo il riscaldatore può fuoriuscire del fumo in corrispondenza del passaruota anteriore destro e si può sentire un rumore sordo. Si può sentire anche un ticchettio provenire dalla pompa del carburante nella parte posteriore dell'automobile. Questo è del tutto normale.

Batteria e ricarica

Il riscaldatore è alimentato dalla batteria di avviamento dell'automobile. Se il livello di carica della batteria di avviamento è troppo basso, il riscaldatore si spegne automaticamente e il display del conducente visualizza un messaggio.

i NOTA

Accertarsi che il livello di carica della batteria sia sufficiente se si intende utilizzare il riscaldatore.

Carburante e rifornimento

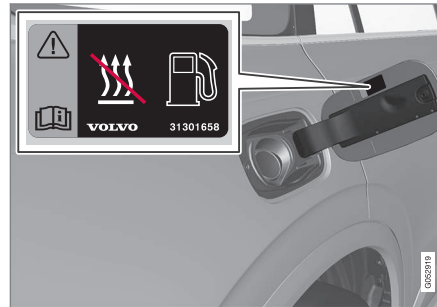

Etichetta sullo sportello del serbatoio.

Il riscaldatore utilizza il carburante del normale serbatoio dell'automobile.

Se l'automobile è parcheggiata in forte pendenza, la parte anteriore deve trovarsi in basso, in modo

da garantire l'afflusso di carburante al riscaldatore.

Se il livello del carburante nel serbatoio è troppo basso, il riscaldatore si spegne automaticamente e il display del conducente visualizza un messaggio.

i NOTA

Verificare che il normale serbatoio contenga carburante a sufficienza se si intende utilizzare il riscaldatore.

⚠ ATTENZIONE

Il carburante versato può incendiarsi. Spegnere il riscaldatore a carburante prima di iniziare il rifornimento di carburante.

Controllare sul display del conducente che il riscaldatore sia spento. Quando è attivato, è acceso il relativo simbolo.

Relative informazioni

- Riscaldatore di parcheggio* (p. 224)
- Riscaldatore supplementare* (p. 225)
- Climatizzatore di parcheggio* (p. 216)

Riscaldatore di parcheggio*

Il riscaldatore di parcheggio aiuta l'abitacolo a raggiungere la temperatura corretta prima della marcia.

Il riscaldatore di parcheggio è una delle due sottofunzioni del riscaldatore dell'automobile. Il riscaldatore è montato nel passaruota anteriore destro.

i NOTA

Quando è attivo il riscaldatore può fuoriuscire del fumo in corrispondenza del passaruota anteriore destro e si può sentire un rumore sordo. Si può sentire anche un ticchettio provenire dalla pompa del carburante nella parte posteriore dell'automobile. Questo è del tutto normale.

Il riscaldatore di parcheggio si avvia automaticamente quando il fabbisogno di calore aumenta, se è attivato il preconditionamento del climatizzatore di parcheggio*.

Si disattiva quindi automaticamente quando si raggiunge la temperatura desiderata, il tempo impostato in un determinato timer oppure il tempo massimo di funzionamento del riscaldatore.

Il tempo massimo di funzionamento del riscaldatore è di 40 minuti.

i NOTA

Accertarsi che il normale serbatoio contenga carburante a sufficienza se si intende utilizzare il riscaldatore.

Accertarsi che il livello di carica della batteria di avviamento sia sufficiente se si intende utilizzare il riscaldatore.

! IMPORTANTE

L'uso ripetuto del riscaldatore di parcheggio combinato a percorrenze brevi può scaricare la batteria e causare problemi di avviamento.

Affinché la batteria dell'automobile si ricarichi in misura equivalente all'energia consumata dal riscaldatore di parcheggio, se il riscaldatore è usato regolarmente l'automobile deve essere guidata per un tempo uguale a quello in cui è stato attivo il riscaldatore. Il riscaldatore di parcheggio non deve essere utilizzato per più di 40 minuti alla volta.

! ATTENZIONE

Non utilizzare il preconditionamento se l'automobile è dotata di riscaldatore*:

- In un locale con ventilazione insufficiente. L'avviamento del riscaldatore genera gas di scarico.
- In luoghi vicini a combustibili o materiali facilmente infiammabili. Carburante, gas, erba alta, segatura ecc. potrebbero prendere fuoco.
- Quando sussiste il rischio che il tubo di scarico del riscaldatore sia bloccato. Ad esempio, la presenza di neve alta nel passaruota anteriore destro può pregiudicare la ventilazione del riscaldatore.

Ricordare che il preconditionamento potrebbe essere attivato da un timer impostato molto tempo prima.

! ATTENZIONE

Se si sente odore di carburante, vengono emesse notevoli quantità di fumo o fumo nero o si sentono rumori anomali dal riscaldatore di parcheggio, spegnerlo e, se possibile, sfilare il relativo fusibile. Volvo raccomanda di rivolgersi a un riparatore autorizzato Volvo per la riparazione.

Relative informazioni

- Riscaldatore* (p. 223)
- Riscaldatore supplementare* (p. 225)
- Climatizzatore di parcheggio* (p. 216)
- Fusibili nel vano motore (p. 565)

Riscaldatore supplementare*

Il riscaldatore supplementare aiuta abitacolo e motore a raggiungere la temperatura corretta durante la marcia.

Il riscaldatore supplementare è una delle due sottofunzioni del riscaldatore dell'automobile. Il riscaldatore è montato nel passaruota anteriore destro.

NOTA

Quando è attivo il riscaldatore può fuoriuscire del fumo in corrispondenza del passaruota anteriore destro e si può sentire un rumore sordo. Si può sentire anche un ticchettio provenire dalla pompa del carburante nella parte posteriore dell'automobile. Questo è del tutto normale.

Il riscaldatore supplementare si avvia ed è comandato automaticamente quando l'automobile necessita di calore durante la marcia.

Si spegne quindi automaticamente quando si spegne l'automobile.

NOTA

Accertarsi che il normale serbatoio contenga carburante a sufficienza se si intende utilizzare il riscaldatore.

Accertarsi che il livello di carica della batteria di avviamento sia sufficiente se si intende utilizzare il riscaldatore.

Attivare/disattivare l'inserimento automatico del riscaldatore supplementare

È possibile impostare se l'inserimento automatico del riscaldatore supplementare deve essere attivato/disattivato.

1. Premere **Impostazioni** nella videata superiore sul display centrale.
2. Premere **Climatizzatore**.
3. Selezionare **Riscaldatore supplementare** per attivare/disattivare l'inserimento automatico del riscaldatore supplementare.

NOTA

Volvo raccomanda di disattivare l'inserimento automatico del riscaldatore supplementare per i brevi tragitti.



◀◀ **Relative informazioni**

- Riscaldatore* (p. 223)
- Riscaldatore di parcheggio* (p. 224)

CARICO E BAGAGLIAIO

Interni dell'abitacolo

Panoramica degli interni dell'abitacolo e dei vani portaoggetti.

Sedile anteriore

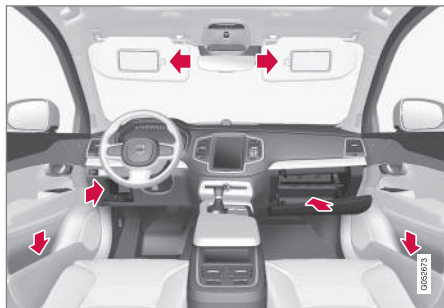

Vani portaoggetti nel pannello della portiera e al volante, cassetto portaoggetti e aletta parasole.

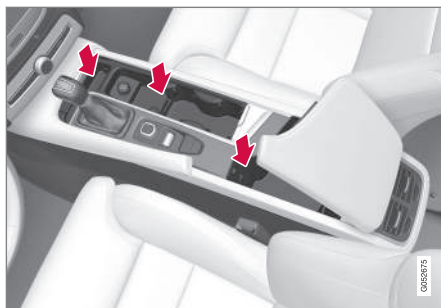

Vani portaoggetti con portalattine, posacenere*, prese elettriche ed accendisigari* nonché ingresso AUX/USB nel tunnel.

Seconda fila di sedili

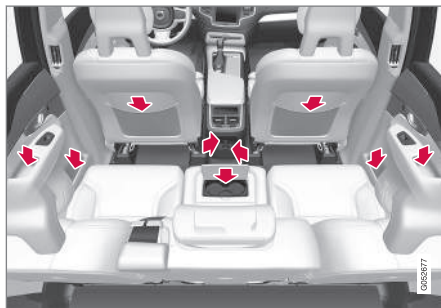

Vano portaoggetti e posacenere* nel pannello della portiera, portalattine* nello schienale del posto centrale, tasca portaoggetti* sullo schienale del sedile anteriore nonché presa elettrica ed accendisigari* nel tunnel.

Terza fila di sedili*



Vano portaoggetti e portalattine nel pannello laterale e vano portaoggetti fra i sedili.

ATTENZIONE

Riporre cellulare, macchina fotografica, telecomando di altri apparecchi e altri oggetti nel cassetto portaoggetti o in altri vani. In caso di frenata brusca o collisione potrebbero ferire gli occupanti.

Relative informazioni

- Tunnel (p. 229)
- Utilizzo del cassetto portaoggetti (p. 235)
- Aletta parasole (p. 236)
- Presa elettrica (p. 230)
- Svuotamento dei posacenere* (p. 234)

Tunnel

Il tunnel è posizionato fra i sedili anteriori.

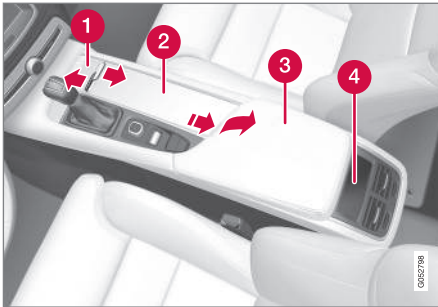

- 1 Vano portaoggetti con sportello*. Lo sportello si apre/chiude premendo la maniglia.
- 2 Vano portaoggetti con portalattine per conducente e passeggero e presa da 12 V. Se sono presenti il posacenere e l'accendisigari, la presa da 12 V è sostituita dall'accendisigari e il portalattine da un posacenere amovibile.
- 3 Vano portaoggetti e presa AUX/USB sotto il bracciolo.
- 4 Comandi del climatizzatore per le funzioni del climatizzatore del sedile posteriore* o per il vano portaoggetti.

Relative informazioni

- Interni dell'abitacolo (p. 228)
- Presa elettrica (p. 230)
- Uso dell'accendisigari* (p. 234)
- Svuotamento dei posacenere* (p. 234)
- Connessione di media tramite presa AUX/USB (p. 472)
- Comandi del climatizzatore sul retro del tunnel* (p. 197)

Presseletrica

Due prese elettriche da 12 V e una presa elettrica da 230 V* si trovano nel tunnel, una presa elettrica da 12 V* nel bagagliaio.

Per abilitare l'erogazione di corrente delle prese, il sistema elettrico dell'auto deve essere impostato nella posizione di accensione più bassa I. Successivamente le prese rimarranno attive fintantoché il livello di carica della batteria di avviamento non diventa troppo basso.

Le prese sono disattivate quando il motore è spento e l'auto è bloccata. Se il motore è spento e l'auto rimane sbloccata oppure è bloccata in posizione bloccaporte temporaneamente disattivata, le prese rimarranno attive ulteriormente per un massimo di 10 minuti.

i NOTA

Ricordare che, utilizzando le prese elettriche a motore spento, il livello di carica della batteria di avviamento potrebbe scendere eccessivamente, con limitazione di altre funzioni.

Presseletrica 230 V*



Presseletrica da 230 V nel tunnel, seconda fila di sedili.

La preseletrica può essere utilizzata per diversi accessori a 230 V, ad esempio caricabatterie o PC portatili.

! IMPORTANTE

Potenza erogata max 150 W.

Uso della preseletrica

1. Abbassare la chiusura scorrevole davanti alla preseletrica e collegare il contatto dell'accessorio.
> Il LED sulla preseletrica ne indica lo stato.
2. Controllare che il LED sia acceso a luce fissa verde; solo in questa condizione la preseletrica eroga corrente.

3. Scollegare l'accessorio estraendo il contatto; non tirare afferrando il cavo.

Tirare su la chiusura scorrevole quando la preseletrica non è usata o quando essa è lasciata incustodita.

! IMPORTANTE

- Non utilizzare accessori con spine grandi o pesanti che potrebbero danneggiare la preseletrica o staccarsi durante la guida.
- Non utilizzare accessori che possono provocare interferenze, ad esempio al ricevitore radio o all'impianto elettrico dell'automobile.
- Sistemare gli accessori in modo che non possano provocare lesioni a conducente o passeggeri in caso di frenata brusca o collisione.
- Tenere sotto controllo gli accessori collegati, perché possono generare calore e provocare ustioni a passeggeri o interni.

! ATTENZIONE

- Utilizzare esclusivamente accessori integri e perfettamente funzionanti. Gli accessori devono prevedere un'alimentazione a 230 V e 50 Hz ed essere dotati di spine compatibili con la preseletrica. Gli accessori

devono presentare il marchio CE, UL o corrispondente certificazione di sicurezza.

- Non lasciare mai che presa, spina o accessori entrino a contatto con acqua o altri liquidi. Non toccare né utilizzare la presa se sembra danneggiata o è venuta a contatto con acqua o altri liquidi.
- Non collegare alla presa connettori multipli, adattatori o prolunghe, perché potrebbero disabilitare le funzioni di sicurezza della presa.
- La presa è dotata di una protezione per le dita. Prestare attenzione affinché nessuno manometta o danneggi la presa rimuovendo detta protezione. Non lasciare bambini incustoditi a bordo mentre è attiva la presa.

Il mancato rispetto delle indicazioni fornite può provocare scosse elettriche forti o mortali.

Indicazione dello stato

Un LED sulla presa indica lo stato di essa:

Indicazione dello stato	Motivo	Intervento
Luce fissa verde	La presa eroga corrente ad un contatto collegato.	Nessuno.
Luce lampeggiante arancione	Il trasformatore della presa ha una temperatura troppo alta (ad esempio quando l'accessorio assorbe molta corrente, o in caso di alta temperatura nell'abitacolo).	Scollegare il contatto, lasciar raffreddare il trasformatore e ricollegare il contatto.
	L'accessorio collegato assorbe molta corrente (momentaneamente o costantemente) o non funziona.	Nessuno. L'accessorio non può usare la presa.



Indicazione dello stato	Motivo	Intervento
LED spento	La presa non rileva nessun contatto collegato ad essa.	Controllare che il contatto sia correttamente inserito nella presa.
	La presa non è attiva.	Impostare il sistema elettrico dell'auto nella posizione di accensione più bassa I.
	La presa è stata attiva ma è stato poi disattivata.	Avviare il motore e/o caricare la batteria di avviamento.

Se il problema persiste, contattare un'officina; si raccomanda un riparatore autorizzato Volvo.

ATTENZIONE

Non cercare mai di modificare o riparare la presa da 230 V da soli. Volvo raccomanda di rivolgersi a un riparatore autorizzato Volvo.

Presse elettriche 12 V



Presse elettriche da 12 V nel tunnel, sedile anteriore.



Presse elettriche da 12 V nel tunnel, seconda fila di sedili.



Presse elettriche da 12 V nel bagagliaio*.

Le prese elettriche possono essere utilizzate per diversi accessori a 12 V, ad esempio lettori musicali, frigoriferi e telefoni cellulari.

Le prese nel tunnel possono essere completate con un accendisigari*.

! IMPORTANTE

Potenza erogata max 120 W per presa.

Uso delle prese

1. Rimuovere il tappo (tunnel) o abbassare il coperchio (vano di carico) davanti alla presa e collegare il contatto dell'accessorio.
2. Scollegare il contatto dell'accessorio e rimettere a posto il tappo (tunnel) o tirare su il coperchio (vano di carico) quando la presa non è usata o è lasciata incustodita.

Relative informazioni

- Interni dell'abitacolo (p. 228)

Uso dell'accendisigari*

L'accendisigari può completare la prese a 12 V nella parte anteriore e posteriore del tunnel.



Accendisigari nel tunnel, sedile anteriore.



Accendisigari nel tunnel, seconda fila di sedili.

1. Premere il pulsante sull'accendisigari.
> Il pulsante scatta in fuori quando l'accendisigari è diventato incandescente.
2. Estrarre l'accendisigari dalla presa e utilizzare la spirale incandescente per accendere.
3. Rimettere a posto l'accendisigari nella presa.

! IMPORTANTE

Prestare cautela quando l'accendisigari si è acceso, in modo che la parte ardente non danneggi ad esempio gli interni.

Relative informazioni

- Tunnel (p. 229)
- Presa elettrica (p. 230)
- Svuotamento dei posacenere* (p. 234)

Svuotamento dei posacenere*

Le automobili con accendisigari sono dotate di posacenere amovibili nel portalattine del tunnel e nei pannelli delle portiere della seconda fila di sedili.

Svuotamento del posacenere nel tunnel

1. Staccare il posacenere estraendolo dal portalattine verso l'alto e svuotarlo.
2. Risistemare il posacenere nel portalattine.

Svuotamento del posacenere nei pannelli delle portiere della seconda fila di sedili

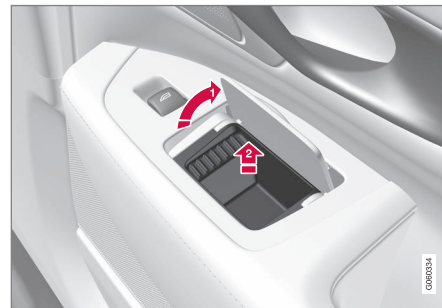

1. Aprire il coperchio del posacenere e portarlo in posizione completamente verticale.
> Sbloccare il fermo di fissaggio del posacenere.
2. Sollevare il posacenere e svuotarlo.

3. Risistemare il posacenere e farlo scorrere nelle scanalature laterali.

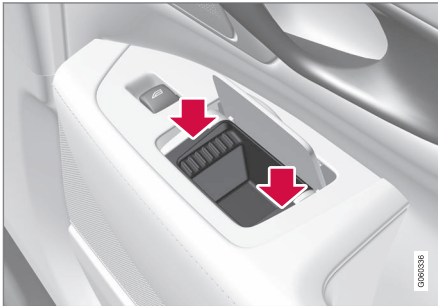

4. Premere con cautela i due lati corti del posacenere.
> Il fermo di fissaggio del posacenere si blocca nuovamente.

Relative informazioni

- Interni dell'abitacolo (p. 228)
- Tunnel (p. 229)
- Uso dell'accendisigari* (p. 234)

Utilizzo del cassetto portaoggetti

Il cassetto portaoggetti è situato sul lato passeggero.

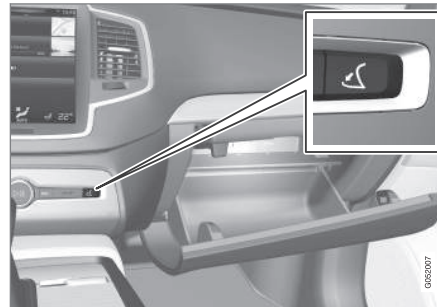

Cassetto portaoggetti e pulsante di apertura nel quadro centrale.

Nel cassetto portaoggetti si possono riporre, ad esempio, il manuale del proprietario cartaceo e le mappe stradali. All'interno del coperchio si trova un portapenna.

Apertura del cassetto portaoggetti

- Premere il pulsante di apertura nel quadro centrale.
> Il cassetto portaoggetti si apre.

Bloccaggio/sbloccaggio del cassetto portaoggetti

Il cassetto portaoggetti può essere bloccato (bloccaggio privato), ad esempio quando si lascia

l'automobile a un riparatore, in albergo o simile. Il bloccaggio privato comprende anche il portellone.

Utilizzo del cassetto portaoggetti come vano refrigerato*

Il cassetto portaoggetti può essere utilizzato come vano refrigerato per bevande, alimenti ecc. Il raffreddamento funziona quando il climatizzatore è attivo (cioè con il quadro dell'automobile in posizione II oppure a motore acceso).

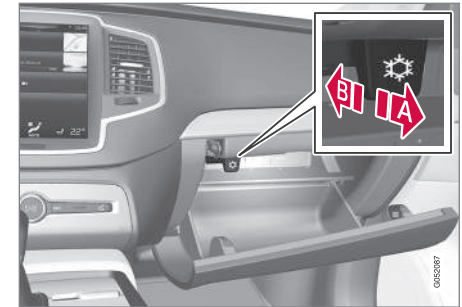

A Raffreddamento attivato

B Raffreddamento disattivato

- Attivare/disattivare il raffreddamento portando il comando a finecorsa verso l'abitacolo/cassetto portaoggetti.

Relative informazioni

- Interni dell'abitacolo (p. 228)
- Utilizzo del bloccaggio privato (p. 262)

Aletta parasole

Sui lati posteriori delle alette parasole si trova uno specchietto di cortesia con portacarte.

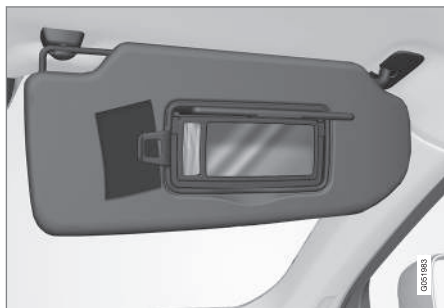

Specchietto di cortesia con illuminazione e portacarte.

L'illuminazione* dello specchietto di cortesia si accende automaticamente quando si solleva lo sportellino.

Sul telaio dello specchietto di cortesia è presente un supporto per carte di credito, biglietti ecc.

Relative informazioni

- Interni dell'abitacolo (p. 228)

Bagagliaio

L'automobile è dotata di un bagagliaio versatile che consente di trasportare e ancorare oggetti voluminosi.

Abbatte gli schienali nella seconda e terza* fila di sedili, il vano di carico diventa veramente spazioso. Per agevolare il carico e lo scarico, è possibile abbassare la parte posteriore dell'auto con la funzione di controllo del livello*. Utilizzare gli occhielli fermacarico o il supporto per borse della spesa per mantenere fermo il carico, servendosi del copribagagliaio estraibile* per nascondere il carico all'occorrenza. Nel bagagliaio sono conservati anche il triangolo di emergenza e la cassetta del pronto soccorso.

Sotto il pavimento nel bagagliaio sono riposti l'occhiello di traino e il kit di riparazione pneumatici oppure la ruota di scorta*.

Relative informazioni

- Ripiegamento dello schienale nella seconda fila di sedili (p. 136)
- Ripiegamento dello schienale nella terza fila di sedili* (p. 139)
- Controllo del livello* e sospensioni (p. 422)
- Carico (p. 236)
- Kit attrezzi (p. 528)

Carico

Quando si carica l'automobile occorre tenere in considerazione diversi elementi.

La capacità di carico dipende dal peso a vuoto dell'automobile. Il peso totale dei passeggeri e di tutti gli optional riduce la capacità di carico dell'automobile in misura corrispondente.

ATTENZIONE

Le caratteristiche di guida dell'automobile cambiano in base al carico e alla sua sistemazione.

Raccomandazioni per il trasporto di carichi nel bagagliaio

- Posizionare il carico premuto contro lo schienale del sedile posteriore.
- Centrare il carico.
- Sistemare gli oggetti pesanti più in basso possibile. Non sistemare carichi pesanti sullo schienale ribaltato.
- Avvolgere una protezione morbida intorno ai bordi affilati per non danneggiare il rivestimento.
- Ancorare tutti i carichi fissando cinghie o fasce di fissaggio negli occhielli fermacarico.

ATTENZIONE

In caso di collisione frontale a 50 km/h (30 mph), un oggetto libero che pesa 20 kg è sottoposto a una spinta che produce un impatto pari a 1.000 kg.

ATTENZIONE

L'effetto protettivo della tendina gonfiabile potrebbe venire compromesso o annullato in caso di carichi troppo alti.

- Non caricare oggetti che superano in altezza gli schienali.

ATTENZIONE

Ancorare sempre i carichi. In caso di frenata brusca potrebbero essere catapultati e ferire gli occupanti.

Avvolgere una protezione morbida intorno a bordi affilati e angoli appuntiti.

Spegnere il motore e inserire il freno di stazionamento prima di caricare/scaricare oggetti lunghi. Il carico potrebbe infatti spostare la leva marce o la leva selettore inserendo una marcia e quindi provocare il movimento dell'automobile.

Aumento dello spazio nel bagagliaio

Per aumentare lo spazio e agevolare il carico nel bagagliaio è possibile ripiegare lo schienale

¹ I portapacchi Volvo sono disponibili presso i concessionari Volvo.

posteriore. Notare che nessun oggetto deve impedire la funzione del sistema WHIPS dei sedili anteriori quando uno degli schienali del sedile posteriore è abbattuto.

Regolazione del livello del retroreno*

Il retroreno può essere abbassato/sollevato per portare il bagagliaio dell'automobile a un'altezza di lavoro più ergonomica oppure per agevolare l'aggancio/sgancio di un rimorchio dal gancio di traino*.

La regolazione del livello si gestisce tramite un comando sul lato posteriore destro del pannello laterale del bagagliaio.



Comando per abbassamento/sollevamento del retroreno.

Il comando comprende due pulsanti, uno per abbassare e uno per sollevare il retroreno.

Tenere premuto il pulsante di sollevamento o abbassamento finché il retroreno non ha raggiunto il livello desiderato.

Non è possibile portare il retroreno a un'altezza superiore al normale.

Durante la guida, l'altezza del retroreno torna sempre al livello normale.

NOTA

Non è possibile regolare l'altezza del retroreno se una o più portiere o il cofano sono aperti. Quanto detto non vale per il portellone.

ATTENZIONE

Prima dell'abbassamento, accertarsi che non vi siano persone, animali o oggetti sotto l'automobile. Pericolo di morte o danni all'automobile oppure alle cose.

Raccomandazioni per il trasporto di carichi sul tetto

Per trasportare carichi sul tetto si raccomandano i portapacchi¹ sviluppati da Volvo. In tal modo, si evita di danneggiare l'automobile e si garantisce la massima sicurezza durante la guida.

Seguire con attenzione le istruzioni di montaggio fornite con il portapacchi.

CARICO E BAGAGLIAIO

- Controllare regolarmente che i portapacchi e il carico siano fissati correttamente. Ancorare il carico con fasce di fissaggio.
- Distribuire il carico uniformemente sui portapacchi. Sistemare gli oggetti più pesanti sotto.
- La resistenza al vento dell'automobile e il consumo di carburante aumentano in proporzione alle dimensioni del carico.
- Guidare con cautela. Evitare accelerazioni improvvise, frenate brusche e curve ad alta velocità.

ATTENZIONE

Il baricentro dell'automobile e le caratteristiche di guida cambiano se è presente un carico sul tetto.

Per maggiori informazioni sul carico max consentito sul tetto, vedere la sezione Pesì.

Relative informazioni

- Occhielli fermacarico (p. 238)
- Bloccaggio/sbloccaggio del portellone (p. 260)
- Ripiegamento dello schienale nella seconda fila di sedili (p. 136)
- Ripiegamento dello schienale nella terza fila di sedili* (p. 139)
- Griglia protettiva* (p. 244)

- Rete protettiva* (p. 242)
- Copribagagliaio* (p. 240)
- Pesì (p. 591)

Occhielli fermacarico

Gli occhielli fermacarico ripiegabili si utilizzano per fissare le cinghie che mantengono fermi gli oggetti nel bagagliaio.

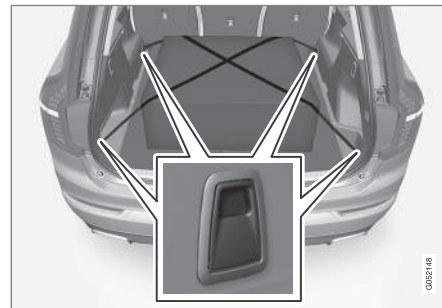

ATTENZIONE

Oggetti duri, affilati e/o pesanti sistemati all'interno o sporgenti possono provocare lesioni personali in caso di frenata brusca.

Fissare sempre gli oggetti grandi e pesanti con la cintura di sicurezza o la cinghia di fissaggio.

Relative informazioni

- Carico (p. 236)
- Ganci per borse della spesa (p. 239)
- Griglia protettiva* (p. 244)

- Rete protettiva* (p. 242)
- Copribagagliaio* (p. 240)

Ganci per borse della spesa

Assieme a una banda elastica, questi ganci tengono in posizione le borse, evitando che si ribaltino e la spesa si sparga nel bagagliaio.

Sotto la botola nel bagagliaio*²

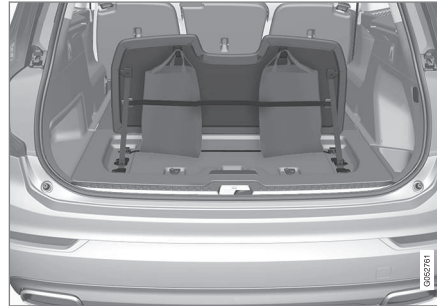

All'interno della copertura, parte integrante della botola del bagagliaio, vi sono due ganci per borse della spesa e una banda elastica³. La fascia può essere montata in quattro posizioni.

Per utilizzare i ganci per borse della spesa, sollevare la copertura. Fissare opportunamente le borse con la banda elastica in dotazione. Se le borse presentano manici e un'altezza adatta, appenderle ai ganci.

² Vale per le automobili a 5 posti.

³ Presso i concessionari Volvo si possono ordinare altre bande elastiche.

Lungo i lati

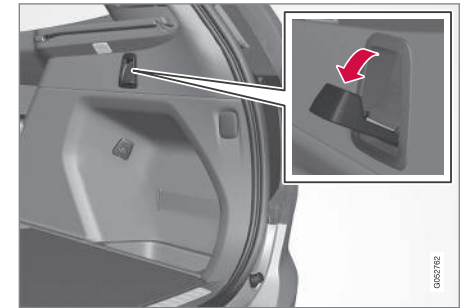

Sono previsti anche due ganci per borse della spesa a scomparsa nei pannelli laterali, uno per lato del bagagliaio.

! IMPORTANTE

I ganci per borse della spesa sopportano un carico max di 5 kg.

Relative informazioni

- Carico (p. 236)
- Griglia protettiva* (p. 244)
- Rete protettiva* (p. 242)
- Copribagagliaio* (p. 240)

Copribagagliaio*

Quando è estratto, il copribagagliaio nasconde gli oggetti conservati nel bagagliaio.

Montaggio

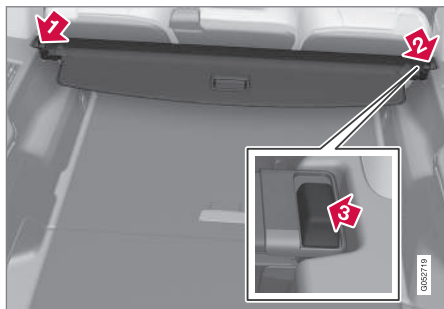

1. Inserire una delle estremità del copribagagliaio nella rientranza nel pannello laterale del bagagliaio.
2. Inserire quindi l'altra estremità del copribagagliaio nell'incasso nel pannello laterale sull'altro lato.
3. Premere a fondo le estremità su entrambi i lati, una alla volta.
 - > Quando si sente uno scatto e i segni rossi sulle estremità sono nascosti, il copribagagliaio è fissato. Controllare che non possa muoversi.

Utilizzo

Il copribagagliaio può essere estratto in due posizioni, una integrale e una di carico, nella quale il copribagagliaio è estratto parzialmente e che permette di accedere più a fondo al contenuto del bagagliaio.

Posizione integrale Nelle automobili a 7 posti

1.

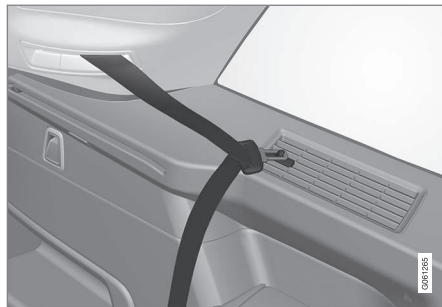

Appendere le linguette delle cinture di sicurezza della terza fila di sedili agli appositi ganci sui pannelli laterali.



1. Afferrare la maniglia ed estrarre il copribagagliaio facendolo scorrere sopra i pannelli laterali del bagagliaio. Estrarre al finecorsa.
2. Quando il copribagagliaio è estratto e copre il bagagliaio, infilare i perni di fissaggio del copribagagliaio nelle scanalature dei pannelli laterali e rilasciarlo, inclinando contemporaneamente la maniglia con una leggera pressione verso il basso.
 - > Il copribagagliaio si fissa in posizione integrale.

Nelle automobili a 5 posti

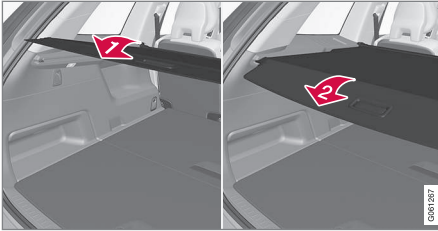

- ➔ 1 Afferrare la maniglia ed estrarre il copribagagliaio facendolo scorrere sopra i pannelli laterali del bagagliaio. Estrarre al fincorsa.
- ➔ 2 Quando il copribagagliaio è estratto e copre il bagagliaio, infilare i perni di fissaggio del copribagagliaio nelle scanalature dei pannelli laterali e rilasciarlo, inclinando contemporaneamente la maniglia con una leggera pressione verso il basso.
 - > Il copribagagliaio si fissa in posizione integrale.

Posizione di carico

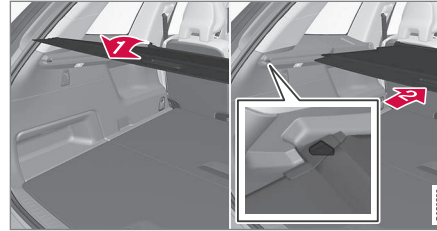

- ➔ 1 Dalla posizione ritratta, afferrare la maniglia ed estrarre il copribagagliaio in modo che esso scorra sopra i pannelli laterali nel vano di carico - tirare al fincorsa e abbassare i perni di fissaggio del copribagagliaio nelle scanalature dei pannelli laterali. (Se la protezione è in posizione a copertura integrale - passare al successivo punto.)
- ➔ 2 Dalla posizione integrale, afferrare la maniglia e infilare i perni di fissaggio del copribagagliaio nelle scanalature dei pannelli laterali, quindi rilasciarlo.
 - > Infilare il copribagagliaio finché non si ferma in posizione di carico.

Se le mani sono impegnate:

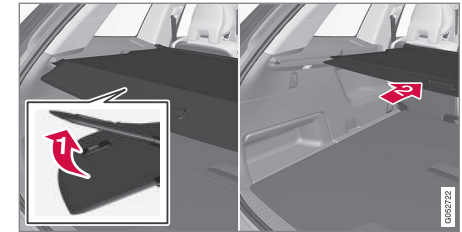

- ➔ 1 In posizione estratta a copertura integrale - effettuare una leggera pressione in su sulla maniglia del copribagagliaio ad esempio con il gomito.
 - > ➔ 2 Il copribagagliaio si ritrae in posizione di carico.

Per tornare dalla posizione di carico a quella integrale:

1. Afferrare la maniglia ed estrarre il copribagagliaio al fincorsa.
2. Rilasciare leggermente e inclinare la maniglia con una leggera pressione verso il basso.
 - > Il copribagagliaio si blocca al fincorsa.



! IMPORTANTE

Non appoggiare oggetti sopra il copribagagliaio.

⚠ ATTENZIONE

Nelle automobili a 7 posti, non montare mai il copribagagliaio in presenza di passeggeri nei sedili posteriori. In caso di incidente, potrebbero subire serie lesioni.

Ritrazione

1. Dalla posizione a copertura integrale:

Sollevare la maniglia e tirarla indietro in modo che i perni di fissaggio del copribagagliaio siano disimpegnati dai fermi e rilasciare.

Dalla posizione di carico:

Afferrare la maniglia ed estrarre il copribagagliaio nelle scanalature fino alla posizione a copertura integrale. Sollevare la maniglia e tirarla indietro in modo che i perni di fissaggio siano disimpegnati dai fermi e rilasciare.

2. Risistemare il copribagagliaio facendo scorrere i fermi di fissaggio sopra i pannelli laterali finché non si blocca in posizione ritratta.

Rimozione

In posizione ritratta:

1. Premere il pulsante di una delle estremità del copribagagliaio ritratto e sfilare.

Nelle automobili a 7 posti, staccare le linguette delle cinture di sicurezza della terza fila di sedili dai ganci sui pannelli laterali.

2. Inclinare delicatamente il copribagagliaio verso l'alto/l'esterno.
 - > L'altra estremità si stacca automaticamente ed è possibile sfilare il copribagagliaio dal bagagliaio.

Relative informazioni

- Carico (p. 236)
- Griglia protettiva* (p. 244)
- Rete protettiva* (p. 242)
- Occhielli fermacarico (p. 238)

Rete protettiva*

La rete protettiva previene che il carico sia scagliato nell'abitacolo in caso di frenata brusca.

La rete protettiva si fissa a quattro attacchi.

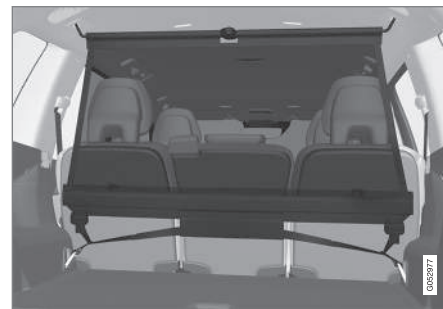

Per motivi di sicurezza, la rete protettiva deve sempre essere fissata e ancorata come descritto di seguito.

La rete, realizzata in robusto tessuto di nylon, può essere fissata in due punti nell'automobile:

- Montaggio posteriore - dietro la seconda fila di sedili.
- Montaggio anteriore - dietro i sedili anteriori.

⚠ ATTENZIONE

Il carico nel bagagliaio deve essere ancorato correttamente anche se si utilizza la rete protettiva.

Montaggio

ATTENZIONE

Verificare sempre che gli attacchi superiori della rete protettiva siano montati correttamente e le fascette di serraggio siano fissate in modo sicuro.

Non utilizzare la rete protettiva se è danneggiata.

NOTA

Il modo più semplice per montare la rete protettiva è attraverso una portiera posteriore.

1. Srotolare la rete protettiva e controllare che la barra superiore divisa della rete si blocchi in posizione estratta.
2. Fissare un gancio della rete all'attacco del padiglione anteriore o posteriore, con i fermi delle fascette di serraggio rivolti verso di sé.
3. Fissare l'altro gancio della rete all'attacco del padiglione sul lato opposto. I ganci telescopici a molla agevolano l'inserimento.

Premere con cura i ganci della rete al finecorsa anteriore del rispettivo attacco del padiglione.

4. Montaggio posteriore: Con la rete montata negli attacchi del padiglione posteriori, agganciare le fascette di serraggio agli occhielli a pavimento anteriori del bagagliaio.

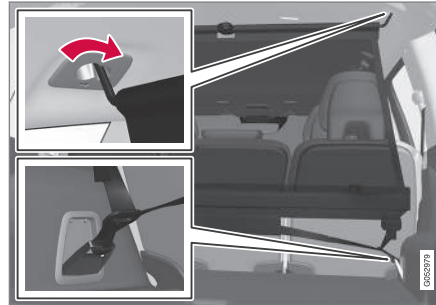

Montaggio posteriore.

Montaggio anteriore: Con la rete montata negli attacchi del padiglione anteriori, agganciare le fascette di serraggio agli occhielli esterni dietro le guide di scorrimento dei sedili. Per agevolare il fissaggio, portare gli schienali in posizione eretta e fare scorrere un po' in avanti i sedili.

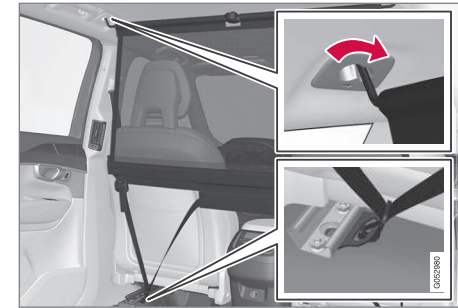

Montaggio anteriore.

Quando si fa scorrere nuovamente il sedile/lo schienale all'indietro, prestare attenzione affinché non prenda eccessivamente contro la rete: deve solo sfiorarla.

5. Fissare la rete protettiva con le fascette di serraggio.

IMPORTANTE

Se il sedile/lo schienale esercita una pressione eccessiva, la rete e/o i relativi attacchi del padiglione possono danneggiarsi.

◀ Rimozione e rimessaggio

La rete protettiva può essere rimossa e ripiegata facilmente.

1. Per ridurre la tensione della rete protettiva, premere il pulsante sui fermi delle fascette di serraggio e sfilare una piccola parte delle fascette a entrambi i lati.
2. Inserire i fermi di bloccaggio e staccare entrambi i ganci della fascetta di serraggio.
3. Staccare gli attacchi superiori, quindi sfilare la rete dagli attacchi del padiglione.
4. Premere il pulsante rosso sull'asta per piegare e arrotolare la rete.

Relative informazioni

- Carico (p. 236)
- Griglia protettiva* (p. 244)
- Copribagagliaio* (p. 240)
- Occhielli fermacarico (p. 238)

Griglia protettiva*

La griglia protettiva previene che carico o animali domestici siano scagliati dal bagagliaio nell'abitacolo.

La griglia protettiva ha superato il crash-test ai sensi della norma ECE R17 e soddisfa i requisiti di resistenza Volvo.

Per motivi di sicurezza, la griglia protettiva deve sempre essere fissata e ancorata correttamente.

ATTENZIONE

Quando l'automobile è in movimento, nessuno e per nessun motivo deve trovarsi nel bagagliaio. Con questa precauzione si evitano lesioni personali in caso di frenata brusca o incidente.

La griglia protettiva è composta dalla griglia vera e propria e da due staffe di fissaggio staccate. Le staffe di fissaggio sono fornite con relativo tappo a vite e due manicotti in plastica per la griglia protettiva.

ATTENZIONE

La griglia protettiva deve essere utilizzata esclusivamente nella posizione posteriore descritta qui. Gli attacchi del padiglione dietro i sedili anteriori non sono destinati alla griglia protettiva.

ATTENZIONE

Quando la griglia protettiva è montata nell'automobile, per motivi di sicurezza i sedili della terza fila⁴ devono essere reclinati.

IMPORTANTE

Non è possibile montare la griglia protettiva e il copribagagliaio contemporaneamente.

Montaggio

1. Reclinare il sedile posteriore, quindi inserire la griglia protettiva attraverso una delle portiere posteriori o il portellone. Il lato curvo/convesso della griglia deve essere rivolto verso il bagagliaio, mentre i ganci ai due lati devono essere rivolti verso l'alto. Staffe di fissaggio e manicotti in plastica non servono per il momento.

⁴ Solo automobile a 7 posti

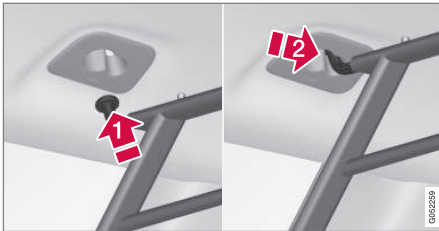

2. Agganciare uno dei ganci della griglia protettiva nella rientranza maggiore dell'attacco del padiglione (1).

Tenendo la griglia vicina al gancio, tirarla/spingerla facendola entrare nella rientranza minore (2).

> Ora il gancio è fissato al fincorsa dell'attacco del padiglione.

3. Ripetere il punto 2 sopra per agganciare l'altro gancio all'attacco sul lato opposto.

⚠ ATTENZIONE

Controllare che i ganci della griglia protettiva siano fissati correttamente agli attacchi del padiglione, in modo che la griglia non rischi di staccarsi.

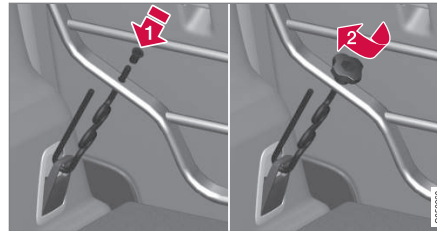

4. Infilare il gancio della staffa di fissaggio dal basso nell'occhiello fermacarico presso il pavimento del bagagliaio, quindi infilare la parte filettata dal basso nel foro di fissaggio inferiore della griglia protettiva (1).

Infilare un manicotto in plastica sulla parte filettata della staffa di fissaggio, con la flangia del manicotto rivolta verso l'alto, quindi inserire nel foro. Serrare quindi il tappo a vite finché il suo bordo inferiore non dista circa 5 mm dalla griglia (2).

5. Ripetere i punti 4 sul lato opposto.
6. Centrare la griglia protettiva, quindi serrare in sequenza le due staffe di fissaggio finché la griglia non è fissata correttamente.

Rimozione

Rimuovere la griglia protettiva ripetendo i punti descritti sopra nell'ordine inverso.

Si consiglia di rimuovere le staffe di fissaggio prima di staccare i manicotti in plastica dai fori della griglia.

Relative informazioni

- Carico (p. 236)
- Occhielli fermacarico (p. 238)
- Rete protettiva* (p. 242)
- Copribagagliaio* (p. 240)

SERRATURE E ANTIFURTO

Chiave telecomando

La chiave telecomando blocca/sblocca le portiere e il portellone. La chiave telecomando deve trovarsi a bordo per accendere l'automobile.



Chiave telecomando, a sinistra nonché chiave priva di pulsanti (Key Tag), a destra.

La chiave telecomando non serve fisicamente in occasione dell'avviamento, perché l'automobile nella versione standard supporta l'avviamento senza chiave (Passive Start). La chiave deve trovarsi in tasca al conducente oppure nel portallattine nel tunnel, per permettere l'accensione dell'automobile. Vedere la sezione "Accensione del motore".

Come optional è disponibile anche il bloccaggio/sbloccaggio senza chiave di portiere e portellone (Passive Entry*). In tal caso la portata della chiave telecomando si estende per un'area a forma di

semicerchio con un raggio di circa 1,5 metri dalla portiera del conducente e di circa 1 metro dal portellone. Vedere la sezione "Portata della chiave telecomando".

Se l'automobile è dotata sia di avviamento senza chiave che del sistema di bloccaggio/sbloccaggio senza chiave, la chiave telecomando può trovarsi in un punto qualsiasi dell'abitacolo o del bagagliaio per consentire l'avviamento dell'automobile.

Ognuna delle chiavi telecomando in dotazione all'automobile può essere abbinata a un profilo conducente con impostazioni esclusive dell'automobile. Quando si utilizza una chiave con un determinato profilo, l'automobile si adatta alle impostazioni del profilo specifico. Vedere la sezione "Profili conducente".

Chiave senza pulsanti (Key Tag)

Le automobili con bloccaggio/sbloccaggio senza chiave* sono fornite con una chiave senza pulsanti, più piccola e leggera (Key Tag). Funziona allo stesso modo della chiave telecomando per avviamento e bloccaggio/sbloccaggio senza chiave, ma è sprovvista di stelo staccabile e la batteria non può essere sostituita. Si può ordinare una nuova chiave priva di pulsanti presso un riparatore autorizzato Volvo.

Ordinazione di altre chiavi

L'automobile viene consegnata con due chiavi telecomando - una chiave senza pulsanti è in

dotazione alle automobili con bloccaggio/sbloccaggio senza chiave*. Altre chiavi sono disponibili su ordinazione. Complessivamente è possibile programmare e utilizzare 12 chiavi per ogni automobile. In caso di ordinazione successiva alla consegna viene aggiunto un profilo conducente per ogni nuova chiave telecomando. Quanto detto vale anche per la chiave senza pulsanti.

In caso di smarrimento della chiave, vedere la seguente sezione "Smarrimento di una chiave telecomando".

Pulsanti della chiave telecomando





La chiave telecomando presenta quattro pulsanti - uno sul lato sinistro e tre sul destro.

🔒 Bloccaggio - Una pressione blocca le portiere e il portellone attivando contemporaneamente l'antifurto*. Una pressione prolungata chiude tutti i finestrini ed il tettuccio panoramico* contemporaneamente. Vedere le sezioni "Bloccaggio/sbloccaggio dall'e-

sterno" e "Bloccaggio/sbloccaggio dall'interno".

 **Sbloccaggio** - Una pressione sblocca le portiere e il portellone disattivando contemporaneamente l'antifurto. Con una pressione prolungata si aprono contemporaneamente tutti i finestrini (funzione detta ricambio d'aria)¹. Vedere la sezione "Bloccaggio/sbloccaggio dall'esterno".

 **Portellone** - Sblocca solamente il portellone e ne disinserisce l'antifurto. Nelle automobili dotate di portellone elettrocomandato*, il portellone si apre automaticamente con una pressione prolungata. Con una pressione prolungata si chiude anche il portellone. Vengono emessi segnali acustici. Vedere la sezione "Portellone elettrocomandato".

 **Funzione antipanico** - Si utilizza per richiamare l'attenzione in caso di emergenza. Tenendo premuto il pulsante per almeno 3 secondi o premendolo 2 volte entro 3 secondi, gli indicatori di direzione e l'avvisatore acustico si attivano. Se la funzione è stata attiva per almeno 5 secondi, può essere disattivata con lo stesso pulsante. In caso contrario si disattiva automaticamente dopo 3 minuti.

ATTENZIONE

Se si lasciano passeggeri a bordo, accertarsi che non arrivi corrente agli alzacristalli e al tettuccio apribile portando sempre con sé la chiave telecomando quando si lascia l'automobile.

NOTA

Prestare attenzione a non dimenticare la chiave telecomando/Key Tag a bordo dell'automobile.

Una chiave telecomando/Key Tag dimenticata nell'automobile si disattiva quando si blocca l'automobile e si inserisce l'antifurto con un'altra chiave valida. La chiave disattivata si riattiva quando si sblocca l'automobile.

Interferenze

Le funzioni della chiave telecomando per avviamento senza chiave e bloccaggio/sbloccaggio senza chiave* possono essere disturbate da schermi e campi elettromagnetici.

NOTA

Evitare di conservare la chiave telecomando vicino a oggetti metallici o apparecchi elettronici, ad esempio cellulari, tablet, PC portatili o caricabatterie (distanza minima: 10-15 cm).

Se tuttavia si verificano interferenze, utilizzare lo stelo della chiave telecomando, quindi inserire la chiave sul lettore di riserva nel portalattine per disattivare l'antifurto. Vedere la sezione "Bloccaggio/sbloccaggio con lo stelo staccabile della chiave".

NOTA

Quando si ripone la chiave telecomando nel portalattine, verificare che al suo interno non vi siano altre chiavi, oggetti metallici o apparecchi elettronici (cellulari, tablet, PC portatili, caricabatterie ecc.). Più chiavi raggruppate nel portalattine possono interferire fra loro.

Smarrimento della chiave del telecomando

Se si smarrisce una chiave telecomando, è possibile ordinarne una nuova presso un riparatore. Si raccomanda un riparatore autorizzato Volvo. In tal caso, è necessario portare le altre chiavi telecomando presso il riparatore. Per prevenire furti, il

¹ È utile, ad esempio, per arieggiare l'automobile rapidamente in climi caldi.

- ◀◀ codice della chiave smarrita deve essere cancellato dal sistema.

Il numero effettivo di chiavi registrate per l'automobile può essere controllato nella videata superiore sul display centrale.



Relative informazioni

- Portata della chiave telecomando (p. 250)
- Stelo staccabile della chiave (p. 264)
- Sostituzione della batteria della chiave telecomando (p. 271)
- Bloccaggio/sbloccaggio dall'interno (p. 258)
- Bloccaggio/sbloccaggio dall'esterno (p. 253)
- Profili conducente (p. 183)
- Portellone elettrocomandato* (p. 267)
- Avviamento del motore (p. 404)
- Red Key - Chiave telecomando limitata* (p. 251)

Portata della chiave telecomando

Per funzionare correttamente, la chiave telecomando deve trovarsi entro una certa distanza dall'automobile.

Utilizzo manuale

Le funzioni della chiave telecomando, ad esempio bloccaggio/sbloccaggio alla pressione di  o , hanno una portata di circa 20 m dall'automobile.

Se l'automobile non conferma la pressione di un pulsante - avvicinarsi e riprovare.

Utilizzo senza chiave²

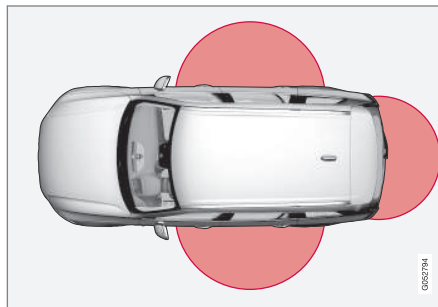

L'area marcata in figura mostra le aree coperte dalle antenne del sistema.

Per utilizzare la funzione senza chiave, è necessario che una chiave telecomando o la chiave senza pulsanti (Key Tag) si trovi in un'area a forma di semicerchio con un raggio di circa 1,5 metri su entrambi i lati lunghi e di circa 1 metro dal portellone.

NOTA

Le funzioni della chiave telecomando possono essere disturbate da onde radio, edifici, condizioni topografiche ecc. L'automobile può sempre essere bloccata/sbloccata con lo stelo della chiave.

Se la chiave telecomando viene portata fuori dall'automobile



Se la chiave telecomando viene portata fuori dall'automobile a motore acceso, il display del conducente visualizza il messaggio di allarme **Chiave veic. non rilev. Rimosso dalla macchina** e contemporaneamente si attiva un segnale acustico alla chiusura dell'ultima portiera.

Il messaggio scompare quando si riporta la chiave telecomando nell'automobile e si preme il pulsante **O** sui comandi destri al volante oppure dopo aver richiuso l'ultima portiera.

² Vale solo per le automobili dotate del sistema optional di bloccaggio/sbloccaggio senza chiave (Passive Entry*).

Relative informazioni

- Chiave telecomando (p. 248)
- Posizione delle antenne del sistema di avviamento e bloccaggio (p. 253)

Red Key - Chiave telecomando limitata*

Una Red Key permette al proprietario di limitare alcune funzionalità dell'automobile. I limiti fanno in modo che l'automobile sia guidata in modo sicuro anche da persone a cui viene prestata.



Per una Red Key è possibile definire la velocità massima dell'automobile, impostare gli avvertimenti di velocità e stabilire il volume massimo degli altoparlanti. Inoltre, alcuni sistemi di supporto al conducente dell'automobile restano sempre attivi. Per il resto, la chiave presenta le stesse funzioni di una normale chiave telecomando.

È possibile ordinare una o più Red Keys presso il concessionario Volvo. Complessivamente è possibile programmare e utilizzare 11 chiavi con limi-

tazioni per ogni automobile, ma almeno una di queste deve essere una chiave telecomando normale.

Le impostazioni della Red Key devono essere effettuate dall'utilizzatore della chiave telecomando normale nella videata superiore sul display centrale. Accedere a: **Impostazioni** → **Sistema** → **Profili conducente** → **Chiavi limitate**

Non è possibile disattivare alcune funzioni di supporto al conducente dell'automobile per l'utilizzatore di una Red Key.

I limiti rappresentano misure per ridurre il rischio di incidenti, assicurando una maggiore tranquillità quando si affida l'automobile a neopatentati, personale di parcheggi o riparatori. Le impostazioni non possono essere modificate dall'utilizzatore di una Red Key.

Possibili impostazioni

Per una Red Key si possono effettuare le seguenti impostazioni:



◀ **Limitatore di velocità (Speed Limiter)³ (ON/OFF):**

- Intervallo di impostazione: 50-250 km/h (30-160 mph)
- Impostazione al primo utilizzo: 120 km/h (75 mph)
- Passi: 1 km/h (1 mph)



Il display del conducente visualizza il simbolo e il messaggio

Chiave limitata Il limite di velocità non può essere superato.

Avviso di velocità³ (ON/OFF):

- Intervallo di impostazione: 0-250 km/h (0-160 mph)
- Impostazione al primo utilizzo: 50, 70 e 90 km/h (30, 45 e 55 mph)
- Passi: 1 km/h (1 mph)
- Numero max di avvisi contemporanei: 6

Volume max attenuato³ (ON/OFF):

- Impostazione al primo utilizzo: ON

Regolatore elettronico della velocità adattivo*:

- Impostazione al primo utilizzo: Intervallo più lungo
- Per maggiori informazioni, vedere la sezione "Regolatore elettronico della velocità adattivo"

³ Optional, solo in combinazione alla Red Key.

Funzioni di supporto al conducente

Le seguenti funzioni di supporto al conducente sono sempre attive per l'utilizzatore di una Red Key:

- Blind Spot Information (BLIS)* - vedere la sezione "Blind Spot Information"
- Mantenimento corsia attivo (LDW e LKA)* - vedere la sezione "Mantenimento corsia attivo"
- Avviso distanza* - vedere la sezione "Avviso distanza"
- City Safety - vedere la sezione "City Safety"
- Driver Alert Control (DAC)* - vedere la sezione "Driver Alert Control"
- Indicazioni sui segnali stradali* - vedere la sezione "Indicazioni sui segnali stradali"

Relative informazioni

- Chiave telecomando (p. 248)
- Regolatore elettronico della velocità adattivo* (p. 307)
- Avviso distanza* (p. 304)
- Blind Spot Information* (p. 359)
- City Safety (p. 348)
- Mantenimento corsia attivo (p. 373)
- Driver Alert Control (p. 371)
- Indicazioni sui segnali stradali* (p. 366)

- Profili conducente (p. 183)

Posizione delle antenne del sistema di avviamento e bloccaggio

L'automobile è dotata di sistema di avviamento e bloccaggio senza chiave⁴, quindi di diverse antenne integrate in diversi punti dell'automobile.

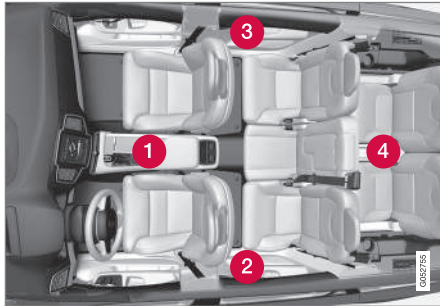

Posizione delle antenne.

- 1 Sotto il portalattine nella parte anteriore del tunnel
- 2 Nella parte superiore anteriore della portiera posteriore sinistra⁵
- 3 Nella parte superiore anteriore della portiera posteriore destra⁵
- 4 Al centro dello schienale posteriore⁵

⚠ ATTENZIONE

Le persone con pacemaker devono mantenersi ad almeno 22 cm dalle antenne del sistema Keyless. In caso contrario possono verificarsi interferenze fra pacemaker e sistema Keyless.

Relative informazioni

- Chiave telecomando (p. 248)
- Portata della chiave telecomando (p. 250)

Bloccaggio/sbloccaggio dall'esterno

Il bloccaggio/sbloccaggio dall'esterno dell'automobile si effettua con i pulsanti della chiave telecomando oppure con le maniglie di portiere o portellone, se l'automobile è dotata del sistema di bloccaggio/sbloccaggio senza chiave (Passive Entry)*. Il portellone può essere comandato elettricamente* e/o con il movimento di un piede*.

Bloccaggio/sbloccaggio



Con i pulsanti della chiave telecomando si possono bloccare/sbloccare tutte le portiere e il portellone contemporaneamente.

⁴ Il sistema di bloccaggio senza chiave vale solo per le auto dotate di bloccaggio/sbloccaggio senza chiave (Passive Entry*).

⁵ Solo nelle auto dotate di bloccaggio/sbloccaggio senza chiave (Passive Entry*).

« Bloccaggio

Affinché la sequenza di bloccaggio si attivi, la portiera del conducente deve essere chiusa. Se un'altra portiera o il portellone sono aperti, si bloccano attivando l'antifurto* solo quando vengono chiusi. Il sensore di movimento* dell'antifurto si attiva quando si chiudono e si bloccano tutte le portiere e il portellone.

NOTA

Prestare attenzione a non dimenticare la chiave telecomando/Key Tag a bordo dell'automobile.

Una chiave telecomando/Key Tag dimenticata nell'automobile si disattiva quando si blocca l'automobile e si inserisce l'antifurto con un'altra chiave valida. La chiave disattivata si riattiva quando si sblocca l'automobile.

ATTENZIONE

Non lasciare alcun passeggero nell'automobile senza disattivare il bloccaporte per evitare che rimanga chiuso dentro.

Sbloccaggio

Se il bloccaggio/sbloccaggio con la chiave telecomando non funziona, la batteria può essere scarica. Bloccare o sbloccare la portiera del conducente con lo stelo staccabile della chiave. Per

maggiori informazioni, vedere la sezione "Stelo staccabile della chiave".

NOTA

Provare sempre ad avvicinarsi all'automobile e riprovare lo sbloccaggio.

Impostazioni per lo sbloccaggio remoto

È possibile selezionare diverse sequenze di sbloccaggio.

1. Premere **Impostazioni** nella videata superiore sul display centrale.
2. Premere **My Car → Bloccaggio → Sbloccaggio remoto e dall'interno/>>**
3. Selezionare una delle opzioni:
 - **Sblocca tutte le portiere**
- sblocca tutte le portiere contemporaneamente.
 - **Singola portiera**
- sblocca la portiera del conducente. Per sbloccare tutte le portiere si deve premere due volte il pulsante di sbloccaggio della chiave telecomando.

Le impostazioni della funzione **Sbloccaggio remoto e dall'interno** influenzano anche lo sbloccaggio centralizzato tramite la maniglia interna. Per maggiori informazioni sullo sbloccag-

gio dall'interno, vedere la sezione "Bloccaggio/sbloccaggio dall'interno".

Bloccaggio/sbloccaggio senza chiave*

Se l'automobile è dotata di bloccaggio/sbloccaggio senza chiave*, è sufficiente avere ad es. in tasca o in una borsa la chiave telecomando, agevolando l'operazione, ad esempio quando si hanno le mani occupate. Per informazioni sulla portata del sistema, vedere la sezione "Portata della chiave telecomando".

Are e sensibili

Le maniglie delle portiere presentano una rientranza esterna per il bloccaggio e un'area sensibile interna per lo sbloccaggio. La maniglia del portellone presenta una piastrina gommata che serve esclusivamente per lo sbloccaggio.

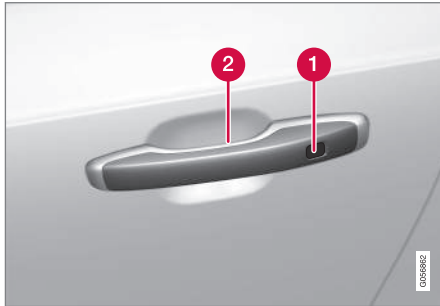

- 1 Rientranza sensibile per il bloccaggio
- 2 Area sensibile per lo sbloccaggio

i NOTA

È importante attivare solamente un'area sensibile alla volta. Se si afferra la maniglia mentre si tocca l'area di bloccaggio, si potrebbe impartire un comando doppio. Di conseguenza, l'azione richiesta (bloccaggio/sbloccaggio) potrebbe essere non eseguita o eseguita con un certo ritardo.

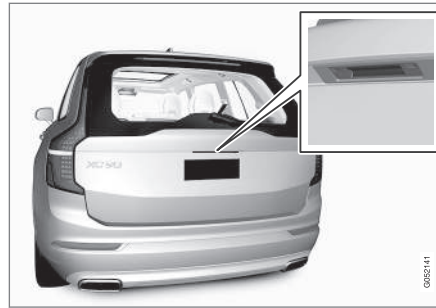

Piastrina gommata sul portellone con sola funzione di sbloccaggio.

Bloccaggio senza chiave

Per bloccare l'automobile è necessario che tutte le portiere siano chiuse. Il bloccaggio con le maniglie delle portiere può essere effettuato anche con il portellone aperto.

- Sfiore l'area evidenziata sul lato posteriore esterno della maniglia di una portiera, dopo averla chiusa, oppure premere il pulsante sul bordo inferiore del portellone per il bloccaggio, prima di chiuderlo.
 - > La spia di bloccaggio sul parabrezza inizia a lampeggiare a conferma del bloccaggio.

Per chiudere tutti i finestrini e il tettuccio panoramico* contemporaneamente, tenere il dito contro la rientranza sensibile all'esterno della maniglia esterna finché i finestrini e il tettuccio panoramico* non si chiudono.

Sbloccaggio senza chiave

- Afferrare la maniglia di una portiera o premere la piastrina gommata sul bordo inferiore della maniglia del portellone per lo sbloccaggio.
 - > La spia di bloccaggio sul parabrezza si spegne a conferma dello sbloccaggio. Aprire quindi le portiere o il portellone normalmente.

Impostazioni per lo sbloccaggio senza chiave

È possibile selezionare diverse sequenze di sbloccaggio senza chiave.

1. Premere **Impostazioni** nella videata superiore sul display centrale.
2. Premere **My Car → Bloccaggio → Sbloccaggio senza chiave**
3. Selezionare una delle opzioni:
 - **Tutte le portiere**
- sblocca tutte le portiere contemporaneamente.
 - **Singola portiera**
- sblocca la portiera selezionata.

Ripetizione bloccaggio automatico

Se nessuna delle portiere né il portellone vengono aperti entro due minuti dallo sbloccaggio, tutte le serrature si ribloccano automaticamente.



- ◀ Tale funzione evita che l'automobile possa rimanere sbloccata per errore.

Sbloccaggio con Volvo On Call

È possibile sbloccare il veicolo a distanza con la app Volvo On Call*.

Relative informazioni

- Chiave telecomando (p. 248)
- Portellone elettrocomandato* (p. 267)
- Bloccaggio/sbloccaggio del portellone (p. 260)
- Apertura/chiusura del portellone con il movimento di un piede* (p. 269)
- Portata della chiave telecomando (p. 250)
- Stelo staccabile della chiave (p. 264)
- Antifurto* (p. 277)

Indicatore di bloccaggio/sbloccaggio dell'automobile

Quando l'automobile viene bloccata o sbloccata con la chiave telecomando, gli indicatori di direzione segnalano se il bloccaggio/lo sbloccaggio è stato effettuato correttamente.

È possibile personalizzare l'indicatore di bloccaggio/sbloccaggio, vedere il paragrafo "Selezione della modalità di conferma di bloccaggio e sbloccaggio".

Indicazione esterna

Bloccaggio

- I lampeggiatori di emergenza dell'automobile indicano il bloccaggio mediante un lampeggio e il ripiegamento degli specchi retrovisori esterni⁶.

Sbloccaggio

- I lampeggiatori di emergenza dell'automobile indicano lo sbloccaggio mediante due lampeggi e l'estrazione degli specchi retrovisori esterni⁶.

Per l'indicazione di automobile bloccata è necessario che tutte le portiere, il portellone e il cofano motore siano correttamente chiusi.

In caso di bloccaggio con la sola portiera del conducente chiusa⁷, il bloccaggio sarà comunque

effettuato tuttavia l'indicazione di bloccaggio sarà data solo dopo la chiusura di tutte le portiere, del portellone e del cofano motore.

Spia di bloccaggio e antifurto

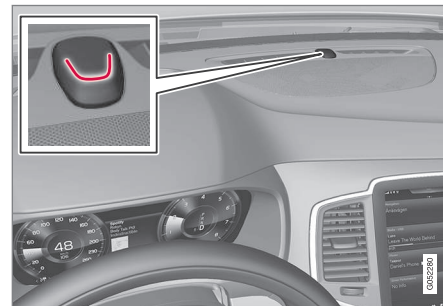

La spia di bloccaggio e antifurto sul cruscotto indica lo stato del sistema serrature.

Un lampeggio prolungato indica che l'automobile è bloccata. Il bloccaggio dell'auto in corso è indicato mediante lampeggi pulsanti brevi.

⁶ Solo automobili con specchi retrovisori elettrocomandati.

⁷ Non vale per le automobili dotate di bloccaggio/sbloccaggio senza chiave (Passive Entry*).

Spia nei pulsanti di bloccaggio

Portiere anteriori



Pulsanti di bloccaggio con spia nella portiera anteriore.

Quando la spia nel corrispondente pulsante di bloccaggio nelle portiere anteriori è accesa, tutte le portiere sono bloccate. Se una delle portiere è aperta, si spegnerà la spia in entrambe le portiere.

In tutte le portiere*



Pulsante di bloccaggio con spia indicatrice nella portiera posteriore.

Una spia indicatrice accesa nel pulsante di bloccaggio della rispettiva portiera indica che tale portiera è bloccata. Se una delle portiere è sbloccata, la relativa spia si spegnerà mentre le altre continuano a rimanere accese.

Selezione della modalità di conferma di bloccaggio e sbloccaggio

È possibile impostare diverse alternative per la conferma di bloccaggio/sbloccaggio dal display centrale.

1. Premere **Impostazioni** nella videata superiore sul display centrale.
2. Premere **My Car** → **Bloccaggio** → **Conferma visiva bloccaggio** />

3. Selezionare l'impostazione per la conferma acustica e visiva.

Ulteriori informazioni su bloccaggio/sbloccaggio nella sezione "Illuminazione di sicurezza" ed "Impostazione degli specchi retrovisori esterni".

Relative informazioni

- Bloccaggio/sbloccaggio dall'esterno (p. 253)
- Illuminazione di sicurezza (p. 157)
- Impostazione degli specchi retrovisori esterni (p. 162)



Bloccaggio/sbloccaggio dall'interno

Portiere e portellone possono essere bloccati e sbloccati dall'interno con il comando della chiusura centralizzata nelle portiere anteriori. I comandi di bloccaggio* delle portiere posteriori bloccano la portiera corrispondente.

Chiusura centralizzata



Pulsante di bloccaggio/sbloccaggio nella portiera anteriore con spia.

- Premere il pulsante  per bloccare e il pulsante  per sbloccare.

Sbloccaggio

- Premere il pulsante  per sbloccare tutte le portiere e il portellone.

Con una pressione prolungata del pulsante  si aprono contemporaneamente tutti i finestrini (funzione detta ricambio d'aria)⁸.

Metodo di sbloccaggio alternativo





Maniglia per lo sbloccaggio alternativo nella portiera anteriore.

- Tirare la maniglia di una delle portiere anteriori e rilasciarla.
 - > Se è selezionata l'opzione **Sblocca tutte le portiere** per la funzione **Sbloccaggio remoto e dall'interno** della chiave telecomando, tutte le portiere si sbloccano. Se è selezionata l'opzione **Singola portiera**, si sblocca e si apre solamente la portiera anteriore.

Per maggiori informazioni su **Sbloccaggio remoto e dall'interno**, vedere la sezione "Bloccaggio/sbloccaggio dall'esterno".

Bloccaggio

- Premere il pulsante . Entrambe le portiere anteriori devono essere chiuse.
 - > Tutte le portiere e il portellone sono chiusi.

Con una pressione prolungata del pulsante  si chiudono contemporaneamente tutti i finestrini ed il tettuccio panoramico*.

Pulsante di bloccaggio* nelle portiere posteriori



Pulsante di bloccaggio nella portiera posteriore con spia.

Il pulsante di bloccaggio delle portiere posteriori blocca solo la portiera corrispondente.

⁸ È utile, ad esempio, per arieggiare l'automobile rapidamente in climi caldi.

Per sbloccare la portiera posteriore:

- Tirare la maniglia - la portiera posteriore si sblocca e si apre.

Impostazione del bloccaggio automatico

Quando l'automobile si avvia, le portiere e il portellone possono bloccarsi automaticamente.

1. Premere **Impostazioni** nella videata superiore sul display centrale.
2. Premere **My Car → Bloccaggio**.
3. Selezionare **Blocco automatico portiere durante la guida**.

Relative informazioni

- Bloccaggio/sbloccaggio dall'esterno (p. 253)
- Indicatore di bloccaggio/sbloccaggio dell'automobile (p. 256)

Bloccaporte*

In posizione bloccaporte, tutte le maniglie interne sono **disabilitate meccanicamente**, quindi non è possibile aprire le portiere dall'interno.

La posizione bloccaporte si attiva con la chiave telecomando e in caso di bloccaggio senza chiave (Passive Entry)*. La posizione bloccaporte subentra con circa 10 secondi di ritardo dopo il bloccaggio delle portiere.

NOTA

Aprendo una portiera durante il tempo di ritardo, la sequenza si interrompe e l'antifurto si disattiva.

L'automobile può essere sbloccata solo con la chiave telecomando, lo sbloccaggio senza chiave o la app Volvo On Call* quando è in posizione bloccaporte.

La portiera anteriore sinistra può anche essere sbloccata con lo stelo staccabile della chiave. Se l'automobile viene sbloccata con lo stelo staccabile della chiave, si attiva l'antifurto*. Vedere la sezione "Antifurto" per disattivare l'antifurto.

ATTENZIONE

Non lasciare alcun passeggero nell'automobile senza disattivare il bloccaporte per evitare che rimanga chiuso dentro.

Disattivazione temporanea della posizione bloccaporte

Dovendo bloccare le portiere dall'esterno nonostante qualcuno resti a bordo dell'automobile, è possibile disattivare temporaneamente la posizione bloccaporte con la funzione **Protezione ridotta**.



Premere il pulsante **Protezione ridotta** nella videata funzioni sul display centrale.

La riduzione del livello di allarme può essere selezionata anche dalla videata superiore sul display centrale.

- Premere **Impostazioni → My Car → Bloccaggio** e selezionare **Protezione ridotta**.

Il display centrale visualizza quindi **Protezione ridotta** e la posizione bloccaporte si disattiva temporaneamente al successivo bloccaggio dell'automobile.

In occasione di un bloccaggio normale, le prese elettriche sono disattivate immediatamente, tuttavia con la posizione bloccaporte temporaneamente disattivata le prese rimangono attive per un massimo di 10 minuti dopo il bloccaggio.



- ◀ Se l'auto è sbloccata e ribloccata, la posizione bloccaporte dovrà essere disattivata temporaneamente di nuovo. I sensori di movimento e inclinazione dell'antifurto* si disattivano contemporaneamente.

Alla successiva accensione del motore, il sistema si resetta.

i NOTA

- L'antifurto si attiva al bloccaggio dell'automobile.
- Se si apre una portiera dall'interno si attiva l'antifurto.

Relative informazioni

- Chiave telecomando (p. 248)
- Bloccaggio/sbloccaggio dall'esterno (p. 253)
- Bloccaggio/sbloccaggio dall'interno (p. 258)
- Bloccaggio/sbloccaggio con lo stelo staccabile della chiave (p. 265)
- Antifurto* (p. 277)

Bloccaggio/sbloccaggio del portellone

Il portellone può essere bloccato/sbloccato e aperto in diversi modi a seconda dell'equipaggiamento dell'automobile.

Sbloccaggio del portellone con chiave telecomando

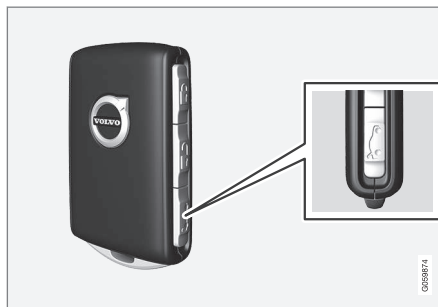

Con il pulsante  della chiave telecomando è possibile disinserire l'antifurto e sbloccare il portellone.

Il portellone può essere sbloccato in due modi

1. Premere il pulsante  della chiave telecomando.
 - > La spia di bloccaggio e antifurto sul cruscotto si spegne a indicazione che non tutta l'automobile è coperta dall'antifurto.

I sensori di inclinazione e movimento dell'antifurto e quelli per l'apertura del portellone si disattivano.

Il portellone viene sbloccato, ma resta chiuso, mentre le portiere restano bloccate e coperte dall'antifurto.

Per aprire poi il portellone, premere leggermente la piastrina gommata sotto la maniglia esterna e aprirlo.

Se il portellone non viene aperto entro 2 minuti, si riblocca e si reinserisce l'antifurto.

2. Con l'optional portellone elettrocomandato* Pressione prolungata (circa 1,5 secondi) del pulsante  della chiave telecomando
 - > Il portellone viene sbloccato e aperto, mentre le portiere restano bloccate e coperte dall'antifurto.

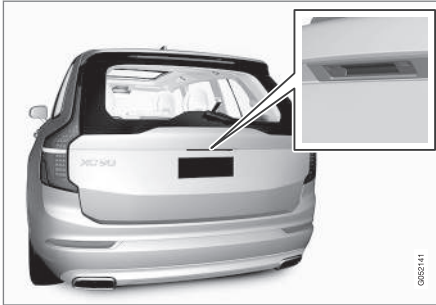
Sbloccare il portellone senza chiave*

Piastrina gommata con superficie sensibile.

Il portellone rimane chiuso per effetto di un fermo elettrico. È sufficiente avere con sé la chiave telecomando, ad esempio in tasca o in una borsa.

1. Per aprire il portellone, premere leggermente la piastrina gommata sul bordo inferiore della maniglia del portellone.
 - > Il fermo si disinserisce.

i NOTA

Se non viene rilevata la chiave telecomando sufficientemente vicina al portellone, il bloccaggio/sbloccaggio non funziona. Per maggiori informazioni, vedere la sezione "Portata della chiave telecomando".

2. Tirare la maniglia esterna per aprire completamente il portellone.

! IMPORTANTE



- Per sbloccare la serratura del portellone è sufficiente una leggera pressione sulla piastrina gommata.
- Per aprire il portellone, afferrare la maniglia e non la piastrina gommata. Una forza eccessiva potrebbe danneggiare il contatto elettrico della piastrina.

⚠ ATTENZIONE

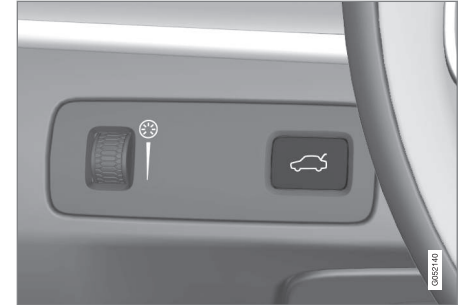
Non guidare con il portellone aperto. Attraverso il bagagliaio possono entrare nell'abitacolo gas di scarico tossici.

Sbloccaggio del portellone dall'interno dell'automobile

Per sbloccare il portellone:

1. Pressione breve del pulsante  sul cruscotto.
 - > Il portellone può essere sbloccato e poi aperto da fuori mediante una presa sulla piastrina gommata.
2. E con l'optional portellone elettrocomandato
 - Pressione prolungata del pulsante  sul cruscotto.
 - > Il portellone si apre.

« Bloccaggio con chiave telecomando

- Premere il pulsante  della chiave telecomando.
- > La spia di bloccaggio e antifurto sul cruscotto inizia a lampeggiare. L'automobile è bloccata e l'antifurto* è attivato.

Relative informazioni

- Chiave telecomando (p. 248)
- Portellone elettrocomandato* (p. 267)
- Apertura/chiusura del portellone con il movimento di un piede* (p. 269)

Utilizzo del bloccaggio privato

Il cassetto portaoggetti e il portellone possono essere bloccati (bloccaggio privato), ad esempio quando si lascia l'automobile a un riparatore, in albergo o simile.

NOTA

Per attivare il bloccaggio privato, il quadro dell'automobile deve essere almeno in posizione I.



Pulsante funzione del bloccaggio privato. A seconda dello stato attuale di bloccaggio viene visualizzato **Serratura sbloccata** o **Serratura bloccata**.

Inserimento del codice di sicurezza al primo utilizzo

Al primo utilizzo della funzione è necessario selezionare un codice di sicurezza. Questo permette di disattivare il bloccaggio privato se si smarrisce o si dimentica il codice PIN selezionato. Il codice di sicurezza funge da codice PUK per tutti gli eventuali codici PIN impostati per la funzione di bloccaggio privato.

Conservare il codice di sicurezza in un luogo sicuro.

1. Il codice di sicurezza può essere attivato dalla videata funzioni o dalla videata superiore sul display centrale.

- Premere il pulsante **Private Locking** nella videata funzioni.

Oppure:

- Premere **Impostazioni** nella videata superiore. Premere **My Car** → **Bloccaggio** e selezionare **Private Locking**.

> Si apre una finestra pop-up.

2. Inserire il codice di sicurezza desiderato.
 - > Il codice di sicurezza viene salvato. A questo punto, il bloccaggio privato è pronto per l'attivazione.

Se il sistema viene azzerato è necessario ripetere la procedura indicata sopra.

Attivazione del bloccaggio privato

1. La funzione può essere attivata dalla videata funzioni o dalla videata superiore sul display centrale.
 - Premere il pulsante **Private Locking** nella videata funzioni.

Oppure:

 - Premere **Impostazioni** nella videata superiore. Premere **My Car → Bloccaggio** e selezionare **Private Locking**.

> Si apre una finestra pop-up.
2. Inserire il codice da utilizzare per sbloccare il cassetto portaoggetti e il portellone dopo il bloccaggio, quindi premere **Conferma**.

> Il cassetto portaoggetti e il portellone vengono bloccati. Il bloccaggio è confermato da un indicatore verde presso il pulsante nella videata funzioni e dalla selezione della casella per il bloccaggio privato nella videata impostazioni.

Disattivazione del bloccaggio privato

1. La funzione può essere disattivata dalla videata funzioni o dalla videata superiore sul display centrale.
 - Premere il pulsante **Private Locking** nella videata funzioni.

Oppure:

 - Premere **Impostazioni** nella videata superiore. Premere **My Car → Bloccaggio** e selezionare **Private Locking**.

> Si apre una finestra pop-up.
2. Inserire il codice utilizzato per il bloccaggio e premere **Conferma**.

> Il cassetto portaoggetti e il portellone vengono sbloccati. Lo sbloccaggio è confermato dalla scomparsa dell'indicatore verde presso il pulsante nella videata funzioni e dalla deselegione della casella per il bloccaggio privato nella videata impostazioni.

NOTA

Sbloccando l'automobile tramite Volvo On Call* o la app Volvo On Call* mentre è attivato il bloccaggio privato, questo si disattiverà automaticamente.

Relative informazioni

- Utilizzo del cassetto portaoggetti (p. 235)
- Bloccaggio/sbloccaggio del portellone (p. 260)

NOTA

Se si dimentica/smarrisce il codice PIN o si inserisce per più di tre volte un codice PIN errato, si può utilizzare il codice di sicurezza per disattivare il bloccaggio privato.

Stelo staccabile della chiave

La chiave telecomando comprende uno stelo staccabile in metallo per attivare determinate funzioni ed eseguire determinate operazioni.

Il codice esclusivo degli steli delle chiavi è in possesso dei riparatori autorizzati Volvo. Si raccomanda di rivolgersi a questi riparatori per ordinare nuovi steli delle chiavi.

Utilizzi dello stelo della chiave

Con lo stelo staccabile della chiave telecomando è possibile:

- aprire manualmente la portiera anteriore sinistra⁹ se la chiusura centralizzata non si attiva con la chiave telecomando.
- effettuare il bloccaggio di emergenza di tutte le portiere - vedere la sezione "Bloccaggio/sbloccaggio con lo stelo staccabile della chiave".
- attivare/disattivare il fermo di sicurezza per bambini meccanico delle portiere posteriori, vedere la sezione "Fermo di sicurezza per bambini".

La chiave senza pulsanti¹⁰ (Key Tag) è sprovvista di stelo staccabile. All'occorrenza, utilizzare lo stelo staccabile della normale chiave telecomando.

⁹ Quanto detto vale a prescindere che la guida sia a destra o sinistra.

¹⁰ In dotazione alle automobili dotate del sistema di bloccaggio/sbloccaggio senza chiave (Passive Entry*).

Distacco dello stelo della chiave



- 1 **1** Tenere la chiave telecomando con il lato anteriore ben in vista e il logotipo Volvo orientato correttamente. Spingere verso destra il pulsante presso l'anello portachiavi sul bordo inferiore. Fare scorrere il guscio del lato anteriore verso l'alto di alcuni millimetri.
- 2 **2** Il guscio si stacca e può essere rimosso dalla chiave.



- 2 **1** Staccare lo stelo della chiave angolandolo verso l'alto.



- 3 **3** Dopo l'uso, risistemare lo stelo nell'apposita sede della chiave telecomando.

1 Risistemare il guscio premendolo fino a sentire un "clic".

2 Fare quindi scorrere indietro il guscio.

> Si sentirà un ulteriore "clic" quando il guscio è fissato correttamente.

Relative informazioni

- Bloccaggio/sbloccaggio con lo stelo staccabile della chiave (p. 265)
- Fermo di sicurezza per bambini (p. 275)
- Chiave telecomando (p. 248)

Bloccaggio/sbloccaggio con lo stelo staccabile della chiave

Lo stelo staccabile della chiave può essere utilizzato per sbloccare l'automobile dall'esterno, ad esempio se la batteria della chiave telecomando è scarica.

Sbloccaggio

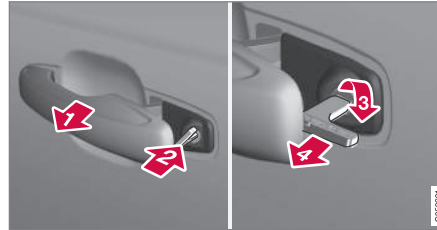

- 1 Portare al finecorsa esterno la maniglia della portiera anteriore sinistra¹¹, mettendo a nudo la serratura.
- 2 Inserire la chiave nel cilindro della serratura.
- 3 Ruotare in senso orario di 45 gradi in modo che lo stelo della chiave sia rivolto perpendicolarmente all'indietro.

- 4 Riportare la chiave nella posizione originaria ruotandola di 45 gradi. Estrarre la chiave dalla serratura e rilasciare la maniglia, in modo che la parte posteriore della maniglia torni a contatto con l'automobile.

- 5 Estrazione della maniglia.
 - > La portiera si apre.

Il bloccaggio avviene allo stesso modo, ma con una rotazione di 45 gradi in senso antiorario invece di quella oraria al punto (3).

¹¹ Quanto detto vale a prescindere che la guida sia a destra o sinistra.

« **Disattivazione dell'antifurto***

i NOTA

Se la portiera viene sbloccata con lo stelo della chiave e aperta, interviene l'antifurto.



Posizione del lettore di riserva nel portaltatine.

Per disattivare l'antifurto:

1. Inserire la chiave telecomando nel lettore di riserva nel portaltatine nel tunnel.
2. Portare l'interruttore di avviamento in posizione **START** e rilasciarlo.
 - > Il comando torna automaticamente alla posizione di partenza, il segnale acustico di allarme cessa e l'antifurto si disinscrive.

Bloccaggio

È anche possibile bloccare l'automobile con lo stelo staccabile della chiave telecomando, ad

esempio in assenza di corrente oppure se la batteria della chiave è scarica.

La portiera anteriore sinistra può essere bloccata con la relativa serratura e con lo stelo staccabile della chiave.

Le altre portiere sono sprovviste di serratura, ma presentano un dispositivo di bloccaggio sui rispettivi montanti. Premendo questo dispositivo con lo stelo della chiave, un fermo meccanico previene l'apertura delle portiere dall'esterno.

Le portiere possono ancora essere aperte dall'interno.

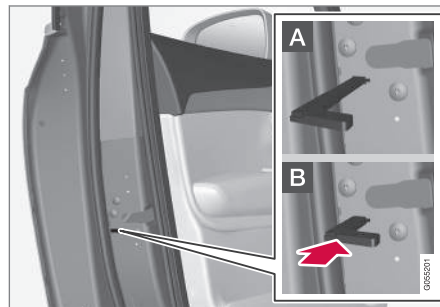

Bloccaggio manuale della portiera. Da non confondere con il fermo di sicurezza per bambini.

- Estrarre lo stelo staccabile dalla chiave telecomando. Inserire lo stelo della chiave nel foro per il comando della serratura e spingere dentro la chiave fino a battuta, circa 12 mm.

- A** La portiera può essere aperta sia dall'esterno che dall'interno.
- B** Un fermo previene l'apertura della portiera dall'esterno. Per ripristinare la posizione A occorre aprire la portiera con la maniglia interna.

Le portiere possono anche essere sbloccate con il pulsante di sbloccaggio sulla chiave telecomando o con il pulsante della chiusura centralizzata nella portiera del conducente.

i NOTA

- Ogni dispositivo di bloccaggio blocca solo la portiera corrispondente, non tutte le portiere contemporaneamente.
- Una portiera posteriore bloccata attivando il fermo di sicurezza per bambini manuale o elettrico non può essere aperta né dall'esterno né dall'interno. È possibile sbloccare una portiera posteriore solo con la chiave telecomando o il pulsante della chiusura centralizzata.

Relative informazioni

- Stelo staccabile della chiave (p. 264)

Portellone elettrocomandato*

Il portellone dell'automobile può essere aperto/chiuso con il comando elettrico.

Come ulteriore optional è disponibile l'apertura/chiusura con il movimento di un piede. Per maggiori informazioni, vedere la sezione "Apertura/chiusura del portellone elettrocomandato con il movimento di un piede".



Apertura

Il portellone può essere aperto con la relativa maniglia, il movimento del piede*, un pulsante sul cruscotto o la chiave telecomando.



Pulsante di apertura/chiusura sul cruscotto.



Procedere in uno dei seguenti modi per aprire il portellone:

- Esercitare una lieve pressione sulla maniglia del portellone.
- Premere a lungo il pulsante  sul cruscotto. Tenere premuto il pulsante finché il portellone non inizia ad aprirsi.
- Premere a lungo il pulsante  della chiave telecomando. Tenere premuto il pulsante finché il portellone non inizia ad aprirsi.

Chiusura

Il portellone può essere chiuso con il pulsante sul cruscotto, il movimento del piede*, la chiave telecomando o i pulsanti¹² sul bordo inferiore del portellone.

Procedere in uno dei seguenti modi per chiudere il portellone.

- Premere a lungo il pulsante  sul cruscotto o il pulsante  della chiave telecomando.
 - > Il portellone si chiude automaticamente e viene emesso un segnale acustico. Il portellone rimane sbloccato.



Pulsante di chiusura e bloccaggio sul bordo inferiore del portellone.

- Premere il pulsante ¹² sul lato inferiore del portellone per chiudere.
 - > Il portellone si chiude automaticamente. Il portellone rimane sbloccato.

i NOTA

Il pulsante resta attivo per 24 ore dopo che lo sportello è stato lasciato aperto. In seguito la chiusura deve essere effettuata manualmente.

¹² Le automobili dotate di bloccaggio/sbloccaggio senza chiave (Passive Entry*) presentano un pulsante di chiusura e un pulsante di chiusura e bloccaggio.

- ◀ – Premere il pulsante ¹² sul bordo inferiore del portellone per chiuderlo e bloccare contemporaneamente portellone e portiere (a condizione che siano tutte chiuse).
- > Il portellone si chiude automaticamente. Il portellone e le portiere si bloccano, l'antifurto* si attiva.

i NOTA

Se non viene rilevata la chiave telecomando sufficientemente vicina al portellone, il bloccaggio/sbloccaggio non funziona. Per maggiori informazioni, vedere la sezione "Portata della chiave telecomando".

i NOTA

In caso di bloccaggio/chiusura senza chiave* vengono emessi tre brevi segnali acustici, se non viene rilevata la chiave telecomando sufficientemente vicina al portellone. Per maggiori informazioni, vedere le sezioni "Portata della chiave telecomando" e "Serrature e chiavi telecomando".

! IMPORTANTE

In caso di azionamento manuale del portellone, aprirlo e chiuderlo lentamente. Non forzare il portellone ad aprirsi/chiudersi quando è avvertita una certa resistenza. Altrimenti si rischia di danneggiarlo e di comprometterne il corretto funzionamento.

Interruzione di apertura/chiusura

- L'apertura/chiusura può essere interrotta in cinque modi:
- Premere il pulsante sul cruscotto.
 - Premere il pulsante della chiave telecomando.
 - Premere il pulsante di chiusura¹² sul bordo inferiore del portellone.
 - Premere la piastrina gommata sotto la maniglia esterna.
 - Con il movimento del piede* (per maggiori informazioni, vedere la sezione "Apertura/chiusura del portellone elettrocomandato con il movimento del piede").
- > Il movimento del portellone si interrompe e si arresta; il portellone può poi essere gestito manualmente.

Apertura massima programmabile

È possibile adattare la posizione di apertura massima del portellone, ad esempio nei garage con soffitto basso.

Impostazione dell'apertura massima:

1. Aprire il portellone - fermarlo nella posizione di apertura desiderata.
2. Tenere premuto il pulsante  sul bordo inferiore del portellone per almeno 3 secondi.
 - > Vengono emessi due brevi segnali acustici e la posizione è memorizzata.

Ripristino dell'apertura massima:

- Sollevare manualmente il portellone alla posizione massima, tenere premuto il pulsante  sul portellone per almeno 3 secondi.
- > Vengono emessi due segnali acustici e la posizione memorizzata è cancellata. Il portellone potrà essere aperto completamente.

i NOTA

- Se il sistema è rimasto in funzione a lungo ininterrottamente, si spegne per evitare il sovraccarico. Potrà essere riattivato dopo circa 2 minuti.

¹² Le automobili dotate di bloccaggio/sbloccaggio senza chiave (Passive Entry*) presentano un pulsante di chiusura e un pulsante di chiusura e bloccaggio.

Protezione antischiacciamento

Se un ostacolo impedisce l'apertura/la chiusura del portellone applicando una resistenza sufficiente, si attiva la protezione antischiacciamento.

- In sede di apertura, il movimento si interrompe, il portellone si ferma e viene emesso un lungo segnale acustico.
- In sede di chiusura, il movimento si interrompe, il portellone si ferma, viene emesso un lungo segnale acustico e il portellone arretra alla posizione massima programmata.

⚠ ATTENZIONE

Considerare il pericolo di schiacciamento durante l'apertura/chiusura. Prima di aprire/chiedere il portellone, accertarsi che nessuno si trovi nelle vicinanze e possa subire lesioni gravi a seguito di schiacciamento.

Azionare sempre il portellone prestando la massima attenzione.

Molle precaricate

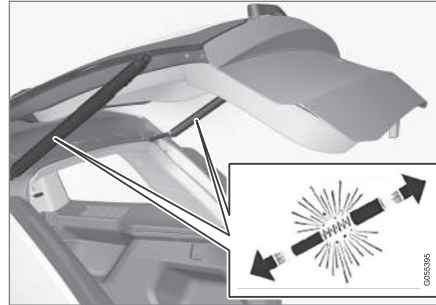

Le molle precaricate del portellone elettrocomandato.

⚠ ATTENZIONE

Non aprire le molle precaricate del portellone elettrocomandato. Sono precaricate con un'elevata pressione e, in caso di apertura, potrebbero provocare danni.

Relative informazioni

- Apertura/chiusura del portellone con il movimento di un piede* (p. 269)
- Portata della chiave telecomando (p. 250)

Apertura/chiusura del portellone con il movimento di un piede*

Per agevolare l'operazione quando si hanno le mani occupate, il portellone può essere aperto e chiuso con un movimento fluido di avvicinamento del piede sotto il paraurti posteriore.

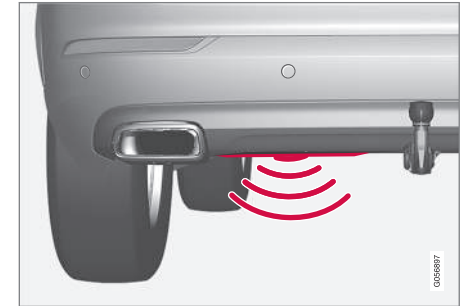

Il sensore si trova sul lato sinistro del paraurti¹³.

L'apertura/chiusura è consentita se una delle chiavi telecomando dell'automobile si trova dietro di essa nel campo di portata¹⁴. Quanto detto vale anche se l'automobile è già stata sbloccata, ad esempio per prevenire l'apertura involontaria durante il lavaggio.

¹³ Se l'automobile è dotata di Skid Plate/diffusore*, il sensore si trova nell'angolo sinistro del paraurti.

¹⁴ Per maggiori informazioni, vedere la sezione "Portata della chiave telecomando".

« **Gestione**



Movimento fluido entro il campo di attivazione del sensore.

Apertura/chiusura

i NOTA

La funzione di azionamento del portellone con il piede è disponibile in due versioni:

- Apertura e chiusura con il movimento del piede
- Solo sbloccaggio con il movimento del piede (sollevare il portellone manualmente per aprirlo)

La funzione di apertura e chiusura con il movimento del piede richiede l'optional "Portellone elettrocomandato".

- Compiere **un** movimento fluido di avvicinamento del piede sotto la parte sinistra del paraurti posteriore. Fare quindi un passo indietro. Non toccare il paraurti.
- > Un breve segnale acustico accompagna l'apertura/chiusura e il portellone si apre/chiude.

Se il portellone è aperto, l'attivazione con il movimento del piede ne comporta sempre la chiusura.

Il portellone può essere chiuso anche con il pulsante sul cruscotto, la chiave telecomando o il pulsante/pulsanti¹⁵ sul bordo inferiore del portellone. Per maggiori informazioni, vedere la sezione "Portellone elettrocomandato".

Se vengono compiuti più movimenti fluidi del piede senza la presenza di una chiave telecomando approvata dietro l'automobile, l'apertura sarà possibile con un certo ritardo.

Per non pregiudicare l'attivazione, non tenere il piede sotto l'automobile durante il movimento fluido.

Interruzione di apertura/chiusura

- Compiere **un** movimento fluido di avvicinamento del piede durante l'apertura/chiusura per interrompere il movimento del portellone.

Per interrompere l'apertura/chiusura, non è necessario che la chiave telecomando si trovi nelle vicinanze dell'automobile.

i NOTA
Se coperto da ghiaccio, neve, sporcizia e simili, il sensore nel paraurti posteriore potrebbe funzionare in modo limitato oppure non funzionare affatto. Tenerlo pulito.

i NOTA
Fare attenzione perché il sistema potrebbe attivarsi in un autolavaggio o impianto simile quando la chiave telecomando si trova nel campo di portata.

Con l'accessorio skid plate/diffusore*

Se l'automobile è dotata dell'accessorio skid plate/diffusore*, il sensore si trova nell'angolo sinistro del paraurti.

¹⁵ Solo automobili con bloccaggio/sbloccaggio senza chiave (Passive Entry)*.



Se l'automobile è dotata dell'accessorio skid plate/diffusore*, il sensore si trova nell'angolo sinistro del paraurti.

Per attivare l'apertura/chiusura con il movimento del piede in un'automobile dotata dell'accessorio skid plate/diffusore, compiere il movimento di avvicinamento del piede dal lato dell'automobile.

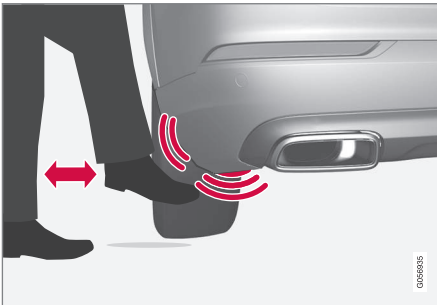

Movimento fluido entro il campo di attivazione del sensore.

Relative informazioni

- Bloccaggio/sbloccaggio del portellone (p. 260)
- Portellone elettrocomandato* (p. 267)
- Portata della chiave telecomando (p. 250)

Sostituzione della batteria della chiave telecomando

È necessario sostituire la batteria della chiave telecomando, quando è scarica.

i NOTA

Tutte le batterie hanno una vite utile limitata e dopo un certo periodo vanno sostituite (non vale per Key Tag). La vita utile della batteria varia a seconda di quando spesso è usato il veicolo/la chiave.

La batteria della chiave telecomando deve essere sostituita se:



si accende il simbolo informativo e viene visualizzato il messaggio

Batteria chiave scarica Vedere Manuale del proprietario sul display

del conducente

e/o

- le serrature non rispondono ripetutamente al segnale della chiave telecomando situata a meno di 20 metri dall'automobile.

i NOTA

Provare sempre ad avvicinarsi all'automobile e riprovare lo sbloccaggio.

- « La batteria della chiave senza pulsanti¹⁶ (Key Tag) non può essere sostituita. Si può ordinare una nuova chiave presso un riparatore autorizzato Volvo.

! IMPORTANTE

La Key Tag esaurita deve essere consegnata a un riparatore autorizzato Volvo. La chiave deve essere cancellata dall'automobile perché può essere ancora utilizzata per avviarla mediante il sistema di avviamento di riserva.

Apertura e sostituzione



- 1** **1** Tenere la chiave telecomando con il lato anteriore ben in vista e il logo Volvo orientato correttamente. Spingere verso destra il pulsante presso l'anello portachiavi sul bordo inferiore. Spingere il guscio del lato anteriore verso l'alto di alcuni millimetri.

2 Il guscio si stacca e può essere rimosso dalla chiave.

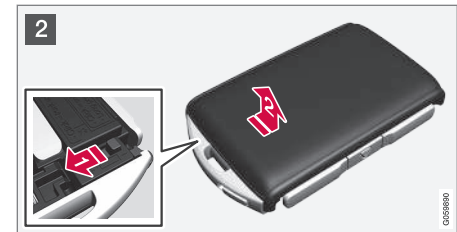

- 2** **1** Spostare di lato il pulsante e spingere il guscio del retro in su di alcuni millimetri.
- 2** Il guscio si stacca e può essere rimosso dalla chiave.

¹⁶ Questa chiave è consegnata assieme alle automobili dotate del sistema opzionale di bloccaggio/sbloccaggio senza chiave (Passive Entry*).

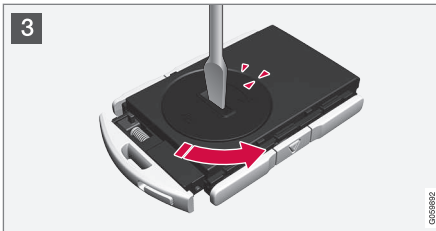

- 3 Servendosi ad esempio di un cacciavite, ruotare lo sportello della batteria in senso antiorario in modo che i segni siano allineati al testo **OPEN**.

Rimuovere con cautela lo sportello delle batterie esercitando una lieve pressione nella scanalatura, ad esempio con un'unghia.

Fare leva sullo sportello delle batterie verso l'alto.



- 4 Il lato della batteria (+) è rivolto in su. Fare quindi leva e staccare cautamente la batteria come da illustrazione.

! IMPORTANTE

Non toccare con le dita le batterie nuove e le relative superfici di contatto per non comprometterne il funzionamento.

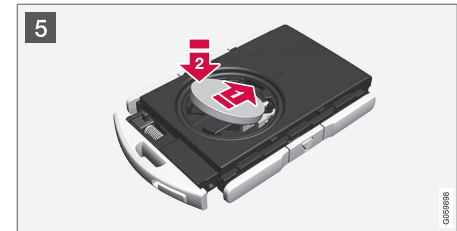

- 5 Inserire una nuova batteria con il lato + verso l'alto. Non toccare con le dita i contatti della batteria della chiave telecomando.

1 ➔ Posizionare la batteria con il bordo nel supporto. Fare quindi scorrere la batteria in avanti finché non è bloccata sotto i due fermi di plastica.

2 ➔ Premere infine la batteria verso il basso in modo che sia bloccata sotto il fermo superiore di plastica nera.

i NOTA

Utilizzare batterie di tipo CR2032, 3 V.



i **NOTA**

Volvo raccomanda di utilizzare per la chiave telecomando delle batterie conformi a UN Manual of Test and Criteria, Part III, sub-section 38.3. Le batterie montate in fabbrica o sostituite da un riparatore autorizzato Volvo soddisfano i suddetti criteri.

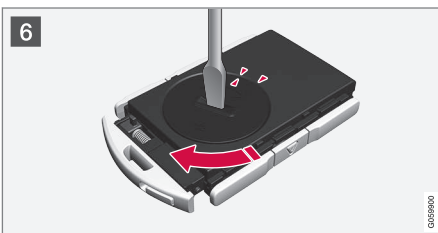

6 Risistemare lo sportello delle batterie e ruotarlo in senso orario in modo che il segno sia allineato al testo **CLOSE**.



7 **1** Risistemare il guscio del lato posteriore e premerlo fino a sentire un "clic".
2 Fare quindi scorrere indietro il guscio.
 > Si sentirà un ulteriore "clic" quando il guscio è posizionato e fissato correttamente.



8 **1** Capovolgere la chiave telecomando e risistemare il guscio del lato anteriore premendolo fino a sentire un "clic".
2 Fare quindi scorrere indietro il guscio.
 > Si sentirà un ulteriore "clic" quando il guscio è fissato correttamente.

i **IMPORTANTE**

Assicurarsi che le batterie usate siano smaltite nel rispetto dell'ambiente.

Relative informazioni

- Chiave telecomando (p. 248)

Immobilizer elettronico

L'immobilizer elettronico è una protezione anti-furto che previene l'accensione del motore da parte di persone non autorizzate.

L'automobile può essere avviata solo con la chiave telecomando corretta.

Il seguente messaggio di errore sul display del conducente riguarda l'immobilizer elettronico:

Simbolo	Messaggio	Funzione
	Chiave veic. non rilev. Vedere Manuale del proprietario	Errore nella lettura della chiave telecomando durante l'accensione - posizionare la chiave nel portachiave vicino al simbolo della chiave e riprovare.

Immobilizer comandato a distanza con sistema di rilevamento¹⁷

L'automobile è dotata di un sistema che consente il rilevamento e la localizzazione dell'automobile nonché l'attivazione a distanza dell'immobilizer, che non permette l'accensione del motore. Per maggiori informazioni o per attivare il sistema, rivolgersi al concessionario Volvo.

Il seguente messaggio di errore sul display del conducente riguarda l'immobilizer comandato a distanza con sistema di rilevamento:

Simbolo	Messaggio	Funzione
	Chiave riservata Impossibile avviare l'auto	L'immobilizer comandato a distanza con sistema di rilevamento è attivato. Non è possibile accendere l'automobile. Rivolgersi al centro di assistenza Volvo On Call.

Relative informazioni

- Chiave telecomando (p. 248)
- Portata della chiave telecomando (p. 250)

Fermo di sicurezza per bambini

Il fermo di sicurezza per bambini previene l'apertura delle portiere posteriori dall'interno. Esiste un fermo elettrico* ed uno manuale.

Attivazione/disattivazione elettrica*

Il fermo di sicurezza elettrico per bambini si attiva/disattiva con il quadro in tutte le posizioni superiori a 0. È possibile attivare/disattivare il fermo per max 2 minuti dallo spegnimento del motore, se non si apre nessuna portiera. Per maggiori informazioni, vedere la sezione "Posizioni del quadro".



Pulsante di attivazione/disattivazione elettrica.

1. Accendere il motore o portare il quadro in una posizione superiore a 0.

¹⁷ Solo alcuni mercati e in combinazione a Volvo On Call*.

- ◀ 2. Premere il pulsante nel pannello di comando della portiera del conducente.
- > Il display del conducente visualizza il messaggio **Sicura bambini post. Attivato** e la spia nel pulsante è accesa quando il fermo è attivato.



Attivando il fermo di sicurezza elettrico per bambini, sul lato posteriore:

- i finestrini si aprono solo dal pannello di comando nella portiera del conducente
- non è possibile aprire le portiere dall'interno.

Per disattivare il fermo:

- Premere il pulsante nel pannello di comando della portiera del conducente.
 - > Il display del conducente visualizza il messaggio **Sicura bambini post. Disattivato** e la spia nel pulsante si spegne quando il fermo è disattivato.

Allo spegnimento del motore viene memorizzata l'impostazione attuale. Se il fermo di sicurezza per bambini è attivato allo spegnimento, si riattiverà alla successiva accensione del motore.

Simbolo	Messaggio	Funzione
	Sicura bambini post. Attivato	Il fermo di sicurezza per bambini è attivato.
	Sicura bambini post. Disattivato	Il fermo di sicurezza per bambini è disattivato.

Attivazione/disattivazione manuale

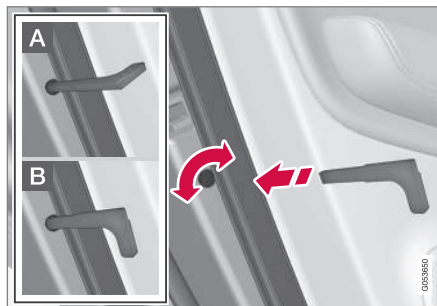

Fermo di sicurezza per bambini manuale. Da non confondere con il bloccaggio manuale della portiera.

- Ruotare la manopola con lo stelo staccabile della chiave telecomando. Per maggiori informazioni, vedere la sezione "Stelo staccabile della chiave".

- A** Un fermo previene l'apertura della portiera dall'interno.
- B** La portiera può essere aperta sia dall'esterno che dall'interno.

i NOTA

- Ogni manopola blocca solo la portiera corrispondente, non entrambe le portiere posteriori.
- Sulle automobili dotate di fermo di sicurezza elettrico per bambini non è disponibile il fermo manuale.

Relative informazioni

- Stelo staccabile della chiave (p. 264)
- Posizioni del quadro (p. 403)

Antifurto*

L'antifurto fornisce un allarme, ad esempio, in caso di effrazione dell'automobile.

L'antifurto attivato interviene se:

- vengono aperti una portiera, il cofano o il portellone¹⁸
- vengono rilevati movimenti nell'abitacolo (se è presente un sensore di movimento*)
- l'automobile viene sollevata o trainata (se è dotata di sensore di inclinazione*)
- viene scollegato il cavo della batteria di avviamento oppure
- viene disattivata la sirena.



In caso di difetto all'antifurto, il display del conducente visualizza il simbolo e il messaggio **Guasto antifurto Servizio richiesto**. Rivolgersi a un riparatore. Si raccomanda un riparatore autorizzato Volvo.

i NOTA

Non tentare di riparare o modificare i componenti dell'antifurto. Ogni tentativo può invalidare la copertura assicurativa.

i NOTA

I sensori di movimento comportano l'intervento dell'antifurto in caso di movimenti nell'abitacolo (rilevano anche i flussi d'aria). L'antifurto può quindi intervenire se si lascia l'automobile con un finestrino o il tettuccio panoramico* aperto o si utilizza un riscaldatore abitacolo.

Per evitare questo inconveniente: Chiudere i finestrini/il tettuccio panoramico prima di lasciare l'automobile. Se si utilizza il riscaldatore di parcheggio integrato (o un riscaldatore portatile elettrico) - non dirigere verso l'alto il flusso dell'aria in uscita dalle bocchette. In alternativa si può utilizzare il livello di allarme ridotto, vedere la sezione più avanti nel presente articolo.

Attivare l'antifurto

Per bloccare l'automobile e attivare l'antifurto:

- premere il pulsante di bloccaggio della chiave telecomando
- sfiorare l'area evidenziata sull'esterno della maniglia di una portiera¹⁹ oppure
- premere sulla piastrina gomma del portellone¹⁹.

Nelle automobili dotate di portellone elettrocomandato, si può bloccare l'automobile e attivare

l'antifurto anche con il pulsante sul bordo inferiore del portellone.

Disattivare l'antifurto

Per sbloccare l'automobile e disattivare l'antifurto:

- premere il pulsante di sbloccaggio della chiave telecomando
- tirare la maniglia di una portiera¹⁹ oppure
- premere sulla piastrina gomma del portellone¹⁹.

Spegnimento di un antifurto intervenuto

- Premere il pulsante di sbloccaggio della chiave telecomando o portare il quadro dell'automobile in posizione **I** ruotando l'interruttore di avviamento in posizione **START** e rilasciandolo.

i NOTA

- L'antifurto si attiva al bloccaggio dell'automobile.
- Se si apre una portiera dall'interno si attiva l'antifurto.

¹⁸ Alcuni mercati.

¹⁹ Solo automobili con bloccaggio/sbloccaggio senza chiave (Passive Entry*).

« Segnali di allarme

Quando interviene l'antifurto, si verifica quanto segue:

- La sirena si attiva per 30 secondi o finché l'antifurto non viene disattivato.
- Tutti gli indicatori di direzione lampeggiano per 5 minuti o finché l'antifurto non viene disattivato.

Se non si elimina la causa dell'attivazione dell'antifurto, il ciclo di allarme si ripete al massimo per 10 volte²⁰.

Spia di bloccaggio e antifurto

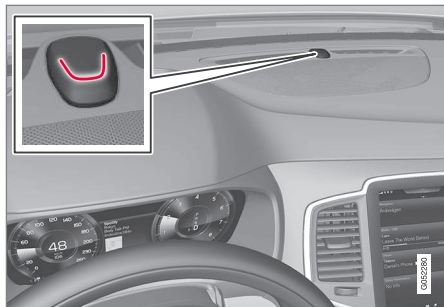

Una spia rossa sul cruscotto indica lo stato dell'antifurto:

- Spia spenta - antifurto disattivato.
- Spia lampeggiante una volta ogni due secondi - antifurto attivato.
- La spia lampeggia rapidamente dopo il disinserimento dell'allarme per un massimo di 30 secondi o finché non si porta il quadro in posizione **I** ruotando l'interruttore di avviamento in posizione **START** e rilasciandolo - l'antifurto è intervenuto.

Livello di allarme ridotto

Il livello di allarme ridotto prevede il disinserimento temporaneo dei sensori di movimento e inclinazione.

Disinserire i sensori di movimento e inclinazione per evitare interventi indesiderati dell'antifurto, ad esempio quando si lascia un cane nell'automobile bloccata oppure si viaggia su un treno o in traghetto. Seguire la stessa procedura del disinserimento temporaneo della posizione bloccaporte.



Premere il pulsante **Protezione ridotta** nella videata funzioni sul display centrale per disinserire temporaneamente i sensori di movimento e inclinazione.

Per maggiori informazioni, vedere la sezione "Posizione bloccaporte".

Relative informazioni

- Attivazione/riattivazione automatica dell'antifurto* (p. 279)
- Disattivazione dell'antifurto* senza chiave telecomando funzionante (p. 279)
- Bloccaporte* (p. 259)

²⁰ Vale solo per alcuni mercati.

Attivazione/riattivazione automatica dell'antifurto*

La riattivazione automatica dell'antifurto evita che l'automobile venga lasciata inavvertitamente con l'antifurto disattivato.

Se l'automobile viene sbloccata con la chiave telecomando (disattivando l'antifurto) ma nessuna delle portiere né il portellone vengono aperti entro due minuti, l'antifurto si riattiva automaticamente. Contemporaneamente, l'automobile si blocca.

Su alcuni mercati l'antifurto si riattiva automaticamente qualche istante dopo l'apertura e la chiusura della portiera del conducente, se nel frattempo non è stato effettuato alcun bloccaggio.

Relative informazioni

- Antifurto* (p. 277)
- Disattivazione dell'antifurto* senza chiave telecomando funzionante (p. 279)

Disattivazione dell'antifurto* senza chiave telecomando funzionante

È possibile sbloccare l'auto e disarmare l'antifurto anche qualora il telecomando non dovesse funzionare, ad esempio in caso di scaricamento della batteria del telecomando.

1. Aprire la portiera del conducente con lo stelo staccabile della chiave.
 - > L'antifurto interviene.



Posizione del lettore di riserva nel portallattine.

2. Inserire la chiave telecomando nel lettore di riserva nel portallattine nel tunnel.
3. Portare la manopola di avviamento in posizione **START** e rilasciarla.
 - > L'antifurto si disattiva.

Relative informazioni

- Antifurto* (p. 277)
- Attivazione/riattivazione automatica dell'antifurto* (p. 279)

- Stelo staccabile della chiave (p. 264)
- Avviamento del motore (p. 404)

Omologazione del sistema chiave telecomando

L'omologazione del sistema chiave telecomando è riportata nella tabella.

Sistema di bloccaggio con avviamento senza chiave (Passive Start) e bloccaggio/sbloccaggio senza chiave (Passive Entry*)



Marchio CEM del sistema chiave telecomando. Per il numero di omologazione integrativo, vedere la seguente tabella.

Paese/Regione	Omologazione	
Giordania	TRC/LPD/2014/250	
Serbia	P1614120100	
Argentina	CNC ID: C-14771	

Paese/Regione	Omologazione	
Brasile	MT-3245/2015	 <p>ANATEL 0589-15-6830 0368122</p> <p>(01) 0 7897843840961</p>
Indonesia	Nomor: 38301/SDPPI/2015	
Malaysia	RAAT/37A/0315/S(15-0663)	
Messico	IFETEL: RLVDEVO15-0396	
Russia		 <p>EAC EAC 0057905</p>
Emirati Arabi Uniti	ER37847/15 DA0062437/11	

Per maggiori informazioni sull'omologazione del sistema chiave telecomando, vedere support.volvocars.com.

« Chiave telecomando

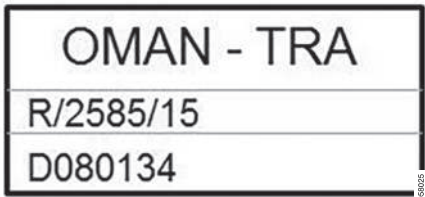
Paese/Regione	Omologazione	
Giordania	TRC/LPD/2015/104	
Marocco	AGREE PAR L'ANRT MAROC Numéro d'agrément: MR 10668 ANRT 2015 Date d'agrément: 24/07/2015	
Messico	IFETEL Marca: HUF Modelo (s): HUF8423 NOM-121-SCT1-2009 La operación de este equipo está sujeta a las siguientes dos condiciones: (1) es posible que este equipo o dispositivo no cause interferencia perjudicial y (2) este equipo o dispositivo debe aceptar cualquier interferencia, incluyendo la que pueda causar su operación no deseada.	
Oman		 <p>OMAN - TRA R/2585/15 D080134</p>

Paese/Regione	Omologazione	
Serbia		 <p>I011 15</p>
Emirati Arabi Uniti		 <p>TRA REGISTERED No: ER38970/15 DEALER No: DA36976/14</p>

Key Tag

Paese/Regione	Omologazione	
Giordania	TRC/LPD/2015/107	
Marocco	AGREE PAR L'ANRT MAROC Numéro d'agrément: MR 10667 ANRT 2015 Date d'agrément: 24/07/2015	

SERRATURE E ANTIFURTO



Paese/Regione	Omologazione	
Messico	IFETEL Marca: HUF Modelo (s): HUF8432 NOM-121-SCT1-2009 La operación de este equipo está sujeta a las siguientes dos condiciones: (1) es posible que este equipo o dispositivo no cause interferencia perjudicial y (2) este equipo o dispositivo debe aceptar cualquier interferencia, incluyendo la que pueda causar su operación no deseada.	
Oman		<div style="border: 2px solid black; padding: 10px; text-align: center;"> <p style="font-size: 1.2em; margin: 0;">OMAN - TRA</p> <hr style="border: 0.5px solid black;"/> <p style="font-size: 1.1em; margin: 0;">R/2584/15</p> <hr style="border: 0.5px solid black;"/> <p style="font-size: 1.1em; margin: 0;">D080134</p> </div> <div style="text-align: right; font-size: 0.8em; margin-top: 5px;">0007987</div>

Paese/Regione	Omologazione	
Serbia		 <p data-bbox="1203 367 1337 396">N011 15</p> <small data-bbox="1474 367 1485 404">0305019</small>
Emirati Arabi Uniti		 <p data-bbox="1145 463 1401 631">TRA REGISTERED No: ER38971/15 DEALER No: DA36976/14</p> <small data-bbox="1474 624 1485 661">0305022</small>

Relative informazioni

- Chiave telecomando (p. 248)

SUPPORTO AL CONDUCENTE

Sensibilità dello sterzo dipendente dalla velocità

Con il servosterzo dipendente dalla velocità, la sensibilità dello sterzo aumenta di pari passo con la velocità dell'automobile per aumentare la sensibilità di guida.

In autostrada, lo sterzo oppone più resistenza. Durante il parcheggio e la marcia a bassa velocità, lo sterzo è morbido e si aziona con un leggero sforzo.

NOTA

In alcune situazioni, il servosterzo potrebbe surriscaldarsi e richiedere un certo tempo di raffreddamento durante il quale funziona con potenza ridotta rendendo leggermente più duro il movimento del volante.

Se il servosterzo presenta una funzionalità temporaneamente ridotta, sul display del conducente è visualizzato un messaggio.

Modifica del livello di sensibilità dello sterzo*

Per selezionare la sensibilità dello sterzo, leggere la sezione "Modalità di guida" e vedere la descrizione dell'alternativa INDIVIDUAL nel paragrafo "Modalità di guida selezionabili".

Nei modelli di automobili sprovvisti di comando della modalità di guida e dell'opzione

INDIVIDUAL, è possibile regolare la sensibilità dello sterzo dalla videata superiore sul display centrale e con il seguente percorso di ricerca:

Impostazioni → My Car → Modalità di marcia → Forza di sterzata

La selezione della sensibilità dello sterzo non è accessibile in curva.

Relative informazioni

- Modalità di guida* (p. 417)

Roll Stability Control

Roll Stability Control (RSC) è un sistema di stabilizzazione che riduce al minimo il rischio di ribaltamento, ad esempio in caso di manovre brusche o sbandate.

Il sistema RSC registra le eventuali variazioni di inclinazione laterale dell'automobile. Sulla base di queste informazioni viene calcolato l'eventuale rischio di ribaltamento. Se il rischio sussiste, il controllo della stabilità elettronico interviene riducendo la coppia del motore e frenando una o più ruote finché l'automobile non recupera la propria stabilità.

ATTENZIONE

Adottando uno stile di guida normale, il sistema RSC migliora la sicurezza di guida dell'automobile. Questa caratteristica, tuttavia, non deve essere impiegata per aumentare la velocità. Adottare sempre le normali precauzioni per una guida sicura.

Relative informazioni

- Controllo della stabilità elettronico (p. 289)
- Sicurezza (p. 58)

Controllo della stabilità elettronico

Il controllo della stabilità elettronico (Electronic Stability Control - ESC) aiuta a prevenire lo sbandamento delle ruote migliorando la manovrabilità dell'automobile.



In sede di frenata, l'intervento del sistema ESC può essere percepito come un suono pulsante. In sede di accelerazione, l'automobile può rispondere più lentamente del normale.

ATTENZIONE

Il sistema di stabilità ESC rappresenta un complemento. Non è in grado di gestire tutte le situazioni in qualsiasi stato del fondo stradale.

La responsabilità di una guida sicura, nel rispetto delle leggi e del codice della strada vigenti, spetta sempre al conducente.

Il sistema ESC presenta le seguenti funzioni:

- Funzione antisbandamento
- Funzione antislittamento
- Funzione controllo trazione
- Controllo del freno motore
- Controllo della stabilità per il traino

Funzione antisbandamento

La funzione controlla la trazione e la forza di frenata di ogni ruota per stabilizzare l'automobile.

Funzione antislittamento

La funzione impedisce alle ruote motrici di slittare sul fondo stradale durante l'accelerazione.

Funzione controllo trazione

La funzione è attiva a bassa velocità e trasferisce la forza dalla ruota motrice che slitta alla ruota motrice che non slitta.

Controllo del freno motore

Il controllo del freno motore (Engine Drag Control - EDC) previene il bloccaggio involontario delle ruote, ad esempio dopo il passaggio a una marcia inferiore o l'inserimento del freno motore durante la guida con marce basse su fondo stradale scivoloso.

Fra l'altro, in caso di bloccaggio involontario delle ruote durante la guida, il conducente può avere difficoltà a sterzare l'automobile.

Controllo della stabilità per il traino*¹

Il controllo della stabilità per il traino (Trailer Stability Assist - TSA) ha il compito di stabilizzare un'automobile con un rimorchio collegato nelle situazioni in cui entrambi iniziano a oscillare. Per maggiori informazioni, vedere la sezione "Guida con rimorchio".

NOTA

Attivando la modalità Sport, si disattiva la funzione TSA.

Relative informazioni

- Posizione Sport del controllo della stabilità elettronico (p. 290)
- Simboli e messaggi per il controllo della stabilità elettronico (p. 291)
- Roll Stability Control (p. 288)
- Guida con rimorchio (p. 448)

¹ Il controllo della stabilità per il traino è compreso nell'installazione del gancio di traino originale Volvo.

Posizione Sport del controllo della stabilità elettronico

Il controllo della stabilità elettronico (Electronic Stability Control - ESC) aiuta a prevenire lo sbandamento delle ruote migliorando la manovrabilità dell'automobile.

Il sistema ESC è sempre inserito e non può essere disattivato. Tuttavia, il conducente può selezionare la modalità Sport per un'esperienza di guida più dinamica.

In modalità Sport, il sistema ESC rileva se l'accelerazione, le sterzate e le svolte sono più dinamiche rispetto alla guida normale e consente uno sbandamento controllato del retrotreno. Quando lo sbandamento raggiunge un determinato livello, il sistema ESC interviene e stabilizza l'automobile.

Il sistema ESC interviene e stabilizza l'automobile se il conducente, ad esempio, interrompe uno sbandamento controllato rilasciando il pedale dell'acceleratore.

La modalità Sport assicura la massima trazione anche in caso di bloccaggio delle ruote o guida su fondi sdruciolevoli, ad esempio sabbia o neve alta.

Attivazione/disattivazione della modalità Sport



La modalità Sport si attiva/disattiva nella videata funzioni sul display centrale.

- Premere il pulsante **Modalità Sport ESC** nella videata funzioni.
 - > La modalità Sport si attiva/disattiva, il pulsante visualizza un indicatore verde/grigio.



La modalità Sport è segnalata sul display del conducente da questo simbolo, che rimane acceso con luce fissa finché la funzione non è disattivata o

fino allo spegnimento del motore. Al successivo riavvio, il sistema ESC è di nuovo in modalità normale.

Limitazione per la modalità Sport

La funzione **Modalità Sport ESC** non può essere selezionata quando è attivata una delle funzioni Limitatore di velocità, Cruise control o Cruise control adattivo.

Relative informazioni

- Controllo della stabilità elettronico (p. 289)
- Limitatore di velocità* (p. 293)
- Regolatore elettronico della velocità (p. 300)





- Regolatore elettronico della velocità adattivo* (p. 307)

Simboli e messaggi per il controllo della stabilità elettronico

Il display del conducente può visualizzare una serie di simboli e messaggi relativi al controllo

elettronico di stabilità (Electronic Stability Control - ESC)

La seguente tabella riporta alcuni esempi.

Simbolo	Messaggio	Funzione
	Luce fissa per circa 2 secondi.	Controllo del sistema all'avviamento del motore.
	Luce lampeggiante.	Il sistema ESC è in intervento.
	Luce fissa.	La modalità Sport è attivata. Nota - In questa modalità, il sistema ESC non è disattivato ma presenta una funzionalità ridotta.
	ESC Temporaneamente Off	La funzionalità del sistema ESC è temporaneamente ridotta a causa dell'elevata temperatura dei freni. La funzione si riattiva automaticamente quando i freni si sono raffreddati.
	ESC Servizio richiesto	Il sistema ESC è fuori uso. <ul style="list-style-type: none"> Arrestare l'auto in un posto sicuro, spegnere il motore e riavviarlo. Se il messaggio non scompare, rivolgersi a un riparatore. Si raccomanda un riparatore autorizzato Volvo.

◀◀ **Relative informazioni**

- Controllo della stabilità elettronico (p. 289)
- Posizione Sport del controllo della stabilità elettronico (p. 290)
- Gestione dei messaggi su display del conducente e centrale (p. 113)

Limitatore di velocità*

Il limitatore di velocità (Speed Limiter - SL) è praticamente l'opposto del regolatore elettronico della velocità. Il conducente regola la velocità con il pedale dell'acceleratore, ma il limitatore di velocità evita che venga superata involontariamente la velocità max preselezionata/impostata.

Panoramica

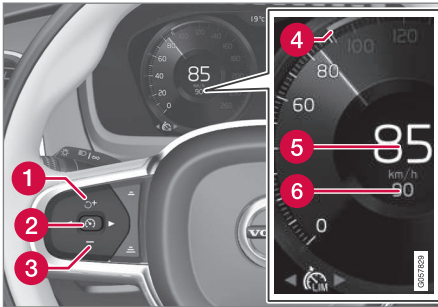

Pulsanti e simboli delle funzioni².

- 1 Aumenta la velocità massima memorizzata, o riattiva il Limitatore di velocità e ripristina la velocità massima memorizzata
- 2 Attiva il Limitatore di velocità e memorizza la velocità attuale, o disattiva il Limitatore di velocità
- 3 Riduce la velocità max memorizzata

- 4 Cursore della velocità max memorizzata
- 5 Velocità attuale dell'automobile
- 6 Velocità max memorizzata

ATTENZIONE

Il limitatore di velocità è un dispositivo di assistenza e non è in grado di gestire tutte le situazioni di traffico, meteorologiche e della strada.

Occorre sempre prestare attenzione al traffico e intervenire quando il limitatore di velocità non mantiene una velocità adeguata.

La responsabilità di una guida sicura, nel rispetto delle leggi e del codice della strada vigenti, spetta sempre al conducente, anche quando si utilizza la funzione limitatore di velocità.

Limiti

Nelle pendenze ripide, se la potenza frenante del Limitatore di velocità non è sufficiente, l'automobile potrebbe superare la velocità max memorizzata. In queste condizioni, il conducente viene avvisato con il messaggio **Limite di velocità superato** sul display del conducente.

NOTA

Il messaggio sul superamento della velocità max viene visualizzato se la velocità è stata superata di almeno 3 km/h (circa 2 mph).

Relative informazioni

- Attivare e avviare il Limitatore di velocità (p. 294)
- Gestire la velocità del Limitatore di velocità (p. 294)
- Disattivare/riattivare il Limitatore di velocità (p. 295)
- Disattivazione del Limitatore di velocità (p. 296)
- Limitatore di velocità automatico* (p. 297)

² Nota - La figura è schematica - i dettagli possono variare a seconda del modello di automobile.

Attivare e avviare il Limitatore di velocità

Per poter regolare la velocità è necessario innanzitutto selezionare e attivare il limitatore di velocità (Speed Limiter - SL).

Attivazione del limitatore di velocità

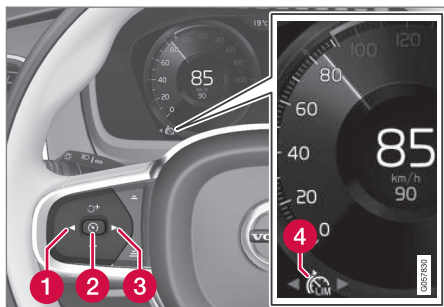



Nota - La figura è schematica - i dettagli possono variare a seconda del modello di automobile.

- Premere ◀ (1) o ▶ (3) per selezionare il simbolo/la funzione  (4).
 - > Il simbolo viene visualizzato ed è possibile attivare il limitatore di velocità.

Avvio del limitatore di velocità

La velocità max memorizzabile deve essere superiore a 30 km/h (20 mph).

- Con il simbolo/la funzione  visualizzato/a, premere il pulsante al volante  (2).
 - > Il limitatore di velocità si avvia e la velocità attuale è memorizzata come velocità max.

Relative informazioni

- Limitatore di velocità* (p. 293)
- Gestire la velocità del Limitatore di velocità (p. 294)
- Disattivare/riattivare il Limitatore di velocità (p. 295)
- Disattivazione del Limitatore di velocità (p. 296)

Gestire la velocità del Limitatore di velocità

Il Limitatore di velocità (Speed Limiter - SL) può essere impostato a varie velocità.

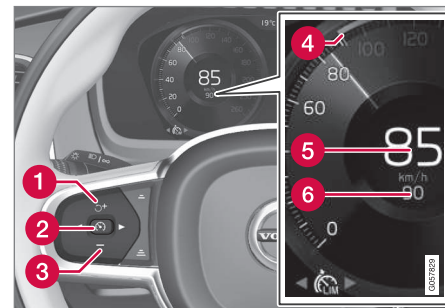

Nota - La figura è schematica - i dettagli possono variare a seconda del modello di automobile.

- Per modificare la velocità max memorizzata, premere brevemente o a lungo il pulsante al volante **+** (1) o **-** (3):
 - **Premere brevemente** per modificare di +/- 5 km/h (+/- 5 mph) a **ogni pressione**.
 - **Tenere premuto il pulsante** per modificare di +/- 1 km/h (+/- 1 mph) e **rilasciarlo** quando il segno (4)/(6) sul display del conducente visualizza la **velocità desiderata**.
 - > L'ultima impostazione rimane memorizzata.

Relative informazioni

- Limitatore di velocità* (p. 293)
- Attivare e avviare il Limitatore di velocità (p. 294)
- Disattivare/riattivare il Limitatore di velocità (p. 295)
- Disattivazione del Limitatore di velocità (p. 296)

Disattivare/riattivare il Limitatore di velocità

Il Limitatore velocità (Speed Limiter - SL) può essere temporaneamente disattivato e messo in modo di attesa e poi riattivato.

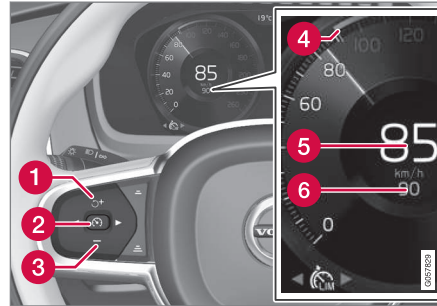

Nota - La figura è schematica - i dettagli possono variare a seconda del modello di automobile.

Disattivazione e modo di attesa del limitatore di velocità

- Premere il pulsante al volante (2).
 - > Le indicazioni e i simboli del limitatore di velocità sul display del conducente cambiano colore da BIANCO a GRIGIO. Il Limitatore di velocità è temporaneamente disattivato e il conducente può superare la velocità max impostata.

Riattivazione del limitatore di velocità dal modo di attesa

- Premere il pulsante al volante (1).
 - > Le indicazioni del limitatore di velocità sul display del conducente cambiano colore da GRIGIO a BIANCO. La velocità dell'automobile è nuovamente limitata dall'ultima velocità max memorizzata.

o

- Premere il pulsante al volante (2).
 - > Le indicazioni e i simboli del limitatore di velocità sul display del conducente cambiano colore da GRIGIO a BIANCO. L'automobile utilizza quindi la velocità attuale come velocità max.

Aumento della velocità temporaneo con il pedale dell'acceleratore

Il limitatore di velocità può essere bypassato temporaneamente con il pedale dell'acceleratore senza che si porti nel modo di attesa, ad esempio per consentire un'accelerazione rapida all'occorrenza. In tal caso, procedere come segue:

1. Premere a fondo il pedale dell'acceleratore e, una volta raggiunta la velocità desiderata, rilasciarlo per interrompere l'accelerazione.
 - > In tal modo, il limitatore di velocità rimane attivato, quindi il simbolo sul display del conducente è BIANCO.



- ◀ 2. Rilasciare completamente il pedale dell'acceleratore al termine dell'accelerazione temporanea.
- > L'automobile frena quindi automaticamente riportandosi al di sotto dell'ultima velocità max memorizzata.

Relative informazioni



- Limitatore di velocità* (p. 293)
- Attivare e avviare il Limitatore di velocità (p. 294)
- Gestire la velocità del Limitatore di velocità (p. 294)
- Disattivazione del Limitatore di velocità (p. 296)

Disattivazione del Limitatore di velocità

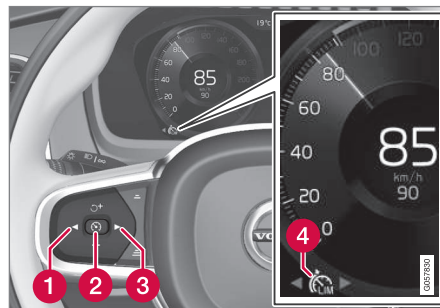
Il limitatore di velocità (Speed Limiter - SL) può essere disattivato.



Nota - La figura è schematica - i dettagli possono variare a seconda del modello di automobile.

1. Premere il pulsante al volante  (2).
> Il limitatore di velocità si porta nel modo di attesa.
2. Premere il pulsante al volante ◀ (1) o ▶ (3) per passare a un'altra funzione.
> Il simbolo e l'indicazione del limitatore di velocità (4) sul display del conducente si spengono. La velocità max impostata/memorizzata viene cancellata.
3. Premere nuovamente il pulsante al volante  (2).
> Si attiva un'altra funzione.

Relative informazioni

- Limitatore di velocità* (p. 293)
- Attivare e avviare il Limitatore di velocità (p. 294)
- Gestire la velocità del Limitatore di velocità (p. 294)
- Disattivare/riattivare il Limitatore di velocità (p. 295)

Limitatore di velocità automatico*

La funzione limitatore di velocità automatico (Automatic Speed Limiter - ASL) aiuta il conducente ad adeguare la velocità max dell'automobile a quella consentita dal segnale.

La funzione limitatore di velocità (Speed Limiter - SL) può essere commutata in limitatore di velocità automatico.

Il limitatore di velocità automatico utilizza le informazioni sui limiti di velocità fornite dalla funzione indicazioni sui segnali stradali³ per adeguare automaticamente la velocità max dell'automobile.

ATTENZIONE

La funzione limitatore di velocità automatico è un dispositivo di assistenza e non si attiva in tutte le situazioni di guida, traffico, meteorologiche e della strada. Il conducente deve sempre mantenere una distanza e una velocità adeguate, anche quando utilizza il limitatore di velocità automatico.

Anche se il conducente vede chiaramente il segnale stradale con il limite di velocità, la velocità rilevata dalla funzione indicazioni sui segnali stradali potrebbe non essere corretta. In questi casi il conducente deve intervenire e accelerare o moderare adeguatamente la velocità.

Vedere anche "Limiti della funzione indicazioni sui segnali stradali".

SL o ASL è attivo?

I simboli sul display del conducente indicano quale limitatore di velocità è attivo:

Simbolo	SL	ASL
 A	✓	✓
 Simbolo del segnale ^B dopo "70" = ASL è attivato.		✓

A Simbolo BIANCO: La funzione è attiva. Simbolo GRIGIO: Modo di attesa.

B Per il significato del colore del simbolo, vedere il paragrafo "Simbolo ASL" di seguito.

Simbolo ASL



Il simbolo del segnale (accanto alla velocità memorizzata "70", al centro del tachimetro) può assumere tre colori con i seguenti significati:

Colore del simbolo del segnale	Spiegazione
Giallo verde	ASL è attivo
Grigio	ASL è nel modo di attesa
Giallo vivo/arancione	ASL è nel modo di attesa temporaneo ^A

A Ad esempio, non è stato possibile leggere un segnale stradale.

Limiti di ASL

Il limitatore di velocità automatico utilizza le informazioni sui limiti di velocità fornite dalla funzione RSI³ e non quelle dei segnali stradali con limiti di velocità presenti sulla strada.

Se RSI³ non è in grado di interpretare e fornire ad ASL le informazioni sui limiti di velocità, ASL si porta nel modo di attesa e si attiva la funzione SL. In questi casi il conducente deve intervenire e moderare adeguatamente la velocità.

ASL si riattiva quando la funzione RSI³ è nuovamente in grado di interpretare e fornire ad ASL le informazioni sui limiti di velocità.

Vedere anche "Limiti della funzione indicazioni sui segnali stradali".

³ Road Sign Information - RSI

« Relative informazioni

- Limitatore di velocità* (p. 293)
- Attivare/disattivare il Limitatore di velocità automatico (p. 298)
- Modificare le tolleranze per il Limitatore di velocità automatico (p. 299)
- Indicazioni sui segnali stradali* (p. 366)
- Limiti della funzione indicazioni sui segnali stradali* (p. 370)

Attivare/disattivare il Limitatore di velocità automatico

La funzione Limitatore di velocità automatico (Automatic Speed Limiter - ASL) può essere attivata e disattivata come supplemento al Limitatore di velocità (Speed Limiter - SL).



La funzione si attiva/disattiva nella videata funzioni sul display centrale.

Attivare il Limitatore di velocità automatico

1. Premere il pulsante **Speed Sign Assist** nella videata funzioni.
 - > ASL si porta nel modo di attesa, il pulsante mostra un indicatore verde e il display del conducente visualizza il simbolo di un segnale al centro del tachimetro.
2. Premere il tasto al volante .
 - > ASL si attiva alla velocità attuale dell'automobile.

Disattivare il Limitatore di velocità automatico

- Premere il pulsante **Assistenza cartello limite di velocità** nella videata funzioni.
 - > ASL si disattiva e l'indicazione del pulsante diventa GRIGIA, mentre si attiva la funzione SL.

ATTENZIONE

Dopo il passaggio da ASL a SL, l'automobile non segue più il limite di velocità indicato dal segnale e adotta la velocità max memorizzata.

Relative informazioni

- Limitatore di velocità automatico* (p. 297)
- Modificare le tolleranze per il Limitatore di velocità automatico (p. 299)

Modificare le tolleranze per il Limitatore di velocità automatico

La funzione del Limitatore di velocità automatico (Automatic Speed Limiter - ASL) può essere configurata con vari livelli di tolleranza.

È possibile aumentare/diminuire la velocità max rispetto al limite indicato dai segnali. Ad esempio, se l'automobile rispetta il limite di 70 km/h (43 mph), il conducente può decidere di procedere a 75 km/h (47 mph).

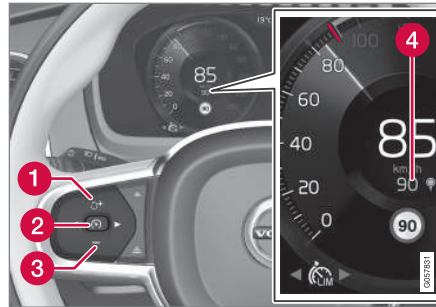

Pulsanti e simboli delle funzioni

- Premere il pulsante al volante **+** (1) finché l'indicazione al centro del tachimetro (4) non passa da 70 km/h (43 mph) a 75 km/h (47 mph).
 - > L'automobile applica la tolleranza impostata di 5 km/h (4 mph) finché vengono superati segnali indicanti un limite di 70 km/h (43 mph).

La tolleranza resta valida finché non viene superato un segnale indicante un limite superiore o inferiore. In tal caso l'automobile segue il nuovo limite di velocità e la tolleranza è cancellata dalla memoria.

Se la funzione indicazioni sui segnali stradali* è attivata, il limite di velocità indicato viene quindi visualizzato con un indicatore ROSSO sulla scala del tachimetro.

La tolleranza si regola allo stesso modo in cui si gestisce la velocità del limitatore di velocità.

i NOTA

La tolleranza max selezionabile è +/- 10 km/h (5 mph).

Relative informazioni

- Limitatore di velocità automatico* (p. 297)
- Attivare/disattivare il Limitatore di velocità automatico (p. 298)
- Indicazioni sui segnali stradali* (p. 366)
- Gestire la velocità del Limitatore di velocità (p. 294)

Regolatore elettronico della velocità

Il regolatore elettronico della velocità (Cruise Control - CC) aiuta il conducente a mantenere una velocità costante, per un'esperienza di guida più rilassante in autostrada e sulle strade extraurbane rettilinee con traffico regolare.

Panoramica

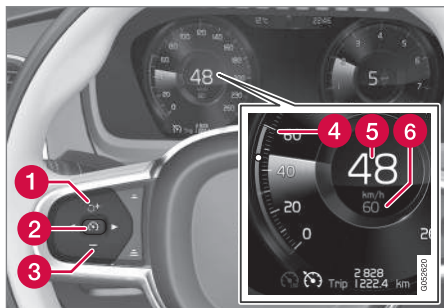

Pulsanti e simboli delle funzioni

- 1 Aumenta la velocità memorizzata, o riattiva il Regolatore elettronico della velocità e ripristina la velocità memorizzata
- 2 Attiva il Regolatore elettronico della velocità e memorizza la velocità attuale, o disattiva il Regolatore elettronico della velocità
- 3 Riduce la velocità memorizzata
- 4 Corsore della velocità memorizzata

- 5 Velocità attuale dell'automobile
- 6 Velocità memorizzata

Nelle automobili con regolatore elettronico della velocità adattivo opzionale, il conducente può commutare fra CC e ACC. Vedere "Commutazione fra regolatore elettronico della velocità standard e adattivo".

ATTENZIONE

Occorre sempre prestare attenzione al traffico e intervenire quando il regolatore elettronico della velocità non mantiene una velocità e/o una distanza adeguata.

La responsabilità di una guida sicura spetta sempre al conducente.

Relative informazioni

- Attivare e avviare il Regolatore elettronico della velocità (p. 300)
- Gestire la velocità del Regolatore elettronico della velocità (p. 301)
- Disattivare/riattivare del Regolatore elettronico della velocità (p. 302)
- Disattivare il Regolatore elettronico della velocità (p. 304)
- Commutazione fra regolatore elettronico della velocità standard e adattivo* (p. 319)
- Regolatore elettronico della velocità adattivo* (p. 307)

Attivare e avviare il Regolatore elettronico della velocità

Per poter regolare la velocità è necessario innanzitutto selezionare e attivare il regolatore elettronico della velocità (Cruise Control - CC).





Nota - La figura è schematica - i dettagli possono variare a seconda del modello di automobile.

Attivazione del regolatore elettronico della velocità

- Premere ◀ (1) o ▶ (3) per selezionare il simbolo/la funzione  (4).
- > Il simbolo viene visualizzato ed è possibile attivare il regolatore elettronico della velocità.

Avvio del regolatore elettronico della velocità

Per avviare il regolatore elettronico della velocità dal modo di attesa è necessario che l'automobile proceda ad almeno 30 km/h (20 mph). La velocità memorizzabile deve essere superiore a 30 km/h (20 mph).

- Con il simbolo/la funzione  visualizzato/a, premere il pulsante al volante  (2).
- > Il regolatore elettronico della velocità si avvia e la velocità attuale è memorizzata come velocità.

NOTA

Il regolatore elettronico della velocità non può essere attivato a velocità inferiori a 30 km/h (20 mph).

Relative informazioni

- Regolatore elettronico della velocità (p. 300)
- Gestire la velocità del Regolatore elettronico della velocità (p. 301)
- Disattivare/riattivare del Regolatore elettronico della velocità (p. 302)
- Disattivare il Regolatore elettronico della velocità (p. 304)

Gestire la velocità del Regolatore elettronico della velocità

Il Regolatore elettronico della velocità (Cruise Control - CC) può essere impostato a varie velocità.

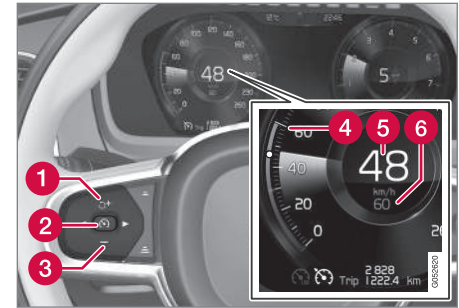

Nota - La figura è schematica - i dettagli possono variare a seconda del modello di automobile.

- Per modificare la velocità memorizzata, premere brevemente o a lungo il pulsante al volante  (1) o (3):
 - **Premere brevemente** per modificare di +/- 5 km/h (+/- 5 mph) a **ogni pressione**.
 - **Tenere premuto il pulsante** per modificare di +/- 1 km/h (+/- 1 mph) e **rilasciarlo** quando il segno (4)/(6) sul display del conducente visualizza la **velocità desiderata**.
- > L'ultima impostazione rimane memorizzata.

Se si aumenta la velocità con il pedale dell'acceleratore prima di premere il pulsante al volante

, viene memorizzata la velocità attuale del-

- ◀◀ l'automobile alla pressione del pulsante, a condizione che il conducente tenga il piede sul pedale dell'acceleratore alla pressione del pulsante.

Un temporaneo aumento della velocità con il pedale dell'acceleratore, ad esempio in caso di sorpasso, non modifica l'impostazione - rilasciando il pedale, l'automobile si riporta sull'ultima velocità memorizzata.

Usare il freno motore al posto del freno di servizio

Il regolatore elettronico della velocità controlla la velocità applicando una ridotta potenza frenante con il freno di servizio. In discesa, a volte è preferibile procedere a velocità leggermente superiore, affidando il rallentamento al solo freno motore. In questi casi, il conducente può disattivare temporaneamente l'intervento del freno di servizio da parte del regolatore elettronico della velocità.

- Premere il pedale dell'acceleratore indicativamente a metà corsa, quindi rilasciarlo.
 - > Il regolatore elettronico della velocità disinscrive l'intervento del relativo freno di servizio automatico e frena utilizzando soltanto il freno motore.

Relative informazioni

- Regolatore elettronico della velocità (p. 300)
- Attivare e avviare il Regolatore elettronico della velocità (p. 300)

- Disattivare/riattivare del Regolatore elettronico della velocità (p. 302)
- Disattivare il Regolatore elettronico della velocità (p. 304)

Disattivare/riattivare del Regolatore elettronico della velocità

Il Regolatore elettronico della velocità (Cruise Control - CC) può essere temporaneamente disattivato e messo in modo di attesa e poi riattivato.

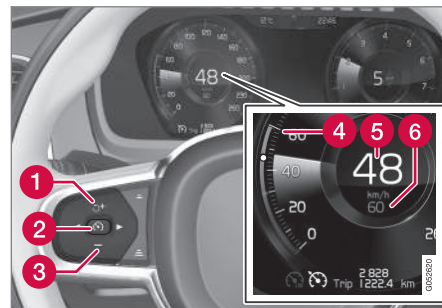

Nota - La figura è schematica - i dettagli possono variare a seconda del modello di automobile.

Disattivazione e modo di attesa del regolatore elettronico della velocità

- Premere il pulsante al volante (2).
 - > Le indicazioni e i simboli del limitatore di velocità sul display del conducente cambiano colore da BIANCO a GRIGIO. Il Regolatore elettronico della velocità è temporaneamente disattivato e il conducente può superare temporaneamente la velocità impostata.

Modo di attesa a seguito di intervento del conducente

Il Regolatore elettronico della velocità è disattivato temporaneamente nei seguenti casi:

- si utilizza il freno di servizio
- si porta la leva selettoria in posizione **N**
- il conducente mantiene una velocità superiore a quella memorizzata per più di 1 minuto.

In questi casi, il conducente deve regolare la velocità manualmente.

Un temporaneo aumento della velocità con il pedale dell'acceleratore, ad esempio in caso di sorpasso, non modifica l'impostazione - rilasciando il pedale, l'automobile si riporta sull'ultima velocità memorizzata.



Modo di attesa automatico

Il regolatore elettronico della velocità si disattiva temporaneamente e si porta nel modo di attesa se:

- le ruote perdono aderenza
- regime troppo basso/alto
- la temperatura nei freni diventa eccessiva
- la velocità è scende al di sotto di 30 km/h (20 mph).

In questi casi, il conducente deve regolare la velocità manualmente.

Riattivazione del regolatore elettronico della velocità dal modo di attesa

- Premere il pulsante al volante  (1).
 - > Le indicazioni del regolatore elettronico della velocità sul display del conducente cambiano colore da GRIGIO a BIANCO. L'automobile si riporta quindi sull'ultima velocità memorizzata.
- o
- Premere il pulsante al volante  (2).
 - > Le indicazioni e i simboli del regolatore elettronico della velocità sul display del conducente cambiano colore da GRIGIO a BIANCO. L'automobile si porta quindi sulla velocità attuale.

NOTA

Ritornando alla velocità impostata con il pulsante al volante , si può percepire un notevole aumento della velocità.

Relative informazioni

- Regolatore elettronico della velocità (p. 300)
- Attivare e avviare il Regolatore elettronico della velocità (p. 300)
- Gestire la velocità del Regolatore elettronico della velocità (p. 301)



- Disattivare il Regolatore elettronico della velocità (p. 304)

Disattivare il Regolatore elettronico della velocità

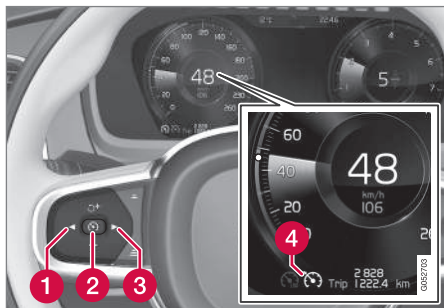
Il regolatore elettronico della velocità (Cruise Control - CC) può essere disattivato.



Pulsanti e simboli delle funzioni

1. Premere il pulsante al volante  (2).
 - > Il regolatore elettronico della velocità si porta nel modo di attesa.
2. Premere il pulsante al volante ◀ (1) o ▶ (3) per passare a un'altra funzione.
 - > Il simbolo e l'indicazione del regolatore elettronico della velocità (4) sul display del conducente si spengono. La velocità impostata/memorizzata viene cancellata.
3. Premere nuovamente il pulsante al volante  (2).
 - > Si attiva un'altra funzione.

Se l'automobile è dotata di regolatore elettronico della velocità adattivo*, è possibile commutare fra i due regolatori. Vedere il paragrafo "Commutazione fra CC e ACC".

Relative informazioni

- Regolatore elettronico della velocità (p. 300)
- Attivare e avviare il Regolatore elettronico della velocità (p. 300)
- Gestire la velocità del Regolatore elettronico della velocità (p. 301)
- Disattivare/riattivare del Regolatore elettronico della velocità (p. 302)
- Commutazione fra regolatore elettronico della velocità standard e adattivo* (p. 319)

Avviso distanza*

L'avviso distanza (Distance Alert) è una funzione che comunica al conducente se la distanza temporale dal veicolo antistante risulta insufficiente.

L'avviso distanza è attivo a velocità superiori a 30 km/h (20 mph) e reagisce solo ai veicoli che procedono nello stesso senso di marcia davanti all'automobile. Non vengono fornite informazioni sulla distanza in merito a veicoli che procedono nel senso di marcia opposto, lentamente o sono fermi.

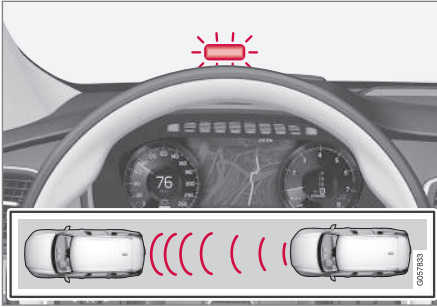

Allarme visivo dell'avviso distanza sul parabrezza⁴.

Un allarme visivo sul parabrezza è acceso con luce fissa se la distanza temporale dal veicolo antistante è inferiore al valore preimpostato.

i NOTA

Le informazioni sul parabrezza possono essere poco visibili in caso di forte luce solare e se si indossano occhiali da sole.

i NOTA

L'Avvertimento distanza è disattivato quando è attivo il Regolatore elettronico della velocità adattivo.

⚠ ATTENZIONE

L'avvertimento distanza reagisce solo se la distanza dal veicolo antistante è inferiore al valore impostato - non modifica la velocità dell'automobile.

Head-Up Display*

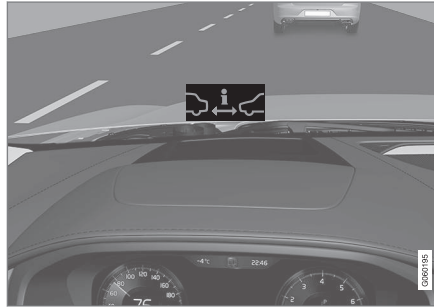

Simbolo dell'avviso distanza sul parabrezza⁴.

Se l'automobile è dotata di Head-Up Display, viene visualizzato un simbolo sul parabrezza finché la distanza temporale dal veicolo antistante è inferiore al valore preimpostato. A tal fine, la funzione **Mostra supporto al conducente** deve essere attivata dalle impostazioni nel menu dell'automobile. Vedere il paragrafo "Head-Up Display" per la procedura.

i NOTA

Le informazioni sul parabrezza possono essere poco visibili in caso di forte luce solare e se si indossano occhiali da sole.

Relative informazioni

- Attivare/disattivare e impostare la distanza temporale per l'Avvertimento distanza* (p. 306)
- Limiti dell'avviso distanza* (p. 307)
- Head-Up Display* (p. 117)
- Regolatore elettronico della velocità adattivo* (p. 307)

⁴ Nota - La figura è schematica - i dettagli possono variare a seconda del modello di automobile.

Attivare/disattivare e impostare la distanza temporale per l'Avvertimento distanza*

La funzione Avvertimento distanza (Distance Alert) può essere attivata/disattivata ed impostata con diverse distanze temporali.

Attivare/disattivare l'Avvertimento distanza



La funzione si attiva/disattiva nella videata funzioni sul display centrale.

- Premere il pulsante **Distance Alert** nella videata funzioni.
 - > L'Avvertimento distanza si attiva/disattiva, il pulsante visualizza un indicatore verde/grigio.

Impostare la distanza temporale per l'Avvertimento distanza

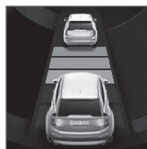

È possibile selezionare diverse distanze temporali dal veicolo antistante, che vengono visualizzate sul display del conducente con 1-5 linee orizzontali - più linee sono visualizzate, maggiore è la distanza temporale. Un trattino corrisponde a circa 1 secondo, 5 trattini a circa 3 secondi dal veicolo antistante.

Lo stesso simbolo viene visualizzato quando è attivata la funzione del Regolatore elettronico della velocità adattivo.

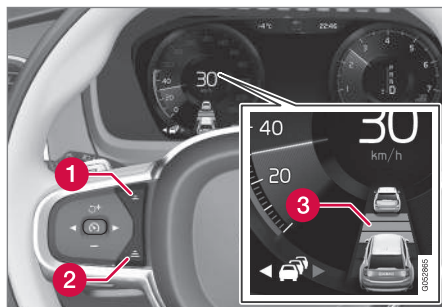

Comando per la distanza temporale.

- 1 Diminuzione della distanza temporale
 - 2 Aumento della distanza temporale
 - 3 Indicazione della distanza
- Premere il pulsante al volante (1) o (2) per diminuire o aumentare la distanza temporale.
 - > L'indicazione della distanza (3) visualizza la distanza temporale attuale.

i NOTA

Più la velocità aumenta, maggiore diventa la distanza in metri a parità di distanza temporale.

La distanza temporale impostata viene utilizzata anche dal Regolatore elettronico della velocità adattivo.

Mantenere sempre la distanza temporale consentita dal codice della strada.

Relative informazioni

- Avviso distanza* (p. 304)
- Limiti dell'avviso distanza* (p. 307)
- Regolatore elettronico della velocità adattivo* (p. 307)

Limiti dell'avviso distanza*

La funzione Avvertimento distanza (Distance Alert) può avere una funzionalità limitata in particolari situazioni.

i NOTA

La spia di allarme nel parabrezza potrebbe non essere visibile in caso di forte luce solare, riflessi o forti variazioni di luminosità oppure se si indossano occhiali da sole.

Il maltempo o le strade tortuose possono ridurre la capacità del gruppo radar di rilevare i veicoli antistanti.

La capacità di rilevamento può essere influenzata anche dalle dimensioni dei veicoli, ad esempio le motociclette. In questi casi, la spia di allarme potrebbe accendersi a una distanza inferiore a quella impostata o non accendersi affatto.

A velocità molto elevate, la spia potrebbe accendersi a una distanza inferiore a quella impostata anche a causa dei limiti di portata del sensore.

i NOTA

La funzione utilizza il gruppo radar dell'automobile, che presenta alcuni limiti generali, vedere la sezione "Limiti del gruppo radar".

Relative informazioni

- Avviso distanza* (p. 304)
- Attivare/disattivare e impostare la distanza temporale per l'Avvertimento distanza* (p. 306)
- Limitazioni per l'unità radar (p. 337)

Regolatore elettronico della velocità adattivo*

Il regolatore elettronico della velocità adattivo (Adaptive Cruise Control - ACC) aiuta a mantenere una velocità costante con una distanza temporale predefinita rispetto al veicolo antistante.

Il regolatore elettronico della velocità adattivo offre un'esperienza di guida più rilassante nei viaggi lunghi in autostrada e sulle strade extraurbane rettilinee con traffico regolare.

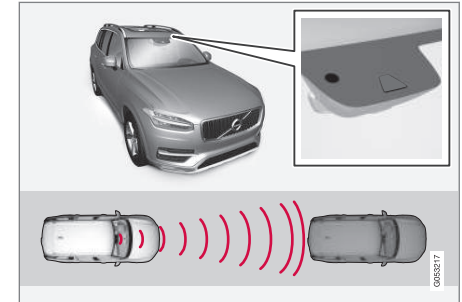

Il gruppo telecamera e radar misura la distanza dal veicolo antistante⁵.

Il conducente seleziona la velocità desiderata e la distanza temporale dal veicolo antistante. Se il gruppo telecamera e radar rileva un veicolo lento davanti all'automobile, adatta automaticamente la velocità tramite la distanza temporale preimpo-

⁵ Nota - La figura è schematica - i dettagli possono variare a seconda del modello di automobile.

- ◀ stata dal veicolo. Quando la strada è libera, l'automobile ritorna alla velocità selezionata.

ATTENZIONE

Il regolatore elettronico della velocità adattivo è un dispositivo di assistenza e non è in grado di gestire tutte le situazioni di traffico, meteorologiche e della strada.

Occorre sempre prestare attenzione al traffico e intervenire quando il regolatore elettronico della velocità adattivo non mantiene una velocità o una distanza temporale adeguata.

Leggere tutte le sezioni relative al regolatore elettronico della velocità adattivo nel manuale del proprietario, dove sono riportati tutti i limiti che il conducente deve conoscere prima di utilizzare la funzione.

Il conducente deve sempre mantenere una distanza temporale e una velocità adeguate, anche quando utilizza il regolatore elettronico della velocità adattivo.

Il regolatore elettronico della velocità adattivo controlla la velocità accelerando e frenando. Quando i freni sono utilizzati per regolare la velocità, è del tutto normale che generino un leggero rumore.

Il regolatore elettronico della velocità adattivo cerca di regolare la velocità gradualmente. Il conducente deve intervenire in situazioni di guida che richiedono frenate rapide. Questo può verificarsi in caso di notevoli differenze di velocità o di

una frenata brusca del veicolo antistante. A causa dei limiti dell'unità radar, l'automobile può essere frenata in modo inaspettato o non essere frenata affatto.

Il regolatore elettronico della velocità adattivo cerca di seguire il veicolo antistante nella propria corsia alla distanza temporale impostata dal conducente. Se l'unità radar non rileva veicoli antistanti, l'automobile procede alla velocità impostata e memorizzata dal conducente. Lo stesso accade se la velocità del veicolo antistante aumenta e supera quella memorizzata.

Per le automobili con cambio automatico:

- Il regolatore elettronico della velocità adattivo può seguire un altro veicolo a velocità da 0 a 200 km/h (125 mph).

Per le automobili con cambio manuale:

- Il Cruise adattivo può seguire un altro veicolo a velocità da 30 km/h (20 mph) a 200 km/h (125 mph).

ATTENZIONE

Il regolatore elettronico della velocità adattivo non previene le collisioni. Il conducente deve intervenire se il sistema non rileva un veicolo antistante.

Il regolatore elettronico della velocità adattivo non frena per pedoni, animali e veicoli di piccole dimensioni quali biciclette e motocicli. Inoltre, non frena in caso di rimorchi/semirimorchi bassi, veicoli che procedono in direzione opposta, lenti o fermi né oggetti.

Non utilizzare il regolatore elettronico della velocità adattivo, ad esempio, in caso di guida in città, agli incroci, su strade scivolose, bagnate o coperte di nevischio, in presenza di pioggia intensa o neve, in condizioni di scarsa visibilità, nelle strade tortuose o sulle rampe di decelerazione/accelerazione.

IMPORTANTE

La manutenzione dei componenti del regolatore elettronico della velocità adattivo deve essere effettuata presso un riparatore. Si raccomanda un riparatore autorizzato Volvo.

Panoramica

Comandi

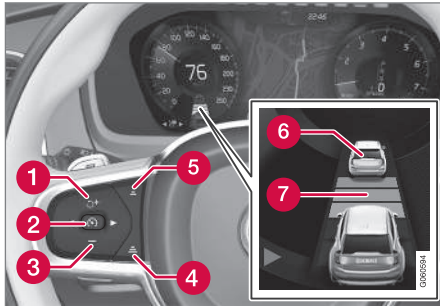

Pulsanti e simboli delle funzioni⁵.

- 1** Aumenta la velocità memorizzata o riattiva il regolatore elettronico della velocità adattivo e ripristina la velocità memorizzata e la distanza temporale
- 2** Attiva il Regolatore elettronico della velocità adattivo e memorizza la velocità o disattiva il Regolatore elettronico della velocità adattivo
- 3** Riduce la velocità memorizzata
- 4** Aumenta la distanza temporale dal veicolo antistante
- 5** Diminuisce la distanza temporale dal veicolo antistante

- 6** Indicazione di veicolo target: L'ACC ha rilevato e segue un veicolo target alla distanza temporale preselezionata
- 7** Simbolo per la distanza temporale dal veicolo antistante

Nelle automobili con regolatore elettronico della velocità adattivo opzionale, il conducente può commutare fra CC e ACC. Vedere "Commutazione fra regolatore elettronico della velocità standard e adattivo".

Display del conducente

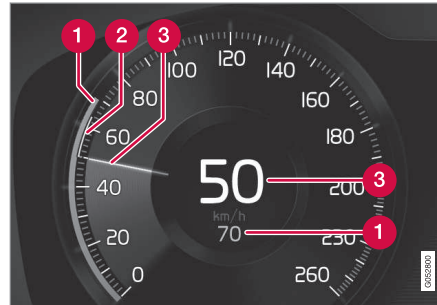

Indicazione delle velocità⁵.

- 1** Velocità memorizzata
- 2** Velocità del veicolo antistante.
- 3** Velocità attuale dell'automobile.

Per visualizzare diverse combinazioni di simboli a seconda delle condizioni di traffico, vedere "Simboli e messaggi per il regolatore elettronico della velocità adattivo".

Avvertimento in caso di rischio di collisione

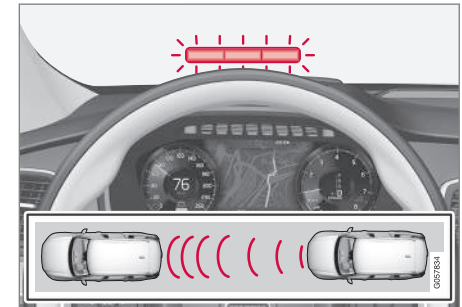

Allarme visivo dell'indicatore di collisione sul parabrezza⁵.

Il regolatore elettronico della velocità adattivo utilizza circa il 40% della potenza del freno di servizio. Se occorre frenare con più forza di quella applicata dal regolatore elettronico della velocità adattivo e il conducente non frena, si attivano l'allarme visivo e il segnale acustico per avvertire il conducente che deve intervenire immediatamente.

⁵ Nota - La figura è schematica - i dettagli possono variare a seconda del modello di automobile.



i NOTA

Le informazioni sul parabrezza possono essere poco visibili in caso di forte luce solare e se si indossano occhiali da sole.

A ATTENZIONE

Il regolatore elettronico della velocità adattivo segnala solo i veicoli rilevati dal proprio gruppo radar. Pertanto, l'avvertimento potrebbe essere fornito in ritardo oppure non essere fornito affatto. Non attendere l'avvertimento. Frenare ogni volta che si ritiene necessario.

Head-Up Display*

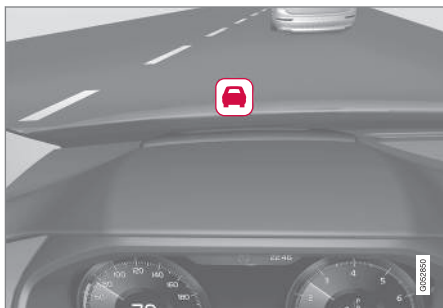

Simbolo dell'indicatore di collisione sul parabrezza⁵.

Se l'automobile è dotata di Head-Up Display, l'avvertimento viene visualizzato con un simbolo lampeggiante sul parabrezza.

i NOTA

Le informazioni sul parabrezza possono essere poco visibili in caso di forte luce solare e se si indossano occhiali da sole.

Relative informazioni

- Attivare e avviare il Regolatore elettronico della velocità adattivo* (p. 311)
- Gestire la velocità per il Regolatore elettronico della velocità adattivo* (p. 312)
- Impostare la distanza temporale per il Regolatore elettronico della velocità adattivo* (p. 313)
- Cambio di target e frenata automatica con il Regolatore elettronico della velocità adattivo* (p. 317)
- Commutazione fra regolatore elettronico della velocità standard e adattivo* (p. 319)
- Assistenza al sorpasso con regolatore elettronico della velocità adattivo* o Pilot Assist* (p. 316)
- Disattivare/riattivare il Regolatore elettronico della velocità adattivo* (p. 314)

- Limitazioni del Regolatore elettronico della velocità adattivo* (p. 318)
- Simboli e messaggi per il Regolatore elettronico della velocità adattivo* (p. 320)
- Pilot Assist* (p. 322)
- Avviso distanza* (p. 304)
- Head-Up Display* (p. 117)
- Limitazioni per l'unità radar (p. 337)

⁵ Nota - La figura è schematica - i dettagli possono variare a seconda del modello di automobile.

Attivare e avviare il Regolatore elettronico della velocità adattivo*

Il regolatore elettronico della velocità adattivo (Adaptive Cruise Control - ACC) deve essere dapprima attivato e poi avviato per poter gestire velocità e distanza.

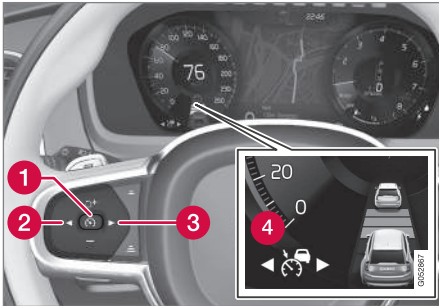

Nota - La figura è schematica - i dettagli possono variare a seconda del modello di automobile.



Attivazione del regolatore elettronico della velocità adattivo

Direttamente dopo ciascuna accensione del motore, il regolatore elettronico della velocità adattivo è nel modo di attesa.

- Premere ◀ (2) o ▶ (3) per selezionare il simbolo/la funzione  (4).
 - > Il simbolo viene visualizzato e il regolatore elettronico della velocità adattivo si porta nel modo di attesa.

Avvio del regolatore elettronico della velocità adattivo

Condizioni necessarie per avviare ACC:

- Il conducente deve avere allacciato la cintura di sicurezza e la portiera del conducente deve essere chiusa.
- Deve essere presente un veicolo antistante (veicolo target) a una distanza adeguata oppure la velocità attuale deve essere superiore a 15 km/h (9 mph).
- Per le automobili con cambio manuale: La velocità deve essere superiore a 30 km/h (20 mph).
- Con il simbolo/la funzione  visualizzato/a, premere il pulsante al volante  (1).
 - > Il regolatore elettronico della velocità adattivo si avvia, la velocità attuale viene memorizzata e visualizzata in cifre al centro del tachimetro.

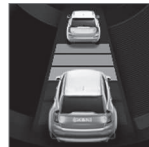

Solo quando il simbolo di distanza visualizza l'immagine di due veicoli, ACC regola la distanza temporale dal veicolo antistante.



Allo stesso tempo viene definito un intervallo di velocità.

La velocità superiore corrisponde a quella memorizzata/selezionata e la velocità inferiore corrisponde a quella del veicolo antistante (veicolo target).

Relative informazioni

- Regolatore elettronico della velocità adattivo* (p. 307)

Gestire la velocità per il Regolatore elettronico della velocità adattivo*

Il Regolatore elettronico della velocità adattivo (Adaptive Cruise Control - ACC) può essere configurato con diverse velocità.

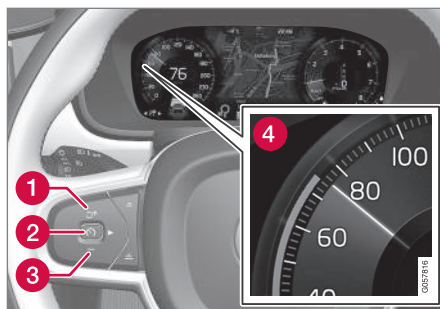

Nota - La figura è schematica - i dettagli possono variare a seconda del modello di automobile.

- Per modificare la velocità memorizzata, premere brevemente o a lungo il pulsante al volante **+** (1) o (3):
 - **Premere brevemente** per modificare di +/- 5 km/h (+/- 5 mph) a **ogni pressione**.
 - **Tenere premuto il pulsante** per modificare di +/- 1 km/h (+/- 1 mph) e **rilasciarlo** quando il segno (4) sul display del conducente visualizza la **velocità desiderata**.
- > L'ultima impostazione rimane memorizzata.

Se si aumenta la velocità con il pedale dell'acceleratore prima di premere il pulsante al volante

+, viene memorizzata la velocità attuale del-

l'automobile alla pressione del pulsante, a condizione che il conducente tenga il piede sul pedale dell'acceleratore alla pressione del pulsante.

Un temporaneo aumento della velocità con il pedale dell'acceleratore, ad esempio in caso di sorpasso, non modifica l'impostazione - rilasciando il pedale, l'automobile si riporta sull'ultima velocità memorizzata.

Cambio automatico

Il regolatore elettronico della velocità adattivo può seguire un altro veicolo a velocità da 0 a 200 km/h (125 mph).

La velocità minima programmabile per il regolatore elettronico della velocità adattivo è 30 km/h (20 mph). Anche se il regolatore riesce a seguire un altro veicolo finché non si ferma, non è possibile selezionare/memorizzare una velocità inferiore a 30 km/h (20 mph).

La velocità max selezionabile è 200 km/h (125 mph).

Cambio manuale

Il Cruise adattivo può seguire un altro veicolo a velocità da 30 km/h (20 mph) a 200 km/h (125 mph).

La velocità minima programmabile per il Cruise adattivo è 30 km/h (20 mph), mentre la velocità massima è 200 km/h (125 mph).

Relative informazioni

- Regolatore elettronico della velocità adattivo* (p. 307)

Impostare la distanza temporale per il Regolatore elettronico della velocità adattivo*

Il Regolatore elettronico della velocità adattivo (Adaptive Cruise Control - ACC) può essere configurato con diverse distanze temporali.

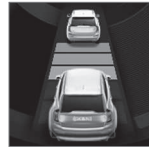

È possibile selezionare diverse distanze temporali dal veicolo antistante, che vengono visualizzate sul display del conducente con 1-5 linee orizzontali - più linee sono visualizzate, maggiore è la distanza temporale. Un trattino corrisponde a circa 1 secondo, 5 trattini a circa 3 secondi dal veicolo antistante.

Lo stesso simbolo è visualizzato anche quando è attivato l'avviso distanza.

i NOTA

Quando il simbolo sul display del conducente visualizza due automobili, l'ACC segue il veicolo antistante a una distanza temporale pre-selezionata.

Quando è visualizzata una sola automobile, non vi sono veicoli antistanti a una distanza adeguata.

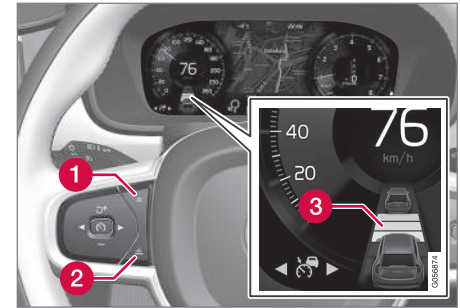

Comando per la distanza temporale.

- 1** Diminuzione della distanza temporale
- 2** Aumento della distanza temporale
- 3** Indicazione della distanza

- Premere il pulsante al volante (1) o (2) per diminuire o aumentare la distanza temporale.
 - > L'indicazione della distanza (3) visualizza la distanza temporale attuale.

Per seguire il veicolo che precede con una guida morbida e confortevole, il regolatore elettronico della velocità adattivo consente una notevole variazione della distanza temporale in alcune condizioni. A bassa velocità, quando le distanze si riducono, il regolatore elettronico della velocità adattivo aumenta leggermente la distanza temporale.



- ◀ Ricordare che una distanza temporale breve riduce il tempo di reazione e intervento del conducente in caso di imprevisti.

i NOTA

Mantenere sempre la distanza temporale consentita dal codice della strada.

Se il regolatore elettronico della velocità adattivo non reagisce all'attivazione, è possibile che la distanza temporale dal veicolo antistante impedisca l'aumento della velocità.

Più la velocità aumenta, maggiore diventa la distanza in metri a parità di distanza temporale.

Relative informazioni

- Regolatore elettronico della velocità adattivo* (p. 307)
- Gestire la velocità per il Regolatore elettronico della velocità adattivo* (p. 312)
- Avviso distanza* (p. 304)

Disattivare/riattivare il Regolatore elettronico della velocità adattivo*

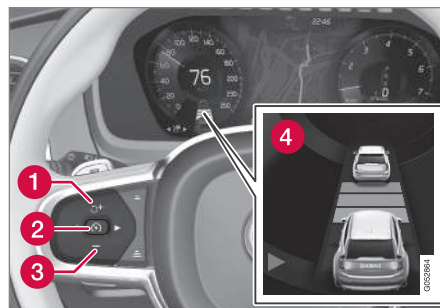

Il Regolatore elettronico della velocità adattivo (Adaptive Cruise Control - ACC) può essere temporaneamente disattivato e messo in modo di attesa e poi riattivato.

Disattivazione e modo di attesa del regolatore elettronico della velocità adattivo



Nota - La figura è schematica - i dettagli possono variare a seconda del modello di automobile.

Per disattivare temporaneamente il regolatore elettronico della velocità adattivo e portarlo nel modo di attesa:

- Premere il pulsante al volante  (2).
- > Il simbolo  nel display del conducente cambia colore da BIANCO a GRIGIO e la velocità memorizzata al centro del tachimetro passa dal BEIGE al GRIGIO.

Nel modo di attesa, il conducente deve regolare autonomamente velocità e distanza.

Quando il regolatore elettronico della velocità adattivo è nel modo di attesa e l'automobile si avvicina troppo al veicolo antistante, il conducente viene avvertito invece dalla funzione avviso distanza (vedere "Avviso distanza" in fondo a questa sezione).

Modo di attesa a seguito di intervento del conducente

Il Regolatore elettronico della velocità adattivo è disattivato temporaneamente nei seguenti casi:

- si utilizza il freno di servizio
- si porta la leva selettoria in posizione **N**.
- il conducente mantiene una velocità superiore a quella memorizzata per più di 1 minuto.
- si tiene premuto il pedale della frizione per circa 1 minuto - solo automobili con cambio manuale.

In questa posizione, il conducente deve prendere il controllo e regolare la velocità in base al veicolo antistante.

Un temporaneo aumento della velocità con il pedale dell'acceleratore, ad esempio in caso di sorpasso, non modifica l'impostazione - rilasciando il pedale, l'automobile si riporta sull'ultima velocità memorizzata.

Modo di attesa automatico

Il regolatore elettronico della velocità adattivo dipende da altri sistemi, ad esempio il sistema di controllo della stabilità/antisbandamento ESC. Se uno di questi sistemi smette di funzionare, il regolatore si disattiva automaticamente.

In caso di disattivazione automatica, si attiva un segnale acustico e il display del conducente visualizza un messaggio. Il conducente deve

prendere il controllo e regolare la velocità in base al veicolo antistante.

Una disattivazione automatica può essere dovuta a:

- velocità inferiore a 5 km/h (3 mph) e ACC non in grado di accertare se l'ostacolo antistante è un veicolo fermo o un oggetto, ad esempio un rallentatore di velocità.
- velocità inferiore a 5 km/h (3 mph) e svolta del veicolo antistante, quindi il ACC non ha più veicoli da seguire.
- la velocità scende al di sotto di 30 km/h (20 mph) - solo automobili con cambio manuale.
- apertura della portiera del conducente
- il conducente slaccia la propria cintura di sicurezza
- regime troppo basso/alto
- le ruote perdono aderenza
- temperatura dei freni alta
- il freno di stazionamento è attivato
- gruppo telecamera e radar coperto, ad esempio da neve o pioggia intensa (lente della telecamera/sensore radar bloccati).

Riattivazione del regolatore elettronico della velocità adattivo dal modo di attesa

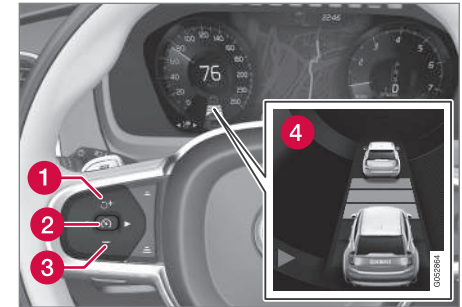

Nota - La figura è schematica - i dettagli possono variare a seconda del modello di automobile.

Per riattivare l'ACC dal modo di attesa:

- Premere il pulsante al volante  (1).
 - > L'automobile si riporta sull'ultima velocità memorizzata.

NOTA

Ritornando alla velocità impostata con il pulsante al volante , si può percepire un notevole aumento della velocità.

« Relative informazioni

- Regolatore elettronico della velocità adattivo* (p. 307)
- Avviso distanza* (p. 304)

Assistenza al sorpasso con regolatore elettronico della velocità adattivo* o Pilot Assist*

Il regolatore elettronico della velocità adattivo (Adaptive Cruise Control - ACC) o il Pilot Assist può assistere il conducente nelle manovre di sorpasso.

Quando l'ACC o il Pilot Assist segue un altro veicolo e il conducente segnala la propria intenzione di sorpassare azionando gli indicatori di direzione⁶, il regolatore elettronico della velocità adattivo o il Pilot Assist interviene accelerando rispetto al veicolo antistante prima che l'automobile si sia spostata nella corsia di sorpasso.

La funzione ritarda quindi la decelerazione per evitare una frenata precoce quando l'automobile si avvicina a un veicolo più lento.

La funzione resta attiva finché il veicolo non è stato sorpassato.

ATTENZIONE

Ricordare che questa funzione si può attivare in diverse situazioni, non soltanto in caso di sorpasso, ad esempio quando si aziona l'indicatore di direzione per segnalare un cambio di corsia o l'imbocco di uno svincolo. In queste situazioni, l'automobile accelera brevemente.

Avvio dell'assistenza al sorpasso

Per attivare l'assistenza al sorpasso è necessario che:

- vi sia un veicolo antistante (veicolo target)
 - la velocità attuale sia superiore a 70 km/h (43 mph)
 - la velocità memorizzata per ACC o Pilot Assist sia sufficiente a garantire un sorpasso in condizioni di sicurezza.
- Azionare gli indicatori di direzione.
- Utilizzare gli indicatori di direzione sinistri nelle automobili con volante a sinistra oppure destri nelle automobili con volante a destra.
- > L'Assistenza al sorpasso si avvia.

Limiti

Il conducente deve essere pronto a gestire eventuali variazioni durante l'utilizzo dell'assistenza al sorpasso, perché questa funzione in alcune situazioni potrebbe eseguire un'accelerazione indesiderata.

⁶ Solo se si utilizza l'indicatore di direzione sinistro o destro nelle automobili con guida rispettivamente a sinistra o destra.

Pertanto, è opportuno evitare alcune situazioni. Esempi:

- l'automobile si avvicina a un'uscita e il conducente intende svoltare nella direzione corrispondente al normale sorpasso
- il veicolo antistante rallenta prima che l'automobile si sia immessa nella corsia di sorpasso
- i veicoli nella corsia di sorpasso rallentano
- si guida un'automobile con guida a destra in un Paese con guida a sinistra (o viceversa).

Situazioni di questo tipo possono essere evitate portando temporaneamente ACC o Pilot Assist nel modo di attesa.

Relative informazioni

- Pilot Assist* (p. 322)
- Regolatore elettronico della velocità adattivo* (p. 307)

Cambio di target e frenata automatica con il Regolatore elettronico della velocità adattivo

Il regolatore elettronico della velocità adattivo (Adaptive Cruise Control - ACC), in combinazione con il cambio automatico, può cambiare target e comandare una frenata a determinate velocità.

Cambio di target

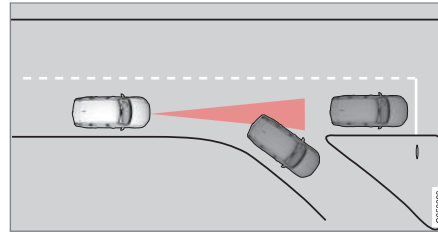

Se il veicolo target antistante sterza improvvisamente potrebbe esserci un veicolo fermo poco più avanti.

Quando il regolatore adattivo segue un altro veicolo a velocità **inferiori** a 30 km/h (20 mph) e cambia target per seguire un veicolo fermo, il regolatore adattivo frena per non scontrarsi con il veicolo fermo.

ATTENZIONE

Quando il regolatore elettronico della velocità adattivo segue un altro veicolo a velocità **superiori** a circa 30 km/h (20 mph) e cambia target per seguire un veicolo fermo, il regolatore ignora il veicolo fermo e seleziona la velocità memorizzata.

- Il conducente deve intervenire e frenare.

Modo di attesa automatico per cambio di target

Il regolatore elettronico della velocità adattivo si disattiva e si porta nel modo di attesa:

- se la velocità è inferiore a 5 km/h (3 mph) e il regolatore elettronico della velocità adattivo non riconosce se il target è un veicolo fermo o un altro oggetto, ad esempio un rallentatore di velocità.
- se la velocità è inferiore a 5 km/h (3 mph) e il veicolo antistante svolta, quindi il regolatore elettronico della velocità adattivo non ha più un target da seguire.

Frenata automatica

Se l'automobile si ferma in coda o al semaforo, la guida riprende automaticamente in caso di sosta breve (inferiore a circa 3 secondi). Se trascorre più tempo prima che il veicolo antistante si metta in movimento, il regolatore elettronico della velocità adattivo si porta nel modo di attesa con funzione di frenata automatica.



- ◀ – Il regolatore elettronico della velocità adattivo può essere riattivato in uno dei seguenti modi:
- Premere il tasto al volante .
 - Premere il pedale dell'acceleratore.
- > Il regolatore elettronico della velocità adattivo riprende a seguire il veicolo antistante, se inizia a procedere in marcia avanti entro circa 6 secondi.

i **NOTA**

L'ACC può tenere ferma l'automobile per max 5 minuti, quindi si inserisce il freno di stazionamento e il regolatore elettronico della velocità adattivo si disattiva.

Per riattivare il regolatore, è necessario disinserire il freno di stazionamento.

Interruzione della frenata automatica

In alcune situazioni, la frenata automatica ad automobile ferma viene interrotta e il regolatore elettronico della velocità adattivo passa nel modo di attesa. I freni si disinseriscono e l'automobile può mettersi in movimento - il conducente deve quindi intervenire e frenare.

Può succedere nelle seguenti situazioni:

- il conducente preme il pedale del freno
- si inserisce il freno di stazionamento

- si porta la leva selettoria in posizione **P, N** o **R**
- il conducente porta il regolatore elettronico della velocità adattivo nel modo di attesa.

Inserimento automatico del freno di stazionamento

In alcune situazioni si inserisce il freno di stazionamento per tenere ferma l'automobile.

Questo avviene se il regolatore elettronico della velocità adattivo tiene ferma l'automobile con il freno di servizio e:

- il conducente apre la portiera o si toglie la cintura di sicurezza
- L' ACC ha tenuto ferma l'automobile per più di circa 5 minuti
- i freni si surriscaldano
- si spegne il motore.

Relative informazioni

- Regolatore elettronico della velocità adattivo* (p. 307)

Limitazioni del Regolatore elettronico della velocità adattivo*

Il Regolatore elettronico della velocità adattivo (Adaptive Cruise Control - ACC) può avere una funzionalità limitata in particolari situazioni.

Pendenze ripide e/o carico pesante

Il regolatore elettronico della velocità adattivo è utile soprattutto sulle strade pianeggianti. La funzione può avere difficoltà a mantenere la distanza corretta dal veicolo antistante in caso di guida su pendenze ripide. Prestare la massima attenzione e tenersi pronti a frenare all'occorrenza. Non utilizzare il regolatore elettronico della velocità adattivo in caso di guida con carico elevato o rimorchio.

Varie

- La modalità di guida **Off Road** non può essere selezionata quando il Cruise control adattivo è attivato.

i **NOTA**

La funzione utilizza il gruppo radar dell'automobile, che presenta alcuni limiti generali, vedere la sezione "Limiti del gruppo radar".



Relative informazioni

- Regolatore elettronico della velocità adattivo* (p. 307)
- Limitazioni per l'unità radar (p. 337)

Commutazione fra regolatore elettronico della velocità standard e adattivo*

Nelle automobili con regolatore elettronico della velocità adattivo (ACC), il conducente può commutare fra regolatore elettronico della velocità (CC) e ACC.

Un simbolo sul display del conducente indica quale regolatore elettronico della velocità è attivo:



CC Cruise Control	ACC Adaptive Cruise Control
	
Regolatore elettronico della velocità	Regolatore elettronico della velocità adattivo

A Simbolo BIANCO: La funzione è attiva. Simbolo GRIGIO: Modo di attesa

Commutazione da ACC a CC

Per commutare dal regolatore elettronico della velocità adattivo (ACC) a quello standard (CC):

1. Portare il regolatore elettronico della velocità adattivo nel modo di attesa con il pulsante .

2. Premere il pulsante **Cruise control** nella videata funzioni - l'indicatore sul pulsante cambia colore da GRIGIO a VERDE.
 - > Il display del conducente cambia simboli da  ACC a  CC, il regolatore elettronico della velocità adattivo (ACC) è disattivato e il regolatore elettronico della velocità (CC) è nel modo di attesa.
3. Premere il tasto al volante .
 - > Il regolatore elettronico della velocità si attiva e memorizza la velocità attuale.

ATTENZIONE



L'automobile non mantiene più la distanza temporale preimpostata dopo il passaggio dal Cruise adattivo al regolatore elettronico della velocità standard, si limita a tenere la velocità impostata.

Se CC è attivo allo spegnimento del motore, alla successiva accensione del motore si attiverà ACC.

Commutazione da CC a ACC

Per commutare dal regolatore elettronico della velocità standard (CC) a quello adattivo (ACC):

1. Portare il regolatore elettronico della velocità nel modo di attesa con il pulsante al volante .

2. Premere il pulsante **Cruise control** nella videata funzioni - l'indicatore sul pulsante cambia colore da VERDE a GRIGIO.
 - > Il display del conducente cambia simboli da  CC a  ACC e il regolatore elettronico della velocità adattivo è nel modo di attesa.
3. Premere il tasto al volante .
 - > Il Cruise adattivo si attiva e memorizza la velocità attuale e la distanza temporale preimpostata dal veicolo antistante.

Relative informazioni

- Regolatore elettronico della velocità (p. 300)
- Regolatore elettronico della velocità adattivo* (p. 307)

Simboli e messaggi per il Regolatore elettronico della velocità adattivo*

Alcuni simboli e messaggi per il regolatore elettronico della velocità adattivo (Adaptive Cruise Control - ACC) possono essere visualizzati su display del conducente e/o Head-Up Display*.

Di seguito riportiamo alcuni esempi⁷.

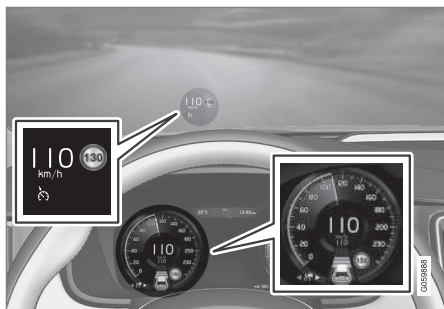

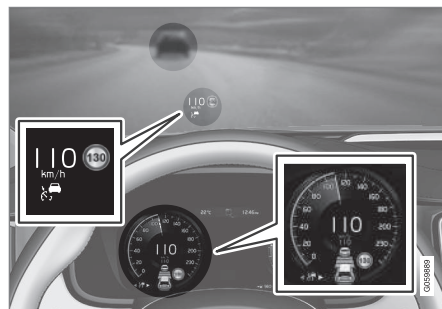

La figura precedente⁸ mostra che il regolatore elettronico della velocità adattivo è impostato per mantenere una velocità di 110 km/h e che non è presente un veicolo antistante da seguire.





La figura precedente⁸ mostra che il regolatore elettronico della velocità adattivo è impostato per mantenere una velocità di 110 km/h e segue un

veicolo antistante che mantiene la stessa velocità.

Simbolo	Messaggio	Funzione
	Spia BIANCA	L'automobile mantiene la velocità memorizzata/selezionata.
	Non disponibile e il simbolo sono GRIGI	Il regolatore elettronico della velocità adattivo è nel modo di attesa.

⁷ Negli esempi illustrati di seguito, la funzione RSI (Road Sign Information) informa che la velocità massima consentita è di 130 km/h.

⁸ Nota - La figura è schematica - i dettagli possono variare a seconda del modello di automobile.

Simbolo	Messaggio	Funzione
	Cruise adattivo Servizio richiesto	Il sistema non funziona secondo progettazione. Bisogna rivolgersi ad un'officina - si raccomanda un riparatore autorizzato Volvo.
	Sensore parabrezza Sensore bloccato, vedere Manuale del proprietario	Pulire il parabrezza davanti ai sensori del gruppo telecamera e radar.

Relative informazioni

- Regolatore elettronico della velocità adattivo* (p. 307)
- Indicazioni sui segnali stradali* (p. 366)

Pilot Assist*

Il Pilot Assist aiuta il conducente a guidare l'automobile fra le strisce di delimitazione della corsia di marcia con l'ausilio alla sterzata nonché a mantenere una velocità costante e la distanza temporale preimpostata dal veicolo antistante.

Il Pilot Assist offre un'esperienza di guida più confortevole e rilassante, ad esempio, nei viaggi lunghi in autostrada con traffico regolare.

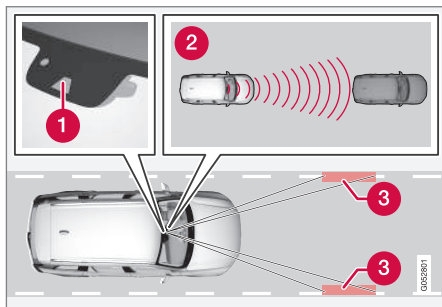

Il gruppo telecamera e radar misura la distanza dal veicolo antistante e rileva le strisce di delimitazione⁹.

- 1 Gruppo telecamera e radar
- 2 Rilevatore di distanza
- 3 Lettore delle strisce di delimitazione

Il conducente seleziona la velocità desiderata e la distanza temporale dal veicolo antistante. Il Pilot Assist rileva la distanza dal veicolo antistante e le strisce di delimitazione della corsia di marcia per mezzo del gruppo telecamera e radar. La distanza temporale predefinita è mantenuta mediante un adattamento automatico della velocità, mentre l'assistenza di sterzo assiste simultaneamente il conducente a mantenere l'auto entro la propria corsia di marcia.

L'intervento dell'ausilio di sterzo di Pilot Assist è basato su una combinazione della rotta del veicolo antistante e delle demarcazioni laterali della corsia di marcia. Il conducente può in qualsiasi momento trascurare l'esortazione a sterzare di Pilot Assist e sterzare in un'altra direzione, ad es. per cambiare fila o per evitare un ostacolo sulla strada.

Se il Pilot Assist non riesce a definire chiaramente la corsia di marcia, ad esempio se il gruppo telecamera e radar non rileva le strisce di delimitazione della corsia di marcia, il Pilot Assist disattiva temporaneamente l'ausilio alla sterzata, ma lo ripristina quando riesce di nuovo a definire la corsia di marcia. Tuttavia, le funzioni di regolazione di velocità e distanza rimangono attive.

i NOTA

L'ausilio alla sterzata del Pilot Assist si disattiva e riprende a funzionare senza fornire alcun avvertimento.

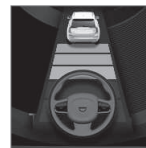

Lo stato attuale dell'ausilio alla sterzata è indicato dal colore del simbolo del volante:

- Il volante VERDE indica che l'ausilio alla sterzata è attivato
- Il volante GRIGIO (vedere figura) indica che l'ausilio alla sterzata è disattivato.

⁹ Nota - La figura è schematica - i dettagli possono variare a seconda del modello di automobile.

⚠ ATTENZIONE

Pilot Assist è un dispositivo di assistenza e non è in grado di gestire tutte le situazioni di traffico, meteorologiche e della strada.

Occorre sempre prestare attenzione al traffico e intervenire quando Pilot Assist non fornisce un ausilio alla sterzata adeguato oppure non mantiene una velocità o una distanza temporale adeguata.

Leggere tutte le sezioni relative alla funzione nel manuale del proprietario, dove sono riportati tutti i limiti che il conducente deve conoscere prima di utilizzare la funzione.

La funzione Pilot Assist deve essere utilizzata esclusivamente se la corsia di marcia è delimitata a entrambi i lati da strisce perfettamente verniciate. L'utilizzo in altre circostanze comporta un maggior rischio di contatto con ostacoli adiacenti non rilevati dalla funzione.

Il conducente è sempre responsabile della guida dell'automobile e deve mantenere una distanza e una velocità adeguate, anche quando utilizza Pilot Assist.

Pilot Assist regola la velocità accelerando e frenando. Quando i freni sono utilizzati per regolare la velocità, è del tutto normale che generino un leggero rumore.

Pilot Assist punta sempre a regolare la velocità in modo dolce. Il conducente deve intervenire in situazioni di guida che richiedono frenate rapide. Questo può verificarsi in caso di notevoli diffe-

renze di velocità o di una frenata brusca del veicolo che precede. A causa dei limiti dell'unità telecamera e radar, l'automobile può essere frenata in modo inaspettato o non essere frenata affatto.

Pilot Assist cerca di seguire il veicolo antistante nella propria corsia alla distanza temporale impostata dal conducente. Se l'unità radar non rileva veicoli antistanti, l'automobile procede alla velocità impostata e memorizzata dal conducente. Lo stesso accade se la velocità del veicolo antistante aumenta e supera quella memorizzata.

Per le automobili con cambio automatico:

- Il Pilot Assist può seguire un altro veicolo a velocità da 0 a 200 km/h (125 mph).
- Il Pilot Assist può fornire l'ausilio alla sterzata a velocità da quasi 0 a 140 km/h (87 mph).

Per le automobili con cambio manuale:

- Il Pilot Assist può seguire un altro veicolo a velocità da 30 km/h (20 mph) a 200 km/h (125 mph).
- Il Pilot Assist può fornire l'ausilio alla sterzata a velocità da 30 km/h (20 mph) a 140 km/h (87 mph).

⚠ ATTENZIONE

Pilot Assist non previene le collisioni. Il conducente deve intervenire se il sistema non rileva un veicolo antistante.

Il Pilot Assist non frena in caso di pedoni, animali, oggetti, veicoli di piccole dimensioni (quali biciclette e motocicli), rimorchi/carrelli bassi e veicoli che procedono in direzione opposta, lenti o fermi.

Non utilizzare Pilot Assist, ad esempio, in caso di guida urbana, agli incroci, su strade scivolose, bagnate o coperte di nevischio, in presenza di pioggia intensa o neve, in condizioni di scarsa visibilità, nelle strade tortuose, sulle rampe di decelerazione/accelerazione o se è collegato un rimorchio all'automobile.

! IMPORTANTE

La manutenzione dei componenti di Pilot Assist deve essere effettuata presso un riparatore. Si raccomanda un riparatore autorizzato Volvo.

« Panoramica Comandi

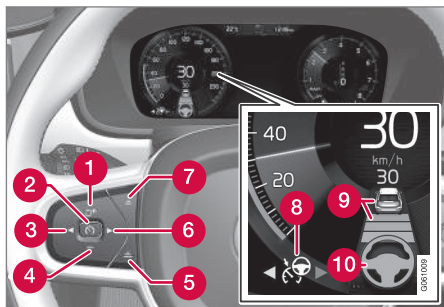

Pulsanti e simboli delle funzioni⁹.

- 1 Aumenta la velocità memorizzata o riattiva il Pilot Assist e ripristina la velocità memorizzata e la distanza temporale
- 2 Attivare/disattivare Pilot Assist
- 3 Passa dal Pilot Assist al Regolatore elettronico della velocità adattivo
- 4 Riduce la velocità memorizzata
- 5 Aumenta la distanza dal veicolo antistante
- 6 Passa dal Regolatore elettronico della velocità adattivo al Pilot Assist
- 7 Diminuisce la distanza dal veicolo antistante

- 8 Simbolo funzione
- 9 Simboli per veicolo target e distanza temporale dal veicolo antistante
- 10 Simbolo per ausilio alla sterzata attivato/disattivato

Display del conducente

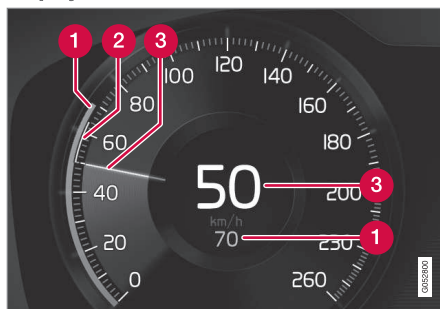

Indicazione delle velocità⁹.

- 1 Velocità memorizzata
- 2 Velocità del veicolo antistante.
- 3 Velocità attuale dell'automobile.

Per visualizzare diverse combinazioni di simboli a seconda delle condizioni di traffico, vedere "Simboli e messaggi per Pilot Assist".

Avvertimento in caso di rischio di collisione

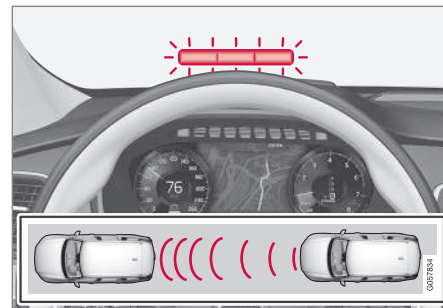

Allarme visivo dell'indicatore di collisione sul parabrezza⁹.

Pilot Assist utilizza circa il 40% della potenza del freno di servizio. Se occorre frenare con più forza di quella applicata da Pilot Assist e il conducente non frena, si attivano l'allarme visivo e il segnale acustico per avvertire il conducente che deve intervenire immediatamente.

i NOTA

Le informazioni sul parabrezza possono essere poco visibili in caso di forte luce solare e se si indossano occhiali da sole.

⁹ Nota - La figura è schematica - i dettagli possono variare a seconda del modello di automobile.

ATTENZIONE

Pilot Assist segnala solo i veicoli rilevati dal proprio gruppo telecamera e radar. Pertanto, l'avvertimento potrebbe essere fornito in ritardo oppure non essere fornito affatto. Non attendere l'avvertimento. Frenare ogni volta che si ritiene necessario.

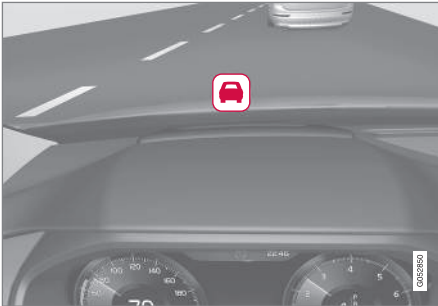
Head-Up Display*

Simbolo dell'indicatore di collisione sul parabrezza⁹.

Se l'automobile è dotata di Head-Up Display, l'avvertimento viene visualizzato con un simbolo lampeggiante sul parabrezza.

NOTA

Le informazioni sul parabrezza possono essere poco visibili in caso di forte luce solare e se si indossano occhiali da sole.

Relative informazioni

- Attivare e avviare il Pilot Assist* (p. 325)
- Impostazione della velocità di Pilot Assist* (p. 327)
- Impostare la distanza temporale per Pilot Assist* (p. 328)
- Cambio di target e frenata automatica con il Pilot Assist* (p. 331)
- Disattivare/riattivare Pilot Assist* (p. 329)
- Assistenza al sorpasso con regolatore elettronico della velocità adattivo* o Pilot Assist* (p. 316)
- Limiti di Pilot Assist* (p. 332)
- Simboli e messaggi per Pilot Assist* (p. 334)
- Regolatore elettronico della velocità adattivo* (p. 307)
- Avviso distanza* (p. 304)
- Head-Up Display* (p. 117)
- Limitazioni per l'unità radar (p. 337)
- Limitazioni per l'unità della telecamera (p. 345)

Attivare e avviare il Pilot Assist*.

Il Pilot Assist deve essere dapprima attivato e poi avviato per poter gestire velocità, distanza e ausilio alla sterzata.

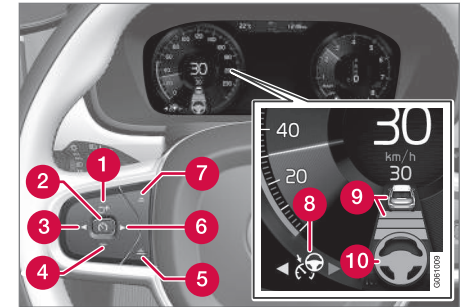



Nota - La figura è schematica - i dettagli possono variare a seconda del modello di automobile.

Condizioni necessarie per avviare Pilot Assist:

- Il conducente deve avere allacciato la cintura di sicurezza e la portiera del conducente deve essere chiusa.
- Deve essere presente un veicolo antistante (veicolo target) a una distanza adeguata oppure la velocità attuale deve essere superiore a 15 km/h (9 mph).
- Per le automobili con cambio manuale: La velocità deve essere superiore a 30 km/h (20 mph).

⁹ Nota - La figura è schematica - i dettagli possono variare a seconda del modello di automobile.

◀◀ Con il regolatore elettronico della velocità adattivo nel modo di attesa:

1. Premere ► (6).
 - > Il simbolo  passa a Pilot Assist nel modo di attesa (8).
2. Premere il pulsante al volante  (2).
 - > Il Pilot Assist si avvia e la velocità attuale viene memorizzata e visualizzata in cifre al centro del tachimetro.

...o...

Con il regolatore elettronico della velocità adattivo avviato:

- Premere ► (6).
 - > Il Pilot Assist si avvia.



Solo quando il simbolo del volante (2) passa da GRIGIO a VERDE, l'ausilio alla sterzata del Pilot Assist è attivato.

Solo quando il simbolo di distanza visualizza un veicolo

(1) sopra il simbolo del volante, il Pilot Assist regola la distanza temporale dal veicolo antistante.



Allo stesso tempo viene definito un intervallo di velocità.

La velocità superiore corrisponde a quella memorizzata/selezionata e la velocità inferiore corrisponde a quella del

veicolo antistante (veicolo target).

Mani sul volante

Il Pilot Assist è operativo a condizione che il conducente mantenga le mani sul volante, una condizione che viene monitorata continuamente dal sistema. In caso contrario, un messaggio indica al conducente di prendere il comando dell'automobile. In caso contrario, viene emesso anche un segnale acustico di avvertimento.

Se il conducente non porta entrambe le mani sul volante nemmeno dopo questo avvertimento, il Pilot Assist si porta nel modo di attesa. Il Pilot Assist deve quindi essere riavviato con il pulsante al volante .

NOTA

Notare che la funzione di assistenza Pilot Assist è operativa solamente quando il conducente tiene le mani sul volante.

Relative informazioni

- Pilot Assist* (p. 322)
- Impostazione della velocità di Pilot Assist* (p. 327)

- Impostare la distanza temporale per Pilot Assist* (p. 328)
- Cambio di target e frenata automatica con il Pilot Assist* (p. 331)
- Disattivare/riattivare Pilot Assist* (p. 329)
- Assistenza al sorpasso con regolatore elettronico della velocità adattivo* o Pilot Assist* (p. 316)
- Limiti di Pilot Assist* (p. 332)
- Simboli e messaggi per Pilot Assist* (p. 334)

Impostazione della velocità di Pilot Assist*

Pilot Assist può essere impostato su varie velocità.

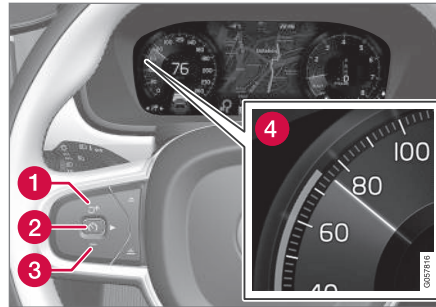

Nota - La figura è schematica - i dettagli possono variare a seconda del modello di automobile.

- Per modificare la velocità memorizzata, premere brevemente o a lungo il pulsante al volante **+** (1) o **-** (3):
 - **Premere brevemente** per modificare di +/- 5 km/h (+/- 5 mph) a **ogni pressione**.
 - **Tenere premuto il pulsante** per modificare di +/- 1 km/h (+/- 1 mph) e **rilasciarlo** quando il segno (4) sul display del conducente visualizza la **velocità desiderata**.
- > L'ultima impostazione rimane memorizzata.

Se si aumenta la velocità con il pedale dell'acceleratore prima di premere il pulsante al volante **+**, viene memorizzata la velocità attuale del-

l'automobile alla pressione del pulsante, a condizione che il conducente tenga il piede sul pedale dell'acceleratore alla pressione del pulsante.

Un temporaneo aumento della velocità con il pedale dell'acceleratore, ad esempio in caso di sorpasso, non modifica l'impostazione - rilasciando il pedale, l'automobile si riporta sull'ultima velocità memorizzata.

Cambio automatico

Il Pilot Assist può seguire un altro veicolo a velocità da 0 a 200 km/h (125 mph).

La velocità minima programmabile per Pilot Assist è 30 km/h (20 mph). Anche se il regolatore riesce a seguire un altro veicolo finché non si ferma, non è possibile selezionare/memorizzare una velocità inferiore a 30 km/h (20 mph).

La velocità max selezionabile è 200 km/h (125 mph).

Cambio manuale

Il Pilot Assist può seguire un altro veicolo a velocità da 30 km/h (20 mph) a 200 km/h (125 mph).

La velocità minima programmabile per il Pilot Assist è 30 km/h (20 mph), mentre la velocità massima è 200 km/h (125 mph).

Relative informazioni

- Pilot Assist* (p. 322)
- Attivare e avviare il Pilot Assist*. (p. 325)



- Impostare la distanza temporale per Pilot Assist* (p. 328)
- Cambio di target e frenata automatica con il Pilot Assist* (p. 331)
- Disattivare/riattivare Pilot Assist* (p. 329)
- Assistenza al sorpasso con regolatore elettronico della velocità adattivo* o Pilot Assist* (p. 316)
- Limiti di Pilot Assist* (p. 332)
- Simboli e messaggi per Pilot Assist* (p. 334)

Impostare la distanza temporale per Pilot Assist*

Pilot Assist può essere impostato a varie distanze temporali.

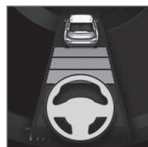

È possibile selezionare diverse distanze temporali dal veicolo antistante, che vengono visualizzate sul display del conducente con 1-5 linee orizzontali - più linee sono visualizzate, maggiore è la distanza tempo-

rale. Un trattino corrisponde a circa 1 secondo, 5 trattini a circa 3 secondi dal veicolo antistante.

i NOTA

Quando il simbolo sul display del conducente visualizza un'automobile e un volante, Pilot Assist segue il veicolo antistante a una distanza temporale preselezionata.

Quando è visualizzato solamente un volante, non vi sono veicoli antistanti a una distanza adeguata.

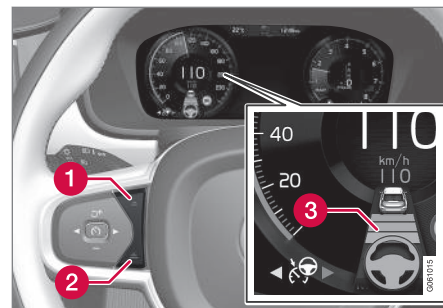

Comando per la distanza temporale.

- 1** Diminuzione della distanza temporale
- 2** Aumento della distanza temporale
- 3** Indicazione della distanza
 - Premere il pulsante al volante (1) o (2) per diminuire o aumentare la distanza temporale.
 - > L'indicazione della distanza (3) visualizza la distanza temporale attuale.

Per seguire il veicolo antistante con una guida morbida e confortevole, il Pilot Assist consente una notevole variazione della distanza temporale in alcune condizioni. Ad esempio, in caso di guida ravvicinata a bassa velocità, il Pilot Assist aumenta leggermente la distanza temporale.

Ricordare che una distanza temporale breve riduce il tempo di reazione e intervento del conducente in caso di imprevisti.

i NOTA

Mantenere sempre la distanza temporale consentita dal codice della strada.

Se Pilot Assist non reagisce all'attivazione, è possibile che la distanza temporale dal veicolo antistante impedisca l'aumento della velocità.

Più la velocità aumenta, maggiore diventa la distanza in metri a parità di distanza temporale.

Relative informazioni

- Pilot Assist* (p. 322)
- Attivare e avviare il Pilot Assist*. (p. 325)
- Impostazione della velocità di Pilot Assist* (p. 327)
- Cambio di target e frenata automatica con il Pilot Assist* (p. 331)
- Disattivare/riattivare Pilot Assist* (p. 329)
- Assistenza al sorpasso con regolatore elettronico della velocità adattivo* o Pilot Assist* (p. 316)
- Limiti di Pilot Assist* (p. 332)
- Simboli e messaggi per Pilot Assist* (p. 334)
- Avviso distanza* (p. 304)

Disattivare/riattivare Pilot Assist*

È possibile disattivare temporaneamente Pilot Assist e portarlo nel modo di attesa, quindi riattivarlo.

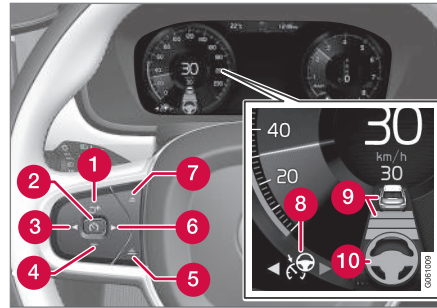
Disattivare e impostare il Pilot Assist in modo di attesa

Nota - La figura è schematica - i dettagli possono variare a seconda del modello di automobile.

Per disattivare temporaneamente Pilot Assist e portarlo nel modo di attesa:

- Premere il pulsante al volante (2).
- > Il Pilot Assist si porta nel modo di attesa - il simbolo (8) sul display del conducente cambia colore da BIANCO a GRIGIO e la velocità memorizzata al centro del tachimetro passa da BEIGE a GRIGIO.

...O...

- Premere ◀ (3).
- > Pilot Assist è disattivato e rimpiazzato dal Regolatore elettronico della velocità adattivo in modalità attiva.

Nel modo di attesa, il conducente non riceve raccomandazioni di sterzo e deve regolare autonomamente velocità e distanza.

Quando Pilot Assist è nel modo di attesa e l'automobile si avvicina troppo al veicolo antistante, il conducente viene avvertito invece dalla funzione avviso distanza (vedere "Avviso distanza" in fondo a questa sezione).



◀◀ **Modo di attesa a seguito di intervento del conducente**

Pilot Assist è disattivato temporaneamente nei seguenti casi:

- si utilizza il freno di servizio
- si porta la leva selettoria in posizione **N**.
- si azionano gli indicatori di direzione per più di 1 minuto.
- il conducente mantiene una velocità superiore a quella memorizzata per più di 1 minuto.
- si tiene premuto il pedale della frizione per circa 1 minuto - solo automobili con cambio manuale.

Un temporaneo aumento della velocità con il pedale dell'acceleratore, ad esempio in caso di sorpasso, non modifica l'impostazione - rilasciando il pedale, l'automobile si riporta sull'ultima velocità memorizzata.

Quando si azionano gli indicatori di direzione, l'ausilio alla sterzata del Pilot Assist si disattiva temporaneamente. In seguito, l'ausilio alla sterzata si riattiva automaticamente se le strisce di delimitazione della corsia di marcia sono ancora rilevabili.

Modo di attesa automatico

Il Pilot Assist dipende da altri sistemi, ad esempio il sistema di controllo della stabilità/antisbandamento ESC. Se uno di questi altri sistemi smette

di funzionare, il Pilot Assist si disattiva automaticamente.

In caso di disattivazione automatica, si attiva un segnale acustico e il display del conducente visualizza un messaggio. Il conducente deve prendere il controllo e regolare la velocità in base al veicolo antistante.

Una disattivazione automatica può essere dovuta a:

- velocità inferiore a 5 km/h (3 mph) e Pilot Assist non in grado di accertare se l'ostacolo antistante è un veicolo fermo o un oggetto, ad esempio un rallentatore di velocità.
- velocità inferiore a 5 km/h (3 mph) e svolta del veicolo antistante, quindi il Pilot Assist non ha più veicoli da seguire.
- la velocità scende al di sotto di 30 km/h (20 mph) - solo automobili con cambio manuale.
- le mani non sono mantenute sul volante
- apertura della portiera del conducente
- il conducente slaccia la propria cintura di sicurezza
- regime troppo basso/alto
- le ruote perdono aderenza
- temperatura dei freni alta
- il freno di stazionamento è attivato

- gruppo telecamera e radar coperto, ad esempio da neve o pioggia intensa (lente della telecamera/sensore radar bloccati).

Riattivazione del Pilot Assist dal modo di attesa

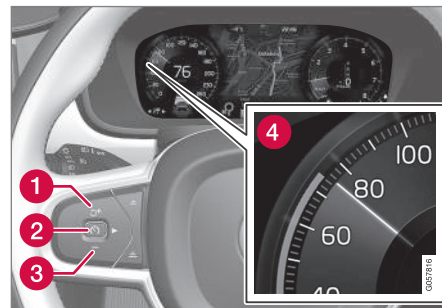

Nota - La figura è schematica - i dettagli possono variare a seconda del modello di automobile.

- Premere il pulsante al volante (1).
 - > L'automobile si riporta sull'ultima velocità memorizzata.

i NOTA

Ritornando alla velocità impostata con il pulsante al volante , si può percepire un notevole aumento della velocità.

Relative informazioni

- Pilot Assist* (p. 322)
- Attivare e avviare il Pilot Assist*. (p. 325)
- Impostazione della velocità di Pilot Assist* (p. 327)
- Impostare la distanza temporale per Pilot Assist* (p. 328)
- Cambio di target e frenata automatica con il Pilot Assist* (p. 331)
- Assistenza al sorpasso con regolatore elettronico della velocità adattivo* o Pilot Assist* (p. 316)
- Limiti di Pilot Assist* (p. 332)
- Simboli e messaggi per Pilot Assist* (p. 334)
- Avviso distanza* (p. 304)

Cambio di target e frenata automatica con il Pilot Assist*

Il Pilot Assist, in combinazione con il cambio automatico, può cambiare target e comandare una frenata a determinate velocità.

Cambio di target

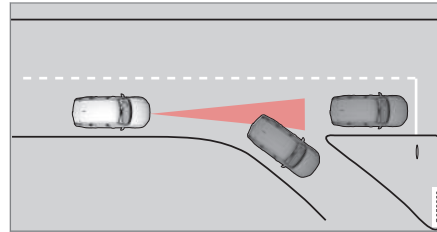

Se il veicolo target antistante sterza improvvisamente potrebbe esserci un veicolo fermo poco più avanti.

Quando il Pilot Assist segue un altro veicolo a velocità **inferiori** a 30 km/h (20 mph) e cambia target per seguire un veicolo fermo, il Pilot Assist frena per adattarsi al veicolo fermo.

ATTENZIONE

Quando Pilot Assist segue un altro veicolo a velocità **superiori** a circa 30 km/h (20 mph) e cambia target per seguire un veicolo fermo, Pilot Assist ignora il veicolo fermo e seleziona la velocità memorizzata.

- Il conducente deve intervenire e frenare.

Modo di attesa automatico per cambio di target

Il Pilot Assist si disattiva e si porta nel modo di attesa:

- se la velocità è inferiore a 5 km/h (3 mph) e il Pilot Assist non riconosce se il target è un veicolo fermo o un altro oggetto, ad esempio un rallentatore di velocità.
- se la velocità è inferiore a 5 km/h (3 mph) e il veicolo antistante svolta, quindi il Pilot Assist non ha più un target da seguire.

Frenata automatica

Se l'automobile si ferma in coda o al semaforo, la guida riprende automaticamente in caso di sosta breve (inferiore a circa 3 secondi). Se trascorre più tempo prima che il veicolo antistante si metta in movimento, il Pilot Assist è messo nel modo di attesa con funzione di frenata automatica.

- Pilot Assist è riattivato in uno dei seguenti modi:
 - Premere il tasto al volante .
 - Premere il pedale dell'acceleratore.
- > Il Pilot Assist riprende a seguire il veicolo antistante, se inizia a procedere in marcia avanti entro circa 6 secondi.



i NOTA

Pilot Assist può mantenere ferma l'automobile per max 5 minuti, quindi si inserisce il freno di stazionamento e la funzione si disattiva.

Per riattivare Pilot Assist, è necessario disinserire il freno di stazionamento.

Interruzione della frenata automatica

In alcune situazioni, la frenata automatica ad automobile ferma viene interrotta e il Pilot Assist è messo nel modo di attesa. I freni si disinseriscono e l'automobile può mettersi in movimento - il conducente deve quindi intervenire e frenare.

Può succedere nelle seguenti situazioni:

- il conducente preme il pedale del freno
- si inserisce il freno di stazionamento
- si porta la leva selettoria in posizione **P, N** o **R**
- il conducente mette il Pilot Assist in modo di attesa.

Inserimento automatico del freno di stazionamento

In alcune situazioni si inserisce il freno di stazionamento per tenere ferma l'automobile.

Questo avviene se il Pilot Assist tiene ferma l'automobile con il freno di servizio e:

- il conducente apre la portiera o si toglie la cintura di sicurezza
- L'Pilot Assist ha tenuto ferma l'automobile per più di circa 5 minuti
- i freni si surriscaldano
- si spegne il motore.

Relative informazioni

- Pilot Assist* (p. 322)
- Attivare e avviare il Pilot Assist*. (p. 325)
- Impostazione della velocità di Pilot Assist* (p. 327)
- Impostare la distanza temporale per Pilot Assist* (p. 328)
- Disattivare/riattivare Pilot Assist* (p. 329)
- Assistenza al sorpasso con regolatore elettronico della velocità adattivo* o Pilot Assist* (p. 316)
- Limiti di Pilot Assist* (p. 332)
- Simboli e messaggi per Pilot Assist* (p. 334)

Limiti di Pilot Assist*

Pilot Assist può avere una funzionalità limitata in particolari situazioni.

La Pilot Assist è un dispositivo di assistenza progettato per assistere il conducente e semplificarli la guida in svariate situazioni. Ad ogni modo il conducente è responsabile sempre ed in ogni circostanza del mantenimento della distanza di sicurezza così come del corretto posizionamento nella propria corsia di marcia.

! IMPORTANTE

In alcune situazioni, l'ausilio alla sterzata del Pilot Assist potrebbe avere difficoltà ad aiutare correttamente il conducente o disattivarsi automaticamente. In questi casi, si raccomanda di non utilizzare il Pilot Assist. Di seguito riportiamo alcuni esempi di queste situazioni:

- le strisce di delimitazione delle corsie sono logorate, mancano o si incrociano;
- la suddivisione in corsie non è chiara, ad esempio quando le corsie si dividono o riuniscono, in corrispondenza delle uscite oppure in presenza di più sistemi di delimitazione;
- sulla carreggiata o vicino a essa vi sono bordi o altre linee oltre alle strisce di delimitazione delle corsie, ad esempio cordoli di marciapiedi, giunti o riparazioni del manto stradale, bordi di barriere, bordi della strada o zone di forte ombra;
- la corsia di marcia è stretta o curva;
- la corsia di marcia presenta cunette o dossi.
- le condizioni meteorologiche non sono buone (pioggia, neve, nebbia o nevischio) oppure la visibilità è ridotta a seguito di

scarsa illuminazione, controluce, strada bagnata ecc.

Il conducente deve anche prestare attenzione ai seguenti limiti di Pilot Assist:

- Il sistema non è in grado di rilevare marciapiedi alti, barriere e ostacoli provvisori (coni, barriere ecc.). In alternativa, questi ostacoli potrebbero essere rilevati erroneamente come strisce di delimitazione delle corsie, con il rischio che l'automobile venga a contatto con essi. Il conducente deve accertarsi che l'automobile mantenga una distanza adeguata da questi ostacoli.
- Il sensore telecamera e radar non è in grado di rilevare qualsiasi oggetto o ostacolo nel traffico, ad esempio buchi nel manto stradale, ostacoli fermi o oggetti che bloccano anche solo parzialmente la strada.
- Pilot Assist non "vede" pedoni, animali ecc.
- L'intervento di sterzata raccomandato dalla funzione presenta una potenza limitata, quindi non sempre assiste il conducente a sterzare restando fra le strisce di delimitazione della corsia di marcia.

Il conducente ha sempre la possibilità di correggere o regolare l'intervento di sterzata applicato

al momento dal Pilot Assist e ruotare di persona il volante nella posizione desiderata.

Pendenze ripide e/o carico pesante

Considerare che il Pilot Assist è destinato in primo luogo ad essere usato su strade pianeggianti. La funzione può avere difficoltà a mantenere la distanza corretta dal veicolo antistante in caso di guida su pendenze ripide. Prestare la massima attenzione e tenersi pronti a frenare all'occorrenza. Non utilizzare il Pilot Assist in caso di guida con carico elevato o rimorchio.

Varie

- La modalità di guida **Off Road** non è selezionabile se il Pilot Assist è attivato.

i NOTA

La funzione utilizza il gruppo telecamera dell'automobile, che presenta alcuni limiti generali, vedere la sezione "Limiti del gruppo telecamera".

i NOTA

La funzione utilizza il gruppo radar dell'automobile, che presenta alcuni limiti generali, vedere la sezione "Limiti del gruppo radar".

Relative informazioni

- Pilot Assist* (p. 322)
- Attivare e avviare il Pilot Assist*. (p. 325)



- Impostazione della velocità di Pilot Assist* (p. 327)
- Impostare la distanza temporale per Pilot Assist* (p. 328)
- Cambio di target e frenata automatica con il Pilot Assist* (p. 331)
- Disattivare/riattivare Pilot Assist* (p. 329)
- Assistenza al sorpasso con regolatore elettronico della velocità adattivo* o Pilot Assist* (p. 316)
- Simboli e messaggi per Pilot Assist* (p. 334)
- Limitazioni per l'unità della telecamera (p. 345)
- Limitazioni per l'unità radar (p. 337)

Simboli e messaggi per Pilot Assist*

Alcuni simboli e messaggi per Pilot Assist possono essere visualizzati su display del conducente e/o Head-Up Display*.

Di seguito riportiamo alcuni esempi¹⁰.

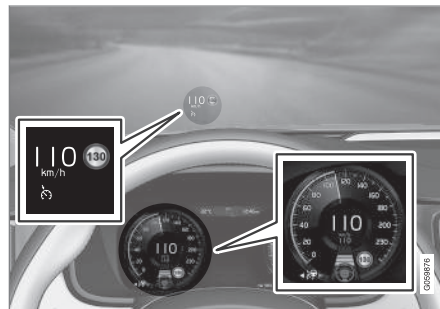

La figura precedente¹¹ mostra che il Pilot Assist è impostato per mantenere una velocità di 110 km/h e che non è presente un veicolo antistante da seguire.

Il Pilot Assist non fornisce l'ausilio alla sterzata in quanto le strisce di delimitazione della corsia di marcia non sono rilevabili.

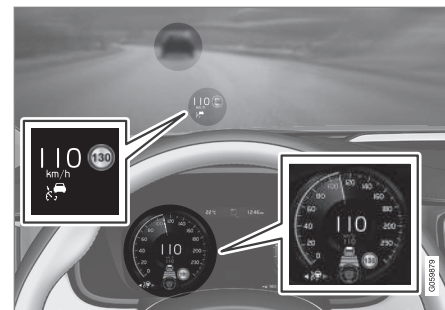

La figura precedente¹¹ mostra che il Pilot Assist è impostato per mantenere una velocità di 110 km/h e segue un veicolo antistante che mantiene la stessa velocità.

Il Pilot Assist non fornisce l'ausilio alla sterzata in quanto le strisce di delimitazione della corsia di marcia non sono rilevabili.

¹⁰ Negli esempi illustrati di seguito, la funzione RSI (Road Sign Information) informa che la velocità massima consentita è di 130 km/h.

¹¹ Nota - La figura è schematica - i dettagli possono variare a seconda del modello di automobile.

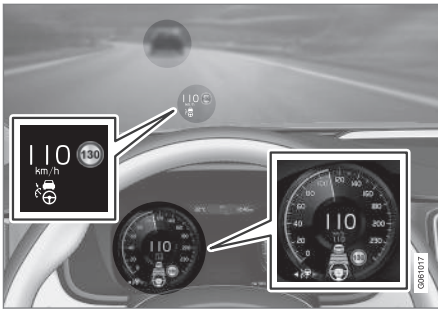

La figura precedente¹¹ mostra che il Pilot Assist è impostato per mantenere una velocità di 110 km/h e segue un veicolo antistante che mantiene la stessa velocità.

Il Pilot Assist fornisce anche l'ausilio alla sterzata in quanto le strisce di delimitazione della corsia di marcia sono rilevabili.

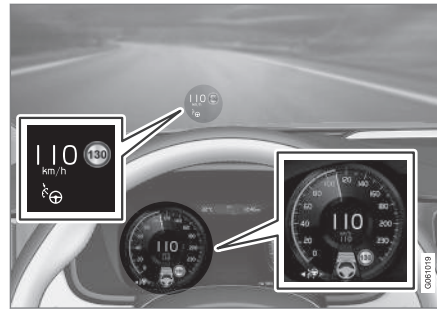

La figura precedente¹¹ mostra che il Pilot Assist è impostato per mantenere una velocità di 110 km/h e che non è presente un veicolo antistante da seguire.

Il Pilot Assist fornisce anche l'ausilio alla sterzata in quanto le strisce di delimitazione della corsia di marcia sono rilevabili.

Relative informazioni

- Pilot Assist* (p. 322)
- Attivare e avviare il Pilot Assist*. (p. 325)
- Impostazione della velocità di Pilot Assist* (p. 327)
- Impostare la distanza temporale per Pilot Assist* (p. 328)
- Cambio di target e frenata automatica con il Pilot Assist* (p. 331)

- Disattivare/riattivare Pilot Assist* (p. 329)
- Assistenza al sorpasso con regolatore elettronico della velocità adattivo* o Pilot Assist* (p. 316)
- Limiti di Pilot Assist* (p. 332)
- Indicazioni sui segnali stradali* (p. 366)

¹¹ Nota - La figura è schematica - i dettagli possono variare a seconda del modello di automobile.

Unità del radar

L'unità del radar è usata da diversi sistemi di supporto al conducente ed ha il compito di rilevare altri veicoli.



Nota - La figura è schematica - i dettagli possono variare a seconda del modello di automobile.

L'unità del radar è utilizzata dalle seguenti funzioni:

- Avviso distanza*
- Regolatore elettronico della velocità adattivo*
- Pilot Assist*
- City Safety

La modifica dell'unità del radar potrebbe renderne illegale l'uso di essa.

Relative informazioni

- Limitazioni per l'unità radar (p. 337)
- Omologazione dei gruppi radar (p. 341)

- Avviso distanza* (p. 304)
- Regolatore elettronico della velocità adattivo* (p. 307)
- Pilot Assist* (p. 322)
- City Safety (p. 348)

Limitazioni per l'unità radar

L'unità radar ha alcune limitazioni - esse influenzano anche le funzioni usate dall'unità stessa.

Unità bloccata



L'area evidenziata deve essere tenuta libera da etichette, oggetti, pellicole antisolari ecc¹².

L'unità radar è ubicata dietro la parte superiore del parabrezza insieme all'unità telecamera dell'automobile.

! IMPORTANTE

Non posare, incollare o montare alcun oggetto sul parabrezza davanti o intorno al gruppo telecamera e radar, né all'interno né all'esterno, perché potrebbe interferire con le funzioni basate su telecamera e radar.

Inoltre, le funzioni possono ridursi o disattivarsi oppure fornire una risposta errata.



Se il display del conducente visualizza questo simbolo e il messaggio **Sensore parabrezza Sensore bloccato, vedere Manuale del**

proprietario, l'unità telecamera e radar non è in grado di rilevare veicoli antistanti.

La seguente tabella riporta esempi di possibili cause della visualizzazione del messaggio e gli interventi consigliati:

Causa	Intervento
La superficie del parabrezza davanti all'unità telecamera e radar è sporca o coperta da ghiaccio o neve.	Pulire l'area del parabrezza davanti al gruppo telecamera e radar rimuovendo sporcizia, ghiaccio e neve.
Nebbia fitta, forti precipitazioni o forti nevicate bloccano i segnali radar o il campo visivo della telecamera.	Nessun intervento. A volte l'unità non funziona in caso di forti precipitazioni.

¹² Nota - La figura è schematica - i dettagli possono variare a seconda del modello di automobile.



Causa	Intervento
Il turbino di acqua e neve sul fondo stradale blocca i segnali radar o il campo visivo della telecamera.	Nessun intervento. In caso di strada molto bagnata o innevata, l'unità potrebbe non funzionare.
È penetrata sporcizia fra l'interno del parabrezza e l'unità telecamera e radar.	Rivolgersi a un riparatore per la pulizia del parabrezza davanti alla copertura dell'unità. Si raccomanda un riparatore autorizzato Volvo.

i NOTA

Tenere pulita l'area del parabrezza davanti al gruppo telecamera e radar.

Velocità del veicolo

La capacità dell'unità radar di rilevare un veicolo antistante diminuisce notevolmente se:

- la velocità del veicolo antistante è molto diversa da quella dell'automobile

Campo visivo limitato

L'unità radar ha un campo visivo limitato. In alcune situazioni, il regolatore potrebbe rilevare i veicoli in ritardo oppure non rilevarli affatto.

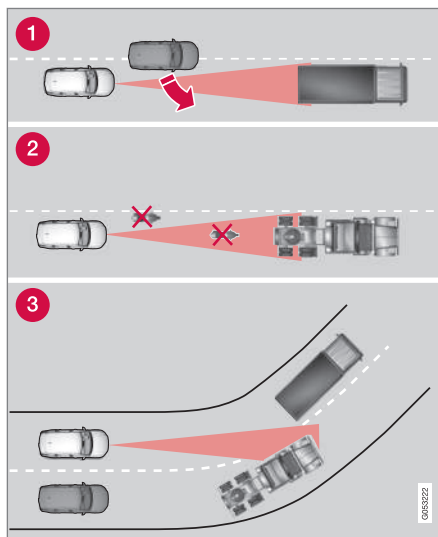

Campo visivo dell'unità radar.

- Talvolta, il gruppo radar potrebbe rilevare in ritardo i veicoli vicini, ad esempio un veicolo

che si inserisce fra l'automobile e il veicolo antistante.

- Il sensore potrebbe non rilevare i veicoli di piccole dimensioni, ad esempio motocicli, o altri veicoli che non procedono al centro della corsia.
- In curva, il gruppo radar potrebbe rilevare il veicolo sbagliato o perdere di vista un veicolo rilevato.

Rimorchi bassi

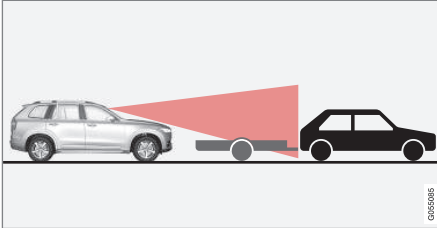

Rimorchio basso nell'ombra del radar.

Anche i rimorchi bassi potrebbero essere difficili da rilevare o non rilevati affatto dal gruppo radar; il conducente deve quindi prestare particolare attenzione quando procede dietro un rimorchio basso con regolatore elettronico della velocità adattivo o Pilot Assist attivato.

Alte temperature

In caso di temperature estremamente alte nell'abitacolo, l'unità telecamera e radar può temporaneamente spegnersi per circa 15 minuti dopo l'avviamento del motore per proteggere l'elettronica in essa contenuta. Quando la temperatura si è sufficientemente abbassata, l'unità telecamere e radar si riavvierà automaticamente.

Parabrezza danneggiato

! IMPORTANTE

Se il parabrezza presenta crepe, graffi o scheggiature di circa 0,5 x 3,0 mm (o più grandi) davanti a una delle "finestre" del gruppo telecamera e radar, rivolgersi a un riparatore per la sostituzione del parabrezza. Si raccomanda un riparatore autorizzato Volvo.

Il mancato intervento può ridurre le prestazioni dei sistemi di supporto al conducente che utilizzano il gruppo telecamera e radar.

Inoltre, le funzioni possono ridursi o disattivarsi oppure fornire una risposta errata.

Per non rischiare di annullare, compromettere o limitare le prestazioni dei sistemi di supporto al conducente che utilizzano il gruppo radar, attenersi anche a quanto segue:

- Volvo raccomanda di **non** riparare fessure, crepe o scheggiature nell'area davanti al gruppo telecamera e radar. Si consiglia, invece, di sostituire il parabrezza.
- Prima di sostituire il parabrezza, rivolgersi a un riparatore autorizzato Volvo per accertarsi di ordinare e installare il parabrezza corretto.
- In caso di sostituzione, montare tergicristalli dello stesso tipo o approvati da Volvo.

! IMPORTANTE

In caso di sostituzione del parabrezza, il gruppo telecamera e radar deve essere ritarato da un riparatore per garantire la funzionalità di tutti i sistemi dell'automobile basati su telecamera e radar. Si raccomanda un riparatore autorizzato Volvo.

Manutenzione

Affinché l'unità telecamera e radar funzioni correttamente, occorre pulire regolarmente il parabrezza davanti all'unità telecamera e radar con acqua e shampoo per auto, rimuovendo sporcizia, ghiaccio e neve.

i NOTA

Sporcizia, ghiaccio e neve possono pregiudicare la funzionalità del gruppo telecamera e radar e impedire la misurazione.

Inoltre, le funzioni possono ridursi o disattivarsi oppure fornire una risposta errata.

Relative informazioni

- Unità del radar (p. 336)
- Limitazioni per l'unità della telecamera (p. 345)
- Limiti dell'avviso distanza* (p. 307)
- Limitazioni del Regolatore elettronico della velocità adattivo* (p. 318)





SUPPORTO AL CONDUCENTE



- ◀ • Limiti di City Safety (p. 355)
- Pilot Assist* (p. 322)



Omologazione dei gruppi radar

L'omologazione dei gruppi radar dell'automobile è riportata nella tabella seguente.

Mercato	ACC ^A	BLIS ^B	Simbolo	Omologazione
Brasile		✓		Este equipamento opera em caráter secundário, isto é, não tem direito à proteção contra interferência prejudicial, mesmo de estações do mesmo tipo, e não pode causar interferência a sistemas operando em caráter primário. Modelo: L2C0055TR 1500-15-8065 EAN: 07897843840978
	✓			Modelo: L2C0054TR 4122-14-8645 EAN: (01)07897843840855
Europa	✓	✓		Hereby, Delphi Electronics & Safety declares that L2C0054TR / L2C0055TR are in compliance with the essential requirements and other relevant provisions of Directive 1999/5/EC. The Declaration of Conformity may be consulted at Delphi Electronics & Safety / 2151 E. Lincoln Road / Kokomo, Indiana 46902 USA
Emirati Arabi Uniti	✓			TRA REGISTERED No: ER37536/15 DEALER No: DA37380/15
		✓		TRA REGISTERED No: ER37357/15 DEALER No: DA37380/15



Mercato	ACCA ^A	BLIS ^B	Simbolo	Omologazione
Indonesia	✓			37295/POSTEL/2014 4927
		✓		38806/SDPPI/2015 4927
Giordania	✓			Type Approval No.: TRC/LPD/2014/255 Equipment Type: Low Power Device (LPD)
		✓		Type Approval No.: TRC/LPD/2015/3 Equipment Type: Low Power Device (LPD)
Corea	✓			Certification No. MSIP-CMI- DPH-L2C0054TR
		✓		Certification No. MSIP-CMI-DPH-L2C0055TR
Marocco	✓	✓		AGREE PAR L'ANRT MAROC NUMÉRO D'AGRÉMENT: MR 9929 ANRT 2014 DATE D'AGRÉMENT: 26/12/2014
Moldavia	✓	✓		1024

Mercato	ACC ^A	BLIS ^B	Simbolo	Omologazione
Singapore	✓	✓		Complies with IDA Standards DA105753
Sudafrica	✓			TA-2014/1824 APPROVED
		✓		TA-2014/2390 APPROVED
Taiwan	✓			CCAB15LP0560T3
		✓		CCAB15LP0680T0

^A ACC = Adaptive Cruise Control

^B BLIS = Blind Spot Information

Relative informazioni

- Unità del radar (p. 336)
- Limitazioni per l'unità radar (p. 337)
- Regolatore elettronico della velocità adattivo* (p. 307)
- Blind Spot Information* (p. 359)

Unità telecamera

L'unità telecamera è usata da vari sistemi di supporto al conducente ed ha tra l'altro il compito di rilevare le linee di demarcazione laterale dalla strada o la segnaletica stradale.



Nota - La figura è schematica - i dettagli possono variare a seconda del modello di automobile.

L'unità telecamera è utilizzata dalle seguenti funzioni:

- Regolatore elettronico della velocità adattivo*
- Mantenimento corsia attivo*
- Driver Alert Control*
- Pilot Assist*
- City Safety
- Protezione in caso di uscita di strada Run-off Mitigation
- Indicazioni sui segnali stradali*

- Abbaglianti automatici*

Relative informazioni

- Limitazioni per l'unità della telecamera (p. 345)
- Regolatore elettronico della velocità adattivo* (p. 307)
- Mantenimento corsia attivo (p. 373)
- Driver Alert Control (p. 371)
- Pilot Assist* (p. 322)
- City Safety (p. 348)
- Protezione in caso di uscita di strada Run-off Mitigation (p. 378)
- Indicazioni sui segnali stradali* (p. 366)
- Accensione/spegnimento degli abbaglianti (p. 146)

Limitazioni per l'unità della telecamera

L'unità della telecamera ha alcune limitazioni - esse influenzano anche le funzioni usate dall'unità stessa.

Visibilità ridotta

La telecamera ha gli stessi limiti dell'occhio umano, cioè "vede" peggio in caso di forti neviccate o pioggia, nebbia fitta oppure folate di polvere o neve. In tali condizioni, le funzioni correlate alla telecamera possono ridursi notevolmente o disattivarsi temporaneamente.

Forte controluce, riflessi sulla strada, fondo stradale innevato, ghiacciato o sporco oppure strisce di delimitazione della corsia di marcia scolorite possono ridurre notevolmente la funzione che utilizza il sensore telecamera per rilevare la corsia di marcia, i pedoni, i ciclisti, animali di grosse dimensioni e gli altri veicoli.

Unità bloccata



L'area evidenziata deve essere tenuta libera da etichette, oggetti, pellicole antisolari ecc¹³.

L'unità della telecamera è ubicata dietro la parte superiore del parabrezza insieme all'unità radar dell'automobile.

! IMPORTANTE

Non posare, incollare o montare alcun oggetto sul parabrezza davanti o intorno al gruppo telecamera e radar, né all'interno né all'esterno, perché potrebbe interferire con le funzioni basate su telecamera e radar.

Inoltre, le funzioni possono ridursi o disattivarsi oppure fornire una risposta errata.



Se il display del conducente visualizza questo simbolo e il messaggio

Sensore parabrezza Sensore bloccato, vedere Manuale del

proprietario, l'unità telecamera e radar non è in grado di rilevare veicoli antistanti.

La seguente tabella riporta esempi di possibili cause della visualizzazione del messaggio e gli interventi consigliati:

Causa	Intervento
La superficie del parabrezza davanti all'unità telecamera e radar è sporca o coperta da ghiaccio o neve.	Pulire l'area del parabrezza davanti al gruppo telecamera e radar rimuovendo sporizia, ghiaccio e neve.
Nebbia fitta, forti precipitazioni o forti neviccate bloccano i segnali radar o il campo visivo della telecamera.	Nessun intervento. A volte l'unità non funziona in caso di forti precipitazioni.

¹³ Nota - La figura è schematica - i dettagli possono variare a seconda del modello di automobile.



Causa	Intervento
Il turbino di acqua e neve sul fondo stradale blocca i segnali radar o il campo visivo della telecamera.	Nessun intervento. In caso di strada molto bagnata o innevata, l'unità potrebbe non funzionare.
È penetrata sporcizia fra l'interno del parabrezza e l'unità telecamera e radar.	Rivolgersi a un riparatore per la pulizia del parabrezza davanti alla copertura dell'unità. Si raccomanda un riparatore autorizzato Volvo.
Forte controlloce	Nessun intervento. Il gruppo telecamera si ripristina automaticamente quando le condizioni di illuminazione migliorano.

NOTA

Tenere pulita l'area del parabrezza davanti al gruppo telecamera e radar.

Alte temperature

In caso di temperature estremamente alte nell'abitacolo, l'unità telecamera e radar può temporaneamente spegnersi per circa 15 minuti dopo l'avviamento del motore per proteggere l'elettronica in essa contenuta. Quando la temperatura si è sufficientemente abbassata, l'unità telecamera e radar si riavvierà automaticamente.

Parabrezza danneggiato

IMPORTANTE

Se il parabrezza presenta crepe, graffi o scheggiature di circa 0,5 x 3,0 mm (o più grandi) davanti a una delle "finestre" del gruppo telecamera e radar, rivolgersi a un riparatore per la sostituzione del parabrezza. Si raccomanda un riparatore autorizzato Volvo.

Il mancato intervento può ridurre le prestazioni dei sistemi di supporto al conducente che utilizzano il gruppo telecamera e radar.

Inoltre, le funzioni possono ridursi o disattivarsi oppure fornire una risposta errata.

Per non rischiare di annullare, compromettere o limitare le prestazioni dei sistemi di supporto al conducente che utilizzano il gruppo radar, attenersi anche a quanto segue:

- Volvo raccomanda di **non** riparare fessure, crepe o scheggiature nell'area davanti al gruppo telecamera e radar. Si consiglia, invece, di sostituire il parabrezza.
- Prima di sostituire il parabrezza, rivolgersi a un riparatore autorizzato Volvo per accertarsi di ordinare e installare il parabrezza corretto.
- In caso di sostituzione, montare tergicristalli dello stesso tipo o approvati da Volvo.

! IMPORTANTE

In caso di sostituzione del parabrezza, il gruppo telecamera e radar deve essere ritrattato da un riparatore per garantire la funzionalità di tutti i sistemi dell'automobile basati su telecamera e radar. Si raccomanda un riparatore autorizzato Volvo.

- Limiti di City Safety (p. 355)
- Limiti della funzione indicazioni sui segnali stradali* (p. 370)

Manutenzione

Affinché l'unità telecamera e radar funzioni correttamente, occorre pulire regolarmente il parabrezza davanti all'unità telecamera e radar con acqua e shampoo per auto, rimuovendo sporcizia, ghiaccio e neve.

i NOTA

Sporcizia, ghiaccio e neve possono pregiudicare la funzionalità del gruppo telecamera e radar e impedire la misurazione.

Inoltre, le funzioni possono ridursi o disattivarsi oppure fornire una risposta errata.

Relative informazioni

- Unità telecamera (p. 344)
- Limitazioni per l'unità radar (p. 337)
- Mantenimento corsia attivo (p. 373)
- Limiti di Driver Alert Control (p. 372)
- Limiti di Pilot Assist* (p. 332)

City Safety

City Safety avverte il conducente della presenza di pedoni, ciclisti, animali di grosse dimensioni e veicoli in avvicinamento mediante segnali visivi, aptici e acustici. Se il conducente non interviene in tempi ragionevoli, l'automobile frena automaticamente.

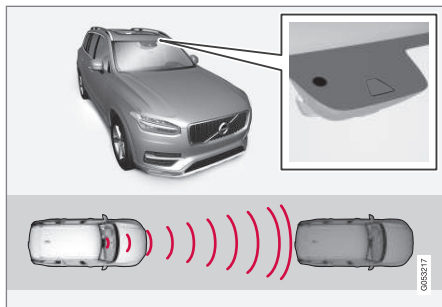

Posizione del gruppo telecamera e radar¹⁴.

City Safety può evitare una collisione o ridurre la velocità.

La funzione City Safety è un dispositivo di assistenza progettato per assistere il conducente in caso di rischio di collisione con un pedone, un animale di grosse dimensioni, un ciclista o un altro veicolo.

La funzione City Safety può aiutare il conducente a evitare possibili collisioni, ad esempio, durante

la guida in coda, che comporta il rischio di collisione in seguito alle variazioni della situazione del traffico davanti al veicolo e a possibili distrazioni.

La funzione assiste il conducente frenando automaticamente l'automobile in caso di collisione imminente, se il conducente non frena e/o sterza tempestivamente.

City Safety comanda una frenata rapida e decisa, che in genere arresta l'automobile a pochi centimetri dal veicolo antistante. Per la maggior parte dei conducenti, questo comportamento anomalo viene percepito con apprensione.

City Safety si attiva nelle situazioni in cui rileva che il conducente avrebbe dovuto iniziare a frenare da tempo, quindi non può assisterlo in tutte le circostanze.

City Safety è progettato per attivarsi il più tardi possibile per evitare interventi inutili.

Generalmente, il conducente o i passeggeri notano l'intervento di City Safety solo in caso di collisione imminente.

City Safety può ridurre la velocità anche di 50 km/h (30 mph), prevenendo la collisione con un veicolo antistante o una bicicletta. Nel caso di un pedone, City Safety può ridurre la velocità anche di 45 km/h (28 mph).

Se la differenza di velocità è superiore, rispettivamente, a 50 km/h (30 mph) e 45 km/h

(28 mph), la frenata automatica di City Safety non è in grado di evitare la collisione, bensì solamente di alleviarne le conseguenze.

In caso di rischio di collisione con un animale di grosse dimensioni, City Safety può ridurre la velocità anche di 15 km/h (9 mph). La funzione di frenata per animali di grosse dimensioni è destinata principalmente a ridurre la forza di impatto ad alta velocità. La frenata è più efficace a velocità superiori a 70 km/h (43 mph) e meno efficace a bassa velocità.

¹⁴ Nota - La figura è schematica - i dettagli possono variare a seconda del modello di automobile.

ATTENZIONE

City Safety è un dispositivo di assistenza e non si attiva in tutte le situazioni di guida, traffico, meteorologiche e della strada.

L'avvertimento si attiva solo in caso di elevato rischio di collisione. La presente sezione e la sezione "Limitazioni" di City Safety riportano i limiti che il conducente deve conoscere prima di utilizzare City Safety.

Le funzioni di avvertimento e frenata per rilevamento di pedoni e ciclisti sono disattivate a velocità superiori a 70 km/h (43 mph).

La funzione freno automatico di City Safety può evitare una collisione o ridurre la velocità. Per ottenere la massima forza frenante, il conducente deve sempre premere il pedale del freno, anche quando si attiva il freno automatico.

City Safety non attiva alcuna frenata automatica in caso di rapida accelerazione.

Il conducente deve sempre mantenere una distanza e una velocità adeguate. Non attendere l'indicazione di collisione o l'intervento di City Safety.

Limitazione del mercato

City Safety non è disponibile in tutti i Paesi. Se City Safety non compare nel menu **Impostazioni** sul display centrale, l'automobile non è dotata di questa funzione.

Percorso di ricerca nel menu superiore:
Impostazioni → My Car → IntelliSafe

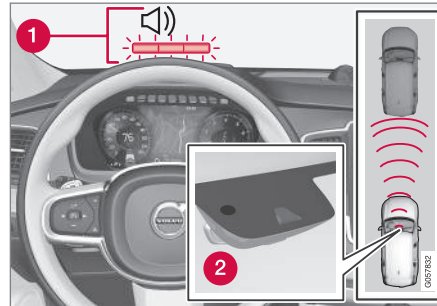
Panoramica

Generalità sul funzionamento¹⁴.

- 1 Segnale acustico/visivo di avvertimento per rischio di collisione
- 2 Misurazione della distanza con l'unità telecamera e radar

City Safety effettua tre operazioni nel seguente ordine:

1. Allarme di collisione imminente
2. Ausilio alla frenata
3. Freno automatico

Allarme di collisione imminente

Innanzitutto, l'indicatore di collisione avverte il conducente di una collisione imminente.

City Safety è in grado di rilevare pedoni, ciclisti e altri veicoli antistanti fermi o che procedono nello stesso senso di marcia dell'automobile. City Safety è in grado di rilevare anche pedoni, ciclisti o animali di grosse dimensioni che attraversano la strada davanti all'automobile.

In caso di rischio di collisione con un pedone, un animale di grosse dimensioni, un ciclista, un veicolo nonché i tipi di veicoli descritti nella sezione "City Safety in presenza di veicoli che procedono in direzione trasversale", viene richiamata l'attenzione del conducente con una spia di allarme rossa lampeggiante, un segnale acustico e un avvertimento aptico sotto forma di pulsazione del freno. L'avvertimento aptico è disabilitato a velocità più basse e in caso di forti frenate o accelerazioni. L'intensità della pulsazione del freno varia in base alla velocità dell'auto.

Ausilio alla frenata

Se il rischio di collisione aumenta dopo l'avvertimento, si attiva l'ausilio alla frenata.

L'ausilio alla frenata integra la frenata del conducente se il sistema rileva che non è sufficiente per evitare una collisione.

¹⁴ Nota - La figura è schematica - i dettagli possono variare a seconda del modello di automobile.

◀◀ Freno automatico

Per ultima si attiva la funzione freno automatico.

Se in questa fase il conducente non è ancora intervenuto e sussiste il rischio di collisione imminente, la funzione freno automatico si inserisce anche se il conducente non preme il pedale del freno. In tal caso, l'automobile viene frenata completamente per attenuare la collisione o parzialmente se è sufficiente per evitare la collisione.

In concomitanza con l'intervento della funzione del freno automatico, possono attivarsi i pretensionatori delle cinture, vedere la sezione "Pretensionatori delle cinture" per maggiori informazioni.

In alcune situazioni, il freno automatico può iniziare la frenata applicando una leggera potenza frenante, per poi passare alla massima potenza frenante.

Se City Safety ha evitato una collisione con un oggetto fermo, l'automobile resta ferma finché il conducente non effettua attivamente una manovra. Se l'automobile viene frenata perché si è avvicinata a un veicolo antistante più lento, mantiene la stessa velocità del veicolo antistante.

Il conducente può sempre interrompere una frenata in corso premendo a fondo il pedale dell'acceleratore.

NOTA

Quando City Safety™ frena, si accendono le luci di arresto.

Quando City Safety si attiva e frena l'automobile, il display del conducente visualizza un messaggio indicante che la funzione è attiva o è stata attiva.

ATTENZIONE

City Safety non deve essere utilizzato per modificare lo stile di guida del conducente. Se il conducente si affida totalmente a City Safety e non si preoccupa di frenare, prima o poi la collisione sarà inevitabile.

Relative informazioni

- Impostare la distanza di avvertimento per City Safety (p. 350)
- Rilevamento di ostacoli con City Safety™ (p. 351)
- City Safety in caso di impossibilità di effettuare manovre evasive (p. 354)
- City Safety in presenza di veicoli che procedono in direzione trasversale (p. 353)
- Limiti di City Safety (p. 355)
- Messaggi relativi a City Safety (p. 357)
- Pretensionatori delle cinture (p. 61)

Impostare la distanza di avvertimento per City Safety

City Safety è sempre attivato, ma è possibile selezionare la distanza di avvertimento per la funzione.

NOTA

La funzione City Safety non può essere disattivata. Si attiva automaticamente all'accensione del motore/dell'alimentazione elettrica e resta attiva finché non vengono spenti.

La distanza di avvertimento determina la sensibilità del sistema e definisce la soglia presso cui scatta l'avvertimento visivo, acustico ed aptico.

1. Premere **Impostazioni** nella videata superiore sul display centrale.
2. Premere **My Car → IntelliSafe**.
3. In **Avviso City Safety**, selezionare **Dopo, Normale** o **Prima** per impostare la distanza di avvertimento desiderata.

Se l'impostazione **Prima** comporta l'attivazione di troppi avvertimenti, che in alcune situazioni potrebbero essere fastidiosi, passare alla distanza di avvertimento **Normale** o **Dopo**.

Se gli avvertimenti troppo frequenti sono fonte di disturbo si può ridurre la distanza di segnalazione. In tal caso, il sistema fornisce l'avvertimento più

tardi e si riduce il numero complessivo di segnalazioni.

Utilizzare la distanza di avvertimento **Dopo** solo in caso di effettiva necessità, ad esempio durante la guida dinamica.

i NOTA

City Safety avverte il conducente in caso di rischio di collisione, ma la funzione non può ridurre il tempo di reazione del conducente.

Con la distanza di avvertimento impostata su **Prima**, gli avvertimenti sono forniti con un maggiore anticipo. In tal caso, gli avvertimenti sono forniti più spesso rispetto alla distanza di avvertimento **Normale**.

i NOTA

Anche se la distanza di avvertimento è impostata su **Prima**, in alcune situazioni, ad esempio in caso di grandi variazioni di velocità o frenata brusca del veicolo antistante, gli avvertimenti possono essere forniti in ritardo.

i NOTA

L'avvertimento di Rear Collision Warning con gli indicatori di direzione è disattivato se la distanza di avvertimento per l'indicatore di collisione nella funzione City Safety è impostata sul livello minimo "**Dopo**".

Restano comunque attive le funzioni di pre-tensionatori e frenata.

! ATTENZIONE

Nessun sistema automatico può garantire una funzionalità corretta al 100% in tutte le situazioni. Non provare mai City Safety avvicinandosi a persone, animali o veicoli. Si potrebbero provocare danni o lesioni gravi, anche mortali.

Relative informazioni

- City Safety (p. 348)

Rilevamento di ostacoli con City Safety™

Gli ostacoli che City Safety è in grado di rilevare sono veicoli, ciclisti, animali di grosse dimensioni e pedoni.

Veicoli

City Safety rileva la maggior parte dei veicoli fermi o che procedono nella stessa direzione dell'automobile nonché quelli descritti nella sezione "City Safety in presenza di veicoli che procedono in direzione trasversale".

Affinché City Safety possa rilevare un veicolo al buio, i fari anteriori e posteriori di tale veicolo devono funzionare ed illuminare chiaramente.

Ciclisti

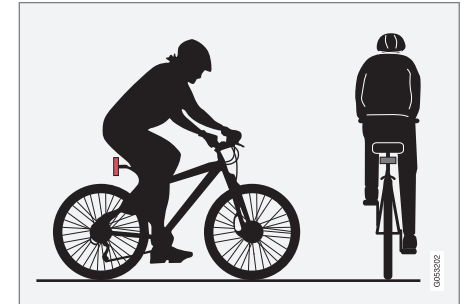

Esempi ideali di sagome che City Safety interpreta come ciclisti: profilo di corpo e bicicletta chiaramente rilevabile.

- « Per le massime prestazioni del sistema è necessario che la funzione che identifica i ciclisti rilevi il profilo di corpo e bicicletta nel modo più chiaro possibile. Il sistema deve quindi identificare bicicletta, testa, braccia, spalle, gambe e le parti superiore e inferiore del corpo nonché normali movimenti umani.

Se una parte rilevante del corpo o della bicicletta non è visibile alla telecamera, il sistema non è in grado di rilevare il ciclista.

Affinché la funzione rilevi un ciclista, questo deve essere adulto ed essere seduto su una "bicicletta per adulti".

ATTENZIONE

City Safety è un dispositivo di assistenza e non è in grado di rilevare tutti i ciclisti in ogni situazione e non rileva, ad esempio:

- ciclisti parzialmente coperti.
- i ciclisti con indumenti che nascondono il profilo del corpo.
- i ciclisti che trasportano oggetti di grosse dimensioni.

Il conducente deve sempre guidare in modo responsabile e mantenere una distanza di sicurezza adeguata in base alla velocità.

Pedoni

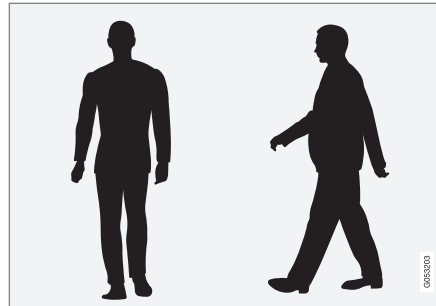

Esempi ideali di oggetti interpretati dal sistema come pedoni con profilo del corpo riconoscibile.

Per le massime prestazioni del sistema è necessario che la funzione che identifica i pedoni rilevi il profilo del corpo nel modo più chiaro possibile. Il sistema deve quindi identificare testa, braccia, spalle, gambe e le parti superiore e inferiore del corpo nonché normali movimenti umani.

Affinché un pedone possa essere rilevato, è necessario un contrasto sullo sfondo dipendente dagli indumenti indossati, dallo sfondo stesso, dalle condizioni meteo ecc. In caso di basso contrasto, un pedone potrebbe essere rilevato in ritardo o non rilevato affatto per cui gli avvertimenti e la frenata potrebbero risultare ritardati o potrebbero venire a mancare.

City Safety è in grado di rilevare i pedoni anche al buio, se sono illuminati dai fari dell'automobile.

ATTENZIONE

City Safety è un dispositivo di assistenza e non è in grado di rilevare tutti i pedoni in ogni situazione e non rileva, ad esempio:

- i pedoni parzialmente coperti, le persone con indumenti larghi che nascondono il profilo del corpo né i pedoni di altezza inferiore a 80 cm.
- pedoni, se il contrasto con lo sfondo non è adeguato; gli avvertimenti e le frenate potrebbero intervenire in ritardo o non intervenire affatto.
- i pedoni che trasportano oggetti ingombranti.

Il conducente deve sempre guidare in modo responsabile e mantenere una distanza di sicurezza adeguata in base alla velocità.

Animali di grosse dimensioni

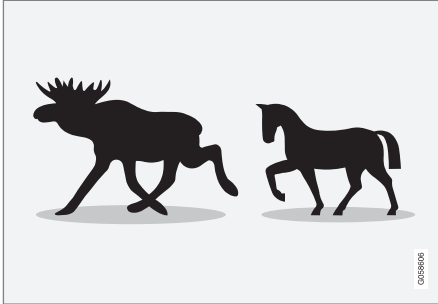

Esempi ideali di oggetti che City Safety interpreta come animali di grosse dimensioni: fermi o in lento movimento, con profilo del corpo chiaramente rilevabile.

Per le massime prestazioni del sistema è necessario che la funzione che identifica un animale di grosse dimensioni (caprioli, cinghiali, cavalli ecc.) rilevi il profilo del corpo nel modo più chiaro possibile. Il sistema deve quindi identificare l'animale di lato mentre si muove normalmente.

Se alcune parti del corpo dell'animale non sono visibili alla telecamera della funzione, il sistema non può rilevare l'animale.

City Safety è in grado di rilevare animali di grosse dimensioni anche al buio, se sono illuminati dai fari dell'automobile.

⚠ ATTENZIONE

City Safety è un dispositivo di assistenza e non è in grado di rilevare tutti gli animali di grosse dimensioni in ogni situazione e non rileva, ad esempio:

- animali di grosse dimensioni parzialmente coperti.
- animali di grosse dimensioni rilevati direttamente davanti o dietro.
- animali di grosse dimensioni che corrono o si muovono velocemente.
- animali di grosse dimensioni, se il contrasto con lo sfondo non è adeguato; gli avvertimenti e le frenate potrebbero intervenire in ritardo o non intervenire affatto.
- animali di piccole dimensioni quali cani e gatti.

Il conducente deve sempre guidare in modo responsabile e mantenere una distanza di sicurezza adeguata in base alla velocità.

Relative informazioni

- City Safety (p. 348)

City Safety in presenza di veicoli che procedono in direzione trasversale

City Safety può assistere il conducente se l'automobile svoltando taglia la strada a un veicolo che procede in direzione opposta in un incrocio.

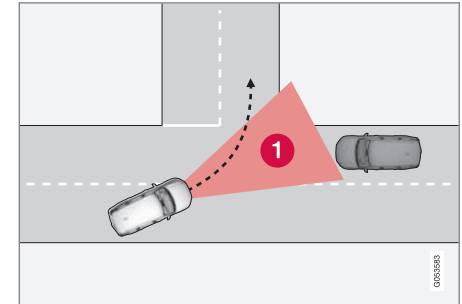

Settore in cui City Safety è in grado di rilevare un veicolo che procede in direzione trasversale opposta.

Affinché City Safety possa rilevare un veicolo che procede in direzione opposta a possibile rischio di collisione, è necessario che il veicolo entri nel settore (1) in cui City Safety può analizzare l'andamento.

- ◀◀ Inoltre devono essere soddisfatti i seguenti criteri:
- l'automobile deve procedere a una velocità di almeno 4 km/h (3 mph)
 - l'automobile deve svoltare a sinistra nei mercati con guida a destra (o a destra nei mercati con guida a sinistra)
 - il veicolo che procede in direzione opposta deve avere i fari accesi.

ATTENZIONE

City Safety è un dispositivo di assistenza e non si attiva in tutte le situazioni di guida, traffico, meteorologiche e della strada.

Gli avvertimenti e le frenate in presenza di rischi di collisione con veicoli che procedono in direzione opposta sono spesso forniti tardivamente.

Il conducente deve sempre mantenere una distanza e una velocità adeguate. Non attendere l'indicazione di collisione o l'intervento di City Safety.

Limiti in presenza di veicoli che procedono in direzione trasversale

In alcuni casi City Safety può avere difficoltà ad assistere il conducente a prevenire la collisione

con un veicolo che procede in direzione trasversale opposta. Ad esempio:

- su fondo stradale scivoloso e se interviene il controllo della stabilità ESC
- se il veicolo che procede in direzione opposta è rilevato tardivamente
- se il veicolo che procede in direzione opposta è nascosto
- se il veicolo che procede in direzione opposta ha i fari spenti
- se il veicolo che procede in direzione opposta è imprevedibile e, ad esempio, cambia improvvisamente corsia all'ultimo momento.

Relative informazioni

- City Safety (p. 348)

City Safety in caso di impossibilità di effettuare manovre evasive

La funzione City Safety può aiutare il conducente anticipando automaticamente la frenata se non è possibile evitare una collisione solamente sterzando.

City Safety assiste il conducente controllando continuamente se sono presenti "vie di fuga" laterali se rileva all'ultimo momento un veicolo antistante lento o fermo.

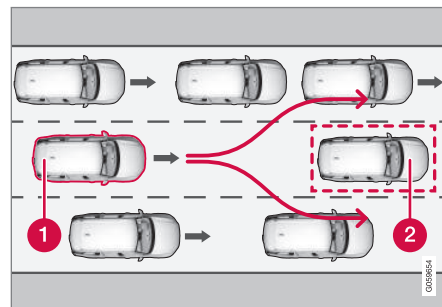

L'automobile (1) non "vede" alcuna possibilità di evitare il veicolo antistante (2) e anticipa automaticamente la frenata.

- 1** La propria automobile
- 2** Veicolo lento/fermo

City Safety non attiva la funzione di frenata automatica finché il conducente può evitare una collisione con una sterzata.

Tuttavia, se City Safety prevede che la manovra evasiva non sia possibile a causa del traffico nelle corsie di marcia vicine, la funzione può assistere il conducente iniziando a frenare automaticamente in anticipo.

ATTENZIONE

City Safety può prevedere determinate situazioni, ma è solo un dispositivo di assistenza e non si attiva in tutte le situazioni di guida, traffico, meteorologiche e della strada.

La responsabilità di una guida sicura, nel rispetto delle leggi e del codice della strada vigenti, spetta sempre al conducente.

Relative informazioni

- City Safety (p. 348)
- Limiti di City Safety (p. 355)

Limiti di City Safety

La funzione City Safety può avere una funzionalità limitata in particolari situazioni.

Ambiente circostante

Oggetti bassi

La funzione è limitata anche da oggetti sospesi, ad esempio bandierine indicanti carichi sporgenti, o accessori quali luci supplementari e barre anteriori che superano l'altezza del cofano.

Fondo scivoloso

Su fondi stradali scivolosi, la distanza di frenata aumenta, quindi si può ridurre la capacità di City Safety di evitare la collisione. In queste situazioni, il sistema ABS e il controllo della stabilità ESC garantiscono la massima potenza frenante senza ridurre la stabilità.

Controluce

Il segnale visivo di avvertimento sul parabrezza può essere poco visibile in caso di forte luce solare, riflessi oppure se il conducente indossa occhiali da sole o non ha lo sguardo rivolto in avanti.

Calore

In caso di temperatura elevata nell'abitacolo, dovuta ad esempio all'esposizione al sole, il segnale visivo di avvertimento nel parabrezza può disattivarsi temporaneamente.

Campo visivo dell'unità telecamera e radar

Il campo visivo della telecamera è limitato, quindi in determinate circostanze pedoni, animali di

grosse dimensioni, ciclisti e veicoli potrebbero essere rilevati in ritardo oppure non essere rilevati affatto.

I veicoli sporchi possono essere rilevati in ritardo rispetto ai veicoli puliti ed al buio le motociclette possono essere rilevate in ritardo o non rilevate affatto.

Se un messaggio sul display del conducente indica che il gruppo telecamera e radar è coperto, il sistema City Safety potrebbe non rilevare pedoni, animali di grosse dimensioni, ciclisti, altri veicoli né le strisce di delimitazione davanti all'automobile, quindi le prestazioni del sistema City Safety potrebbero essere limitate.

Poiché non viene visualizzato un messaggio di errore in tutte le situazioni in cui i sensori del parabrezza sono coperti, il conducente deve prestare attenzione a tenere puliti il parabrezza e, in particolare, l'area davanti all'unità telecamera e radar.

IMPORTANTE

La manutenzione e la sostituzione dei componenti della funzione City Safety devono essere effettuate presso un riparatore. Si raccomanda un riparatore autorizzato Volvo.

◀◀ Intervento del conducente

Retromarcia

City Safety è temporaneamente disattivata durante la guida in retromarcia.

Bassa velocità

City Safety non si attiva a velocità molto bassa, inferiore a 4 km/h (3 mph), quindi il sistema non interviene quando ci si avvicina molto lentamente al veicolo antistante, ad esempio durante il parcheggio.

Conducente attivo

Il sistema dà sempre la priorità ai comandi del conducente, quindi City Safety non interviene oppure ritarda l'avvertimento/intervento se il conducente sterza e accelera in modo deciso, anche se la collisione è inevitabile.

Di conseguenza, uno stile di guida attivo e consapevole può ritardare un'indicazione di collisione e il relativo intervento per ridurre al minimo i falsi allarmi.

Varie

⚠ ATTENZIONE

Gli avvertimenti e le frenate potrebbero intervenire in ritardo o non intervenire affatto in situazioni di traffico o ambientali in cui il gruppo telecamera e radar non è in grado di rilevare correttamente un pedone, ciclista, animale di grosse dimensioni o veicolo antistante.

Affinché un veicolo sia rilevato di notte, i relativi fari anteriori e posteriori devono essere funzionanti ed emettere una luce adeguata.

L'unità telecamera e radar ha un raggio d'azione limitato per pedoni e ciclisti, quindi gli avvertimenti e gli interventi dei freni sono efficienti fino a una velocità relativa di 50 km/h (30 mph). Per i veicoli fermi o lenti, gli avvertimenti e gli interventi dei freni sono efficienti fino a una velocità di 70 km/h (43 mph). La decelerazione per animali di grosse dimensioni è inferiore a 15 km/h (9 mph) ed è disponibile a velocità superiori a 70 km/h (43 mph). A velocità inferiori, l'avvertimento e la frenata per animali di grosse dimensioni sono meno efficaci.

Gli avvertimenti relativi a veicoli fermi o lenti e animali di grosse dimensioni possono essere omessi in condizioni di oscurità o scarsa visibilità.

Gli avvertimenti e gli interventi dei freni per pedoni e ciclisti sono disattivate a velocità superiori a 70 km/h (43 mph).

Non posare, incollare o montare alcun oggetto sul parabrezza davanti o intorno all'unità telecamera e radar, né all'interno né all'esterno, perché potrebbe interferire con le funzioni basate sulla telecamera.

In presenza di ostacoli, neve, ghiaccio o sporcizia nell'area del sensore telecamera, la funzione può ridursi o disattivarsi oppure fornire una risposta errata.

i NOTA

La funzione utilizza il gruppo telecamera dell'automobile, che presenta alcuni limiti generali, vedere la sezione "Limiti del gruppo telecamera".

i NOTA

La funzione utilizza il gruppo radar dell'automobile, che presenta alcuni limiti generali, vedere la sezione "Limiti del gruppo radar".

Relative informazioni

- City Safety (p. 348)
- Limitazioni per l'unità della telecamera (p. 345)
- Limitazioni per l'unità radar (p. 337)

Messaggi relativi a City Safety

Il display del conducente può visualizzare una serie di messaggi relativi a City Safety.

La seguente tabella riporta alcuni esempi.

Messaggio	Funzione
Intervento automatico City Safety	Quando City Safety frena o ha effettuato una frenata automatica, uno o più simboli possono accendersi sul display del conducente con la concomitante visualizzazione di un messaggio testuale.
City Safety Funzionalità ridotta Richiesta di assistenza	Il sistema non funziona secondo progettazione. Bisogna rivolgersi ad un'officina - si raccomanda un riparatore autorizzato Volvo.

Relative informazioni

- City Safety (p. 348)

Rear Collision Warning

La funzione Rear Collision Warning (RCW) può assistere il conducente a evitare che l'automobile sia tamponata da un veicolo che segue.

RCW si attiva automaticamente a ogni accensione del motore.

La funzione RCW può avvertire del pericolo di collisione i conducenti di veicoli che seguono facendo lampeggiare intensamente gli indicatori di direzione.

Se la funzione RCW a una velocità inferiore a 30 km/h (20 mph) prevede che l'automobile rischia di essere tamponata, il pretensionatore può tendere la cintura di sicurezza del sedile anteriore e si attiva il sistema di sicurezza Whiplash Protection System.

Appena prima della collisione, RCW può inserire anche il freno di servizio per ridurre l'accelerazione in avanti dell'automobile nell'attimo della collisione. Tuttavia, il freno di servizio si inserisce solamente ad automobile ferma. Premendo il pedale dell'acceleratore, il freno di servizio viene disinserito immediatamente.

Limiti

In certe circostanze RCW potrebbe avere difficoltà ad assistere il conducente in caso di rischio

di collisione. Ecco alcuni esempi di tali circostanze:

- se un veicolo in avvicinamento da dietro è rilevato in ritardo
- se il veicolo in avvicinamento da dietro cambia corsia di marcia all'ultimo momento
- se il veicolo in avvicinamento da dietro guida a velocità superiore a 80 km/h (50 mph).

NOTA

In conformità alle normative stradali locali, su alcuni mercati RCW **non** avverte con gli indicatori di direzione. In tal caso questa parte della funzione è disattivata.

NOTA

L'avvertimento di Rear Collision Warning con gli indicatori di direzione è disattivato se la distanza di avvertimento per l'indicatore di collisione nella funzione City Safety è impostata sul livello minimo "**Dopo**".

Restano comunque attive le funzioni di pretensionatori e frenata.

Relative informazioni

- City Safety (p. 348)
- Impostare la distanza di avvertimento per City Safety (p. 350)

- Pretensionatori delle cinture (p. 61)
- Whiplash Protection System (p. 59)

Blind Spot Information*

Il Blind Spot Information (BLIS) è una funzione progettata per assistere il conducente a rilevare veicoli a fianco e diagonalmente dietro l'automobile e fornire assistenza in caso di traffico intenso su strade a più corsie.

Il BLIS è un dispositivo di assistenza che avverte il conducente nei seguenti casi:

- veicoli nel cosiddetto angolo morto
- veicoli in rapido avvicinamento nelle corsie all'immediata destra o sinistra.

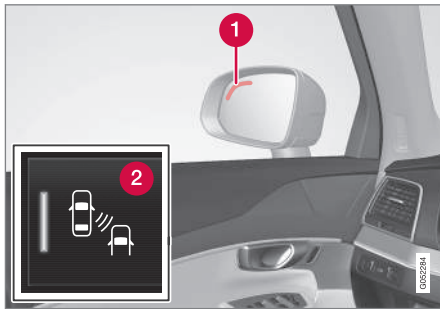

Posizione della spia BLIS¹⁵.

- 1 Spia
- 2 Il pulsante BLIS nella videata funzioni sul display centrale attiva/disattiva la funzione.

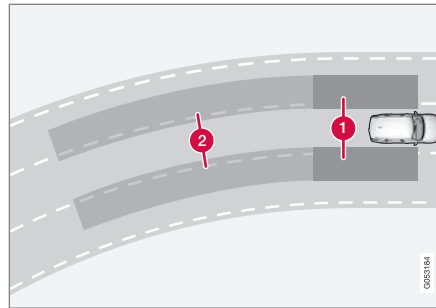

Principio di intervento del Blind Spot Information

- 1 Zona dell'angolo cieco
- 2 Zona per veicoli in rapido avvicinamento.

La funzione BLIS è attiva a velocità superiori a 10 km/h (6 mph).

Il sistema è progettato per reagire se:

- l'automobile viene sorpassata da altri veicoli
- l'automobile viene raggiunta rapidamente da altri veicoli.

Quando il BLIS rileva un veicolo nella zona 1 o un veicolo in rapido avvicinamento nella zona 2, la spia presso il corrispondente specchio retrovisore esterno si accende con luce fissa. Se il conducente attiva gli indicatori di direzione sul lato inte-

ressato dall'avvertimento, la spia inizia a lampeggiare con un'intensità maggiore.

i NOTA

La spia si accende sul lato dell'automobile in cui il sistema ha rilevato il veicolo. Se l'automobile viene sorpassata da entrambi i lati contemporaneamente, si accendono entrambe le spie.

! ATTENZIONE

Il Blind Spot Information non si attiva nelle curve strette.

Il Blind Spot Information non si attiva in retromarcia.

! ATTENZIONE

Il Blind Spot Information è progettato solo come dispositivo di assistenza e non si attiva in tutte le situazioni.

Il Blind Spot Information non può sostituire uno stile di guida sicuro e l'utilizzo degli specchi retrovisori.

Il Blind Spot Information non può sostituirsi al senso di responsabilità e all'attenzione del conducente. Resta sempre al conducente la responsabilità di cambiare corsia in modo sicuro.

¹⁵ NOTA! L'illustrazione è schematica - i dettagli possono variare a seconda del modello d'auto.



⚠ ATTENZIONE

Il sistema rappresenta un complemento, ma non può sostituire uno stile di guida sicuro e l'utilizzo degli specchi retrovisori. Non può mai sostituire una guida attenta e responsabile. La responsabilità di cambiare corsia in modo sicuro spetta al conducente.

Relative informazioni

- Attivazione/disattivazione di Blind Spot Information* (p. 360)
- Limiti di Blind Spot Information* (p. 361)
- Messaggi relativi a Blind Spot Information* e Cross Traffic Alert* (p. 365)
- Cross Traffic Alert* (p. 361)

Attivazione/disattivazione di Blind Spot Information*

La funzione (Blind Spot Information - BLIS) può essere attivata/disattivata.

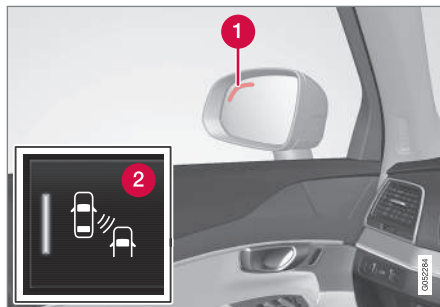

Posizione della spia Blind Spot Information¹⁶.

- 1 Spia
- 2 Il pulsante BLIS nella videata funzioni sul display centrale attiva/disattiva la funzione.
 - Premere il pulsante **BLIS** nella videata funzioni.
 - > BLIS si attiva/disattiva - il pulsante visualizza un indicatore verde/grigio.

Se BLIS è attivato al momento dell'accensione del motore, l'attivazione sarà confermata dalle spie indicatrici dei retrovisori che lampeggeranno una volta.

Se BLIS è disattivato al momento dello spegnimento del motore, esso rimarrà spento in occasione del successivo avviamento del motore, per cui non si accenderà nessuna spia indicatrice.

⚠ ATTENZIONE

Il Blind Spot Information è progettato solo come dispositivo di assistenza e non si attiva in tutte le situazioni.

Il Blind Spot Information non può sostituire uno stile di guida sicuro e l'utilizzo degli specchi retrovisori.

Il Blind Spot Information non può mai sostituirsi al senso di responsabilità e all'attenzione del conducente. Resta sempre al conducente la responsabilità di cambiare corsia in modo sicuro.

Relative informazioni

- Blind Spot Information* (p. 359)
- Limiti di Blind Spot Information* (p. 361)
- Messaggi relativi a Blind Spot Information* e Cross Traffic Alert* (p. 365)

¹⁶ Nota - La figura è schematica - i dettagli possono variare a seconda del modello di automobile.

Limiti di Blind Spot Information*

La funzione Blind Spot Information (BLIS) può avere una funzionalità limitata in particolari situazioni.

Esempi di limiti:

- Sporco, ghiaccio e neve sopra i sensori possono pregiudicare il corretto funzionamento dei sistemi e disabilitare gli avvertimenti.
- La funzione BLIS si disattiva quando si collega un rimorchio all'impianto elettrico dell'automobile.

Sensori

I sensori della funzione BLIS sono ubicati dietro ciascun angolo dei parafranghi/paraurti posteriori. I sensori sono usati anche dalla funzione Cross Traffic Alert (CTA).

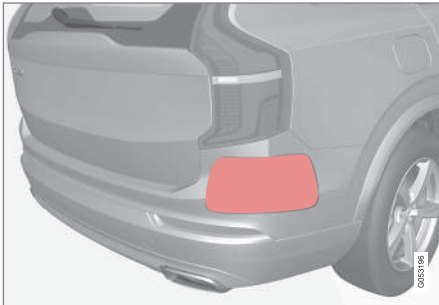

Tenere pulita questa superficie, sia sul lato sinistro che sul lato destro.

Per garantire il funzionamento ottimale è importante mantenere pulite le superfici davanti ai sensori.

Non fissare nessun oggetto, nastro adesivo o etichette nell'area dei sensori.

! IMPORTANTE

La riparazione dei componenti del sistema BLIS e delle funzioni CTA e la riverniciatura dei parafranghi devono essere effettuate esclusivamente presso un riparatore. Si raccomanda un riparatore autorizzato Volvo.

Relative informazioni

- Blind Spot Information* (p. 359)
- Attivazione/disattivazione di Blind Spot Information* (p. 360)
- Messaggi relativi a Blind Spot Information* e Cross Traffic Alert* (p. 365)
- Limiti di Cross Traffic Alert (p. 363)

Cross Traffic Alert*

Cross Traffic Alert (CTA) è un dispositivo di assistenza che segnala al conducente la presenza di veicoli che procedono in direzione trasversale durante la retromarcia. CTA rappresenta un complemento a Blind Spot Information (BLIS).

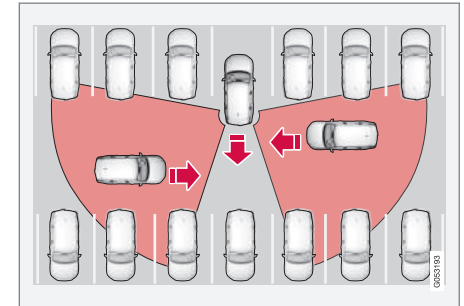

Principio di intervento del CTA.

CTA integra la funzione BLIS e segnala la presenza di veicoli che procedono in direzione trasversale durante la retromarcia, ad es. quando l'automobile esce in retromarcia da un parcheggio.

CTA è progettata per rilevare in primo luogo i veicoli. In circostanze favorevoli può rilevare anche oggetti di dimensioni minori quali biciclette e pedoni.



- ◀ CTA è attivo solo se l'auto rotola all'indietro o se la retromarcia è innestata.

Se CTA rileva qualche oggetto che si avvicina da un lato, ciò sarà segnalato come segue:

- con un segnale acustico - il suono è propagato dagli altoparlanti di sinistra o destra a seconda del lato interessato dall'oggetto in avvicinamento.
- con un'icona accesa nella grafica PAS dello schermo.
- con un'icona nella videata superiore della telecamera dell'assistenza al parcheggio.



Icona CTA accesa nella grafica PAS dello schermo.

ATTENZIONE

Il CTA è progettato solo come ausilio alla guida e non funziona in tutte le situazioni.

Il CTA non può sostituire uno stile di guida sicuro e l'utilizzo degli specchi retrovisori.

Il CTA non può mai sostituirsi al senso di responsabilità e all'attenzione del conducente. Resta sempre al conducente la responsabilità di procedere in retromarcia in modo sicuro.

Relative informazioni

- Attivazione/disattivazione di Cross Traffic Alert* (p. 362)
- Messaggi relativi a Blind Spot Information* e Cross Traffic Alert* (p. 365)
- Limiti di Cross Traffic Alert (p. 363)
- Blind Spot Information* (p. 359)

Attivazione/disattivazione di Cross Traffic Alert*

La funzione Cross Traffic Alert (CTA) può essere attivata/disattivata.



La funzione si attiva/disattiva nella videata funzioni sul display centrale.

- Premere il pulsante **Cross Traffic Alert** nella videata funzioni.
 - > • Indicazione VERDE sul pulsante - CTA attivato.
 - Indicazione GRIGIA sul pulsante - CTA disattivato.

CTA si attiva a ogni accensione del motore.

ATTENZIONE

Il CTA è progettato solo come ausilio alla guida e non funziona in tutte le situazioni.

Il CTA non può sostituire uno stile di guida sicuro e l'utilizzo degli specchi retrovisori.

Il CTA non può mai sostituirsi al senso di responsabilità e all'attenzione del conducente. Resta sempre al conducente la responsabilità di procedere in retromarcia in modo sicuro.

Relative informazioni

- Cross Traffic Alert* (p. 361)
- Limiti di Cross Traffic Alert (p. 363)
- Messaggi relativi a Blind Spot Information* e Cross Traffic Alert* (p. 365)

Limiti di Cross Traffic Alert

La funzione Cross Traffic Alert (CTA) può avere una funzionalità limitata in particolari situazioni.

La funzione CTA non si attiva in modo ottimale in tutte le situazioni e presenta alcuni limiti. Ad esempio, i sensori CTA non possono "vedere" attraverso altri veicoli parcheggiati o oggetti che coprono la vista.

Alcuni esempi di situazioni in cui il "campo visivo" della funzione CTA può essere limitato in modo assoluto e veicoli che sopraggiungono possono essere rilevati solamente a distanza ravvicinata:

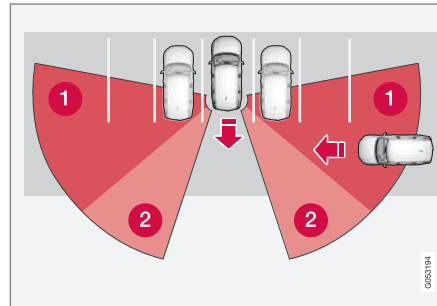

L'automobile è parcheggiata molto internamente in uno spazio di parcheggio.

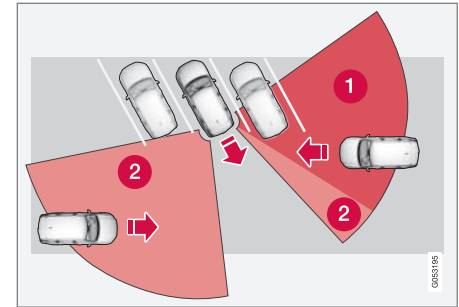

In uno spazio di parcheggio a lisca di pesce, il CTA può essere completamente "cieco" nell'altra direzione.

- 1 Settore in cui il CTA è cieco.
- 2 Settore in cui il CTA può rilevare/"vedere".

Procedendo lentamente in retromarcia, cambia l'angolo dell'automobile rispetto al veicolo/oggetto che copre la vista, quindi il settore cieco diminuisce rapidamente.

Esempi di altri limiti:

- Sporco, ghiaccio e neve sopra i sensori possono pregiudicare il corretto funzionamento dei sistemi e disabilitare gli avvertimenti.
- Il CTA si disattiva quando si collega un rimorchio all'impianto elettrico dell'automobile.

Sensori

I sensori della funzione CTA sono ubicati dietro ciascun angolo dei parafrangenti/posteriori.



- ◀◀ I sensori sono usati anche dalla funzione Blind Spot Information (BLIS).

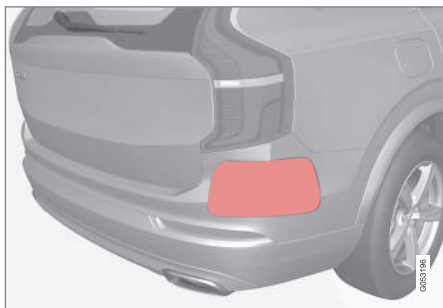

Tenere pulita questa superficie, sia sul lato sinistro che sul lato destro.

Per garantire il funzionamento ottimale è importante mantenere pulite le superfici davanti ai sensori.

Non fissare nessun oggetto, nastro adesivo, etichette o simili nell'area dei sensori.

! IMPORTANTE

La riparazione dei componenti del sistema BLIS e delle funzioni CTA e la riverniciatura dei parafranghi devono essere effettuate esclusivamente presso un riparatore. Si raccomanda un riparatore autorizzato Volvo.

Relative informazioni

- Cross Traffic Alert* (p. 361)
- Attivazione/disattivazione di Cross Traffic Alert* (p. 362)
- Messaggi relativi a Blind Spot Information* e Cross Traffic Alert* (p. 365)
- Limiti di Blind Spot Information* (p. 361)

Messaggi relativi a Blind Spot Information* e Cross Traffic Alert*

Il display del conducente può visualizzare una serie di messaggi relativi a Blind Spot Information (BLIS) e Cross Traffic Alert (CTA).

La seguente tabella riporta alcuni esempi.

Messaggio	Funzione
Sensore Punto Cieco Servizio richiesto	Il sistema non funziona secondo progettazione. Bisogna rivolgersi ad un'officina - si raccomanda un riparatore autorizzato Volvo.
BLIS Off Rimorchio collegato	BLIS e CTA sono stati disattivati quando un rimorchio è stato collegato all'impianto elettrico dell'automobile.

Relative informazioni

- Blind Spot Information* (p. 359)
- Attivazione/disattivazione di Blind Spot Information* (p. 360)
- Limiti di Blind Spot Information* (p. 361)
- Cross Traffic Alert* (p. 361)
- Attivazione/disattivazione di Cross Traffic Alert* (p. 362)
- Gestione dei messaggi su display del conducente e centrale (p. 113)

Indicazioni sui segnali stradali*

La funzione indicazioni sui segnali stradali (Road Sign Information - RSI) assiste il conducente a ricordare quali segnali stradali con limiti di velocità e alcuni segnali di divieto ha superato.

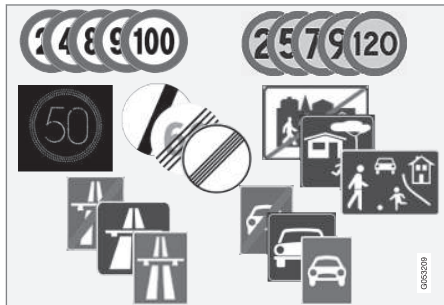

Esempi di segnali leggibili¹⁷.

RSI fornisce informazioni su limiti di velocità, inizio/fine di autostrada o superstrada, divieto di sorpasso, divieto di accesso ecc.

Qualora l'automobile superi sia un segnale di inizio/fine di un'autostrada o superstrada che un segnale indicante un limite di velocità, la funzione RSI opta per il simbolo del segnale di inizio/fine di un'autostrada o superstrada. La nuova velocità massima consentita è indicata da una linea nella scala di velocità sul display del conducente.

⚠ ATTENZIONE

Il sistema RSI non funziona in tutte le situazioni ed è progettato solo come ausilio alla guida.

La responsabilità di una guida sicura, nel rispetto delle leggi e del codice della strada vigenti, spetta sempre al conducente.

Relative informazioni

- Visualizzazione dei segnali con la funzione indicazioni sui segnali stradali (p. 366)
- Informazioni sugli autovelox* (p. 368)
- Attivare/disattivare Indicazioni sui segnali stradali (p. 369)
- Limiti della funzione indicazioni sui segnali stradali* (p. 370)

Visualizzazione dei segnali con la funzione indicazioni sui segnali stradali

La funzione Indicazioni sui segnali stradali (Road Sign Information - RSI) registra e visualizza la segnaletica stradale in vari modi adattandosi ai vari segnali e situazioni.

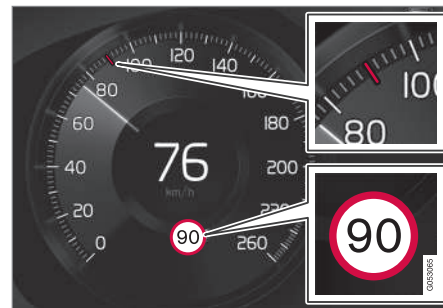

Esempio di informazioni sulla velocità rilevate¹⁸.

Quando la funzione RSI ha rilevato un segnale stradale con un limite di velocità, il display del conducente lo mostra sotto forma di simbolo e un indicatore rosso nella scala di velocità.

¹⁷ I segnali stradali dipendono dal mercato - le figure nelle presenti istruzioni mostrano soltanto alcuni esempi.

¹⁸ I segnali stradali dipendono dal mercato - le figure nelle presenti istruzioni mostrano soltanto alcuni esempi.



Assieme al simbolo indicante il limite di velocità, può essere visualizzato anche un segnale complementare, ad esempio divieto di sorpasso.

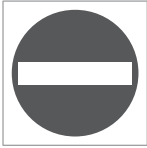

Superando un segnale di divieto di accesso sul proprio lato, il display del conducente avverte con un corrispondente simbolo lampeggiante.

Se l'automobile è dotata di Sensus Navigation*, anche le informazioni della mappa permettono di determinare se l'automobile procede nel senso di marcia errato.

Il conducente può essere avvertito con un segnale acustico anche quando è diretto verso una strada con divieto di accesso se la funzione **Allarme acustico** è attivata, vedere il paragrafo "Attivare/disattivare il segnale acustico" nella sezione "Attivare/disattivare Indicazioni sui segnali stradali".

Fine del limite o dell'autostrada

Se la funzione RSI rileva un segnale relativo alla fine di un limite di velocità (ad esempio fine dell'autostrada), sul display del conducente è visualizzato il segnale stradale corrispondente per 10-30 secondi.

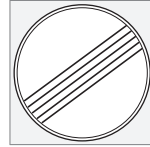

Fine di tutti i limiti.



Fine dell'autostrada.

Successivamente l'informazione sulla segnaletica stradale è nascosta fino al rilevamento della successiva insegna relativa alla velocità.

Cartelli accessori

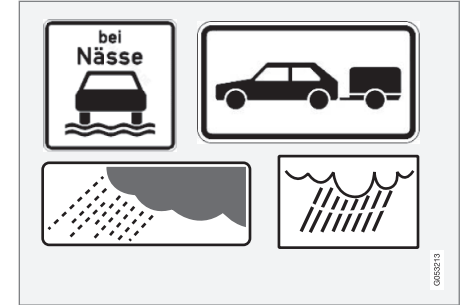

Esempi di cartelli accessori¹⁸.

A volte sono previsti più limiti di velocità per la stessa strada - in tal caso un cartello accessorio indica le condizioni in cui si applicano i diversi limiti. Potrebbe trattarsi di tratti particolarmente pericolosi, ad esempio in caso di pioggia e/o nebbia.

Il cartello accessorio relativo alla pioggia è mostrato solamente se sono attivati i tergicristalli.

Se all'automobile è collegato un rimorchio e si supera un segnale di velocità con cartello accessorio "rimorchio", il display del conducente visualizza quest'ultima velocità.

¹⁸ I segnali stradali dipendono dal mercato - le figure nelle presenti istruzioni mostrano soltanto alcuni esempi.

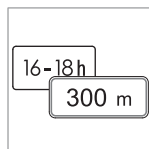

Alcuni limiti di velocità possono essere applicabili ad esempio dopo una determinata tratta oppure in alcune ore del giorno. Questa circostanza è segnalata al conducente tramite un'insegna supplementare sotto il

segnale di velocità. In tal caso, il simbolo aggiuntivo sul display del conducente mostra "DIST" o "TIME".

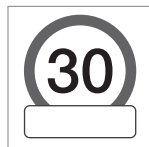

La visualizzazione di un cartello accessorio sotto forma di un riquadro vuoto sotto il segnale di velocità sul display del conducente indica che la funzione RSI ha rilevato un cartello accessorio con informazioni

complementari per il limite di velocità attuale.

Sensus Navigation

Se l'automobile è dotata di Sensus Navigation, le informazioni sulla velocità sono fornite dal navigatore nei seguenti casi:

- Segnali di velocità indiretti, ad esempio autostrada, superstrada e centro abitato.
- Se un segnale rilevato in precedenza viene ritenuto non più valido e non viene superato alcun nuovo segnale.

NOTA

Se per la navigazione si utilizza una app di terzi scaricata in seguito, non sono supportate le informazioni sulla velocità.

Segnale "Scuola" o "Bambini"



Se le mappe del navigatore contengono un segnale di pericolo "Scuola" o "Bambini", il display del conducente mostra un segnale¹⁸ di questo tipo.

Relative informazioni

- Indicazioni sui segnali stradali* (p. 366)
- Attivare/disattivare Indicazioni sui segnali stradali (p. 369)

Informazioni sugli autovelox*

Le automobili dotate di Sensus Navigation possono fornire sul display del conducente informazioni su autovelox in avvicinamento.



Avvertimento autovelox sul display del conducente.



Se l'automobile supera un limite di velocità rilevato, il conducente può ricevere un avvertimento all'avvicinamento di autovelox, a condizione che le mappe del mercato specifico contengano informazioni sugli

autovelox.

Per maggiori informazioni sull'avvertimento di velocità all'avvicinamento di autovelox, vedere il paragrafo "Attivazione/disattivazione dell'avvertimento di velocità" nella sezione "Attivazione/

¹⁸ I segnali stradali dipendono dal mercato - le figure nelle presenti istruzioni mostrano soltanto alcuni esempi.

disattivazione delle indicazioni sui segnali stradali" e la sezione "Limiti della funzione indicazioni sui segnali stradali".

i NOTA

Le informazioni sugli autovelox sulle mappe non sono disponibili su tutti i mercati.

Relative informazioni

- Indicazioni sui segnali stradali* (p. 366)
- Attivare/disattivare Indicazioni sui segnali stradali (p. 369)
- Limiti della funzione indicazioni sui segnali stradali* (p. 370)

Attivare/disattivare Indicazioni sui segnali stradali

La funzione Indicazioni sui segnali stradali (Road Sign Information - RSI) può essere attivata/disattivata.

Attivare/disattivare Indicazioni sui segnali stradali



La funzione si attiva/disattiva nella videata funzioni sul display centrale.

- Premere il pulsante **Road Sign Information** nella videata funzioni.
 - > RSI si attiva e il pulsante visualizza un indicatore verde. Un indicatore grigio indica che RSI è disattivato.

Attivare/disattivare l'avvertimento di velocità

La funzione di avvertimento di velocità segnala al conducente il superamento del limite di velocità. L'avvertimento di velocità viene fornito ogni volta che si supera il limite di velocità in relazione alle informazioni sugli autovelox. La funzione può essere attivata o disattivata dal conducente.



L'avvertimento di velocità è rappresentato dal lampeggio del simbolo del limite di velocità sul display del conducente per tutto il tempo in cui detta velocità è superata.

1. Premere **Impostazioni** nella videata superiore del display centrale.
2. Premere **My Car** → **IntelliSafe** → **Road Sign Information**.
3. Selezionare **Avvertimento limite di velocità** per attivare/disattivare l'avvertimento di velocità.
 - > Un selettore di velocità è visualizzato quando la funzione è attivata.
4. Regolare verso l'alto/verso il basso il limite presso cui deve essere dato l'avvertimento di velocità premendo le frecce su/giù.

Notare che la funzione non tiene conto del limite impostato se il display del conducente visualizza il simbolo dell'autovelox.

Attivare/disattivare il segnale acustico

È possibile abbinare un segnale acustico all'avvertimento di velocità:

1. Premere **Impostazioni** nella videata superiore del display centrale.



- « 2. Premere **My Car** → **IntelliSafe** → **Road Sign Information**.
3. Selezionare **Allarme acustico** per attivare/disattivare il segnale acustico.

Se è attivata la funzione **Allarme acustico**, il conducente viene avvertito anche se sta per entrare in una strada con divieto di accesso.

Relative informazioni

- Indicazioni sui segnali stradali* (p. 366)
- Informazioni sugli autovelox* (p. 368)
- Visualizzazione dei segnali con la funzione indicazioni sui segnali stradali (p. 366)

Limiti della funzione indicazioni sui segnali stradali*

La funzione Indicazioni sui segnali stradali (Road Sign Information - RSI) può avere una funzionalità limitata in particolari situazioni.

Esempi di elementi che possono ridurre la funzione RSI:

- Segnali sbiaditi
- Segnali collocati in curva
- Segnali piegati o danneggiati
- Segnali collocati a notevole altezza rispetto alla strada
- Segnali nascosti, anche solo parzialmente, o non posizionati correttamente
- Segnali coperti anche solo parzialmente da brina, neve e/o sporcizia.
- Mappe stradali digitali¹⁹ non aggiornate, errate o senza informazioni sulla velocità²⁰.

i NOTA

La funzione RSI può interpretare alcuni tipi di portabiciclette (collegati alla presa elettrica del rimorchio) come un rimorchio collegato. In questi casi la velocità visualizzata al conducente può essere errata.

i NOTA

La funzione utilizza il gruppo telecamera dell'automobile, che presenta alcuni limiti generali, vedere la sezione "Limiti del gruppo telecamera".

Relative informazioni

- Indicazioni sui segnali stradali* (p. 366)
- Attivare/disattivare Indicazioni sui segnali stradali (p. 369)
- Visualizzazione dei segnali con la funzione indicazioni sui segnali stradali (p. 366)
- Limitazioni per l'unità della telecamera (p. 345)

¹⁹ Nelle automobili dotate di Sensus Navigation.

²⁰ Le mappe con informazioni sulla velocità non sono disponibili in tutti i mercati.

Driver Alert Control

La funzione Driver Alert Control (DAC) è progettata per richiamare l'attenzione del conducente se l'automobile inizia a procedere a zigzag, ad esempio se il conducente è distratto o si sta addormentando.

DAC ha lo scopo di rilevare un graduale peggioramento del comportamento di guida del conducente ed è progettato principalmente per autostrade e strade extraurbane. La funzione non è adatta al traffico urbano.

La funzione si attiva quando la velocità supera 65 km/h (40 mph) e rimane attiva finché la velocità è superiore a 60 km/h (37 mph).

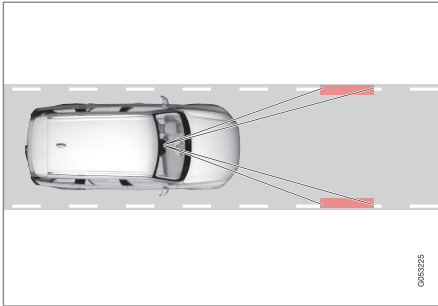

Una telecamera rileva le strisce di delimitazione della corsia di marcia e confronta l'andamento della strada con i movimenti del volante.

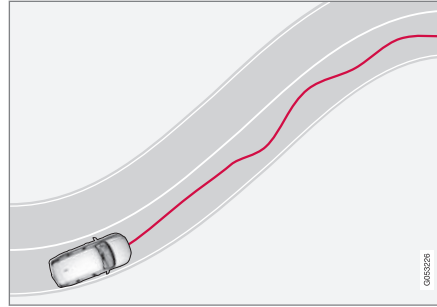

Se l'automobile continua a procedere a zigzag, il conducente viene avvertito con un segnale acustico, un simbolo sul display del conducente e il messaggio **Vuoi fare una pausa?**

Se lo stile di guida non si regolarizza, l'avvertimento viene ripetuto entro breve tempo.

i NOTA

La funzione non deve essere utilizzata per guidare più a lungo. Programmare soste regolari e non guidare in stato di stanchezza.

⚠ ATTENZIONE

Un avvertimento deve essere preso in seria considerazione in quanto un conducente assonnato spesso non è in grado di percepire il proprio stato di stanchezza.

In caso di avvertimento o stanchezza: fermare al più presto l'automobile in un luogo sicuro e riposare.

È dimostrato che guidare in condizioni di stanchezza è pericoloso quanto guidare in stato di ebbrezza.

⚠ ATTENZIONE

Il sistema Driver Alert Control non funziona in tutte le situazioni ed è progettato solo come ausilio alla guida.

La responsabilità di una guida sicura spetta sempre al conducente.

Relative informazioni

- Attivazione/disattivazione di Driver Alert Control (p. 372)
- Limiti di Driver Alert Control (p. 372)

Attivazione/disattivazione di Driver Alert Control

La funzione Driver Alert Control (DAC) può essere attivata/disattivata.

Attivazione/disattivazione di Driver Alert Control

1. Premere **Impostazioni** nella videata superiore sul display centrale.
2. Premere **My Car** → **IntelliSafe** → **Driver Alert Control**.
3. Selezionare **Alertness Warning** per attivare/disattivare DAC.

ATTENZIONE

Il sistema Driver Alert Control non funziona in tutte le situazioni ed è progettato solo come ausilio alla guida.

La responsabilità di una guida sicura spetta sempre al conducente.

Attivare/disattivare la guida alla piazzola di sosta in caso di avvertimento

È possibile fare le dovute impostazioni e scegliere se la guida alla piazzola di sosta debba essere attivata/disattivata. Con la guida attivata, sono visualizzate proposte di una piazzola di sosta adeguata in occasione di un avvertimento del sistema DAC.

1. Premere **Impostazioni** nella videata superiore sul display centrale.
2. Premere **My Car** → **IntelliSafe** → **Driver Alert Control**.
3. Selezionare **Fare una sosta** per attivare/disattivare la guida alla piazzola di sosta.

Relative informazioni

- Driver Alert Control (p. 371)
- Limiti di Driver Alert Control (p. 372)

Limiti di Driver Alert Control

La funzione Driver Alert Control (DAC) può avere una funzionalità limitata in particolari situazioni.

In alcuni casi, la stanchezza potrebbe non comportare variazioni dello stile di guida - ad esempio se si utilizza la funzione Pilot Assist - quindi il DAC non fornisce avvertimenti al conducente. Al minimo segno di stanchezza, a prescindere che il DAC sia intervenuto, è molto importante fermarsi e fare una pausa.

In alcuni casi, il sistema può fornire l'avvertimento anche se lo stile di guida è regolare, ad esempio:

- in caso di forti venti laterali
- se sono presenti solchi sul fondo stradale.

NOTA

La funzione utilizza il gruppo telecamera dell'automobile, che presenta alcuni limiti generali, vedere la sezione "Limiti del gruppo telecamera".

Relative informazioni

- Driver Alert Control (p. 371)
- Attivazione/disattivazione di Driver Alert Control (p. 372)
- Limitazioni per l'unità della telecamera (p. 345)
- Pilot Assist* (p. 322)

Mantenimento corsia attivo

Il mantenimento corsia attivo è stato sviluppato per autostrade e superstrade al fine di ridurre il rischio che l'automobile esca involontariamente dalla corsia di marcia.

Il mantenimento corsia attivo riporta l'automobile nella corsia di marcia e/o avverte il conducente mediante segnali acustici o vibrazioni al volante.

Il mantenimento corsia attivo è inserito nell'intervallo di velocità 65-200 km/h (40-125 mph) nelle strade con strisce di delimitazione chiaramente visibili.

Nelle strade strette la funzione può non essere disponibile e viene posta nel modo di attesa. La funzione è ripristinata quando la strada è sufficientemente larga.

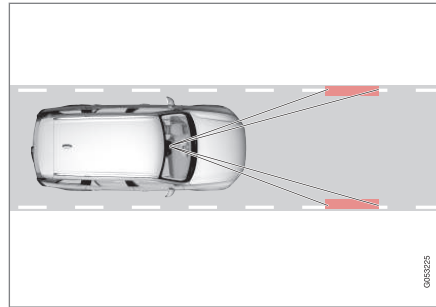

Una telecamera rileva le strisce di delimitazione della strada/corsia di marcia.

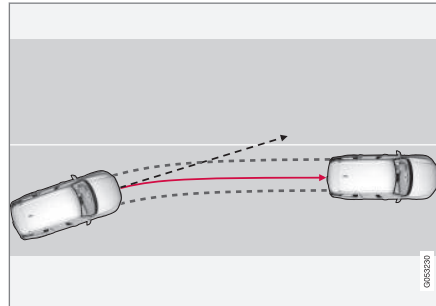

Il mantenimento corsia attivo riporta l'automobile nella corsia di marcia.

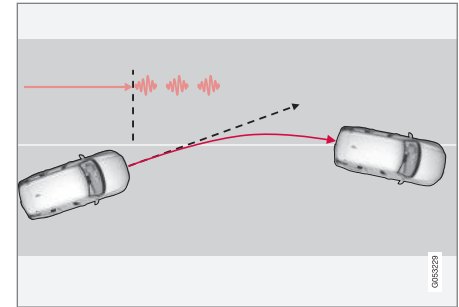

Il mantenimento corsia attivo avverte il conducente mediante vibrazioni del volante²¹.

A seconda delle impostazioni, il mantenimento corsia attivo interviene come segue:

1. Ausilio alla sterzata attivato: Quando l'automobile si avvicina a una striscia di delimitazione, LKA applica una leggera coppia sterzante sul volante riportando l'automobile nella corsia di marcia.
2. Avvertimento attivato: Se l'automobile sta per superare una striscia di delimitazione, il conducente viene avvertito mediante segnali acustici o vibrazioni al volante.

²¹ Le vibrazioni al volante variano. Maggiore è il tempo in cui l'automobile supera la striscia di delimitazione, più a lungo dura la vibrazione.



i NOTA

Quando sono accesi gli indicatori di direzione, il mantenimento corsia attivo non sterza né avverte.

A ATTENZIONE

Il mantenimento corsia attivo è un dispositivo di assistenza e non si attiva in tutte le situazioni di guida, traffico, meteorologiche e della strada.

La responsabilità di una guida sicura, nel rispetto delle leggi e del codice della strada vigenti, spetta sempre al conducente.

Ausilio alla sterzata

L'Ausilio alla sterzata per LKA è operativo a condizione che il conducente mantenga le mani sul volante, una condizione che viene monitorata continuamente dal sistema.



Se il conducente non tiene le mani sul volante, il display del conducente visualizza questo simbolo e il seguente messaggio per esortarlo a sterzare attivamente l'automobile:

- **Lane Keeping Aid Sterza**

Se il conducente non inizia a sterzare, il simbolo appare di nuovo insieme a un segnale acustico e a questo messaggio:

- **Lane Keeping Aid Pausa fino alla sterzata**

Se il conducente non segue l'indicazione iniziando a sterzare attivamente, LKA si porta nel modo di attesa. La funzione rimane disattivata finché il conducente non assume il controllo dell'automobile.

Il mantenimento corsia attivo non interviene

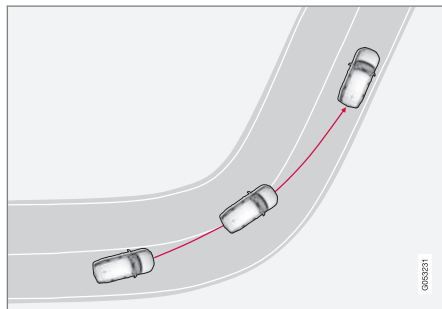

Il mantenimento corsia attivo non interviene nelle curve strette.

In alcuni casi, il mantenimento corsia attivo consente di superare le strisce di delimitazione senza inserire lo sterzo attivo o avvertire il conducente, ad esempio quando si utilizzano gli indicatori di direzione o nelle curve.

Limiti

In situazioni particolarmente complesse, il mantenimento corsia attivo potrebbe avere difficoltà a guidare correttamente il conducente. In questi casi, si raccomanda di disattivare la funzione.

Esempi di queste situazioni:

- lavori stradali
- fondo stradale ghiacciato o innevato
- fondo stradale dissestato
- stile di guida molto sportivo
- condizioni atmosferiche avverse con visibilità ridotta
- bordi o altre linee diverse dalle linee di demarcazione laterali della corsia di marcia
- strade con strisce di delimitazione scolorite o assenti.

i NOTA

La funzione utilizza il gruppo telecamera dell'automobile, che presenta alcuni limiti generali, vedere la sezione "Limiti del gruppo telecamera".

Relative informazioni

- Attivare/disattivare Lane Keeping Aid (p. 375)
- Protezione in caso di uscita di strada Run-off Mitigation (p. 378)

- Spie e messaggi per il mantenimento corsia attivo (p. 376)
- Limitazioni per l'unità della telecamera (p. 345)

Attivare/disattivare Lane Keeping Aid

Il mantenimento corsia attivo Lane Keeping Aid (LKA) può essere attivato/disattivato e alcune sottofunzioni possono essere selezionate.

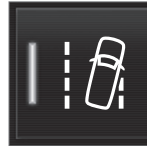

La funzione si attiva/disattiva nella videata funzioni sul display centrale.

- Premere il pulsante **Lane Keeping Aid** nella videata funzioni.
 - > LKA è attivato (appare l'indicazione del pulsante VERDE) o disattivato (appare l'indicazione del pulsante GRIGIA).

Selezionare il tipo di avvertimento per Lane Keeping Aid

È possibile scegliere il metodo di avvertimento al conducente fornito da LKA quando l'auto abbandona la propria corsia di marcia.

1. Premere **Impostazioni** nella videata superiore del display centrale.
2. Premere **My Car → IntelliSafe → Assistenza mantenimento corsia**.

3. In **Feedback avvertimento Lane Keeping Aid**, selezionare il metodo di avvertimento:

- **Acustico** - il conducente è avvertito con un segnale acustico.
- **Tattile** - il conducente è avvertito con vibrazioni nel volante.

Alternative di assistenza per Lane Keeping Aid

È possibile scegliere il tipo di intervento di LKA quando l'auto abbandona la propria corsia di marcia.

1. Premere **Impostazioni** nella videata superiore del display centrale.
2. Premere **My Car → IntelliSafe → Assistenza mantenimento corsia**.
3. In **Modalità Lane Keeping Aid**, scegliere come LKA debba intervenire:
 - **Sterzo** - il conducente riceve ausilio alla sterzata senza avvertimento.
 - **Entrambi** - il conducente riceve sia gli avvertimenti che l'ausilio alla sterzata.
 - **Avvertimento** - il sistema si limita ad avvertire il conducente.

Relative informazioni

- Mantenimento corsia attivo (p. 373)
- Spie e messaggi per il mantenimento corsia attivo (p. 376)

Spie e messaggi per il mantenimento corsia attivo

Il display del conducente può visualizzare una serie di simboli e messaggi relativi al mantenimento corsia attivo.

Simbolo sul display del conducente



Il mantenimento corsia attivo è visualizzato con un simbolo sul display del conducente per le varie situazioni.

Alcuni esempi di aspetto del simbolo e situazione in cui

viene visualizzato:

Disponibile

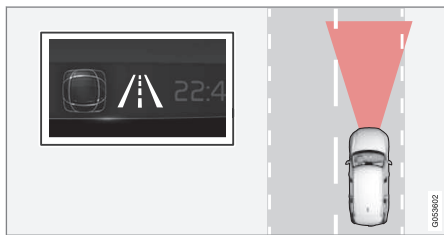

Disponibile - le strisce di delimitazione del simbolo sono bianche.

Il mantenimento corsia attivo rileva una o entrambe le strisce di delimitazione della corsia di marcia.

Non disponibile



Non disponibile - le strisce di delimitazione del simbolo sono grigie.

Il mantenimento corsia attivo non può rilevare le strisce di delimitazione della corsia di marcia, la velocità è troppo bassa o la strada è troppo stretta.

Indicazione dell'ausilio alla sterzata/avvertimento

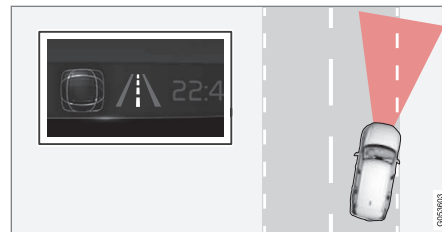





Ausilio alla sterzata/avvertimento - le strisce di delimitazione del simbolo sono colorate.

Il mantenimento corsia attivo indica che il sistema fornisce un avvertimento e/o cerca di riportare l'automobile nella corsia di marcia.

Spie e messaggi

La seguente tabella riporta alcuni esempi.

Simbolo	Messaggio	Funzione
	Sist. supp. cond. Funzionalità ridotta Richiesta di assistenza	Il sistema non funziona secondo progettazione. Bisogna rivolgersi ad un'officina - si raccomanda un riparatore autorizzato Volvo.
	Sensore parabrezza Sensore bloccato, vedere Manuale del proprietario	Risulta ridotta la capacità della telecamera di rilevare la corsia di marcia davanti all'automobile.
	Lane Keeping Aid Sterza	L'ausilio alla sterzata di LKA non funziona se il conducente non tiene le mani sul volante. Seguire l'esortazione e sterzare l'auto.
	Lane Keeping Aid Pausa fino alla sterzata	LKA rimane nel modo di attesa finché il conducente non assume il controllo dell'automobile.

Relative informazioni

- Mantenimento corsia attivo (p. 373)
- Attivare/disattivare Lane Keeping Aid (p. 375)

Protezione in caso di uscita di strada Run-off Mitigation

La protezione in caso di uscita di strada aiuta il conducente a ridurre il rischio di uscita involontaria di strada sterzando attivamente l'automobile e riportandola nella corsia di marcia.

La funzione è attiva nell'intervallo di velocità 65-140 km/h (40-87 mph) nelle strade con strisce di delimitazione chiaramente visibili.

Una telecamera rileva i bordi della strada e le strisce di delimitazione. Quando l'automobile sta per superare una striscia di delimitazione, la protezione in caso di uscita di strada sterza attivamente l'automobile riportandola nella corsia di marcia. Se l'intervento di sterzata non è considerato sufficiente per evitare l'uscita di strada, si può attivare anche la frenata.

La protezione in caso di uscita di strada non interviene attivando l'ausilio alla sterzata o frenando se si utilizzano gli indicatori di direzione. Se la funzione rileva che il conducente guida attivamente l'automobile, l'attivazione della protezione in caso di uscita di strada viene ritardata leggermente.

La funzione presenta due livelli di attivazione:

- Solo ausilio alla sterzata
- Ausilio alla sterzata con frenata

Protezione in caso di uscita di strada con ausilio alla sterzata

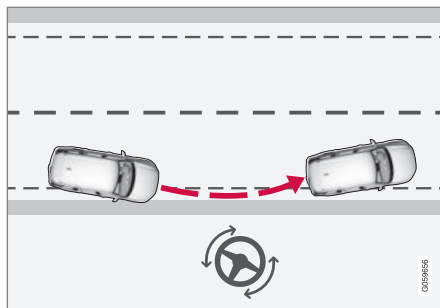

Run-off Mitigation interviene attivando l'ausilio alla sterzata.

Protezione in caso di uscita di strada con ausilio alla sterzata e frenata

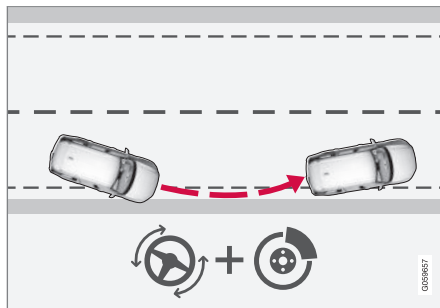

Run-off Mitigation interviene attivando l'ausilio alla sterzata e frenando.

La frenata è utile nelle situazioni in cui l'ausilio alla sterzata non è sufficiente. La potenza frenante si adatta automaticamente alla situazione di uscita di strada.

Impostazioni per la protezione in caso di uscita di strada Run-off Mitigation

La funzione di protezione in caso di uscita di strada è selezionabile - il conducente può impostarla su ON oppure OFF trascinando verso il basso la videata superiore del display centrale e selezionando:

Impostazioni → My Car → IntelliSafe → Assistenza mantenimento corsia

Per attivare la protezione in caso di uscita di strada:

- Selezionare la casella **Assistenza anticollisioni, Sterzo assistito con rischio di collisione maggiore** - la funzione si attiva.

L'impostazione attuale della protezione in caso di uscita di strada rimane invariata quando si spegne e riaccende il motore.

Limiti della protezione in caso di uscita di strada Run-off Mitigation

In situazioni particolarmente complesse, la protezione in caso di uscita di strada potrebbe avere difficoltà ad aiutare correttamente il conducente. In questi casi, si raccomanda di disattivare la funzione.

Esempi di queste situazioni:

- lavori stradali
- fondo stradale ghiacciato o innevato
- strade strette
- fondo stradale dissestato
- stile di guida molto sportivo
- condizioni atmosferiche avverse con visibilità ridotta
- strade con strisce di delimitazione scolorite o assenti
- bordi o altre linee oltre alle strisce di delimitazione della corsia di marcia.

ATTENZIONE

La funzione di protezione in caso di uscita di strada è solamente un dispositivo di assistenza al conducente e non si attiva in tutte le situazioni di guida, traffico, meteorologiche e della strada.

La funzione non è in grado di rilevare barriere, guardrail o ostacoli simili a lato della corsia di marcia.

La responsabilità di una guida sicura, nel rispetto delle leggi e del codice della strada vigenti, spetta sempre al conducente.

NOTA

La funzione utilizza il gruppo telecamera dell'automobile, che presenta alcuni limiti generali, vedere la sezione "Limiti del gruppo telecamera".

Relative informazioni



- Simboli e messaggi per la protezione in caso di uscita di strada (p. 380)
- Mantenimento corsia attivo (p. 373)
- Limitazioni per l'unità della telecamera (p. 345)

Simboli e messaggi per la protezione in caso di uscita di strada

Il display del conducente può visualizzare una serie di simboli e messaggi relativi alla prote-

zione in caso di uscita di strada Run-off Mitigation.

La seguente tabella riporta alcuni esempi.

Simbolo	Messaggio	Funzione
	Intervento automatico City Safety	All'attivazione della protezione in caso di uscita di strada, un messaggio segnala al conducente che il sistema si è attivato.
	Sist. supp. cond. Funzionalità ridotta Richiesta di assistenza	Il sistema non funziona secondo progettazione. Bisogna rivolgersi ad un'officina - si raccomanda un riparatore autorizzato Volvo.
	Sensore parabrezza Sensore bloccato, vedere Manuale del proprietario	Risulta ridotta la capacità della telecamera di rilevare la corsia di marcia davanti all'automobile.

Relative informazioni

- Protezione in caso di uscita di strada Run-off Mitigation (p. 378)

Assistenza al parcheggio*

L'assistenza al parcheggio assiste il conducente nelle manovre negli spazi stretti, indicando la distanza da eventuali ostacoli con segnali acustici e grafica sul display centrale.

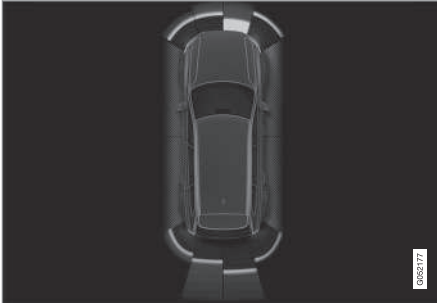

Videata sullo schermo con zone degli ostacoli e aree dei sensori.

Il display centrale mostra in modo semplificato il rapporto fra automobile e ostacoli rilevati.

L'area evidenziata indica dove si trova l'ostacolo. Maggiore è la vicinanza fra il simbolo dell'automobile e un'area evidenziata, minore è la distanza fra automobile e ostacolo rilevato.

Minore è la distanza dall'ostacolo, più aumenta la frequenza del segnale acustico. Gli eventuali suoni provenienti dall'impianto audio vengono attenuati automaticamente.

Il segnale acustico relativo agli ostacoli anteriori e laterali è attivo quando l'automobile è in movimento, ma si disattiva se rimane ferma per circa 2 secondi. Il segnale acustico relativo agli ostacoli posteriori è attivo anche se l'automobile è ferma.

Se la distanza da un ostacolo davanti o dietro l'automobile è inferiore a 30 cm, il segnale acustico è continuo e il campo del sensore attivo più vicino al simbolo dell'automobile è pieno.

Il volume acustico dell'assistenza al parcheggio può essere regolato con emissione in corso del segnale acustico mediante la manopola >II della consolle centrale. La regolazione può essere fatta anche con l'opzione di menu **Impostazioni** della videata superiore.

i NOTA

- I segnali acustici si attivano solamente per oggetti che si trovano nella traiettoria dell'automobile.

⚠ ATTENZIONE

- L'assistenza al parcheggio non può mai sostituire il ruolo del conducente durante l'operazione di parcheggio.
- I sensori hanno angoli morti nei quali non rilevano ostacoli.
- Prestare attenzione ai bambini o agli animali nelle vicinanze dell'automobile.

All'indietro

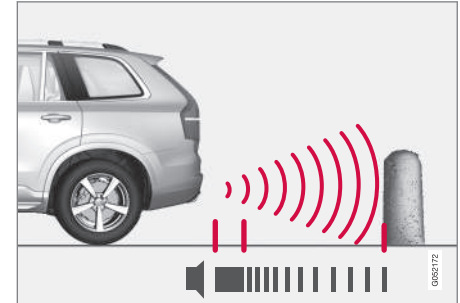

Nota - La figura è schematica - i dettagli possono variare a seconda del modello di automobile.

I sensori posteriori si attivano se l'automobile procede all'indietro in folle oppure si inserisce la retromarcia.

L'area di misurazione dietro l'automobile è di circa 1,5 m.



- ◀ Procedendo in retromarcia con un rimorchio collegato, l'assistenza al parcheggio posteriore si disattiva automaticamente.

i NOTA

Procedendo in retromarcia con un rimorchio o un portabiciclette montato sul gancio di traino con un'automobile sprovvista di cavo rimorchio originale Volvo, può essere necessario disattivare manualmente l'assistenza al parcheggio per prevenire che i sensori reagiscano alla presenza di rimorchio e portabiciclette.

Lungo le fiancate

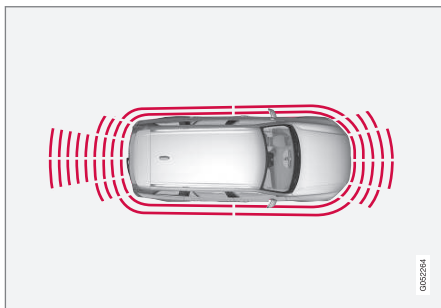

I sensori laterali dell'assistenza al parcheggio si attivano automaticamente all'accensione del motore. Sono attivi a velocità inferiore a 10 km/h (6 mph).

L'area di misurazione è di circa 30 cm ai lati dell'automobile. Il segnale acustico relativo agli ostacoli laterali proviene dagli altoparlanti laterali.

Davanti

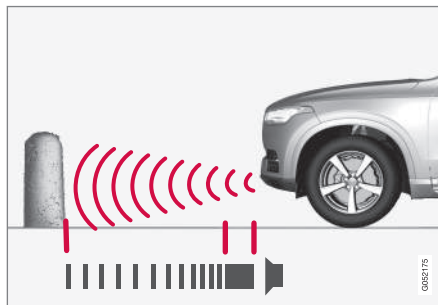

Nota - La figura è schematica - i dettagli possono variare a seconda del modello di automobile.

I sensori anteriori dell'assistenza al parcheggio si attivano automaticamente all'accensione del motore. I sensori anteriori sono attivi a velocità inferiore a 10 km/h (6 mph).

L'area di misurazione davanti all'automobile è di circa 0,8 m.

i NOTA

L'assistenza al parcheggio si disattiva quando si inserisce il freno di stazionamento o si seleziona la posizione **P** nelle automobili con cambio automatico.

! IMPORTANTE

In caso di montaggio di luci supplementari: Ricordare che non devono coprire i sensori, in caso contrario le luci supplementari potrebbero essere rilevate come ostacoli.

Relative informazioni

- Attivare/disattivare l'Assistenza al parcheggio* (p. 383)
- Limiti dell'Assistenza al parcheggio* (p. 383)
- Messaggi relativi all'assistenza al parcheggio* (p. 385)
- Telecamera di assistenza al parcheggio* (p. 386)
- Assistenza al parcheggio attiva* (p. 393)

Attivare/disattivare l'Assistenza al parcheggio*

La funzione Assistenza al parcheggio può essere attivata/disattivata.

I sensori anteriori e laterali dell'assistenza al parcheggio si attivano automaticamente all'accensione del motore, i sensori posteriori se l'automobile procede all'indietro oppure si inserisce la retromarcia.



La funzione si attiva/disattiva nella videata funzioni sul display centrale.

L'assistenza al parcheggio può essere attivata/disattivata anche dalle immagini della telecamera.

- Premere il pulsante **Assistenza al parcheggio** nella videata funzioni.
 - > L'Assistenza al parcheggio si attiva/disattiva, il pulsante visualizza un indicatore verde/grigio.

Relative informazioni

- Assistenza al parcheggio* (p. 381)
- Cross Traffic Alert* (p. 361)

Limiti dell'Assistenza al parcheggio*

La funzione Assistenza al parcheggio può avere una funzionalità limitata in particolari situazioni.

NOTA

Se nell'impianto elettrico dell'automobile è configurato anche un gancio di traino, quando la funzione misura la distanza dall'oggetto dietro l'automobile tiene conto anche della relativa sporgenza.

IMPORTANTE

Catene, pali lucidi e sottili, ostacoli bassi e altri oggetti potrebbero trovarsi nella "zona d'ombra" e non essere rilevati dai sensori. In tal caso, il tono intermittente potrebbe interrompersi in modo imprevisto anziché diventare un tono continuo come previsto.

I sensori non sono in grado di rilevare oggetti di una certa altezza, ad esempio banchine di carico sporgenti.

- In tal caso, prestare la massima attenzione e manovrare/spostare l'automobile molto lentamente o interrompere la manovra di parcheggio. Sussiste un forte rischio di danneggiare altri veicoli o oggetti perché, in queste situazioni, i sensori non forniscono sempre informazioni attendibili.



! IMPORTANTE

In certe condizioni, il sistema di assistenza al parcheggio può generare falsi segnali di avvertimento dovuti a fonti audio esterne che emettono le stesse frequenze a ultrasuoni utilizzate dal sistema.

Esempi di fonti simili: avvisatore acustico, pneumatici bagnati sull'asfalto, freni pneumatici o rumore dei tubi di scarico di motociclette.

Manutenzione

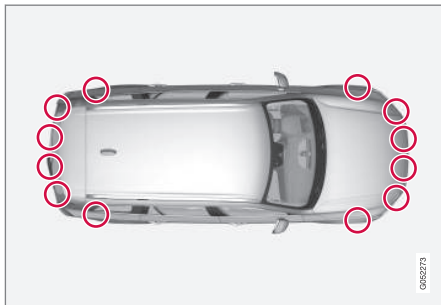

Posizione dei sensori di parcheggio²².

Affinché l'assistenza al parcheggio funzioni in modo ottimale, occorre pulire regolarmente i relativi sensori con acqua e shampoo per auto.

i NOTA

Sporcizia, ghiaccio e neve sui sensori possono generare falsi segnali di avvertimento e il sistema potrebbe funzionare in modo limitato oppure non funzionare affatto.

Relative informazioni

- Assistenza al parcheggio* (p. 381)
- Attivare/disattivare l'Assistenza al parcheggio* (p. 383)
- Messaggi relativi all'assistenza al parcheggio* (p. 385)

²² Nota - La figura è schematica - i dettagli possono variare a seconda del modello di automobile.

Messaggi relativi all'assistenza al parcheggio*

Il display del conducente può visualizzare una serie di messaggi relativi all'assistenza al parcheggio.

La seguente tabella riporta alcuni esempi.

Messaggio	Funzione
Assist. parch. Non disponibile, richiesta di assistenza	Il sistema non funziona secondo progettazione. Bisogna rivolgersi ad un'officina - si raccomanda un riparatore autorizzato Volvo.
Assist. parch. Sensori bloccati, richiesta di pulizia	Uno o più sensori del sistema sono bloccati - controllare e rettificare il prima possibile.

Relative informazioni

- Assistenza al parcheggio* (p. 381)
- Attivare/disattivare l'Assistenza al parcheggio* (p. 383)
- Limiti dell'Assistenza al parcheggio* (p. 383)

Telecamera di assistenza al parcheggio*

La Telecamera di assistenza al parcheggio assiste il conducente nelle manovre negli spazi stretti, indicando la presenza di ostacoli con immagini e grafica sul display centrale.

Panoramica

La telecamera di assistenza al parcheggio è un dispositivo di assistenza e, in base all'impostazione preselezionata, si attiva automaticamente quando si inserisce la retromarcia oppure manualmente sul display centrale.



- 1 **Linee** - attivare/disattivare le linee guida
- 2 **Traino*** - attivare/disattivare le linee guida per il gancio*²³

²³ Opzione non disponibile per tutti i mercati.

²⁴ In caso di ingrandimento, le linee guida si disattivano.

- 3 **PAS*** - attivare/disattivare l'assistenza al parcheggio
- 4 **CTA*** - attivare/disattivare Cross Traffic Alert
- 5 **Zoom**²⁴ - ingrandire/ridurre

⚠️ ATTENZIONE

- La telecamera di parcheggio è solo un ausilio e non deve mai ridurre il senso di responsabilità del conducente in retromarcia.
- La telecamera presenta angoli morti nei quali non rileva gli ostacoli.
- Prestare attenzione a persone e animali nelle vicinanze.

Immagini della telecamera

La funzione può visualizzare un'immagine totale a 360° nonché un'immagine singola per le rispettive quattro telecamere: immagine posteriore, anteriore, sinistra e destra. In alto sull'immagine selezionata è indicata la telecamera al momento attiva.

Telecamera con visione a 360°*

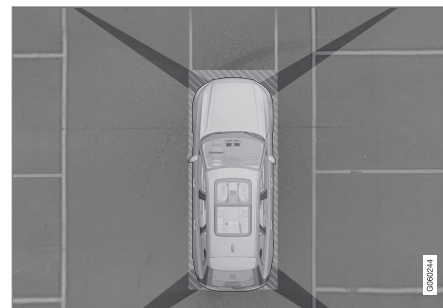

Area di copertura indicativa delle telecamere di assistenza al parcheggio.

I quattro lati dell'automobile sono visualizzati contemporaneamente sul display centrale, in modo che il conducente possa facilmente monitorare l'area attorno all'automobile durante le manovre a bassa velocità.

Ogni immagine della telecamera può essere attivata separatamente premendo il "campo visivo" sullo schermo della telecamera desiderata, ad esempio davanti/sopra la telecamera anteriore.

Se l'automobile è dotata anche di assistenza al parcheggio*, la distanza dall'ostacolo rilevato è visualizzata tramite campi colorati.

All'indietro

La telecamera²⁵ posteriore si trova sopra la targa.

La telecamera posteriore mostra un'ampia area dietro l'automobile. In alcuni modelli si possono vedere anche una parte del paraurti e l'eventuale gancio di traino.

È normale che gli oggetti sul display centrale possano apparire leggermente inclinati.

i NOTA

Gli oggetti sul display centrale possono apparire più lontani di quanto siano in realtà.

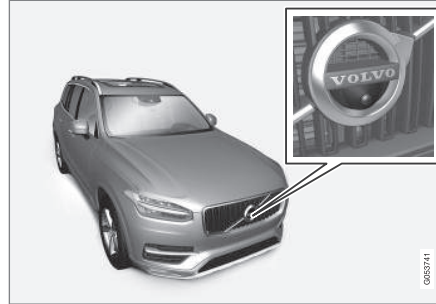
Davanti

La telecamera di parcheggio²⁵ anteriore si trova nella griglia.

La telecamera frontale può essere utile quando ci si immette in una strada e la visibilità laterale è limitata, ad esempio da una siepe. È attiva fino a una velocità di 25 km/h (16 mph), quindi si spegne.

Se l'automobile non raggiunge 50 km/h (30 mph) e la velocità scende al di sotto di 22 km/h (14 mph) entro 60 secondi dallo spegnimento della telecamera anteriore, la telecamera si riattiva.

i NOTA

Affinché la telecamera anteriore si riattivi automaticamente in sede di decelerazione, deve essere selezionata l'opzione **Attiva telecamera in retromarcia** in **Impostazioni** → **My Car** → **Assistenza parcheggio**.

Fiancate

Le telecamere laterali²⁵ si trovano negli specchi retrovisori esterni corrispondenti.

Le telecamere laterali mostrano gli oggetti presenti lungo le rispettive fiancate dell'auto.

²⁵ La figura è schematica - i dettagli possono variare a seconda del modello di automobile.

« Relative informazioni

- Avviare la Telecamera di Assistenza al parcheggio* (p. 390)
- Linee guida e campo per la telecamera di assistenza al parcheggio* (p. 388)
- Limiti della telecamera di assistenza al parcheggio* (p. 392)
- Assistenza al parcheggio* (p. 381)
- Cross Traffic Alert* (p. 361)
- Assistenza al parcheggio attiva* (p. 393)

Linee guida e campo per la telecamera di assistenza al parcheggio*

La Telecamera di assistenza al parcheggio visualizza la posizione dell'automobile rispetto all'ambiente circostante mediante linee nell'immagine della telecamera.

Linee guida

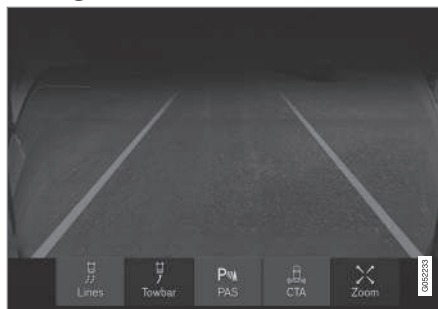

Esempio di visualizzazione delle linee guida.

Le linee guida indicano la traiettoria prevista per l'ingombro dell'automobile con lo sterzo nella posizione attuale, per agevolare il parcheggio in retromarcia, la retromarcia in spazi stretti e l'aggancio del rimorchio.

Le linee sullo schermo sono proiettate come se si trovassero sul terreno dietro l'automobile e dipendono direttamente dai movimenti del volante per indicare al conducente la traiettoria che percorrerà l'automobile, anche in curva.

Le linee guida definiscono l'ingombro delle parti più sporgenti dell'automobile, ad esempio gancio di traino, specchi retrovisori esterni e angoli.

i NOTA

In caso di ingrandimento, le linee guida non sono visualizzate.

i NOTA

- In caso di retromarcia con rimorchio senza collegamento elettrico all'automobile, le linee sullo schermo indicano la traiettoria **dell'automobile**, non del rimorchio.
- Le linee non vengono visualizzate se il rimorchio è collegato elettricamente all'impianto elettrico dell'automobile.

! IMPORTANTE

Ricordare che, quando è selezionata la videata telecamera posteriore, il display centrale visualizza solo l'area dietro l'automobile, quindi occorre prestare attenzione ai lati e all'avantreno quando si svolta in retromarcia.

È valido anche il contrario. Prestare pertanto attenzione al retrotreno quando è selezionata la videata telecamera anteriore.

Notare che le linee guida mostrano il percorso **più breve**. Prestare quindi attenzione affinché i lati dell'automobile non urtino/investano niente, quando si sterza in marcia avanti, e che l'avantreno non urti/investa niente, quando si sterza in retromarcia.

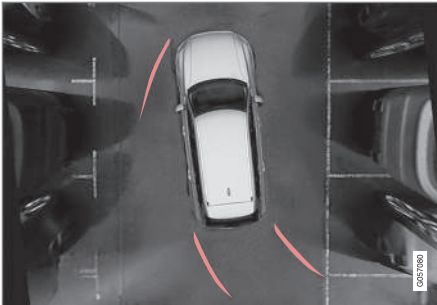
Linee guida nella vista a 360°*

Visione a 360° con linee guida.

Nella visione a 360° sono visualizzate anche le linee guida dietro, davanti e ai lati dell'automobile, in base al senso di marcia.

- In marcia avanti: Linee anteriori
- In retromarcia: Linee laterali e di retromarcia.

Quando è selezionata la telecamera anteriore o quella di retromarcia, le linee guida sono visualizzate a prescindere dal senso di marcia dell'automobile. Quando è selezionata la telecamera laterale, le linee guida sono visualizzate solo durante la retromarcia.

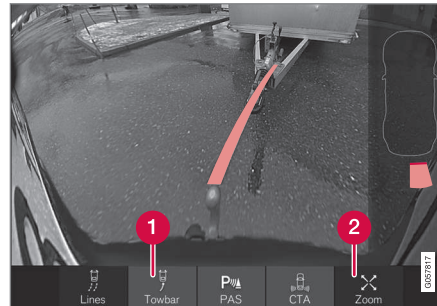
Linea guida della traiettoria prevista del gancio di traino

Gancio di traino e linea guida della traiettoria prevista

- 1 Traino** - attivare le linee guida per il gancio di traino*.
- 2 Zoom** - ingrandire/ridurre.

La telecamera può essere vantaggiosamente usata in occasione della connessione di un rimorchio mediante la visualizzazione di una linea guida per la "traiettoria" prevista del gancio di traino verso il rimorchio.

1. Premere **Traino** (1).
 - > È visualizzata la linea guida per la "traiettoria" prevista del gancio di traino. Simultaneamente sono disattivate le linee guida dell'auto.
2. Premere **Zoom** (2) in caso di esigenza di una manovra esatta.
 - > La videata della telecamera è ingrandita.

Le linee guida per automobile e gancio di traino non possono essere visualizzate contemporaneamente.

Campo di rilevamento per l'Assistenza al parcheggio*

Se l'automobile è dotata di assistenza al parcheggio*, nella visione a 360° la distanza è visualizzata per mezzo di campi colorati per ogni sensore che rileva un ostacolo.

◀ Campo di rilevamento sul lato posteriore e sul lato anteriore



Lo schermo può visualizzare campi colorati del sensore sul simbolo dell'automobile a destra.

Il colore dei campi per i sensori di retromarcia e marcia avanti varia avvicinandosi all'ostacolo (giallo-arancione-rosso).

Colore dei campi di retro-marcia e marcia avanti	Distanza (metri)
Giallo	0,6-1,5
Arancione	0,4-0,6
Rosso	0-0,4

Campi di rilevamento sui lati

I campi laterali sono visualizzati solamente in arancione.

Colore dei campi laterali	Distanza (metri)
Arancione	0-0,3

Relative informazioni

- Telecamera di assistenza al parcheggio* (p. 386)
- Avviare la Telecamera di Assistenza al parcheggio* (p. 390)
- Limiti della telecamera di assistenza al parcheggio* (p. 392)

Avviare la Telecamera di Assistenza al parcheggio*

È possibile impostare la telecamera di assistenza al parcheggio in modo che si attivi automaticamente quando si inserisce la retromarcia oppure manualmente sul display centrale.

Avviare la Telecamera di assistenza al parcheggio



Per avviare la telecamera di assistenza al parcheggio manualmente:

- Premere il pulsante **Telecamera** nella videata funzioni sul display centrale.
 - > La Telecamera di assistenza al parcheggio si avvia.

Attivazione della telecamera in diverse situazioni

Premendo il pulsante, la velocità e il senso di marcia dell'automobile determinano se la telecamera si avvia con l'immagine superiore o l'immagine anteriore:

- Immagine superiore: A veicolo fermo e in marcia avanti - 0-15 km/h (0-9 mph).
- Immagine superiore: A veicolo fermo e in retromarcia - indipendente dalla velocità.
- Immagine anteriore: In marcia avanti 15-22 km/h (9-14 mph).

Attivare/disattivare l'avviamento automatico della Telecamera di assistenza al parcheggio

È possibile attivare/disattivare l'avvio automatico della Telecamera di assistenza al parcheggio all'innesto della retromarcia.

1. Premere **Impostazioni** nella videata superiore del display centrale.
2. Premere **My Car → Assistenza parcheggio**.
3. Selezionare **Attiva telecamera in retromarcia** per attivare/disattivare l'avvio automatico.

Disattivazione automatica della telecamera

L'immagine anteriore si disattiva a 25 km/h (16 mph) per non distrarre il conducente. Se è selezionata l'opzione **Attiva telecamera in retromarcia**, la telecamera si riattiva automaticamente a 22 km/h (14 mph) entro 60 secondi. A velocità superiori a 50 km/h (31 mph), l'immagine anteriore non si riattiva.

Le altre immagini della telecamera si disattivano a 15 km/h (9 mph) e non si riattivano.

Selezionare la videata base per la telecamera di assistenza al parcheggio in retromarcia.

Se è selezionata la funzione **Attiva telecamera in retromarcia**, il conducente può anche selezionare la funzione telecamera da attivare in retromarcia: la telecamera rivolta all'indietro o la videata a 360*.

1. Premere **Impostazioni** nella videata superiore del display centrale.
2. Premere **My Car → Assistenza parcheggio**.
3. Selezionare **Vista posteriore anziché a 360°** per attivare/disattivare l'immagine della telecamera posteriore come immagine di base.

Relative informazioni

- Linee guida e campo per la telecamera di assistenza al parcheggio* (p. 388)
- Limiti della telecamera di assistenza al parcheggio* (p. 392)
- Posizioni del quadro (p. 403)

Limiti della telecamera di assistenza al parcheggio*

La funzione Telecamera di assistenza al parcheggio può avere una funzionalità limitata in particolari situazioni.

La telecamera di assistenza al parcheggio non è in grado di rilevare qualsiasi oggetto in tutte le circostanze - il conducente deve essere consapevole dei seguenti limiti.

i NOTA

Un portabiciclette o altri accessori montati dietro l'automobile possono coprire il campo visivo della telecamera.

Settori ciechi

Prestare attenzione in quanto, anche se può sembrare nascosta una porzione relativamente piccola dell'immagine, in realtà è possibile che sia nascosta un'area rilevante e che gli ostacoli non vengano rilevati in tempo.

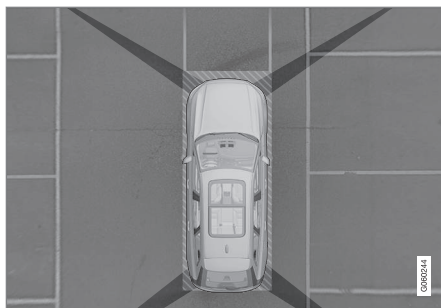

Vi sono settori "ciechi" fra i campi visivi delle telecamere.

Nella visione a 360°, ostacoli/oggetti possono "scompare" nei passaggi fra le singole telecamere.

Telecamera difettosa



Se un settore della telecamera è nero e presenta questo simbolo, la telecamera è fuori uso. La seguente figura mostra un esempio.



La telecamera sinistra dell'automobile è fuori uso.

Settore della telecamera nero

Viene visualizzato un settore della telecamera nero anche nei seguenti casi, ma **senza** il simbolo della telecamera difettosa:

- portiera aperta
- portellone aperto
- specchio retrovisore esterno ripiegato.

Condizioni di illuminazione

L'immagine della telecamera si regola automaticamente in base alle condizioni di illuminazione. La luminosità e la qualità dell'immagine possono quindi variare leggermente. In condizioni di scarsa illuminazione, l'immagine può avere una qualità inferiore.

Manutenzione

Pulire regolarmente le lenti delle telecamere con acqua tiepida e shampoo per auto, prestando attenzione a non graffiarle.

NOTA

Per un funzionamento ottimale, tenere pulita la lente della telecamera da sporcizia, neve e ghiaccio. Questo accorgimento è particolarmente importante in condizioni di scarsa illuminazione.

Relative informazioni

- Telecamera di assistenza al parcheggio* (p. 386)
- Avviare la Telecamera di Assistenza al parcheggio* (p. 390)
- Linee guida e campo per la telecamera di assistenza al parcheggio* (p. 388)

Assistenza al parcheggio attiva*

L'assistenza al parcheggio attiva (Park Assist Pilot - PAP) aiuta il conducente a parcheggiare o uscire da uno spazio di parcheggio.

PAP fa dapprima la scansione per trovare uno spazio sufficiente e assiste poi il conducente a sterzare correttamente il volante per far entrare l'auto nello spazio trovato.

Il display centrale visualizza con simboli, grafica e testo le manovre da effettuare e quando intervenire.

NOTA

La funzione PAP misura lo spazio e sterza l'automobile - il conducente:

- tiene sotto attenta osservazione l'area intorno all'automobile
- segue attentamente le istruzioni sul display centrale
- Cambia marcia (indietro/avanti)
- regola la velocità e la mantiene su un livello di sicurezza
- frena e arresta l'auto.

ATTENZIONE

Il sistema PAP non funziona in tutte le situazioni ed è progettato solo come ausilio alla guida.

La responsabilità di una guida sicura spetta sempre al conducente, come pure l'attenzione a eventuali ostacoli, pedoni o altri veicoli in avvicinamento o transito durante le manovre di parcheggio.

Tipi di parcheggio

PAP può essere usato con i seguenti tipi di parcheggio.



◀◀ Parcheggio incolonnato

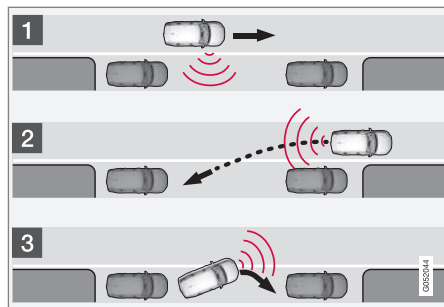

Principio per il parcheggio incolonnato.

La funzione PAP provvede a parcheggiare l'automobile effettuando le seguenti fasi:

1. Lo spazio di parcheggio è ricercato e sottoposto a misurazione di controllo.
2. Sterzata e ingresso dell'automobile nello spazio in retromarcia.
3. Posizionamento dell'automobile nello spazio mediante marcia avanti e retromarcia.

Con la funzione **Uscita parch.**, un'auto parcheggiata in parallelo può ottenere assistenza da PAP ad uscire dal proprio posto di parcheggio; vedere sotto il titolo "Uscita da un posto di parcheggio" nella sezione "Parcheggio con l'Assistenza al parcheggio attiva".

Parcheggio perpendicolare

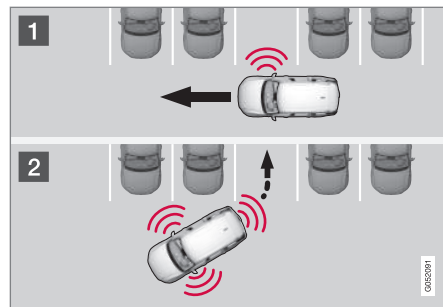

Principio del parcheggio perpendicolare

La funzione PAP provvede a parcheggiare l'automobile effettuando le seguenti fasi:

1. Lo spazio di parcheggio è ricercato e sottoposto a misurazione di controllo.
2. Sterzata e ingresso dell'automobile nello spazio in retromarcia, quindi posizionamento mediante marcia avanti e retromarcia.

i NOTA

Se l'automobile è parcheggiata in perpendicolare, **non** è disponibile la funzione PAP **Uscita parch.** per uscire dallo spazio di parcheggio. La funzione può essere utilizzata solamente nel caso di un'automobile parcheggiata in parallelo.

Relative informazioni

- Parcheggiare con l'Assistenza al parcheggio attiva* (p. 395)
- Limiti dell'assistenza al parcheggio attiva* (p. 398)
- Messaggi relativi all'assistenza al parcheggio attiva* (p. 400)

Parcheggiare con l'Assistenza al parcheggio attiva*

L'Assistenza al parcheggio attiva (Park Assist Pilot - PAP) assiste il conducente a parcheggiare mediante una sequenza a tre fasi. La funzione può essere utile anche quando il conducente esce da un posto di parcheggio.

i NOTA

La funzione PAP misura lo spazio e sterza l'automobile - il conducente:

- tiene sotto attenta osservazione l'area intorno all'automobile
- segue attentamente le istruzioni sul display centrale
- Cambia marcia (indietro/avanti)
- regola la velocità e la mantiene su un livello di sicurezza
- frena e arresta l'auto.

La funzione PAP può essere selezionata se sono soddisfatti i seguenti criteri dopo l'accensione del motore:

- Nessun rimorchio è collegato all'automobile.
- La velocità deve essere inferiore a 30 km/h (20 mph).

i NOTA

La distanza fra automobile e spazi di parcheggio deve essere di 0,5-1,5 m affinché la funzione PAP cerchi uno spazio di parcheggio.

Parcheggiare

La funzione PAP provvede a parcheggiare l'automobile effettuando le seguenti fasi:

1. Lo spazio di parcheggio è ricercato e sottoposto a misurazione di controllo.
2. Sterzata e ingresso dell'automobile nello spazio in retromarcia.
3. L'automobile viene posizionata in modo preciso - il sistema può chiedere al conducente di cambiare marcia.

Ricerca e misurazione di controllo degli spazi di parcheggio



La funzione può essere attivata nella videata funzioni sul display centrale.

È accessibile anche dalle immagini della telecamera.

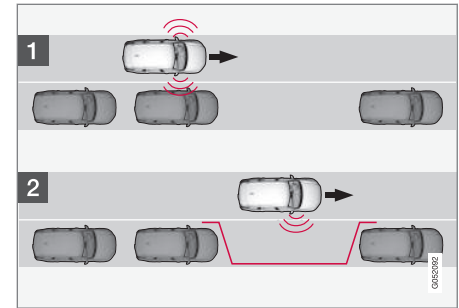

Principio del parcheggio in parallelo

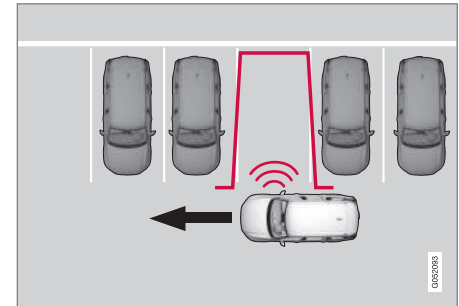

Principio del parcheggio perpendicolare

1. Procedere a una velocità max di 30 km/h (20 mph) prima di un parcheggio in parallelo oppure 20 km/h (12 mph) prima di un parcheggio in perpendicolare.



2. Premere il pulsante **Ingresso parch.** nella videata funzioni.
 - > PAP ricerca uno spazio di parcheggio e controlla se è sufficiente.
3. Prestare attenzione al display centrale e tenersi pronti a fermare l'automobile quando la grafica e il relativo messaggio segnalano che è stato trovato uno spazio di parcheggio adatto.
 - > È visualizzata una finestra a comparsa.
4. Selezionare **Parcheggio parallelo** o **Parcheggio perpendicol.** ed innestare la retromarcia.

i NOTA

PAP cerca uno spazio disponibile per il parcheggio, fornisce istruzioni e guida l'automobile all'interno di questo spazio sul lato passeggero. Se si desidera, è possibile parcheggiare l'automobile anche sul lato conducente:

- Azionare l'indicatore di direzione verso il lato conducente e il sistema cercherà uno spazio di parcheggio su quel lato dell'automobile.

Entrata nello spazio di parcheggio in retromarcia

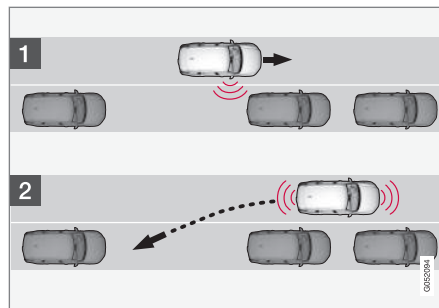

Parallelo.

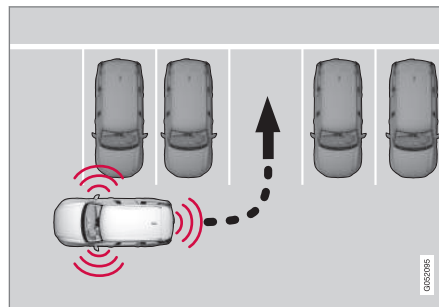

Perpendicolare.

1. Controllare che lo spazio è sgombro sul retro dell'auto.

2. Procedere lentamente e con cautela in retromarcia, senza sterzare e senza superare una velocità di 7 km/h (4 mph).
 - > PAP manovrerà l'automobile facendola entrare nello spazio di parcheggio.
3. Prestare attenzione al display centrale e tenersi pronti a fermare l'automobile quando richiesto da grafica e relativo messaggio.

i NOTA

- Tenere le mani distanti dal volante quando è attivata la funzione PAP.
- Accertarsi che il volante sia libero di ruotare, senza incontrare alcun ostacolo.
- Per i massimi risultati possibili, attendere che il volante sia sterzato a fondo, quindi procedere lentamente in retromarcia/marcia avanti.

Posizionamento dell'automobile nello spazio di parcheggio

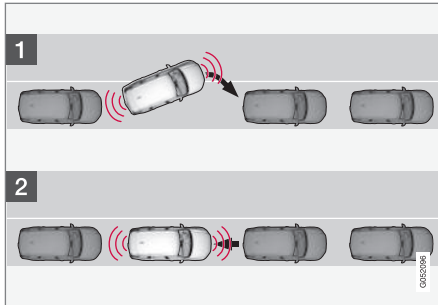

Parallelo.

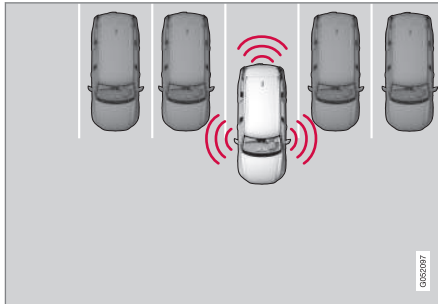

Perpendicolare.

1. Portare il selettore del cambio in posizione **D**, attendere che il volante abbia completato la svolta ed avanzare lentamente.

2. Prestare attenzione al display centrale e tenersi pronti a fermare l'automobile quando richiesto da grafica e relativo messaggio.
3. Innestare la retromarcia e indietreggiare lentamente.
4. Prestare attenzione al display centrale e tenersi pronti a fermare l'automobile quando richiesto da grafica e relativo messaggio.

La funzione si disattiva automaticamente, quando grafica ed il relativo messaggio segnalano che l'automobile è parcheggiata. Può essere comun-que richiesta una rettificazione a posteriori operata dal conducente. Solo il conducente può stimare quando l'auto è correttamente parcheggiata.

! IMPORTANTE

La distanza di avvertimento risulta più breve quando i sensori sono utilizzati da PAP, rispetto all'assistenza al parcheggio standard.

Uscire da un posto di parcheggio

i NOTA

La funzione **Uscita parch.** per uscire da uno spazio di parcheggio può essere usata solamente nel caso di un'automobile parcheggiata in parallelo. Non è disponibile nel caso di un'automobile parcheggiata in perpendicolare.



La funzione **Uscita parch.** si attiva nella videata funzioni sul display centrale.

1. Premere il pulsante **Uscita parch.** nella videata funzioni.
2. Utilizzando gli indicatori di direzione, selezionare la direzione di uscita dallo spazio di parcheggio.
3. Prestare attenzione al display centrale - attenersi alle istruzioni allo stesso modo come per la procedura di parcheggio.

Notare che il volante potrebbe "rimbalzare" indietro al termine della funzione - il conducente dovrà in tal caso riportare indietro il volante in posizione di sterzata massima per uscire dallo spazio di parcheggio.

La funzione terminerà quando PAP riterrà che il conducente possa uscire dallo spazio di parcheggio senza ulteriori manovre supplementari, anche se si potrebbe avere l'impressione che l'automobile si trovi ancora nello spazio di parcheggio.

« Relative informazioni

- Assistenza al parcheggio attiva* (p. 393)
- Limiti dell'assistenza al parcheggio attiva* (p. 398)
- Messaggi relativi all'assistenza al parcheggio attiva* (p. 400)

Limiti dell'assistenza al parcheggio attiva*

Le prestazioni della funzione di assistenza al parcheggio attiva (Park Assist Pilot – PAP) potrebbero essere limitate in alcune situazioni.

Il parcheggio è interrotto

Una sequenza di parcheggio viene interrotta:

- se il conducente muove il volante
- se l'automobile procede a velocità eccessiva - oltre 7 km/h (4 mph)
- se il conducente preme **Annulla** sul display centrale
- in caso di intervento dei freni antiblocco (ABS) o del Controllo elettronico di stabilità - ad es. quando una ruota perde l'aderenza sul fondo sdruciolevole.

Un messaggio nel display centrale informa, se del caso, della causa alla base dell'interruzione della sequenza di parcheggio.

i **NOTA**

Sporcizia, ghiaccio e neve possono pregiudicare la funzionalità dei sensori e impedire la misurazione.

i **IMPORTANTE**

In alcune circostanze, la funzione PAP non è in grado di trovare spazi di parcheggio, ad esempio in presenza di fonti audio esterne che emettono le stesse frequenze a ultrasuoni utilizzate dal sistema.

Queste fonti possono essere ad esempio avvisatore acustico, pneumatici bagnati sull'asfalto, freni pneumatici o rumore dei tubi di scarico di motociclette.

Responsabilità del conducente

Il conducente deve ricordare che PAP è un dispositivo di assistenza e non una funzione automatica infallibile. Di conseguenza, deve tenersi pronto a interrompere la manovra di parcheggio.

È necessario considerare alcuni dettagli in occasione di un parcheggio, ad esempio:

- La funzione PAP considera i veicoli parcheggiati nell'area - se la loro posizione non è corretta, pneumatici e cerchi della propria automobile potrebbero subire danni dovuti al contatto con il bordo della strada.
- PAP è progettato per il parcheggio su strade diritte, e non per il parcheggio in curva. Accertarsi quindi che l'automobile sia parallela allo spazio di parcheggio mentre la funzione PAP lo misura.
- Gli spazi di parcheggio nelle strade strette non sono sempre disponibili in quanto

- potrebbero presentare uno spazio di manovra insufficiente.
- Considerare che durante la manovra di parcheggio il frontale dell'auto gira e può mettersi in una posizione di intralcio al traffico sopraggiungente.
- Il calcolo della manovra di parcheggio non tiene conto di oggetti ubicati più in alto dell'area di rilevamento dei sensori. Il sistema PAP potrebbe quindi entrare nello spazio di parcheggio con troppo anticipo - si raccomanda pertanto di evitare di parcheggiare in spazi di questo tipo.
- Il conducente è tenuto a valutare l'adeguatezza del posto di parcheggio individuato dal sistema PAP.
- Usare pneumatici²⁶ approvati con una pressione di gonfiaggio corretta; ciò è fondamentale per dare al sistema PAP i corretti presupposti operativi.
- Forti piogge e nevicate possono comportare una misurazione non corretta del posto di parcheggio.
- Non usare PAP con catene da neve o ruota di scorta montate.
- Non usare PAP con oggetti carichi sporgenti dall'auto.

- I posti di parcheggio ad angolo retto possono essere mancati o stimati male quando un'auto parcheggiata sporge più delle altre auto in parcheggio.

! IMPORTANTE

Passando ad altre dimensioni approvate di cerchioni e/o pneumatici, con una diversa circonferenza dei pneumatici, può essere necessario aggiornare i parametri del sistema PAP. Rivolgersi a un riparatore. Si raccomanda un riparatore autorizzato Volvo.

Manutenzione

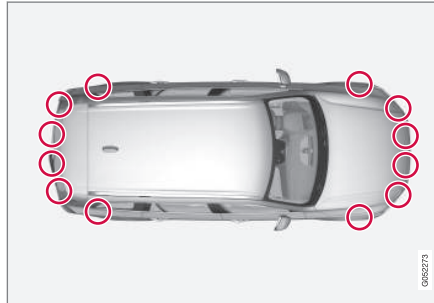

Posizione dei sensori PAP²⁷.

Affinché la funzione PAP funzioni correttamente, occorre pulire regolarmente i relativi sensori con acqua e shampoo per auto.

Relative informazioni

- Assistenza al parcheggio attiva* (p. 393)
- Parcheggiare con l'Assistenza al parcheggio attiva* (p. 395)

²⁶ Per "pneumatici approvati" si intendono pneumatici dello stesso tipo e marca di quelli montati originariamente alla consegna della nuova automobile dalla fabbrica.

²⁷ Nota - La figura è schematica - i dettagli possono variare a seconda del modello di automobile.

Messaggi relativi all'assistenza al parcheggio attiva*

Il display del conducente può visualizzare una serie di messaggi relativi all'assistenza al parcheggio attiva (Park Assist Pilot – PAP).

La seguente tabella riporta alcuni esempi.

Messaggio	Funzione
Assist. parch. Sensori bloccati, richiesta di pulizia	Uno o più sensori dei sistemi sono bloccati - controllare e rettificare il prima possibile.
Assist. parch. Non disponibile, richiesta di assistenza	Il sistema non funziona secondo progettazione. Bisogna rivolgersi ad un'officina - si raccomanda un riparatore autorizzato Volvo.

Relative informazioni

- Assistenza al parcheggio attiva* (p. 393)
- Parcheggiare con l'Assistenza al parcheggio attiva* (p. 395)
- Limiti dell'assistenza al parcheggio attiva* (p. 398)

AVVIAMENTO E GUIDA

Etilometro*

L'etilometro ha la funzione di impedire la guida in stato di ebbrezza. Prima di accendere il motore, il conducente deve eseguire un test etilometrico per confermare di essere sobrio. L'etilometro viene tarato in base al tasso alcolemico previsto dal codice della strada nei singoli mercati.

L'automobile presenta un'interfaccia per il collegamento elettrico di etilometri di diverse marche e modelli raccomandati da Volvo. L'interfaccia semplifica il collegamento dell'etilometro e consente una funzione integrata con i messaggi relativi all'etilometro sul display principale dell'automobile. Per informazioni sui singoli etilometri si rimanda alle rispettive istruzioni per l'uso.

ATTENZIONE

L'etilometro è un ausilio e non esonera il conducente dalle proprie responsabilità. Il conducente deve sempre essere sobrio e guidare con prudenza.

Bypass dell'etilometro*

In caso di emergenza o se l'etilometro è fuori uso, è possibile bypassarlo per avviare l'automobile.

Per la disattivazione dall'etilometro, vedere le relative istruzioni per l'uso.

Attivazione della funzione di bypass (Bypass)

NOTA

Tutte le attivazioni con bypass vengono registrate e memorizzate nell'unità di controllo dell'etilometro. Il bypass non può essere annullato.

Se appare il messaggio **Soffia nell'Alcoguard Bypass invece?** sullo schermo:

- Selezionare il bypass premendo il pulsante **O** sui comandi destri al volante.
 - > A questo punto è possibile bypassare l'etilometro e avviare l'automobile.

All'installazione dell'etilometro si seleziona il numero consentito di bypass prima che il sistema richieda l'assistenza.

Relative informazioni

- Prima di accendere il motore di un'automobile dotata di etilometro (p. 402)
- Avviamento del motore (p. 404)

Prima di accendere il motore di un'automobile dotata di etilometro

L'etilometro si attiva automaticamente e si predispone per l'uso all'apertura dell'automobile.

Importante

Per il corretto funzionamento e la massima affidabilità di misurazione:

- Non mangiare né bere per circa 5 minuti prima del test etilometrico.
- Non attivare a lungo i lavacrystalli - l'alcol nella relativa vaschetta può compromettere la misurazione.

NOTA

Al termine della guida, il motore può essere riacceso entro 30 minuti senza ripetere il test etilometrico.

Relative informazioni

- Bypass dell'etilometro* (p. 402)
- Avviamento del motore (p. 404)

Posizioni del quadro

Il quadro dell'automobile può essere portato su diversi livelli/posizioni, accedendo così a diverse funzioni.

Per consentire l'utilizzo di un numero limitato di funzioni a motore spento è possibile portare il quadro dell'automobile su 3 livelli - **0**, **I** e **II**. Nel manuale del proprietario, questi livelli sono definiti "posizioni del quadro".

La seguente tabella mostra le funzioni disponibili in ogni posizione del quadro/livello:

Livello	Funzioni
0	<ul style="list-style-type: none"> ● Si accendono il contachilometri, l'orologio e l'indicatore di temperatura. ● È possibile regolare i sedili elettrocomandati. ● Si possono utilizzare gli alzacristalli. ● Il display centrale si accende e può essere utilizzato. ● Si può accendere l'impianto audio. <p>Con il quadro in questa posizione, le funzioni sono temporizzate e si disattivano automaticamente dopo un certo tempo.</p>

Livello	Funzioni
I	<ul style="list-style-type: none"> ● È possibile utilizzare tettuccio panoramico, alzacristalli, presa da 12 V nell'abitacolo, sistema di navigazione, telefono, ventola dell'abitacolo e tergilavafari. ● È possibile regolare i sedili elettrocomandati. ● Si può utilizzare la presa da 12 V nel bagagliaio. ● Se era acceso quando è stata lasciata l'automobile, l'impianto audio si accende automaticamente. <p>Con il quadro in questa posizione, il consumo di corrente impegna la batteria.</p>
II	<ul style="list-style-type: none"> ● Si accendono i fari. ● Le spie di avvertimento/controllo si accendono per 5 secondi. ● Si attivano diversi altri impianti. Tuttavia, il riscaldamento elettrico di cuscini e lunotto può essere attivato solo dopo l'avviamento dell'automobile. <p>Questa posizione del quadro è sconsigliata in quanto impegna notevolmente la batteria!</p>



◀ Selezione della posizione del quadro



Interruttore di avviamento nel tunnel.

- **Posizione del quadro 0** - Sbloccare l'automobile e conservare la chiave telecomando a bordo.

i NOTA

Per portare la chiave in posizione **I** o **II** **senza** accendere il motore, **non** premere il pedale del freno o della frizione nelle automobili con cambio manuale.

- **Posizione del quadro I** - Portare l'interruttore di avviamento in posizione **START** e rilasciarlo. Il comando torna automaticamente in posizione di partenza.
- **Posizione del quadro II** - Portare l'interruttore di avviamento in posizione **START**, quindi tenerlo in posizione **START** per

circa 4 secondi. Rilasciare quindi la manopola, che torna automaticamente alla posizione di partenza.

- **Ritorno alla posizione del quadro 0** - Per tornare alla posizione del quadro **0** dalle posizioni **I** e **II** - Portare l'interruttore di avviamento in posizione **STOP** e rilasciarlo. Il comando torna automaticamente in posizione di partenza.

Relative informazioni

- Avviamento del motore (p. 404)
- Spegnimento dell'automobile (p. 406)
- Display del conducente (p. 94)

Avviamento del motore

L'automobile si avvia con la chiave telecomando e l'interruttore di avviamento nel tunnel.



Interruttore di avviamento nel tunnel.

La chiave telecomando non serve fisicamente all'avviamento, perché l'automobile supporta l'avviamento senza chiave (Passive Start).

Per avviare l'automobile:

1. La chiave telecomando deve essere a bordo. Nelle automobili dotate di Passive Start, la chiave deve trovarsi nella parte anteriore dell'abitacolo. Se l'automobile è dotata del sistema optional di bloccaggio/sbloccaggio senza chiave (Passive Entry*), la chiave telecomando può trovarsi in un punto qualsiasi dell'abitacolo.

2. Nelle automobili con cambio automatico, accertarsi che sia selezionata la posizione del cambio **P** o **N**. Nelle automobili con cambio manuale, accertarsi che sia inserita la folle e il pedale della frizione o del freno sia premuto.
3. Premere a fondo il pedale del freno¹.
4. Portare l'interruttore di avviamento in posizione **START** e rilasciarlo. Il comando torna automaticamente in posizione di partenza.

i **NOTA**

Nelle automobili con motore diesel, l'avviamento può essere leggermente ritardato.

All'accensione del motore, il motorino di avviamento rimane in funzione finché il motore non si accende oppure non interviene la protezione dal surriscaldamento.



Posizione del lettore di riserva nella consolle del tunnel.

Se al momento dell'avviamento appare il messaggio **Chiave veic. non rilev.** nel display del conducente, posizionare il telecomando sul lettore di riserva nel portalattine. Effettuare poi un ulteriore tentativo di avviamento.

i **NOTA**

Quando si ripone la chiave telecomando nel portalattine, verificare che al suo interno non vi siano altre chiavi, oggetti metallici o apparecchi elettronici (cellulari, tablet, PC portatili, caricabatterie ecc.). Più chiavi raggruppate nel portalattine possono interferire fra loro.

i **IMPORTANTE**

Se il motore non si accende dopo 3 tentativi, attendere 3 minuti prima di riprovare. La capacità di avviamento aumenta se la batteria di avviamento ha il tempo di recuperare.

⚠ **ATTENZIONE**

Non estrarre **mai** la chiave telecomando dal blocchetto di accensione durante la guida o il traino.

⚠ **ATTENZIONE**

Estrarre sempre la chiave telecomando quando si lascia l'automobile e verificare che il quadro dell'automobile sia in posizione **0**, in particolare in presenza di bambini all'interno.

i **NOTA**

Per alcuni tipi di motore, il regime minimo all'avviamento a freddo può essere decisamente superiore al normale. Questo avviene al fine di portare rapidamente l'impianto di depurazione dei gas di scarico alla normale temperatura di esercizio per ridurre le emissioni e l'impatto sull'ambiente.

¹ Se l'automobile è in movimento, è sufficiente portare l'interruttore di avviamento in posizione **START** per accendere il motore.

« Relative informazioni

- Posizioni del quadro (p. 403)
- Spegnimento dell'automobile (p. 406)
- Chiave telecomando (p. 248)
- Sostituzione della batteria della chiave telecomando (p. 271)

Spegnimento dell'automobile

L'automobile si spegne con l'interruttore di avviamento nel tunnel.



Interruttore di avviamento nel tunnel.

Per spegnere l'automobile:

- Portare l'interruttore di avviamento in posizione **STOP** e rilasciarlo. L'automobile si spegne. Il comando torna automaticamente in posizione di partenza.

Se la leva selettore non si trova in posizione **P** oppure l'automobile è in movimento:

- Mantenere l'interruttore in posizione **STOP** finché l'automobile non si spegne.

Relative informazioni

- Avviamento del motore (p. 404)

Blocco sterzo

Il bloccasterzo previene la sterzata dell'automobile, ad esempio per evitare furti. Un rumore meccanico può essere percepito quando il bloccasterzo si blocca o sblocca.

Attivazione del bloccasterzo

Il bloccasterzo si attiva quando si blocca l'automobile dall'esterno e il motore è spento. Se l'auto è lasciata sbloccata, il bloccasterzo interverrà automaticamente dopo un certo periodo.

Disattivazione del bloccasterzo

Il bloccasterzo si disattiva quando si sblocca l'automobile dall'esterno. Se l'automobile non è bloccata, per disattivare il bloccasterzo è sufficiente che la chiave telecomando si trovi a bordo e accendere il motore portando l'interruttore di avviamento in posizione **START**.

Relative informazioni

- Avviamento del motore (p. 404)
- Spegnimento dell'automobile (p. 406)
- Volante (p. 139)

Ausilio all'avviamento con un'altra batteria

Se la batteria è scarica, l'automobile può essere avviata utilizzando un'altra batteria.

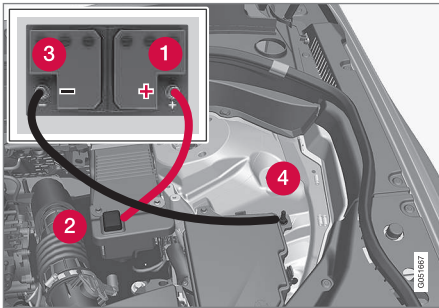

Quando si impiega una batteria ausiliaria, attenersi ai seguenti passaggi per evitare il rischio di cortocircuito o altri danni:

1. Portare il quadro dell'automobile in posizione **0**.
2. Controllare che la batteria di avviamento ausiliario abbia una tensione di 12 V.
3. Se la batteria ausiliaria si trova su un'altra automobile, spegnere il motore dell'automobile di soccorso e assicurarsi che le due automobili non si tocchino.

4. Collegare un morsetto del cavo di avviamento rosso al terminale positivo della batteria ausiliaria (1).

! IMPORTANTE

Collegare il cavo di avviamento con cautela per evitare cortocircuiti con altri componenti nel vano motore.

5. Aprire la copertura del terminale positivo della batteria ausiliaria (2).
6. Collegare l'altro morsetto del cavo di avviamento rosso al terminale positivo dell'automobile per la batteria ausiliaria (2).
7. Collegare un morsetto del cavo di avviamento nero al terminale negativo della batteria ausiliaria (3).
8. Collegare l'altro morsetto del cavo di avviamento nero al terminale negativo dell'automobile per la batteria ausiliaria (4).
9. Controllare che i morsetti dei cavi di avviamento siano collegati correttamente in modo da non generare scintille durante il tentativo di avviamento.
10. Avviare il motore dell'automobile di soccorso e farlo funzionare per qualche minuto a un regime leggermente superiore al minimo, circa 1.500 giri/min.

11. Avviare il motore dell'automobile con la batteria scarica.

! IMPORTANTE

Non toccare i terminali fra cavo e automobile durante il tentativo di avviamento. Sussiste il rischio di scintille.

12. Scollegare i cavi di avviamento nell'ordine inverso: prima quello nero quindi quello rosso.

Verificare che nessuno dei morsetti del cavo di avviamento nero entri in contatto con il terminale positivo dell'automobile per la batteria ausiliaria/della batteria ausiliaria o il morsetto collegato del cavo di avviamento rosso.



⚠ ATTENZIONE

- La batteria di avviamento può sviluppare un gas altamente esplosivo. Una scintilla, che potrebbe essere generata collegando un cavo di avviamento in modo errato, è sufficiente a far esplodere la batteria.
- La batteria contiene acido solforico, che in ragione dell'alto potere corrosivo può causare gravi lesioni.
- Se l'acido solforico viene a contatto con occhi, pelle o indumenti, risciacquare abbondantemente con acqua. Se spruzzi di acido raggiungono gli occhi, rivolgersi immediatamente a un medico.

Relative informazioni

- Batteria di avviamento (p. 558)
- Posizioni del quadro (p. 403)
- Avviamento del motore (p. 404)
- Aprire e chiudere il cofano motore (p. 542)

Cambio

Il cambio fa parte della catena cinematica (trasmissione) dell'automobile, fra motore e ruote motrici. Il cambio ha il compito di variare il rapporto in base a velocità e fabbisogno di potenza.

L'automobile è dotata di cambio automatico a 8 marce. Il numero di marce disponibile consente di sfruttare al meglio la coppia e la potenza del motore. Due di queste sono marce overdrive e consentono di risparmiare carburante in caso di guida a regimi costanti. È possibile selezionare anche il cambio manuale. Il display del conducente segnala la posizione del cambio attualmente inserita.

⚠ IMPORTANTE

La temperatura di esercizio del cambio è controllata per prevenire danni ai componenti della trasmissione. Se sussiste il rischio di surriscaldamento si accende un simbolo di allarme sul display del conducente e viene visualizzato un messaggio. Seguire la raccomandazione.

Simboli sul display del conducente

In caso di anomalia nel cambio, il display del conducente visualizza un simbolo e un messaggio.

Spia	Funzione
	Messaggi informativi e di errore per il cambio. Seguire la raccomandazione.
	Cambio caldo o surriscaldato. Seguire la raccomandazione.

Relative informazioni

- Posizioni del cambio automatico (p. 409)
- Indicatore cambio di marcia* (p. 411)

Posizioni del cambio automatico

Con il cambio automatico, il sistema seleziona la marcia che consente una guida ottimale. Il cambio presenta anche una posizione di cambio manuale.

Posizioni del cambio sul display del conducente

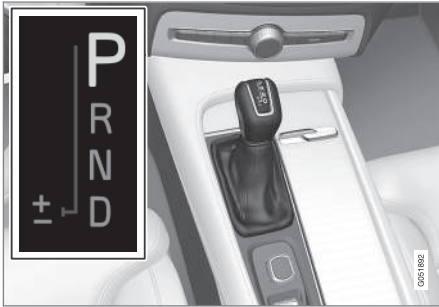

Il display del conducente visualizza la posizione della leva selettiva:

P, R, N, D oppure **M**.

In posizione di cambio manuale viene indicata anche la marcia inserita.

Posizioni del cambio

Posizione di parcheggio - P

Selezionare la posizione **P** quando si parcheggia o si deve accendere il motore. L'automobile deve

essere ferma quando si seleziona la posizione di parcheggio.

Per spostare la leva selettiva dalla posizione di parcheggio, il pedale del freno deve essere premuto e il quadro deve essere in posizione **II**.

In posizione **P** il cambio è bloccato meccanicamente. Quando l'automobile è parcheggiata, inserire dapprima il freno di stazionamento.

⚠ ATTENZIONE

Inserire sempre il freno di stazionamento quando si parcheggia su superfici in pendenza. L'innesto di una marcia o la posizione **P** del cambio automatico non sono sufficienti per tenere ferma l'automobile in ogni situazione.

i NOTA

Per bloccare l'automobile e inserire l'antifurto è necessario che la leva selettiva si trovi in posizione **P**.

Posizione di retromarcia - R

Selezionare la posizione **R** per procedere in retromarcia. L'automobile deve essere ferma quando si seleziona la retromarcia.

Folle - N

Non è selezionata alcuna marcia e il motore può essere avviato. Inserire il freno di stazionamento

quando l'automobile è ferma con la leva selettiva in posizione **N**.

Per passare dalla posizione folle a un'altra posizione, il pedale del freno deve essere premuto e il quadro deve essere in posizione **II**.

Posizione di marcia - D

D è la normale posizione di marcia. Il cambio inserisce automaticamente una marcia più alta o bassa, a seconda dell'accelerazione e della velocità. Quando si passa dalla posizione **R** alla posizione **D**, l'automobile deve essere ferma.

◀ Posizione manuale - M

La posizione manuale del cambio può essere selezionata in qualunque momento durante la marcia. Rilasciando il pedale dell'acceleratore, si attiva il freno motore.

Selezionare la posizione di cambio manuale portando la leva selettoria a lato dalla posizione **D** al finecorsa presso "±". Il display del conducente indica la marcia inserita.

- Portare avanti la leva selettoria verso "+" (più) per passare alla marcia immediatamente superiore e rilasciarla.
- Portare indietro la leva selettoria verso "-" (meno) per passare alla marcia immediatamente inferiore e rilasciarla.



Modalità di cambio marce manuale nel display del conducente².

Per evitare strappi e blocchi del motore, il cambio scala automaticamente se la velocità diminuisce a un valore minore a quello adatto per la marcia inserita.

Per tornare al cambio automatico, portare la leva selettoria a lato al finecorsa presso **D**.

Kick-down

Quando il pedale dell'acceleratore viene abbassato completamente (oltre la normale posizione di piena accelerazione) si inserisce automaticamente una marcia più bassa (kick-down).

Se il pedale dell'acceleratore viene rilasciato dalla posizione di kick-down, si inserisce automaticamente una marcia più alta.

Il kick-down si utilizza quando si deve raggiungere la massima accelerazione, ad esempio in caso di sorpasso.

Funzione di sicurezza

Per evitare il fuorigiri del motore, il programma del cambio è dotato di una protezione contro la scalata.

Il cambio non permette i passaggi a marce inferiori/kick-down se questi comportano regimi tali da danneggiare il motore. Se il conducente tuttavia tenta di effettuare il passaggio a una marcia inferiore a regime elevato, non succede nulla – rimane inserita la marcia originaria.

Quando si attiva il kick-down, l'automobile può passare automaticamente a una marcia inferiore scalando di una o più marce a seconda del regime del motore. L'automobile passa a una marcia superiore quando il motore raggiunge il regime max per impedire danni al motore.

Relative informazioni

- Cambio (p. 408)
- Cambio di marcia con le leve al volante* (p. 412)
- Indicatore cambio di marcia* (p. 411)
- Immobilizzatore leva selettoria (p. 411)
- Posizioni del quadro (p. 403)

² La figura è schematica - il layout può variare in base all'equipaggiamento dell'automobile.

Indicatore cambio di marcia*

L'indicatore cambio di marcia sul display del conducente visualizza la marcia inserita in posizione di cambio manuale e quando è opportuno passare alla marcia superiore per un'economia di guida ottimale.

Per la guida ecologica con il cambio in posizione manuale è importante procedere nella marcia corretta e cambiare al momento giusto.

L'indicatore cambio di marcia segnala la marcia inserita sul display del conducente e invita a passare alla marcia superiore visualizzando una freccia su.



Indicatore cambio di marcia sul display del conducente da 12".

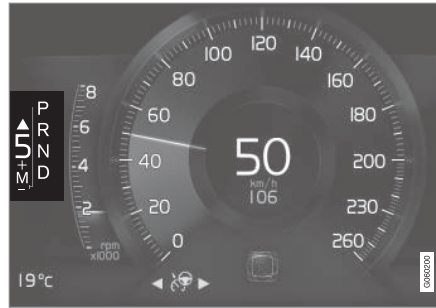

Indicatore cambio di marcia sul display del conducente da 8".

Relative informazioni

- Cambio (p. 408)
- Posizioni del cambio automatico (p. 409)

Immobilizzatore leva selettiva

L'immobilizzatore leva selettiva impedisce il passaggio involontario fra le posizioni del cambio automatico.

Esistono due tipi di inibitori del selettore marce: meccanico e automatico.

Immobilizzatore meccanico leva selettiva

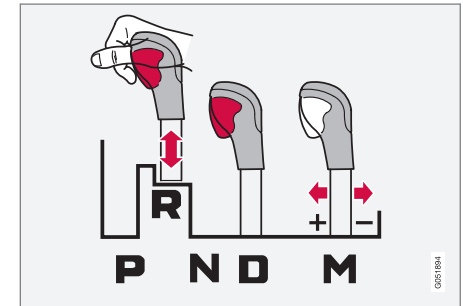

La leva può essere portata liberamente in avanti o all'indietro tra **N** e **D**. Le altre posizioni hanno un blocco che viene manovrato tramite il pulsante di bloccaggio sulla leva selettiva.

Con il pulsante di bloccaggio premuto, la leva può essere portata in avanti o all'indietro tra le posizioni **P**, **R**, **N** e **D**.



Immobilizzatore automatico leva selettore

L'immobilizzatore leva selettore automatico presenta specifici sistemi di sicurezza.

Dalla posizione di parcheggio - P

Per spostare la leva selettore dalla posizione **P**, il pedale del freno deve essere premuto e il quadro deve essere in posizione **II**.

Dalla folle - N

Se la leva selettore è in posizione **N** e l'automobile è rimasta ferma per almeno 3 secondi (indipendentemente dal fatto che il motore sia acceso o meno), la leva selettore è bloccata.

Per portare la leva selettore dalla posizione **N** a un'altra posizione, il pedale del freno deve essere premuto e il quadro deve essere in posizione **II**.

Disattivare l'immobilizzatore automatico leva selettore

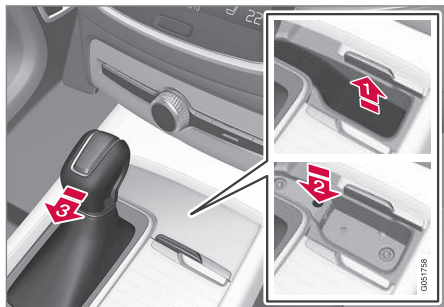

Se non è possibile guidare l'automobile, ad esempio perché la batteria è scarica, occorre portare la leva selettore in posizione **N** per spostare l'automobile.

- 1 Sollevare il tappetino di gomma nel vano davanti alla leva selettore. Localizzare il foro con il pulsante a ritorno automatico sul fondo del vano.
 - 2 Inserire un piccolo cacciavite nel foro e tenere premuto.
 - 3 Portare la leva selettore in posizione **N** e rilasciare il pulsante.
4. Rimettere a posto il tappeto di gomma.

Relative informazioni

- Posizioni del cambio automatico (p. 409)
- Posizioni del quadro (p. 403)

Cambio di marcia con le leve al volante*

Le leve al volante sono complementari alla leva selettore e consentono di cambiare marcia manualmente senza togliere le mani dal volante.

Attivazione delle leve al volante

Per cambiare marcia con le leve al volante, esse devono essere dapprima attivate:

- Tirare una delle leve verso il volante.
- > Un numero sul display del conducente indica la marcia inserita.



Display del conducente in caso di cambio marcia con le leve al volante.

Posizione manuale

Nella posizione del cambio **M**, le leve al volante sono attivate automaticamente.



Display del conducente in caso di cambio marce con le leve al volante in modalità di cambio manuale.

Cambio di marcia

Per cambiare di una marcia:

- Tirare una delle leve all'indietro, verso il volante, e rilasciare.

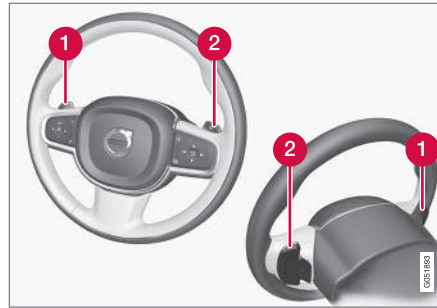

- 1 "-": È innestata la successiva marcia più bassa.
- 2 "+": È innestata la successiva marcia più alta.

A ogni trazione della leva si cambia marcia, a condizione che il regime del motore rientri nell'intervallo consentito.

Dopo ogni cambio di marcia, il display del conducente cambia numero per indicare la marcia inserita.

Disattivazione della funzione

Disattivazione manuale in posizione D

- Per disattivare le leve al volante, tirare la leva destra (+) in direzione del volante e tenerla in posizione finché il numero della marcia inserita non scompare dal display del conducente.

Disattivazione automatica

In posizione **D**, le leve al volante si disattivano dopo qualche istante se non vengono utilizzate. In tal caso, il numero della marcia inserita scompare.

Fa eccezione la decelerazione con il freno motore, durante la quale le leve restano attivate.

La posizione **M** non prevede la disattivazione automatica.

Relative informazioni

- Posizioni del cambio automatico (p. 409)
- Indicatore cambio di marcia* (p. 411)

Start/Stop

Con la funzione Start/Stop, il motore viene spento temporaneamente quando l'automobile è ferma, ad esempio a un semaforo o in coda, quindi riacceso automaticamente quando il conducente intende ripartire.

Start/Stop è una delle funzioni a risparmio energetico volte a ridurre il consumo di carburante contribuendo a contenere le emissioni.

Il sistema permette di adottare uno stile di guida più ecologico, consentendo lo spegnimento automatico del motore quando è opportuno.

Relative informazioni

- Utilizzo della funzione Start/Stop (p. 414)
- Condizioni per la funzione Start/Stop (p. 416)

Utilizzo della funzione Start/Stop

La funzione Start/Stop spegne temporaneamente il motore quando l'automobile è ferma, quindi lo riaccende automaticamente quando il conducente intende ripartire.

La funzione Start/Stop è disponibile a motore acceso e può essere attivata se sono soddisfatte alcune condizioni. Il display del conducente indica se la funzione è disponibile, attiva o non disponibile, vedere il paragrafo "Simboli sul display del conducente" di seguito.

Anche in caso di spegnimento automatico del motore, tutti i normali sistemi dell'automobile quali illuminazione, radio ecc. funzionano normalmente. La funzione di alcuni equipaggiamenti, tuttavia, può essere temporaneamente ridotta, ad esempio la velocità della ventola del climatizzatore oppure un volume particolarmente elevato dell'impianto audio.

Spegnimento automatico

Affinché il motore si spenga automaticamente:

- Fermare l'automobile con il pedale del freno e tenerlo premuto - il motore si spegne automaticamente.

In modalità di guida **Eco** o **Comfort**³, il motore potrebbe spegnersi automaticamente prima che l'automobile si fermi.

Con le funzioni **Cruise adattivo** o **Pilot Assist** attivate, il motore si spegne automaticamente dopo circa tre secondi.

Vedere anche la sezione "Condizioni per la funzione Start/Stop".

Accensione automatica

Affinché il motore si accenda automaticamente:

³ Modalità di avviamento normale.

- Rilasciare il pedale freno - il motore si avvia automaticamente ed il viaggio potrà proseguire. In un'eventuale salita, la funzione di ausilio all'avviamento in salita (HSA) interviene impedendo all'automobile di arretrare.
- Quando la funzione **Mantenim. automatico** è attivata, l'accensione automatica è ritardata fino alla pressione del pedale dell'acceleratore.
- Quando le funzioni **Cruise adattivo** o **Pilot Assist** sono attivate, il motore si avvia automaticamente quando il pedale acceleratore è premuto, o a seguito di una pressione sul pulsante  sulla pulsantiera sinistra al volante.
- Mantenendo premuto il pedale freno, premere il pedale dell'acceleratore. Il motore si accende automaticamente.
- In discesa: Alleggerire la pressione del piede dal pedale freno in modo che l'auto inizi a rotolare - il motore si avvia automaticamente dopo un leggero aumento della velocità.

Simboli sul display del conducente

Con display del conducente da 12"

- Quando la funzione è disponibile, il contagiri visualizza il testo **READY**.
- Quando la funzione è attiva e il motore è spento automaticamente, una lancetta del contagiri indica **READY**.



- Quando la funzione non è disponibile, il testo **READY** è grigio.
- Quando la funzione è disattivata, non è visualizzato alcun testo.



La funzione è attiva e il motore è spento automaticamente.

Con display del conducente da 8"

Il simbolo è visualizzato sul bordo inferiore del tachimetro.

Spia	Funzione
	Simbolo bianco: La funzione è disponibile.
	Simbolo beige: La funzione è attiva e il motore è spento automaticamente.

Spia	Funzione
	La funzione non è disponibile, le condizioni non sono soddisfatte.
	Quando la funzione è disattivata, non è visualizzato alcun simbolo.

Disattivazione della funzione

In alcune situazioni può essere utile disattivare temporaneamente la funzione.



Disattivare agendo sul pulsante funzione **Start/Stop** nella videata funzioni sul display centrale. Quando la funzione è disattivata, l'indicatore nel pulsante è spento.

La funzione rimane disattivata finché non

- viene riattivata
- si passa alla modalità di guida **Eco** o **Comfort**
- si riavvia l'automobile.

Relative informazioni

- Start/Stop (p. 414)
- Condizioni per la funzione Start/Stop (p. 416)
- Ausilio all'avviamento in salita (p. 431)

- Freno automatico ad automobile ferma (p. 431)
- Regolatore elettronico della velocità adattivo* (p. 307)
- Attivare e avviare il Pilot Assist*. (p. 325)

Condizioni per la funzione Start/Stop

Per l'operatività della funzione Start/Stop devono essere soddisfatte alcune condizioni.

Se una condizione non è soddisfatta, il display del conducente darà comunicazione di ciò. Vedere la sezione "Utilizzo della funzione Start/Stop".

Mancato spegnimento automatico del motore

Il motore non si spegne automaticamente nei seguenti casi:

- L'automobile non ha raggiunto circa 10 km/h (6 mph) dopo l'accensione.
- Dopo un certo numero di spegnimenti automatici, la velocità deve superare di nuovo circa 10 km/h (6 mph) prima dello spegnimento automatico successivo.
- Il conducente ha slacciato la cintura di sicurezza.
- L'autonomia della batteria di avviamento è inferiore al livello minimo consentito.
- Il motore non ha raggiunto la normale temperatura di esercizio.
- La temperatura esterna è inferiore a circa -5°C o è superiore a circa 30°C.
- Il riscaldamento elettrico del parabrezza è attivato.

- L'ambiente nell'abitacolo non rientra nei valori impostati.
- L'automobile procede in retromarcia.
- La temperatura della batteria di avviamento è inferiore o superiore ai limiti consentiti.
- Il conducente effettua movimenti rilevanti del volante.
- La strada è in forte pendenza.
- Si apre il cofano.
- Il motore non ha raggiunto la normale temperatura di esercizio durante la marcia ad altitudini elevate.
- È intervenuto il sistema ABS.
- In caso di frenata brusca (senza intervento del sistema ABS).
- La termica del motorino di avviamento è intervenuta a seguito di un numero elevato di accensioni in un tempo limitato.
- Il filtro antiparticolato dell'impianto dei gas di scarico è pieno⁴.
- Si collega elettricamente un rimorchio all'impianto elettrico dell'automobile.
- Il cambio non ha raggiunto la normale temperatura di esercizio.
- La leva selettoria è in posizione \pm .

⁴ Automobili con motore diesel.

Mancata accensione automatica del motore

Nei seguenti casi, il motore non si accende automaticamente dopo uno spegnimento automatico:

- Il conducente non ha allacciato la cintura di sicurezza, la leva selettoria è in posizione **P** e la portiera del conducente è aperta. È necessario accendere il motore normalmente.

Il motore si accende automaticamente anche se non è stato rilasciato il pedale del freno

Nei seguenti casi, il motore si accende automaticamente anche se il conducente non rilascia il pedale del freno:

- Si forma condensa sui cristalli per l'elevata umidità dell'aria nell'abitacolo.
- L'ambiente nell'abitacolo non rientra nei valori impostati.
- È presente un picco temporaneo di consumo di corrente o la capacità della batteria di avviamento scende al di sotto del livello minimo consentito.
- Viene premuto ripetutamente il pedale del freno.
- Si apre il cofano.
- L'automobile si mette in movimento oppure aumenta leggermente la velocità se si è spenta automaticamente senza essere completamente ferma.

- Il conducente slaccia la cintura di sicurezza con la leva selettoria in posizione **D** oppure **N**.
- Si porta la leva selettoria dalla posizione **D** alla posizione **R** o \pm .
- Viene aperta la portiera del conducente con la leva selettoria in posizione **D** - un segnale acustico "pling" e un messaggio indicano che il quadro è acceso.

ATTENZIONE

Non aprire il cofano se il motore si è spento automaticamente. Prima di sollevare il cofano, spegnere il motore normalmente.

Relative informazioni

- Start/Stop (p. 414)
- Utilizzo della funzione Start/Stop (p. 414)
- Batteria ausiliaria (p. 561)

Modalità di guida*

La selezione della modalità di guida influenza le caratteristiche di guida dell'automobile per migliorare l'esperienza di guida e agevolare la guida in determinate situazioni.

Grazie alle modalità di guida, si accede rapidamente alle numerose funzioni ed impostazioni dell'automobile per soddisfare le varie esigenze di guida. Per assicurare le migliori caratteristiche di guida possibili nelle varie modalità di guida, è previsto un adattamento dei seguenti sistemi:

- Sterzo
- Motore/cambio/trazione integrale*
- Freni
- Sospensioni pneumatiche* e ammortizzatori
- Display del conducente
- Funzione Start/Stop
- Impostazioni climatizzatore

Selezionare la modalità di guida più adatta alle condizioni effettive di guida. Ricordare che non tutte le modalità di guida possono essere selezionate in tutte le situazioni.



◀ Selezione della modalità di guida



1. Premere il comando della modalità di guida **DRIVE MODE**.
 - > Sul display centrale si apre un menu pop-up.
2. Selezionare la modalità di guida desiderata girando la rotella verso l'alto o il basso.
3. Premere il comando della modalità di guida o direttamente il touch screen per confermare la selezione.
 - > Il display del conducente indica la modalità di guida selezionata.

Quando non è possibile selezionare una modalità di guida, viene visualizzato un messaggio, ad esempio:

- **Imposs. selezionare, cambio manuale**
- **Imposs. selezionare, batteria scarica**

- **Imposs. selezionare, bassa temp.**
- **Imposs. selezionare per limitazioni**
- **Imposs. selezionare, velocità eccessiva.**

Modalità di guida selezionabili

COMFORT

- Corrisponde alla modalità normale dell'automobile.

All'accensione, l'automobile è in modalità **Comfort** e la funzione Start/Stop è attivata. Grazie alle impostazioni, l'automobile risulta comoda, lo sterzo leggero, le sospensioni morbide e la risposta della carrozzeria lineare.

Questa modalità di guida è quella utilizzata per la certificazione delle emissioni di anidride carbonica.

ECO

- Per una guida più attenta ai consumi energetici ed ecologica si può selezionare la modalità **Eco**.

In questa modalità di guida, tra l'altro, la funzione Start/Stop è attivata, l'altezza libera da terra è inferiore per ridurre la resistenza all'aria e la potenza di alcune impostazioni del climatizzatore è ridotta.

Il display del conducente presenta un misuratore Eco che agevola l'adozione di una guida economica.

Per maggiori informazioni su questa modalità di guida, vedere la sezione "Modalità di guida ECO".

OFF ROAD

- Ottimizzare la manovrabilità nella guida su fondi difficili e strade in cattivo stato.

La modalità di guida prevede altezza libera da terra elevata, sterzo leggero, trazione integrale e funzione di marcia a bassa velocità con ausilio alla guida in discesa (Hill Descent Control) attivate. La funzione Start/Stop è disattivata.

La modalità di guida può essere attivata solo a bassa velocità e il tachimetro mostra il campo di limitazione della velocità. Se si supera questa velocità, la modalità **Off Road** viene disattivata e viene attivata un'altra modalità di guida.

In modalità **Off Road**, il display del conducente visualizza una bussola fra il tachimetro e il contagiri.

i NOTA

Questa modalità di guida non è progettata per l'uso su strada.

i NOTA

Se si spegne l'automobile in modalità OFF ROAD, cioè con un'altezza libera da terra elevata, l'automobile si abbassa alla successiva accensione.

! IMPORTANTE

È vietato utilizzare la modalità di guida OFF ROAD quando si procede con un rimorchio senza contatto elettrico. In caso contrario si possono danneggiare i soffietti pneumatici.

DYNAMIC

- In modalità **Dynamic**, lo stile di guida diventa più sportivo e la risposta all'accelerazione più rapida.

I passaggi di marcia diventano più rapidi e precisi e il cambio attribuisce la priorità alle marce con trazione maggiore.

La risposta dello sterzo è più veloce, le sospensioni sono più rigide e la limitata altezza libera da terra permette alla carrozzeria di seguire il profilo della strada per ridurre la tendenza allo sbandamento in curva.

La funzione Start/Stop è disattivata.

INDIVIDUAL

- È possibile personalizzare una modalità di guida.

Selezionare una modalità di guida, quindi modificare le impostazioni in base alle caratteristiche di guida desiderate. Queste impostazioni sono memorizzate in un profilo conducente personale.

La modalità di guida Individual è disponibile solamente dopo la relativa attivazione sul display centrale.

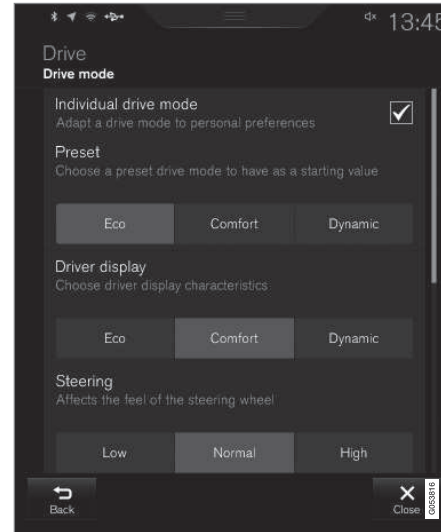

Videata Impostazioni⁵ per la modalità di guida individuale.

1. Premere **Impostazioni** nella videata superiore.

2. Premere **My Car** → **Modalità di guida individuale** e marcare **Modalità di guida individuale**.
3. In **Preimpostate**, selezionare una modalità di guida iniziale: **Eco**, **Comfort** o **Dinamica**.

Le potenziali regolazioni riguardano le impostazioni per:

- **Videata conducente**
- **Forza di sterzata**
- **Caratteristiche trasmissione**
- **Caratteristiche di frenata**
- **Controllo sospensioni**
- **Clima ECO**
- **Start/Stop**.

Relative informazioni

- Sensibilità dello sterzo dipendente dalla velocità (p. 288)
- Controllo del livello* e sospensioni (p. 422)
- Start/Stop (p. 414)
- Posizione di marcia ECO (p. 420)
- Trazione integrale* (p. 424)
- Ausilio alla guida in discesa* (p. 433)

⁵ La figura è schematica - il layout può variare a seconda del modello di automobile e della versione del software.

Posizione di marcia ECO

Modalità di marcia **ECO** ottimizza le caratteristiche di guida dell'automobile per una guida più economica ed ecologica.

Utilizzare questa modalità di guida per risparmiare carburante e tutelare l'ambiente.

Per la guida Eco sono adattate le seguenti caratteristiche:

- Punti di cambio marcia.
- Comando motore e risposta dell'acceleratore.
- La funzione di movimento in folle Eco Coast si attiva e il freno motore si disinserisce, se si rilascia il pedale dell'acceleratore a una velocità compresa fra 65 e 140 km/h (40 e 87 mph).
- Alcune impostazioni del climatizzatore si disattivano o funzionano con potenza ridotta.
- La funzione di controllo del livello* riduce l'altezza libera da terra per diminuire la resistenza all'aria.
- All'interno di un misuratore ECO, il display del conducente visualizza informazioni che agevolano l'adozione di una guida ecologica ed economica.

Selezione della modalità ECO

Allo spegnimento del motore, la funzione Eco si disattiva, quindi deve essere riattivata a ogni accensione. Quando la funzione è attivata, il display del conducente visualizza ECO.

Con il comando della modalità di guida*



1. Premere il comando della modalità di guida **DRIVE MODE**.
 - > Sul display centrale si apre un menu pop-up.
2. Selezionare la modalità di guida desiderata girando la rotella verso l'alto o il basso.
3. Premere il comando della modalità di guida o direttamente il touch screen per confermare la selezione.

Nella videata funzioni sul display centrale



Le automobili senza comando della modalità di guida sono dotate di un pulsante funzione **Modalità di marcia ECO** nella videata funzioni sul display centrale.

- Premere il pulsante per attivare la funzione.
 - > Un indicatore nel pulsante è acceso quando la funzione è attivata.

Funzione di movimento in folle Eco Coast

In pratica, la funzione di movimento in folle Eco Coast disattiva il freno motore permettendo di sfruttare l'energia cinetica dell'automobile per percorrere lunghi tratti. Quando il conducente rilascia il pedale dell'acceleratore, il cambio si scollega automaticamente dal motore il cui regime si riduce al minimo insieme al consumo.

La funzione risulta particolarmente utile laddove è possibile procedere in folle a lungo, ad esempio su strade in lieve pendenza oppure in caso di riduzione prevista della velocità per avvicinarsi a una zona con limite di velocità più basso.

Attivazione della funzione di movimento in folle

La funzione si attiva quando si rilascia completamente il pedale dell'acceleratore e:

- La modalità di guida **Eco** è attivata.
- La leva selettoria è in posizione **D**.
- La velocità è compresa fra circa 65 e 140 km/h (40 e 87 mph).
- La strada non presenta una discesa superiore al 6% circa.

Il display del conducente visualizza **COASTING** quando si utilizza la funzione di movimento in folle.

Limitazioni

La funzione di movimento in folle non è disponibile se:

- Motore e/o cambio non raggiungono la normale temperatura di esercizio.
- Si attiva il regolatore elettronico della velocità.
- Si porta la leva selettoria dalla posizione **D** alla posizione di cambio manuale.
- La velocità non è compresa fra circa 65 e 140 km/h (40 e 87 mph).
- La strada presenta una discesa superiore al 6% circa.
- Si cambia marcia manualmente con le leve al volante*.

Disattivazione e disinserimento permanente della funzione di movimento in folle

In alcune situazioni può essere utile disattivare o disinserire permanentemente la funzione per sfruttare il freno motore. Ad esempio, su discese ripide oppure in procinto di un sorpasso, al fine di affrontare la situazione nel modo più sicuro possibile.

Per disattivare la funzione di movimento in folle:

- Premere il pedale dell'acceleratore o del freno.
- Portare la leva selettoria in posizione manuale.
- Cambio di marcia con le leve al volante*.

Per disattivare la funzione di movimento in folle:

- Cambiare modalità di guida* o disattivare **Modalità di marcia ECO** nella videata funzioni.

Si può procedere in folle per brevi tratti anche senza utilizzare l'apposita funzione, riducendo il consumo di carburante. Per un maggiore risparmio di carburante, tuttavia, risulta più vantaggioso attivare la funzione di movimento in folle, che permette di percorrere in folle anche lunghi tratti.

Misuratore ECO sul display del conducente

Il misuratore ECO indica il livello di economia della guida:

- In caso di guida economica, il misuratore indica un valore basso, con la lancetta nell'area verde.
- In caso di guida non economica, ad esempio accelerazione rapida e frenata brusca, il misuratore indica un valore elevato.

Il misuratore ECO presenta anche un indicatore che mostra quale comportamento adotterebbe un conducente di riferimento nelle stesse condizioni. Questo corrisponde alla lancetta corta sul misuratore.





Misuratore ECO sul display del conducente da 12".



Misuratore ECO sul display del conducente da 8".

Climatizzatore ECO

In modalità **Eco** si attiva automaticamente il climatizzatore ECO nell'abitacolo per ridurre il consumo energetico.

NOTA

L'attivazione della funzione ECO modifica alcuni parametri nelle impostazioni del climatizzatore e riduce la funzionalità di alcune utenze elettriche. Alcune impostazioni possono essere ripristinate manualmente, ma la funzionalità completa richiede la disattivazione della funzione ECO o l'adattamento della modalità di guida **Individual*** per la funzionalità completa del climatizzatore.

In caso di condensa, premere il pulsante dello sbrinatori max, che funziona normalmente.

Relative informazioni

- Guida economica (p. 444)
- Start/Stop (p. 414)
- Modalità di guida* (p. 417)
- Attivazione/disattivazione dello sbrinatori di cristalli e specchi retrovisori (p. 203)

Controllo del livello* e sospensioni

Il controllo del livello regola automaticamente le caratteristiche di sospensioni e ammortizzatori dell'automobile per il massimo comfort e la massima funzionalità durante la guida. Per agevolare le operazioni di carico, discesa e salita, il livello può essere regolato anche manualmente.

Sospensioni pneumatiche e ammortizzatori

Il sistema è adattato in base alla modalità di guida selezionata e alla velocità dell'automobile. Utilizzando le sospensioni pneumatiche, l'altezza libera da terra viene regolata su un livello inferiore quando l'automobile procede ad alta velocità, in modo da ridurre la resistenza all'aria e aumentare la stabilità. Gli ammortizzatori sono generalmente impostati per assicurare il massimo comfort e si regolano continuamente al variare di fondo stradale, accelerazione dell'automobile, frenate e curve.



Il display del conducente indica quando è in corso la regolazione del livello.

Non è possibile regolare il livello se sono aperti una portiera o il cofano.

Impostazioni per il controllo del livello

Ausilio alla salita

L'automobile può essere abbassata per agevolare salita e discesa.

Attivazione dell'ausilio alla salita sul display centrale:

1. Premere **Impostazioni** nella videata superiore.
2. Premere **My Car → Sospensione**.
3. Selezionare **Controllo sospensioni ingresso e uscita facili**.

> Quando l'automobile è parcheggiata a motore spento, l'automobile viene abbassata (aprendo una portiera, la regolazione del livello si ferma e può riprendere con un certo ritardo dopo la chiusura della portiera). Quando l'automobile viene accesa e si mette in movimento, l'automobile si porta all'altezza richiesta dalla modalità di guida selezionata.

Disattivazione di sospensioni e controllo del livello

In alcuni casi è necessario disattivare la funzione, ad esempio se l'automobile deve essere sollevata con un martinetto*. In caso contrario, la differenza di livello connessa al sollevamento con un martinetto può provocare problemi alle sospensioni pneumatiche.

Disattivazione della funzione sul display centrale:

1. Premere **Impostazioni** nella videata superiore.
2. Premere **My Car → Sospensione**.
3. Selezionare **Disattiva controllo assetto**.

Modificare il livello per lo smorzamento degli ammortizzatori⁶

Nelle automobili con telaio attivo (Four-C) e sprovviste della funzione modalità di guida* è possibile regolare il livello di ammortizzazione dal display centrale:

1. Premere **Impostazioni** nella videata superiore.
2. Premere **My Car → Modalità di marcia → Controllo sospensioni** e selezionare il livello.

Posizione di carico

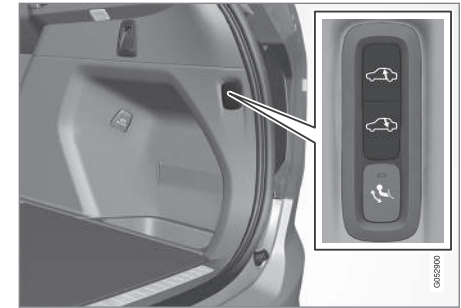

Utilizzare i pulsanti nel bagagliaio per regolare l'altezza del retrotreno e agevolare carico e scarico o le operazioni di aggancio/sgancio di un rimorchio. Vedere la sezione "Carico".

Parcheggio

Accertarsi che il posto scelto per il parcheggio lasci uno spazio sufficiente sopra e sotto l'automobile, in quanto l'altezza libera da terra può variare in base a temperatura esterna, modalità di carico, utilizzo della posizione di carico o modalità di guida selezionata dopo l'avviamento.

Il livello potrebbe regolarsi anche entro un certo tempo dopo aver parcheggiato l'automobile. In questo modo si possono compensare variazioni di altezza dovute a variazioni di temperatura nelle

⁶ A seconda dell'equipaggiamento dell'automobile.

- ◀ sospensioni pneumatiche dovute al raffreddamento dell'automobile.

Trasporto

In caso di trasporto su traghetto, treno o autocarro, è consentito imbracare l'automobile solamente attorno ai pneumatici, evitando le altre parti del telaio. Le possibili variazioni delle sospensioni pneumatiche durante il trasporto potrebbero pregiudicare la sicurezza dell'imbracatura.

Relative informazioni

- Modalità di guida* (p. 417)
- Carico (p. 236)

Trazione integrale*

La trazione integrale AWD (All Wheel Drive) agisce contemporaneamente sulle quattro ruote migliorando la tenuta di strada.

Per assicurare la massima tenuta di strada e prevenire lo slittamento delle ruote, la trazione viene distribuita automaticamente alle ruote con maggiore aderenza. Il sistema calcola continuamente il fabbisogno di coppia delle ruote posteriori e può ridistribuire immediatamente fino a metà della coppia del motore alle ruote posteriori.

La trazione integrale aumenta anche la stabilità ad alta velocità. Durante la guida normale, la maggior parte della trazione viene distribuita fra le ruote anteriori. Ad automobile ferma, la trazione integrale è sempre inserita per predisporre la massima trazione in fase di accelerazione.

Le caratteristiche della trazione integrale variano in base alla modalità di guida* selezionata.

Relative informazioni

- Modalità di guida* (p. 417)
- Guida a bassa velocità* (p. 432)

Funzioni dei freni

I freni dell'automobile si utilizzano per diminuire la velocità o impedire che l'automobile si metta in movimento.

Oltre a freno di servizio e stazionamento, l'automobile è dotata di diverse funzioni automatiche di ausilio alla frenata. Grazie a esse, ad esempio, non è necessario che il conducente tenga premuto il pedale del freno quando l'automobile è ferma a un semaforo, per partire in salita oppure procedere in discesa.

In base all'equipaggiamento dell'automobile possono essere presenti le seguenti funzioni di ausilio alla frenata:

- Frenata automatica ad automobile ferma (Auto Hold)
- Ausilio all'avviamento in salita (Hill Start Assist)
- Frenata automatica dopo una collisione
- City Safety
- Ausilio alla guida in discesa (Hill Descent Control)*

Relative informazioni

- Freno di servizio (p. 425)
- Freno di stazionamento (p. 428)
- Ausilio alla guida in discesa* (p. 433)
- Ausilio all'avviamento in salita (p. 431)

- Freno automatico ad automobile ferma (p. 431)
- Frenata automatica dopo una collisione (p. 427)

Freno di servizio

Il freno di servizio è usato per abbassare la velocità dell'auto in marcia.

Impianto del freno di servizio

L'automobile è dotata di due circuiti dei freni. Se un circuito dei freni si danneggia, il pedale del freno scenderà di più prima che i freni siano applicati. Sarà richiesta una maggiore pressione sul pedale per ottenere l'effetto di frenata normale.

La pressione esercitata dal conducente sul pedale del freno è aumentata da un servofreno.

ATTENZIONE

Il servofreno funziona solamente a motore acceso.

Se si preme il pedale del freno a motore spento, il pedale è più duro e per frenare l'automobile è necessaria una pressione maggiore.

In zone collinari o in caso di guida con carico elevato, si può ridurre l'usura dei freni utilizzando il freno motore con il cambio in posizione manuale. Il freno motore è più efficace se si utilizza la stessa marcia sia in discesa che in salita. Utilizzare la modalità di guida **Off Road*** per potenziare il freno motore esteso durante la marcia su discese ripide a bassa velocità.

Sistema antibloccaggio

L'automobile è dotata di freni antibloccaggio Anti-lock Braking System (ABS) che evitano il bloccaggio delle ruote durante la frenata e permettono di mantenere la capacità di sterzo. Quando interviene, si possono avvertire delle vibrazioni del tutto normali nel pedale del freno.

Una volta acceso il motore, al rilascio del pedale del freno viene eseguita una breve autodiagnosi del sistema ABS. L'automobile può eseguire un'altra autodiagnosi del sistema a bassa velocità. L'autodiagnosi può essere percepita come pulsazioni del pedale del freno.

Frenata su strade bagnate

Guidando per lungo tempo in condizioni di pioggia forte senza frenare, la potenza frenante potrebbe risultare ritardata alla prima frenata. Questa situazione può presentarsi anche dopo un lavaggio. In queste condizioni è necessario esercitare una maggiore pressione sul pedale del freno. Pertanto, mantenere una maggiore distanza di sicurezza dai veicoli antistanti.

Frenare a fondo dopo aver guidato su strade bagnate o dopo un lavaggio. I dischi dei freni si riscaldano, asciugano più rapidamente e sono protetti dalla corrosione. Prestare attenzione al traffico prima di frenare.

Frenata su strade cosparse di sale

Guidando su strade cosparse di sale può depositarsi uno strato salino su dischi e pastiglie dei



◀◀ freni. Questo potrebbe aumentare la distanza di frenata. Pertanto, aumentare ulteriormente la distanza di sicurezza dai veicoli antistanti. Inoltre:

- Frenare ogni tanto per rimuovere l'eventuale strato salino. Accertarsi che la frenata non costituisca un pericolo per gli altri utenti della strada.
- Premere delicatamente il pedale del freno al termine della corsa e prima di rimettersi in moto.

Manutenzione

Per mantenere sempre l'automobile su livelli elevati di sicurezza e affidabilità, si raccomanda di attenersi agli intervalli di assistenza Volvo specificati nel Libretto di Assistenza e Garanzia.

Nuovi dischi e pastiglie dei freni assicurano la massima potenza frenante dopo un "rodaggio" di qualche centinaio di chilometri. Compensare all'effetto di frenata ridotto premendo con più forza sul pedale freno. Volvo raccomanda di utilizzare solo pastiglie dei freni approvate per la vostra Volvo.

IMPORTANTE

Si raccomanda di controllare periodicamente l'usura dei componenti dell'impianto frenante.

Chiedere informazioni sulla procedura a un riparatore oppure affidargli direttamente l'ispezione. Si raccomanda un riparatore autorizzato Volvo.

Simboli sul display del conducente

Spia	Funzione
	Controllare il livello dell'olio dei freni. Se il livello è basso, rabboccare olio dei freni e controllare il motivo della perdita.
	Luce fissa per 2 secondi all'accensione del motore: Test diagnostico automatico. Luce fissa per più di 2 secondi: Anomalie al sistema ABS. Il normale impianto frenante dell'automobile è operativo, ma senza funzione ABS.

ATTENZIONE

Se sono accese contemporaneamente le spie dei freni e dell'ABS, può essere presente un'anomalia all'impianto frenante.

- Se il livello nel serbatoio dell'olio dei freni è normale, guidare l'automobile con cautela fino al riparatore più vicino per un controllo dell'impianto frenante. Si raccomanda un riparatore autorizzato Volvo.
- Se l'olio dei freni è sotto il livello **MIN** nel relativo serbatoio, rabboccare olio dei freni prima di proseguire la guida. Verificare la causa della perdita dell'olio dei freni.

Relative informazioni

- Funzioni dei freni (p. 424)
- Servofreno (p. 427)
- Luci di arresto (p. 152)
- Luci di arresto di emergenza (p. 427)

Luci di arresto di emergenza

Le luci di arresto di emergenza si attivano per segnalare una frenata brusca ai veicoli che seguono. La funzione attiva il lampeggio delle luci di arresto anziché l'accensione con luce fissa come avviene nelle normali frenate.

Le luci di arresto di emergenza si attivano in caso di frenata brusca o attivazione del sistema ABS a velocità elevata. Quando la velocità dell'automobile è diminuita a seguito di una frenata, le luci di arresto passano dal lampeggio alla luce fissa. Contemporaneamente si attivano i lampeggiatori di emergenza dell'automobile. Questi si disattivano solo quando il conducente preme il pedale dell'acceleratore o l'apposito pulsante.

Relative informazioni

- Freno di servizio (p. 425)
- Lampeggiatori di emergenza (p. 152)
- Luci di arresto (p. 152)

Servofreno

Il sistema del servofreno BAS (Brake Assist System) consente di aumentare la potenza frenante e quindi di ridurre la distanza di frenata.

Il sistema rileva la modalità di frenata del conducente e aumenta la potenza frenante all'occorrenza. La potenza frenante può essere maggiorata fino al livello in cui interviene il sistema ABS. La funzione si disattiva quando si inizia a rilasciare il pedale del freno.

NOTA

Quando si attiva la funzione BAS, il pedale del freno affonda leggermente più del normale. Tenere premuto il pedale del freno per il tempo necessario.

Rilasciando il pedale, il freno si disinserisce.

Relative informazioni

- Freno di servizio (p. 425)

Frenata automatica dopo una collisione

In caso di collisione con conseguente attivazione dei pretensionatori pirotecnici o dell'airbag oppure se viene rilevata una collisione con un animale di grandi dimensioni, i freni dell'automobile si inseriscono automaticamente. La funzione è concepita per impedire o attutire gli effetti di un'eventuale collisione secondaria.

Dopo una grave collisione, potrebbe non essere più possibile controllare e sterzare l'automobile. In queste condizioni, per prevenire o attenuare gli effetti di un'eventuale successiva collisione contro un veicolo o un oggetto nella traiettoria dell'automobile, si attiva automaticamente il sistema di ausilio che frena l'automobile in modo sicuro.

Durante la frenata si attivano luci di arresto e lampeggiatori di emergenza. Quando l'automobile si è fermata, i lampeggiatori di emergenza continuano a lampeggiare e viene inserito il freno di stazionamento.

Se una frenata non è opportuna, ad esempio se sussiste il rischio di essere investiti da un veicolo che segue, il conducente può bypassare il sistema premendo il pedale dell'acceleratore.

La funzione presuppone che l'impianto frenante sia integro dopo la collisione.

Vedere anche le sezioni "Rear Collision Warning" e "Blind Spot Information".



« Relative informazioni

- Funzioni dei freni (p. 424)
- Pretensionatori delle cinture (p. 61)
- Airbag (p. 65)
- Rear Collision Warning (p. 358)
- Blind Spot Information* (p. 359)

Freno di stazionamento

Il freno di stazionamento impedisce all'automobile ferma di mettersi in movimento bloccando meccanicamente due ruote.



Il comando del freno di stazionamento si trova nel tunnel fra i sedili.

Quando il freno di stazionamento elettrocomandato è inserito, si sente un leggero rumore dal motorino elettrico. Lo stesso rumore si verifica anche in occasione dei test diagnostici automatici del freno di stazionamento.

Se si inserisce il freno di stazionamento ad automobile ferma, esso agisce solo sulle ruote posteriori. Se l'inserimento avviene quando l'automobile è in movimento si attiva il normale freno di servizio, che agisce su tutte e quattro le ruote. La forza di frenata passa alle ruote posteriori quando l'automobile è quasi ferma.

Relative informazioni

- Funzioni dei freni (p. 424)
- Utilizzo del freno di stazionamento (p. 429)
- In caso di anomalie al freno di stazionamento (p. 430)

Utilizzo del freno di stazionamento

Utilizzare il freno di stazionamento per impedire all'automobile ferma di mettersi in movimento.

Inserimento del freno di stazionamento



1. Tirare il comando verso l'alto.
 - > Quando il freno di stazionamento è inserito, il simbolo sul display del conducente è acceso.
2. Controllare che l'auto sia stazionaria.

Simbolo sul display del conducente

Spia	Funzione
	Quando il freno di stazionamento è inserito, il simbolo è acceso. Se il simbolo lampeggia, si è verificata un'anomalia. Leggere il messaggio sul display del conducente.

Inserimento automatico

Il freno di stazionamento si inserisce automaticamente:

- se la funzione Auto Hold (freno automatico ad automobile ferma) è attivata e l'automobile è rimasta ferma più di 5 minuti circa.
- quando si seleziona la posizione **P** su una pendenza ripida.
- quando si spegne l'automobile.

Freno di emergenza

In caso di emergenza, il freno di stazionamento può essere inserito con l'automobile in movimento tenendo tirato il comando. La frenata si interrompe quando si rilascia il comando.

NOTA

In caso di utilizzo del freno di emergenza a velocità superiori, durante la frenata viene emesso un segnale acustico.

Disinserimento del freno di stazionamento



Disinserimento manuale

1. Premere a fondo il pedale del freno.
2. Premere il comando verso il basso.
 - > Il freno di stazionamento si disinserisce e il simbolo sul display del conducente si spegne.

Disinserimento automatico

1. Allacciare la cintura di sicurezza.
2. Accendere l'automobile.
3. Selezionare la posizione **D** o **R** e accelerare.
 - > Il freno di stazionamento si disinserisce e il simbolo sul display del conducente si spegne.

◀◀ **Parcheggio in pendenza**

ATTENZIONE

Inserire sempre il freno di stazionamento quando si parcheggia su superfici in pendenza. L'innesto di una marcia o la posizione **P** del cambio automatico non sono sufficienti per tenere ferma l'automobile in ogni situazione.

Se l'automobile è parcheggiata in salita:

- Girare le ruote nel verso **lontano** dal bordo marciapiede.

Se l'automobile è parcheggiata in discesa:

- Girare le ruote nella direzione **verso** il bordo marciapiede.

Carico pesante in salita

Un carico pesante, ad esempio un rimorchio, può far muovere l'automobile all'indietro al disinserimento automatico del freno di stazionamento in una salita ripida. Per evitare questo inconveniente, tirare in su il comando mentre ci si mette in marcia. Rilasciare il comando quando il motore raggiunge il regime di trazione.

Impostazioni del freno di stazionamento

L'attivazione automatica del freno di stazionamento si seleziona sul display centrale.

Attivazione automatica allo spegnimento dell'automobile:

1. Premere **Impostazioni** nella videata superiore.
2. Premere su **My Car** → **Freno di stazionamento e sospensioni** e deselezionare/selezionare la funzione **Attivazione automatica freno stazionamento**.

Relative informazioni

- Freno di stazionamento (p. 428)
- In caso di anomalie al freno di stazionamento (p. 430)
- Freno automatico ad automobile ferma (p. 431)

In caso di anomalie al freno di stazionamento

Se non è possibile disinserire o inserire il freno di stazionamento nemmeno dopo diversi tentativi, rivolgersi a un riparatore autorizzato Volvo.

In caso di guida con il freno di stazionamento inserito viene emesso un segnale di avvertimento acustico.

Se si deve parcheggiare l'automobile prima di aver riparato un'eventuale anomalia, girare le ruote come previsto per il parcheggio in pendenza e portare la leva selettoria in posizione **P**.



Bassa tensione della batteria

Se la tensione della batteria è troppo bassa, non è possibile disinserire e inserire il freno di stazionamento. Collegare una batteria ausiliaria se la tensione della batteria è troppo bassa.

Sostituzione delle pastiglie dei freni

Le pastiglie dei freni posteriori devono essere sostituite da un riparatore per la particolare struttura del freno di stazionamento elettrocomandato. Si raccomanda un riparatore autorizzato Volvo.

Simboli sul display del conducente

Spia	Funzione
	Se il simbolo lampeggia, si è verificata un'anomalia. Vedere il messaggio sul display del conducente.
	Anomalia nell'impianto frenante. Vedere il messaggio sul display del conducente.
	Messaggio informativo sul display del conducente.

Esempi di messaggi:

- **Freno di stazion. Servizio richiesto**
- **Freno di stazion. Sistema surriscaldato**
- **Freno di stazion. Temporaneamente non disponibile**

Relative informazioni

- Funzioni dei freni (p. 424)
- Utilizzo del freno di stazionamento (p. 429)
- Freno di stazionamento (p. 428)
- Ausilio all'avviamento con un'altra batteria (p. 407)

Ausilio all'avviamento in salita

L'ausilio all'avviamento in salita Hill Start Assist (HSA) impedisce all'automobile di arretrare in caso di avviamento in salita. Se l'automobile procede in retromarcia in salita, le impedisce di muoversi in avanti.

La funzione permette di mantenere per alcuni secondi la pressione nell'impianto frenante per spostare il piede dal pedale del freno a quello dell'acceleratore.

La forza frenante temporanea cessa dopo alcuni secondi o quando il conducente accelera.

L'ausilio all'avviamento in salita è disponibile anche quando è disattivato il freno automatico ad automobile ferma (Auto hold).

Relative informazioni

- Funzioni dei freni (p. 424)
- Freno automatico ad automobile ferma (p. 431)

Freno automatico ad automobile ferma

Grazie al freno automatico ad automobile ferma (Auto Hold), il conducente può rilasciare il pedale del freno, mantenendo la potenza frenante, quando l'automobile è ferma a un semaforo o incrocio.

Funzione

Quando l'automobile si ferma, i freni si attivano automaticamente. La funzione è operativa a prescindere dalla pendenza e tiene ferma l'automobile utilizzando il freno di servizio o stazionamento. Premendo nuovamente il pedale dell'acceleratore, i freni si disinseriscono.

In caso di frenata fino all'arresto in salita o discesa - premere il pedale del freno con maggior forza prima di rilasciarlo per evitare che l'auto non si blocchi.

Se il conducente spegne il motore mentre l'automobile è ferma, si inserisce il freno di stazionamento.

Disattivazione automatica

La funzione si disattiva automaticamente:

- quando la portiera del conducente è aperta e il conducente non ha allacciato la cintura.
- quando il cambio è in posizione **N**.

◀◀ Interruttore del freno automatico



Un indicatore nel pulsante è acceso quando la funzione è attivata.



Attivare o disattivare Auto Hold con l'interruttore nel tunnel. La funzione resta disattivata finché non viene riattivata.



Se la funzione è attiva e tiene ferma l'automobile con il freno di servizio (simbolo A acceso), per disattivarla si deve premere il pedale del freno contemporaneamente al pulsante.

Quando la funzione è disattivata, rimane attivato l'ausilio all'avviamento in salita (HSA) per impedire all'automobile di arretrare in caso di avviamento in salita.

Simboli sul display del conducente

Spia	Funzione
	Quando la funzione tiene ferma l'automobile utilizzando il freno di servizio, il simbolo è acceso.
	Quando la funzione tiene ferma l'automobile utilizzando il freno di stazionamento, il simbolo è acceso.

Relative informazioni

- Funzioni dei freni (p. 424)
- Ausilio all'avviamento in salita (p. 431)

Guida a bassa velocità*

La funzione di guida a bassa velocità Low Speed Control (LSC) agevola e migliora la guida fuoristrada e su fondi scivolosi, ad esempio con una roulotte su un prato oppure con un carrello barca su rampe di imbarco.

Nelle automobili con comando della modalità di guida*, la funzione è disponibile nella modalità di guida **Off Road**.

La funzione è sviluppata per la guida fuoristrada e con rimorchio a bassa velocità, fino a circa 40 km/h (25 mph).

Con la guida a bassa velocità si dà priorità a marce basse e trazione integrale, quindi la funzione aiuta a prevenire lo slittamento e assicura una migliore trazione su tutte le ruote. La sensibilità del pedale dell'acceleratore è ridotta per agevolare la regolazione di trazione e velocità a bassa velocità.

La funzione si attiva contemporaneamente a Hill Descent Control (HDC), consentendo di controllare con il pedale dell'acceleratore la velocità sulle pendenze ripide e riducendo la necessità di agire sul pedale del freno. Il sistema permette di mantenere una velocità bassa e costante sulle discese ripide.

Attivazione della guida a bassa velocità, LSC

La funzione si attiva in diversi modi in base all'equipaggiamento dell'automobile.

Con il comando della modalità di guida*

- Selezionare la modalità di guida **Off Road** per attivare la funzione.
- Selezionare un'altra modalità di guida per disattivarla.

Nella videata funzioni sul display centrale

Un'automobile senza comando della modalità di guida è dotata di un pulsante funzione di marcia a bassa velocità con **Hill Descent Control** nella videata funzioni sul display centrale.

- Premere il pulsante per attivare la funzione.
 - > Un indicatore nel pulsante è acceso quando la funzione è attivata.

i NOTA

Quando è attivato LSC con HDC, variano la risposta del pedale dell'acceleratore e del motore.

i NOTA

Questa modalità di guida non è progettata per l'uso su strada.

i NOTA

La funzione viene disattivata se si procede a velocità elevate e, se si desidera, deve essere riattivata a velocità minori.

Relative informazioni

- Funzioni dei freni (p. 424)
- Ausilio alla guida in discesa* (p. 433)
- Modalità di guida* (p. 417)

Ausilio alla guida in discesa*

L'ausilio alla guida in discesa, Hill Descent Control (HDC) è una funzione di guida a bassa velocità con freno motore esteso. Permette di aumentare o diminuire la velocità dell'automobile nelle discese ripide agendo solamente sul pedale dell'acceleratore, senza utilizzare il freno di servizio.

Nelle automobili con comando della modalità di guida*, la funzione è disponibile nella modalità di guida **Off Road**.

L'ausilio alla guida in discesa è progettato per la guida fuoristrada a bassa velocità e risulta particolarmente utile nella guida in discese ripide su fondi difficili. Non dovendo utilizzare il pedale del freno, il conducente può concentrarsi sullo sterzo.

⚠ ATTENZIONE

Il sistema HDC non funziona in tutte le situazioni ed è progettato solo come ausilio alla guida.

La responsabilità di una guida sicura spetta sempre al conducente.

Funzione

L'ausilio alla guida in discesa permette all'automobile di procedere a passo d'uomo sia in marcia avanti che in retromarcia assistita dall'impianto frenante. Con il pedale dell'acceleratore, è possibile aumentare la velocità se occorre. Quando si



- rilascia il pedale dell'acceleratore, l'automobile viene rapidamente frenata a passo d'uomo, a prescindere dalla pendenza e senza necessità di utilizzare il freno di servizio. Quando la funzione è attiva, si accendono le luci di arresto.

Il conducente può frenare o fermare l'automobile e ridurre la velocità a passo d'uomo in qualsiasi momento con il freno di servizio.

La funzione si attiva contemporaneamente a Low Speed Control (LSC), agevolando e migliorando la guida fuoristrada e su fondi scivolosi. I sistemi sono progettati per la guida a bassa velocità, fino a circa 40 km/h (25 mph).

Attivazione dell'ausilio alla guida in discesa, HDC

L'ausilio alla guida in discesa funziona solo a bassa velocità.

La funzione si attiva in diversi modi in base all'equipaggiamento dell'automobile.

Con il comando della modalità di guida*



- Selezionare la modalità di guida **Off Road** per attivare la funzione.
- Selezionare un'altra modalità di guida per disattivarla. Cambiando modalità di guida su una pendenza ripida, la potenza frenante diminuisce gradualmente.

Nella videata funzioni sul display centrale

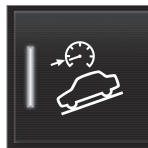

Un'automobile senza comando della modalità di guida è dotata di un pulsante funzione di marcia a bassa velocità con **Hill Descent Control** nella videata funzioni sul display centrale.

- Premere il pulsante per attivare la funzione.
 - > Un indicatore nel pulsante è acceso quando la funzione è attivata.

Raccomandazioni per la guida con HDC

- L'HDC può essere utilizzato con il cambio in posizione **D** o **R** oppure se è inserita la 1a o la 2a in posizione di cambio manuale.
- Non è possibile inserire la 3a o una marcia superiore in posizione di cambio manuale.

i **NOTA**

Quando è attivato LSC con HDC, variano la risposta del pedale dell'acceleratore e del motore.

i **NOTA**

Questa modalità di guida non è progettata per l'uso su strada.

i **NOTA**

La funzione viene disattivata se si procede a velocità elevate e, se si desidera, deve essere riattivata a velocità minori.

Relative informazioni

- Funzioni dei freni (p. 424)
- Guida a bassa velocità* (p. 432)
- Modalità di guida* (p. 417)

Guado

Con guado si intende guidare l'auto attraverso una massa d'acqua più profonda rispetto ad un normale ristagno d'acqua sulla carreggiata. Effettuare il guado con particolare cautela.

L'auto può essere guidata in zone allagate con una profondità dell'acqua di massimo 45 cm e procedendo a passo d'uomo. Maggiore cautela deve essere osservata in caso di passaggio attraverso corsi d'acqua con corrente forte.

Per attraversare una pozza d'acqua, procedere a velocità ridotta senza fermare l'automobile. Una volta passata l'acqua, premere leggermente il pedale del freno per controllare che la forza di frenata sia corretta. Acqua, fango ecc. possono bagnare le pastiglie dei freni riducendo la forza di frenata.

- Pulire gli eventuali contatti del collegamento di riscaldatore elettrico e collegamento del rimorchio in caso di contatto con acqua e fango.
- Non lasciare l'automobile in una pozza d'acqua che supera il livello delle soglie in quanto si potrebbero verificare guasti elettrici.

! IMPORTANTE

Il motore potrebbe subire danni se penetra acqua nel filtro dell'aria.

A profondità superiori a 45 cm, l'acqua potrebbe penetrare nella trasmissione. In tal caso, si riduce la capacità di lubrificazione degli oli e quindi la durata di questi impianti.

I danni a componenti, motore, trasmissione, turbocompressore, differenziale o relativi componenti interni causati da allagamenti, bloccaggio idrostatico o mancanza di olio non sono coperti dalla garanzia.

In caso di spegnimento del motore nell'acqua, non tentare di riavviarlo. Trainare l'automobile fuori dall'acqua e portarla presso un riparatore. Si raccomanda un riparatore autorizzato Volvo. Rischio di avaria del motore.

Relative informazioni

- Traino (p. 454)
- Trasportare l'automobile (p. 455)

Surriscaldamento di motore e trasmissione

In condizioni di guida difficili, ad esempio su fondi ripidi e nei climi caldi, il motore e la trasmissione potrebbero surriscaldarsi. Questo fenomeno è accentuato dalla presenza di carichi pesanti.

- In caso di surriscaldamento, la potenza del motore può essere temporaneamente limitata.
- Rimuovere le luci supplementari davanti alla griglia se si guida in climi caldi.
- Se la temperatura nell'impianto di raffreddamento del motore diventa eccessiva si accende un simbolo di allarme e il display del conducente visualizza il messaggio **Temperatura motore Alta temperatura. Arresto immediato.** In tal caso, fermarsi in un luogo sicuro e lasciare raffreddare il motore al minimo per alcuni minuti.
- Se appare il messaggio **Temperatura motore Alta temperatura. Spegner il motore o Liquido raffr. motore Basso livello. Spegner il motore,** fermarsi e spegnere il motore.
- In caso di surriscaldamento del cambio viene selezionato un programma di marce alternativo. Inoltre si attiva una funzione protettiva integrata che, fra l'altro, accende un simbolo di allarme e il display del conducente visualizza il messaggio **Cambio caldo Riduci**



- « velocità per abbassare la temperatura o **Cambio surriscaldato Fermarsi in sicurezza, attendere per il raffredd.** Seguire la raccomandazione e ridurre la velocità oppure fermarsi in un luogo sicuro e far funzionare il motore al minimo per alcuni minuti per raffreddare il cambio.
- In caso di surriscaldamento il climatizzatore può disattivarsi temporaneamente.
 - Non spegnere subito il motore dopo aver guidato su percorsi difficili.



i NOTA

È normale che la ventola di raffreddamento del motore rimanga in funzione per un certo tempo dopo lo spegnimento del motore.

⚠ ATTENZIONE

Nel suo normale funzionamento l'impianto di scarico sviluppa elevate temperature. Onde evitare gravi bruciature e/o ustioni su parti del corpo si invitano gli utenti a prestare la massima attenzione nell'evitare qualsiasi contatto fisico diretto con la parte terminale del tubo di scarico.

Simboli sul display del conducente

Spia	Funzione
	Alta temperatura motore. Seguire la raccomandazione.
	Basso livello liquido refrigerante. Seguire la raccomandazione.
	Cambio caldo/surriscaldato/in raffreddamento. Seguire la raccomandazione.

Relative informazioni

- Guidare con rimorchio in condizioni particolari (p. 451)
- Preparativi in vista di un lungo viaggio (p. 437)

Sovraccarico della batteria di avviamento

Le funzioni elettriche dell'automobile impegnano la batteria a livelli diversi. Non lasciare il quadro in posizione **II** quando l'automobile è spenta. Usare piuttosto la posizione **I**, che consuma meno corrente.

Prestare inoltre attenzione ai vari accessori che impegnano l'impianto elettrico. Non utilizzare funzioni che consumano molta corrente quando l'automobile è spenta. Queste funzioni sono, ad esempio:

- ventola dell'abitacolo
- fari
- tergicristallo
- impianto audio (volume alto).

Se la tensione della batteria di avviamento è bassa, il display del conducente visualizza il messaggio **Batteria 12 V Carica bassa, modalità salva-energia imminente**. La funzione di risparmio energetico disattiva o limita alcune funzioni, ad esempio ventola dell'abitacolo e/o impianto audio.

- Ricaricare la batteria di avviamento accendendo l'automobile e guidandola per almeno 15 minuti. La batteria di avviamento si ricarica in modo più efficace durante la guida che con il motore al minimo.

Relative informazioni

- Posizioni del quadro (p. 403)
- Batteria di avviamento (p. 558)

Preparativi in vista di un lungo viaggio

Prima di una vacanza o di un lungo viaggio, è importante controllare con cura le funzioni e l'equipaggiamento dell'automobile.

Controllare che:

- il motore funzioni correttamente e il consumo di carburante sia normale
- non siano presenti perdite (carburante, olio o altri liquidi)
- tutte le lampadine funzionino correttamente
- la profondità del battistrada e la pressione dei pneumatici siano sufficienti
- triangolo di emergenza e giubbotto ad alta visibilità si trovino a bordo (obbligatorio in alcuni Paesi)
- le spazzole tergicristallo siano buone condizioni.

Relative informazioni

- Consumo di carburante ed emissioni di CO₂ (p. 601)
- Controllo della pressione dei pneumatici (p. 510)
- Rabbocco del liquido lavacrystal (p. 558)
- Guida invernale (p. 438)
- Guida economica (p. 444)
- Impostazioni per il modem dell'automobile* (p. 493)

- Carico (p. 236)
- Pilot Assist* (p. 322)
- Limitatore di velocità* (p. 293)
- Informazioni sugli autovelox* (p. 368)
- Guida con rimorchio (p. 448)
- Guado (p. 435)
- Antifurto* (p. 277)
- Controllo del livello* e sospensioni (p. 422)
- Triangolo di emergenza (p. 529)
- Kit di riparazione pneumatici provvisoria (p. 517)
- Ruota di scorta* (p. 526)

Guida invernale

In inverno è importante effettuare alcuni controlli per assicurare la massima affidabilità dell'automobile.

Controllare quanto segue soprattutto prima dell'inverno:

- Il refrigerante del motore deve contenere il 50 % di glicole. Questa miscela protegge il motore dal gelo fino a circa -35°C. Per evitare rischi per la salute, non mescolare diversi tipi di glicole.
- Il serbatoio del carburante deve essere quasi pieno per evitare la formazione di condensa.
- La viscosità dell'olio motore è importante. Gli oli a bassa viscosità (oli più fluidi) agevolano l'avviamento in climi freddi e riducono il consumo di carburante a motore freddo. Per maggiori informazioni sugli oli adatti, vedere la sezione "Condizioni di guida sfavorevoli per l'olio motore".

! IMPORTANTE

Non è consentito utilizzare oli a bassa viscosità in caso di guida intensa o nei climi caldi.

- Verificare lo stato della batteria di avviamento e il livello di carica. In climi freddi, la batteria

di avviamento è esposta a maggiori sollecitazioni e la sua autonomia si riduce.

- Utilizzare il liquido lavacrystalli con antigelo per evitare la formazione di ghiaccio nel serbatoio del liquido lavacrystalli.

Fondo stradale scivoloso

Per migliorare l'aderenza, Volvo raccomanda di utilizzare pneumatici invernali su tutte le ruote in caso di rischio di neve o ghiaccio.

i NOTA

In alcuni Paesi, l'uso dei pneumatici invernali è obbligatorio per legge. L'utilizzo dei pneumatici chiodati non è consentito in tutti i Paesi.

Esercitarsi con la guida su strada sdruciolevole in modo controllato per familiarizzare con le reazioni dell'automobile.

Relative informazioni

- Rabbocco del liquido refrigerante (p. 547)
- Condizioni di guida sfavorevoli per l'olio motore (p. 597)
- Batteria di avviamento (p. 558)
- Ruote invernali (p. 527)
- Rabbocco del liquido lavacrystalli (p. 558)
- Sostituzione delle spazzole tergicristallo (p. 556)

- Climatizzatore di parcheggio* (p. 216)
- Attivazione/disattivazione dello sbrinamento di cristalli e specchi retrovisori (p. 203)
- Modalità di guida* (p. 417)
- Freno di servizio (p. 425)
- Trazione integrale* (p. 424)
- Controllo della stabilità elettronico (p. 289)

Apertura/chiusura dello sportello del serbatoio e rifornimento

Il serbatoio del carburante è dotato di un sistema di rifornimento senza tappo.

Apertura/chiusura dello sportello del serbatoio

L'apertura dello sportello del serbatoio è possibile solamente se l'automobile è sbloccata.



Con una freccia accanto al simbolo del serbatoio, il display del conducente indica il lato dell'automobile in cui si trova lo sportello del serbatoio.

1. Aprire lo sportello del serbatoio, esercitando una lieve pressione sulla parte posteriore di esso.
2. Al rifornimento ultimato chiudere lo sportello applicando una certa pressione.

Rifornimento al distributore di benzina

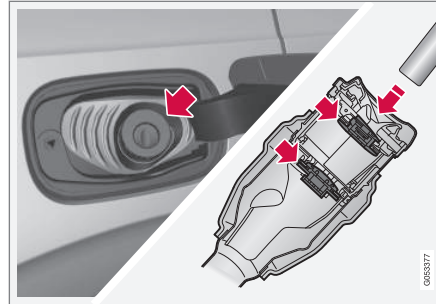

Procedere al rifornimento come spiegato qui di seguito.

1. Aprire lo sportello del serbatoio.
2. Utilizzare un carburante approvato per l'automobile, vedere l'identificatore⁷ all'interno dello sportello del serbatoio. Per informazioni su carburanti approvati e identificatore, vedere la sezione "Benzina" o "Diesel".
3. Inserire l'ugello della pompa nell'apertura di rifornimento. Il tubo di rifornimento prevede due sportelli apribili. Per iniziare il rifornimento è necessario inserire l'ugello della pompa in entrambi gli sportelli.

4. Non rifornire eccessivamente, ma interrompere al primo scatto dell'ugello della pompa.
 - > Il serbatoio è pieno.

i NOTA

A temperature esterne elevate, il carburante può trascinare da un serbatoio troppo pieno.

Rifornimento con tanica di riserva⁸

Per il rifornimento da una tanica di riserva, utilizzare l'imbuto che si trova sotto la botola nel bagagliaio.

1. Aprire lo sportello del serbatoio.
2. Inserire l'imbuto nell'apertura di rifornimento. Il tubo di rifornimento prevede due sportelli apribili. Per iniziare il rifornimento è necessario inserire il tubo dell'imbuto in entrambi gli sportelli.

Etichetta

Non usare mai il riscaldatore a carburante quando l'auto si trova nell'area di una stazione di rifornimento.

⁷ L'identificatore a norma CEN prEN16942 si trova all'interno dello sportello del serbatoio ed entro due anni sarà applicato sulle pompe di rifornimento corrispondenti e sui relativi ugelli nelle stazioni di servizio in tutta Europa.

⁸ Solo automobili con motore diesel.

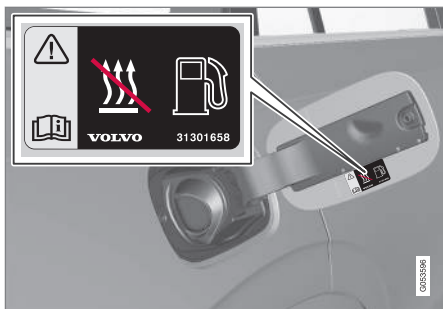

Etichetta sul lato interno dello sportello del serbatoio.

Relative informazioni

- Utilizzo del carburante (p. 440)
- Benzina (p. 441)
- Diesel (p. 442)

Utilizzo del carburante

Non usare carburante di qualità inferiore a quanto raccomandato da Volvo, poiché la potenza del motore ed il consumo carburante potrebbero essere influenzati negativamente.

⚠ ATTENZIONE

Non inalare mai i vapori di carburante e prevenire il contatto con gli occhi.

Se il carburante entra in contatto con gli occhi, togliere le eventuali lenti a contatto e risciacquare gli occhi con abbondante acqua per almeno 15 minuti. Consultare un medico.

Non ingerire il carburante. Benzina, bioetanolo, relative miscele e gasolio sono altamente tossici e, se ingeriti, possono causare lesioni permanenti o mortali. In caso di ingestione, consultare immediatamente un medico.

⚠ ATTENZIONE

Il carburante fuoriuscito potrebbe incendiarsi.

Spegnere il riscaldatore a carburante prima del rifornimento.

Non portare mai con sé un cellulare acceso durante il rifornimento. L'eventuale attivazione della suoneria può creare una scintilla e infiammare i vapori di benzina, causando incendi e lesioni personali.



IMPORTANTE

La miscelazione di tipi di carburante diversi e l'utilizzo di carburante non raccomandato invalidano le garanzie Volvo e gli eventuali contratti di assistenza integrativi, a prescindere dal tipo di motore.



NOTA

Condizioni meteorologiche estreme e guida con rimorchio o ad alta quota, in combinazione con la qualità del carburante, influenzano le prestazioni dell'automobile.

Relative informazioni

- Benzina (p. 441)
- Diesel (p. 442)
- Apertura/chiusura dello sportello del serbatoio e rifornimento (p. 439)
- Guida economica (p. 444)

Benzina

La benzina è un tipo di combustibile destinato alle automobili con motore a benzina.

Utilizzare solo benzina di marche note. Non utilizzare mai carburante di qualità dubbia. La benzina deve essere conforme alla norma EN 228.

Identificatore per la benzina

L'identificatore⁹ si trova all'interno dello sportello del serbatoio ed entro due anni sarà applicato sulle pompe di rifornimento corrispondenti e sui relativi ugelli nelle stazioni di servizio in tutta Europa.

Questi sono gli identificatori relativi agli attuali carburanti standard in Europa. Nelle automobili con motore a benzina si può utilizzare una benzina con i seguenti identificatori:



E5 è una benzina contenente max il 2,7% di ossigeno e max il 5% in volume di etanolo.



E10 è una benzina contenente max il 3,7% di ossigeno e max il 10% in volume di etanolo.

! IMPORTANTE

- È consentito l'utilizzo di carburante con un contenuto di etanolo massimo del 10% in volume.
- È consentito l'utilizzo di benzina EN 228 E10 (contenuto di etanolo massimo del 10% in volume).
- Non è consentito un tenore di etanolo superiore a E10 (contenuto di etanolo massimo del 10% in volume), ad esempio E85.

Ottani

- La benzina a 95 RON può essere utilizzata durante la guida normale.
- Si raccomanda carburante a 98 RON per ottenere la massima potenza e il minimo consumo di carburante.

Per prestazioni e consumi di carburante ottimali a temperature superiori a +38 °C, si raccomanda

l'utilizzo di benzina con il massimo numero di ottani.

! IMPORTANTE

- Per prevenire danni al catalizzatore, utilizzare esclusivamente benzina senza piombo.
- È vietato l'utilizzo di carburante contenente additivi metallici.
- Non utilizzare mai additivi non raccomandati da Volvo.

Relative informazioni

- Utilizzo del carburante (p. 440)
- Apertura/chiusura dello sportello del serbatoio e rifornimento (p. 439)

⁹ A norma CEN prEN16942.

Diesel

Il gasolio è un tipo di combustibile destinato alle automobili con motore diesel.

Utilizzare solo gasolio di marche note. Non utilizzare mai carburante di qualità dubbia. Il gasolio deve essere conforme alla norma EN 590 o SS 155435. I motori diesel sono sensibili alle impurità nel carburante, ad esempio a una quantità eccessiva di zolfo e metalli.

Identificatore

L'identificatore¹⁰ si trova all'interno dello sportello del serbatoio ed entro due anni sarà applicato sulle pompe di rifornimento corrispondenti e sui relativi ugelli nelle stazioni di servizio in tutta Europa.

Questo è l'identificatore relativo agli attuali carburanti standard in Europa. Nelle automobili con motore diesel si può utilizzare un gasolio con i seguenti identificatori:



B7 è un **gasolio** contenente max il 7% in volume di esteri metilici di acidi grassi (FAME).

A basse temperature (inferiori a 0°C), il gasolio può formare depositi di paraffina che rendono difficile l'avviamento. I carburanti in commercio sono normalmente adatti a stagione e zona climatica, ma in caso di condizioni meteorologiche estreme, carburante stantio o spostamento in altre zone climatiche, si possono formare depositi di paraffina.

Il rischio di condensa nel serbatoio si riduce se il serbatoio viene mantenuto costantemente pieno.

Assicurarsi che la zona intorno al tubo di rifornimento sia pulita durante il rifornimento. Evitare versamenti sulle superfici verniciate. Lavare con acqua e sapone se si verificano versamenti.

! IMPORTANTE

Il gasolio deve:

- essere conforme alla norma EN 590 e/o SS 155435
- avere un contenuto di zolfo max di 10 mg/kg
- contenere max il 7% vol. di FAME¹¹ (B7).

! IMPORTANTE

Carburanti simili al gasolio il cui utilizzo è vietato:

- Additivi speciali
- Marine Diesel Fuel
- Olio combustibile
- FAME¹² e olio vegetale.

Tali carburanti non soddisfano i requisiti Volvo e aumentano usura e danni al motore non coperti dalla garanzia Volvo.

Relative informazioni

- Esaurimento del carburante e motore diesel (p. 443)
- Filtro antiparticolato (p. 443)

¹⁰ Norma CEN prEN16942.

¹¹ Fatty Acid Methyl Ester

¹² È consentito l'utilizzo di gasolio con max il 7% vol. di FAME (B7).

Esaurimento del carburante e motore diesel

In caso di spegnimento del motore per esaurimento del carburante, occorre attendere qualche istante prima di controllare l'impianto di alimentazione.

Dopo aver effettuato il rifornimento di gasolio e prima di avviare il motore, procedere in questo modo:

1. La chiave telecomando deve essere a bordo.
2. Portare il quadro in posizione **II** ruotando l'interruttore di avviamento su **START** e, senza premere il pedale del freno, tenerla in posizione **START** circa 4 secondi. Rilasciare quindi la manopola, che torna automaticamente alla posizione di partenza.
3. Attendere circa un minuto.
4. Per accendere il motore: Premere il pedale del freno e ruotare nuovamente l'interruttore di avviamento su **START**.

i NOTA

Prima di effettuare il rifornimento per esaurimento del carburante:

- Fermarsi su una superficie più piana/orizzontale possibile - se l'automobile è inclinata potrebbero formarsi sacche d'aria nel carburante.

Raccomandazioni per il rifornimento da tanica di riserva

Per il rifornimento di gasolio da una tanica di riserva, utilizzare l'imbuto che si trova sotto la botola nel bagagliaio. Prestare attenzione ed inserire bene il tubo dell'imbuto nel bocchettone di rifornimento. Il tubo di rifornimento è dotato di uno sportello apribile e il tubo dell'imbuto deve essere inserito oltre lo sportello prima di iniziare il rifornimento.

Relative informazioni

- Diesel (p. 442)
- Consumo di carburante ed emissioni di CO₂ (p. 601)

Filtro antiparticolato

Le automobili diesel sono dotate di un filtro antiparticolato che aumenta l'efficacia della depurazione dei gas di scarico.

Durante la guida normale, le particelle contenute nei gas di scarico vengono raccolte nel filtro. Per bruciare le particelle e svuotare il filtro si attiva la rigenerazione. A tal fine, il motore deve aver raggiunto la normale temperatura di esercizio.

La rigenerazione del filtro antiparticolato avviene automaticamente e in genere richiede 10-20 minuti. In caso di velocità media ridotta, può richiedere più tempo. Durante la rigenerazione, il consumo di carburante aumenta leggermente.

Rigenerazione in climi freddi

Se l'automobile viene utilizzata spesso per brevi tragitti in climi freddi, il motore non raggiunge la normale temperatura di esercizio. In tal caso, la rigenerazione del filtro antiparticolato diesel non avviene e il filtro non si svuota.

Quando il filtro si è riempito di particolato all'80% circa, si accende un triangolo di avvertimento giallo e viene visualizzato il messaggio **Filtro antipartic. pieno Vedere Manuale del proprietario** sul display del conducente.

Avviare la rigenerazione del filtro guidando l'automobile, preferibilmente su una strada extraurbana o un'autostrada, finché il motore non raggiunge



- ◀◀ la normale temperatura di esercizio. Continuare a guidare l'automobile per altri 20 minuti.

i NOTA

Durante la rigenerazione:

- si può avvertire una lieve riduzione temporanea della potenza del motore
- il consumo di carburante aumenta temporaneamente
- si può avvertire odore di bruciato.

Al termine della rigenerazione, il messaggio di avvertimento viene cancellato automaticamente.

Utilizzare il riscaldatore di parcheggio* nei climi freddi affinché il motore raggiunga più velocemente la temperatura di esercizio.

! IMPORTANTE

Se il filtro si riempie completamente di particelle, può risultare difficile accendere il motore e il filtro smette di svolgere la sua funzione. In tal caso, può essere necessario sostituire il filtro.

Relative informazioni

- Diesel (p. 442)

¹³ Vedere la sezione "Modalità di guida ECO".

¹⁴ Vale per la guida con cambio manuale.

Guida economica

Guidare in economia e preservare l'ambiente usando uno stile di guida tranquillo e previdente, ed adattando la velocità e lo stile di guida alle situazioni vigenti.

- Per ridurre i consumi di carburante, attivare la modalità di guida Eco.
- Usare la funzione di movimento in folle Eco Coast¹³ - il freno motore è disabilitato, per cui l'energia cinetica dell'auto è usata per rotolare per tratti prolungati.
- Guidare nella marcia più alta possibile¹⁴, in base al traffico e alle condizioni stradali - riducendo il regime si riduce il consumo di carburante. Vedere l'indicatore di cambio di marcia.
- Guidare a velocità uniforme e mantenendo buone distanze dagli altri veicolo per ridurre al minimo le frenate.
- La velocità elevata dà un consumo di carburante aumentato; la resistenza aumenta con la velocità.
- Non riscaldare il motore con il funzionamento al minimo, bensì mettersi in marcia con un carico normale direttamente dopo l'avviamento - un motore freddo consuma più carburante rispetto ad un motore caldo.

- Controllare regolarmente che la pressione dei pneumatici sia corretta. Per ridurre al minimo i consumi si raccomanda la pressione dei pneumatici ECO.
- La scelta degli pneumatici può incidere sul consumo di carburante; consigliarsi con un concessionario in merito agli pneumatici più adatti.
- Togliere dall'automobile gli oggetti inutili - maggiore è il carico, maggiore è il consumo.
- In sede di frenata, utilizzare il freno motore, se non comporta rischi per gli altri utenti della strada.
- Carico sul tetto e box sul tetto aumentano la resistenza all'aria e quindi il consumo - rimuovere il portapacchi quando non viene utilizzato.
- Evitare di guidare con i finestrini aperti.

! ATTENZIONE

Non spegnere mai il motore durante la guida, ad esempio in discesa, in quanto si disattivano sistemi importanti come servosterzo e servofreno.

Relative informazioni

- Posizione di marcia ECO (p. 420)
- Pressioni dei pneumatici approvate (p. 606)

- Consumo di carburante ed emissioni di CO2 (p. 601)
- Drive-E - gioia di guida più pulita (p. 26)

Dispositivo di traino*

L'automobile può essere dotata di un dispositivo di traino per trainare i tipi di rimorchio comuni.

Esistono diverse versioni di dispositivi di traino per l'automobile. Per maggiori informazioni, rivolgersi a un concessionario Volvo.

Per maggiori informazioni sui pesi del rimorchio e sulle pressioni sulla sfera, vedere la sezione "Peso del rimorchio e pressione sulla sfera".

IMPORTANTE

Per evitare di scaricare la batteria di avviamento, allo spegnimento del motore può essere disattivata automaticamente l'alimentazione costante di tensione di batteria al contatto del rimorchio.

IMPORTANTE

Pulire e ingrassare regolarmente la sfera per prevenire l'usura.

NOTA

Quando si utilizza un gancio dotato di stabilizzatore, la sfera non necessita di lubrificazione.

Quanto detto vale anche se si fissa un portabiciclette intorno alla sfera.

NOTA

Se l'automobile è dotata di dispositivo di traino, è sprovvista di attacco posteriore per l'occhiello di traino.

Relative informazioni

- Guida con rimorchio (p. 448)
- Peso di traino e pressione sulla sfera (p. 592)
- Controllo della stabilità per il traino* (p. 451)
- Specifiche per il dispositivo di traino* (p. 448)
- Gancio di traino retrattile ed estraibile* (p. 446)

Gancio di traino retrattile ed estraibile*

Il gancio di traino retrattile ed estraibile è sempre facilmente accessibile ed è facile da spiegare o ritrarre in base all'esigenza. In posizione ritratta, il gancio di traino è completamente nascosto.

ATTENZIONE

Seguire attentamente le istruzioni per la chiusura e l'apertura del dispositivo di traino.

Estrazione del gancio di traino

ATTENZIONE

Evitare di trovarsi vicino ai paraurti, nella zona posteriore centrale dell'automobile, mentre si estrae il gancio di traino.



1. Aprire il portellone. Sul lato posteriore destro del bagagliaio è presente un pulsante per la ritrazione e l'estrazione del gancio di traino. La funzione di estrazione è attiva quando la spia del pulsante è accesa fissa in arancione.



2. Premere brevemente il pulsante. Tenendolo premuto a lungo, l'estrazione potrebbe non avviarsi.
 - > Il gancio di traino esce e si abbassa in una posizione sbloccata. La spia lampeggia in arancione.

ATTENZIONE

Non premere il pulsante per la ritrazione e l'estrazione se è collegato un rimorchio al dispositivo di traino.

NOTA

Il gancio di traino deve essere completamente estratto per poi essere portato in posizione bloccata. La procedura può richiedere alcuni secondi. Se il gancio di traino non si porta in posizione bloccata, attendere alcuni secondi e riprovare.



3. Bloccare il gancio di traino portandolo al finecorsa. Ora la spia è accesa fissa in arancione.
 - > Il gancio di traino è pronto per l'utilizzo.

ATTENZIONE

Assicurarsi che il cavo di sicurezza del rimorchio sia fissato all'attacco corretto.

NOTA

La modalità di risparmio energetico si attiva dopo un certo tempo e la spia si spegne. Per riattivare il sistema occorre chiudere e riaprire il portellone. Quanto detto vale sia per la ritrazione che l'estrazione del dispositivo di traino.

Se l'automobile rileva elettricamente che è collegato un rimorchio, la spia non sarà più accesa con luce fissa.

Ritrarre il gancio di traino

! IMPORTANTE

Prima di ritrarre il dispositivo di traino, accertarsi che non vi sia un connettore o adattatore nella presa elettrica.

1. Aprire il portellone. Premere brevemente il pulsante sul lato posteriore destro del bagagliaio. Tenendolo premuto a lungo, la ritrazione potrebbe non avviarsi.
 - > Il dispositivo di traino viene ritratto automaticamente in modalità sbloccata. La spia in corrispondenza del pulsante lampeggia in arancione.

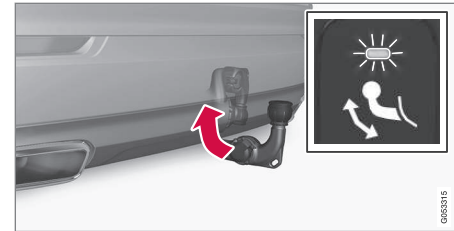

2. Bloccare il dispositivo riportandolo al finecorsa di ritrazione.
 - > Quando il dispositivo di traino è ritratto correttamente, la spia è accesa fissa.



Relative informazioni

- Dispositivo di traino* (p. 445)
- Specifiche per il dispositivo di traino* (p. 448)

Specifiche per il dispositivo di traino*

Quote e punti di fissaggio per il dispositivo di traino.

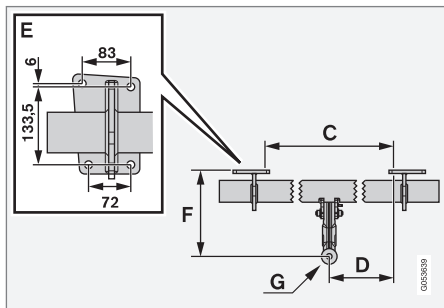
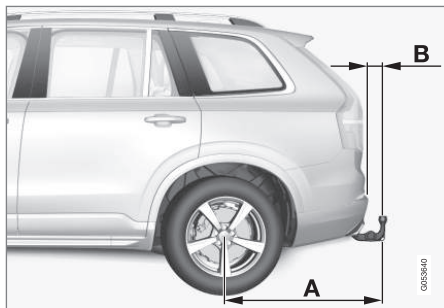

Misure, attacchi (mm)	
A	1476
B	86
C	875
D	437,5
E	Vedere figura sopra
F	273
G	Centro della sfera

Relative informazioni

- Dispositivo di traino* (p. 445)

Guida con rimorchio

In caso di guida con rimorchio è importante considerare alcuni aspetti relativi al dispositivo di traino, rimorchio e disposizione del carico sul rimorchio.

La capacità di carico dipende dal peso a vuoto dell'automobile. Il peso totale dei passeggeri e di tutti gli optional, ad esempio il gancio di traino, riduce la capacità di carico dell'automobile in misura corrispondente.

L'automobile viene fornita con le attrezzature necessarie per la guida con rimorchio.

- Il dispositivo di traino dell'auto deve essere omologato.
- Mettere il carico nel rimorchio in modo che la pressione sul dispositivo di traino dell'automobile rispetti la pressione massima sulla sfera. La pressione sulla sfera è calcolata come parte del carico utile dell'automobile.
- Aumentare la pressione dei pneumatici fino a raggiungere quella raccomandata per il pieno carico. Per maggiori informazioni sulla pressione dei pneumatici, vedere la sezione "Pressioni dei pneumatici approvate".
- Il motore viene sottoposto a carichi maggiori quando si guida con un rimorchio.
- Non viaggiare con un rimorchio pesante se l'automobile è nuova. Attendere di avere raggiunto una percorrenza di almeno 1.000 km.

- Sulle discese lunghe e ripide, i freni sono sollecitati molto più del solito. Scalare alla marcia inferiore e mantenere una velocità adeguata.
- Seguire le norme vigenti per le velocità e i pesi consentiti.
- Mantenere una bassa velocità, in caso di guida prolungata con un rimorchio lungo una salita ripida.
- I pesi di traino massimo specificati valgono solo per altitudini fino a 1000 m slm. Ad altitudini maggiori, la potenza del motore e quindi le prestazioni in salita risultano ridotte a causa della minor densità dell'aria, ed il peso di traino massimo deve essere conseguentemente ridotto. Il peso per auto e rimorchio deve essere ridotto del 10 % per ogni ulteriori 1000 m (o in tale proporzione).
- Evitare di guidare con rimorchio su pendenze superiori al 12%.

i NOTA

Condizioni meteorologiche estreme e guida con rimorchio o ad alta quota, in combinazione con la qualità del carburante, aumentano considerevolmente il consumo di carburante.

Contatto del rimorchio

Se il dispositivo di traino dell'automobile è dotato di un connettore a 13 pin e il rimorchio di un

connettore a 7 pin, è necessario un adattatore. Utilizzare un adattatore approvato da Volvo. Accertarsi che il cavo non strisci per terra.

! IMPORTANTE

Per evitare di scaricare la batteria di avviamento, allo spegnimento del motore può essere disattivata automaticamente l'alimentazione costante di tensione di batteria al contatto del rimorchio.

Pesi del rimorchio

Per maggiori informazioni sui pesi del rimorchio consentiti da Volvo, vedere l'articolo "Peso del rimorchio e pressione sulla sfera".

⚠ ATTENZIONE



Seguire le raccomandazioni relative al peso del rimorchio. In caso contrario, l'automobile e il rimorchio possono essere difficili da controllare in caso di manovre e frenate di emergenza.

i NOTA

I pesi massimi del rimorchio riportati sono quelli consentiti da Volvo. Le direttive nazionali possono prevedere altre limitazioni per il peso del rimorchio e i limiti di velocità. I ganci di traino possono essere omologati per pesi superiori a quelli consentiti per l'automobile.

Indicatori di direzione e luci di arresto sul rimorchio

Se una o più lampadine degli indicatori di direzione o delle luci di arresto del rimorchio sono difettose, il display del conducente visualizza un simbolo e un messaggio. Il conducente deve controllare manualmente le altre lampadine del rimorchio prima di mettersi in marcia, vedere il paragrafo "Controllo delle lampadine del rimorchio".

Spia	Messaggio
	<ul style="list-style-type: none"> • Indic. direz. rimorchio Indicatore direzione destro difettoso • Indic. direz. rimorchio Indicatore di direzione Sx guasto
	<ul style="list-style-type: none"> • Luce arresto rimorchio Guasto

Se una lampadina degli indicatori di direzione del rimorchio dovesse guastarsi, il simbolo sul display del conducente per gli indicatori di direzione lampeggerà più rapidamente del normale.



◀◀ **Controllo delle lampadine del rimorchio***

Controllo automatico

Una volta effettuato il collegamento elettrico di un rimorchio, è possibile controllare il funzionamento delle relative lampadine automaticamente. La funzione assiste il conducente ad accertarsi che le lampadine del rimorchio siano funzionanti prima di mettersi in viaggio.

Il controllo può essere eseguito solo a motore spento.

1. Quando si aggancia un rimorchio al dispositivo di traino, il display del conducente visualizza il messaggio **Controllo automatico luci rimorchio**.
2. Confermare il messaggio premendo il pulsante **O** nei comandi destri al volante.
 - > Inizia il controllo delle lampadine.
3. Scendere dall'automobile per controllare il funzionamento delle lampadine.
 - > Tutte le lampadine del rimorchio iniziano a lampeggiare, quindi si accendono una alla volta.
4. Controllare visivamente che tutte le lampadine del rimorchio funzionino.
5. Dopo un certo tempo tutte le lampadine del rimorchio lampeggiano nuovamente.
 - > Il controllo è concluso.

Disattivazione del controllo automatico

La funzione di controllo automatico può essere disattivata sul display centrale.

1. Premere **Impostazioni** nella videata superiore.
2. Premere **My Car → Luci e illuminazione**.
3. Deselezionare **Controllo automatico luci rimorchio**.

Controllo manuale

Se il controllo automatico è disattivato, è possibile avviarlo manualmente.

1. Premere **Impostazioni** nella videata superiore.
2. Premere **My Car → Luci e illuminazione**.
3. Selezionare **Controllo manuale luci rimorchio**.
 - > Inizia il controllo delle lampadine. Scendere dall'automobile per controllare il funzionamento delle lampadine.

Regolazione del livello*

Il sistema di controllo del livello dell'automobile cerca di mantenere un'altezza costante a prescindere dal carico (fino al peso max consentito). Ad automobile ferma, è normale che il retrotreno si abbassi leggermente.

Relative informazioni

- Guidare con rimorchio in condizioni particolari (p. 451)
- Peso di traino e pressione sulla sfera (p. 592)
- Controllo della stabilità per il traino* (p. 451)
- Pressioni dei pneumatici approvate (p. 606)
- Dispositivo di traino* (p. 445)

Guidare con rimorchio in condizioni particolari

In caso di guida con rimorchio in zone collinari con clima caldo sussiste il rischio di surriscaldamento.

In caso di surriscaldamento si accende un simbolo di avvertimento nel display del conducente insieme al messaggio; vedere la sezione "Surriscaldamento del motore e del sistema di propulsione".

Il cambio automatico seleziona sempre la marcia ideale in base a carico e regime.

Pendenze ripide

Non forzare il cambio automatico in una marcia superiore a quella "richiesta" dal motore. La guida con marce alte e regimi bassi non è sempre la più economica.

Parcheggio in pendenza

1. Premere il pedale del freno.
2. Inserire il freno di stazionamento.
3. Selezionare la posizione **P**.
4. Rilasciare il pedale del freno.

Quando si parcheggia un'automobile con rimorchio in pendenza, applicare sempre ceppi per bloccare le ruote.

Avviamento in pendenza

1. Premere il pedale del freno.

2. Selezionare la posizione **D**.
3. Disinserimento del freno di stazionamento.
4. Rilasciare il pedale freno e mettersi in marcia.

Relative informazioni

- Guida con rimorchio (p. 448)
- Surriscaldamento di motore e trasmissione (p. 435)
- Guida a bassa velocità* (p. 432)
- Utilizzo del freno di stazionamento (p. 429)

Controllo della stabilità per il traino*

Il controllo della stabilità per il traino Trailer Stability Assist (TSA) ha il compito di stabilizzare l'automobile con un rimorchio collegato nelle



- ◀◀ situazioni in cui entrambi iniziano a oscillare.
Funktioner ingår i stabilitetssystemet ESC¹⁵.

Cause dell'auto-oscillazione

Il fenomeno di oscillazione può interessare tutte le combinazioni di automobili e rimorchi. Generalmente si verifica a velocità elevate. Tuttavia, se il rimorchio è sovraccarico o contiene un carico distribuito in modo errato, ad esempio sistemato troppo indietro, l'oscillazione può verificarsi anche a velocità inferiori.

L'oscillazione si innesca solo per effetto di un fattore scatenante, ad esempio.:

- L'automobile con rimorchio è esposta a un'improvvisa raffica di vento laterale.
- L'automobile con rimorchio procede su una strada dissestata o su un dosso.
- Movimenti bruschi del volante.

Una volta innescata, l'oscillazione può essere difficile o impossibile da attenuare. In tal caso, automobile e rimorchio diventano difficili da controllare e sussiste il rischio di uscire dalla corsia o dalla carreggiata.

Funzione del controllo della stabilità per il traino

Il controllo della stabilità per il traino controlla continuamente i movimenti dell'automobile, soprattutto quelli laterali. Se il sistema rileva un'o-

scillazione, regola separatamente i freni delle ruote anteriori per stabilizzare automobile e rimorchio. Spesso questo intervento è sufficiente affinché il conducente riprenda il controllo dell'automobile.

Se l'oscillazione non si attenua nonostante il primo intervento del controllo della stabilità per il traino, si inseriscono i freni di tutte le ruote di automobile e rimorchio e la potenza del motore viene ridotta. Quando l'oscillazione si attenua e l'automobile con rimorchio si ristabilizza, il sistema interrompe la regolazione e il conducente riprende il pieno controllo dell'automobile.

NOTA

La funzione di stabilità si disattiva selezionando la posizione Sport, disattivando **ESC** nel menu sul display centrale.

Il controllo della stabilità per il traino potrebbe non intervenire se il conducente tenta di contenere l'oscillazione con movimenti bruschi del volante in quanto, in tal caso, il sistema non è in grado di determinare se l'oscillazione è dovuta al rimorchio o al conducente.



Quando interviene il controllo della stabilità per il traino, lampeggia il simbolo **ESC** sul display del conducente.

Relative informazioni

- Guida con rimorchio (p. 448)
- Guidare con rimorchio in condizioni particolari (p. 451)
- Controllo della stabilità elettronico (p. 289)

¹⁵ Electronic Stability Control (Controllo della stabilità elettronico)

Occhiello di traino

Utilizzare l'apposito occhiello per il traino. L'occhiello di traino si avvita in una presa filettata dietro una copertura sul lato destro del paraurti anteriore o posteriore.

i NOTA

Se l'automobile è dotata di dispositivo di traino, è sprovvista di attacco posteriore per l'occhiello di traino.

Montaggio dell'occhiello di traino

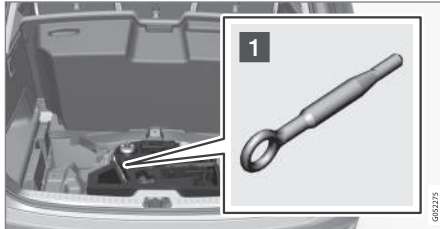

- 1 Prendere l'occhiello di traino custodito nel blocco di schiuma sotto la botola del pianale nel vano di carico.

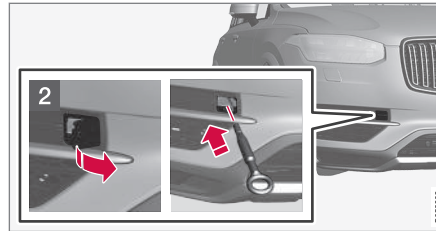

- 2 Anteriore: Rimuovere la copertura, servendosi del segno su uno dei lati corti.
 - > La copertura ruota sul suo centro, quindi può essere staccata.

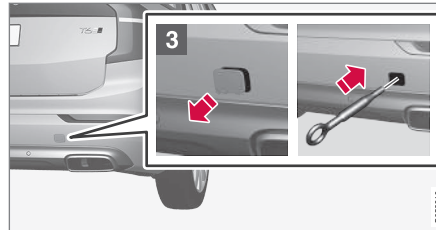

- 3 Lato posteriore: Rimuovere la copertura, agendo con un dito sul segno ed estraendo contemporaneamente il lato/angolo opposto con una moneta o simile.
 - > La copertura ruota sul suo centro, quindi può essere staccata.

4. Avvitare a fondo l'occhiello di traino. Serrare l'occhiello a fondo, ad esempio con la chiave per i dadi delle ruote*.

Dopo l'utilizzo, svitare l'occhiello di traino e riporlo nel bagagliaio.

Infine, rimontare la copertura sul paraurti.

! IMPORTANTE

È importante avvitare l'occhiello di traino correttamente, fino a battuta.

- « L'occhiello di traino può essere usato per tirare l'auto sopra un carro-attrezzi con pianale. La posizione dell'auto e la luce a terra determinano se tale operazione sia possibile.

Se la rampa di salita del carro-attrezzi è troppo inclinata o se la luce a terra sotto l'auto è insufficiente, l'auto potrebbe subire danni qualora si cercasse di tirarla su usando l'occhiello di traino.

All'occorrenza, sollevare l'automobile utilizzando il sollevatore del carro-attrezzi. Non utilizzare l'occhiello di traino.

ATTENZIONE

Nessun oggetto/persona possono stazionare dietro il carro-attrezzi mentre l'auto è tirata su sul pianale.

IMPORTANTE

L'occhiello di traino deve essere utilizzato solo per il traino su strada, **non** per eventuali traini di recupero. Per effettuare traini di recupero, richiedere un'assistenza professionale.

Relative informazioni

- Traino (p. 454)
- Trasportare l'automobile (p. 455)

Traino

Durante il traino, un veicolo viene trainato da un altro veicolo per mezzo della fune di traino.

Prima di trainare l'automobile, verificare la velocità massima consentita dalla legge per il traino.

Preparativi e traino

1. Accendere i lampeggiatori di emergenza dell'automobile.
2. Fissare la fune di traino all'occhiello di traino.
3. Disattivare il bloccasterzo sbloccando l'automobile.

NOTA

Con il quadro in posizione **II** si disattiva il bloccasterzo, se l'automobile era sbloccata. Per maggiori informazioni, vedere la sezione "Posizione del quadro".

4. Portare il quadro in posizione **II** ruotando l'interruttore di avviamento in posizione **START** e tenendolo in posizione **START** per circa 4 secondi. Rilasciare quindi la manopola, che torna automaticamente alla posizione di partenza.
5. Portare la leva selettoria in posizione folle **N** e disinserire il freno di stazionamento.
 - > Ora il veicolo trainante può iniziare l'operazione.

6. Quando il veicolo trainante rallenta, mantenere tesa la fune di traino frenando leggermente all'occorrenza per evitare strappi bruschi.
7. Tenersi pronti a frenare all'occorrenza.

IMPORTANTE

L'automobile deve essere sempre trainata in avanti.

- Non trainare automobili con cambio automatico a una velocità superiore a 80 km/h (50 mph) e per percorsi superiori a 80 km.

ATTENZIONE

- Prima del traino, controllare che il bloccasterzo sia sbloccato.
- Il quadro dell'automobile deve trovarsi in posizione **II** - in posizione **I**, tutti gli airbag sono disattivati.
- Accertarsi che la chiave telecomando sia a bordo dell'automobile durante il traino.

ATTENZIONE

Il servofreno e il servosterzo non funzionano quando il motore è spento. È necessario premere il pedale del freno con una forza circa 5 volte superiore al normale e lo sterzo è molto più duro del solito.

Ausilio all'avviamento

Non trainare mai l'automobile per avviarla. Se la batteria è scarica e il motore non si accende, utilizzare una batteria ausiliaria.

IMPORTANTE

Se si traina l'automobile per avviarla, si può danneggiare la marmitta catalitica.

Relative informazioni

- Triangolo di emergenza (p. 529)
- Occhiello di traino (p. 453)
- Trasportare l'automobile (p. 455)
- Ausilio all'avviamento con un'altra batteria (p. 407)
- Posizioni del quadro (p. 403)

Trasportare l'automobile

Il trasporto prevede lo spostamento dell'automobile per mezzo di un altro veicolo.

Per effettuare traini di recupero, richiedere un'assistenza professionale.

L'occhiello di traino può essere usato per caricare l'automobile su un carro-attrezzi con pianale.

Solo automobili con controllo del livello*: Se l'automobile è dotata di sospensioni pneumatiche, queste devono essere disattivate prima di sollevare l'automobile. Disattivazione della funzione sul display centrale.

1. Premere **Impostazioni** nella videata superiore.
2. Premere **My Car → Sospensione**.
3. Selezionare **Disattiva controllo assetto**.

La posizione dell'automobile e l'altezza libera da terra determinano la possibilità di caricare l'automobile su un pianale trainandola. Se l'inclinazione della rampa del carro-attrezzi è eccessiva o l'altezza libera da terra è insufficiente, l'automobile potrebbe subire danni qualora si cercasse di caricarla trainandola. In tal caso, si raccomanda di caricare l'automobile utilizzando il sollevatore del carro-attrezzi.

ATTENZIONE

Nessun oggetto/persona possono stazionare dietro il carro-attrezzi mentre l'auto è tirata su sul pianale.

IMPORTANTE

L'occhiello di traino deve essere utilizzato solo per il traino su strada, **non** per eventuali traini di recupero. Per effettuare traini di recupero, richiedere un'assistenza professionale.

IMPORTANTE

L'automobile deve essere sempre trasportata in avanti.

NOTA

Se l'automobile è dotata di dispositivo di traino, è sprovvista di attacco posteriore per l'occhiello di traino.

Relative informazioni

- Traino (p. 454)
- Occhiello di traino (p. 453)

AUDIO E MEDIA

Audio e media

L'impianto audio e media comprende lettore MD, radio e connessione Bluetooth con il telefono. In caso di automobile connessa a Internet, è inoltre possibile utilizzare i servizi musicali tramite app.

Le funzioni si gestiscono tramite comando vocale, comandi al volante e mediante il display centrale. Il numero di altoparlanti e amplificatori dipende dall'impianto audio installato sull'automobile.

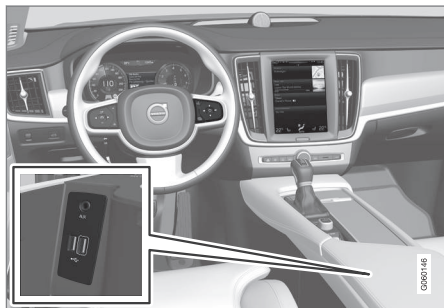

Panoramica di audio e media.

Aggiornamento del sistema

L'impianto audio e media è continuamente migliorato. In caso di automobile connessa, è possibile scaricare gli aggiornamenti per una funzionalità ottimale, vedere la sezione "Aggiornamenti di sistema" e support.volvocars.com.

Relative informazioni

- Lettore MD (p. 466)
- Radio (p. 460)
- Telefono (p. 481)
- Automobile connessa* (p. 488)
- App (p. 458)
- Posizioni del quadro (p. 403)
- Simboli nel campo di stato sul display centrale (p. 46)
- Comandi vocali (p. 120)
- Aggiornamenti di sistema (p. 537)
- Contratto di licenza per audio e media (p. 495)

App

Le app consentono di accedere ad alcuni servizi dell'automobile.



Vedeata applicazioni.

Alcune app base sono sempre disponibili. In caso di automobile connessa, è possibile scaricarne altre. Le app disponibili per il download variano, ma può trattarsi ad esempio di radio online e di servizi musicali.

Alcune app possono essere utilizzate solo quando l'automobile è connessa a Internet.

- Premere una app nella videata app per avviarla.

Relative informazioni

- Automobile connessa* (p. 488)
- Download, aggiornamento e disinstallazione delle app (p. 494)
- Modifica delle impostazioni delle app (p. 187)

Impostazioni audio

L'impianto audio è impostato per garantire una qualità del suono eccellente, ma può essere personalizzato in base alle proprie esigenze.

Il volume si regola con l'apposito comando sotto il display centrale oppure i comandi destri al volante.

Impostazioni per una qualità del suono eccellente

L'impianto audio è regolato per garantire una qualità del suono eccellente grazie alla trasmissione digitale dei segnali. Questa regolazione si basa su numero di altoparlanti e amplificatori, acustica nell'abitacolo, posizione di ascolto ecc. per ogni combinazione di modello e impianto audio. È disponibile anche una regolazione dinamica che considera posizione del comando del volume e velocità dell'automobile.

Le impostazioni audio sono descritte nelle rispettive sezioni nel manuale del proprietario. Per accedere alle impostazioni, accedere alla videata superiore e premere **Impostazioni** → **Audio**.

Attenuazione audio attiva*

Alcune automobili sono dotate di una funzione di attenuazione audio attiva che attenua il rumore del motore nell'abitacolo per mezzo dell'impianto audio. I microfoni sul padiglione dell'automobile rilevano i rumori fastidiosi e l'impianto audio invia appositi suoni per attenuarli.

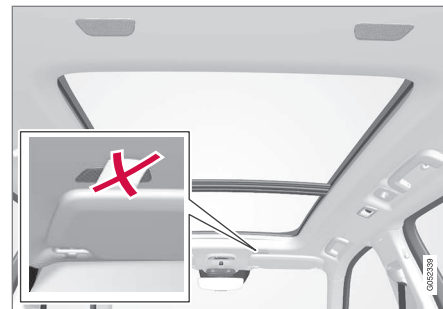

Microfoni sul padiglione dell'automobile

i NOTA

Non coprire i microfoni dell'automobile per evitare rumori anomali dall'impianto audio.

Relative informazioni

- Impostazioni audio per i media (p. 472)
- Impostazioni per il comando vocale (p. 122)
- Impostazioni per il telefono (p. 487)
- Audio e media (p. 458)
- Automobile connessa* (p. 488)

Radio

È possibile ascoltare le bande di frequenza radio AM e FM e la radio digitale (DAB)*. In caso di automobile connessa a Internet, è possibile ascoltare anche la radio online.

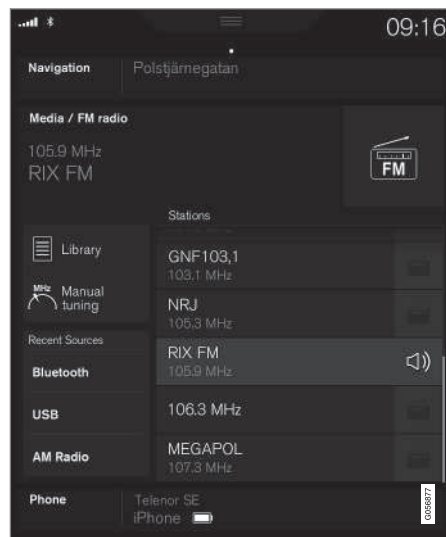

La radio può essere controllata con il comando vocale, i comandi al volante o il display centrale.

Relative informazioni

- Cambio e ricerca di una stazione radio (p. 460)
- Radio digitale (p. 464)
- Radio RDS (p. 463)
- Automobile connessa* (p. 488)
- Comando vocale di radio e media (p. 123)
- Lettore MD (p. 466)

Cambio e ricerca di una stazione radio

La radio crea automaticamente un elenco delle stazioni più forti nell'area.

Avvio della radio

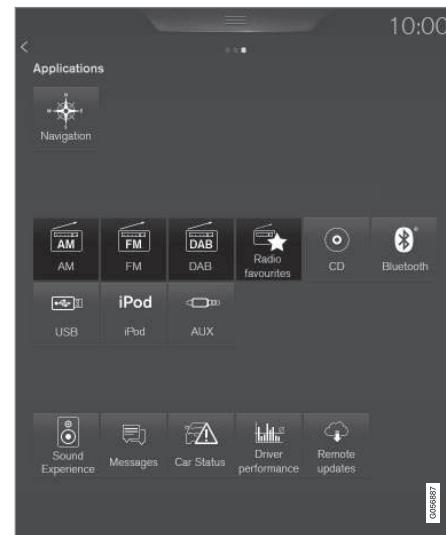

1. Aprire la app (ad esempio **FM**) dalla videata app.
2. Selezionare la stazione.

Cambio di elenco nella banda radio

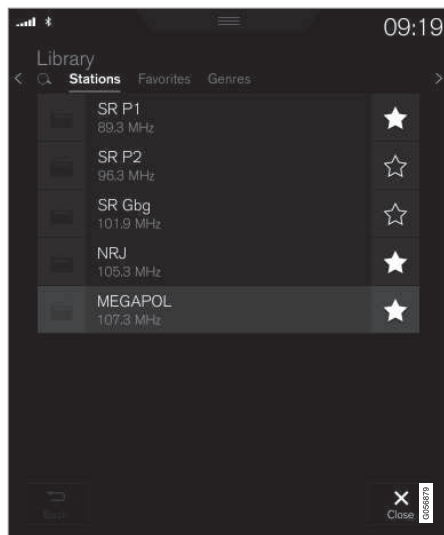

1. Premere **Biblioteca**.
2. Selezionare la riproduzione da **Stazioni, Preferiti, Generi o Gruppi**¹.
3. Premere la stazione desiderata nell'elenco.

Preferiti - Riproduzione dei soli canali preferiti selezionati, vedere il paragrafo "Preferiti" di seguito.

Generi - Riproduzione dei soli canali radio che trasmettono il genere/tipo di programma selezionato, ad esempio pop e musica classica.

Cambio di stazione radio in un elenco selezionato

- Premere <> sotto il display centrale o sui comandi destri al volante.
 - > Si scorre di un passo nell'elenco di riproduzione selezionato.

È possibile cambiare anche sul display centrale.

Preferiti

Quando si memorizza una stazione preferita da un elenco, la radio cerca automaticamente la frequenza migliore. Ma se una stazione preferita è salvata da una ricerca manuale delle stazioni, la radio non passerà automaticamente alla frequenza più forte.

Per selezionare fra le stazioni preferite all'interno della banda radio, vedere la sezione "Cambio di elenco nella banda radio" sopra. Per selezionare fra tutte le stazioni preferite, vedere la sezione "Preferiti radio" di seguito.

- Premere ☆ per aggiungere/rimuovere un canale radio dall'elenco dei preferiti della banda radio e da Preferiti radio.

Preferiti radio



Preferiti radio visualizza le stazioni preferite memorizzate in tutte le bande radio.

1. Aprire la app **Preferiti Radio** dalla videata app.
2. Premere la stazione radio desiderata nell'elenco per ascoltarla.

Cancellando una stazione dai preferiti, viene cancellata anche dall'elenco dei preferiti nella banda radio corrispondente.

¹ Solo per la radio digitale (DAB).

◀◀ Cambio di banda radio

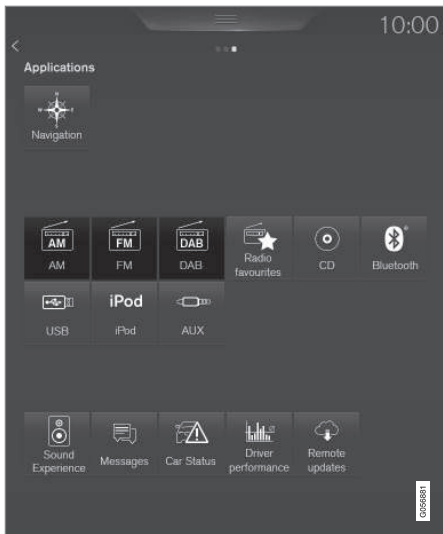

- Premere la app (ad esempio **FM**) nella videata app oppure accedere al menu app con i comandi destri al volante, quindi selezionare.

Ricerca di una stazione radio

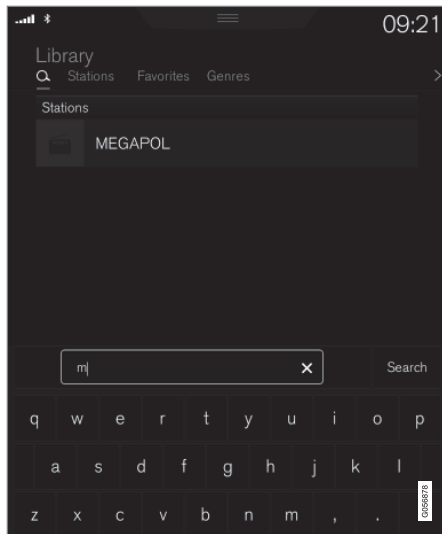

Le opzioni di ricerca dipendono dalla banda radio selezionata:

- AM - stazioni e frequenza.
- FM - stazioni, generi e frequenza.
- DAB - ensemble e stazioni.

1. Premere **Biblioteca**.

2. Premere .
 - > Si apre la videata di ricerca con una tastiera.
3. Inserire il termine di ricerca.
 - > L'elenco dei risultati, visualizzati per categoria, viene aggiornato man mano che si inseriscono i caratteri.

Ricerca stazioni manuale

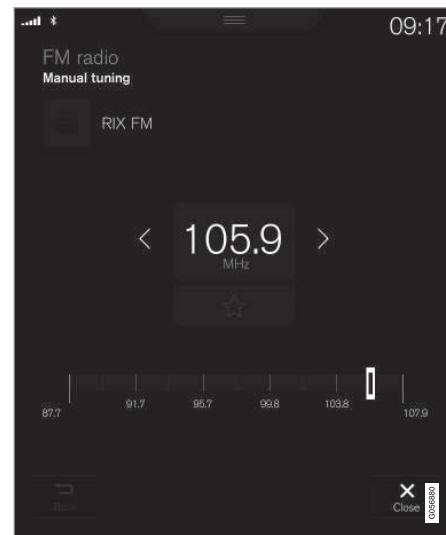

Selezionando la ricerca stazioni manuale, la radio non ricerca più automaticamente un'altra frequenza in condizioni di scarsa ricezione.

- Premere **Sintonizz. manuale** e portare il comando o premere <> fino alla frequenza desiderata.

Relative informazioni

- Radio (p. 460)
- Radio digitale (p. 464)
- Comando vocale di radio e media (p. 123)

Radio RDS

Con RDS (Radio Data System), la radio può passare automaticamente all'emittente dal segnale più forte. RDS permette, ad esempio, di ricevere informazioni sul traffico e ricercare determinati tipi di programma.

RDS collega le emittenti FM di un network. Un'emittente FM di un network di questo tipo invia informazioni legate, tra l'altro, alle seguenti funzioni RDS:

- Passaggio automatico a un'emittente dal segnale più forte se la ricezione nell'area non è buona.
- Ricerca di programmi specifici, ad esempio tipi di programma o informazioni sul traffico.
- Ricezione di testo informativo riguardante il programma radio in ascolto.

NOTA

Alcune stazioni radio non utilizzano la funzione RDS oppure la utilizzano solo in parte.

In caso di trasmissione di notiziari e messaggi sul traffico, la radio può cambiare stazione e la sorgente sonora usata al momento può essere interrotta. Se ad esempio il lettore CD è attivo, esso viene messo in modalità di pausa. La radio ripristina la precedente fonte audio e volume quando il tipo di programma impostato smette di trasmettere. Per interrompere l'operazione, premere 

sui comandi destri al volante oppure **Annulla** sul display centrale.

Relative informazioni

- Radio (p. 460)
- Impostazioni per la radio (p. 465)

Radio digitale

La radio digitale (Digital Audio Broadcasting, DAB) è un sistema per la trasmissione digitale della radio. La radio supporta DAB, DAB+ e DMB (Digital Multimedia Broadcasting).



La radio può essere controllata con il comando vocale, i comandi al volante o il display centrale.



Si accede alla app per la radio digitale dalla videata app nel display centrale.

Per riprodurre la radio digitale, si procede allo stesso modo della radio FM e AM, vedere la sezione "Cambio e ricerca di una stazione radio". Oltre a **Stazioni**, **Preferiti** e **Generi**, si può selezionare la riproduzione da sottocanali e **Gruppi**. Ensemble - Gruppo di canali radio trasmessi sulla stessa frequenza.

Se il canale radio trasmette il proprio logo, questo viene scaricato e visualizzato accanto al nome della stazione (il tempo di download è variabile).

Sottocanale DAB

I componenti secondari sono generalmente definiti sottocanali. Questi sono occasionali e pos-

sono comprendere, ad esempio, la traduzione in altre lingue del programma principale. I sottocanali sono indicati con un simbolo a freccia nella lista dei canali.

Relative informazioni

- Cambio e ricerca di una stazione radio (p. 460)
- Collegamento fra le diverse bande radio FM e DAB (p. 464)
- Comando vocale di radio e media (p. 123)
- Radio (p. 460)
- Impostazioni per la radio (p. 465)
- Ripristino delle impostazioni nella videata impostazioni (p. 182)

Collegamento fra le diverse bande radio FM e DAB

Grazie a questa funzione, la radio digitale può passare da un canale con segnale debole o assente allo stesso canale in un altro gruppo di canali (ensemble) con segnale migliore, all'interno di DAB e/o fra DAB e FM.

Collegamenti DAB-DAB e DAB-FM

1. Premere **Impostazioni** nella videata superiore.
2. Premere **Media → DAB**.
3. Per attivare/disattivare le funzioni, selezionare/deselezionare le corrispondenti caselle **Passaggio DAB-DAB** e/o **Passaggio DAB-FM**.

Relative informazioni

- Radio digitale (p. 464)
- Radio (p. 460)
- Impostazioni per la radio (p. 465)

Impostazioni per la radio

Impostazioni per le diverse bande radio.

Le trasmissioni in corso, ad esempio le informazioni sul traffico, possono essere sospese temporaneamente premendo  sui comandi destri al volante oppure **Annulla** sul display centrale.

Trascinare verso il basso la videata superiore e selezionare **Impostazioni** → **Media**, quindi la banda radio desiderata. Selezionare se attivare/disattivare le funzioni.

AM/FM

- **Mostra informazioni radio** - Visualizzazione di informazioni sull'argomento del programma, gli artisti ecc.
- **Blocca programma nome** - Mantenimento della visualizzazione del nome del servizio di programma dopo 20 secondi, senza scorrimento continuo.
- **News** - Interruzione della riproduzione media in corso per trasmettere notiziari. Al termine del notiziario viene ripristinata la riproduzione della fonte media precedente.
- **Annunci sul traffico** - Interruzione della riproduzione media in corso per trasmettere informazioni sul traffico. Al termine del messaggio viene ripristinata la riproduzione della fonte media precedente.
- **Interruzioni locali** - Interruzione della riproduzione di media in corso per trasmettere

informazioni sul traffico locale. Al termine del messaggio viene ripristinata la riproduzione della fonte media precedente. La funzione **Interruzioni locali** rappresenta una limitazione geografica della funzione **Annunci sul traffico**. La funzione **Annunci sul traffico** deve essere attivata contemporaneamente.

- **Allarme** - Interruzione della riproduzione media in corso per trasmettere informazioni su incidenti gravi e catastrofi. Al termine del messaggio viene ripristinata la riproduzione della fonte media precedente.

DAB

- **Ordina servizi** - selezione circa il criterio d'ordine dei canali. Ordine alfabetico o ordine secondo in numero di servizio.
- **Passaggio DAB-DAB** - Avvio della funzione di collegamento all'interno di DAB. Se si interrompe la ricezione di un canale radio, ne viene cercato automaticamente un altro all'interno dello stesso gruppo di canali (ensemble).
- **Passaggio DAB-FM** - Avvio della funzione di collegamento fra DAB e FM. Se si interrompe la ricezione di un canale radio, viene cercata automaticamente una frequenza alternativa.
- **Seleziona annunci** - Selezione dei tipi di messaggi visualizzabili quando è attiva DAB. I messaggi selezionati interrompono la riproduzione di media e sono riprodotti. Al termine

del messaggio viene ripristinata la riproduzione della fonte media precedente.

Allarme - Interruzione della riproduzione media in corso per trasmettere informazioni su incidenti gravi e catastrofi. Al termine del messaggio viene ripristinata la riproduzione della fonte media precedente.

Flash Info Traffico - Ricezione di informazioni sul traffico.

Annunci news - Ricezione di notiziari.

Flash Trasporto - Ricezione di informazioni sul trasporto pubblico, ad esempio orari di traghetti e treni.

Avvisi/Servizi - Ricezione di informazioni su anomalie di entità inferiore al livello di Allarme, ad esempio interruzioni di corrente.

- **Mostra informazioni radio** - Visualizzazione di testo radio o determinate parti di esso, ad esempio l'artista.
- **Mostra immagini programmi** - Attivazione della visualizzazione di immagini relative ai vari programmi sullo schermo.

Relative informazioni

- Radio (p. 460)
- Radio digitale (p. 464)
- Simboli nel campo di stato sul display centrale (p. 46)

Letture MD

Il lettore MD può riprodurre tracce audio da CD* e fonti audio esterne collegate tramite la presa AUX/USB oppure riprodurre senza fili file audio in streaming da dispositivi esterni dotati di Bluetooth. I video possono essere guardati dai dispositivi connessi alla presa USB. In caso di automobile connessa a Internet, è possibile ascoltare la radio online e gli audiolibri nonché utilizzare i servizi musicali tramite app.

Il lettore MD è utilizzato anche per gestire la radio, come descritto nella relativa sezione.

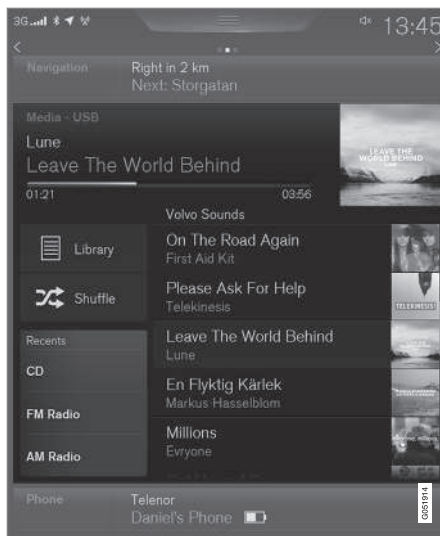

Il lettore MD si gestisce dal display centrale, ma numerose funzioni possono essere gestite anche dai comandi destri al volante o con il comando vocale.

- Radio (p. 460)
- Lettore CD* (p. 470)
- Media tramite Bluetooth (p. 471)
- Media tramite presa AUX/USB (p. 471)
- Video (p. 472)

Relative informazioni

- Riproduzione di media (p. 467)
- Comando vocale di radio e media (p. 123)
- App (p. 458)

Riproduzione di media

Il lettore mediale è gestito dal display centrale. Diverse funzioni possono essere anche gestite dalla pulsantiera al volante di destra o mediante comando vocale.

Il lettore MD è utilizzato anche per gestire la radio, come descritto nella relativa sezione.

Avvio della fonte media

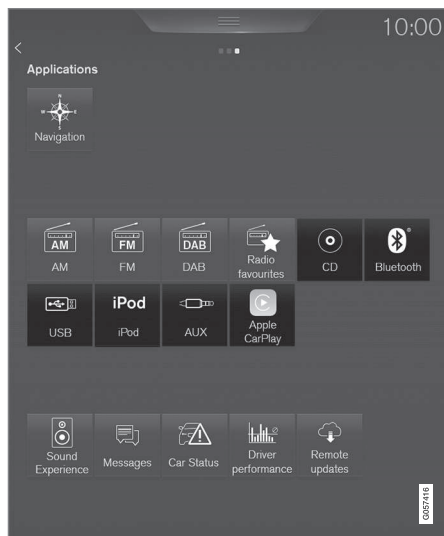

CD*

1. Inserire un CD.

2. Aprire la app **CD** dalla videata app.
3. Selezionare che cosa riprodurre.
 - > Si avvia la riproduzione.

Memoria USB

1. Inserire la memoria USB.
2. Aprire la app **USB** dalla videata app.
3. Selezionare che cosa riprodurre.
 - > Si avvia la riproduzione.

Lettore MP3 e iPod®

i NOTA

Per avviare la riproduzione da iPod, utilizzare la app iPod (non USB).

Quando si utilizza un iPod come fonte audio, l'impianto audio e media dell'automobile visualizza un menu simile a quello del lettore iPod.

1. Connettere la fonte media.
2. Avviare la riproduzione della fonte media connessa.
3. Aprire la app (**iPod USB AUX**) dalla videata app.
 - > Si avvia la riproduzione.

Dispositivo connesso tramite Bluetooth

1. Attivare Bluetooth nella fonte dei media.
2. Connettere la fonte media.

3. Avviare la riproduzione della fonte media connessa.
4. Aprire la app **Bluetooth** dalla videata app.
 - > Si avvia la riproduzione.

Media Internet

1. Connettere l'automobile.
2. Aprire la app dalla videata app.
 - > Si avvia la riproduzione.

Video

1. Connettere la fonte media.
2. Aprire la app **USB** dalla videata app.
3. Premere il titolo dell'elemento da riprodurre.
 - > Si avvia la riproduzione.

Apple CarPlay

Apple CarPlay è descritto nella relativa sezione.

Gestione e cambio di media



Il lettore MD può essere controllato con il comando vocale, i comandi al volante o il display centrale.



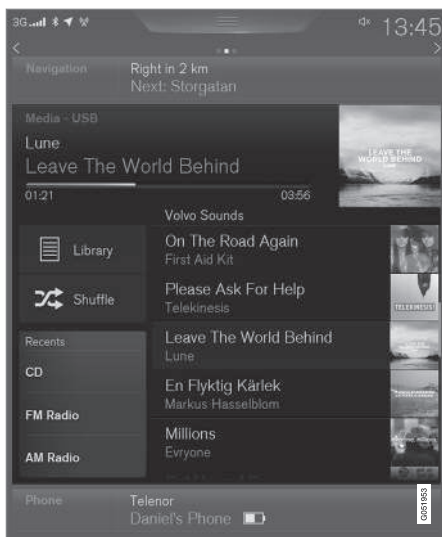

Volume - Ruotare la manopola sotto il display centrale o premere ▲ ▼ nei comandi destri al volante per regolare il livello acustico.

Riproduci/pausa - Premere l'immagine corrispondente al brano in riproduzione, il pulsante sotto il display centrale o ⏪ ⏩ sui comandi destri al volante.

Cambia traccia/brano - Premere la traccia desiderata sul display centrale, premere ⏪ ⏩ sotto il display centrale o sui comandi destri al volante.

Scorrimento rapido/nel tempo - Premere l'asse del tempo sul display centrale e trascinare lateralmente o tenere premuto ⏪ ⏩ sotto il display centrale o sui comandi destri al volante.

Cambio media - Selezionare sotto **Fonti recenti** nella app, premere la app desiderata nella videata app oppure selezionare con i comandi destri al volante dal menu app .

Biblioteca - Premere il pulsante per riprodurre dalla libreria.

Shuffle - Premere il pulsante per riprodurre un modo casuale.

Simile - Premere il pulsante per trovare musica dello stesso genere sull'unità USB tramite Gracenote e creare un elenco dei brani. L'elenco può contenere al massimo 50 brani.

Cambia dispos. - Premere il pulsante per commutare fra più unità USB connesse.

Impostazioni per il video

Con il lettore video in modalità schermo intero oppure accedendo alla videata superiore e premendo **Impostazioni** → **Video** si possono regolare **Lingua audio**, **Off** e **Lingua sottotitoli**.

Riproduzione di DivX®

Questo dispositivo DivX Certified® deve essere registrato per poter riprodurre film Video-on-Demand (VOD) DivX acquistati.

1. Premere **Impostazioni** nella videata superiore.
2. Premere su **Video** → **DivX® VOD** e recuperare il codice di registrazione.
3. Per maggiori informazioni e per completare la registrazione, andare a vod.divx.com.

Relative informazioni

- Utilizzo del menu delle applicazioni sul display del conducente (p. 110)
- Comando vocale di radio e media (p. 123)
- Connessione dell'automobile (p. 489)
- App (p. 458)
- Ricerca di media (p. 470)
- Connessione di media tramite Bluetooth (p. 471)
- Connessione di media tramite presa AUX/USB (p. 472)
- Lettore CD* (p. 470)
- Radio (p. 460)
- Gracenote® (p. 469)
- Video (p. 472)
- Impostazioni audio per i media (p. 472)

- TV* (p. 473)
- Apple CarPlay* (p. 475)
- Specifiche tecniche per i media (p. 479)

Gracenote®

Gracenote identifica artista, album, titoli dei brani e relative immagini, quindi visualizza queste informazioni durante la riproduzione.

Gracenote MusicID® è uno standard di riconoscimento musicale.

Attivare/disattivare Gracenote

Se attivato, i dati Gracenote sostituiscono quelli originali.

1. Premere **Impostazioni** nella videata superiore.
2. Premere **Media → Gracenote®**.
3. Attivare/disattivare Gracenote selezionando/deselezionando la casella **Gracenote®**.
4. Selezione delle impostazioni per i dati Gracenote attivati:
 - **Ricerca online Gracenote®** - Ricerca di media in riproduzione nel database online Gracenote.
 - **Risultati multipli Gracenote®** - Selezione della modalità di visualizzazione dei dati Gracenote in caso di risultati multipli.
 - 1 - Utilizzo dei dati originali del file.
 - 2 - Utilizzo dei dati Gracenote.
 - 3 - Possibilità di selezione di dati Gracenote oppure originali.
 - **Nessuna** - Nessun risultato visualizzato.

Aggiornamento di Gracenote

Il contenuto del database Gracenote è aggiornato periodicamente. Scaricare l'ultimo aggiornamento per una funzionalità ottimale. Per informazioni e download, vedere support.volvocars.com.

Relative informazioni

- Riproduzione di media (p. 467)
- Contratto di licenza per audio e media (p. 495)

Ricerca di media

È possibile ricercare artista, compositore, canzone (titoli), album, video, audiolibro, elenchi dei brani e, in caso di automobile connessa, anche podcast (media digitali tramite Internet).

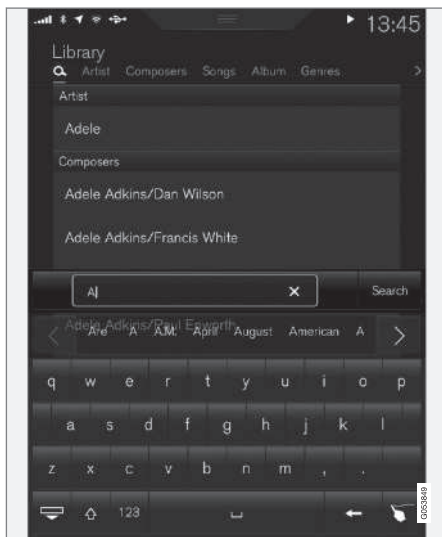

1. Premere .
 - > Si apre la videata di ricerca con una tastiera.
2. Inserire il termine di ricerca.

3. Premere **Cerca**.
 - > Vengono ricercati i dispositivi connessi e l'elenco dei risultati è presentato per categoria.

Passare un dito sullo schermo in orizzontale per visualizzare ogni categoria separatamente.

Relative informazioni

- Lettore MD (p. 466)
- Riproduzione di media (p. 467)
- Utilizzo della tastiera sul display centrale (p. 50)
- Automobile connessa* (p. 488)

Letture CD*

Il lettore MD può riprodurre tracce audio da CD. Per maggiori informazioni sui formati supportati, vedere le specifiche tecniche.

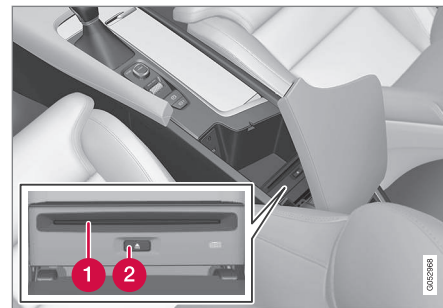

- 1 Apertura di inserimento ed espulsione del disco.
- 2 Pulsante di espulsione del disco.

Relative informazioni

- Riproduzione di media (p. 467)
- Comando vocale di radio e media (p. 123)
- Lettore MD (p. 466)
- Specifiche tecniche per i media (p. 479)

Media tramite Bluetooth

Il lettore MD dell'automobile è dotato di Bluetooth e può riprodurre senza fili i file audio in streaming di unità esterne con Bluetooth quali cellulari e PC palmari.

Relative informazioni

- Connessione di media tramite Bluetooth (p. 471)
- Riproduzione di media (p. 467)
- Comando vocale di radio e media (p. 123)
- Lettore MD (p. 466)
- Posizioni del quadro (p. 403)
- Specifiche tecniche per i media (p. 479)

Connessione di media tramite Bluetooth

Accoppiare un dispositivo Bluetooth all'automobile per riprodurre media in streaming ed usare tale dispositivo per la connessione ad Internet, se possibile.

Molti telefoni dispongono oggi di tecnologia senza fili Bluetooth, ma non tutti sono compatibili con l'automobile. Per la compatibilità, vedere support.volvocars.com.

La procedura di connessione di un dispositivo multimediale è la stessa utilizzata per l'accoppiamento del telefono.

Relative informazioni

- Collegare il telefono (p. 482)
- Media tramite Bluetooth (p. 471)
- Riproduzione di media (p. 467)
- Lettore MD (p. 466)

Media tramite presa AUX/USB

Una fonte media esterna, ad esempio un iPod o un lettore MP3, può essere collegata all'impianto audio.

Una fonte media con batterie ricaricabili si ricarica quando è collegata alla presa USB, a condizione che il quadro sia in posizione **I** o **II** oppure il motore sia acceso.

Per la massima praticità d'uso, la memoria USB deve contenere esclusivamente formati compatibili. L'impianto richiede molto più tempo per indicizzare contenuti diversi dai formati compatibili. Oltre all'audio, il lettore MD supporta anche la riproduzione video, quando il dispositivo è connesso tramite USB.

Alcuni lettori MP3 presentano un sistema di file speciale non supportato dall'impianto.

Relative informazioni

- Connessione di media tramite presa AUX/USB (p. 472)
- Riproduzione di media (p. 467)
- Comando vocale di radio e media (p. 123)
- Lettore MD (p. 466)
- Posizioni del quadro (p. 403)
- Video (p. 472)
- Apple CarPlay* (p. 475)
- Specifiche tecniche per i media (p. 479)

Connessione di media tramite presa AUX/USB

Una fonte audio esterna (ad esempio un iPod o un lettore MP3) può essere collegata all'impianto audio attraverso una delle prese nel tunnel. Sfilare il cavo dal bordo anteriore per evitare che rimanga schiacciato quando si chiude lo sportello.

Se sono disponibili due prese USB, quella con la cornice bianca si utilizza per la connessione del telefono da utilizzare per Apple CarPlay o Android Auto.



Relative informazioni

- Riproduzione di media (p. 467)
- Media tramite presa AUX/USB (p. 471)
- Lettore MD (p. 466)
- Specifiche tecniche per i media (p. 479)

Video

I video possono essere guardati dal dispositivo connesso alla presa USB e riprodotti con il lettore MD.

Quando l'automobile è in movimento, non è visibile alcuna immagine, mentre continua la riproduzione dell'audio. L'immagine viene ripristinata quando l'automobile è ferma.

Per maggiori informazioni sui formati video supportati, vedere la sezione "Specifiche tecniche per i media"

Relative informazioni

- Riproduzione di media (p. 467)
- Lettore MD (p. 466)
- Specifiche tecniche per i media (p. 479)

Impostazioni audio per i media

Personalizzazione delle impostazioni audio per la riproduzione media.



Impostazione audio che riproduce l'acustica della sala concertistica di Göteborg.

1. Premere **Impostazioni** nella videata superiore.

2. Premere **Audio** e selezionare le impostazioni:
 - **Esperienza sonora** * - Altre possibilità di personalizzazione dell'audio, ad esempio riproduzione con effetto sala concertistica. Le impostazioni sostituiscono eventuali selezioni effettuate in conformità ai seguenti punti per le impostazioni audio.
 - **Tono** - Impostazioni personali, ad esempio di bassi, alti ed equalizzatore.
 - **Balance** - Balance fra altoparlanti destri/sinistri oppure anteriori/posteriori.

Volume di sistema per i media

1. Premere **Impostazioni** nella videata superiore.
2. Premere **Audio** → **Volume di sistema**:
 - **AUX** - Se una fonte audio esterna (ad esempio, un lettore MP3 o un iPod) è collegata alla presa AUX è possibile impostare il relativo volume separatamente da quello interno all'impianto audio (ad esempio, della radio). Per modificare il volume dell'ingresso. Se il volume è troppo alto o troppo basso, la qualità del suono può peggiorare.
 - **Compensazione velocità e volume** - L'impianto audio compensa i rumori nell'abitacolo aumentando il volume all'aumentare della velocità dell'automobile. Il livello di compensazione può essere impostato.

Relative informazioni

- Impostazioni audio (p. 459)
- Lettore MD (p. 466)

TV*2

I programmi televisivi vengono visualizzati solo ad automobile ferma. Quando l'automobile è in movimento, non è visibile alcuna immagine, ma l'audio rimane attivo. L'immagine si riattiva quando l'automobile è quasi o completamente ferma.

La TV si gestisce dal display centrale. Diverse funzioni possono essere anche gestite dalla pulsantiera al volante di destra o mediante comando vocale.

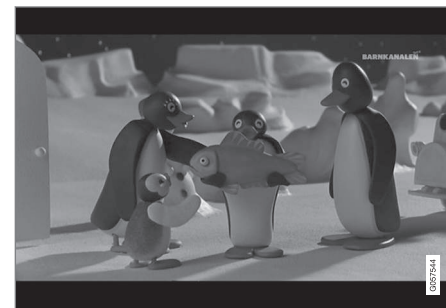

Relative informazioni

- Utilizzo della TV* (p. 474)

Utilizzo della TV*3

Accensione della TV

1. Aprire la app **TV** dalla videata app.
2. Selezionare un canale.

Cambio o ricerca di altri canali televisivi

La TV ricerca automaticamente i canali con la ricezione migliore.

Modifica dell'elenco dei canali visibili

1. Premere **Biblioteca**
2. Selezionare la riproduzione da **Canali TV**, **Preferiti** o **Generi**.
3. Selezionare il canale desiderato.

Cambio di canale da un elenco selezionato

- Premere <> sotto il display centrale o sui comandi al volante.
 - > Si scorre di un passo nell'elenco di riproduzione selezionato

È possibile cambiare anche sul display centrale.

Preferiti

Un canale televisivo può essere salvato fra i **Preferiti**:

- Premere ☆ per aggiungere/rimuovere un canale dall'elenco dei preferiti.

Guida TV

È disponibile una guida con informazioni sui programmi televisivi delle prossime 48 ore.

- Premere **Guida** per visualizzare le informazioni sui programmi televisivi.

i **NOTA**

Spostandosi all'interno del Paese, ad esempio da una città a un'altra, la funzione **Preferiti** non è sempre disponibile in quanto la frequenza può variare.

Modifica del formato televisivo

Premendo **Formato video** è possibile scegliere il formato televisivo desiderato.

1. **Auto** - Il formato televisivo corrisponde al formato dell'immagine trasmessa.
2. **Compilazione automatica** - L'immagine televisiva è ingrandita senza essere tagliata.

Impostazioni per la TV

È possibile effettuare alcune impostazioni sia nella videata superiore che mentre si guarda la TV in modalità schermo intero.

Con il lettore video in modalità schermo intero oppure accedendo alla videata superiore e pre-

mendo **Impostazioni** → **Media** → **TV** si possono regolare:

- **Lingua sottotitoli**
- **Lingua audio**

i **NOTA**

Il sistema supporta solamente le trasmissioni televisive nei Paesi che utilizzano il formato MPEG-2 o MPEG-4 e adottano lo standard DVB-T/T2. Il sistema non supporta le trasmissioni analogiche.

Relative informazioni

- TV* (p. 473)
- Comando vocale di radio e media (p. 123)
- Riproduzione di media (p. 467)
- Navigazione nelle videate del display centrale (p. 41)
- Contratto di licenza per audio e media (p. 495)

² Vale solo in alcuni mercati.

³ Vale solo in alcuni mercati.

Apple CarPlay*

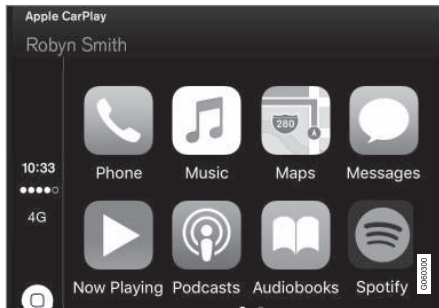

Apple CarPlay consente di ascoltare la musica, effettuare chiamate, ricevere istruzioni di guida, inviare/ricevere messaggi e utilizzare Siri rimanendo concentrati sulla guida. Apple CarPlay funziona con determinati dispositivi Apple.



Se Apple CarPlay non è presente nell'automobile, è possibile installarlo in un secondo tempo. Rivolgersi a un concessionario Volvo per installare Apple CarPlay.

Le app supportate e i telefoni compatibili sono riportati sul sito Apple: www.apple.com/ios/carplay/. A volte, l'utilizzo di app incompatibili con Apple CarPlay può comportare l'interruzione della connessione fra iPhone e automobile. Nota - Volvo non risponde del contenuto di Apple CarPlay.

Se si utilizza la navigazione sulla mappa tramite Apple CarPlay, le indicazioni stradali non vengono fornite sul display del conducente o sull'Head-Up Display, ma solamente sul display centrale.

Le app Apple CarPlay possono essere gestite dal display centrale, dal telefono cellulare o con i comandi destri al volante (solo alcune funzioni). Le app possono essere gestite anche tramite comando vocale con Siri. Una pressione prolungata del pulsante al volante  attiva il comando vocale con Siri e una pressione breve attiva il sistema di comando vocale dell'automobile. Se Siri si interrompe con troppo anticipo, tenere premuto il pulsante al volante .

Utilizzando Apple CarPlay, l'utente accetta quanto segue: Apple CarPlay è un servizio fornito da Apple Inc. e soggetto a relativi termini e condizioni. Volvo Cars non potrà essere ritenuta responsabile per Apple CarPlay, relative funzionalità e applicazioni. Durante l'uso di Apple CarPlay, vengono trasferiti determinati dati al proprio iPhone, tra cui la posizione. Nei confronti di Volvo Cars, l'utente è responsabile dell'uso di Apple CarPlay sia da parte di se stesso che di eventuali altre persone.

Relative informazioni

- Lettore MD (p. 466)
- Connessione dell'automobile (p. 489)
- Utilizzo di Apple CarPlay* (p. 475)

Utilizzo di Apple CarPlay*

Per utilizzare Apple CarPlay è necessario attivare il comando vocale Siri nel telefono.

Connessione di un iPhone ad Apple CarPlay

NOTA

Apple CarPlay è disponibile solamente se la funzione Bluetooth è disattivata. Un telefono o un lettore MD collegato all'automobile tramite Bluetooth non sarà quindi disponibile mentre CarPlay è attivo. Per instaurare una connessione Internet per le app dell'automobile si deve utilizzare una fonte Internet alternativa. Utilizzare il Wi-Fi o il modem integrato nell'automobile*.

1. Connettere l'iPhone alla presa USB. Se sono disponibili due prese USB, utilizzare quella con la cornice bianca.
2. Leggere le informazioni nel messaggio pop-up, quindi premere **OK**.
3. Premere **Apple CarPlay** nella videata app.
4. Leggere le condizioni, quindi premere **Accetta** per effettuare la connessione.
 - > Si apre la videata parziale con Apple CarPlay e vengono visualizzate le app compatibili.



- ◀ 5. Premere la app desiderata.
> La app si avvia.

Avviare Apple CarPlay

Apple CarPlay si attiva come segue solo dopo aver connesso l'iPhone.

1. Connettere l'iPhone alla presa USB. Se sono disponibili due prese USB, utilizzare quella con la cornice bianca.
> **Se è selezionata l'impostazione di avvio automatico** - si apre la videata parziale con Apple CarPlay e vengono visualizzate le app compatibili.
2. Se la videata parziale con Apple CarPlay non si apre, premere **Apple CarPlay** nella videata app.
> Si apre la videata parziale con Apple CarPlay e vengono visualizzate le app compatibili.
3. Premere la app desiderata.
> La app si avvia.

Apple CarPlay rimane attivo in sottofondo se si avvia un'altra app nella stessa videata parziale. Per visualizzare nuovamente Apple CarPlay nella videata parziale, premere l'icona Apple CarPlay nella videata app.

Commutazione della connessione fra Apple CarPlay e iPod

Da Apple CarPlay a iPod

1. Premere **Impostazioni** nella videata superiore.
2. Premere **Comunicazione → Apple CarPlay**.
3. Deselezionare la casella del dispositivo Apple che non deve più attivare Apple CarPlay automaticamente quando si collega il cavo USB.
4. Scollegare il dispositivo Apple dalla presa USB e ricollegarlo.
5. Aprire la app **iPod** dalla videata app.

Da iPod a Apple CarPlay

1. Premere **Apple CarPlay** nella videata app.
2. Leggere le informazioni nel messaggio pop-up, quindi premere **OK**.
3. Scollegare il dispositivo Apple dalla presa USB e ricollegarlo.
> Si apre la videata parziale con Apple CarPlay e vengono visualizzate le app compatibili.

Relative informazioni

- Lettore MD (p. 466)
- Riproduzione di media (p. 467)

- Connessione di media tramite presa AUX/USB (p. 472)
- Impostazioni per Apple CarPlay* (p. 477)
- Connessione dell'automobile (p. 489)

Impostazioni per Apple CarPlay*

Impostazioni per il telefono connesso come Apple CarPlay.

Avvio automatico

1. Premere **Impostazioni** nella videata superiore.
2. Premere **Comunicazione → Apple CarPlay** e selezionare l'impostazione:
 - Selezionare la casella - Apple CarPlay si avvia automaticamente quando si collega il cavo USB.
 - Deselezionare la casella - Apple CarPlay non si avvia automaticamente quando si collega il cavo USB.

Nell'elenco possono essere memorizzati max 20 dispositivi Apple. Quando l'elenco è pieno, per connettere un nuovo dispositivo si rimuove quello memorizzato per primo.

Per cancellare l'elenco si devono ripristinare le impostazioni standard, vedere la sezione "Ripristino delle impostazioni nella videata impostazioni".

Volumi dei sistemi

1. Premere **Impostazioni** nella videata superiore.

2. Premere **Audio → Volume di sistema** ed effettuare le seguenti impostazioni:

- **Comandi vocali**
- **Guida vocale navigat.**
- **Suoneria telefono**

Relative informazioni

- Apple CarPlay* (p. 475)
- Ripristino delle impostazioni nella videata impostazioni (p. 182)

Android Auto*

Android Auto consente di ascoltare la musica, effettuare chiamate, ricevere indicazioni stradali e utilizzare i programmi di un dispositivo Android. Android Auto funziona con determinati dispositivi Android.

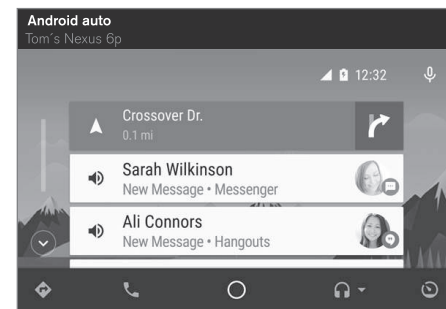

Le app supportate e i telefoni compatibili sono riportati sul sito: www.android.com/auto/. Nota - Volvo non risponde del contenuto di Android Auto.

Android Auto si avvia dalla videata app. Quando Android Auto viene avviato la prima volta, la app si avvia automaticamente alla successiva connessione del dispositivo. L'avvio automatico può essere disattivato nelle impostazioni.



i NOTA

Se un telefono è connesso ad Android Auto, è possibile ascoltare in streaming tramite Bluetooth un altro lettore MD. Bluetooth è attivo mentre si utilizza Android Auto.

Se si utilizza la navigazione sulla mappa tramite Android Auto, la guida non viene fornita sul display del conducente o sull'Head-Up Display, ma solamente sul display centrale.

Le app Android Auto possono essere gestite dal display centrale, dal telefono cellulare o con i comandi destri al volante (solo alcune funzioni). Android Auto può essere gestito anche tramite comando vocale per rimanere concentrati sulla strada. Una pressione prolungata del pulsante al volante  attiva il comando vocale e una pressione breve lo disattiva.

Utilizzando Android Auto, riconosci che: Android Auto è un servizio fornito da Google Inc. secondo i relativi termini e condizioni. Volvo Cars non risponde di Android Auto o delle sue funzioni o applicazioni. Quando utilizzi Android Auto la tua vettura trasferisce certe informazioni (compresa la posizione) al tuo telefono Android collegato. Sei pienamente responsabile dell'utilizzo di Android Auto da parte tua o di terzi.

Avviare Android Auto

Prima connessione di un Android

1. Connettere l'Android alla presa USB. Se sono disponibili due prese USB, utilizzare quella con la cornice bianca.
2. Leggere le informazioni nel messaggio pop-up, quindi premere **OK**.
3. Premere **Android Auto** nella videata app.
4. Leggere le condizioni, quindi premere **Accetta** per effettuare la connessione.
 - > Si apre la videata parziale con Android Auto e vengono visualizzate le app compatibili.
5. Premere la app desiderata.
 - > La app si avvia.

Android connesso precedentemente

1. Connettere il telefono alla presa USB.
 - > **Se è selezionata l'impostazione di avvio automatico** - si apre la videata parziale con Android Auto e vengono visualizzate le app compatibili.
2. **Se non è selezionata l'impostazione di avvio automatico** - aprire la app **Android Auto** dalla videata app.
 - > Si apre la videata parziale con Android Auto e vengono visualizzate le app compatibili.

3. Premere la app desiderata.

> La app si avvia.

Android Auto rimane attivo in sottofondo se si avvia un'altra app nella stessa videata parziale. Per visualizzare nuovamente Android Auto nella videata parziale, premere l'icona Android Auto nella videata app.

Relative informazioni

- Lettore MD (p. 466)
- Riproduzione di media (p. 467)
- Connessione di media tramite presa AUX/USB (p. 472)
- Impostazioni per Android Auto* (p. 479)
- Connessione dell'automobile (p. 489)
- Panoramica del display centrale (p. 34)

Impostazioni per Android Auto*

Impostazioni per un telefono connesso per la prima volta con Android Auto.

Avvio automatico

1. Premere **Impostazioni** nella videata superiore.
2. Premere **Comunicazione** → **Android Auto** e selezionare l'impostazione:
 - Selezionare la casella - Android Auto si avvia automaticamente quando si collega il cavo USB.
 - Deselezionare la casella - Android Auto non si avvia automaticamente quando si collega il cavo USB.

Nell'elenco possono essere memorizzati max 20 dispositivi Android. Quando l'elenco è pieno, per connettere un nuovo dispositivo si rimuove quello memorizzato per primo.

Per cancellare l'elenco si devono ripristinare le impostazioni standard, vedere la sezione "Ripristino delle impostazioni nella videata impostazioni".

Volimi dei sistemi

1. Premere **Impostazioni** nella videata superiore.

2. Premere **Audio** → **Volume di sistema** ed effettuare le seguenti impostazioni:

- **Comandi vocali**
- **Guida vocale navigat.**
- **Suoneria telefono**

Relative informazioni

- Android Auto* (p. 477)
- Ripristino delle impostazioni nella videata impostazioni (p. 182)
- Panoramica del display centrale (p. 34)

Specifiche tecniche per i media

Formati di file compatibili, specifiche audio e USB.

File audio

Formato	Estensione	Codec
MP3	.mp3	MPEG1 Layer III, MPEG2 Layer III, MP3 Pro (mp3 compatible), MP3 HD (mp3 compatible)
AAC	.m4a, .m4b, .aac	AAC LC (MPEG-4 part III Audio), HE-AAC (aacPlus v1/v2)
WMA	.wma	WMA8/9, WMA9/10 Pro
WAV	.wav	LPCM
FLAC	.flac	FLAC

File video

Formato	Estensione
MP4	.mp4, m4v
MPEG-PS	.mpg, .mp2, .mpeg, .m1v





Formato	Estensione
AVI	.avi
AVI (DivX)	.avi, divx
ASF	.asf, .wmv
MKV	.mkv

Sottotitoli

Formato	Estensione
SubViewer	.sub
SubRip	.srt
SSA	.ssa

DivX®

I dispositivi con certificazione DivX sono stati testati per una riproduzione video ad alta qualità di DivX (.divx, .avi). Quando appare il logo DivX, si possono riprodurre film DivX.

Profilo	DivX Home Theater
Codec video	DivX, MPEG-4
Risoluzione	720x576
Velocità di trasmissione (bit rate)	4.8Mbps

Frequenza dei fotogrammi	30 fps
Estensione	.divx, .avi
Dimensioni max file	4 GB
Codec audio	MP3, AC3
Sottotitoli	XSUB
Funzioni speciali	Altri sottotitoli, altri brani audio, ripristino della riproduzione
Riferimento	Conforme a tutti i requisiti per il profilo DivX Home Theater. Per maggiori informazioni e il download di programmi di conversione file in video DivX Home Theater, visitare il sito www.divx.com/vod .

Memorizzazione su unità USB

Affinché il sistema legga correttamente l'unità USB devono essere rispettate le seguenti specifiche. L'eventuale struttura delle cartelle non viene visualizzata sul display centrale durante la riproduzione.

	Numero max
File	15000
Cartelle	1000
Livelli di cartelle	8
Elenchi dei brani	100
Voci in un elenco dei brani	1000
Sottocartelle	Nessun limite

Specifiche tecniche della presa USB

- Presa di tipo A
- Versione 2.0
- Alimentazione di tensione 5 V
- Alimentazione di corrente max 2,1 A

Relative informazioni

- Lettore MD (p. 466)
- Riproduzione di media (p. 467)

Telefono

Un telefono cellulare dotato di Bluetooth può essere collegato senza fili al sistema viva voce integrato dell'automobile.

L'impianto audio e media presenta la funzione viva voce e consente di comandare a distanza determinate funzioni del cellulare. Anche quando è connesso, il telefono cellulare può essere gestito con i propri tasti.

Quando un telefono cellulare è accoppiato e connesso all'automobile, è possibile telefonare, inviare/ricevere messaggi, riprodurre media in streaming e navigare su Internet.



Il telefono si gestisce sul display centrale, ma può anche essere gestito in parte con il comando vocale e il menu app, accessibili dai comandi destri al volante.

Generalità

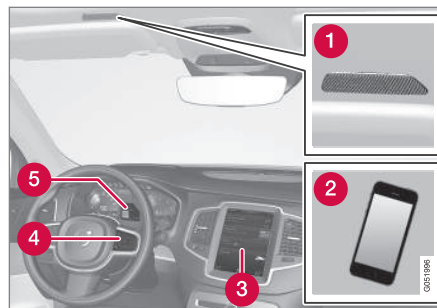

- 1 Microfono.
- 2 Cellulare.
- 3 Utilizzo del telefono dal display centrale.
- 4 Tastiera per la gestione delle funzioni del telefono visualizzata sul display del conducente e comando vocale.
- 5 Display del conducente.

Relative informazioni

- Collegare il telefono (p. 482)
- Connessione/disconnessione del telefono (p. 483)
- Gestione delle chiamate (p. 484)
- Gestione dei messaggi (p. 486)
- Impostazioni per il telefono (p. 487)

- Impostazioni per i messaggi (p. 488)
- Impostazioni per Bluetooth (p. 488)
- Comandi vocali (p. 120)
- Utilizzo del menu delle applicazioni sul display del conducente (p. 110)
- Lettore MD (p. 466)

Collegare il telefono

Collegare un telefono con Bluetooth attivato all'automobile per poter poi, dall'auto, telefonare, inviare/ricevere messaggi, ascoltare la musica in streaming e collegare l'automobile ad Internet.

Possono essere connessi contemporaneamente due dispositivi Bluetooth, di cui uno solo per riprodurre media in streaming. L'ultimo telefono connesso è riconnesso automaticamente per telefonare, inviare/ricevere messaggi, riprodurre media in streaming e navigare su Internet. Per modificare i servizi per i quali utilizzare il telefono, vedere la sezione "Impostazioni per Bluetooth".

L'accoppiamento viene effettuato una volta per dispositivo. Dopo l'accoppiamento, non è più necessario che il dispositivo Bluetooth sia visibile/ricercabile: è sufficiente che la funzione Bluetooth sia attivata. Per connettere l'automobile a Internet tramite il telefono è necessario che nel telefono cellulare sia attivata anche la condivisione Internet. Un massimo di 20 dispositivi Bluetooth accoppiati possono essere memorizzati nell'auto.

La connessione può avvenire in due modi. Cercare il telefono dall'automobile o cercare l'automobile dal telefono.

Alternativa 1 - ricercare il telefono dall'automobile

1. Rendere ricercabile/visibile il telefono tramite Bluetooth.
2. Per connettere l'automobile a Internet tramite il sistema Bluetooth del telefono è necessario attivare la condivisione Internet (hotspot portatile/personale) tramite il sistema Bluetooth del telefono.
3. Aprire la videata parziale telefono.
 - Se all'automobile non è connesso alcun telefono, premere **Aggiungi telefono**.
 - Se all'automobile è connesso un telefono, premere **Cambia** . Nella casella pop-up, premere **Aggiungi telefono**.

> Appare un elenco dei dispositivi Bluetooth disponibili. L'elenco viene aggiornato man mano che vengono rilevati nuovi dispositivi.
4. Selezionare il nome del telefono da connettere.
5. Controllare che il codice numerico indicato nell'automobile corrisponda a quello nel telefono. In tal caso, accettare entrambi i supporti.
6. Nel cellulare, accettare o rifiutare le eventuali selezioni per i contatti e i messaggi del cellulare.

NOTA

- In alcuni telefoni è necessario attivare la funzione di messaggia.
- Non tutti i telefoni sono completamente compatibili e possono visualizzare contatti e messaggi nell'automobile.

Alternativa 2 - ricercare l'automobile dal telefono

1. Aprire la videata parziale telefono.
 - Se all'automobile non è connesso alcun telefono, premere **Aggiungi telefono** → **Rendi l'auto ricercabile**.
 - Se all'automobile è connesso un telefono, premere **Cambia** . Nella casella pop-up, premere **Aggiungi telefono** → **Rendi l'auto ricercabile**.
2. Attivare Bluetooth nel telefono.
3. Per connettere l'automobile a Internet tramite il sistema Bluetooth del telefono è necessario attivare la condivisione Internet (hotspot portatile/personale) tramite il sistema Bluetooth del telefono.
4. Nel telefono, ricercare i dispositivi Bluetooth.
 - > Appare un elenco dei dispositivi Bluetooth disponibili.

5. Selezionare il nome dell'automobile nel telefono.
6. Controllare che il codice numerico indicato nell'automobile corrisponda a quello nell'unità esterna. In tal caso, accettare entrambi i supporti.
7. Nel cellulare, accettare o rifiutare le eventuali selezioni per i contatti e i messaggi del cellulare.

i NOTA

- In alcuni telefoni è necessario attivare la funzione di messaggiera.
- Non tutti i telefoni sono completamente compatibili e possono visualizzare contatti e messaggi nell'automobile.

i NOTA

L'aggiornamento del sistema operativo del telefono può interrompere la connessione. In tal caso, cancellare il telefono dall'automobile e ripetere la connessione.

Telefoni compatibili

Molti telefoni dispongono oggi di tecnologia senza fili Bluetooth, ma non tutti sono compatibili con l'automobile. Per la compatibilità, vedere support.volvocars.com.

Relative informazioni

- Telefono (p. 481)
- Connessione/disconnessione del telefono (p. 483)
- Impostazioni per Bluetooth (p. 488)
- Gestione delle chiamate (p. 484)
- Gestione dei messaggi (p. 486)
- Automobile connessa* (p. 488)

Connessione/disconnessione del telefono

Connessione, cambio o disconnessione di un telefono accoppiato.

Connessione automatica del telefono

La connessione automatica è prevista solamente per gli ultimi due telefoni connessi.

1. Attivare il Bluetooth nel telefono prima di portare il quadro dell'automobile in posizione I.

Per connettere l'automobile a Internet, il tethering (hotspot portatile/personale) nel telefono deve essere attivato.

2. Portare il quadro dell'automobile in posizione I o superiore.
 - > Il telefono viene connesso.

Connessione manuale del telefono

1. Attivare Bluetooth nel telefono.

Per connettere l'automobile a Internet, il tethering (hotspot portatile/personale) nel telefono deve essere attivato.

2. Aprire la videata parziale telefono.
 - > Appare l'elenco dei telefoni connessi.
3. Selezionare il nome del telefono da connettere.
 - > Il telefono viene connesso.



« Disconnessione del telefono

- Disattivare Bluetooth nel telefono.

Quando il telefono esce dalla portata dell'automobile si disconnette automaticamente. Se la disconnessione è richiesta durante una chiamata, questa può proseguire nel telefono.

Selezione di un altro cellulare

1. Aprire la videata parziale telefono.
2. Premere **Cambia** .
 - > Appare un elenco dei dispositivi Bluetooth disponibili.
3. Premere il telefono da connettere.

Rimozione di un cellulare

1. Aprire la videata parziale telefono.
2. Premere **Impostazioni** → **Comunicazione** → **Dispositivi Bluetooth**.
 - > Appare un elenco dei dispositivi Bluetooth accoppiati.
3. Premere il telefono da rimuovere.
4. Premere **Rimuovi disp.** e confermare la selezione.
 - > Il telefono non è più accoppiato all'automobile.

Relative informazioni

- Telefono (p. 481)
- Collegare il telefono (p. 482)

- Impostazioni per il telefono (p. 487)
- Impostazioni per Bluetooth (p. 488)
- Posizioni del quadro (p. 403)
- Automobile connessa* (p. 488)

Gestione delle chiamate

Gestione delle chiamate nell'auto per un telefono collegato via Bluetooth.

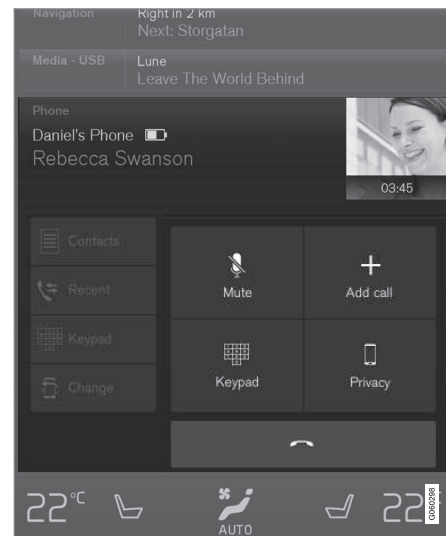

Chiamata in uscita

1. Aprire la videata parziale telefono.

2. È possibile telefonare utilizzando il registro chiamate, componendo il numero sulla tastiera oppure selezionando un contatto dalla rubrica. Nella rubrica è possibile ricercare o scorrere i contatti. Premere  nella rubrica per aggiungere un contatto ai **Preferiti**.

3. Premere **Chiama** o .

4. Premere **Termina chiamata** per concludere la chiamata.

È possibile telefonare anche utilizzando il registro chiamate, tramite il menu app accessibile dai comandi destri al volante .

Chiamata multipla

Durante una chiamata in corso:

1. Premere **Aggiungi chiamata**.
2. Selezionare la chiamata dal registro chiamate, dai preferiti o dalla rubrica.
3. Premere una voce/riga nel registro chiamate o  per il contatto nella rubrica.
4. Premere **Cambia chiamata** per passare da una chiamata all'altra.
5. Premere **Termina chiamata** per concludere la chiamata in corso.

Chiamata di gruppo

Durante una chiamata multipla:

1. Premere **Unisci chiamate** per unire tutte le chiamate multiple in corso.
2. Premere **Termina chiamata** per concludere la chiamata.

Chiamata in arrivo

Le chiamate in arrivo sono visualizzate su display del conducente e centrale. Gestire la chiamata utilizzando i comandi destri al volante o il display centrale.

1. Premere **Rispondi/Rifiuta**.
2. Premere **Termina chiamata** per concludere la chiamata.

Chiamata in arrivo durante una chiamata in corso

1. Premere **Rispondi/Rifiuta**.
2. Premere **Termina chiamata** per concludere la chiamata.

Chiamata privata

- Con una telefonata in corso, premere **Privacy** e selezionare l'impostazione:
 - **Passa al telefono cellulare** - la funzione vivavoce è disattivata e la telefonata continua nel cellulare.
 - **Orientato al conducente** - il microfono nel soffitto sul lato passeggero è disattivato e la conversazione continua con la funzione vivavoce dell'auto.

Relative informazioni

- Telefono (p. 481)
- Comando vocale del telefono (p. 122)
- Utilizzo del menu delle applicazioni sul display del conducente (p. 110)
- Utilizzo della tastiera sul display centrale (p. 50)
- Impostazioni per il telefono (p. 487)

Gestione dei messaggi

Gestione dei messaggi nell'auto per un telefono collegato via Bluetooth.

In alcuni telefoni è necessario attivare la funzione di messaggeria. Inoltre non tutti i telefoni sono completamente compatibili e possono visualizzare contatti e messaggi nell'automobile. Per la compatibilità, vedere support.volvocars.com.

Letture di un messaggio sul display centrale

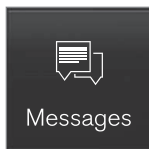
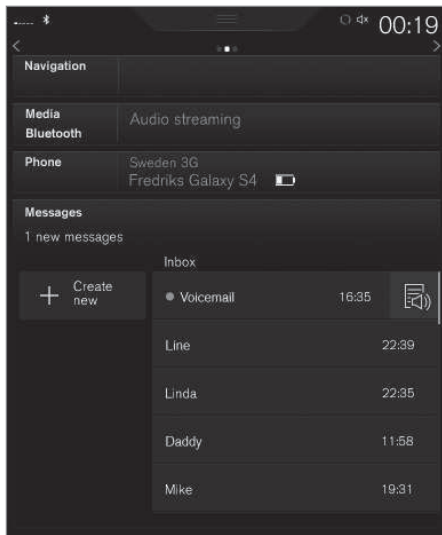

1. Nella videata app, premere **Messaggi** per aprire.
2. Premere **Leggi** per leggere ad alta voce il messaggio, in alternativa premere il messaggio da leggere.

Letture di un nuovo messaggio sul display del conducente

Il messaggio viene visualizzato sul display del conducente solamente se selezionato, vedere la sezione "Impostazioni per i messaggi di testo".

- Per ascoltare il messaggio, selezionare **Leggi** con i comandi al volante.

Invio dei messaggi

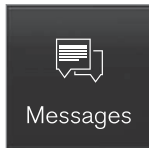

1. Nella videata app, premere **Messaggi** per aprire.

2.
 - Per rispondere a un messaggio, premere il contatto che ha spedito il messaggio a cui rispondere, quindi **Rispondi**.
 - Per creare un nuovo messaggio, premere **Crea nuovo** → +. Selezionare il contatto oppure inserire il numero.
3. Scrivere il messaggio.
4. Premere **Invia**.

Notifica di ricezione

Per le impostazioni sulla notifica, vedere la sezione "Impostazioni per i messaggi di testo".

Relative informazioni

- Telefono (p. 481)
- Impostazioni per i messaggi (p. 488)
- Impostazioni per il telefono (p. 487)
- Comando vocale del telefono (p. 122)
- Utilizzo della tastiera sul display centrale (p. 50)

Gestione della rubrica del telefono

Gestione dei contatti nell'automobile per un telefono connesso tramite Bluetooth.

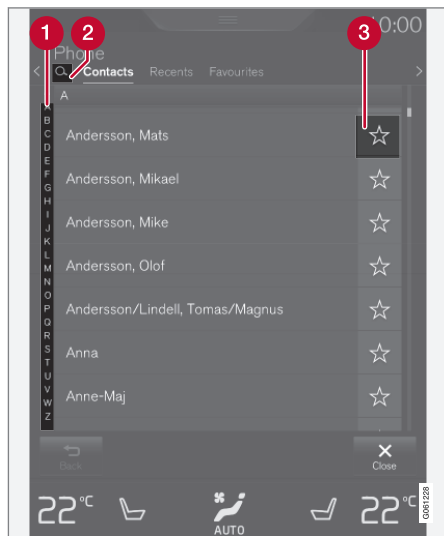

- 1 Scorrere le lettere e # per trovare il contatto desiderato. A seconda dei contatti pre-

senti nella rubrica, sono visualizzate solamente le lettere corrispondenti.

- 2 **Cerca contatti** - premere per cercare un numero di telefono o un nome nella rubrica.
- 3 **Preferiti** - premere per aggiungere/rimuovere un contatto dall'elenco dei preferiti.

NOTA

Sul display centrale sono visualizzati solamente i contatti di un telefono connesso tramite Bluetooth attivo. Possono essere visualizzati fino a 3.000 contatti.

Ordine

La rubrica è organizzata in ordine alfabetico. Caratteri speciali e numeri sono ordinati sotto #. Si può scegliere di ordinare per nome o cognome, vedere la sezione "Impostazioni per il telefono" per maggiori informazioni.

Relative informazioni

- Telefono (p. 481)
- Comando vocale del telefono (p. 122)
- Utilizzo del menu delle applicazioni sul display del conducente (p. 110)
- Utilizzo della tastiera sul display centrale (p. 50)
- Impostazioni per il telefono (p. 487)

Impostazioni per il telefono

Impostazioni per il telefono connesso.

Telefono

1. Premere **Impostazioni** nella videata superiore.
2. Premere **Comunicazione** → **Telefono** e selezionare le impostazioni:

- **Suonerie** - Selezione della suoneria. Si può utilizzare la suoneria del telefono o dell'automobile. Alcuni telefoni non sono completamente compatibili e non permettono di utilizzare le suonerie del telefono nell'automobile. Per la compatibilità, vedere support.volvocars.com.
- **Ordinamento per i contatti** - Selezione dell'ordine nella rubrica.

Per le notifiche sulle chiamate sull'Head-Up Display*, vedere la sezione "Head-Up Display".

Relative informazioni

- Impostazioni per i messaggi (p. 488)
- Impostazioni per Bluetooth (p. 488)
- Telefono (p. 481)
- Collegare il telefono (p. 482)
- Head-Up Display* (p. 117)

Impostazioni per i messaggi

Impostazioni per i messaggi nel telefono connesso.

Messaggio

1. Premere **Impostazioni** nella videata superiore.
2. Premere **Comunicazione** → **Messaggi** e selezionare le impostazioni:
 - **Notifica nel display centrale** - Visualizzazione delle notifiche dei messaggi nel campo di stato del display centrale.
 - **Notifica su Driver Display** - Visualizzazione delle notifiche sul display del conducente. Quando è attivata la visualizzazione delle notifiche sul display del conducente, i messaggi in arrivo possono essere gestiti con i comandi destri al volante.
 - **Tono messaggi** - Selezione della suoneria per messaggi in arrivo.

Relative informazioni

- Telefono (p. 481)
- Collegare il telefono (p. 482)
- Gestione dei messaggi (p. 486)
- Impostazioni per il telefono (p. 487)

Impostazioni per Bluetooth

Impostazioni per il telefono connesso tramite Bluetooth.

Bluetooth

1. Premere **Impostazioni** nella videata superiore.
2. Premere **Comunicazione** → **Dispositivi Bluetooth** e selezionare le impostazioni:
 - **Dispositivi accoppiati in precedenza** - elenco dei dispositivi connessi/accoppiati.
Rimuovi disp. - cancellazione di un dispositivo accoppiato.
Servizi abilitati per questo dispositivo - permette di selezionare come utilizzare il telefono: per telefonare, inviare/ricevere messaggi, riprodurre media in streaming e connettersi a Internet.
 - **Connessione Internet** - opzione per connettere l'automobile a Internet mediante la connessione Bluetooth del dispositivo.
 - **Aggiungi dispositivo** - Avvio dell'accoppiamento di un nuovo dispositivo.

Relative informazioni

- Automobile connessa* (p. 488)
- Telefono (p. 481)
- Collegare il telefono (p. 482)
- Lettore MD (p. 466)

Automobile connessa*

Connettendo l'automobile è possibile, ad esempio, utilizzare la radio online e i servizi musicali tramite app, contattare il concessionario dall'auto e scaricare software.

Per la connessione dell'automobile si utilizzano Bluetooth, Wi-Fi oppure il modem integrato*.

Con l'automobile connessa, è possibile condividere la connessione Internet (hotspot Wi-Fi) per

consentire ad altri dispositivi di utilizzare la connessione Internet⁴.

Lo stato della connessione è indicato da un simbolo nel campo di stato del display centrale.



Relative informazioni

- Connessione dell'automobile (p. 489)
- App (p. 458)
- Prenotare assistenza e riparazione (p. 534)
- Aggiornamenti di sistema (p. 537)
- Volvo ID (p. 24)
- Simboli nel campo di stato sul display centrale (p. 46)
- Condivisione di Internet via hotspot Wi-Fi (p. 491)

Connessione dell'automobile

Per connettere l'automobile al telefono, utilizzare **Bluetooth**, **Wi-Fi** oppure il **modem integrato***.

Il cellulare e l'operatore di rete devono supportare la condivisione Internet (condivisione della connessione Internet) e l'abbonamento deve comprendere il traffico dati.

NOTA

Se si utilizza Internet, il trasferimento dati (traffico) può presentare un costo.

L'attivazione del roaming dati può comportare ulteriori costi.

Per informazioni sulla tariffa di trasferimento dati, contattare l'operatore di rete.

NOTA

Se si utilizza Apple CarPlay, è possibile connettere l'automobile solamente tramite Wi-Fi o con il modem dell'automobile*.

NOTA

Se si utilizza Android Auto, è possibile connettere l'automobile a Internet tramite Wi-Fi, Bluetooth o con il modem dell'automobile*.

Leggere le **Condizioni per i servizi** e la **Politica di privacy del cliente** all'indirizzo support.volvocars.com prima di connettersi.

Connessione tramite Bluetooth

Vedere Accoppiamento del telefono.

Connessione tramite Wi-Fi



1. Attivare la condivisione Internet (hotspot portatile/personale) nel telefono cellulare.
2. Premere **Impostazioni** nella videata superiore.
3. Premere **Comunicazione** → **Wi-Fi**.
4. Attivare/disattivare selezionando/deselezionando la casella Wi-Fi.
5. Selezionare il nome della rete a cui connettersi.
6. Inserire la password della rete.
7. Se in precedenza è stata utilizzata un'altra fonte di connessione, confermare il cambio di connessione.
 - > L'automobile si connette alla rete.

⁴ Non vale per connessione tramite Wi-Fi.

- ◀◀ Alcuni telefoni disattivano la condivisione Internet in caso di interruzione del contatto con l'automobile, ad esempio quando si lascia l'automobile e fino all'utilizzo successivo. In tal caso, la condivisione Internet nel telefono deve essere riattivata all'utilizzo successivo.

Quando un telefono è collegato all'auto, esso sarà memorizzato per il successivo utilizzo.

Quando il numero massimo di dispositivi memorizzati (50) è raggiunto, sarà eliminato il dispositivo collegato per primo. Per visualizzare la lista delle reti memorizzate o per rimuovere manualmente le reti, premere su **Impostazioni** → **Wi-Fi** → **Reti salvate**.

Per i requisiti relativi alla connessione di rete, vedere la sezione "Tecnologia e sicurezza del Wi-Fi".

Connessione con il modem dell'automobile*⁵

Se la connessione sfrutta il modem dell'automobile, i servizi Volvo On Call utilizzeranno la connessione.

⁵ Solo automobili con Volvo On Call.

1.

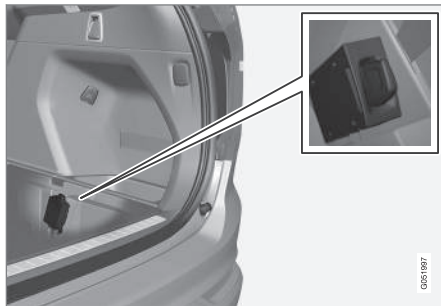

- Inserire una SIM card personale nel supporto.
2. Premere **Impostazioni** nella videata superiore.
 3. Premere **Comunicazione** → **Modem Internet veicolo**.
 4. Attivare/disattivare selezionando/deselezionando la casella **Internet modem auto**.
 5. Se in precedenza è stata utilizzata un'altra fonte di connessione, confermare il cambio di connessione.
 6. Inserire il codice PIN della SIM card.
> L'automobile si connette alla rete.

Relative informazioni

- Automobile connessa* (p. 488)
- Collegare il telefono (p. 482)
- Simboli nel campo di stato sul display centrale (p. 46)
- Rimozione di una rete Wi-Fi (p. 492)
- Tecnologia e sicurezza del Wi-Fi (p. 493)
- Connessione Internet assente o limitata (p. 492)
- Impostazioni per il modem dell'automobile* (p. 493)
- Impostazioni per Bluetooth (p. 488)
- Apple CarPlay* (p. 475)

Condivisione di Internet via hotspot Wi-Fi

Con l'automobile connessa, è possibile condividere la connessione Internet per consentire ad altri dispositivi di utilizzare la connessione Internet.⁶

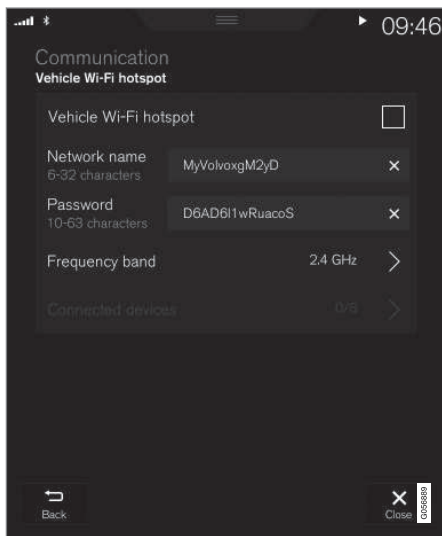

L'operatore di rete (SIM card) deve supportare il tethering (condivisione della connessione Internet).

1. Premere **Impostazioni** nella videata superiore.
2. Premere **Comunicazione** → **Hotspot Wi-Fi auto**.
3. Premere **Nome rete** e attribuire un nome alla condivisione Internet.
4. Premere **Password** e selezionare la password che dovrà essere inserita dai dispositivi che desiderano connettersi.
5. Premere **Banda di frequenza** e selezionare la frequenza di trasmissione dati utilizzata dalla condivisione Internet. Notare che la selezione della banda di frequenza non è disponibile in tutti i mercati.
6. Attivare/disattivare selezionando/deselezionando la casella **Hotspot Wi-Fi auto**.
7. Se Wi-Fi è stato già usato come sorgente di connessione - confermare la scelta di cambiare connessione.
 - > A questo punto, i dispositivi esterni possono connettersi alla condivisione Internet (hotspot Wi-Fi) dell'automobile.

i NOTA

L'attivazione di hotspot Wi-Fi può comportare ulteriori costi addebitati dall'operatore di rete.

Per informazioni sulla tariffa di trasferimento dati, contattare l'operatore di rete.

Lo stato della connessione è indicato da un simbolo nel campo di stato del display centrale.

Premere su **Dispositivi connessi** per vedere la lista dei dispositivi collegati al momento.

Relative informazioni

- Automobile connessa* (p. 488)
- Tecnologia e sicurezza del Wi-Fi (p. 493)
- Simboli nel campo di stato sul display centrale (p. 46)
- Connessione Internet assente o limitata (p. 492)

⁶ Non vale per connessione tramite Wi-Fi.

Connessione Internet assente o limitata

Interferenze sulla rete.

La quantità di dati trasmessi dipende dai servizi o dalle app utilizzati a bordo dell'automobile. La riproduzione audio in streaming richiede una notevole quantità di traffico dati e, pertanto, una buona connessione e un segnale forte.

Cellulare - automobile

La velocità del collegamento può variare a seconda della posizione del cellulare all'interno dell'automobile. Avvicinare il telefono cellulare al display centrale per aumentare la potenza del segnale. Assicurarsi che fra le due unità non vi siano interferenze.

Cellulare - operatore di rete

La velocità sulla rete mobile varia a seconda della copertura dell'area in cui ci si trova. Ad esempio, la copertura di rete potrebbe essere inferiore in galleria, dietro le montagne, in vallate profonde o in interni. La velocità dipende anche dal tipo di contratto con l'operatore.

NOTA

In caso di problemi di trasferimento dati, contattare l'operatore di rete.

Riavvio del telefono

In caso di problemi di connessione può essere utile riavviare il telefono.

Relative informazioni

- Automobile connessa* (p. 488)
- Connessione dell'automobile (p. 489)

Rimozione di una rete Wi-Fi

Rimozione di una rete da non utilizzare.

1. Premere **Impostazioni** nella videata superiore.
2. Premere **Wi-Fi** → **Reti salvate**.
3. Premere **Ignora** della rete da rimuovere.
4. Confermare la selezione.
 - > In futuro, l'automobile non si connette più alla rete.

Rimozione di tutte le reti

È possibile rimuovere contemporaneamente tutte le reti ripristinando le impostazioni standard. In tal caso, vengono ripristinate le impostazioni standard di tutti i dati utente e le impostazioni di sistema.

Relative informazioni

- Automobile connessa* (p. 488)
- Connessione dell'automobile (p. 489)
- Ripristino delle impostazioni nella videata impostazioni (p. 182)

Tecnologia e sicurezza del Wi-Fi

Tipi di rete alle quali è possibile connettersi.

È possibile connettersi solamente ai seguenti tipi di rete:

- Frequenza - 2,4 o 5 GHz⁷.
- Standard - 802.11 a/b/g/n.
- Tipo di sicurezza - WPA2-AES-CCMP.

L'impianto Wi-Fi dell'automobile è progettato per gestire dispositivi Wi-Fi a bordo.

Se più unità sono attive contemporaneamente su questa frequenza, le prestazioni possono ridursi.

Relative informazioni

- Automobile connessa* (p. 488)
- Connessione dell'automobile (p. 489)
- Condivisione di Internet via hotspot Wi-Fi (p. 491)
- Connessione Internet assente o limitata (p. 492)

Impostazioni per il modem dell'automobile*⁸

L'automobile è dotata di un modem utilizzabile per la connessione Internet. È anche possibile condividere la connessione Internet via Wi-Fi.

1. Premere **Impostazioni** nella videata superiore.
2. Premere **Comunicazione → Modem Internet veicolo** e selezionare le impostazioni:

- **Internet modem auto** - Selezione del modem dell'automobile come connessione.
- **Uso dei dati** - Premendo **Reset** si azzerano i contatori delle quantità di dati trasmessi e ricevuti.
- **Rete**
 - Seleziona operatore** - Selezione automatica o manuale dell'operatore di rete.
 - Roaming dati** - se la casella è selezionata, il modem dell'automobile cercherà di connettersi a Internet quando l'automobile si trova all'estero, al di fuori della rete nazionale. Notare che questo può comportare costi elevati. Controllare il proprio contratto di roaming in relazione al traffico di dati all'estero con l'operatore di rete nel proprio paese.
- **PIN scheda SIM**

Cambia PIN - Inserimento al massimo di 4 cifre.

Disabilita PIN - Necessità di codice PIN per accesso alla SIM card.

- **Invia codice richiesto** - Ricarica o controllo del saldo della carta prepagata ecc. La funzione dipende dall'operatore.

Relative informazioni

- Automobile connessa* (p. 488)
- Condivisione di Internet via hotspot Wi-Fi (p. 491)

⁷ La selezione della banda di frequenza non è disponibile in tutti i mercati.

⁸ Solo automobili con Volvo On Call.

Download, aggiornamento e disinstallazione delle app

In caso di automobile connessa, è possibile scaricare nuove app o aggiornamenti e disinstallare le app che non servono più.

NOTA

Il download di dati può influenzare altri servizi di trasmissione dati, ad esempio la radio online. Se l'influenza ad altri servizi risulta fastidiosa, è possibile interrompere il download. In alternativa può essere opportuno disattivare o sospendere altri servizi.



Download Center

Le app si gestiscono tramite **Centro di download** nella videata applicazioni.

Per scaricare, aggiornare o disinstallare le app, l'automobile deve essere connessa.

Download di una app

1. Aprire la app **Centro di download**.
2. Selezionare **Nuove app** per aprire un elenco delle app disponibili, ma non installate nell'automobile.
3. Premere un punto qualsiasi della barra di una app per espandere l'elenco e visualizzare maggiori informazioni sulla app.

4. Selezionare **Installa** per avviare il download e l'installazione della app desiderata.
 - > Durante il download e l'installazione è visibile un indicatore di stato.

Se un download non è temporaneamente disponibile, viene visualizzato un messaggio. La app resta nell'elenco ed è possibile riprovare a scaricarla in seguito.

Interruzione del download

- Per interrompere un download, premere **Annullare**.

Notare che è possibile interrompere solamente il download. Una volta avviata, l'installazione non può essere interrotta.

Aggiornamento di app

Se una app è in uso durante un aggiornamento, viene riavviata per completare l'installazione.

Aggiorna tutte

1. Aprire la app **Centro di download**.
2. Selezionare **Installa tutte**.
 - > L'aggiornamento si avvia.

Aggiorna alcune

1. Aprire la app **Centro di download**.
2. Selezionare **Aggiornamenti applicaz.** per aprire un elenco di tutti gli aggiornamenti disponibili.

3. Trovare la app desiderata e selezionare **Installa**.
 - > L'aggiornamento si avvia.

Disinstallazione di una app

Per disinstallare una app è necessario che sia chiusa.

1. Aprire la app **Centro di download**.
2. Selezionare **Aggiornamenti applicaz.** per aprire un elenco di tutte le app installate.
3. Trovare la app desiderata e selezionare **Disinstalla** per disinstallarla.
 - > Quando la app è disinstallata, scompare dall'elenco.

Relative informazioni

- Automobile connessa* (p. 488)
- Radio (p. 460)
- Lettore MD (p. 466)
- Aggiornamenti di sistema (p. 537)

Contratto di licenza per audio e media

Una licenza è un contratto che prevede il diritto a svolgere una determinata attività oppure a utilizzare un diritto di terzi alle condizioni specificate. Di seguito sono riportati gli accordi di Volvo con i produttori/sviluppatori, prevalentemente in lingua inglese.

Bowers & Wilkins



Bowers & Wilkins e B&W sono marchi registrati che appartengono al B&W Group Ltd. Nautilus è un marchio registrato che appartiene al B&W Group Ltd. Kevlar è un marchio registrato della DuPont.

Dirac Unison®



Dirac Unison ottimizza gli altoparlanti per quanto riguarda i tempi, lo spazio e la frequenza per ottenere la migliore integrazione possibile dei bassi e la miglior chiarezza. La tecnologia consente anche una riproduzione fedele dell'acustica di specifiche sale concerti. Mediante sofisticati algoritmi, Dirac Unison controlla digitalmente tutti gli altoparlanti in base a misurazioni acustiche ad alta precisione. Come un direttore d'orchestra, Dirac Unison garantisce che gli altoparlanti suonino in perfetta sintonia.

DivX®



DivX®, DivX Certified® e i loghi associati sono marchi registrati di DivX, LLC e utilizzati su licenza.

Questo dispositivo DivX Certified® può riprodurre file video DivX® Home Theater fino a 576p (compresi file .avi e .divx). Scaricare il software gratuito dal sito www.divx.com per creare e riprodurre normalmente o in streaming i video digitali.

OM DIVX VIDEO-ON-DEMAND: Questo dispositivo DivX Certified® deve essere registrato per poter riprodurre film Video-on-Demand (VOD) DivX acquistati. Procurarsi il codice di registrazione localizzando la sezione DivX VOD nel menu Impostazioni del dispositivo. Per maggiori informazioni e per completare la registrazione, andare a vod.divx.com.

Numero brevetto

Coperto da uno o più dei seguenti brevetti negli USA. 7,295,673; 7,460,668; 7,515,710; 8,656,183; 8,731,369; RE45,052.

« Gracenote®



Alcune parti del contenuto sono protette da Copyright © da Gracenote o dai relativi fornitori.

Gracenote, logo e logotipo Gracenote, "Powered by Gracenote" e Gracenote MusicID sono marchi registrati o marchi di proprietà di Gracenote, Inc. negli USA e/o in altri Paesi.

Contratto per l'utente finale Gracenote®

Questo programma o questa unità contiene un software di Gracenote, Inc. di Emeryville, California, USA ("Gracenote"). Il software di Gracenote ("software Gracenote") attiva questo programma per l'identificazione di dischi e/o file e la raccolta di informazioni musicali - fra cui nome, artista, brano e titolo ("dati Gracenote") - da server online o database integrati (denominati nel complesso "server Gracenote") nonché per l'esecuzione di altre operazioni. È consentito utilizzare i dati Gracenote solamente secondo le funzioni per l'utente finale previste per questo programma o questa unità.

L'utente si impegna a utilizzare i dati Gracenote, il software Gracenote e i server Gracenote esclusivamente a fini personali e non commerciali. L'utente si impegna a non cedere, copiare, trasferire o inoltrare a terzi il presente software Gracenote né questi dati Gracenote. SI IMPEGNA INOLTRE A NON UTILIZZARE O IMPIEGARE I DATI GRACENOTE, IL SOFTWARE GRACENOTE O I SERVER GRACENOTE IN MODI DIVERSI DA QUELLI ESPRESSAMENTE CONSENTITI NEL PRESENTE CONTRATTO.

L'utente è consapevole che, in caso di violazione di tali restrizioni, sarà revocato il diritto non esclusivo di utilizzo di dati Gracenote, software Gracenote e server Gracenote. In caso di revoca della licenza, l'utente si impegna a interrompere l'utilizzo di dati Gracenote, software Gracenote e server Gracenote. Gracenote è titolare unica dei diritti di tutti i dati Gracenote, software Gracenote e server Gracenote, inclusi i diritti di proprietà. Gracenote non è in alcun modo tenuta a versare somme di denaro per le informazioni messe a disposizione dall'utente. L'utente è consapevole che Gracenote, Inc. può rivendicare i propri diritti derivanti dal presente contratto impugnandoli direttamente contro l'utente a proprio nome.

Il servizio Gracenote utilizza un identificatore unico per la documentazione delle domande a fini statistici. Lo scopo dell'attribuzione casuale di un identificatore numerico è consentire al servizio Gracenote di prendere in considerazione le domande senza acquisire alcun dato dell'utente.

Ulteriori informazioni sono riportate sulla pagina web della politica relativa alla privacy di Gracenote per il servizio Gracenote.

Il Software Gracenote e ciascun elemento dei Dati Gracenote vengono concessi in licenza d'uso "COME SONO". Gracenote non fa alcuna dichiarazione né fornisce alcuna garanzia, esplicita o implicita, in merito alla precisione e accuratezza di alcuno dei Dati Gracenote ricavati dai Server Gracenote. La Gracenote si riserva il diritto di eliminare dati dai Server Gracenote o di cambiare categorie di dati per qualsivoglia ragione che Gracenote consideri sufficiente. Non sono fornite garanzie in merito all'assenza di errori nel software Gracenote o nei server Gracenote né si garantisce che il software Gracenote o i server Gracenote funzioneranno senza interruzioni. Gracenote non è tenuta in alcun modo a fornire tipi o categorie di dati nuovi, migliorati o supplementari che saranno messi a disposizione da Gracenote in futuro e l'azienda si riserva il diritto di interrompere la fornitura dei propri servizi in qualsiasi momento.

GRACENOTE NON FORNISCE ALCUN TIPO DI GARANZIE, ESPLICITE O IMPLICITE, INCLUSE MA NON LIMITATE A GARANZIE IMPLICITE DI VENDIBILITÀ, IDONEITÀ A UN DETERMINATO SCOPO, DIRITTO DI PROPRIETÀ E MANCATA VIOLAZIONE DI COPYRIGHT. GRACENOTE NON FORNISCE GARANZIE IN MERITO AI RISULTATI DERIVANTI DALL'UTILIZZO DEL SOFTWARE GRACENOTE O DI UN SERVER

GRACENOTE. GRACENOTE DECLINA OGNI RESPONSABILITÀ PER QUALSIASI DANNO CONSEGUENZIALE NONCHÉ PER PERDITE DI GUADAGNO O DI PROFITTO.

© Gracernote, Inc. 2009

Sensus software

This software uses parts of sources from clib2 and Prex Embedded Real-time OS - Source (Copyright (c) 1982, 1986, 1991, 1993, 1994), and Quercus Robusta (Copyright (c) 1990, 1993), The Regents of the University of California. All or some portions are derived from material licensed to the University of California by American Telephone and Telegraph Co. or Unix System Laboratories, Inc. and are reproduced herein with the permission of UNIX System Laboratories, Inc. Redistribution and use in source and binary forms, with or without modification, are permitted provided that the following conditions are met: Redistributions of source code must retain the above copyright notice, this list of conditions and the following disclaimer. Redistributions in binary form must reproduce the above copyright notice, this list of conditions and the following disclaimer in the documentation and/or other materials provided with the distribution. Neither the name of the <ORGANIZATION> nor the names of its contributors may be used to endorse or promote products derived from this software without specific prior written permission. THIS

SOFTWARE IS PROVIDED BY THE COPYRIGHT HOLDERS AND CONTRIBUTORS "AS IS" AND ANY EXPRESS OR IMPLIED WARRANTIES, INCLUDING, BUT NOT LIMITED TO, THE IMPLIED WARRANTIES OF MERCHANTABILITY AND FITNESS FOR A PARTICULAR PURPOSE ARE DISCLAIMED. IN NO EVENT SHALL THE COPYRIGHT OWNER OR CONTRIBUTORS BE LIABLE FOR ANY DIRECT, INDIRECT, INCIDENTAL, SPECIAL, EXEMPLARY, OR CONSEQUENTIAL DAMAGES (INCLUDING, BUT NOT LIMITED TO, PROCUREMENT OF SUBSTITUTE GOODS OR SERVICES; LOSS OF USE, DATA, OR PROFITS; OR BUSINESS INTERRUPTION) HOWEVER CAUSED AND ON ANY THEORY OF LIABILITY, WHETHER IN CONTRACT, STRICT LIABILITY, OR TORT (INCLUDING NEGLIGENCE OR OTHERWISE) ARISING IN ANY WAY OUT OF THE USE OF THIS SOFTWARE, EVEN IF ADVISED OF THE POSSIBILITY OF SUCH DAMAGE.

This software is based in part on the work of the Independent JPEG Group.

This software uses parts of sources from "libtess". The Original Code is: OpenGL Sample Implementation, Version 1.2.1, released January 26, 2000, developed by Silicon Graphics, Inc. The Original Code is Copyright (c) 1991-2000 Silicon Graphics, Inc. Copyright in any portions created by third parties is as indicated elsewhere herein. All Rights Reserved. Copyright (C) [1991-2000] Silicon Graphics, Inc. All Rights Reserved.

Permission is hereby granted, free of charge, to any person obtaining a copy of this software and associated documentation files (the "Software"), to deal in the Software without restriction, including without limitation the rights to use, copy, modify, merge, publish, distribute, sublicense, and/or sell copies of the Software, and to permit persons to whom the Software is furnished to do so, subject to the following conditions: The above copyright notice including the dates of first publication and either this permission notice or a reference to <http://oss.sgi.com/projects/FreeB/> shall be included in all copies or substantial portions of the Software. THE SOFTWARE IS PROVIDED "AS IS", WITHOUT WARRANTY OF ANY KIND, EXPRESS OR IMPLIED, INCLUDING BUT NOT LIMITED TO THE WARRANTIES OF MERCHANTABILITY, FITNESS FOR A PARTICULAR PURPOSE AND NONINFRINGEMENT. IN NO EVENT SHALL SILICON GRAPHICS, INC. BE LIABLE FOR ANY CLAIM, DAMAGES OR OTHER LIABILITY, WHETHER IN AN ACTION OF CONTRACT, TORT OR OTHERWISE, ARISING FROM, OUT OF OR IN CONNECTION WITH THE SOFTWARE OR THE USE OR OTHER DEALINGS IN THE SOFTWARE. Except as contained in this notice, the name of Silicon Graphics, Inc. shall not be used in advertising or otherwise to promote the sale, use or other dealings in this Software without prior written authorization from Silicon Graphics, Inc.



◀◀ This software is based in parts on the work of the FreeType Team.

This software uses parts of SSLeay Library: Copyright (C) 1995-1998 Eric Young (eay@cryptsoft.com). All rights reserved

Linux software

This product contains software licensed under GNU General Public License (GPL) or GNU Lesser General Public License (LGPL), etc.

You have the right of acquisition, modification, and distribution of the source code of the GPL/LGPL software.

You may download Source Code from the following website at no charge: http://www.embedded-carmultimedia.jp/linux/oss/download/TVM_8351_013

The website provides the Source Code "As Is" and without warranty of any kind.

By downloading Source Code, you expressly assume all risk and liability associated with downloading and using the Source Code and complying with the user agreements that accompany each Source Code.

Please note that we cannot respond to any inquiries regarding the source code.

camellia:1.2.0

Copyright (c) 2006, 2007

NTT (Nippon Telegraph and Telephone Corporation). All rights reserved.

Redistribution and use in source and binary forms, with or without modification, are permitted provided that the following conditions are met:

1. Redistributions of source code must retain the above copyright notice, this list of conditions and the following disclaimer as the first lines of this file unmodified.
2. Redistributions in binary form must reproduce the above copyright notice, this list of conditions and the following disclaimer in the documentation and/or other materials provided with the distribution.

THIS SOFTWARE IS PROVIDED BY NTT "AS IS" AND ANY EXPRESS OR IMPLIED WARRANTIES, INCLUDING, BUT NOT LIMITED TO, THE IMPLIED WARRANTIES OF MERCHANTABILITY AND FITNESS FOR A PARTICULAR PURPOSE ARE DISCLAIMED. IN NO EVENT SHALL NTT BE LIABLE FOR ANY DIRECT, INDIRECT, INCIDENTAL, SPECIAL, EXEMPLARY, OR CONSEQUENTIAL DAMAGES (INCLUDING, BUT NOT LIMITED TO, PROCUREMENT OF SUBSTITUTE GOODS OR SERVICES; LOSS OF USE, DATA, OR PROFITS; OR BUSINESS INTERRUPTION) HOWEVER CAUSED AND ON ANY THEORY OF LIABILITY, WHETHER IN CONTRACT, STRICT LIABILITY, OR TORT (INCLUDING NEGLIGENCE OR OTHERWISE) ARISING IN ANY WAY OUT OF THE USE OF THIS SOFTWARE, EVEN IF

ADVISED OF THE POSSIBILITY OF SUCH DAMAGE.

Unicode: 5.1.0

COPYRIGHT AND PERMISSION NOTICE

Copyright c 1991-2013 Unicode, Inc. All rights reserved. Distributed under the Terms of Use in <http://www.unicode.org/copyright.html>.

Permission is hereby granted, free of charge, to any person obtaining a copy of the Unicode data files and any associated documentation (the "Data Files") or Unicode software and any associated documentation (the "Software") to deal in the Data Files or Software without restriction, including without limitation the rights to use, copy, modify, merge, publish, distribute, and/or sell copies of the Data Files or Software, and to permit persons to whom the Data Files or Software are furnished to do so, provided that (a) the above copyright notice(s) and this permission notice appear with all copies of the Data Files or Software, (b) both the above copyright notice(s) and this permission notice appear in associated documentation, and (c) there is clear notice in each modified Data File or in the Software as well as in the documentation associated with the Data File(s) or Software that the data or software has been modified.

THE DATA FILES AND SOFTWARE ARE PROVIDED "AS IS", WITHOUT WARRANTY OF ANY KIND, EXPRESS OR IMPLIED, INCLUDING BUT NOT LIMITED TO THE WARRANTIES OF

MERCHANTABILITY, FITNESS FOR A PARTICULAR PURPOSE AND NONINFRINGEMENT OF THIRD PARTY RIGHTS. IN NO EVENT SHALL THE COPYRIGHT HOLDER OR HOLDERS INCLUDED IN THIS NOTICE BE LIABLE FOR ANY CLAIM, OR ANY SPECIAL INDIRECT OR CONSEQUENTIAL DAMAGES, OR ANY DAMAGES WHATSOEVER RESULTING FROM LOSS OF USE, DATA OR PROFITS, WHETHER IN AN ACTION OF CONTRACT, NEGLIGENCE OR OTHER TORTIOUS ACTION, ARISING OUT OF OR IN CONNECTION WITH THE USE OR PERFORMANCE OF THE DATA FILES OR SOFTWARE.

Except as contained in this notice, the name of a copyright holder shall not be used in advertising or otherwise to promote the sale, use or other

dealings in these Data Files or Software without prior written authorization of the copyright holder.

Dichiarazione di conformità per il modulo Bluetooth®

Declaration of Conformity

Mitsubishi Electric Corporation Sanda Works 2-3-33, Miwa, Sanda-city, Hyogo, 669-1513 Japan

We declare, at our sole responsibility, that the following product conforms to the Essential Requirements of the Radio and Telecommunications Terminal Equipment Directive 1999/5/EC in accordance with the tests conducted to the appropriate requirements of the relevant standards, as listed herewith.

Product: Audio Navigation Unit
Model/Type Number: NR-0V
Directive and Standards used: Radio: EN 300 328 V1.8.1 :2012-6
EMC: EN 301 488-1 V1.9.2 :2011-09
EN 301 488-1 V2.2.1 :2012-09
Safety: IEC 60950-1:2005 (Second Edition) + Am 1:2009 and/or
EN 60950-1 : 2006+A1:2010+A11:2009+A12:2011
Health: EN 62479: 2011-09

The authorized signatory to this declaration :

Date: 13th May 2014

Signature: [Handwritten Signature]
Name: Takashi Kyamoto
Title: Manager, Mitsubishi Electric Corporation Sanda Works
Address: 2-3-33, Miwa, Sanda-city, Hyogo, 669-1513, Japan

The responsible person based within the EC :

Date: 2014-05-14

Signature: [Handwritten Signature]
Name: Jan Billing
Title: General Manager, Mitsubishi Electric Automotive Europe B.V.
Address: Swedish Branch, Technical Center Ostra Eriksbergsgatan 38, SE41878 Gothenburg, Sweden







Paese/ Regione	
UE:	<div data-bbox="220 207 367 352" style="border: 1px solid black; padding: 5px; text-align: center;">CE 0560</div> <p data-bbox="220 369 518 397">Paese di esportazione: Giappone</p> <p data-bbox="220 408 598 436">Produttore: Mitsubishi Electric Corporation</p> <p data-bbox="220 448 598 476">Tipo di attrezzatura: Audio Navigation Unit</p> <p data-bbox="220 487 1412 532">Con la presente Mitsubishi Electric Corporation certifica che Audio Navigation Unit soddisfa i requisiti e le regole ai sensi della direttiva 1999/5/EG.</p>

Paese/ Regione	
Cina:	<p>1.</p> <ul style="list-style-type: none"> ■ 使用频率：2.4 - 2.4835 GHz ■ 等效全向辐射功率(EIRP)： 天线增益< 10dBi 时： ≤100 mW 或≤20 dBm ① ■ 最大功率谱密度： 天线增益< 10dBi 时： ≤20 dBm / MHz(EIRP) ① ■ 载频容限： 20 ppm ■ 带外发射功率(在 2.4-2.4835GHz 频段以外) ≤-80 dBm / Hz (EIRP) ■ 杂散发射(辐射)功率(对应载波±2.5 倍信道带宽以外)： <ul style="list-style-type: none"> ● ≤-36 dBm / 100 kHz (30 - 1000 MHz) ● ≤-33 dBm / 100 kHz (2.4 - 2.4835 GHz) ● ≤-40 dBm / 1 MHz (3.4 - 3.53 GHz) ● ≤-40 dBm / 1 MHz (5.725 - 5.85 GHz) ● ≤-30 dBm / 1 MHz (其它 1 - 12.75 GHz) <p>2. 不得擅自更改发射频率、加大发射功率(包括额外加装射频功率放大器)，不得擅自外接天线或改用其它发射天线；</p> <p>3. 使用时不得对各种合法的无线电电信业务产生有害干扰；一旦发现有害干扰现象时，应立即停止使用，并采取措施消除干扰后方可继续使用；</p> <p>4. 使用微功率无线电设备，必须忍受各种无线电业务的干扰或工业、科学及医疗应用设备的辐射干扰；</p> <p>5. 不得在飞机和机场附近使用。</p>



Paese/ Regione	
Corea:	<p>B 급 기기 (가정용 방송통신기자재)</p> <p>이 기기는 가정용(B 급) 전자파적합기기로서 주로 가정에서 사용하는 것을 목적으로 하며, 모든 지역에서 사용할 수 있습니다.</p> <p>해당 무선설비는 전파혼신 가능성이 있으므로 인명안전과 관련된 서비스는 할 수 없습니다.</p>
Taiwan:	<p>低功率電波輻射性電機管理辦法</p> <p>第十二條</p> <p>經型式認證合格之低功率射頻電機，非經許可，公司、商號或使用者均不得擅自變更頻率、加大功率或變更原設計之特性及功能。</p> <p>第十四條</p> <p>低功率射頻電機之使用不得影響飛航安全及干擾合法通信；經發現有干擾現象時，應立時停用，改善至無干擾時方得繼續使用。前項合法通信，指依電信法規定作業之無線電通信。低功率射頻電機須忍受合法通信或工業、科學及醫療用電波輻射性電機設備之干擾。</p>

Paese/ Regione	
Brasile:	<div data-bbox="220 206 368 353"><p>Modelo:NR-0V ANATEL Agência Nacional de Telecomunicações 1801-14-5334 01107896499100989</p></div> <p data-bbox="220 372 1441 423">Este equipamento opera em caráter secundário isto é, não tem direito a proteção contra interferência prejudicial, mesmo tipo, e não pode causar interferência a sistemas operando em caráter primário.</p> <p data-bbox="220 434 576 456">Para consultas, visite: www.anatel.gov.br</p>
Kazaki- stan:	<div data-bbox="220 479 368 624"></div> <p data-bbox="220 641 544 664">Denominazione del modello: NR-0V</p> <p data-bbox="220 675 600 697">Produttore: Mitsubishi Electric Corporation</p> <p data-bbox="220 708 517 731">Paese di esportazione: Giappone</p>

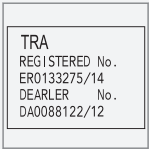

Paese/ Regione	
Messico:	
Emirati Arabi Uniti:	

Relative informazioni

- Audio e media (p. 458)
- Lettore MD (p. 466)
- Automobile connessa* (p. 488)
- Gracenote® (p. 469)
- Sensus - connessione e intrattenimento (p. 30)

Condizioni per i servizi e la Politica di privacy del cliente

Leggere le condizioni per i servizi e la politica di privacy del cliente all'indirizzo support.volvocars.com.

Condizioni per i servizi

Volvo desidera offrire i migliori servizi possibili per rendere sicura, confortevole e divertente la guida a tutti i proprietari di una Volvo. Volvo mette a disposizione un vasto assortimento di servizi che spaziano dall'assistenza in situazioni d'emergenza alla navigazione ed all'informazione/intrattenimento (Infotainment).

Leggere queste condizioni ("condizioni dei servizi") attentamente prima di utilizzare i servizi - support.volvocars.com.

Politica di privacy del cliente

La politica vale per il trattamento dei dati del cliente e delle generalità personali. La politica è implementata per fornire ai nostri clienti attuali, precedenti e potenziali una comprensione generale dei seguenti punti:

- Le circostanze in cui raccogliamo e trattiamo le generalità personali.
- I tipi di dati personali che raccogliamo.
- Le ragioni alla base della raccolta dei dati personali.
- Come gestiamo i dati personali.

La politica può essere letta nella sua interezza alla pagina support.volvocars.com.

Relative informazioni

- Contratto di licenza per audio e media (p. 495)
- Contratto di licenza per il display del conducente (p. 104)
- Omologazione dei gruppi radar (p. 341)

RUOTE E PNEUMATICI

Pneumatici

I pneumatici hanno diversi compiti, fra cui sostenere il carico, assicurare la tenuta di strada, smorzare le vibrazioni e proteggere le ruote dall'usura.

I pneumatici sono molto importanti per le caratteristiche di guida dell'automobile. Tipo, dimensioni, pressione e classe di velocità dei pneumatici sono importanti per la guida dell'automobile.

Pneumatici raccomandati

Alla consegna, l'automobile è dotata dei pneumatici originali Volvo con marcatura VOL¹ sul fianco. Questi pneumatici sono stati studiati appositamente per l'automobile. Di conseguenza, in caso di sostituzione dei pneumatici, è importante che anche i nuovi pneumatici presentino questa marcatura per mantenere le caratteristiche di guida, il comfort e il consumo di carburante dell'automobile.

Pneumatici nuovi

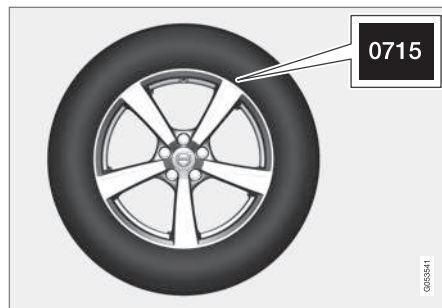

I pneumatici sono deperibili. Dopo alcuni anni iniziano a indurirsi e le caratteristiche di attrito peggiorano gradualmente. Si raccomanda quindi di montare pneumatici più nuovi possibile quando si sostituiscono. Questo è particolarmente importante per i pneumatici invernali. Le ultime cifre della sequenza numerica indicano la settimana e l'anno di produzione. Questo è il marchio DOT (Department of Transportation) dei pneumatici, indicato con quattro cifre, ad esempio 0715. Il pneumatico in figura è stato prodotto la settimana 07 dell'anno 2015.

Invecchiamento dei pneumatici

Tutti i pneumatici più vecchi di 6 anni devono essere controllati da un gommista, anche se sembrano integri. Infatti i pneumatici invecchiano e si deteriorano anche se sono usati poco o

nuovi. Le prestazioni potrebbero ridursi. Quanto detto vale anche per i pneumatici conservati per utilizzo futuro. Un esempio dei segnali esterni che indicano che il pneumatico non è adatto all'uso è dato dalla presenza di spaccature o scoloriture.

Usura e manutenzione

Una pressione dei pneumatici corretta garantisce un'usura più uniforme. Stile di guida, pressione dei pneumatici, clima e caratteristiche della strada influenzano l'invecchiamento e l'usura dei pneumatici.

Per evitare differenze nella profondità del battistrada e prevenirne l'usura, si consiglia di invertire regolarmente i pneumatici anteriori con quelli posteriori. Invertirli la prima volta dopo circa 5000 km, quindi ogni 10000 km.

Si raccomanda di rivolgersi a un riparatore autorizzato Volvo per un controllo in caso di incertezza circa la profondità del battistrada. Se i pneumatici presentano già notevoli differenze di usura (battistrada con divergenza di profondità >1 mm), i pneumatici meno usurati devono essere montati sulle ruote posteriori. Solitamente è più facile compensare uno slittamento sull'asse anteriore rispetto all'asse posteriore. Nel primo caso l'automobile proseguirebbe in linea retta, mentre se slittasse posteriormente sbanderebbe di lato e il conducente potrebbe perdere completamente il controllo. Per questo è importante che le ruote

¹ Sono possibili differenze per alcune dimensioni dei pneumatici.

posteriori non perdano mai l'aderenza prima delle ruote anteriori.

ATTENZIONE

Un pneumatico danneggiato può causare la perdita di controllo dell'automobile.

Rimessaggio

Le ruote con pneumatici montati devono essere conservate in posizione orizzontale o appese, non in posizione eretta.

Relative informazioni

- Controllo della pressione dei pneumatici (p. 510)
- Senso di rotazione dei pneumatici (p. 509)
- Indicatori di usura dei pneumatici (p. 510)
- Monitoraggio pneumatici* (p. 511)
- Kit di riparazione pneumatici provvisoria (p. 517)
- Designazione delle dimensioni dei pneumatici (p. 531)

Senso di rotazione dei pneumatici

I pneumatici con il battistrada studiato appositamente per ruotare in un solo senso sono contrassegnati da una freccia.

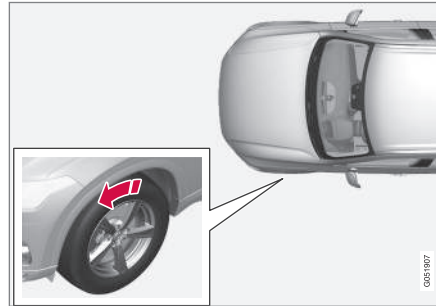

La freccia indica il senso di rotazione del pneumatico.

Infatti, i pneumatici devono ruotare nello stesso senso per l'intera durata di servizio. Possono essere scambiati solo fra anteriore e posteriore ma mai da sinistra a destra (o viceversa). I pneumatici installati in modo errato alterano le caratteristiche di frenata dell'automobile e la capacità di allontanare pioggia, neve e fango. I pneumatici con battistrada più profondo devono sempre essere montati sul retrotreno per ridurre il rischio di sbandamento.

NOTA

Controllare che i pneumatici siano tutti dello stesso tipo e della stessa dimensione. Inoltre devono essere della stessa marca su ogni coppia di ruote.

Relative informazioni

- Pneumatici (p. 508)

Indicatori di usura dei pneumatici

L'indicatore di usura visualizza lo stato di usura del battistrada.

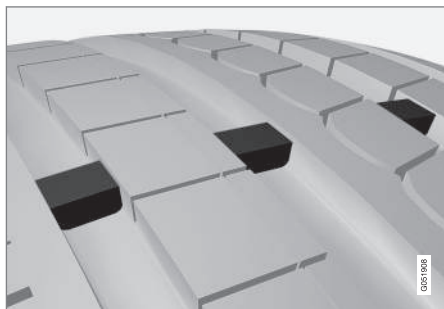

L'indicatore di usura è rappresentato da piccole bande trasversali rialzate sui solchi longitudinali del pneumatico. La sigla TWI (Tread Wear Indicator) è stampata sul lato del pneumatico. Quando il pneumatico è consumato a tal punto che rimangono solo 1,6 mm di battistrada, queste bande sono chiaramente visibili. In tal caso, sostituire i pneumatici al più presto. Ricordare che un pneumatico con un battistrada così sottile ha un'aderenza molto scarsa in caso di pioggia o neve.

Relative informazioni

- Pneumatici (p. 508)

Controllo della pressione dei pneumatici

Una corretta pressione dei pneumatici aumenta la sicurezza di guida, fa risparmiare carburante e allunga la durata dei pneumatici.

La pressione dei pneumatici diminuisce con il tempo. Questo è del tutto normale. Inoltre, la pressione dei pneumatici varia in base alla temperatura ambiente. I pneumatici con una pressione insufficiente aumentano il consumo di carburante, inoltre presentano una vita utile inferiore e riducono le caratteristiche di guida. Durante la guida, i pneumatici con una pressione insufficiente possono surriscaldarsi e danneggiarsi. La pressione dei pneumatici influenza il comfort di guida, i rumori all'interno dell'abitacolo e le caratteristiche di guida.

Pressione pneumatici raccomandata



L'etichetta pressione pneumatici sul montante della portiera del conducente (tra portiera anteriore e posteriore) indica le pressioni dei pneumatici richieste in base al carico e alla velocità.

Maggiore risparmio di carburante con la pressione ECO

In caso di carico leggero (max 3 persone) e velocità fino a 160 km/h (100 mph), si possono selezionare le pressioni ECO per un'economia di guida ottimale. Per un maggiore comfort acustico e di guida, si raccomanda invece di selezionare le pressioni comfort inferiori.

Controllo della pressione dei pneumatici

1. La pressione dei pneumatici deve essere controllata almeno una volta al mese. La pressione dei pneumatici deve essere controllata a pneumatici freddi, cioè a temperatura ambiente. I pneumatici si riscaldano dopo pochi chilometri e la loro pressione aumenta.
2. Gonfiare i pneumatici all'occorrenza in modo che la pressione corrisponda a quella approvata, indicata nell'etichetta pressione pneumatici.

i NOTA

- Dopo aver gonfiato un pneumatico, rimontare sempre il cappuccio della valvola per evitare che ghiaia, sporczia ecc. possano danneggiarla.
- Utilizzare esclusivamente cappucci delle valvole in plastica. I cappucci delle valvole in metallo possono ossidarsi e risultare difficili da svitare.

Relative informazioni

- Pneumatici (p. 508)
- Controllo della pressione dei pneumatici con il sistema di monitoraggio pneumatici* (p. 513)
- Gonfiaggio dei pneumatici con il compressore nel kit di riparazione pneumatici provvisoria (p. 521)
- Pressioni dei pneumatici approvate (p. 606)

Monitoraggio pneumatici*

Il sistema di monitoraggio pneumatici Indirect Tyre Pressure Monitoring System (ITPMS) visualizza un simbolo di controllo sul display del conducente quando la pressione di uno o più pneumatici è troppo bassa.

Se il simbolo lampeggia per circa un minuto, quindi rimane acceso con luce fissa, il sistema potrebbe non essere in grado di rilevare o segnalare che la pressione dei pneumatici è insufficiente.

Simbolo	Funzione
	<ul style="list-style-type: none"> • Il simbolo si accende quando la pressione dei pneumatici è insufficiente. • Il simbolo lampeggia per circa un minuto, quindi rimane acceso con luce fissa in caso di anomalia nel sistema ITPMS.

Descrizione del sistema

Il sistema ITPMS rileva le differenze nella velocità di rotazione delle diverse ruote attraverso il sistema ABS per determinare se i pneumatici presentano la pressione corretta. Se la pressione è troppo bassa, cambiano sia il diametro del pneumatico che la velocità di rotazione. Confrontando i pneumatici fra loro, il sistema può determinare se uno o più pneumatici presentano una pressione troppo bassa.

Quando la pressione dei pneumatici è insufficiente, si accende il relativo simbolo di controllo sul display del conducente e appare un messaggio, vedere anche "Messaggio sul display del conducente" di seguito.



« **Informazioni generali sul sistema di monitoraggio pneumatici**

Di seguito, il sistema di monitoraggio pneumatici è indicato in generale con la sigla TPMS.

Ciascun pneumatico, incluso quello di scorta*, andrebbero controllati ogni mese. In occasione del controllo il pneumatico deve essere freddo ed avere la pressione raccomandata dal produttore dell'auto sull'etichetta delle pressioni dei pneumatici o nella tabella con le pressioni dei pneumatici. Se l'auto è dotata di pneumatici di dimensione diversa da quella raccomandata dal produttore, informarsi sul corretto livello di pressione per i pneumatici usati.

Come misura di sicurezza supplementare, l'automobile è dotata di un sistema di monitoraggio pressione pneumatici (TPMS) che informa quando uno o più pneumatici presentano una pressione insufficiente. Quando si accende il simbolo di segnalazione per bassa pressione dei pneumatici, fermarsi e controllare i pneumatici il prima possibile e gonfiarli alla corretta pressione.

La guida con pneumatici sgonfi può provocare il surriscaldamento dei pneumatici e il conseguente rischio di foratura. Inoltre, una pressione insufficiente dei pneumatici aumenta il consumo di carburante e riduce la vita utile dei pneumatici, alterando la manovrabilità dell'automobile e il suo comportamento in frenata. Notare che il TPMS non sostituisce la normale manutenzione dei pneumatici. Il conducente è sempre responsabile

di mantenere la corretta pressione dei pneumatici, anche se il limite di bassa pressione dei pneumatici non è stato raggiunto con la conseguente accensione del simbolo di segnalazione.

L'automobile è anche dotata di un indicatore di guasto del sistema TPMS che avverte quando il sistema non funziona correttamente. L'indicatore di guasto del sistema TPMS è combinato con il simbolo di controllo per bassa pressione dei pneumatici. Quando il sistema rileva un guasto, il simbolo inizia a lampeggiare nel display del conducente per circa un minuto per poi diventare fisso. Questa sequenza è ripetuta ogni volta che l'auto è avviata finché il guasto non è rettificato. Quando il simbolo è acceso, potrebbe essere compromessa la capacità del sistema di rilevare una condizione di bassa pressione e di segnalare al conducente.

I guasti del sistema TPMS possono insorgere per vari motivi, ad esempio dopo l'installazione del pneumatico di scorta o di altri pneumatici o ruote che impediscono il corretto funzionamento del sistema TPMS.

Controllare sempre il simbolo di controllo del TPMS dopo aver cambiato uno o più pneumatici per garantire che il nuovo pneumatico o la nuova ruota funzionino correttamente insieme al sistema TPMS.

Messaggio sul display del conducente

Il seguente messaggio può essere visualizzato assieme al simbolo di controllo:

- **Bassa press. pneum. Controlla pneumatici, tarare dopo riempimento**
- **Sistema press. pneum. Temporaneamente non disponibile**
- **Sistema press. pneum. Servizio richiesto.**

Se il sistema non è in grado di determinare quale sia il pneumatico con pressione insufficiente, il display centrale visualizza tutti e quattro i pneumatici.

Importante

- Tarare sempre il sistema dopo aver sostituito una ruota o regolato la pressione di un pneumatico. Per la pressione dei pneumatici raccomandata da Volvo, vedere l'etichetta pressione pneumatici sul montante della portiera del conducente.
- Il sistema non sostituisce la normale manutenzione dei pneumatici.
- Il sistema ITPMS non può essere disattivato.

Relative informazioni

- Pneumatici (p. 508)
- Controllo della pressione dei pneumatici con il sistema di monitoraggio pneumatici* (p. 513)

- Taratura del monitoraggio pneumatici* (p. 515)
- Interventi in caso di pressione dei pneumatici insufficiente nelle automobili con monitoraggio pneumatici* (p. 514)

Controllo della pressione dei pneumatici con il sistema di monitoraggio pneumatici*

Con il sistema di monitoraggio pneumatici Indirect Tyre Pressure Monitoring System (ITPMS), è possibile visualizzare lo stato della pressione dei pneumatici sul display centrale.

Controllo dello stato

1. Aprire la app **Stato veicolo** nella videata app.

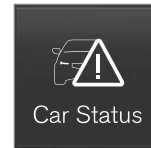

2. Premere **Stato** per visualizzare lo stato dei pneumatici.

Indicazione dello stato

La grafica mostra lo stato di ogni pneumatico.

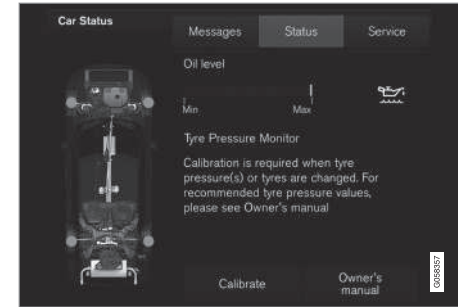

Videata di stato².

Pneumatico verde:

- La pressione del pneumatico è superiore al valore limite di avvertimento.

Pneumatico giallo:

- La pressione del pneumatico è insufficiente. Fermarsi e controllare/regolare la pressione dei pneumatici al più presto. Tarare il sistema ITPMS dopo aver regolato la pressione dei pneumatici.

Tutti i pneumatici gialli:

- La pressione di due o più pneumatici è insufficiente. Fermarsi e controllare/regolare la pressione dei pneumatici al più presto. Tarare il sistema ITPMS dopo aver regolato le pressioni dei pneumatici.

² L'immagine è schematica. La disposizione può variare a seconda del modello di automobile e della versione del software.



◀ **Tutti i pneumatici grigi:**

- Taratura in corso.
- Stato sconosciuto.

Affinché il sistema si attivi possono essere necessari alcuni minuti di guida a una velocità superiore a 30 km/h (20 mph).

Tutti i pneumatici grigi e un messaggio:

- **Sistema press. pneum. Temporaneamente non disponibile.** Il simbolo di controllo lampeggia e dopo circa 1 minuto rimane acceso con luce fissa. Il sistema non è al momento disponibile, si attiverà entro breve.
- **Sistema press. pneum. Servizio richiesto.** Il simbolo di controllo lampeggia e dopo circa 1 minuto rimane acceso con luce fissa. Il sistema non funziona correttamente, (si raccomanda di) rivolgersi a un riparatore autorizzato Volvo.

Relative informazioni

- Monitoraggio pneumatici* (p. 511)
- Taratura del monitoraggio pneumatici* (p. 515)
- Interventi in caso di pressione dei pneumatici insufficiente nelle automobili con monitoraggio pneumatici* (p. 514)
- Stato dell'automobile (p. 534)

Interventi in caso di pressione dei pneumatici insufficiente nelle automobili con monitoraggio pneumatici*

Il sistema di monitoraggio pneumatici Indirect Tyre Pressure Monitoring System (ITPMS) avverte il conducente quando la pressione di uno o più pneumatici è troppo bassa.



Effettuare i necessari controlli e ripristinare la pressione dei pneumatici quando si accende il simbolo di controllo ITPMS e viene visualizzato il messaggio **Bassa press. pneum.** Tarare il sistema ITPMS dopo aver regolato la pressione dei pneumatici.

1. Controllare la pressione dei quattro pneumatici con un manometro per pneumatici.

2. Gonfiare i pneumatici alla pressione indicata nell'etichetta pressione pneumatici sul montante della portiera del conducente.



3. Ripetere la taratura del sistema ITPMS, vedere la sezione "Taratura del monitoraggio pneumatici".
4. In alcuni casi potrebbe essere necessario guidare l'automobile per alcuni minuti a una velocità superiore a 30 km/h (20 mph) per spegnere il simbolo ITPMS e cancellare il messaggio.

Il simbolo ITPMS non si spegne finché non si ripristina una pressione dei pneumatici normale e non si effettua una nuova taratura.

i NOTA

Per evitare una pressione dei pneumatici errata, si consiglia di controllarla a pneumatici freddi. Per pneumatici freddi si intendono i pneumatici a temperatura ambiente (dopo circa 3 ore dallo spegnimento del motore). I pneumatici si riscaldano dopo pochi chilometri e la loro pressione aumenta.

i NOTA

- Dopo aver gonfiato un pneumatico, rimontare sempre il cappuccio della valvola per evitare che ghiaia, sporcizia ecc. possano danneggiarla.
- Utilizzare esclusivamente cappucci delle valvole in plastica. I cappucci delle valvole in metallo possono ossidarsi e risultare difficili da svitare.

⚠ ATTENZIONE

- Una pressione dei pneumatici errata può causare l'avaria dei pneumatici e la perdita di controllo dell'automobile.
- Il sistema non può indicare in anticipo i danni ai pneumatici improvvisi.

Relative informazioni

- Monitoraggio pneumatici* (p. 511)
- Controllo della pressione dei pneumatici con il sistema di monitoraggio pneumatici* (p. 513)
- Taratura del monitoraggio pneumatici* (p. 515)
- Pressioni dei pneumatici approvate (p. 606)
- Gonfiaggio dei pneumatici con il compressore nel kit di riparazione pneumatici provvisoria (p. 521)

Taratura del monitoraggio pneumatici*

Per il corretto funzionamento del Indirect Tyre Pressure Monitoring System (ITPMS) è necessario definire un valore di riferimento per la pressione dei pneumatici. Questa operazione deve essere ripetuta ogni volta che si sostituiscono i pneumatici o si modifica la relativa pressione.

Ad esempio, in caso di guida con carico elevato o a velocità superiori a 160 km/h (100 mph), si consiglia di regolare la pressione dei pneumatici ai valori raccomandati da Volvo. In seguito è necessario ripetere la taratura del sistema.

1. Spegnerne il motore.



- « 2. Gonfiare i pneumatici alla pressione desiderata, indicata nell'etichetta pressione pneumatici sul montante della portiera del conducente.



3. Accendere il motore.
4. Aprire la app **Stato veicolo** nella videata app.

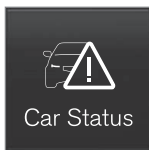

5. Premere **Stato** per visualizzare il monitoraggio pneumatici.

i NOTA

L'automobile deve essere ferma quando si avvia la taratura.

6. Premere **Taratura**.
7. Premere **OK** per confermare che la pressione di tutti e quattro i pneumatici è stata controllata e regolata.
8. Guidare l'automobile.

La taratura viene eseguita durante la guida. Se si spegne il motore, la taratura si interrompe temporaneamente ma riprende automaticamente quando si riaccende l'automobile.

> Quando sono stati raccolti dati sufficienti affinché il sistema possa rilevare una pressione dei pneumatici bassa, i pneumatici sul display centrale cambiano colore da grigio a verde. Il sistema non fornisce altre conferme al termine della taratura.

Se la taratura fallisce viene visualizzato il messaggio **Taratura non completata. Riprovare..**

i NOTA

Il sistema TPMS deve essere ritarato ogni volta che si sostituiscono i pneumatici o si modifica la relativa pressione. È necessario memorizzare i nuovi valori di riferimento affinché il sistema funzioni correttamente.

Relative informazioni

- Monitoraggio pneumatici* (p. 511)
- Controllo della pressione dei pneumatici con il sistema di monitoraggio pneumatici* (p. 513)
- Interventi in caso di pressione dei pneumatici insufficiente nelle automobili con monitoraggio pneumatici* (p. 514)

Kit di riparazione pneumatici provvisoria

Il kit di riparazione pneumatici provvisoria Temporary Mobility Kit (TMK) si utilizza per riparare una foratura nonché controllare e regolare la pressione dei pneumatici.

Il kit di riparazione pneumatici comprende un compressore e un flacone con il composto sigillante. Il sigillante è progettato per eseguire una riparazione provvisoria. Il composto sigillante ripara in modo efficace eventuali forature del battistrada dei pneumatici.

Il kit di riparazione pneumatici non è particolarmente adatto per riparare forature sul fianco del pneumatico. Non utilizzare il kit di riparazione pneumatici se i pneumatici presentano grossi solchi, crepe o danni simili.

i NOTA

Il kit di riparazione pneumatici è progettato esclusivamente per riparare pneumatici che presentano fori nel battistrada.

i NOTA

Il compressore per la riparazione pneumatici provvisoria è testato e approvato da Volvo.

Posizionamento

Il kit di riparazione pneumatici si trova nel blocco in schiuma sotto il pavimento del bagagliaio.

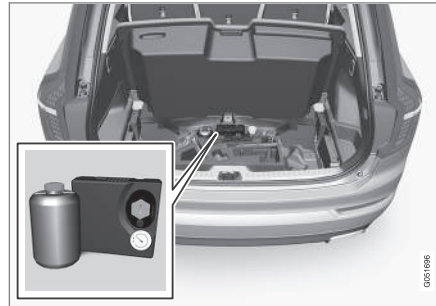

Flacone con il composto sigillante

Sostituire il flacone con composto sigillante entro la scadenza e dopo l'eventuale utilizzo. Smaltire il flacone sostituito fra i rifiuti pericolosi.

⚠ ATTENZIONE

Il flacone contiene 1,2-etanolo e lattice di gomma naturale.

- Tossico per ingestione.
- A contatto con la pelle può causare reazioni allergiche.
- Evitare il contatto con la pelle e gli occhi.
- Conservare fuori della portata dei bambini.

⚠ ATTENZIONE

- In caso di contatto con la pelle, rimuovere immediatamente il composto sigillante con abbondante acqua e sapone.
- In caso di contatto del composto sigillante con gli occhi, risciacquare immediatamente con una soluzione per lavaggio oculare o abbondantemente con acqua. Se il fastidio agli occhi persiste, rivolgersi a un medico.

Relative informazioni

- Utilizzo del kit di riparazione pneumatici provvisoria (p. 518)
- Gonfiaggio dei pneumatici con il compressore nel kit di riparazione pneumatici provvisoria (p. 521)
- Pneumatici (p. 508)

Utilizzo del kit di riparazione pneumatici provvisoria

Il kit di riparazione pneumatici provvisoria Temporary Mobility Kit (TMK) si utilizza per riparare una foratura.

Generalità

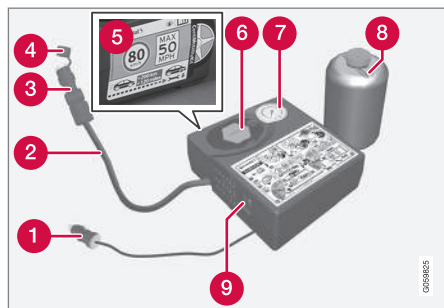

- 1 Cavo elettrico
- 2 Flessibile dell'aria
- 3 Valvola di riduzione della pressione
- 4 Coperchio protettivo
- 5 Etichetta della velocità max consentita
- 6 Supporto per flacone (coperchio arancione)
- 7 Manometro

8 Flacone con il composto sigillante

9 Interruttore

Inserimento

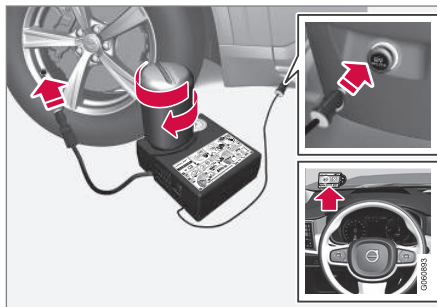

1. Esporre il triangolo di emergenza e attivare i lampeggiatori di emergenza se si deve riparare un pneumatico in un luogo trafficato.

Se la foratura è stata provocata da un chiodo o simile, non rimuoverlo dal pneumatico. Aiuta a tenere chiuso il foro.

2. Staccare l'etichetta della velocità max consentita collocata su un lato del compressore. Applicarla in posizione ben visibile sul parabrezza per ricordarsi di rispettarla. Dopo la riparazione provvisoria del pneumatico, non procedere a velocità superiori a 80 km/h (50 mph).

3. Controllare che l'interruttore sia in posizione 0, quindi prendere il cavo elettrico e il flessibile dell'aria.
4. Svitare il coperchio arancione del compressore e togliere il tappo dal flacone.

i NOTA

Rompere il sigillo del flacone solo al momento dell'uso. Il sigillo si rompe quando si avvita il flacone.

5. Avvitare il flacone a fondo nel supporto.
- > Il flacone e il relativo supporto sono dotati di dispositivo antiriflusso per prevenire perdite di composto sigillante. Una volta avvitato, il flacone non può essere svitato dal supporto. Il flacone deve essere rimosso presso un riparatore. Si raccomanda un riparatore autorizzato Volvo.

ATTENZIONE

- In caso di contatto con la pelle, rimuovere immediatamente il composto sigillante con abbondante acqua e sapone.
- In caso di contatto del composto sigillante con gli occhi, risciacquare immediatamente con una soluzione per lavaggio oculare o abbondantemente con acqua. Se il fastidio agli occhi persiste, rivolgersi a un medico.

ATTENZIONE

Non svitare il flacone. Il flacone è provvisto di dispositivo antiriflusso per prevenire perdite.

6. Svitare il cappuccio della valvola del pneumatico.

Controllare che la valvola di riduzione della pressione nel flessibile dell'aria sia avvitata a fondo, quindi avvitare a fondo il raccordo del flessibile dell'aria sulla filettatura della valvola del pneumatico.

7. Collegare il cavo elettrico alla presa da 12 V più vicina e avviare l'automobile.

NOTA

Verificare che non siano utilizzate altre prese da 12 V mentre il compressore è in funzione.

ATTENZIONE

Non lasciare bambini incustoditi nell'automobile a motore acceso.

8. Avviare il compressore portando l'interruttore in posizione I.

ATTENZIONE

Non rimanere mai vicino al pneumatico durante il gonfiaggio. In caso di crepe o irregolarità, spegnere immediatamente il compressore. Si sconsiglia di rimettersi in viaggio. Si raccomanda di rivolgersi a un gommista autorizzato.

NOTA

Quando si accende il compressore, la pressione può raggiungere 6 bar ma diminuisce dopo circa 30 secondi.

9. Gonfiare il pneumatico per 7 minuti.

IMPORTANTE

Il compressore non deve funzionare per più di 10 minuti - rischio di surriscaldamento.

- ◀ 10. Spegner il compressore per controllare la pressione sul manometro. La pressione deve essere compresa fra 1,8 bar e 3,5 bar. (Sfiatare l'aria con la valvola di riduzione della pressione se la pressione del pneumatico è eccessiva.)

ATTENZIONE

Se la pressione scende al di sotto di 1,8 bar, il foro nel pneumatico è troppo grande. Si consiglia di rimettersi in viaggio. Si raccomanda di rivolgersi a un gommista autorizzato.

11. Spegner il compressore e scollegare il cavo elettrico.
12. Svitare il flessibile dell'aria dalla valvola del pneumatico e reinstallare il cappuccio della valvola sul pneumatico.
13. Installare il coperchio protettivo sul flessibile dell'aria per prevenire perdite di composto sigillante residuo.

14. Percorrere al più presto almeno 3 km a una velocità max di 80 km/h (50 mph) affinché il composto sigillante metta a tenuta il pneumatico.

NOTA

Alle prime rotazioni, dal foro del pneumatico fuoriuscirà del composto sigillante.

ATTENZIONE

Prima di mettersi in marcia, accertarsi che nessuno si trovi nelle vicinanze dell'automobile e possa essere colpito da eventuali schizzi di composto sigillante. Rispettare una distanza di almeno 2 metri.

15. **Controllo**

Collegare il flessibile dell'aria alla valvola del pneumatico e avvitare a fondo il raccordo sulla filettatura della valvola del pneumatico. Il compressore deve essere spento.

16. Leggere la pressione del pneumatico sul manometro.
- Se è inferiore a 1,3 bar, il pneumatico non è sufficientemente stagno. Si sconsiglia di rimettersi in viaggio. Rivolgersi a un gommista.
 - Se la pressione del pneumatico è superiore a 1,3 bar, il pneumatico deve essere gonfiato alla pressione corretta indicata nell'etichetta pressioni pneumatici sul montante della portiera lato conducente (1 bar = 100 kPa). Sfiatare l'aria con la valvola di riduzione della pressione se la pressione del pneumatico è eccessiva.
17. Se è necessario gonfiare il pneumatico:
1. Collegare il cavo elettrico alla presa da 12 V più vicina e avviare l'automobile.
 2. Avviare il compressore e gonfiare il pneumatico alla pressione indicata nell'etichetta pressioni pneumatici.
 3. Spegner il compressore.

18. Staccare l'attrezzatura di riparazione pneumatici, installare il coperchio protettivo sul flessibile dell'aria e riporre il flessibile all'interno della scatola.

Risistemare il gruppo TMK nel bagagliaio.

ATTENZIONE

Non svitare il flacone. Il flacone è provvisto di dispositivo antiriflusso per prevenire perdite.

19. Reinstallare il cappuccio della valvola sul pneumatico.

NOTA

- Dopo aver gonfiato un pneumatico, rimontare sempre il cappuccio della valvola per evitare che ghiaia, sporcizia ecc. possano danneggiarla.
- Utilizzare esclusivamente cappucci delle valvole in plastica. I cappucci delle valvole in metallo possono ossidarsi e risultare difficili da svitare.

NOTA

Dopo l'utilizzo, sostituire il flacone con il composto sigillante e il flessibile. Si raccomanda di affidare queste sostituzioni a un riparatore autorizzato Volvo.

ATTENZIONE

Controllare regolarmente la pressione dei pneumatici.

Si raccomanda di recarsi presso il riparatore autorizzato Volvo più vicino per la sostituzione o riparazione del pneumatico danneggiato. Informare il riparatore che il pneumatico contiene composto sigillante.

ATTENZIONE

Dopo la riparazione provvisoria del pneumatico, non procedere a velocità superiori a 80 km/h (50 mph). Si raccomanda di rivolgersi a un riparatore autorizzato Volvo per l'ispezione del pneumatico sottoposto a riparazione provvisoria (percorrenza max 200 km). Gli addetti valuteranno se il pneumatico può essere riparato o deve essere sostituito.

Relative informazioni

- Kit di riparazione pneumatici provvisoria (p. 517)

Gonfiaggio dei pneumatici con il compressore nel kit di riparazione pneumatici provvisoria

I pneumatici originali dell'automobile possono essere gonfiati con il compressore nel kit di riparazione pneumatici provvisoria.

1. Il compressore deve essere spento. Controllare che l'interruttore sia in posizione **0** e prendere il cavo e il flessibile dell'aria.
2. Svitare il cappuccio della valvola della ruota e avvitare a fondo il raccordo per la valvola del flessibile nella filettatura della valvola del pneumatico.
3. Collegare il cavo a una presa da 12 V dell'automobile e accendere il motore.

ATTENZIONE

Inalare i gas di scarico dell'automobile potrebbe essere letale. Non lasciare mai il motore acceso in spazi chiusi o poco ventilati.

ATTENZIONE

Non lasciare bambini incustoditi nell'automobile a motore acceso.

4. Avviare il compressore portando l'interruttore in posizione **I**.





! IMPORTANTE

Rischio di surriscaldamento. Il compressore non deve funzionare per più di 10 minuti.

5. Gonfiare il pneumatico alla pressione indicata nell'etichetta pressioni pneumatici sul montante della portiera del conducente. (Sfiatare l'aria con la valvola di riduzione della pressione se la pressione del pneumatico è eccessiva.)



6. Spegner il compressore. Scollegare il flessibile dell'aria e il cavo.
7. Rimontare il cappuccio della valvola.

Relative informazioni

- Kit di riparazione pneumatici provvisoria (p. 517)
- Pressioni dei pneumatici approvate (p. 606)

Sostituzione di una ruota

Le ruote dell'automobile possono essere sostituite, ad esempio, con ruote invernali o di scorta.

Rimuovere e montare le ruote seguendo le istruzioni specifiche.

Passaggio a pneumatici di altre dimensioni

Controllare che la dimensione dei pneumatici sia approvata per l'uso con l'automobile.

Rivolgersi a un riparatore autorizzato Volvo per l'aggiornamento del software, in caso di passaggio a pneumatici di altre dimensioni. Il download del software può essere necessario sia per il passaggio a pneumatici di dimensioni minori o maggiori, sia quando si passa dalle ruote estive a quelle invernali e viceversa.

Relative informazioni

- Rimozione di una ruota (p. 523)
- Montaggio della ruota (p. 525)
- Kit attrezzi (p. 528)
- Ruote invernali (p. 527)
- Ruota di scorta* (p. 526)
- Bulloni ruote (p. 526)

Rimozione di una ruota

Istruzioni per la rimozione di una ruota in caso di sostituzione.

1. Esporre il triangolo di emergenza e attivare i lampeggiatori di emergenza se si deve sostituire una ruota in un luogo trafficato.
2. Applicare il freno di stazionamento ed innestare la posizione del cambio **P**.

Vale per le automobili con **Controllo inclinazione***: Se l'automobile è dotata di sospensioni pneumatiche, queste devono essere disattivate prima di sollevare l'automobile con il martinetto*.

Disattivare la funzione dalla videata superiore sul display centrale premendo **Impostazioni** → **My Car** → **Sospensione** e selezionando **Disattiva controllo assetto**.

ATTENZIONE

Controllare che il martinetto sia integro e pulito, con i filetti lubrificati correttamente.

3. Estrarre il martinetto*, la chiave per i dadi delle ruote* e gli attrezzi di rimozione dei cappucci in plastica dei dadi delle ruote dal blocco in schiuma.



Attrezzo di rimozione dei cappucci in plastica dei dadi delle ruote.

NOTA

Il tradizionale martinetto dell'automobile è progettato esclusivamente per un uso saltuario e limitato nel tempo, ad esempio la sostituzione di una ruota a seguito di foratura, il cambio dei pneumatici invernali/estivi ecc. Per sollevare l'automobile è consentito solamente l'uso del martinetto in dotazione al modello specifico. Se l'automobile viene sollevata con maggiore frequenza o per periodi più lunghi rispetto alla normale sostituzione di una ruota, si raccomanda un martinetto da garage. In tal caso, attenersi ai manuali di istruzioni in dotazione all'attrezzatura.

4. Bloccare davanti e dietro le ruote che rimangono sul terreno. Utilizzare, ad esempio, ceppi o grosse pietre.

5. Avvitare a fondo l'occhiello di traino con la chiave per i dadi delle ruote*.

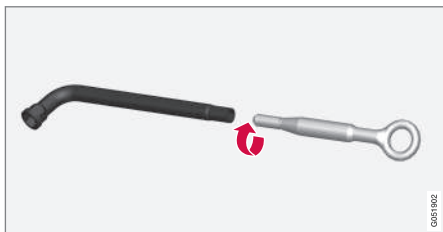

! IMPORTANTE

L'occhiello di traino deve essere avvitato a fondo nella chiave per i dadi delle ruote.

6. Rimuovere i cappucci in plastica dei dadi della ruota con l'apposito attrezzo.
7. Allentare i dadi della ruota di 1/2-1 giro in senso antiorario con la relativa chiave*.

! ATTENZIONE

Non interporre alcun oggetto fra il terreno e il martinetto o fra il martinetto e il relativo attacco.

! IMPORTANTE

Il terreno deve essere solido, liscio e piano.

8. Durante il sollevamento dell'automobile è importante sistemare il martinetto* o i bracci di sollevamento negli appositi punti del sottoscocca. Le marcature triangolari nella copertura di plastica indicano dove sono ubicati gli attacchi per martinetto/i punto di sollevamento. Ci sono due attacchi per martinetto su ciascun lato dell'auto. Presso ogni attacco è presente un'apertura per il martinetto.



! ATTENZIONE

Non infilarsi mai sotto l'automobile quando è sollevata con il martinetto.

Quando si solleva l'automobile con il martinetto, i passeggeri devono lasciare l'abitacolo. Se la sostituzione della ruota deve essere effettuata in condizioni di traffico, i passeggeri devono portarsi in un luogo sicuro.

9. Sollevare l'automobile quanto basta affinché la ruota si muova liberamente. Togliere i dadi e rimuovere la ruota.

Relative informazioni

- Sostituzione di una ruota (p. 522)
- Sollevamento dell'automobile (p. 540)
- Montaggio della ruota (p. 525)
- Kit attrezzi (p. 528)

Montaggio della ruota

Istruzioni per il montaggio della ruota in caso di sostituzione.

ATTENZIONE

Non infilarsi mai sotto l'automobile quando è sollevata con il martinetto.

Quando si solleva l'automobile con il martinetto, i passeggeri devono lasciare l'abitacolo. Se la sostituzione della ruota deve essere effettuata in condizioni di traffico, i passeggeri devono portarsi in un luogo sicuro.

1. Pulire le superfici di appoggio fra ruota e mozzo.
2. Montare la ruota. Serrare a fondo i dadi della ruota.
Non applicare lubrificanti sui filetti dei dadi delle ruote.
3. Abbassare l'automobile in modo che la ruota non possa girare.

4. Serrare i dadi della ruota in sequenza. È importante serrare i dadi alla coppia corretta. Serrare a 140 Nm. Controllare la coppia con una chiave torsiometrica.



5. Risistemare i cappucci in plastica sui dadi della ruota.

NOTA

- Dopo aver gonfiato un pneumatico, rimontare sempre il cappuccio della valvola per evitare che ghiaia, sporcizia ecc. possano danneggiarla.
- Utilizzare esclusivamente cappucci delle valvole in plastica. I cappucci delle valvole in metallo possono ossidarsi e risultare difficili da svitare.

Relative informazioni

- Rimozione di una ruota (p. 523)
- Sostituzione di una ruota (p. 522)
- Ruota di scorta* (p. 526)

Bulloni ruote

I dadi delle ruote si utilizzano per fissare le ruote ai mozzi.

! IMPORTANTE

I dadi delle ruote devono essere serrati a 140 Nm. In caso di serraggio eccessivo o insufficiente, si può danneggiare il giunto a vite.

Utilizzare esclusivamente cerchioni originali Volvo collaudati e omologati.

Controllare la coppia dei dadi delle ruote con una chiave torsiometrica.

Non applicare lubrificanti sui filetti dei dadi delle ruote.

Dadi bloccabili delle ruote*

Nel blocco in schiuma sotto il pavimento del bagagliaio è previsto un vano per la chiave per i dadi bloccabili delle ruote.

Relative informazioni

- Sostituzione di una ruota (p. 522)

Ruota di scorta*

La ruota di scorta di tipo Temporary spare è destinata solamente alla sostituzione temporanea di una normale ruota forata.

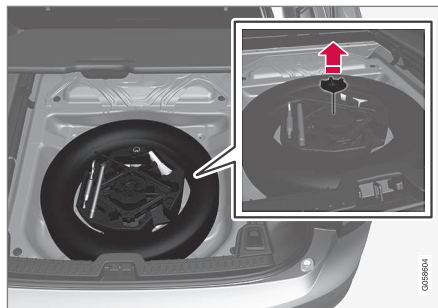

La figura è schematica - la forma del blocco in schiuma può variare a seconda del modello di automobile.

La ruota di scorta è sistemata nel relativo alloggiamento con la parte esterna rivolta verso il basso. La ruota di scorta e il blocco in schiuma sono tenuti in posizione dalla stessa vite passante. Il blocco in schiuma contiene tutti gli attrezzi per la sostituzione delle ruote, vedere la sezione "Kit attrezzi".

L'uso della ruota di scorta potrebbe alterare le caratteristiche di guida dell'automobile. La ruota di scorta deve essere sostituita al più presto con una ruota standard.

La ruota di scorta è più piccola della ruota normale e ciò incide sulla luce a terra dell'automobile. Prestare attenzione ai marciapiedi alti ed evitare gli autolavaggi.

- Attenersi alla pressione della ruota di scorta indicata dal produttore.
- Nelle automobili a trazione integrale, la trazione posteriore potrebbe disinserirsi.
- Se la ruota di scorta si trova sull'assale anteriore non è possibile montare le catene da neve.
- Non è consentito riparare la ruota di scorta.

! IMPORTANTE

- Non superare mai 80 km/h (50 mph) se è montata una ruota di scorta.
- Mai utilizzare la vettura se monta più di una "ruota di scorta temporanea".

Estrazione della ruota di scorta

1. Sollevare il tappetino del bagagliaio da dietro tirandolo in avanti.
2. Svitare la vite di fissaggio.
3. Estrarre il blocco in schiuma con gli attrezzi.
4. Estrarre la ruota di scorta.

Rimessaggio di un pneumatico forato

1. Riporre gli attrezzi nel blocco in schiuma e risistemarlo nell'automobile.

2. Fissare il blocco in schiuma con la vite di fissaggio, quindi abbassare il pavimento del bagagliaio.
3. Riporre il pneumatico forato nel bagagliaio.

Relative informazioni

- Rimozione di una ruota (p. 523)
- Montaggio della ruota (p. 525)
- Kit attrezzi (p. 528)
- Martinetto* (p. 530)

Ruote invernali

Le ruote invernali sono adatte a fondi stradali ghiacciati o innevati.

Volvo raccomanda pneumatici invernali di determinate dimensioni. Le dimensioni dei pneumatici variano in base al tipo di motore. Occorre montare i pneumatici invernali corretti su tutte e quattro le ruote.

NOTA

Rivolgersi a un concessionario Volvo per informazioni sui cerchi e sui tipi di pneumatici più adatti.

Consigli per il passaggio ai pneumatici invernali

Quando si passa dalle ruote estive a quelle invernali e viceversa, contrassegnare le ruote indicando la posizione in cui erano montate, ad esempio **S** = sinistra e **D** = destra.

Pneumatici chiodati

I pneumatici invernali chiodati devono essere rodati per 500-1000 km, guidando lentamente e con cautela, in modo che i chiodi si posizionino correttamente nei pneumatici. In questo modo si prolunga la durata dei pneumatici e, in particolare, dei chiodi.

NOTA

Le norme relative all'uso dei pneumatici chiodati variano da Paese a Paese.

Profondità del battistrada

I fondi stradali coperti di ghiaccio o neve e i climi rigidi comportano un impiego più gravoso dei pneumatici rispetto ai climi miti. Volvo consiglia quindi di utilizzare pneumatici invernali con una profondità del battistrada di almeno 4 mm.

Catene da neve

Volvo non raccomanda l'uso di catene da neve su dimensioni delle ruote maggiori di 19 pollici.

Le istruzioni di montaggio sono allegate alle catene originali Volvo.

Le catene da neve devono essere usate solo sulle ruote anteriori (anche nelle automobili a trazione integrale). Non superare mai una velocità di 50 km/h (30 mph) con le catene da neve. Non guidare su fondi stradali sconnessi per non usurare eccessivamente catene da neve e pneumatici.





ATTENZIONE

Utilizzare catene da neve originali Volvo o catene equivalenti adatte a modello di automobile, dimensioni dei pneumatici e cerchi. Sono consentite solo catene da neve **monolato**.

In caso di dubbi sulla compatibilità delle catene da neve, si raccomanda di rivolgersi a un riparatore autorizzato Volvo. L'utilizzo di catene errate può causare gravi danni all'automobile e incidenti.

Relative informazioni

- Sostituzione di una ruota (p. 522)

Kit attrezzi

Nel bagagliaio dell'automobile si trovano attrezzi utili ad esempio in caso di traino o sostituzione di una ruota.



Il blocco in schiuma sotto il pavimento nel bagagliaio contiene occhiello di traino, kit di riparazione pneumatici, attrezzo di rimozione dei cappucci in plastica dei dadi delle ruote e chiave per i dadi bloccabili delle ruote.

Se l'automobile è dotata di ruota di scorta*, sono disponibili un martinetto* e una chiave per i dadi delle ruote* nonché una confezione* di guanti monouso e un sacchetto per il pneumatico sostituito.

Relative informazioni

- Sostituzione di una ruota (p. 522)
- Martinetto* (p. 530)

- Triangolo di emergenza (p. 529)
- Cassetta del pronto soccorso (p. 530)

Triangolo di emergenza

Il triangolo di emergenza si utilizza per avvertire gli altri utenti della strada della presenza dell'automobile ferma.

Attivare anche i lampeggiatori di emergenza.

Vani portaoggetti

Il triangolo di emergenza si trova nel vano sul lato interno del portellone.

Apertura del triangolo di emergenza

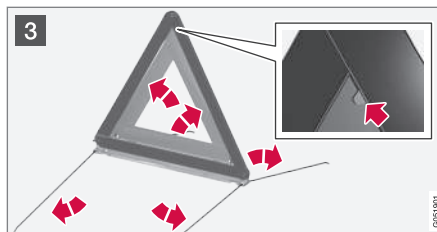
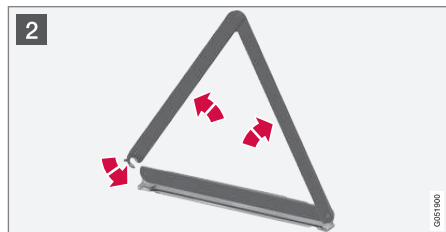
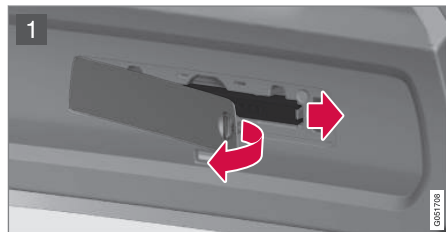

- 1 Aprire lo sportello ruotando dapprima la manopola di un quarto di giro, quindi staccandolo dai relativi attacchi sui bordi superiore e inferiore.

Premere leggermente verso destra la chiusura a scatto che fissa il triangolo di emergenza ed estrarre il fodero.

- 2 Prendere il triangolo di emergenza dal fodero, aprirlo ed assemblare le estremità.
- 3 Estrarre i supporti del triangolo di emergenza.

Utilizzare il triangolo di emergenza nel rispetto delle norme vigenti. Collocare il triangolo di emergenza in un luogo adeguato in base alle condizioni del traffico.

Verificare che il triangolo di emergenza con il fodero siano correttamente fissati nel relativo vano di custodia dopo l'uso e che lo sportello sia correttamente chiuso.

Relative informazioni

- Kit attrezzi (p. 528)
- Lampeggiatori di emergenza (p. 152)

Martinetto*

Il martinetto si utilizza per sollevare l'automobile quando occorre sostituire una ruota.

Utilizzare il martinetto originale solo per la sostituzione con la ruota di scorta o il passaggio dalle ruote estive a quelle invernali e viceversa. La vite del martinetto deve sempre essere lubrificata adeguatamente.

! IMPORTANTE

Riporre gli attrezzi e il martinetto* nei relativi vani nel bagagliaio quando non vengono utilizzati.

Girare la manovella del martinetto in modo che occupi poco spazio.

i NOTA

Il tradizionale martinetto dell'automobile è progettato esclusivamente per un uso saltuario e limitato nel tempo, ad esempio la sostituzione di una ruota a seguito di foratura, il cambio dei pneumatici invernali/estivi ecc. Per sollevare l'automobile è consentito solamente l'uso del martinetto in dotazione al modello specifico. Se l'automobile viene sollevata con maggiore frequenza o per periodi più lunghi rispetto alla normale sostituzione di una ruota, si raccomanda un martinetto da garage. In tal caso, attenersi ai manuali di istruzioni in dotazione all'attrezzatura.

Automobili con controllo del livello*

Se l'automobile è dotata di sospensioni pneumatiche, queste devono essere disattivate prima di sollevare l'automobile con il martinetto.

Disattivazione della funzione sul display centrale:

1. Premere **Impostazioni** nella videata superiore.
2. Premere **My Car** → **Sospensione**.
3. Selezionare **Disattiva controllo assetto**.

Relative informazioni

- Kit attrezzi (p. 528)
- Sollevamento dell'automobile (p. 540)

Cassetta del pronto soccorso

La cassetta del pronto soccorso contiene l'attrezzatura del pronto soccorso.

Conservare la cassetta del pronto soccorso nello spazio sul lato destro del bagagliaio.



Relative informazioni

- Kit attrezzi (p. 528)

Designazione delle dimensioni del cerchione

Per la designazione delle dimensioni di pneumatici e cerchioni, vedere gli esempi nella seguente tabella.

Tutti i cerchioni presentano una designazione delle dimensioni, ad esempio 8Jx18x42,5.

8	Larghezza del cerchione in pollici
J	Profilo della flangia del cerchione
18	Diametro del cerchione in pollici
42,5	Offset in mm (distanza fra centro della ruota e superficie di contatto con il mozzo)

L'automobile è stata omologata come tale con determinate combinazioni di ruote e pneumatici.

Relative informazioni

- Pneumatici (p. 508)
- Designazione delle dimensioni dei pneumatici (p. 531)
- Dimensioni di ruote e pneumatici approvate (p. 604)

Designazione delle dimensioni dei pneumatici

Designazione delle dimensioni, indice di carico e classe di velocità dei pneumatici.

L'automobile è stata omologata come tale con determinate combinazioni di ruote e pneumatici.

Designazione delle dimensioni

Tutti i pneumatici presentano una designazione delle dimensioni, ad esempio 235/60 R18 103 H.

235	Larghezza del pneumatico (mm)
60	Rapporto fra l'altezza del fianco e la larghezza del pneumatico (%)
R	Pneumatici radiali
18	Diametro del cerchione in pollici
103	Codice per carico pneumatici max consentito, indice di carico (LI)
H	Codice per velocità max consentita, classe di velocità (SS). (In questo caso 210 km/h (130 mph).)

Indice di carico

Ogni pneumatico ha una determinata capacità di carico, indicata dall'indice di carico (LI). Il peso dell'automobile determina la capacità di carico

richiesta dai pneumatici. Gli indici di carico minimi consentiti sono riportati in un'apposita tabella.

Classe di velocità

Per ogni pneumatico è prevista una determinata velocità max. La classe di velocità dei pneumatici SS (Speed Symbol) deve corrispondere almeno alla velocità max dell'automobile. La seguente tabella riporta la velocità max consentita per la corrispondente classe di velocità (SS). L'unica eccezione è rappresentata dai pneumatici invernali³, per i quali è consentita una classe di velocità inferiore. Se si utilizzano questi pneumatici, l'automobile non deve procedere a velocità superiori a quelle della classe dei pneumatici (ad esempio, la classe Q prevede una velocità max di 160 km/h (100 mph).) Il tipo di fondo influenza la velocità max dell'automobile, non la classe di velocità dei pneumatici.

i NOTA
Velocità max consentita riportata nella tabella.

Q	160 km/h (100 mph) (si utilizza solamente sui pneumatici invernali)
T	190 km/h (118 mph)
H	210 km/h (130 mph)

³ L'indicazione riguarda pneumatici chiodati e non.



V	240 km/h (149 mph)
W	270 km/h (168 mph)
Y	300 km/h (186 mph)

ATTENZIONE

L'indice di carico min consentito (LI) e la classe di velocità (SS) dei pneumatici per le singole versioni di motore sono riportati nella tabella "Indice di carico e classe di velocità".
Un pneumatico con indice di carico o classe di velocità insufficiente potrebbe surriscaldarsi e danneggiarsi.

Relative informazioni

- Pneumatici (p. 508)
- Designazione delle dimensioni del cerchione (p. 531)
- Dimensioni di ruote e pneumatici approvate (p. 604)
- Pressioni dei pneumatici approvate (p. 606)
- Indice di carico e classe di velocità (p. 605)

MANUTENZIONE E ASSISTENZA

Programma di assistenza Volvo

Per mantenere sempre l'automobile su alti livelli di sicurezza e affidabilità, seguire il programma di servizio Volvo, indicato nel Libretto di Servizio e Garanzia.

Si raccomanda di affidare l'assistenza e la manutenzione a un riparatore autorizzato Volvo. I riparatori Volvo sono dotati del personale, della documentazione d'assistenza e degli attrezzi speciali che garantiscono la massima qualità dell'assistenza.

! IMPORTANTE

Affinché la garanzia Volvo sia valida, controllare e rispettare le indicazioni del Libretto di Assistenza e Garanzia.

Relative informazioni

- Assistenza del climatizzatore (p. 548)
- Prenotare assistenza e riparazione (p. 534)

Stato dell'automobile

Lo stato generale dell'automobile può essere visualizzato nel display centrale insieme alla possibilità di prenotare il tagliando.



L'app **Stato veicolo** che si avvia dalla videata delle app nel display centrale è dotata di tre schede.

- **Messaggi** - messaggi di stato memorizzati
- **Stato** - controllo della pressione dei pneumatici e del livello dell'olio motore
- **Appuntamenti** - prenotazione di tagliando e riparazione.

Relative informazioni

- Gestione dei messaggi memorizzati dal display del conducente e dal display centrale (p. 115)
- Controllo della pressione dei pneumatici con il sistema di monitoraggio pneumatici* (p. 513)
- Controllo e rabbocco dell'olio motore (p. 545)
- Prenotare assistenza e riparazione (p. 534)

Prenotare assistenza e riparazione¹

Gestire le informazioni su assistenza, riparazione e prenotazione direttamente dall'automobile connessa.

Le informazioni sono gestite nell'app **Stato veicolo** che è aperta dalla videata app nel display centrale.

Su alcuni mercati, mediante questo servizio, è possibile prenotare comodamente il tagliando e le visite in officina direttamente dall'auto. Le informazioni sull'automobile sono trasmesse al proprio concessionario che successivamente potrà preparare la visita in officina. Il concessionario risponderà con una proposta di prenotazione. Su alcuni mercati il sistema invia un promemoria quando si avvicina la data dell'appuntamento ed il sistema di navigazione² può inoltre guidare l'utente all'officina presso cui è stata prenotata la visita. L'utente ha accesso nell'auto anche alle informazioni sul proprio concessionario e può in qualsiasi momento contattare l'officina presso cui è fissato l'appuntamento.

¹ Vale solo in alcuni mercati.

² Vale per Sensus Navigation*.

Prima di utilizzare il servizio

Volvo ID

- Creare un Volvo ID, vedere la sezione "Volvo ID".
- Registrare il Volvo ID per l'automobile, vedere la sezione "Volvo ID". Se un Volvo ID già esiste, usare l'indirizzo e-mail usato in occasione della creazione del Volvo ID.

Cambiare indirizzo di contatto

Desiderando usare un altro indirizzo e-mail, ciò potrà essere fatto contattando un concessionario Volvo.

Selezionare il concessionario Volvo

Selezionare il concessionario Volvo con cui si desidera entrare in contatto per il tagliando e la riparazione accedendo a www.volvocars.com e proseguendo al sito My Volvo.

Condizioni necessarie per prenotare dall'automobile

Per inviare e ricevere le informazioni sulla prenotazione nell'automobile, è necessario che essa sia connessa, vedere la sezione "Automobile connessa".

Utilizzo del servizio

Alla scadenza del tagliando e, in alcuni casi, quando l'automobile necessita di una riparazione, viene visualizzato un messaggio sul display del conducente e nel campo in alto sul display cen-

trale. La scadenza del tagliando è determinata dal tempo intercorso, dalle ore di attività del motore o dalla distanza percorsa dall'ultimo tagliando effettuato.

L'intervento in officina può essere prenotato anche in un secondo tempo dal portale My Volvo. Affinché il concessionario disponga di informazioni aggiornate sull'automobile, è possibile inviare i dati dell'automobile, vedere la seguente sezione "Invio dei dati dell'automobile".

Prenotazione di tagliando o riparazione

Compilare una richiesta di prenotazione all'occorrenza oppure quando il display del conducente e il campo in alto sul display centrale visualizzano un messaggio che segnala la necessità di assistenza o riparazione.

Compilazione e invio di una richiesta di prenotazione

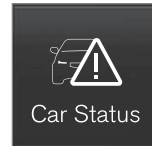

1. Aprire la app **Stato veicolo** dalla videata app sul display centrale.
2. Premere il pulsante **Appuntamenti**.
3. Premere il pulsante **Richiesta appuntam..**

4. Verificare che sia inserito il corretto **Volvo ID**.
5. Verificare che sia inserito il **Officina** desiderato.
6. Compilare le informazioni per l'officina nel campo **Info per l'officina**, ad esempio relative a lavori supplementari, o altre informazioni importanti per la propria officina.



In alternativa, premere il pulsante e pronunciare le informazioni. In tal modo, le informazioni vengono scritte nella richiesta di prenotazione.

◀ 7. Premere il pulsante **Invia richiesta appuntamento**.

> Sarà ricevuta una proposta di prenotazione nella propria auto entro un paio di giorni³. La stessa comunicazione sarà inviata anche via e-mail e visualizzata nel portale My Volvo.

Una volta trasmessa la richiesta di prenotazione, il messaggio di promemoria del tagliando sul display del conducente si spegne su alcuni mercati.

8. Premere il pulsante **Annula richiesta** per pentirsi della richiesta.

La richiesta di prenotazione contiene le informazioni sull'auto quando essa è inviata dall'auto all'officina mediante connessione Internet. Le informazioni agevolano il lavoro di pianificazione dell'officina.

Accettare la proposta di prenotazione

L'automobile recupera la proposta di prenotazione quando essa è disponibile mediante la connessione Internet. Quando l'automobile ha ricevuto una proposta di prenotazione, il campo in alto sul display centrale visualizza un messaggio.

1. Premere sul messaggio.

2. Se la proposta di prenotazione è ritenuta accettabile, premere il pulsante **Accetta**. In caso contrario, premere il pulsante **Invia nuova proposta** o **Rifiuta**.

Quando si accetta una proposta di prenotazione, la risposta viene inviata al riparatore tramite la connessione Internet.

Invio dei dati dell'automobile

È possibile inviare dall'auto le informazioni sull'auto in qualsiasi momento. Ciò può essere utile ad esempio quando si prenota una visita in officina direttamente dal portale dei proprietari My Volvo e si desidera assistere l'officina con informazioni più precise.

Vengono inviati gli ultimi dati memorizzati dell'automobile (all'accensione precedente dell'automobile).



1. Aprire la app **Stato veicolo** dalla videata app sul display centrale.
2. Premere il pulsante **Appuntamenti**.

3. Premere il pulsante **Invia dati auto**.

> Un messaggio nel campo in alto sul display centrale indica l'invio dei dati dell'automobile. È possibile interrompere il trasferimento dei dati premendo sulla x nell'indicatore di attività.

I dati dell'automobile sono inviati tramite la connessione Internet.

Vedere le informazioni sull'officina

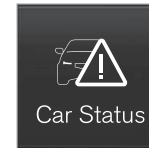

1. Aprire la app **Stato veicolo** dalla videata app sul display centrale.
2. Premere il pulsante **Appuntamenti**.
3. Premere il pulsante **Informazioni concess.**
 - > Si apre una finestra a comparsa con le informazioni sul proprio concessionario.
4. Se desiderato, telefonare al concessionario oppure selezionare un indirizzo o una coordinata GPS per attivare il navigatore fino al riparatore².

³ Il tempo occorrente può variare a seconda del mercato.

² Vale per Sensus Navigation*.

Informazioni sulla prenotazione e dati dell'automobile

Quando dall'auto si prenota un tagliando o si inviano le informazioni sull'auto, saranno trasmesse le informazioni sulla prenotazione e i dati dell'automobile mediante la propria connessione Internet. I dati dell'automobile semplificano la pianificazione della visita presso il riparatore.

Le informazioni sull'auto consistono di dati relativi alle seguenti aree:

- richiesta di assistenza
- tempo trascorso dall'ultimo tagliando
- stato di funzionamento
- livelli dei liquidi
- Contachilometri totale
- Numero di serie dell'automobile (VIN⁴)
- versione software dell'automobile
- informazioni diagnostiche dell'auto.

Relative informazioni

- Volvo ID (p. 24)
- Automobile connessa* (p. 488)
- Stato dell'automobile (p. 534)

Aggiornamenti a distanza

Con un'auto connessa, dal display centrale è possibile effettuare aggiornamenti per vari sistemi dell'auto.



L'app **Centro di download** avviata dalla videata delle app sul display centrale consente di fare quanto segue:

- trovare ed aggiornare il software dei sistemi
- aggiornare le mappe per Sensus Navigation*
- scaricare, aggiornare e disinstallare le app.

Relative informazioni

- Aggiornamenti di sistema (p. 537)
- Download, aggiornamento e disinstallazione delle app (p. 494)

Aggiornamenti di sistema

Gli aggiornamenti di sistema riguardano le parti dell'automobile relative all'automobile connessa e Infotainment. Quando disponibili, gli aggiornamenti software di sistema possono essere effettuati singolarmente o in un'unica operazione.



Gli aggiornamenti di sistema si gestiscono tramite la app **Centro di download** nella videata applicazioni sul display centrale. Premendo il pulsante si avvia una app di download nella videata parziale inferiore

della videata Home. Se non effettuata dall'ultimo avvio dell'impianto Infotainment, viene avviata la ricerca degli aggiornamenti disponibili. La ricerca non viene effettuata se è in corso l'installazione di un software. Un'icona nel pulsante **Aggiornamenti sistema** della app di download indica il numero di aggiornamenti disponibili. Premendo il pulsante viene visualizzato un elenco degli aggiornamenti installabili nell'automobile. Per maggiori informazioni e risposte alle domande comuni in merito al funzionamento ed al download di alcuni aggiornamenti del sistema, accedere a support.volvocars.com.

Gli aggiornamenti di sistema sono effettuati a condizione che l'automobile sia connessa, vedere la sezione "Automobile connessa".

⁴ Vehicle Identification Number.

- ◀◀ La ricerca degli aggiornamenti software è attivata alla consegna dell'automobile dalla fabbrica.

i NOTA

Il download di dati può influenzare altri servizi di trasmissione dati, ad esempio la radio online. Se l'influenza ad altri servizi risulta fastidiosa, è possibile interrompere il download. In alternativa può essere opportuno disattivare o sospendere altri servizi.

i NOTA

Un aggiornamento potrebbe interrompersi se si spegne il quadro e si lascia l'automobile.

Non occorre aspettare che l'aggiornamento sia terminato prima di lasciare l'automobile, perché riprenderà automaticamente al successivo utilizzo dell'automobile.

Aggiornamento di tutti i software di sistema

- Selezionare **Installa tutte** nel bordo inferiore dell'elenco.

Se non si desidera alcun elenco, si può selezionare l'opzione **Installa tutte** in corrispondenza del pulsante **Aggiornamenti sistema**.

Aggiornamento di singoli software di sistema

- Selezionare **Installa** per il software desiderato.

Interruzione del download

- Premere la x nell'indicatore di attività che ha sostituito il pulsante **Installa** all'inizio del download.

Notare che è possibile interrompere solamente il download. Una volta avviata, l'installazione non può essere interrotta.

Ricerca in sottofondo degli aggiornamenti software

La funzione può essere disattivata sul display centrale:

1. Premere **Impostazioni** nella videata superiore.
2. Premere **Sistema** → **Centro di download**.
3. Deselezionare **Verifiche aggiorn. software sullo sfondo**.

Se è disponibile un aggiornamento, il campo di stato sul display centrale visualizza il messaggio **Aggiornamenti software disponibili**. Premendo il messaggio si avvia una app di download nella videata parziale inferiore della videata Home. Non appena è avviata la app di download, un'icona nel pulsante **Aggiornamenti sistema** della app indica il numero di aggiornamenti disponibili.

Relative informazioni

- Automobile connessa* (p. 488)
- Download, aggiornamento e disinstallazione delle app (p. 494)
- Aggiornamenti a distanza (p. 537)

Trasmissione di dati fra automobile e riparatore⁵

La durata di un intervento di riparazione presso un riparatore Volvo può essere abbreviata trasferendo i dati di ricerca dei guasti quando si porta l'automobile dal riparatore.

Il metodo più pratico per la trasmissione è rappresentato dalla selezione dell'opzione **Connetti automaticamente all'arrivo** nella videata impostazioni sul display centrale.

Ogni volta in cui l'automobile rallenta fino a una determinata velocità, inizia la ricerca di una rete Wi-Fi. Se viene trovata una rete Volvo autorizzata (presso un riparatore), viene visualizzato un messaggio o si apre una finestra pop-up sul display centrale (a meno che non sia stata selezionata la connessione manuale, vedere la sezione "Connessione manuale al riparatore" di seguito).

Connessione automatica al riparatore

NOTA

Per evitare che il conducente sia disturbato da richieste indesiderate di connessione (ad esempio se l'automobile viene parcheggiata spesso vicino a un riparatore con rete autorizzata Volvo), si passa alla modalità di connessione manuale qualora il conducente rifiuti la connessione 2 volte nel giro di 5 giorni.

Senza conferma da parte del conducente

Questa opzione rappresenta il metodo più pratico per la trasmissione dei dati di ricerca dei guasti. Non occorre che il conducente confermi la connessione dell'automobile.

Se l'automobile si ferma presso il riparatore e viene spenta con l'interruttore di avviamento, nella parte superiore del display centrale viene visualizzato un messaggio. L'automobile si connette automaticamente all'apertura della portiera del conducente, a meno che il conducente non prema il pulsante **Annulla** nel messaggio.

Con conferma da parte del conducente

Con questa opzione, il conducente deve confermare la connessione dell'automobile.

Se l'automobile si ferma presso il riparatore e viene spenta con l'interruttore di avviamento, sul display centrale si apre una finestra pop-up. Se il

conducente preme il pulsante **Connetti** nella finestra pop-up, l'automobile si connette automaticamente all'apertura della portiera del conducente. Se il conducente non interviene in alcun modo, oppure preme il pulsante **Annullare** nella finestra pop-up, non sarà effettuata alcuna connessione.

Connessione manuale al riparatore

In caso di connessione manuale, l'operazione è gestita dal meccanico.

Modifica della modalità di connessione

Nella videata impostazioni sul display centrale è possibile modificare la modalità di connessione dell'automobile.

1. Premere **Impostazioni** nella videata superiore.
2. Premere **Comunicazione** → **Reti di assistenza Volvo**.
3. Selezionare **Connetti automaticamente all'arrivo**, **Chiedi prima di connetterti** o **Non chiedere e non connettere mai** (connessione manuale).

Relative informazioni

- Automobile connessa* (p. 488)
- Videata impostazioni (p. 178)

⁵ Questa funzionalità sarà gradualmente introdotta man mano che le officine di assistenza adeguano le proprie infrastrutture al servizio.

Sollevamento dell'automobile

Durante il sollevamento dell'automobile è importante sistemare il martinetto oppure il martinetto da officina/garage negli appositi punti del sottoscocca.

Nelle automobili con controllo del livello*, se l'automobile è dotata di sospensioni pneumatiche, queste devono essere disattivate prima di sollevare l'automobile con il martinetto. Disattivazione della funzione sul display centrale:

1. Premere **Impostazioni** nella videata superiore.
2. Premere **My Car → Sospensione** .
3. Selezionare **Disattiva controllo assetto**.

NOTA

Volvo raccomanda di utilizzare esclusivamente il martinetto specifico di ogni modello di automobile. Se si utilizza un martinetto diverso da quello raccomandato da Volvo, seguire le istruzioni in dotazione all'attrezzatura.



I triangoli nella copertura in plastica indicano dove si trovano gli attacchi per il martinetto/i punti di sollevamento (contrassegnati in rosso).

Per sollevare l'automobile con un martinetto da officina, sistemarlo sotto uno dei quattro punti di sollevamento. Sistemare il martinetto da officina in modo che l'automobile non possa scivolare e cadere. Accertarsi che il piatto del martinetto sia dotato di protezione in gomma affinché l'automobile poggi stabilmente e non subisca danni. Utilizzare sempre cavalletti o simili.

Relative informazioni

- Sostituzione di una ruota (p. 522)
- Martinetto* (p. 530)

Aprire e chiudere il cofano motore

Il cofano motore è aperto mediante una maniglia nell'abitacolo ed una maniglia sotto il cofano.

Aprire il cofano

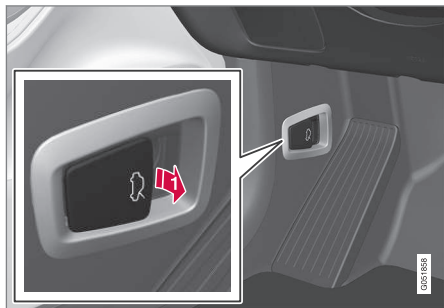

- 1 Tirare la maniglia presso i pedali per disimpegnare il cofano dalla posizione completamente chiusa.

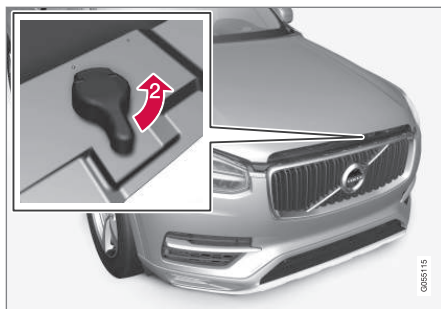

- 2 Ruotare la maniglia sotto il cofano in senso antiorario per disimpegnare il cofano dal fermo della serratura del cofano e sollevare il cofano.

Avvertimenti - cofano non chiuso



Si accende la spia di avvertimento in combinazione con la visualizzazione della grafica nel display del conducente ed all'attivazione di un segnale acustico quando il cofano del motore è disimpegnato. Se l'auto è messa in marcia, sarà emesso ripetutamente un segnale acustico di avvertimento.

Per maggiori informazioni sulla grafica, vedere la sezione "Avvisatore portiere e cinture".

i NOTA

Se il simbolo di allarme è acceso oppure viene emesso il segnale acustico di avvertimento benché il cofano sia chiuso, rivolgersi a un riparatore. Si raccomanda un riparatore autorizzato Volvo.

Chiudere il cofano

1. Abbassare il cofano finché esso non inizia a scendere per il proprio peso.
2. Quando il cofano si è fermato contro la serratura del cofano - premere sul cofano per chiuderlo completamente.

A ATTENZIONE

Pericolo di schiacciamento. Accertarsi che la via di chiusura sotto il cofano sia libera, altrimenti sussiste il rischio di lesioni personali.

A ATTENZIONE

Controllare che il cofano si blocchi correttamente quando viene chiuso. Il cofano deve scattare su entrambi i lati.



Relative informazioni

- Panoramica del vano motore (p. 543)
- Avisatore portiere e cinture (p. 64)

Panoramica del vano motore

La panoramica visualizza alcuni componenti relativi all'assistenza.



Cofano completamente chiuso.

A ATTENZIONE

Non guidare mai l'automobile a cofano aperto!

Se durante la guida ci si rende conto che il cofano non è perfettamente chiuso, fermarsi immediatamente e chiuderlo correttamente.

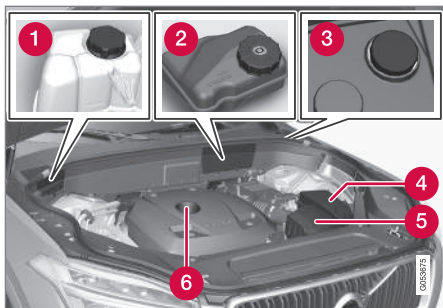

Il vano motore può differire leggermente in base al modello e al tipo di motore.

- 1 Serbatoio di espansione dell'impianto di raffreddamento
- 2 Serbatoio dell'olio dei freni (sul lato conduttore)
- 3 Tubo di rabbocco del liquido lavacrystal⁶
- 4 Basetta
- 5 Filtro dell'aria
- 6 Tubo di rabbocco dell'olio motore

⚠ ATTENZIONE

Ricordare che la ventola del radiatore (situata nella parte anteriore del vano motore, dietro il radiatore) può avviarsi automaticamente dopo lo spegnimento del motore.

Per il lavaggio del motore, rivolgersi sempre a un riparatore. Si raccomanda un riparatore autorizzato Volvo. Se il motore è caldo sussiste il rischio di incendio.

⚠ ATTENZIONE

La tensione molto alta dell'impianto di accensione può comportare il pericolo di morte. Il quadro dell'automobile deve essere sempre portato in posizione **0** quando si effettuano interventi nel vano motore.

Non toccare le candele o la bobina di accensione se il quadro dell'automobile è in posizione **II** o il motore è caldo.

Relative informazioni

- Aprire e chiudere il cofano motore (p. 542)
- Rabbocco del liquido lavacrystal (p. 558)
- Rabbocco del liquido refrigerante (p. 547)
- Fusibili nel vano motore (p. 565)
- Controllo e rabbocco dell'olio motore (p. 545)
- Posizioni del quadro (p. 403)

Olio motore

Gli intervalli di assistenza raccomandati sono validi solo se si utilizza un olio motore approvato.

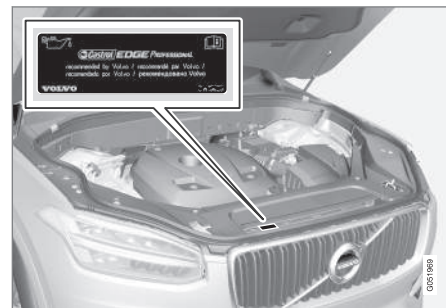

Volvo raccomanda:



⁶ Rabboccare liquido lavacrystal periodicamente, ad esempio in occasione del rifornimento.

! IMPORTANTE

Per soddisfare i requisiti previsti per gli intervalli di assistenza del motore, tutti i motori sono rabboccati in fabbrica con uno speciale olio motore sintetico. Questo olio accuratamente selezionato garantisce ottime caratteristiche di durata, accensione, consumo di carburante ed ecologicità.

Gli intervalli di assistenza raccomandati sono validi solo se si utilizza un olio motore approvato. Utilizzare sempre un olio del tipo prescritto sia in sede di rabbocco che di sostituzione per non compromettere le caratteristiche di durata, accensione, consumo di carburante ed ecologicità dell'automobile.

L'utilizzo di olio motore di tipo e viscosità diversi da quelli prescritti può comportare danni ai componenti connessi al motore. La garanzia Volvo non copre danni di questo tipo.

Si raccomanda di affidare il cambio olio a un riparatore autorizzato Volvo.

Volvo utilizza diversi sistemi di avvertimento in caso di livello dell'olio insufficiente/eccessivo o pressione dell'olio insufficiente. Alcune versioni di motore sono dotate di sensore di pressione dell'olio. In tal caso si utilizza il simbolo di bassa pressione dell'olio  sul display del conducente. Altre versioni sono dotate di sensore di livello dell'olio. In tal caso il conducente è avver-

tito dal simbolo di allarme  e messaggi sul display del conducente. Alcune versioni presentano entrambi i sistemi. Per maggiori informazioni, rivolgersi a un concessionario Volvo.

Sostituire olio motore e filtro dell'olio agli intervalli di sostituzione indicati nel Libretto di Assistenza e Garanzia.

L'utilizzo di olio di qualità superiore a quella prescritta è consentito. In caso di condizioni di guida sfavorevoli, Volvo raccomanda un olio di qualità superiore rispetto a quella indicata.

Relative informazioni

- Controllo e rabbocco dell'olio motore (p. 545)
- Condizioni di guida sfavorevoli per l'olio motore (p. 597)
- Specifiche per l'olio motore (p. 595)

Controllo e rabbocco dell'olio motore

Il livello dell'olio è rilevato con un sensore elettronico di livello dell'olio.



Tubo di rifornimento⁷.

In certi casi può essere necessario rabboccare l'olio nell'intervallo fra i tagliandi.

Non occorre rabboccare l'olio motore finché non viene visualizzato il relativo messaggio sul display del conducente.

ATTENZIONE



Se viene visualizzato questo simbolo assieme al messaggio **Livello olio motore Servizio richiesto**, rivolgersi a un riparatore. Si raccomanda un riparatore autorizzato Volvo. Il livello dell'olio potrebbe essere troppo alto.

! IMPORTANTE



Se appare questo simbolo assieme al messaggio di basso livello dell'olio, ad esempio **Basso livello olio mot. Riempire con 1 litro**, rabboccare solo la quantità indicata, ad esempio 1 litro.

⚠ ATTENZIONE

Prestare attenzione a non rovesciare olio sul collettore di scarico caldo. Pericolo di incendio.

Controllare il livello dell'olio



1. Aprire la app **Stato veicolo** dalla videata app sul display centrale.
2. Premere il pulsante **Stato** per visualizzare il livello dell'olio.

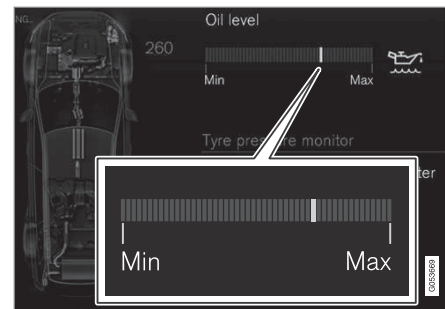

Grafica per il livello dell'olio nel display centrale.

Il livello dell'olio si controlla con l'asta elettronica di livello dell'olio sul display centrale a motore spento.

i NOTA

Il sistema non rileva immediatamente le variazioni di livello in caso di rabbocco o spurgo dell'olio. L'automobile deve aver percorso circa 30 km ed essere rimasta ferma per almeno 5 minuti a motore spento e in piano affinché il livello dell'olio visualizzato sia corretto.

⁷ I motori con sensore elettronico di livello dell'olio sono sprovvisti dell'asta di livello.

i NOTA

Se non sono soddisfatte le condizioni per la misurazione del livello dell'olio (tempo dallo spegnimento del motore, inclinazione dell'automobile, temperatura esterna ecc.), viene visualizzato il messaggio **Nessun valore disponibile** sul display centrale. Questo **non** indica la presenza di anomalie nei sistemi dell'automobile.

Relative informazioni

- Olio motore (p. 544)
- Specifiche per l'olio motore (p. 595)
- Condizioni di guida sfavorevoli per l'olio motore (p. 597)
- Posizioni del quadro (p. 403)
- Stato dell'automobile (p. 534)

Rabbocco del liquido refrigerante

Il liquido refrigerante raffredda il motore a scoppio alla temperatura di esercizio corretta. Il calore trasferito dal motore al liquido refrigerante può essere utilizzato per riscaldare l'abitacolo.

Per il rabbocco, seguire le istruzioni riportate sulla confezione. Non rabboccare mai soltanto con acqua. Il rischio di congelamento sussiste sia in caso di quantità insufficiente che eccessiva di refrigerante.

⚠ ATTENZIONE

Il refrigerante può essere molto caldo. Se si deve eseguire il rabbocco a motore caldo, svitare il tappo del serbatoio di espansione lentamente in modo da eliminare la sovrappressione.



Serbatoio di espansione dell'impianto di raffreddamento.

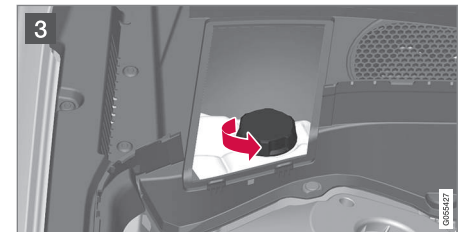
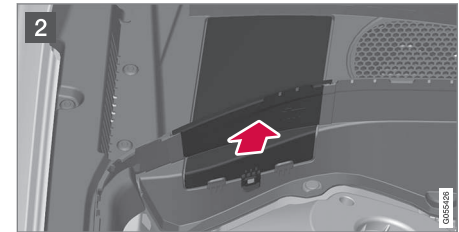
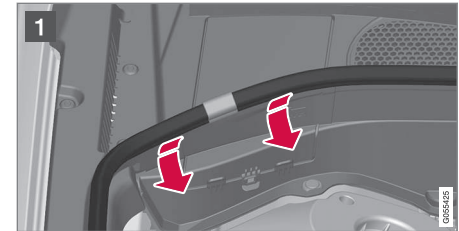

- 1 Sollevare il profilo in gomma spingendolo all'interno del vano motore.

2 Sganciare lo sportello nella copertura in plastica piegando verso l'esterno il gancio di bloccaggio e ruotando lo sportello verso l'alto.

3 Svitare il coperchio e rabboccare il liquido refrigerante. Il livello del liquido refrigerante deve essere compreso tra i segni **MIN** e **MAX** del serbatoio di espansione.

Rimontare i componenti nell'ordine inverso.

Se si rilevano tracce di liquido refrigerante sotto l'automobile, se fuoriescono fumi di liquido refrigerante oppure se si rabboccano più di 2 litri, chiamare sempre un carro attrezzi per evitare danni al motore per problemi all'impianto di raffreddamento durante i tentativi di avviamento.

! IMPORTANTE

- Un contenuto elevato di cloro, cloruri e altri sali può corrodere l'impianto di raffreddamento.
- Volvo raccomanda di utilizzare sempre un refrigerante con agente anticorrosivo.
- La miscela del refrigerante deve sempre essere costituita dal 50% di acqua e dal 50% di refrigerante.
- Miscelare il liquido refrigerante con acqua potabile di qualità approvata. In caso di dubbi sulla qualità dell'acqua, utilizzare un liquido refrigerante premiscelato raccomandato da Volvo.
- In sede di sostituzione di liquido refrigerante/componenti dell'impianto di raffreddamento, risciacquare l'impianto con acqua potabile di qualità approvata o con liquido refrigerante premiscelato.
- Il motore deve funzionare sempre con l'impianto di raffreddamento riempito correttamente. In caso contrario potrebbe surriscaldarsi, con il conseguente rischio di danni (crepe) nella testata.

Relative informazioni

- Specifiche per il liquido refrigerante (p. 598)

Assistenza del climatizzatore

Assistenza e riparazione del climatizzatore devono essere effettuate esclusivamente da un riparatore autorizzato.

Controllo e riparazione

Il climatizzatore contiene una sostanza tracciante fluorescente. Utilizzare una luce ultravioletta per la ricerca di eventuali perdite.

Volvo raccomanda di rivolgersi a un riparatore autorizzato Volvo.

Automobili con refrigerante R134a

! ATTENZIONE

Il climatizzatore contiene refrigerante R134a in pressione. Assistenza e riparazione dell'impianto devono essere effettuate esclusivamente da un riparatore autorizzato.

Automobili con refrigerante R1234yf

! ATTENZIONE

Il climatizzatore contiene refrigerante R1234yf in pressione. Ai sensi della norma SAE J2845 (Technician Training for Safe Service and Containment of Refrigerants Used in Mobile A/C System) e per garantire la sicurezza degli impianti refrigeranti, l'assistenza e la riparazione di detti impianti sono riservate a tecnici addestrati e certificati.

Relative informazioni

- Programma di assistenza Volvo (p. 534)

Sostituzione delle lampadine

Le lampadine dei fari alogeni possono essere sostituite dal conducente.

Le lampadine dei fari alogeni possono essere sostituite senza rivolgersi a un riparatore, ma prima è necessario rimuovere la copertura in plastica del faro.

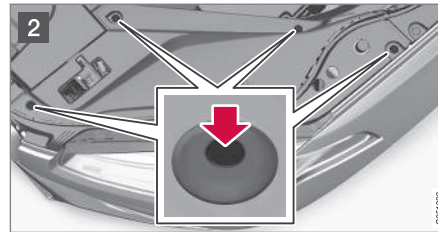

- 1 Sollevare il profilo in gomma spingendolo all'interno del vano motore.

- 2 Premere i perni nei quattro fermagli della copertura in plastica con un cacciavite o simile, quindi asportare la copertura.

Rimontare la copertura nell'ordine inverso.

Si accede alla lampadina dell'anabbagliante dopo aver staccato la copertura rotonda in gomma del faro.

Si accede alle lampadine di indicazione di direzione, abbagliante e luce diurna/di posizione dopo aver staccato la copertura allungata del faro, vedere la sezione "Distacco della copertura allungata del faro".

Per guasti ad altre lampadine, rivolgersi a un riparatore⁸. Quanto detto vale anche per le lampadine a incandescenza delle luci di retromarcia. In caso di guasto di lampade del tipo a LED⁹, nella maggior parte dei casi si ricorre alla sostituzione del faro intero.

ATTENZIONE

Il quadro dell'automobile deve essere portato in posizione **0** durante la sostituzione delle lampadine.

⁸ Si raccomanda un riparatore autorizzato Volvo.

⁹ LED (Light Emitting Diode)



! IMPORTANTE

Non toccare il vetro delle lampadine a incandescenza con le dita. I grassi presenti sulle dita vengono vaporizzati dal calore delle lampadine e il riflettore si sporca e si danneggia.

i NOTA

Se il messaggio di errore permane dopo che la lampadina a incandescenza difettosa è stata sostituita, si raccomanda di rivolgersi a un riparatore autorizzato Volvo.

i NOTA

All'interno del vetro delle luci esterne come fari e luci posteriori può talvolta formarsi condensa. Il fenomeno è normale, tutte le luci esterne sono in grado di eliminare la condensa dopo essere state accese per un certo periodo.

Lampadine anteriori (automobili con fari alogeni)



- 1 Anabbaglianti
- 2 Abbaglianti
- 3 Luce diurna/di posizione
- 4 Indicatore di direzione
- 5 Fendinebbia/luci in curva* (LED⁹)

Lampadine posteriori

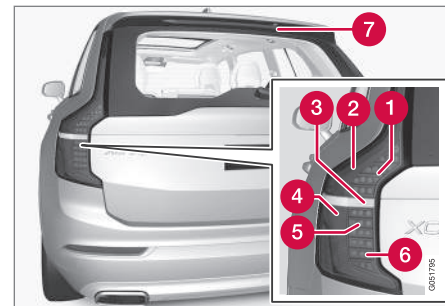

- 1 Luce di arresto a LED⁹
- 2 Luci di posizione (LED)
- 3 Luce di retromarcia¹⁰
- 4 Luci di posizione (LED)
- 5 Indicatore di direzione (LED)
- 6 Retronebbia (LED)
- 7 Luce di arresto centrale sopraelevata (LED)

⁹ LED (Light Emitting Diode)

¹⁰ Rivolgersi a un riparatore per la sostituzione. Si raccomanda un riparatore autorizzato Volvo.

Relative informazioni

- Sostituzione della lampadina dell'anabbagliante (p. 551)
- Distacco della copertura allungata del faro (p. 552)
- Specifiche per le lampadine (p. 554)
- Posizioni del quadro (p. 403)

Sostituzione della lampadina dell'anabbagliante

La lampadina dell'anabbagliante in un faro allo-ge-no può essere sostituita dal conducente.

Per sostituire la lampadina è necessario rimuovere la copertura in plastica del faro, vedere la sezione "Sostituzione delle lampadine".

! IMPORTANTE

Non toccare il vetro delle lampadine a incandescenza con le dita. I grassi presenti sulle dita vengono vaporizzati dal calore delle lampadine e il riflettore si sporca e si danneggia.



Faro sinistro.

1. Rimuovere la copertura rotonda in gomma del faro.

2. Scollegare il connettore dalla lampadina a incandescenza.
3. Staccare la lampadina premendola leggermente verso l'alto ed estrarla.
4. Inserire una nuova lampadina nell'attacco. Il perno guida della lampadina deve essere rivolto verso l'alto.
5. Fissare il connettore.
6. Risistemare la copertura rotonda in gomma del faro.

Relative informazioni

- Sostituzione delle lampadine (p. 549)
- Specifiche per le lampadine (p. 554)

Distacco della copertura allungata del faro

Si accede alla maggior parte delle lampadine dopo aver staccato la copertura allungata del faro.

Per staccare la copertura allungata è necessario rimuovere la copertura in plastica del faro, vedere la sezione "Sostituzione delle lampadine".

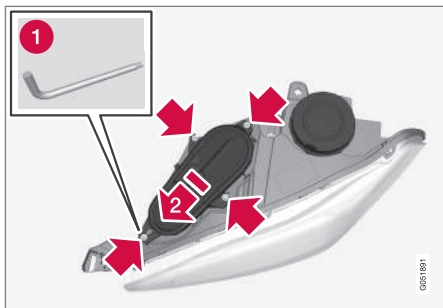

Faro sinistro.

1. Svitare le quattro viti della copertura con un attrezzo per Torx, dimensione T20 (1). Non togliere le viti (è sufficiente svitarle di 3-4 giri).

2. Spostare la copertura a lato.

3. Rimuovere la copertura.

Rimontare la copertura nell'ordine inverso.

Relative informazioni

- Sostituzione della lampadina dell'abbagliante (p. 552)
- Sostituzione della lampadina della luce diurna/di posizione anteriore (p. 553)
- Sostituzione della lampadina dell'indicatore di direzione anteriore (p. 554)
- Sostituzione delle lampadine (p. 549)

Sostituzione della lampadina dell'abbagliante

La lampadina dell'abbagliante in un faro alogeno può essere sostituita dal conducente.

Per sostituire la lampadina è necessario staccare la copertura allungata del faro, vedere la sezione "Distacco della copertura allungata del faro".

! IMPORTANTE

Non toccare il vetro delle lampadine a incandescenza con le dita. I grassi presenti sulle dita vengono vaporizzati dal calore delle lampadine e il riflettore si sporca e si danneggia.

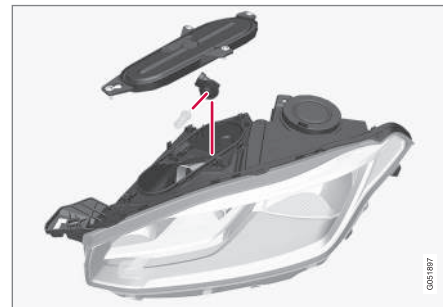

Faro sinistro.

1. Svitare la lampadina a incandescenza ruotando il portalampadina verso l'alto ed estrarla in linea retta.

2. Fare leva delicatamente sulla guaina in plastica in corrispondenza del fermo del connettore in modo che il fermo si stacchi.
3. Scollegare il connettore dalla lampadina.
4. Montare una nuova lampadina.
5. Centrare la lampadina nell'attacco e ruotarla verso il basso.

Relative informazioni

- Distacco della copertura allungata del faro (p. 552)
- Specifiche per le lampadine (p. 554)

Sostituzione della lampadina della luce diurna/di posizione anteriore

La lampadina della luce diurna/di posizione in un faro alogeno può essere sostituita dal conducente.

Per sostituire la lampadina è necessario staccare la copertura allungata del faro, vedere la sezione "Distacco della copertura allungata del faro".

NOTA

Per accedere più facilmente alla lampadina della luce diurna/di posizione si può smontare la lampadina degli abbaglianti. La lampadina dell'abbagliante è montata in diagonale sopra la lampadina della luce diurna/di posizione. Svitare la lampadina dell'abbagliante ruotando il portalampadina verso l'alto ed estraendolo in linea retta.

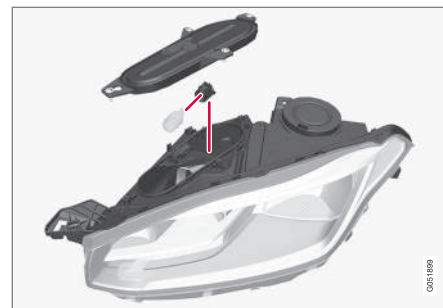

Faro sinistro.

1. Estrarre il portalampadina della luce diurna/di posizione tirandolo in linea retta.
2. Staccare la lampadina tirandola in linea retta.
3. Montare una nuova lampadina.
4. Centrare il portalampadina nell'attacco e fissarlo in posizione.
5. Se è stato staccato il portalampadina dell'abbagliante, centrarlo nell'attacco e ruotarlo verso il basso.

Relative informazioni

- Distacco della copertura allungata del faro (p. 552)
- Specifiche per le lampadine (p. 554)

Sostituzione della lampadina dell'indicatore di direzione anteriore

La lampadina dell'indicatore di direzione in un faro alogeno può essere sostituita dal conducente.

Per sostituire la lampadina è necessario staccare la copertura allungata del faro, vedere la sezione "Distacco della copertura allungata del faro".

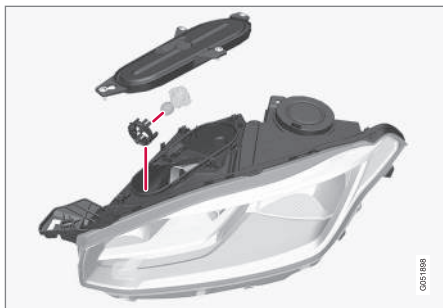

Faro sinistro.

1. Premere i ganci di bloccaggio ed estrarre il portalampadina in linea retta.
2. Montare un nuovo portalampadina con una nuova lampadina.
3. Centrare il portalampadina nell'attacco e fissarlo in posizione.

Relative informazioni

- Distacco della copertura allungata del faro (p. 552)
- Specifiche per le lampadine (p. 554)

Specifiche per le lampadine

Le specifiche riguardano le lampadine dei fari alogeni. Per guasti ad altre lampadine, rivolgersi a un riparatore¹¹.

Funzione	W ^A	Tipo
Anabbaglianti	55	H7
Abbaglianti	65	H9
Indicatori di direzione anteriori	24	PY24W
luci diurne/di posizione anteriori	21/5	W21/5W

^A Watt

Relative informazioni

- Sostituzione delle lampadine (p. 549)

¹¹ Si raccomanda un riparatore autorizzato Volvo.

Spazzole tergicristallo in posizione di assistenza

In alcune situazioni, ad esempio per sostituire le spazzole tergicristallo del parabrezza, portarle in posizione di assistenza.



Spazzole tergicristallo in posizione di assistenza.

Per la sostituzione, il lavaggio o il sollevamento (ad esempio quando si rimuove il ghiaccio dal parabrezza), le spazzole tergicristallo devono trovarsi in posizione di assistenza.

! IMPORTANTE

Prima di riportare i tergicristalli in posizione di assistenza accertarsi che le spazzole non siano bloccate dal ghiaccio.

Attivazione della posizione di assistenza

L'attivazione della posizione di servizio è possibile quando l'auto è ferma e i tergicristalli non sono attivi. La posizione di parcheggio è attivata in due modi dal display centrale:

Dalla videata funzioni

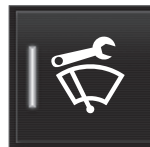

Premere il pulsante **Pos. servizio tergicristalli**. L'indicatore luminoso nel pulsante si accende quando la posizione di assistenza è attivata. Quando attivate, le spazzole tergicristallo si alzano e si fermano in posizione verticale.

Tramite le impostazioni

1. Premere **Impostazioni** nella videata superiore.
2. Premere **My Car → Tergicristalli**.
3. Selezionare **Posizione di servizio tergicristalli**.
 - > Le spazzole tergicristallo si attivano e si fermano in posizione verticale.

Disattivazione della posizione di assistenza

La posizione di assistenza può essere disattivata in due modi sul display centrale:

Dalla videata funzioni



Premere il pulsante **Pos. servizio tergicristalli** sul display centrale. L'indicatore luminoso nel pulsante si spegne quando la posizione di assistenza è disattivata.

Tramite le impostazioni

1. Premere **Impostazioni** nella videata superiore sul display centrale.
2. Premere **My Car → Tergicristalli**.
3. Deselezionare **Posizione di servizio tergicristalli** per disattivare la posizione di assistenza.

Le spazzole tergicristallo escono dalla posizione di assistenza anche nei seguenti casi:

- È attivata la pulizia del parabrezza.
- È attivato il lavaggio del parabrezza.
- È attivato il sensore pioggia.
- L'automobile si mette in marcia.

! IMPORTANTE

Se i bracci dei tergicristalli sono stati sollevati dal parabrezza, devono essere riportati a contatto con esso prima di attivare il lavaggio, la pulizia o il sensore pioggia nonché prima di mettersi in marcia. In questo modo si preven- gono graffi alla vernice del cofano.

« Relative informazioni

- Sostituzione delle spazzole tergicristallo (p. 556)
- Rabbocco del liquido lavacrystalli (p. 558)
- Panoramica del display centrale (p. 34)
- Lavacrystalli e lavafari (p. 159)

Sostituzione delle spazzole tergicristallo

Le spazzole tergicristallo rimuovono l'acqua da parabrezza e lunotto. Insieme al liquido lavacrystalli, puliscono i cristalli e assicurano una buona visibilità durante la guida. Le spazzole tergicristallo di parabrezza e lunotto possono essere sostituite.

Sostituzione delle spazzole tergicristallo del parabrezza

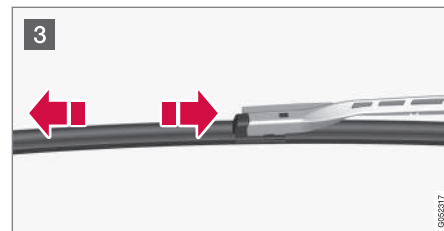
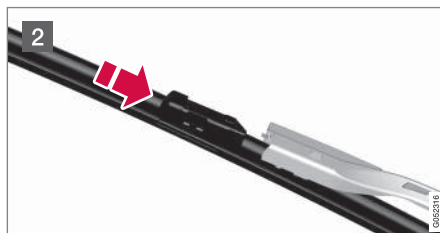
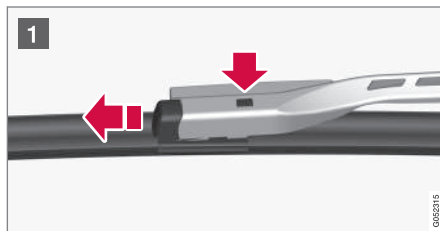

- 1 Sollevare il braccio dei tergicristalli quando si trova in posizione di assistenza. Premere il pulsante sull'attacco dei tergicristalli ed estrarre tirando in direzione parallela al braccio dei tergicristalli.
- 2 Inserire la nuova spazzola dei tergicristalli premendo finché non si sente un "clic".
- 3 Controllare che la spazzola sia fissata correttamente.
- 4 Riportare il braccio dei tergicristalli a contatto con il parabrezza.

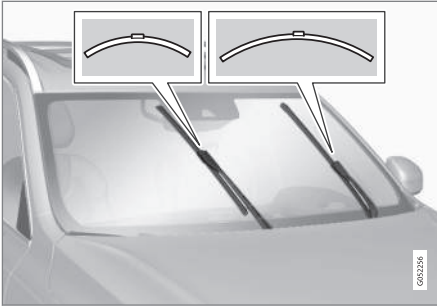

Le spazzole tergicristalli sono di lunghezza diversa.

i NOTA

Le spazzole dei tergicristalli sono di lunghezza diversa. La spazzola sul lato conducente è più lunga di quella sul lato passeggero.

Sostituzione delle spazzole tergicristallo del lunotto

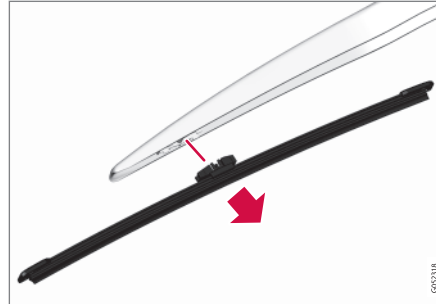

1. Sollevare il braccio del tergilunotto.
2. Afferrare la parte interna della spazzola (presso la freccia).
3. Girare in senso antiorario per utilizzare il finecorsa della spazzola sul braccio del tergicristallo come leva e staccare più facilmente la spazzola.
4. Fissare le nuove spazzole tergicristallo, che devono scattare in posizione. Controllare che sia fissata correttamente.
5. Abbassare il braccio del tergilunotto.

i **IMPORTANTE**

Controllare regolarmente le spazzole. La mancata manutenzione riduce la durata delle spazzole.

Relative informazioni

- Spazzole tergicristallo in posizione di assistenza (p. 555)
- Pulizia degli esterni (p. 577)

Rabbocco del liquido lavacrystalli

Il liquido lavacrystalli si utilizza per pulire fari, parabrezza e lunotto. A temperature inferiori al punto di congelamento, deve essere usato liquido lavavetri con protezione antigelo.

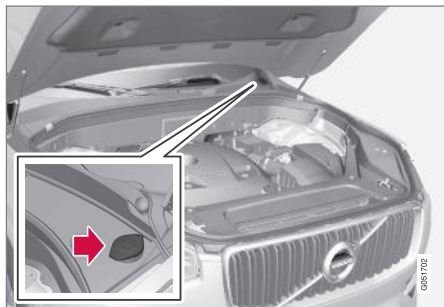

Il rabbocco del liquido lavacrystalli si effettua nel serbatoio con il tappo blu.

i NOTA

Quando rimane circa 1 litro di liquido lavacrystalli nel serbatoio, il display del conducente visualizza il messaggio **Liquido lavavetri Basso livello, rabboccare** e il simbolo



Tipo prescritto: Liquido lavacrystalli raccomandato da Volvo - con antigelo per climi freddi e temperature inferiori al punto di congelamento.

! IMPORTANTE

Utilizzare il liquido lavacrystalli originale Volvo, o un prodotto equivalente con pH raccomandato compreso fra 6 e 8, nella soluzione d'uso (ad esempio 1:1 con acqua neutra).

! IMPORTANTE

Utilizzare liquido lavacrystalli con antigelo quando la temperatura è inferiore al punto di congelamento in modo che il liquido non geli nella pompa, nel serbatoio e nei flessibili.

Volume:

- Automobili **con** pulizia dei proiettori: 5,5 litri.
- Automobili **senza** tergifari: 3,5 litri.

Relative informazioni

- Lavacrystalli e lavafari (p. 159)
- Aprire e chiudere il cofano motore (p. 542)

Batteria di avviamento

L'impianto elettrico è unipolare e utilizza telaio e corpo motore come conduttori.

La batteria di avviamento è utilizzata per inserire l'impianto elettrico e alimentare il motorino di avviamento e altre utenze elettriche.

Si raccomanda di rivolgersi a un riparatore per la sostituzione della batteria di avviamento¹².

L'automobile presenta un alternatore dotato di regolatore di tensione.

La batteria di avviamento è rappresentata da una batteria AGM da 12 V, dimensionata per le funzioni di riduzione delle emissioni di anidride carbonica Start/Stop, la ricarica rigenerativa e il funzionamento dei vari impianti dell'automobile.

La durata e le prestazioni della batteria sono influenzate da numero di avviamenti, scaricamenti, stile di guida, condizioni di guida e climatiche ecc.

- Non scollegare mai la batteria a motore acceso.
- Controllare che i cavi della batteria siano collegati e serrati correttamente.

¹² Si raccomanda un riparatore autorizzato Volvo.

⚠ ATTENZIONE

- La batteria di avviamento può sviluppare un gas altamente esplosivo. Una scintilla, che potrebbe essere generata collegando un cavo di avviamento in modo errato, è sufficiente a far esplodere la batteria.
- La batteria contiene acido solforico, che in ragione dell'alto potere corrosivo può causare gravi lesioni.
- Se l'acido solforico viene a contatto con occhi, pelle o indumenti, risciacquare abbondantemente con acqua. Se spruzzi di acido raggiungono gli occhi, rivolgersi immediatamente a un medico.

Per la ricarica con una batteria esterna o un caricabatterie, collegare i cavi ai punti di ricarica dell'automobile nel vano motore. **Non** utilizzare i poli della batteria di avviamento dell'automobile nel bagagliaio.

Durante la ricarica, vengono ricaricate sia la batteria di avviamento che la batteria ausiliaria.

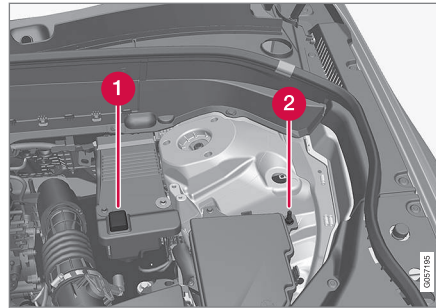

- ❶ Punto di ricarica positivo
- ❷ Punto di ricarica negativo

⚠ IMPORTANTE

Per caricare la batteria di avviamento e la batteria ausiliaria, utilizzare esclusivamente un caricabatterie moderno a tensione di ricarica controllata. Non utilizzare la funzione di ricarica rapida in quanto potrebbe danneggiare la batteria.

⚠ IMPORTANTE

Se non si procede come indicato di seguito, la funzione di risparmio energetico dell'Infotainment potrebbe disattivarsi temporaneamente e/o il messaggio sul display del conducente relativo al livello di ricarica della batteria di avviamento potrebbe non essere aggiornato dopo il collegamento della batteria esterna o del caricabatterie:

- Non utilizzare **mai** il terminale negativo della batteria di avviamento dell'automobile per il collegamento di una batteria esterna o un caricabatterie: l'unico punto di massa consentito è il **punto di ricarica negativo dell'automobile**.



i NOTA

Se la batteria si scarica più volte, la sua durata diminuisce.

La durata della batteria è influenzata da diversi fattori, fra cui le condizioni di guida e climatiche. Poiché la sua capacità di accensione diminuisce gradualmente nel tempo, la batteria deve essere ricaricata se l'automobile rimane inutilizzata a lungo o viene utilizzata solo per tragitti brevi. Il freddo intenso limita ulteriormente la capacità di accensione della batteria.

Per mantenere la batteria in buone condizioni, si raccomanda di utilizzare l'automobile per almeno 15 minuti alla settimana o collegare la batteria a un caricabatterie con ricarica di mantenimento automatica.

Mantenendo la batteria completamente carica se ne garantisce la massima durata.

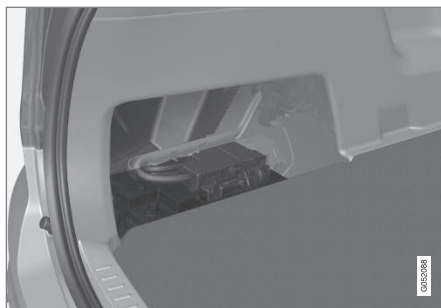

La batteria di avviamento si trova nel bagagliaio.

La seguente tabella riporta le specifiche della batteria di avviamento.

	Batteria H7 AGM
Tensione (V)	12
Capacità di avviamento a freddo ^A - CCA ^B (A)	800
Dimensioni , LxPxX (mm)	315x175x190
Capacità (Ah)	80

^A A norma EN.

^B Cold Cranking Amperes.

Volvo raccomanda di affidare la sostituzione delle batterie a un riparatore autorizzato Volvo.

i IMPORTANTE

In sede di sostituzione della batteria di avviamento o ausiliaria, si deve montare una batteria di tipo AGM¹³.

i IMPORTANTE

In caso di sostituzione della batteria, utilizzare sempre una batteria con capacità pari a quella della batteria originale e dello stesso tipo (vedere l'etichetta sulla batteria).

i NOTA

Le dimensioni della batteria di avviamento devono corrispondere a quelle della batteria originale.

Relative informazioni

- Simboli sulle batterie (p. 561)
- Batteria ausiliaria (p. 561)
- Ausilio all'avviamento con un'altra batteria (p. 407)

¹³ Absorbed Glass Mat.

Simboli sulle batterie

Sulle batterie sono presenti simboli informativi e di allarme.

	Usare occhiali protettivi.
	Ulteriori informazioni si trovano nel Libretto Uso e manutenzione.
	Conservare la batteria fuori dalla portata dei bambini.
	La batteria contiene acido corrosivo.

	Evitare scintille e fiamme libere.
	Pericolo di esplosione.
	Consegnare a un centro di raccolta autorizzato.

NOTA

Le batterie di avviamento o di supporto esauste devono essere smaltite nel rispetto dell'ambiente in quanto contengono piombo.

Relative informazioni

- Batteria di avviamento (p. 558)
- Batteria ausiliaria (p. 561)

Batteria ausiliaria

Oltre alla batteria di avviamento, le automobili con funzione Start/Stop presentano una batteria ausiliaria.

L'automobile con funzione Start/Stop è dotata di due batterie da 12 V: una batteria di avviamento più potente e una batteria ausiliaria che agevola la sequenza di accensione della funzione Start/Stop.



La batteria ausiliaria è ubicata in un vano di fianco al duomo dell'ammortizzatore.

La seguente tabella riporta le specifiche della batteria ausiliaria.

Tensione (V)	12
Capacità di avviamento a freddo ^A - CCA ^B (A)	170





Dimensioni , LxPxA (mm)	150x90x130
Capacità (Ah)	10

A A norma EN.

B Cold Cranking Amperes.

! IMPORTANTE

In sede di sostituzione della batteria di avviamento o ausiliaria, si deve montare una batteria di tipo AGM¹⁴.

i NOTA

- Maggiore è il consumo energetico dell'automobile, più l'alternatore rimane in funzione e le batterie devono essere ricaricate, con un maggiore consumo di carburante.
- Quando la capacità della batteria di avviamento è inferiore al livello minimo consentito, la funzione Start/Stop si disattiva.

La riduzione temporanea della funzione Start/Stop a causa di un consumo energetico elevato comporta:

- Accensione automatica del motore senza che il conducente rilasci il pedale del freno.

In genere, la batteria ausiliaria richiede la stessa assistenza della batteria di avviamento. Per qualsiasi domanda o problema, rivolgersi a un riparatore. Si raccomanda un riparatore autorizzato Volvo.

! IMPORTANTE

Per garantire il funzionamento continuo della funzione Start/Stop dopo il collegamento di una batteria esterna o di un caricabatterie, procedere come segue:

- Non utilizzare **mai** il terminale negativo della batteria di avviamento dell'automobile per il collegamento di una batteria esterna o un caricabatterie: l'unico punto di massa consentito è il **punto di ricarica negativo dell'automobile**.

i NOTA

Se la batteria di avviamento è talmente scarica da impedire l'utilizzo delle normali utenze elettriche dell'automobile ed è necessario accendere il motore con una batteria esterna o un caricabatterie, la funzione Start/Stop si attiva comunque. Se la funzione Start/Stop poco dopo spegne automaticamente il motore, è molto probabile che l'accensione automatica del motore fallisca in quanto la batteria non è stata ricaricata e presenta una capacità insufficiente.

Se l'automobile è stata avviata con la batteria ausiliaria o non si ha abbastanza tempo per ricaricare la batteria con un caricabatterie, si raccomanda di disattivare temporaneamente la funzione Start/Stop finché la batteria non viene ricaricata dall'automobile. A una temperatura esterna di +15°C, la batteria deve essere ricaricata dall'automobile per almeno 1 ora. A temperature esterne inferiori, il tempo di ricarica può aumentare fino a 3-4 ore. Si raccomanda di ricaricare la batteria con un caricabatterie esterno.

Relative informazioni

- Batteria di avviamento (p. 558)
- Start/Stop (p. 414)

¹⁴ Absorbed Glass Mat.

- Ausilio all'avviamento con un'altra batteria (p. 407)
- Simboli sulle batterie (p. 561)

Fusibili

Per impedire che l'impianto elettrico dell'automobile venga danneggiato da cortocircuiti o sovraccarichi, tutte le funzioni elettriche e i componenti sono protetti da fusibili.

Se un componente elettrico o una funzione non si attiva, è possibile che il fusibile del componente sia stato esposto a sovraccarico e sia bruciato. Se lo stesso fusibile brucia ripetutamente, il difetto risiede nel componente. Volvo raccomanda di rivolgersi a un riparatore autorizzato Volvo per il controllo.

Posizione delle basette

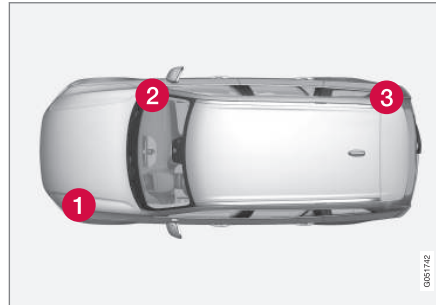

Posizione delle basette nelle automobili con guida a sinistra. Nelle automobili con guida a

destra, la basetta sotto il cassetto portaoggetti è sull'altro lato.

- 1 Vano motore
- 2 Sotto il cassetto portaoggetti
- 3 Bagagliaio

Relative informazioni

- Sostituzione di fusibili (p. 564)

Sostituzione di fusibili

Per impedire che l'impianto elettrico dell'automobile venga danneggiato da cortocircuiti o sovraccarichi, tutte le funzioni elettriche e i componenti sono protetti da fusibili.

Sostituzione

1. Consultare lo schema dei fusibili per localizzare il fusibile.
2. Estrarre il fusibile e osservarlo di lato per vedere se il filo curvo è bruciato.
3. In tal caso sostituirlo con un fusibile nuovo dello stesso colore e amperaggio.

ATTENZIONE

Non utilizzare mai un corpo estraneo o un fusibile di amperaggio maggiore rispetto alle specifiche in sede di sostituzione di un fusibile. Sussiste il rischio di gravi danni all'impianto elettrico e il pericolo di incendio.

Relative informazioni

- Fusibili (p. 563)
- Fusibili nel vano motore (p. 565)
- Fusibili sotto il cassetto portaoggetti (p. 569)
- Fusibili bagagliaio (p. 573)

Fusibili nel vano motore

I fusibili nel vano motore proteggono tra l'altro i sistemi di motore e freni.

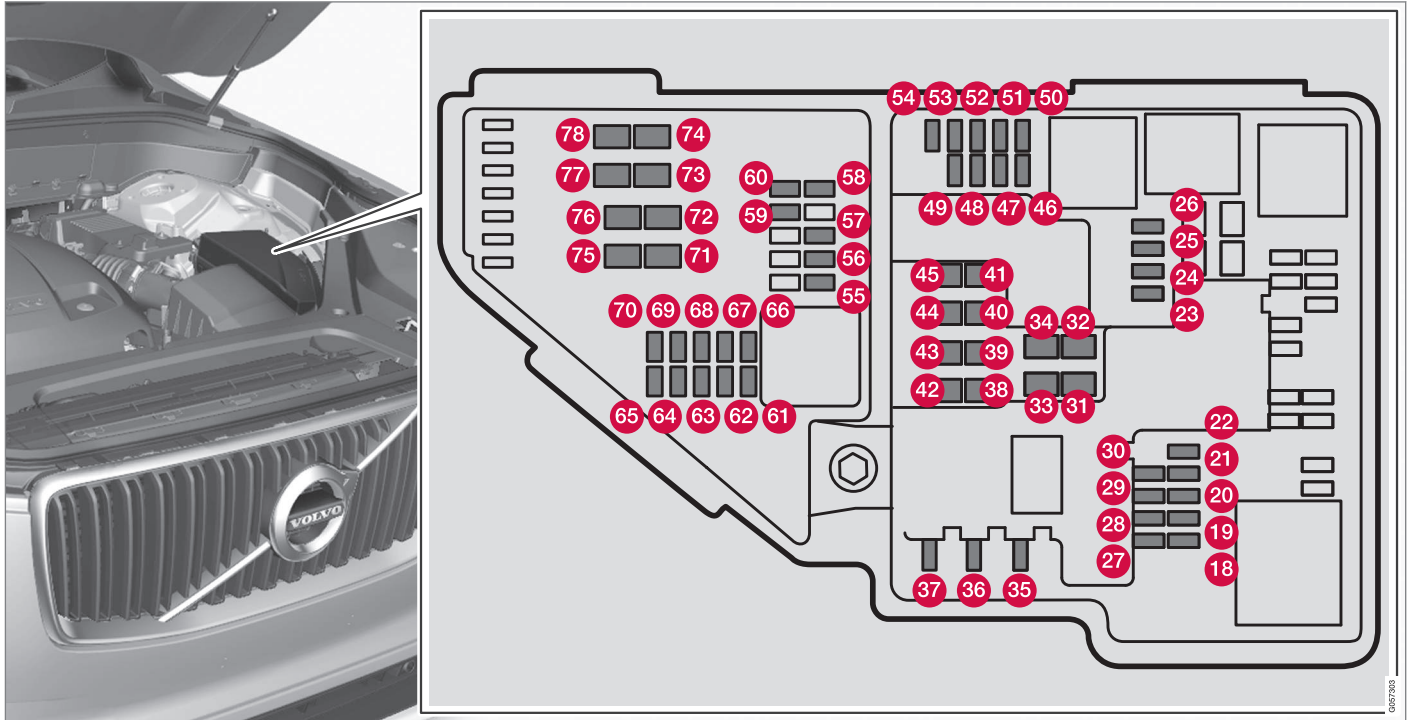

◀◀ All'interno della copertura è collocata una pinza che semplifica la rimozione e l'installazione dei fusibili.

Nella bassetta vi è anche posto per alcuni fusibili di riserva.

Posizioni

All'interno della copertura è collocata un'etichetta che illustra la posizione dei fusibili.

- I fusibili 18-30, 35-37, 46-54 e 55-70 sono di tipo "Micro".
- I fusibili 31-34, 38-45 e 71-78 sono di tipo "MCase" e dovrebbero essere sostituiti da un riparatore¹⁵.

	Funzione	A ^A
18	-	-
19	-	-
20	-	-
21	-	-
22	-	-
23	Porta USB nel tunnel anteriore*	5
24	Presa da 12 V nel tunnel anteriore	15

¹⁵ Si raccomanda un riparatore autorizzato Volvo.

	Funzione	A ^A
25	Presa da 12 V nel tunnel presso lo spazio per le gambe della seconda fila di sedili	15
26	Presa da 12 V nel bagagliaio*	15
27	-	-
28	-	-
29	-	-
30	-	-
31	Parabrezza termico* lato sinistro	Derivazione
32	Parabrezza termico* lato sinistro	40
33	Lavafari*	25
34	Lavacrystalli	25
35	-	-
36	Awisatore acustico	20
37	Sirena dell'allarme antifurto*	5

	Funzione	A ^A
38	Centralina dell'impianto frenante (valvole, freno di stazionamento)	40
39	Tergicristalli	30
40	Lavalunotto	25
41	Parabrezza termico* lato destro	40
42	Riscaldatore di parcheggio*	20
43	Centralina dell'impianto frenante (pompa ABS)	40
44	-	-
45	Parabrezza termico* lato destro	Derivazione
46	Alimentazione a quadro acceso: Centralina motore, componenti della trasmissione, servosterzo elettrico, centralina elettronica centrale, centralina dell'impianto frenante	5
47	-	-

	Funzione	A ^A
48	Faro destro	7,5
	Faro destro, alcune versioni di LED ^B	7,5
49	-	-
50	-	-
51	Unità di controllo dell'inserimento della batteria	5
52	Airbag	5
53	Faro sinistro	7,5
	Faro sinistro, alcune versioni di LED ^B	7,5
54	Sensore pedale acceleratore	5
55	Centralina trasmissione	15
56	Centralina del motore	5
57	-	-
58	-	-
59	-	-
60	-	-

	Funzione	A ^A
61	Centralina motore, attuatore, gruppo farfalle dell'acceleratore, valvola EGR (diesel), indicatore di posizione del turbocompressore (diesel), valvola del turbocompressore (benzina)	20
62	Solenoidi (benzina), valvola, termostato dell'impianto di raffreddamento del motore (benzina), pompa di raffreddamento EGR (diesel), centralina candele (diesel)	10
63	Regolatori di vuoto, valvola, valvola per impulso di potenza (diesel)	7,5
64	Centralina saracinesca spoiler, centralina saracinesca radiatore, bobine relè per impulso di potenza (diesel)	5
65	-	-
66	Sonda Lambda anteriore, sonda Lambda posteriore (benzina)	15

	Funzione	A ^A
67	Solenoido pompa dell'olio motore, giunto magnetico A/C, sonda Lambda centrale (benzina), sonda Lambda posteriore (diesel)	15
68	-	-
69	Centralina del motore	20
70	Bobine di accensione (benzina), candele (benzina)	15
71	Riscaldatore filtro carburante (diesel)	30
72	-	-
73	-	-
74	-	-
75	-	-
76	-	-
77	Motorino di avviamento	Derivazione
78	Motorino di avviamento	40

A Ampere

B LED (Light Emitting Diode)

◀◀ **Relative informazioni**

- Sostituzione di fusibili (p. 564)
- Fusibili sotto il cassetto portaoggetti (p. 569)
- Fusibili bagagliaio (p. 573)

Fusibili sotto il cassetto portaoggetti

I fusibili sotto il cassetto portaoggetti proteggono, fra l'altro, la presa da 230 V, i display e i moduli delle portiere.

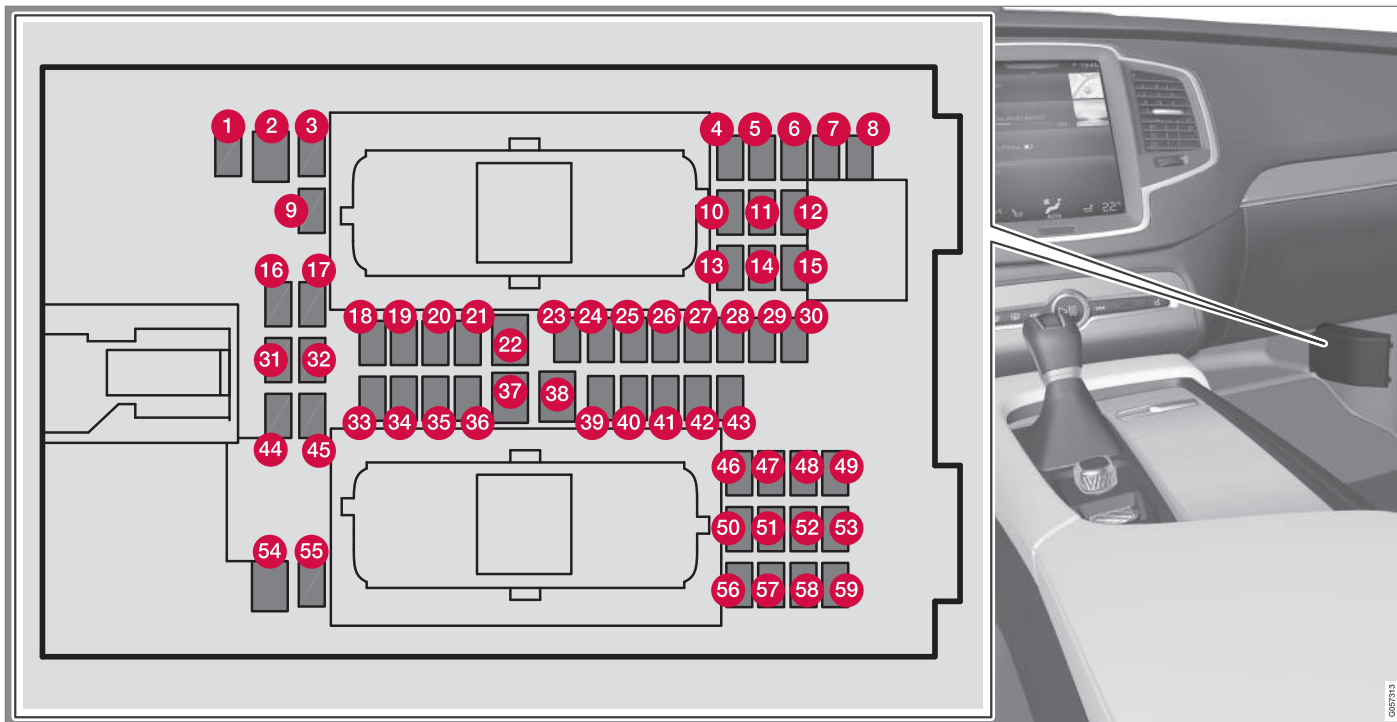

All'interno della copertura è collocata una pinza che semplifica la rimozione e l'installazione dei fusibili.

Nella **basetta nel vano motore** vi è anche posto per alcuni fusibili di riserva.

Posizioni

- I fusibili 1, 3-21, 23-36, 39-53 e 55-59 sono del tipo "Micro".
- I fusibili 2, 22, 37-38 e 54 sono del tipo "MCCase" ed andrebbero sostituiti da un riparatore¹⁶.

	Funzione	A ^A
1	-	-
2	Presa da 230 V nel tunnel presso lo spazio per le gambe della seconda fila di sedili*	30
3	-	-
4	Sensore di movimento*	5
5	Lettore MD	5
6	Display del conducente	5
7	Comandi nel quadro centrale	5
8	Sensore solare	5
9	-	-
10	-	-
11	Modulo del volante	5

	Funzione	A ^A
12	Modulo per interruttore di avviamento e per il comando del freno di stazionamento	5
13	Modulo per volante elettroriscaldato*	15
14	-	-
15	-	-
16	-	-
17	-	-
18	Centralina del climatizzatore	10
19	Bloccasterzo	7,5
20	Presa diagnostica OBDII	10
21	Display centrale	5
22	Modulo della ventola per il climatizzatore anteriore	40
23	-	-

	Funzione	A ^A
24	Illuminazione comandi, illuminazione abitacolo, antiabbagliamento dello specchietto retrovisore interno*, sensore pioggia e luce*, comandi nel tunnel presso lo spazio per le gambe della seconda fila di sedili*, sedili anteriori elettrocomandati*, pannelli di comando nelle portiere posteriori	7,5
25	Centralina per funzioni di supporto al conducente	5
26	Tettuccio panoramico con tendina parasole*	20
27	Head-Up Display*	5
28	Illuminazione abitacolo	5
29	-	-
30	Display nella mensola del padiglione (Avvisatore cinture/indicazione airbag passeggero anteriore)	5
31	-	-
32	Sensore di umidità	5

¹⁶ Si raccomanda un riparatore autorizzato Volvo.





	Funzione	A ^A
33	Modulo della portiera posteriore destra	20
34	Fusibili bagagliaio	10
35	Centralina automobile connessa, centralina telematica	5
36	Modulo della portiera posteriore sinistra	20
37	Centralina audio (amplificatori) (alcune versioni)	40
38	Modulo della ventola per il climatizzatore posteriore*	40
39	Modulo per l'antenna multibanda	5
40	Moduli per il comfort dei sedili anteriori (massaggio)*	5
41	-	-
42	Tergilunotto	15
43	Centralina della pompa del carburante	15
44	-	-
45	-	-

	Funzione	A ^A
46	Riscaldatore sedile anteriore lato conducente	15
47	Riscaldatore sedile anteriore lato passeggero	15
48	Pompa del liquido refrigerante	10
49	-	-
50	Modulo della portiera anteriore sinistra	20
51	Centralina sospensioni (telaio attivo)*	20
52	-	-
53	Centralina Sensus	10
54	-	-
55	-	-
56	Modulo della portiera anteriore destra	20
57	-	-
58	TV* (alcuni mercati)	5
59	Fusibile principale per i fusibili 53 e 58	15

^A Ampere

Relative informazioni

- Sostituzione di fusibili (p. 564)
- Fusibili nel vano motore (p. 565)
- Fusibili bagagliaio (p. 573)

Fusibili bagagliaio

I fusibili nel vano di carico proteggono fra l'altro i sedili elettrocomandati*, gli airbag ed i pretensionatori delle cinture.



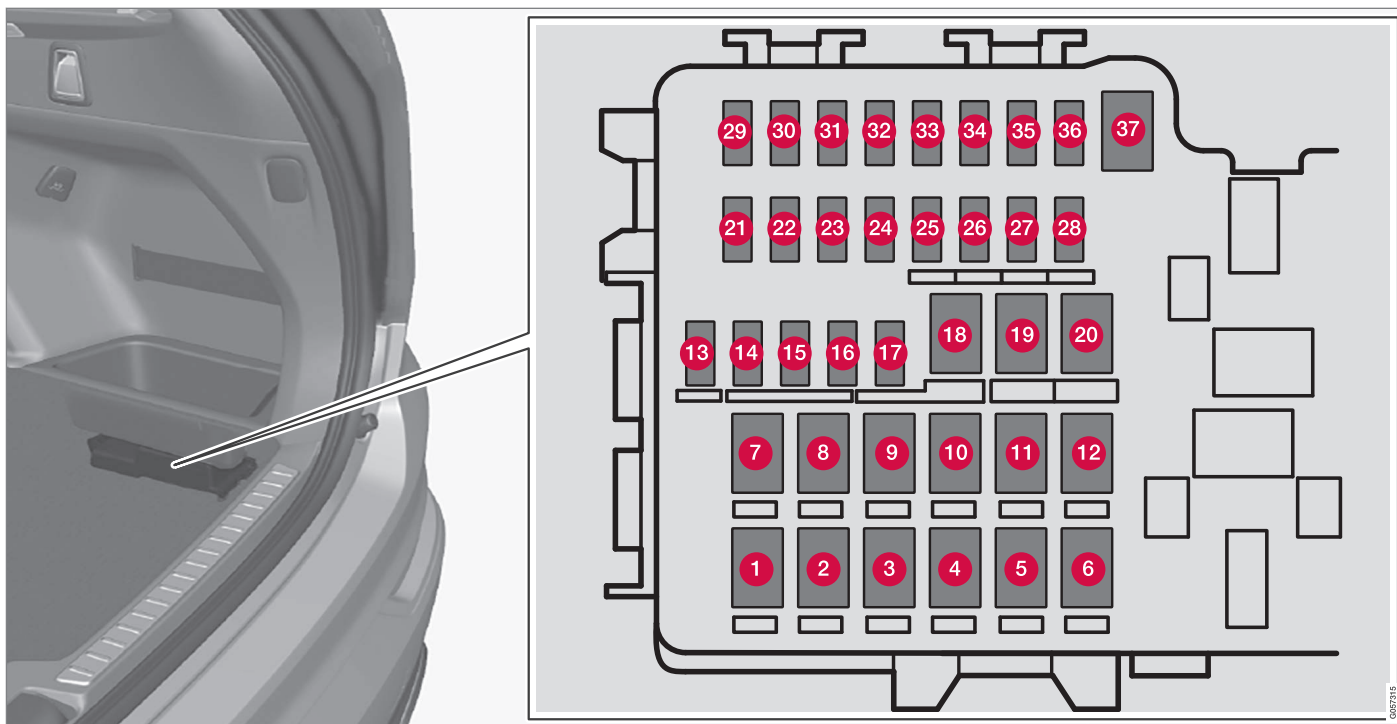

La bassetta si trova sotto il vano portaoggetti sul lato destro.

All'interno della copertura è collocata una pinza che semplifica la rimozione e l'installazione dei fusibili.

Nella **bassetta nel vano motore** vi è anche posto per alcuni fusibili di riserva.

Posizioni

- I fusibili 13-17 e 21-36 sono del tipo "Micro".
- I fusibili 1-12, 18-20 e 37 sono del tipo "MCCase" e dovrebbero essere sostituiti da un riparatore¹⁷.

	Funzione	A ^A
1	Lunotto termico	30
2	-	-
3	Compressore per le sospensioni pneumatiche*	40
4	Riscaldatore supplementare elettrico lato posteriore destro*	30
5	-	-
6	Riscaldatore supplementare elettrico lato posteriore sinistro*	30
7	-	-
8	-	-
9	Portellone elettrocomandato*	25
10	Sedile del passeggero anteriore elettrocomandato*	20

	Funzione	A ^A
11	Centralina rimorchio*	40
12	Modulo di pretensionatore lato destro	40
13	Bobine relè interne	5
14	-	-
15	Modulo per il rilevamento di movimento del piede* (per l'apertura del portellone elettrocomandato)	5
16	-	-
17	Modulo per la reclinazione dello schienale della terza fila di sedili*	20
18	Centralina rimorchio*	25
19	Sedile del conducente elettrocomandato*	20
20	Modulo di pretensionatore lato sinistro	40
21	Telecamera di parcheggio*	5
22	-	-
23	-	-

	Funzione	A ^A
24	-	-
25	-	-
26	Centralina per airbag e pretensionatori	5
27	-	-
28	Riscaldamento sedile lato posteriore sinistro*	15
29	-	-
30	Blind Spot Information (BLIS)*	5
31	-	-
32	Moduli dei pretensionatori	5
33	Attuatore dei gas di scarico (benzina, alcune versioni di motore)	5
34	-	-
35	Centralina AWD*	15
36	Riscaldamento sedile lato posteriore destro*	15
37	-	-

A Ampere

¹⁷ Si raccomanda un riparatore autorizzato Volvo.



◀◀ **Relative informazioni**

- Sostituzione di fusibili (p. 564)
- Fusibili sotto il cassetto portaoggetti (p. 569)
- Fusibili nel vano motore (p. 565)

Pulizia degli esterni

Lavare l'automobile non appena si sporca. In tal modo, l'automobile è più facile da pulire in quanto la sporcizia non ha ancora aderito a fondo. Si riduce anche il rischio di graffi e l'automobile rimane più bella. Recarsi in una stazione di lavaggio dotata di separatore olio. Utilizzare uno shampoo per auto.

Lavaggio a mano

- Rimuovere al più presto eventuale guano presente sulla carrozzeria. Contiene sostanze chimiche che danneggiano la vernice, decolorandola molto velocemente. Utilizzare ad esempio un panno di carta morbida oppure una spugna abbondantemente inumidita. Per eliminare eventuali decolorazioni si raccomanda di rivolgersi a un riparatore autorizzato Volvo.
- Lavare il sottoscocca.
- Lavare tutta l'automobile eliminando completamente la sporcizia al fine di prevenire la formazione di graffi dovuti al lavaggio. Non dirigere il getto d'acqua sulle serrature.
- All'occorrenza, utilizzare uno sgrassante a freddo sulle superfici molto sporche. Notare che, in tal caso, le superfici non devono essere state riscaldate dal sole.
- Lavare con una spugna e uno shampoo per auto con abbondante acqua tiepida.

- Lavare le spazzole dei tergicristalli con acqua saponata tiepida o shampoo per auto.
- Asciugare l'automobile con una pelle di daino morbida e pulita o con una spatola asciugavetri. Evitando di lasciare asciugare le gocce d'acqua sotto una forte luce solare si riduce il rischio di formazione di aloni difficili da rimuovere.

ATTENZIONE

Per il lavaggio del motore, rivolgersi sempre a un riparatore. Se il motore è caldo sussiste il rischio di incendio.

IMPORTANTE

I fari sporchi hanno una funzionalità ridotta. Pulirli regolarmente, ad esempio durante il rifornimento di carburante.

Non utilizzare detergenti altamente corrosivi. Utilizzare esclusivamente acqua e una spugna non abrasiva.

NOTA

All'interno del vetro delle luci esterne come fari e luci posteriori può talvolta formarsi condensa. Il fenomeno è normale, tutte le luci esterne sono in grado di eliminare la condensa dopo essere state accese per un certo periodo.

Autolavaggio

Il lavaggio automatico rappresenta un modo veloce e facile per pulire l'automobile, ma le spazzole non raggiungono tutti i punti dell'automobile. Per un risultato ottimale si raccomanda di lavare l'automobile a mano o completare il lavaggio automatico con un lavaggio a mano.

NOTA

Nei primi mesi, lavare l'automobile esclusivamente a mano. Infatti, la vernice nuova è più delicata.

IMPORTANTE

Prima di entrare in un autolavaggio, disattivare le funzioni Frenata automatica ad automobile ferma (Auto Hold) e Inserimento automatico del freno di stazionamento. Se le funzioni non vengono disattivate, l'impianto frenante si bloccherà mentre l'automobile è ferma e non sarà possibile mettere in movimento l'automobile.

Negli autolavaggi che trasportano in avanti l'automobile con le ruote in folle:

1. Entrare nell'autolavaggio.
2. Disattivare la frenata automatica ad automobile ferma (Auto Hold) con l'interruttore nel tunnel.



- ◀ 3. Disattivare l'inserimento automatico del freno di stazionamento sul display centrale.
- 4. Portare la leva selettoria in posizione **N**.
- 5. Spegnerne il motore portando l'interruttore di avviamento nel tunnel su **STOP**. Mantenere l'interruttore in posizione **STOP** per almeno 4 secondi.
 - > L'automobile è pronta per l'autolavaggio.

! IMPORTANTE

Se non si seguono i passi precedenti, il sistema commuterà automaticamente alla posizione **P**. In posizione **P** le ruote sono bloccate, condizione invece non corretta in un autolavaggio.

Lancia ad alta pressione

Quando si utilizza una lancia ad alta pressione, eseguire delle passate mantenendo una distanza di 30 cm fra l'ugello e le superfici dell'automobile. Non dirigere il getto d'acqua sulle serrature.

Controllo dei freni

Premere leggermente di tanto in tanto il pedale del freno, se si guida per lunghi tragitti sotto la pioggia o nel fango. Il calore generato dall'attrito riscalda e asciuga le pastiglie dei freni. Procedere allo stesso modo in climi molto umidi o freddi.

! ATTENZIONE

Dopo il lavaggio provare sempre il funzionamento dei freni, compreso il freno di stazionamento, per evitare che l'umidità e la corrosione danneggino le pastiglie dei freni compromettendone l'efficienza.

Spazzole dei tergicristalli

Residui di asfalto, polvere e sale sulla spazzola tergicristallo nonché insetti, ghiaccio e altri residui sul parabrezza riducono la durata della spazzola.

Per la pulizia, portare le spazzole tergicristallo in posizione di assistenza.

i NOTA

Lavare regolarmente le spazzole tergicristallo e il parabrezza con acqua saponata tiepida o shampoo per auto. Non utilizzare solventi forti.

Componenti esterni in plastica, gomma e decorativi

Per la pulizia e la cura dei componenti in plastica, gomma e decorativi verniciati, ad esempio i profili lucidi, si raccomanda un detergente speciale, disponibile presso i concessionari Volvo. Se si utilizzano detergenti speciali, attenersi sempre alle istruzioni per l'uso.

Le cornici dei finestrini, i rail sul tetto e i telai delle portiere presso i finestrini* sono in alluminio

anodizzato, quindi devono essere lavati solamente con un detergente con pH compreso fra 3,5 e 11,5 per evitare decolorazioni.



Componenti da lavare con un detergente con pH compreso fra 3,5 e 11,5.

! IMPORTANTE

Non applicare la cera né lucidare le parti in plastica e gomma.

Se si applicano sgrassanti su plastica e gomma, strofinare solo leggermente e all'occorrenza. Utilizzare una spugna morbida.

La lucidatura dei profili lucidi può usurare o danneggiare lo strato superficiale.

Non utilizzare prodotti lucidanti abrasivi.

! IMPORTANTE

Non lavare mai l'automobile con detergenti con pH inferiore a 3,5 o superiore a 11,5 in quanto potrebbero decolorare i componenti in alluminio anodizzato, ad esempio il portapacchi sul tetto e le cornici dei finestrini.

Non utilizzare mai un lucidante per metalli su componenti in alluminio anodizzati, in quanto potrebbe decolorare e danneggiare il trattamento in superficie.

Cerchioni

Utilizzare esclusivamente i detergenti per cerchi raccomandati da Volvo.

Gli smacchiatori forti possono danneggiare la superficie e macchiare i cerchi in alluminio cromati.

Relative informazioni

- Lucidatura e applicazione di cera (p. 579)
- Spazzole tergicristallo in posizione di assistenza (p. 555)
- Freno automatico ad automobile ferma (p. 431)
- Utilizzo del freno di stazionamento (p. 429)
- Posizioni del cambio automatico (p. 409)

Lucidatura e applicazione di cera

Lucidare e applicare la cera all'automobile quando la vernice appare opaca o per proteggere la vernice. Non occorre lucidare l'automobile nel primo anno dopo l'acquisto. Tuttavia è possibile applicare la cera anche in questo periodo di tempo. Non applicare la cera né lucidare l'automobile alla luce solare diretta.

Lavare e asciugare l'automobile con molta cura prima di lucidarla o applicare la cera. Asportare le macchie di asfalto e bitume con l'apposito smacchiatore o con acqueragia. Le macchie più resistenti possono essere rimosse con l'apposita pasta abrasiva fine (smacchiante) per vernici.

Applicare prima il lucido, quindi una cera liquida oppure solida. Seguire con cura le istruzioni riportate sulla confezione. Molti prodotti contengono sia il lucido che la cera.

! IMPORTANTE

Non applicare la cera né lucidare le parti in plastica e gomma.

Se si applicano sgrassanti su plastica e gomma, strofinare solo leggermente e all'occorrenza. Utilizzare una spugna morbida.

La lucidatura dei profili lucidi può usurare o danneggiare lo strato superficiale.

Non utilizzare prodotti lucidanti abrasivi.

! IMPORTANTE

Utilizzare esclusivamente i prodotti per il trattamento della vernice raccomandati da Volvo. Altri trattamenti per conservare, isolare, proteggere o rendere più brillante la vernice e simili possono danneggiare la vernice. La garanzia Volvo non copre eventuali danni alla vernice dovuti a tali trattamenti.

Relative informazioni

- Pulizia degli esterni (p. 577)
- Danni alla vernice (p. 582)

Antiruggine

L'automobile presenta un'efficace protezione anticorrosione.

Per la carrozzeria, la protezione anticorrosione è rappresentata da moderni rivestimenti protettivi metallici per la lamiera, un processo di verniciatura di alta qualità, giunti fra le lamiere ridotti al minimo e con trattamento anticorrosione, componenti in plastica schermanti, protezioni antiusura e liquido anticorrosione integrativo nei punti esposti. Questa combinazione garantisce che la carrozzeria resista alla corrosione nel tempo. Nel telaio, i particolari esposti delle sospensioni sono realizzati in fusione di alluminio resistente alla corrosione.

Controllo e manutenzione

In genere non occorre sottoporre a manutenzione la protezione anticorrosione, ma tenendo pulita l'automobile si contribuisce sempre a ridurre il rischio di corrosione. Evitare l'utilizzo di detergenti alcalini o acidi forti sui particolari decorativi lucidi. Eventuali scheggiature devono essere rettificate non appena sono scoperte.

Relative informazioni

- Pulizia degli esterni (p. 577)
- Danni alla vernice (p. 582)

Pulizia degli interni

Utilizzare esclusivamente detergenti e prodotti automobilistici raccomandati da Volvo. Pulire regolarmente e, per un risultato ottimale, trattare subito le macchie. È importante passare l'aspirapolvere prima di pulire con il detergente.

❗ IMPORTANTE

- Alcuni indumenti colorati (ad esempio, jeans scuri e indumenti scamosciati) possono macchiare i rivestimenti. In tal caso, è importante pulire e ritrattare queste parti dei rivestimenti con la massima sollecitudine.
- Non pulire mai gli interni con solventi forti, ad esempio liquido lavacrystalli, smacchiatori a base di benzina o acqua-raggia, perché potrebbero danneggiare i rivestimenti e gli altri materiali interni.
- Non applicare mai detergenti spray direttamente su componenti dotati di pulsanti e comandi elettrici. Pulirli invece con un panno inumidito con il detergente.
- Oggetti appuntiti e velcro potrebbero danneggiare il rivestimento in tessuto.

Rivestimento in tessuto e rivestimento del padiglione

Non grattare e non strofinare mai le macchie in quanto il rivestimento potrebbe danneggiarsi.

Non utilizzare mai smacchiatori aggressivi in quanto potrebbero decolorare il rivestimento.

Interni in pelle*

Gli interni in pelle Volvo sono trattati per conservare l'aspetto originario.

Gli interni in pelle sono un prodotto naturale che invecchia e sviluppa un'affascinante patina. Per mantenere caratteristiche e tonalità, è necessario pulire e trattare la pelle periodicamente. Volvo offre un prodotto completo per la pulizia e il trattamento degli interni in pelle, Volvo Leather Care Kit/Wipes. Se utilizzato come descritto nelle istruzioni, consente di mantenere la protezione dello strato superficiale della pelle.

Per un risultato ottimale, Volvo raccomanda di pulire gli interni e applicare la crema protettiva 1-4 volte all'anno (o più spesso all'occorrenza). Volvo Leather Care Kit/Wipes è disponibile presso i concessionari Volvo.

Volante in pelle

La pelle deve respirare. Non installare mai coperture in plastica sul volante in pelle. Per la pulizia del volante in pelle si raccomanda Volvo Leather Care Kit/Wipes.

Pannello in pelle*

La pelle deve respirare. Non coprire mai il lato superiore del cruscotto o il pannello della portiera in pelle. Per la pulizia dei pannelli in pelle si raccomanda Volvo Leather Care Kit/Wipes.

Componenti interni in plastica, metallo e radica

Per la pulizia di superfici e componenti interni si raccomanda di inumidire con acqua un panno in fibre rinforzate o in microfibra, disponibile presso i concessionari Volvo.

Non grattare o strofinare le macchie. Non utilizzare mai smacchiatori forti.

Cinture di sicurezza

Utilizzare acqua e detergente sintetico; uno speciale detergente per tessuti è disponibile presso i concessionari Volvo. Prima di riavvolgere la cintura di sicurezza, accertarsi che sia asciutta.

Tappetini protettivi e tappetino del pianale

Rimuovere i tappetini protettivi per pulirli separatamente dal tappetino sul pavimento. Rimuovere polvere e detriti con un aspirapolvere. Ogni tappetino protettivo si fissa con gli appositi fermi.

Per estrarre il tappetino protettivo, afferrarlo in corrispondenza dei fermi e sollevarlo in linea retta.

Per risistemare il tappetino protettivo, fissarlo ai relativi fermi esercitando pressione.

⚠ ATTENZIONE

Utilizzare un unico tappetino protettivo per ogni posto e, prima di mettersi in marcia, controllare che il tappetino protettivo del conducente sia inserito e fissato saldamente nei fermi per evitare che rimanga impigliato accanto o sotto i pedali.

Per le macchie sul tappetino del pianale, si raccomanda di passare l'aspirapolvere e utilizzare un detergente speciale per tessuti. Pulire i tappetini del pianale con i prodotti raccomandati dal concessionario Volvo.

Relative informazioni

- Pulizia del display centrale (p. 581)

Pulizia del display centrale

Sporizia, macchie e ditate possono pregiudicare le prestazioni e la leggibilità del display centrale. Pulire lo schermo spesso con un panno in microfibra.



Pulsante Home del display centrale.

1. Spegner il display centrale mediante una pressione prolungata sul pulsante home.
2. Pulire lo schermo con il panno in microfibra in dotazione oppure un panno in microfibra equivalente. Pulire lo schermo effettuando piccoli movimenti circolari con un panno in microfibra pulito e asciutto. All'occorrenza, inumidire leggermente il panno in microfibra con acqua pulita.
3. Attivare il display mediante una breve pressione sul pulsante home.





! IMPORTANTE

Per la pulizia del display centrale, il panno in microfibra deve essere privo di sabbia e sporcizia.

! IMPORTANTE

Per la pulizia del display centrale è sufficiente esercitare una leggera pressione. Una pressione eccessiva può danneggiare lo schermo.

! IMPORTANTE

Non pulire il display centrale applicando direttamente liquidi oppure sostanze chimiche corrosive spray. Non utilizzare detergenti per vetri, detersivi, spray, solventi, alcool, ammoniac o altri prodotti contenenti abrasivi.

Non utilizzare mai panni abrasivi, fazzoletti di carta o carta seta, perché potrebbero graffiare il display centrale.

Relative informazioni

- Pulizia degli interni (p. 580)
- Panoramica del display centrale (p. 34)

Danni alla vernice

La vernice riveste un ruolo importante nella protezione dalla ruggine dell'automobile e deve essere controllata regolarmente. I danni più ricorrenti alla vernice sono scheggiature, graffi e segni, ad esempio su bordi di parafanghi, portiere e paraurti.

Codice colore

L'etichetta del codice colore è applicata sul montante della portiera ed è visibile aprendo la portiera posteriore destra.

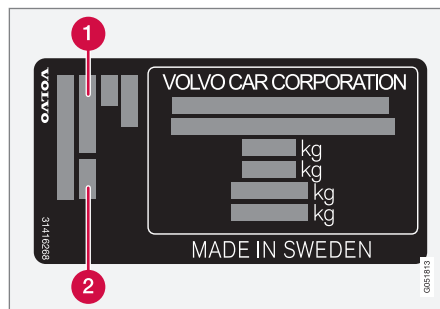

- 1** Codice colore degli esterni
- 2** Eventuale codice colore secondario degli esterni

È importante utilizzare lo stesso colore.

Ritocco di piccoli danni alla vernice

Per evitare la formazione di ruggine, riparare immediatamente eventuali danni alla vernice.

Materiale occorrente

- Primer¹⁸ - per paraurti rivestiti in plastica ecc. è disponibile uno speciale primer di adesione in bomboletta spray.
- vernice base e vernice trasparente - sono disponibili in bomboletta spray o penne di ritocco/stick¹⁹.
- Nastro adesivo protettivo.
- tela smeriglio fine¹⁸.

Relative informazioni

- Riparazione di danni alla vernice (p. 583)
- Denominazioni del tipo (p. 586)
- Antiruggine (p. 580)

¹⁸ Eventuali.

¹⁹ Seguire le istruzioni allegate alla confezione della penna di ritocco/stick.

Riparazione di danni alla vernice

In caso di riparazione dei danni alla vernice, l'auto deve essere pulita, asciutta e deve avere una temperatura maggiore di 15 °C.

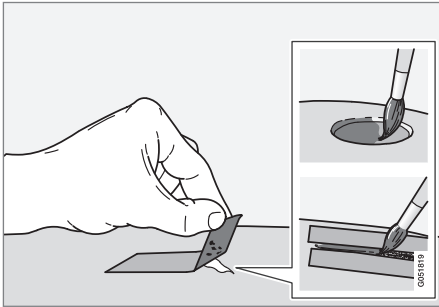

1. Fissare un pezzo di nastro per carrozzai sulla superficie danneggiata. Rimuovere quindi il nastro in modo che gli eventuali residui di vernice si stacchino.

Se il danno ha raggiunto la superficie metallica (lamiera), è consigliabile applicare un primer. Se il danno interessa una superficie plastica, per risultati ottimali si consiglia l'utilizzo di uno speciale primer di adesione. Applicare utilizzando il tappo della bomboletta spray, quindi stendere un velo sottile.

2. Prima della verniciatura, levigare l'area interessata all'occorrenza (ad esempio se vi sono bave) con una tela smeriglio molto fine. Pulire accuratamente la superficie e lasciarla asciugare.
3. Mescolare bene il primer e applicarlo con un pennello fine, un bastoncino o simile. Concludere l'operazione applicando la vernice base e la vernice trasparente, quando il primer si è asciugato.

In caso di graffi, procedere come indicato sopra, applicando il nastro protettivo lungo il contorno della parte danneggiata per proteggere la vernice che è rimasta intatta.

Penne per ritocchi e vernici spray sono disponibili presso i concessionari Volvo.

i NOTA

Se la scheggiatura non ha raggiunto la lamiera e rimane uno strato di vernice intatto, si possono applicare la vernice base e la vernice trasparente direttamente dopo aver pulito la superficie.

Relative informazioni

- Danni alla vernice (p. 582)
- Pulizia degli esterni (p. 577)

SPECIFICHE

Denominazioni del tipo

Le informazioni identificative dell'automobile (denominazione del tipo, numero di telaio ecc.) sono riportate su etichette nell'automobile.

Posizione delle etichette

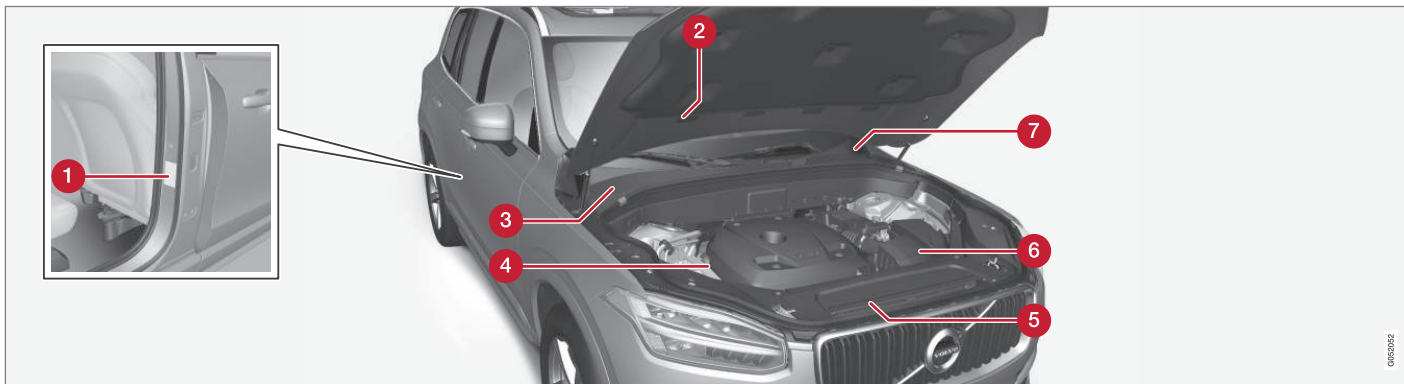

L'illustrazione è schematica; i dettagli possono variare a seconda del particolare mercato o modello.

Quando ci si rivolge al concessionario Volvo circa la propria automobile o quando si ordinano accessori e ricambi, è importante indicare la denominazione del tipo di automobile, il numero di telaio e il numero del motore.

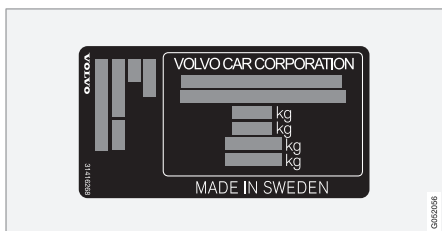

1 Etichetta per denominazione del tipo, numero di telaio, pesi max consentiti, codice colore degli esterni e numero di omologazione. L'etichetta si trova sul montante della portiera ed è visibile aprendo la portiera posteriore destra.

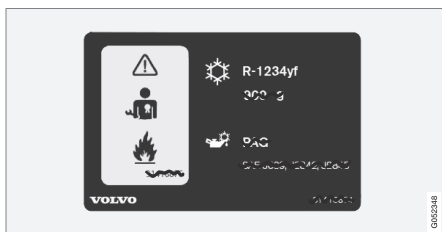

2 Etichetta sulle automobili dotate di climatizzatore contenente refrigerante R1234yf.

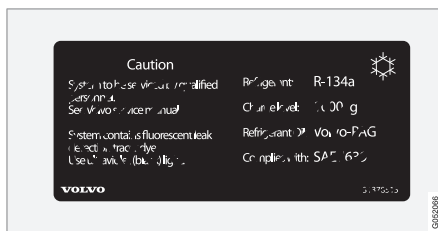

2 Etichetta sulle automobili dotate di climatizzatore contenente refrigerante R134a.

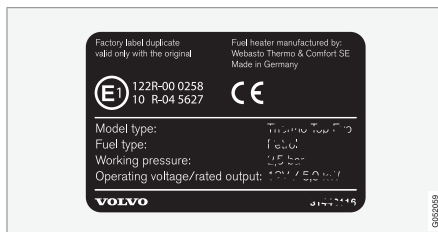

3 Etichetta del riscaldatore di parcheggio.



4 Etichetta per codice motore e numero di produzione del motore.

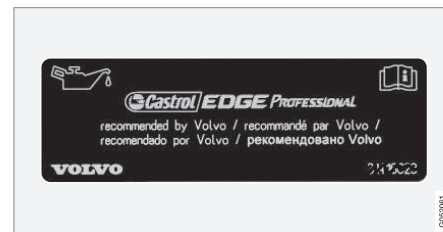

5 Etichetta dell'olio motore.

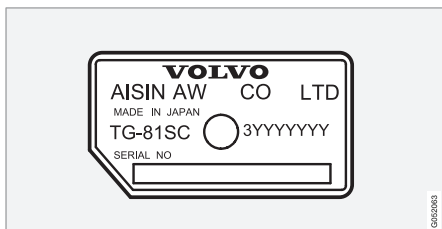

6 Etichetta per denominazione del tipo e numero di produzione del cambio.

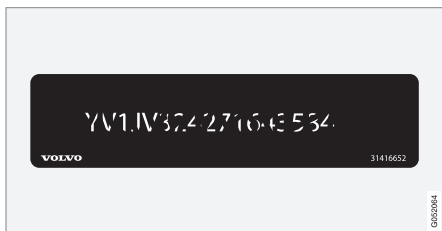

7 Etichetta per numero di serie dell'automobile - VIN (Vehicle Identification Number).

Sul libretto di immatricolazione sono riportate maggiori informazioni sull'automobile.

i **NOTA**

Le etichette illustrate nel manuale del proprietario non sono riproduzioni esatte di quelle presenti sull'automobile. Scopo del libretto è illustrarne indicativamente l'aspetto e la posizione sull'automobile. Le informazioni specifiche per il proprio modello sono riportate nelle etichette sull'automobile.

Relative informazioni

- Specifiche per il climatizzatore (p. 599)

Misure

La tabella illustra lunghezza, altezza ecc. dell'automobile.

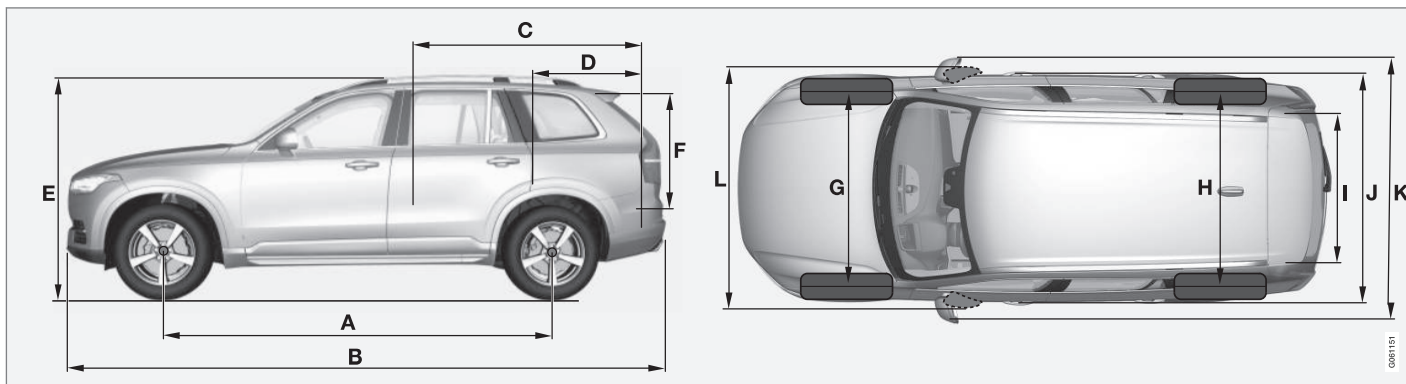

Misure	mm
A Passo	2984
B Lunghezza	4950
C Lunghezza di carico, pavimento, sedile ribaltato	2040 1260 ^A
D Lunghezza di carico, pavimento	1220 ^B 554 ^C
E Altezza	1776

Misure	mm
F Altezza di carico	816
G Carreggiata anteriore ^D	1673 ^E 1665 ^F
Carreggiata anteriore ^G	1676 ^E 1668 ^F

Misure	mm
H Carreggiata posteriore ^D	1675 ^E 1667 ^F
Carreggiata posteriore ^G	1679 ^E 1671 ^F
I Larghezza di carico, pavimento	1192



SPECIFICHE



	Misure	mm
J	Larghezza	1923 ^H 1931 ^I 1958 ^J
K	Larghezza incl. specchi retrovisori	2140
L	Larghezza incl. specchi retrovisori ripiegati	2008

A Dalla seconda fila di sedili nelle automobili a 7 posti.

B Automobili a 5 posti.

C Automobili a 7 posti.

D Auto senza sospensioni pneumatiche.

E Vale per le ruote da 20, 21 e 22 pollici.

F Vale per le ruote da 18 e 19 pollici.

G Auto con sospensioni pneumatiche.

H Larghezza della carrozzeria.

I Larghezza per auto con ruote da 18 e 19 pollici.

J Larghezza per auto con ruote da 20, 21 e 22 pollici.

Pesi

Un'etichetta nell'automobile riporta il peso complessivo max ecc.

Il peso a vuoto comprende conducente, serbatoio del carburante riempito al 90 % e pieno di tutti gli oli e i liquidi.

Il peso dei passeggeri e degli optional montati nonché la pressione sulla sfera (per il collegamento di un rimorchio) limitano la capacità di carico e non sono conteggiati nel peso a vuoto.

Carico max consentito = Peso complessivo - Peso a vuoto.

i NOTA

Il peso di servizio dichiarato si riferisce all'automobile nella versione base, senza attrezzature e optional. Di conseguenza, il peso di ogni optional aggiunto riduce la capacità di carico dell'automobile in misura corrispondente.

Alcuni esempi di optional che riducono la capacità di carico sono i diversi equipaggiamenti (Kinetic, Momentum, Summum ecc.), oltre a gancio di traino, portapacchi, box sul tetto, impianto audio, fari supplementari, GPS, riscaldatore a carburante, griglia protettiva, tappetini, copribagagliaio, sedili elettrocomandati ecc.

Per conoscere il peso di servizio esatto dell'automobile si consiglia di pesarla.

! ATTENZIONE

Le caratteristiche di guida dell'automobile cambiano in base al carico e alla sua sistemazione.

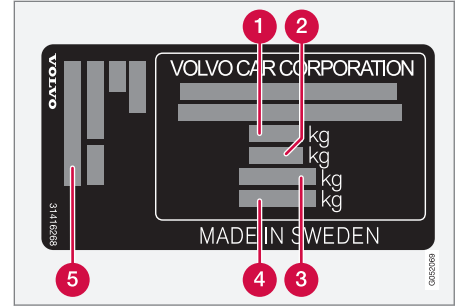

L'etichetta si trova sul montante della portiera ed è visibile aprendo la portiera posteriore destra.

- 1** Peso complessivo max
- 2** Peso max treno (automobile + rimorchio)
- 3** Carico max sull'assale anteriore
- 4** Carico max sull'assale posteriore
- 5** Equipaggiamento

Carico max: Vedere libretto di immatricolazione.

Carico max sul tetto: 100 kg.

Relative informazioni

- Denominazioni del tipo (p. 586)
- Peso di traino e pressione sulla sfera (p. 592)

Peso di traino e pressione sulla sfera

Il peso di traino e la pressione sulla sfera per la guida con rimorchio possono essere rilevati nelle tabelle.

Peso max rimorchio frenato

NOTA

Per i rimorchi di peso superiore a 1.800 kg si raccomanda l'utilizzo di uno stabilizzatore per dispositivo di traino.

Motore	Codice motore ^A	Cambio	Peso max rimorchio con freni (kg)	Pressione max sulla sfera (kg)
T5 AWD	B4204T20	Automatico	2400	140
T5 AWD	B4204T23	Automatico	2400	140
T6 AWD	B4204T27	Automatico	2700	140
D4	D4204T14	Automatico	1800	140
D4 AWD	D4204T6	Automatico	2400	140
D5 AWD	D4204T23	Automatico	2700	140

^A Il codice motore, il numero componente e di produzione sono riportati sul motore.

IMPORTANTE

In caso di guida con rimorchio, è consentito superare il peso complessivo dell'automobile (compresa la pressione sulla sfera) di max 100 kg, a condizione che la velocità non superi 100 km/h (62 mph). Rispettare comunque le leggi nazionali applicabili alla guida con rimorchio (ad esempio la velocità consentita).

Peso max rimorchio non frenato

Peso max rimorchio senza freni (kg)	Pressione max sulla sfera (kg)
750	50

Relative informazioni

- Denominazioni del tipo (p. 586)
- Pesi (p. 591)
- Guida con rimorchio (p. 448)
- Controllo della stabilità per il traino* (p. 451)

Specifiche motore

Le specifiche del motore (potenza ed altro) per le rispettive motorizzazioni possono essere lette nella tabella.

i NOTA
Non tutti i motori sono disponibili su tutti i mercati.

Motore	Codice motore ^A	Potenza (kW / giri/min.)	Potenza (CV/giri/min)	Coppia (Nm / giri/min.)	Numero cilindri
T5 AWD	B4204T20	183/5500	249/5500	350/1500-4500	4
T5 AWD	B4204T23	187/5500	254/5500	350/1500-4800	4
T6 AWD	B4204T27	235/5700	320/5700	400/2200-5400	4
D4	D4204T14	140/4250	190/4250	400/1750-2500	4
D4 AWD	D4204T6	140/4250	190/4250	420/1500-2500	4
D5 AWD	D4204T23	173/4000	235/4000	480/1750-2250	4

^A Il codice motore, il numero componente e di produzione sono riportati sul motore.

Relative informazioni

- Denominazioni del tipo (p. 586)
- Specifiche per l'olio motore (p. 595)
- Specifiche per il liquido refrigerante (p. 598)

Specifiche per l'olio motore

Il tipo e la quantità di olio motore per le rispettive motorizzazioni possono essere letti nella tabella.

Volvo raccomanda:



Motore	Codice motore ^A	Qualità dell'olio	Capacità, incl. filtro dell'olio (litri)
T5 AWD	B4204T20	Castrol Edge Professional V 0W-20 o VCC RBS0-2AE 0W-20	circa 5,9
T5 AWD	B4204T23		circa 5,9
T6 AWD	B4204T27		circa 5,9
D4	D4204T14	Castrol Edge Professional V 0W-20 o VCC RBS0-2AE 0W-20	circa 5,2
D4 AWD	D4204T6		circa 5,2
D5 AWD	D4204T23		circa 5,2

^A Il codice motore, il numero componente e di produzione sono riportati sul motore.

◀◀ **Relative informazioni**

- Denominazioni del tipo (p. 586)
- Condizioni di guida sfavorevoli per l'olio motore (p. 597)
- Controllo e rabbocco dell'olio motore (p. 545)
- Olio motore (p. 544)

Condizioni di guida sfavorevoli per l'olio motore

In caso di condizioni di guida sfavorevoli, la temperatura e il consumo di olio possono aumentare. Di seguito riportiamo alcuni esempi di condizioni di guida sfavorevoli.

Controllare il livello dell'olio più spesso in caso di guida su lunga percorrenza:

- con roulotte o rimorchio
- in zone montane
- ad alta velocità
- a temperature inferiori a -30 °C o superiori a +40 °C.

Quanto detto vale anche per i percorsi brevi a basse temperature.

Scegliere un olio motore completamente sintetico in caso di condizioni di guida sfavorevoli. Ciò garantirà una maggiore protezione del motore.

Volvo raccomanda:



! IMPORTANTE

Per soddisfare i requisiti previsti per gli intervalli di assistenza del motore, tutti i motori sono rabboccati in fabbrica con uno speciale olio motore sintetico. Questo olio accuratamente selezionato garantisce ottime caratteristiche di durata, accensione, consumo di carburante ed ecologicità.

Gli intervalli di assistenza raccomandati sono validi solo se si utilizza un olio motore approvato. Utilizzare sempre un olio del tipo prescritto sia in sede di rabbocco che di sostituzione per non compromettere le caratteristiche di durata, accensione, consumo di carburante ed ecologicità dell'automobile.

L'utilizzo di olio motore di tipo e viscosità diversi da quelli prescritti può comportare danni ai componenti connessi al motore. La garanzia Volvo non copre danni di questo tipo.

Si raccomanda di affidare il cambio olio a un riparatore autorizzato Volvo.

Relative informazioni

- Specifiche per l'olio motore (p. 595)
- Olio motore (p. 544)

Specifiche per il liquido refrigerante

Tipo prescritto: Refrigerante raccomandato da Volvo miscelato con il 50% di acqua¹, vedere la confezione.

Specifiche per l'olio della trasmissione

Il tipo raccomandato di olio del cambio per le rispettive versioni di cambio può essere letto nella tabella.

Cambio automatico

Olio del cambio prescritto:	AW1
------------------------------------	-----

NOTA

In condizioni di guida normali, l'olio del cambio non deve essere sostituito.

Specifiche per l'olio dei freni

In un impianto frenante idraulico, l'olio dei freni è il mezzo utilizzato per trasferire la pressione, ad esempio, dal pedale del freno attraverso un cilindro del freno principale a uno o più servocilindri, che a loro volta azionano un freno meccanico.

Tipo prescritto: Volvo Original Dot 4 classe 6 o equivalente.

NOTA

Si raccomanda di affidarsi a un riparatore autorizzato Volvo per la sostituzione o il rabbocco dell'olio dei freni.

¹ La qualità dell'acqua deve essere conforme allo standard STD 1285,1.

Serbatoio carburante - capacità

La capacità del serbatoio carburante per le rispettive motorizzazioni può essere letta nella tabella.

Motore	Capacità (litri)
Motore a benzina	circa 71 ^A
Motore diesel	circa 71 ^A

A Su alcuni mercati è prevista una quantità di 60 litri.

Relative informazioni

- Apertura/chiusura dello sportello del serbatoio e rifornimento (p. 439)

Specifiche per il climatizzatore

Il climatizzatore dell'automobile contiene refrigerante R1234yf o R134a a seconda del mercato. Il tipo utilizzato è indicato su un'etichetta all'interno del cofano.

Tipi e quantità di liquidi e lubrificanti del climatizzatore prescritti sono indicati nella tabella seguente.

Etichetta del climatizzatore

Etichetta per R134a

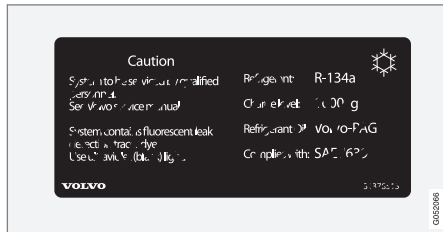

Etichetta per R1234yf



Legenda per R1234yf

Simbolo	Spiegazione
	Cautela
	Condizionatore mobile (MAC)
	Tipo di lubrificante
	L'assistenza al condizionatore mobile (MAC) è riservata a tecnici addestrati e certificati.
	Refrigerante infiammabile

◀◀ Refrigerante

Automobili con refrigerante R134a

Peso	Tipo prescritto
750 g (1.000 g ^A)	R134a

^A Automobili con climatizzatore per la terza fila di sedili.

ATTENZIONE

Il climatizzatore contiene refrigerante R134a in pressione. Assistenza e riparazione dell'impianto devono essere effettuate esclusivamente da un riparatore autorizzato.

Automobili con refrigerante R1234yf

Peso	Tipo prescritto
650 g (900 g ^A)	R1234yf

^A Automobili con climatizzatore per la terza fila di sedili.

ATTENZIONE

Il climatizzatore contiene refrigerante R1234yf in pressione. Ai sensi della norma SAE J2845 (Technician Training for Safe Service and Containment of Refrigerants Used in Mobile A/C System) e per garantire la sicurezza degli impianti refrigeranti, l'assistenza e la riparazione di detti impianti sono riservate a tecnici addestrati e certificati.

Olio per compressori

Quantità	Tipo prescritto
60 ml (80 ml ^A)	PAG SP-A2

^A Automobili con climatizzatore per la terza fila di sedili.

Evaporatore

IMPORTANTE

Non è consentito riparare l'evaporatore dell'impianto A/C o sostituirlo con un evaporatore usato. Il nuovo evaporatore deve essere certificato e marcato a norma SAE J2842.

Relative informazioni



- Assistenza del climatizzatore (p. 548)
- Denominazioni del tipo (p. 586)

Consumo di carburante ed emissioni di CO2

Il consumo di carburante di un veicolo si misura in litri/100 km e le emissioni di CO2 in grammi di CO2/km.







Spiegazione

CO ₂	g CO ₂ /km
	litri/100 km







	Guida urbana
	Guida su strade extraurbana
	Guida mista
man	cambio manuale
aut	Cambio automatico

NOTA

I dati su consumi ed emissioni eventualmente mancanti sono riportati in un supplemento allegato.

							
		CO ₂		CO ₂		CO ₂	
T5 AWD ^A (B4204T23)	aut	220	9,5	151	6,5	176	7,6
T5 AWD ^B (B4204T23)	aut	217	9,3	150	6,5	174	7,5
T6 AWD ^A (B4204T27)	aut	229	9,8	162	7,0	186	8,0
T6 AWD ^B (B4204T27)	aut	224	9,6	154	6,6	179	7,7
D4 (D4204T14)	aut	152	5,8	127	4,9	136	5,2



							
		CO ₂	Ø 	CO ₂	Ø 	CO ₂	Ø 
D4 AWD (D4204T6)	aut	162	6,2	142	5,4	149	5,7
D5 AWD (D4204T23)	aut	162	6,2	142	5,4	149	5,7

A **Escl.** versione a basse emissioni.

B **Solo** versione a basse emissioni.

I valori in tabella relativi a consumi di carburante ed emissioni si riferiscono ai cicli di guida UE (vedere di seguito) per un'automobile senza carico (peso a vuoto) nella versione base e senza equipaggiamento supplementare. Il peso dell'automobile può aumentare a seconda dell'equipaggiamento. Questo fattore e il carico dell'automobile aumentano il consumo di carburante e le emissioni di anidride carbonica.

Il consumo di carburante può essere maggiore dei valori riportati in tabella per diversi motivi. Alcuni esempi sono:

- Se l'automobile è dotata di accessori supplementari che incidono sul peso complessivo.
- Stile di guida del conducente.
- Se il cliente richiede ruote diverse da quelle montate di serie nella versione base del modello la resistenza al rotolamento potrebbe aumentare.

- Velocità elevate, che aumentano la resistenza all'aria.
- Qualità del carburante, condizioni stradali e traffico, clima e stato dell'automobile.

Una combinazione di alcuni degli esempi citati può aumentare notevolmente i consumi.

Il consumo di carburante può variare notevolmente rispetto ai cicli di guida UE (vedere di seguito) utilizzati per la certificazione dell'automobile su cui si basano i valori riportati nella tabella. Per maggiori informazioni, vedere la legislazione di riferimento.

NOTA

Condizioni meteorologiche estreme e guida con rimorchio o ad alta quota, in combinazione con la qualità del carburante, aumentano considerevolmente il consumo di carburante.

Cicli di guida UE

I dati ufficiali dichiarati sui consumi di carburante si basano su due cicli di guida standard in laboratorio ("cicli di guida UE") in conformità a EU Regulation no 692/2008, 715/2007 (Euro 5 / Euro 6) e UN ECE Regulation no 101. Poiché i cicli di guida sono impiegati anche per il controllo di qualità, sono stabiliti requisiti rigidi per la ripetibilità dei test. Questi sono effettuati in modo estremamente controllato e utilizzando esclusivamente le funzioni base dell'automobile (ad esempio con condizionatore e radio spenti ecc.). Di conseguenza, i risultati dei test ufficiali non sono evidentemente rappresentativi per l'utilizzo effettivo.

La legislazione riguarda i cicli "Guida su strade urbane" e "Guida su strade extraurbane".

- **Guida su strade urbane** - la misurazione inizia all'accensione a freddo del motore. La guida è simulata.
- **Guida su strade extraurbane** - Si effettuano accelerazioni e frenate a velocità comprese fra 0-120 km/h (0-75 mph). La guida è simulata.

Come previsto dalla legge, il valore per la guida mista riportato in tabella è una combinazione dei cicli "Guida su strade urbane" e "Guida su strade extraurbane".

Per calcolare le emissioni di anidride carbonica (CO₂) durante i due cicli di guida si raccolgono i gas di scarico. I gas vengono quindi analizzati per determinare le emissioni di CO₂.

Relative informazioni

- Denominazioni del tipo (p. 586)
- Pesi (p. 591)
- Guida economica (p. 444)

Dimensioni di ruote e pneumatici approvate

In alcuni Paesi, il libretto di immatricolazione e gli altri documenti non riportano tutte le dimen-

sioni approvate. La seguente tabella mostra tutte le combinazioni approvate di cerchi e pneumatici.

✓ = Approvato

Motore		man./ aut.	235/60R18 8x18x42,5	235/55R19 8x19x42,5	275/45R20 9x20x38,5	275/40R21 9x21x38,5	275/35R22 9x22x38,5
T5 AWD	B4204T20	aut.	✓	✓	✓	✓	✓
T5 AWD ^A	B4204T23	aut.	-	✓	-	-	-
T5 AWD ^B	B4204T23	aut.	✓	✓	✓	✓	✓
T6 AWD ^A	B4204T27	aut.	-	✓	-	-	-
T6 AWD ^B	B4204T27	aut.	✓	✓	✓	✓	✓
D4	D4204T14	aut.	✓	✓	✓	✓	✓
D4 AWD ^A	D4204T6	aut.	-	✓	-	-	-
D4 AWD ^B	D4204T6	aut.	✓	✓	✓	✓	✓
D5 AWD ^A	D4204T23	aut.	-	✓	-	-	-
D5 AWD ^B	D4204T23	aut.	✓	✓	✓	✓	✓

^A **Solo** versione a basse emissioni.

^B **Escl.** versione a basse emissioni.

Relative informazioni

- Indice di carico e classe di velocità (p. 605)
- Denominazioni del tipo (p. 586)
- Designazione delle dimensioni dei pneumatici (p. 531)
- Designazione delle dimensioni del cerchione (p. 531)

Indice di carico e classe di velocità

La seguente tabella mostra l'indice di carico più basso consentito (LI) e la classe di velocità più bassa consentita (SS).

Motore		man./ aut.	Indice di carico più basso consentito (LI) ^A	Classe di velocità più bassa consentita (SS) ^B
T5 AWD	B4204T20	aut.	101 (104 ^D)	V ^C
T5 AWD	B4204T23	aut.	101 (104 ^D)	V ^C
T6 AWD	B4204T27	aut.	101 (104 ^D)	V ^C
D4	D4204T14	aut.	101 (104 ^D)	H
D4 AWD	D4204T6	aut.	101 (104 ^D)	V ^C
D5 AWD	D4204T23	aut.	101 (104 ^D)	V ^C

^A L'indice di carico del pneumatico deve essere almeno pari o superiore al valore riportato in tabella.

^B La classe di velocità del pneumatico deve essere almeno pari o superiore al valore riportato in tabella.

^C Le automobili con limitatore di velocità max a 210 km/h (130 mph) possono avere la classe di velocità minima H.

^D Carico supplementare (Extra Load).

Relative informazioni

- Dimensioni di ruote e pneumatici approvate (p. 604)
- Pressioni dei pneumatici approvate (p. 606)
- Denominazioni del tipo (p. 586)
- Designazione delle dimensioni dei pneumatici (p. 531)
- Designazione delle dimensioni del cerchione (p. 531)

Pressioni dei pneumatici approvate

Le pressioni dei pneumatici approvate per le rispettive motorizzazioni può essere letta nella tabella.

i NOTA
Non tutti i motori, i pneumatici e le relative combinazioni sono disponibili su tutti i mercati.

Motore	Dimensioni dei pneumatici	Velocità (km/h)	Carico, 1-3 persone		Carico max		Pressione ECO ^A
			Anteriore (kPa) ^B	Post. (kPa)	Anteriore (kPa)	Post. (kPa)	Ant./post. (kPa)
Tutti i motori	235/60 R18	0-160 ^C	240	240	270	270	270
	235/55 R19						
	275/40 R21	160+ ^D	240	240	270	270	-
	275/35 R22						
	275/45 R20	0-160 ^C	240	220	270	270	270
160+ ^D		240	240	270	270	-	
Ruotino di scorta		max 80 ^E	420	420	420	420	-

^A Guida economica.

^B In alcuni Paesi è riportato il valore in bar di fianco al valore in Pascal: 1 bar = 100 kPa.

^C 0-100 mph

^D 100+ mph

^E max 50 mph

Relative informazioni

- Denominazioni del tipo (p. 586)
- Controllo della pressione dei pneumatici (p. 510)
- Dimensioni di ruote e pneumatici approvate (p. 604)

INDICE ALFABETICO

1, 2, 3 ...

4WD 424

A

Abbaglianti 146
Abbaglianti automatici 146
Abbassamento del retrotreno 237
ABS
freni antibloccaggio 425
AC (Aria condizionata) 198
Accendere l'automobile 404
Accendisigari 234
Accessori e dotazione supplementare 23
ACC - Regolatore elettronico della velocità
adattivo 307, 317
Adesivi 586
Airbag 65
Attivazione/disattivazione
lato conducente 66
lato passeggero 66, 67
Airbag laterale 70
Allarme 277
disattivazione 279

livello di allarme ridotto 277
riattivazione automatica 279
All Wheel Drive (trazione integrale) 424
Alta temperatura motore 435
Alzacristalli 160
Reset 161
Anabbaglianti 145
Android Auto 477
Antenna
posizionamento 253
Antiruggine 580
Antislittamento 289
App
download, aggiornamento e disinstallazione 494
impostazioni 187
Apple CarPlay 475
Applicazione della cera 579
Aria condizionata 198
Arresto per esaurimento carburante
diesel 443
Assistenza al parcheggio 381, 383, 385
funzione 381, 383
Assistenza al parcheggio attiva 393
funzione 393
Limitazioni 398

INDICE ALFABETICO

Spie e messaggi 400
utilizzo 395
Assistenza al parcheggio - PAP 393
Assistenza avviamento in salita 431
Assistenza in coda 322, 327, 334
Asta di livello elettronica 545
Attrezzatura di emergenza
Cassetta del pronto soccorso 530
triangolo di emergenza 529
Attrezzi 453, 528
Attrezzo di sollevamento 530
Audio e media 458
Ausilio all'avviamento 407
Ausilio all'avviamento in salita
Ausilio all'avviamento in salita (HSA) 431
Ausilio alla frenata
dopo una collisione 427
Ausilio alla guida in discesa 433
Autolavaggio 577
Automobile connessa 488
aggiornamenti di sistema 537
connessione assente o limitata 492
connessione dell'automobile 489
prenotare assistenza e riparazione 534

INDICE ALFABETICO

Automobile connessa a Internet		Bassa tensione della batteria		Bulloni ruote	526
aggiornamenti di sistema	537	Batteria di avviamento	436	serrabile	526
prenotare assistenza e riparazione	534	Batteria		Bulloni ruote antifurto	526
Autovelox	368	Ausiliaria	561	Bussola	165
AUX		ausilio all'avviamento	407	taratura	166
presa per connessione di media	472	Avviamento	558		
Avvertimento collisione		manutenzione	558		
rilevamento di pedoni	351	Simboli sulla batteria	561		
Sensore radar	336	Spie di allarme	561		
Avvertimento distanza	304, 306	Batteria ausiliaria	561		
Limitazioni	307	Batteria chiave scarica	271		
Avviamento del motore	404	Batteria di avviamento	407, 558	Cambio	408
Awisatore acustico	139	Sovraccarico	436	automatico	409
Awisatore cinture	64	Battistrada	510	Cambio automatico	409
AWD, trazione integrale	424	Bicchieri		rimorchio	451
Azzeramento contachilometri parziale	176	laminato/rinforzato	33	Cambio delle ruote	522
		BLIS	359, 360, 361	Carburante	440, 441, 442
		Bloccaggio/sbloccaggio		consumo di carburante	601
		portellone	260, 262	identificatore	441, 442
		Bloccaporte	259		
		disattivazione	259	Carico	
		Blocco sterzo	406	bagagliaio	236
		Bluetooth		carichi lunghi	237
		cellulare	481	generalità	236
		collegare	471	occhiali di fissaggio del carico	238
		connettere l'automobile a Internet	489	Carico max sul tetto	591
		impostazioni	488	Carico sul tetto, peso max	591
				Carta SIM	493
				Cassetta del pronto soccorso	530
				Cassetto portaoggetti	235

B

Catena cinematica		regolazione della ventola	202	Condensa nei fari	577
Cambio	408	regolazione di temperatura	199	Contachilometri parziale	174
Cerchio, dimensione	531	riparazione	548	Contachilometri parziale azzeramento	176
Cerchioni		sensori	191	Contenuto di etanolo	
Pulizia	579	temperatura percepita	191	max 10% in volume	441
Chiave	185, 248, 251, 256	zone	190	Contratto di licenza	495
Chiave telecomando	185, 248, 251, 256	climatizzatore, liquido		Controllo del freno motore	289
abbinamento a profilo conducente	185	quantità e tipo	599	Controllo della stabilità per il traino	289, 451
Autonomia	250	Codice colore della vernice	582	Controllo del livello	422
perdita	248	Codice colore vernice	582	Controllo del livello dell'olio motore	546
sostituzione della batteria	271	codice PIN	493	Copertura	
stelo staccabile della chiave	264	Cofano, apertura	542	bagagliaio	240
chiusura centralizzata	258	Collisione	58, 60, 65, 71	Copribagagliaio	240
Cintura, vedere Cintura di sicurezza	60	Comandi del climatizzatore	194	Corner Traction Control	289
Cintura di sicurezza	60	display centrale	195	CTA	361, 362, 363
allacciare/slacciare	62	sedile posteriore	197	Cura dell'automobile	577
allarme cinture non allacciate	64	Comando incidenza fari	142, 143	rivestimento in pelle	580
gravidanza	58	Comando luci	141	Cuscino anteriore	
pretensionatori delle cinture	61	Comando vocale	120	Climatizzatore	195
City Safety™	348, 350, 351, 353, 354, 355, 357	cellulare	122	riscaldamento elettrico	213
Classi di velocità dei pneumatici	531	Climatizzatore	124	Temperatura	199
Clean Zone Interior Package	193	impostazioni	122	Ventilazione	214
Climatizzatore	190, 194, 198	navigazione sulla mappa	125	Ventola	202
autoregolazione	197	radio e media	123	Cuscino di rialzo integrato	85
comando vocale	124	Computer di bordo	174, 176, 177	apertura	86
Parcheggio	216	Condensa		ripiegamento	86
		Condensa nei fari	577		

INDICE ALFABETICO

Cuscino elettrocomandato	126, 128
Cuscino gonfiabile, vedere Airbag	65
CZIP (Clean Zone Interior Package)	193

D

Dati	
registrazione	22
trasmissione fra automobile e riparatore	539
Decalcomania pressione pneumatici	510
Denominazioni del tipo	586
Diesel	442
arresto per esaurimento carburante	443
Dimensioni dei pneumatici	522, 531
Disinserimento dell'immobilizzatore leva selettiva	411
Display centrale	
comandi del climatizzatore	195
messaggi	111
modifica delle impostazioni	46
panoramica	34
Pulizia	581
simboli nel campo di stato	46
utilizzo	37, 41

Display del conducente	
menu delle applicazioni	110
messaggi	111
Display informativo	94, 98
Dispositivo di traino	445, 446
Specifiche	448
Dispositivo di traino ripiegabile	446
Distribuzione dell'aria	207
bocchette di ventilazione	207, 209
modifica	208
ricircolo	206
sbrinamento	203
tabella delle opzioni	210
Drive-E	
Filosofia ambientale	26
Driver Alert Control	371
utilizzo	372
Durata approach light	157
Durata Home safe light	156

E

Economia di guida	444
Emissioni di anidride carbonica	601
Emissioni di CO ₂	601
Etichette	586

Etilometro	402
------------	-----

F

Fari attivi in curva	149
Fascio di luce, regolazione	150
Fascio di luce dei fari	
regolazione	150
regolazione in altezza	142, 143
Fendinebbia	
Anteriore	150
posteriore	151
Fermo di sicurezza per bambini	275
Filtro antiparticolato	443
Filtro antiparticolato diesel	443
Filtro dell'abitacolo	193
Finestrini	
tendina parasole	162
Finestrini e cristalli	33
Fondi stradali scivolosi	438
Foratura	517
Four-C	422
Freni	425
automatico ad automobile ferma	431
freno a mano	428, 429, 430
impianto frenante	424

luci di arresto di emergenza	427
Luci stop	152
servofreno, BAS	427
sistema ABS (freni antibloccaggio)	425
Freno a mano	428, 429
Freno automatico	431
dopo una collisione	427
Freno di servizio	425, 427
Freno di stazionamento	428, 429, 430
Freno di stazionamento elettrico	428
bassa tensione di batteria	430
Freno motore automatico	433
Funzione antisbandamento	289
Funzione stop/start	414
Funzioni dell'automobile	
sul display centrale	48
Funzioni freno	424
Fusibili	
generalità	563
nel bagagliaio	573
nel vano motore	565
sostituzione	564
sotto il cassetto portaoggetti	569

G

Ganci fermacarico	239
Gancio di traino	
estraibile	446
Gestione applicazioni	537
Gomme invernali	527
Gonfiaggio dei pneumatici	521
Gracernote®	469
Griglia protettiva	244
GSI - Ausilio alla leva selettiva	411
Guado	435
Guida	
con rimorchio	448
impianto di raffreddamento	435
Guida a bassa velocità	432
Guida con rimorchio	
peso del rimorchio	592
pressione sulla sfera	592
Guida economica	420, 444
Guida invernale	438

H

HDC	433
Hill Descent Control	433

HomeLink®	171
-----------	-----

I

IAQS (Interior Air Quality System)	193
IC (Inflatable Curtain)	70
Illuminazione	
abbaglianti	146
Abbaglianti automatici	146
Anabbaglianti	145
Comandi	141, 153
Comando incidenza fari	142, 143
fari attivi in curva	149
fendinebbia	150
illuminazione automatica dell'abitacolo	154
illuminazione comandi	142
Illuminazione degli strumenti	142
Illuminazione del display	142
illuminazione di sicurezza	157
lampadine a incandescenza, specifiche	554
Luce di pos.	144
luci di orientamento	156
luci diurne	144
Luci in curva	151
nell'abitacolo	153
retronebbia	151

INDICE ALFABETICO

Illuminazione, sostituzione delle lampadine	549	Impostazioni audio	459, 488	Parasole	236
abbaglianti	552	cellulare	487	posacenere	234
Anabbaglianti	551	media	472	presa elettrica	230
indicatori di direzione anteriori	554	Messaggi	486	tunnel	229
luci diurne/di posizione anteriori	553	riproduzione di media	467	Interni in pelle, consigli per la pulizia	580
Illuminazione abitacolo	153	Incidente, vedere Collisione	58	iPod®, collegamento	471
automatismo	154	Indicatore cambio di marcia	411	ITPMS - Indirect Tyre Pressure Monitoring System	511, 513, 514, 515
Illuminazione comandi	142	Indicatore di collisione	348		
Illuminazione comfort	155	Indicatore di usura	510		
Illuminazione degli strumenti	142	Indicatori di direzione	153		
Illuminazione del display	142	Indicazione di bloccaggio	256		
Immobilizer	275	Indicazioni sui segnali stradali	366	L	
Immobilizer comandato a distanza	275	Limitazioni	370	Lampadine	549
Immobilizer elettronico	275	utilizzo	366, 368, 369	Lampadine a incandescenza, specifiche	554
Immobilizzatore leva selettrice	411	Indice di carico	531	Lampeggiatori di emergenza	152
Impianto di raffreddamento		Inflatable Curtain	70	Lane Keeping Aid - LKA	373, 375, 376
surriscaldamento	435	Informazioni per il proprietario	14	Lavacrystalli	
Impianto di scarico	435	Informazioni sul traffico	465	liquido lavacrystalli, rabbocco	558
Impianto elettrico	558	Infotainment (Audio e media)	458	Lunotto	159
Impostare la distanza temporale	306	Ingombro	589	Parabrezza	159
Impostazioni	178	IntelliSafe		Lavaggio automatico	577
Categorie	179	Assistenza al conducente	29	Lavaggio parabrezza	159
impostazioni di sistema	181	Interior Air Quality System	193	Lettore CD	470
Ripristino	182	Internet, vedere Automobile connessa	488	Lettore MD	466
videata impostazioni	178	Interni dell'abitacolo	228	comando vocale	123
		accendisigari	234	formati di file compatibili	479

Limitatore di velocità	293, 297
disattivazione temporanea	295
ricordare	294
spegnimento	296
Limitatore di velocità automatico	297
Liquidi, quantità	558, 598, 599
Liquidi e oli	598, 599
Liquido lavacrystalli	558
Liquido refrigerante	598
Liquido refrigerante, rabbocco	547
Liquido sigillante	517
Livello dell'olio basso	545
Livello di forza della sterzata, vedere Sensibilità dello sterzo	288
LKA - Lane Keeping Aid	373, 375, 376
Luce di pos.	144
Lucidatura	579
Luci diurne	144
Luci in curva	151
Luci stop	152
Lunotto	
lavacrystalli	159
riscaldamento elettrico	203
tergicristalli	159

M

Macchie	580
Mantenimento corsia attivo	
utilizzo	375
Mantenimento dell'abitacolo confortevole	216
avviamento/spegnimento	221
Manuale del proprietario	20
certificazione ambientale	33
sul display centrale	15, 17
Manuale del proprietario nel telefono cellulare	18
Manutenzione	
antiruggine	580
Marcatura VOL	508
Marchio ambientale, FSC	33
Marmitta catalitica	
Trasporto	455
Martinetto	530
Messaggi di errore	
Regolatore elettronico della velocità	
adattivo	320
vedere Messaggi e spie	320, 334
Messaggi di errore in BLIS	365

Messaggi e spie	
Indicatore di collisione con freno automatico	357
Regolatore elettronico della velocità	
adattivo	320
Messaggi in BLIS	365
Messaggi sui display	111
memorizzati	115
uso	113
Metrico, Imperiale, USA	103
Misura	589
Dispositivo di traino	448
Modalità di guida	417
Modalità di guida Individual	417
Modalità di risparmio energetico	436
Modalità di sicurezza	71
avviamento/spostamento	72
Modalità ECO	420
Modem dell'automobile	
connettere l'automobile a Internet	489
impostazioni	493
Monitoraggio pneumatici	511
Monitoraggio pressione pneumatici	
bassa pressione dei pneumatici	514
Tarare	515

INDICE ALFABETICO

Motore	
aviare	404
disinserire	406
Start/Stop	414
surriscaldamento	435

O

Occhielli fermacarico	
bagagliaio	238
Occhiello di traino	453
Olio, vedere anche Olio motore	595, 597
Olio dei freni	
tipo	598
Olio del cambio	
tipo	598
Olio motore	544, 597
condizioni di guida sfavorevoli	597
filtro	544
tipo e quantità	595
Olio motore, rabbocco	545
Omologazione	
sistema chiave telecomando	280
sistema radar	341
Optional/accessorio	20
Orologio, impostazione	104
ottani	441

P

PACOS (Passenger Airbag Cut Off Switch)	67
Paletta al volante	139
Palette al volante	412
Panoramica degli strumenti	
automobile con guida a destra	91
automobile con guida a sinistra	90
PAP - Assistenza al parcheggio attiva	393
Parabrezza	
immagine proiettata	117
riscaldamento elettrico	203
Parasole	236
Passenger Airbag Cut Off Switch	67
Percorrenza	174
Pesi	
peso a vuoto	591
Peso a vuoto	591
Peso complessivo	591
Peso del rimorchio e pressione sulla sfera	592
Pilot Assist	322, 325, 327, 328, 329, 331, 332, 334
andare avanti	316
Pneumatici invernali	527
Pneumatico	508
dimensioni	604

distacco	523
indicatori di usura	510
monitoraggio pressione pneumatici	511
montaggio	525
Pneumatici invernali	527
Premere	510, 606
profondità battistrada	527
rimessaggio	508
riparazione pneumatici	517
Senso di rotazione	509
Specifiche	604, 605, 606
Poggiatesta	133
Portellone	
bloccaggio/sbloccaggio	260, 262
elettrocomandato	267, 269
Portellone elettrocomandato	267, 269
Posacenere	234
Posizione del quadro	403
Posizione di assistenza	555
Posizioni del cambio	
Cambio automatico	409
Potenza	594
Pportiera posteriore	
tendina parasole	162
Precondizionamento	216
avviamento/spegnimento	217
timer	218

Prenotare assistenza e riparazione	534
Presa diagnostica	23
Presa elettrica	230
Pressione ECO	510, 606
Prestazioni del conducente	177
Pretensionatori delle cinture	61
Profilo conducente	183, 184, 185, 186
importazione/esportazione da/a USB	186
modifica	184
selezionare	183
Profondità battistrada	510, 527
Programma di assistenza	534
Proiettori	
copertura	552
Pronto soccorso	530
Protezione antischiacciamento del tettuccio panoramico	171
Protezione contro il colpo di frusta	59
Protezione in caso di uscita di strada	378, 380
Protezione per bambini	73
cuscino di rialzo integrato	85
posizione/montaggio	73
punti di fissaggio inferiori	77
Punti di fissaggio i-Size/ISOFIX	80
Punti di fissaggio superiori	76
tabella di posizionamento	78

tabella per i-Size	84
tabella per ISOFIX	81
Pulizia	
Cerchioni	579
cinture di sicurezza	581
display centrale	581
Lavaggio automatico	577
lavaggio dell'automobile	577
rivestimento	580
Rivestimento in tessuto	580
Pulizia a intermittenza	157

Q

Quadro strumenti	94
impostazioni	98
Qualità dell'aria	192, 193
allergia e asma	193
filtro dell'abitacolo	193
Qualità della benzina	441
Queue Assist	322, 327, 334

R

Raccomandazioni per la guida	437
Radio	460
cambio e ricerca di una stazione radio	460

comando vocale	123
DAB	464
impostazioni	465
Radio DAB	464
Radio digitale (DAB)	464
Red Key	251
Refrigerante	548
Regolatore elettronico della velocità	300
disattivazione temporanea	302
disinserire	304
gestire la velocità	300, 301
Regolatore elettronico della velocità adattivo	307, 317
andare avanti	316
disattivazione temporanea	314
funzione	307
gestire la velocità	311, 312
impostazione intervallo temporale	313
modo di attesa	314
passare alla funzione di regolazione velocità	319
Ricerca dei guasti	318
Sensore radar	336
Regolazione automatica del climatizzatore	197
Regolazione del fascio di luce	150
Regolazione del fascio di luce dei fari	150
Regolazione delle caratteristiche di guida	288, 417

INDICE ALFABETICO

Regolazione del volante	140	Ripristino delle impostazioni	188	Ruotino di scorta	
Regolazione in altezza	422	Riscaldamento elettrico		Ruota di scorta	526
Rete		Cristalli	203		
bagagliaio	242	Sedili	213		
Ribloccaggio automatico	255	volante	215		
Ricerca dei guasti		Riscaldatore	223		
Regolatore elettronico della velocità		Riscaldatore di parcheggio	224		
adattivo	318	riscaldatore supplementare	225		
Ricerca dei guasti al sensore telecamera	345	Riscaldatore abitacolo (Riscaldatore di parcheggio)	224		
Ricircolo dell'aria	206	Riscaldatore di parcheggio	216, 224		
Rifornimento		Spie e messaggi	222		
Rabbocco	439	Riscaldatore supplementare	225		
Rifornimento di carburante	439	Riscaldatore supplementare (Riscaldatore supplementare)	225		
Rigenerazione	443	Rivestimenti	580		
Rilevamento di ciclisti	351	Roll Stability Control	288		
Rilevamento galleria	145	RSC (Roll Stability Control)	288		
Rimorchio	451	Ruota di scorta	526		
cavo	449	Ruote			
guida con rimorchio	448, 451	Catene da neve	527		
oscillazione	451	distacco	523		
Riparazione provvisoria pneumatici	517, 521	montaggio	525		
esecuzione	518	Ruote e pneumatici			
pompaggio del pneumatico	521	dimensioni approvate	604		
post-controllo	518	indice di carico e classe di velocità	531, 605		
Ripristino degli alzacristalli	161				
Ripristino degli specchi retrovisori esterni	163				

S

Sbloccaggio	
con lo stelo della chiave	265
dall'esterno	253
Sbrinamento	203
Scheggiature e graffi	582, 583
Schienale	
sedile anteriore, regolazione	126, 127, 129
sedile posteriore, reclinazione	136, 138, 139
sedile posteriore, regolazione	135, 138
Sedile, vedere Sedili	126
Sedile anteriore elettrocomandato	126, 128
comando multifunzione	128, 129
funzione di memoria	127
massaggio	129
regolare il sedile	127, 132
Sedile anteriore manuale	126
Sedile posteriore	133
Climatizzatore	195, 197
poggiatesta	133
regolare in lunghezza	135

regolare l'inclinazione dello schienale	135	Sensori		Sostanze che provocano reazioni allergiche e asmatiche	193
ripiegamento dello schienale	136, 139	Climatizzatore	191	Spazzole tergicristallo	
riscaldamento elettrico	213	Sensus		Posizione di assistenza	555
salita/discesa	138	connessione e intrattenimento	30	sostituzione	556
Temperatura	199	Serbatoio del carburante		Specchietto di cortesia	
Ventola	202	volume	599	Illuminazione	154
Sedili		Serrature		Specchio retrovisore interno	164
funzione di memoria del sedile anteriore	127	bloccaggio	253, 258	funzione antiabbagliamento automatica	165
protezione contro il colpo di frusta	59	sbloccaggio	253, 258	Specchi retrovisori	
riscaldamento elettrico	213	Sicurezza	58	Bussola	165, 166
sedile anteriore elettrocomandato	126, 128	gravidanza	58	elettrocomandati	164
sedile anteriore manuale	126	Sicurezza dei bambini	73	esterni	162
sedile posteriore	133	Side Impact Protection System	70	interni	164
Ventilazione	214	Simboli		riscaldamento elettrico	203
Segnale acustico		Spie di controllo	99	Specchi retrovisori elettrocomandati	164
Freno di stazionamento	430	SIPS (Side Impact Protection System)	70	Specchi retrovisori esterni	162
Sensibilità dello sterzo dipendente dalla velocità	288	Sistema chiave telecomando, omologazione	280	funzione antiabbagliamento automatica	163
Senso di rotazione	509	Sistema di stabilità	289	Reset	163
Sensore pioggia	158	Sistema di stabilità e controllo trazione	289, 291	Specifiche motore	594
Sensore radar	307	Sistema di stabilità e trazione		Spegnimento automatico del motore	
Limiti	337	cura	290	spegnimento automatico	414
Sensore telecamera	355	Sollevamento dell'automobile	540	Spegnimento del motore	406
sensori		Sollevamento del retrotreno	237		
Qualità dell'aria	193				

INDICE ALFABETICO

Spia di allarme		Start/Stop	414, 416	Telecamera di assistenza al parcheggio	386, 388, 392
regolatore elettronico della velocità adattivo	307	funzionamento e gestione il motore non si spegne	414 416	Impostazioni	390
sistema di stabilità e controllo trazione	289	Statistica di bordo	177	Telecomando HomeLink®	
Spie di allarme	101	Stato dell'automobile	534	programmabile	171
airbag – SRS	101	Press. pneum.	513	Telefono cellulare, vedere Telefono	482
allarme cinture non allacciate	101	Strada allagata	435	Temperatura	
anomalia nell'impianto frenante	101	Strade scivolose	438	percepita	191
Avvertimento	101	Strumentazione e comandi	90, 91	Regolazione	199
Bassa pressione dell'olio	101	Suonare	139	Tendina gonfiabile	70
freno di stazionamento inserito	101	Supporto	19	Tendina parasole	
l'alternatore non carica	101	Supporto per borse della spesa	239	Pportiera posteriore	162
la batteria di avviamento non si ricarica	101	Surriscaldamento	435, 451	tettuccio panoramico	167
sicurezza	58	System		Tergicristalli	157
Spie di controllo	99	aggiornamenti	537	Sensore pioggia	158
Spie e messaggi		T		Tergicristalli e lavacrystalli	157
campo di stato sul display centrale	46	<hr/>		Termometro della temperatura esterna	103
Indicatore di collisione con freno automatico	357	Tastiera	50, 54	Tettuccio panoramico	
Regolatore elettronico della velocità adattivo	320	Tastierina al volante	139	apertura e chiusura	168
riscaldatore di parcheggio	222	Tel.	481	Posizione di ventilazione	170
Spin control	289	Chiamata	484, 487	Protezione antischiacciamento	171
Stabilizzatore	445	collegare	482	tendina parasole	167
rimorchio	451	comando vocale	122	Tettuccio panoramico elettrocomandato	167
Standard di unità di misura		Messaggi	486	Traction Control	289
Computer di bordo	176			Traino	454
				Trasmissione	408
				Trasporto	455

Trasporto su carro-attrezzi	455
Trasporto su traghetti	422
Trazione integrale (AWD)	424
Triangolo di emergenza	529
TSA - controllo della stabilità per il traino	289 , 451
Tunnel	229
TV	473, 474

U

Ugelli di lavaggio riscaldati	159
Ugelli lavacrystalli riscaldati	159
USB	
connettere l'automobile a Internet	489
presa per connessione di media	472

V

Vacanze in automobile	437
Vani portaoggetti	228
cassetto portaoggetti	235
tunnel	229

Vano motore	
liquido refrigerante	547
Olio motore	544
panoramica	543
Vapori di carburante	440
Ventilazione	207, 208, 209
Sedili	214
Ventola	
bocchette di ventilazione	209
Distribuzione dell'aria	208
Regolazione	202
Vernice	
codice colore	582
danni alla vernice e ritocchi	582, 583
Vetro laminato	33
Video	471, 472
impostazioni	467
Volante	139, 140
paletta	139
Regolazione del volante	140
riscaldamento elettrico	215
Tastierina	139
Volvo ID	24

W

Whiplash Protection System	59
WHIPS (Whiplash Protection System)	59
WiFi	
condivisione della connessione Internet,	
hotspot	491
connettere l'automobile a Internet	489
rimozione della rete	492
tecnica e sicurezza	493

