



XC 60

WEB EDITION
ĪPAŠNIEKA ROKASGRĀMATA



GODĀTAIS VOLVO ĪPAŠNIEK!

PALDIES, KA IZVĒLĒJĀTIES VOLVO!

Mēs ceram, ka braukšana ar Volvo sagādās Jums prieku daudzus gadus. Automašīna ir izstrādāta Jūsu un Jūsu pasažieru drošībai un komfortam. Volvo ir viena no drošākajām automašīnām pasaulē. Jūsu Volvo ir izstrādāta tā, lai atbilstu visām esošajām drošības un vides aizsardzības prasībām.

Lai varētu no automašīnas gūt maksimālu baudījumu, mēs iesakām Jums iepazīties ar aprīkojumu, instrukcijām un apkopes informāciju, kas sniegta šajā īpašnieka rokasgrāmatā.





01 Ievads

Informācija īpašniekam.....	13
Īpašnieka rokasgrāmatas lasīšana.....	13
Digitālā īpašnieka rokasgrāmatā automašīnā.....	16
Datu ierakstīšana.....	18
Aksesuāri un papildu aprīkojums.....	19
Informācija internetā.....	20
Volvo ID.....	20
Volvo Cars apkārtējās vides aizsardzības filozofija.....	21
Īpašnieka rokasgrāmatā un vide.....	23
Daudzslāņainais (triplekša) stikls.....	23



02 Drošība

Vispārīga informācija par drošības jostām.....	25
Drošības josta - piesprādzēšana.....	26
Drošības jostas - atsprādzēšana.....	26
Drošības josta - grūtniecība.....	27
Drošības jostu atgādinātājs.....	27
Drošības jostas nospriegotājs.....	28
Drošība - brīdinājuma simbols.....	28
Drošības spilvenu sistēma.....	29
Drošības gaisa spilvens vadītāja pusē.....	30
Pasažiera drošības gaisa spilvens.....	31
Pasažiera drošības gaisa spilvens - aktivizēšana/deaktivizēšana*.....	32
Sānu drošības gaisa spilvens (SIPS).....	34
Sānu drošības gaisa spilvens (SIPS) - bērnu sēdekļi/sēdekļa paliktņi.....	35
Sānu logu drošības aizkars (IC).....	35
Vispārīga informācija par WHIPS (kakla skriemeļu aizsardzība).....	36
WHIPS - bērnu sēdekļi.....	37
WHIPS - sēdekļa pozīcija.....	37
Pretapgāšanās aizsardzības sistēma (ROPS).....	38
Kad sistēmas izplešas.....	39



Vispārīga informācija par drošības režīmu.....	40
Drošības režīms - automašīna iedarbināšanas mēģinājums.....	41
Drošības režīms - braukšana ar automašīnu.....	41
Vispārīga informācija par bērnu drošību... ..	42
Bērnu sēdekļi.....	43
Bērnu sēdekļi - atrašanās vieta.....	48
Bērnu sēdeklis - divpakāpju sēdekļa paliktņi*.....	49
Divpakāpju sēdekļa paliktņi* - pacelšana.....	50
Divpakāpju sēdekļa paliktņi* - nolaišana.....	51
Bērnu sēdekļi - ISOFIX.....	52
ISOFIX - auguma kategorijas.....	52
ISOFIX - bērnu sēdekļu tipi.....	54
Bērnu sēdekļi - augšējie stiprinājuma punkti.....	56



03 Kontrolmērinstrumentu panelis un vadības ierīces

Instrumenti un vadības slēdži, automašīna ar stūri kreisajā pusē - pārskats.....	58
Instrumenti un vadības slēdži, automašīna ar stūri labajā pusē - pārskats.....	61
Kombinētais instrumentu panelis.....	64
Analogais kombinētais instrumentu panelis - pārskats.....	64
Digitālais kombinētais instrumentu panelis - pārskats.....	65
Eco guide un Power guide*.....	68
Kombinētais instrumentu panelis - indikatoru simbolu nozīme.....	69
Kombinētais instrumentu panelis - brīdinājuma simbolu nozīme.....	71
Āra temperatūras mērierīce.....	73
Brauciena odometrs.....	73
Pulkstenis.....	74
Kombinētais instrumentu panelis — licences.....	74
Displeja simboli.....	75
Volvo Sensus.....	78
Atslēgas pozīcijas.....	79
Atslēgas pozīcijas - dažādu līmeņu funkcijas.....	80
Sēdekļi, priekšējie.....	81



Sēdekļi, priekšējie - elektriski vadāmi*.....	82
Sēdekļi, aizmugures.....	83
Stūre.....	85
Stūres apsilde*.....	86
Gaismu slēdži.....	87
Gabarītlukturi/stāvgaismas.....	89
Dienas gaismas lukturi.....	89
Tuneļu uztveršana*.....	90
Tālās/tuvās gaismas.....	90
Aktīvās tālās gaismas*.....	91
Aktīvie ksenona priekšējie lukturi*.....	94
Aizmugurējais miglas lukturis.....	95
Bremžu signāls.....	96
Avārijas gaismas signāls.....	96
Pagrieziena rādītāji.....	97
Salona apgaismojums.....	97
Mājās nokļūšanas apgaismojuma degšanas ilgums.....	99
Approach light duration.....	99
Priekšējie lukturi - gaismas stara formas regulēšana.....	100
Vējstikla tīrītāji un vējstikla mazgāšana... ..	100
Elektriskie logu pacēlāji.....	102
Sānu spoguļi.....	104



Logi un atpakaļskata un sānu spoguļi - apsilde.....	105
Atpakaļskata spogulis - salons.....	106
Kompass*.....	107
Panorāmas jumts* - vispārīgi.....	108
Panorāmas jumts* - darbība.....	109
Izvēlnes navigācija - kombinētais instrumentu panelis.....	111
Izvēlnu pārskats - kombinētais instrumentu panelis.....	112
Ziņojumi.....	112
Paziņojumi - rīkošanās.....	114
MY CAR.....	114
Vadītāja infocentrs.....	115
Vadītāja infocentrs – analogais kombinētais instrumentu panelis.....	116
Vadītāja infocentrs - digitālais kombinētais instrumentu panelis.....	120
Vadītāja infocentrs - papildu informācija.....	124
Vadītāja infocentrs — brauciena statistika*.....	125



04 Klimata kontrole

Galvenā informācija par klimata kontroli.....	127
Pašreizējā temperatūra.....	128
Sensori - klimata kontrole.....	128
Gaisa kvalitāte.....	128
Gaisa kvalitāte — pasažieru salona filtrs.....	129
Gaisa kvalitāte — tirās zonas salona komplekts (CZIP — Clean Zone Interior Package)*.....	129
Gaisa kvalitāte — IAQS*.....	130
Gaisa kvalitāte — materiāls.....	130
Izvēlnes iestatījumi - klimata kontrole.....	130
Gaisa plūsmas sadalījums pasažieru salonā.....	131
Elektroniskā klimata kontrole — ECC.....	133
Apsildāmi priekšējie sēdekļi*.....	134
Apsildāms aizmugures sēdekļis*.....	134
Ventilators.....	135
Automātiska regulēšana.....	135
Temperatūras kontrole pasažieru salonā.....	136
Gaisa kondicionēšana.....	136
Vējstikla aizsviduma likvidēšana un atkausēšana.....	137
Gaisa plūsmas sadalījums - recirkulācija.....	138
Gaisa plūsmas sadalījums - tabula.....	139
Dzinēja un pasažieru salona sildītājs*.....	141



Dzinēja bloka sildītājs un pasažieru salona sildītājs* - tiešā iedarbināšana.....	142
Dzinēja bloka sildītājs un pasažieru salona sildītājs* – tūlītēja apstāšanās.....	143
Dzinēja bloka un pasažieru salona sildītājs* - taimeris.....	143
Dzinēja bloka un pasažieru salona sildītājs* - paziņojumi.....	145
Papildu sildītājs*.....	147
Ar degvielu darbināms papildu sildītājs*.....	147
Elektrisks papildu sildītājs*.....	148



05 Bagāžas iekraušana un glabāšana

Glabāšanas nodalījumi.....	150
Tuneļkonsole.....	152
Tuneļkonsole - piesmēķētājs un pelnu trauks*.....	152
Cimdu nodalījums.....	152
Iekļātie paklājiņi*.....	153
Pasažiera spogulis.....	153
Apakšējā konsole — 12 V kontaktligzdas.....	153
Bagāžas iekraušana.....	154
Bagāžas iekraušana - gara krava.....	155
Bagāža uz jumta.....	156
Kravas fiksēšanas cilpas.....	156
Bagāžas iekraušana - somu turētājs*.....	157
12 V elektrības kontaktligzda - bagāžas nodalījums*.....	157
Drošības tīkls*.....	158
Drošības tīkls* apvienojumā ar bagāžas pārsegu.....	159
Aizsargrestes.....	160
Bagāžas pārsegs.....	160

**06 Atslēgas un signalizācija**

Tālvadības pults atslēga.....	163
Tālvadības pults atslēga - nozaudēšana	163
Tālvadības pults atslēga - personalizācija*	164
Aizslēgšana/atslēgšana – indikators.....	165
Imobilaizers.....	166
Tālvadības imobilaizers ar izsekošanas sistēmu*	166
Tālvadības pults atslēga - funkcijas.....	167
Tālvadības pults atslēga - darbības rādiuss.....	168
Tālvadības pults atslēga ar PCC* – unikālas funkcijas.....	169
Tālvadības pults atslēga ar PCC* – rādiuss.....	170
Noņemama atslēgas slēdzošā daļa.....	170
Noņemama atslēgas slēdzošā daļa - noņemšana/piestiprināšana.....	171
Noņemama atslēgas slēdzošā daļa - durvju atslēgšana.....	171
Tālvadības pults atslēga - baterijas nomaiņa.....	172
Bezatslēgas vadība*.....	173
Bezatslēgas vadība* - tālvadības pults atslēgas diapazons.....	174



Bezatslēgas vadība* – droša rīkošanās ar tālvadības pults atslēgu.....	174
Bezatslēgas vadība* – iejaukšanās tālvadības pults atslēgas funkcijas darbībā....	175
Bezatslēgas vadība* – aizslēgšana.....	175
Bezatslēgas vadība* – atslēgšana.....	176
Bezatslēgas vadība* - atslēgšana ar atslēgas slēdzošo daļu	176
Bezatslēgas vadība* – aizslēgšanas iestatījumi.....	177
Bezatslēgas vadība* – antenas atrašanās vieta.....	177
Aizslēgšana/atslēgšana - no ārpuses....	178
Aizslēgšana/atslēgšana - no salona.....	178
Vispārēja atvēršana.....	179
Aizslēgšana/atslēgšana - cimdņu nodalījums.....	179
Aizslēgšana/atslēgšana - aizmugures durvis.....	180
Elektriski vadāmās aizmugures durvis*...	181
Vispārēja bloķēšana*.....	183
Slēdži bērnu drošībai - manuāla aktivizēšana.....	184
Slēdži bērnu drošībai - elektriska aktivizēšana*.....	184
Signalizācija.....	185



Signalizācijas indikators.....	186
Signalizācija - automātiska atkārtota aktivizēšana.....	186
Signalizācija - tālvadības pults atslēga nedarbojas.....	187
Signalizācijas trauksmes signāli.....	187
Samazināts signalizācijas līmenis.....	187
Tipa apstiprinājums - tālvadības pults atslēgas sistēma.....	188



07 Vadītāja atbalsts

Aktīvā piekare - Four C*.....	190
Elektroniskā stabilitātes vadība (ESC) - vispārīgi.....	190
Elektroniskā stabilitātes kontrole (ESC) – darbība.....	191
Elektroniskā stabilitātes kontrole (ESC) – simboli un paziņojumi.....	193
Ceļazīmju informācija (RSI)*.....	195
Ceļazīmju informācija (RSI)* - darbība....	195
Ceļazīmju informācija (RSI)* - ierobežojumi.....	197
Kruīza kontrole*.....	198
Kruīza kontrole* - ātruma pārvaldība.....	198
Kruīza kontroles* īslaicīga deaktivizēšana un gaidīšanas režīms.....	199
Kruīza kontrole* - iestatītā ātruma atjaunināšana.....	200
Kruīza kontrole* - deaktivizēšana.....	200
Adaptīvā kruīza kontrole - ACC*.....	200
Adaptīvā kruīza kontrole* - funkcija.....	201
Adaptīvā kruīza kontrole* - pārskats.....	203
Adaptīvā kruīza kontrole* - ātruma pārvaldība.....	204
Adaptīvā kruīza kontrole* - laika intervāla iestatīšana.....	205



Adaptīvā kruīza kontrole* - īslaicīga deaktivizēšana un gaidīšanas režīms.....	206
Adaptīvā kruīza kontrole* - cita transportlīdzekļa apdzīšana.....	207
Adaptīvā kruīza kontrole* - deaktivizēšana.....	207
Adaptīvā kruīza kontrole* – rindā stāvēšanas palīgsistēma.....	207
Adaptīvā kruīza kontrole* - kruīza kontroles slēdža darbība.....	209
Radiolokācijas sensors.....	210
Radiolokācijas sensors - ierobežojumi...	210
Adaptīvā kruīza kontrole* - traucējummeklēšana un rīcība.....	212
Adaptīvā kruīza kontrole* - simboli un paziņojumi.....	213
Distances brīdinājums*.....	215
Distance Alert* - ierobežojumi.....	216
Distances brīdinājuma sistēma* - simboli un paziņojumi.....	217
City Safety™.....	218
City Safety™ - funkcijas.....	219
City Safety™ - ekspluatācija.....	219
City Safety™ - ierobežojumi.....	220
City Safety™ - lāzera sensors.....	222
City Safety™ - simboli un paziņojumi....	224



Sadursmes brīdinājuma sistēma*.....	225
Sadursmes brīdinājuma sistēma* - funkcija.....	226
Sadursmes brīdinājuma sistēma* – velosipēdistu uztveršana.....	227
Sadursmes brīdinājuma sistēma* - gājēju uztveršana.....	228
Sadursmes brīdinājuma sistēma* - darbība.....	229
Sadursmes brīdinājuma sistēma* – ierobežojumi.....	231
Sadursmes brīdinājuma sistēma* - kameras sensora ierobežojumi.....	232
Sadursmes brīdinājuma sistēma* - simboli un paziņojumi.....	234
Driver Alert sistēma*.....	236
Driver Alert Control (DAC)*.....	236
Driver Alert Control (DAC)* - darbība.....	237
Driver Alert Control (DAC)* - simboli un paziņojumi.....	238
Brīdinājums par izbraukšanu no joslas (LDW)*.....	239
Brīdinājums par izbraukšanu no joslas (LDW) - funkcija.....	239
Brīdinājums par izbraukšanu no joslas (LDW) – darbība.....	240



Bridinājums par izbraukšanu no joslas (LDW) – ierobežojumi.....	241
Bridinājums par izbraukšanu no joslas (LDW) - simboli un paziņojumi.....	242
Stāvvietā novietošanas sistēma*.....	243
Stāvvietā novietošanas sistēma* - funkcija.....	243
Stāvvietā novietošanas sistēma* - aizmugurējā.....	244
Stāvvietā novietošanas sistēma* - priekšējā.....	245
Stāvvietā novietošanas sistēma* - kļūmju rādīšana.....	246
Stāvvietā novietošanas sistēma* - sensoru tīrīšana.....	246
Stāvvietā novietošanas kamera*.....	247
Stāvvietā novietošanas kamera - iestatījumi.....	250
Stāvvietā novietošanas kamera - ierobežojumi.....	251
BLIS*.....	251
BLIS* - darbība.....	252
CTA*.....	253
BLIS - simboli un paziņojumi.....	255
Regulējams stūrēšanas spēks*.....	256
Tipa apstiprinājums - radaru sistēma.....	256



08 Iedarbināšana un braukšana

Alkometrs*.....	258
Alkometrs* - funkcijas un darbība.....	258
Alkometrs* - glabāšana.....	259
Alkometrs* - pirms dzinēja iedarbināšanas.....	259
Alkometrs* - jāpatur prātā.....	261
Alkometrs* - simboli un teksta paziņojumi.....	262
Dzinēja iedarbināšana.....	263
Dzinēja izslēgšana.....	264
Stūres bloķētājs.....	264
Attālā iedarbināšana (ERS)*.....	265
Attālā iedarbināšana (ERS) - darbība.....	265
Iedarbināšana no attāluma (ERS) – simboli un paziņojumi.....	267
Iedarbināšana ar paralēlo akumulatoru.....	268
Pārnesumkārbas.....	269
Manuālā pārnesumkārbas.....	269
Pārnesumu maiņas indikators*.....	270
Automātiskā pārnesumkārbas - Geartronic*.....	271
Automātiskā pārnesumkārbas - Powershift*.....	274
Pārnesumu pārslēgā bloķētājs.....	276



Palīgsistēma automašīnas iedarbināšanai kalnā (HSA)*.....	277
Pilnpiedziņa - (AWD)*.....	277
Hill Descent Control (HDC)*.....	278
Start/Stop*.....	279
Start/Stop* - funkcijas un darbība.....	280
Start/Stop* - dzinējs neizslēdzas.....	281
Start/Stop* - dzinējs ieslēdzas automātiski.....	282
Start/Stop* - dzinējs neieslēdzas automātiski.....	283
Start/Stop* - nevēlama manuālās pārnesumkārbas izslēgšanās.....	284
Start/Stop* - iestatījumi.....	284
Start/Stop* - simboli un paziņojumi.....	286
ECO*.....	288
Kājas bremze.....	290
Kājas bremze - bremžu pretbloķēšanas sistēma.....	291
Kājas bremze - avārijas bremžu signāli un automātiskais avārijas gaismas signāls.....	291
Kājas bremze - avārijas bremžu palīgfunkcija.....	291
Stāvbremze.....	292
Ūdens šķērsošana.....	296



Pārkaršana.....	296
Braukšana ar atvērtām aizmugures durvīm/bagāžas nodalījuma pārsegu.....	297
Pārslodze - startera akumulators.....	297
Pirms tāla brauciena.....	298
Braukšana ziemā.....	298
Degvielas tvertnes aizvirknis - atvēršana/aizvēršana.....	299
Degvielas tvertnes aizvirknis - manuāla atvēršana.....	299
Piepildīšana ar degvielu.....	299
Degviela - rīkošanās.....	300
Degviela - benzīns.....	301
Degviela - dīzeļdegviela.....	301
Katalizatori.....	303
Dīzeļdzinēja daļiņu filtrs (DPF).....	303
Ekonomiska braukšana.....	304
Braukšana ar piekabi*.....	305
Braukšana ar piekabi* — manuālā pārnesumkārbā.....	306
Braukšana ar piekabi* — automātiskā pārnesumkārbā.....	306
Vilkšanas kronšteins/vilkšanas iekārta*..	307
Noņemama vilkšanas iekārta* — glabāšana.....	307



Noņemama vilkšanas iekārta* — specifiskācijas.....	308
Noņemama vilkšanas iekārta* — piestiprināšana/noņemšana.....	309
Piekabes stabilitātes palīgsistēma - TSA	311
Vilkšana.....	312
Vilkšanas cilpa.....	314
Evakuācija.....	315



09 Riteņi un riepas

Riepas - kopšana.....	317
Riepas - griešanās virziens.....	318
Riepas - protektoru nodiluma indikatori.	319
Riepas - gaisa spiediens.....	319
Riteņu un riteņu disku izmēri.....	321
Riepas - izmēri.....	321
Riepas - slodzes indekss.....	322
Riepas - ātruma indeksi.....	322
Riteņu skrūves.....	323
Ziemas riepas.....	323
Riteņu maiņa - riteņu noņemšana.....	324
Riteņu maiņa - uzstādīšana.....	326
Bridinājuma trijstūris.....	327
Darba rīki.....	328
Domkrats*.....	328
Pirmās palīdzības aptieciņa*.....	329
Riepu spiediena uzraudzības sistēma*	329
Riepu spiediena uzraudzības sistēma (TPMS)* — vispārīgi.....	330
Riepu gaisa spiediena uzraudzība (TPMS)* — regulēšana (atkārtota kalibrēšana).....	331
Riepu spiediena uzraudzības sistēma (TPMS)* — statuss.....	331



Riepu gaisa spiediena uzraudzība (TPMS)* — aktivizēšana/deaktivizēšana.....	332
Riepu spiediena uzraudzība (TPMS)* — ieteikumi.....	333
Riepu spiediena uzraudzība (TPMS)* — pārdurtas riepas, ar kurām var braukt*...	333
Riepu spiediena uzraudzība (TPMS)* — zema riepu spiediena korekciju veikšana	334
Riepu spiediena uzraudzības sistēma (TM)*.....	334
Avārijas pārdūruma remonts*.....	336
Avārijas pārdūruma remonta komplekts* - atrašanās vieta.....	337
Avārijas pārdūruma remonta komplekts* - pārskats.....	337
Avārijas pārdūruma remonts* - darbība..	338
Avārijas pārdūruma remonts* - atkārtota pārbaude.....	340
Avārijas caurdūruma remonta komplekts*- riepu piesūknēšana.....	341
Avārijas pārdūruma remonta komplekts* - hermētiķis.....	341
Tipa apstiprinājums — riepu spiediena uzraudzība (TPMS).....	342



10 Tehniskā apkope un serviss

Volvo apkopes programma.....	349
Apkopes un remonta pieteikšana*.....	349
Automobiļa pacelšana.....	352
Dzinēja pārsegs - atvēršana un aizvēršana.....	354
Dzinēja nodalījums - pārskats.....	354
Dzinēja nodalījums - pārbaude.....	356
Dzinēja eļļa - vispārīgi.....	357
Dzinēja eļļa - pārbaude un iepildīšana....	358
Dzesēšanas šķidrums - līmenis.....	362
Bremžu un sajūga šķidrums - līmenis.....	363
Stūres pastiprinātāja šķidrums - līmenis.	363
Klimata kontroles sistēma - traucējumu meklēšana un remonts.....	364
Lukturu nomaina — vispārīgi.....	364
Lukturu nomaina - priekšējie lukturi.....	365
Lukturu nomaina - tālo/tuvo gaismu spuldžu vāks.....	366
Lukturu nomaina - tuvās gaismas.....	367
Lukturu nomaina - tālās gaismas.....	368
Lukturu maiņa - papildu tālās gaismas...	368
Lukturu nomaina - priekšējie pagriezienu rādītāji.....	369
Lukturu nomaina - aizmugurējais lukturis	370



Lukturu nomaina - aizmugures lukturu atrašanās vieta.....	371
Lukturu nomaina - numura zīmes apgaismojums.....	371
Lukturu nomaina - bagāžas nodalījuma apgaismojums.....	371
Lukturu nomaina - pasažiera spoguļa apgaismojums.....	372
Lukturi - specifiskācijas	372
Logu tīrītāja slotiņas.....	373
Mazgāšanas šķidrums - papildināšana..	375
Startera akumulators - vispārīgi.....	376
Akumulators - simbols.....	377
Startera akumulators - nomaina.....	378
Akumulators - Start/Stop.....	380
Elektriskā sistēma.....	382
Drošinātāji - vispārīgi.....	382
Drošinātāji - dzinēja nodalījumā.....	384
Drošinātāji - zem cimdu nodalījuma.....	389
Drošinātāji - vadības moduli zem cimdu nodalījuma.....	391
Drošinātāji - bagāžas nodalījumā.....	393
Drošinātāji - dzinēja nodalījuma aukstajā zonā.....	395
Automazgātava.....	397



Pulēšana un vaskošana.....	398
Ūdeni un netīrumus atgrūdošs pārklājums.....	399
Pretkorozijas aizsardzība.....	400
Salona tīrīšana.....	400
Krāsas bojājumi.....	401

10



11 Tehniskie parametri

Tipa apzīmējums.....	404
Izmēri.....	406
Svars.....	407
Vilkšanas jauda un slodze uz piekabes āķi.....	408
Dzinēja specifikācijas.....	410
Dzinēja eļļa - nelabvēlīgi braukšanas apstākļi.....	412
Dzinēja eļļa - kategorija un tilpums.....	413
Dzesēšanas šķidrums - kategorija un tilpums.....	415
Transmisijas šķidrums - kategorija un tilpums.....	416
Bremžu šķidrums - kategorija un tilpums.....	418
Stūres pastiprinātāja šķidrums - kategorija.....	418
Mazgāšanas šķidrums - kvalitāte un tilpums.....	418
Degvielas tvertne - tilpums.....	419
Degvielas patēriņš un CO2 emisija.....	420
Riepas - apstiprinātais riepu spiediens...	423



12 Alfabētiskais rādītājs

Alfabētiskais rādītājs.....	424
-----------------------------	-----

12



01



IEVADS





Informācija īpašniekam

Automašīna ir aprīkota ar ekrānu, kurā tiek rādīta informācija par to, kā darbojas automašīna¹.

Automašīnām, kurām īpašnieka informācija ir skatāma ekrānos, drukātā īpašnieka rokasgrāmata ir papildinājums, kas satur svarīgus tekstus, visjaunāko informāciju, kā arī instrukcijas, kas var noderēt praktisku apsvērumu dēļ, kad informāciju ekrānā nevar nolasīt.

Nomainot ekrāna valodu, iespējams, daļa informācijas vairs neatbildīs jūsu valsts vai pašvaldības likumiem vai noteikumiem.

! SVARĪGI

Vadītājs vienmēr ir atbildīgs par drošu automašīnas vadīšanu un spēkā esošo likumu un noteikumu ievērošanu. Ir svarīgi arī, lai automašīna tiktu uzturēta un lietota atbilstoši īpašnieka rokasgrāmatā sniegtajiem Volvo ieteikumiem.

Ja ir neatbilstība starp ekrānā redzamo informāciju un drukātajā rokasgrāmatā iekļauto informāciju, vienmēr spēkā ir drukātā informācija.

Īpašnieka rokasgrāmata lasīšana

Labs veids, kā iepazīt savu jauno automašīnu, ir izlasīt īpašnieka rokasgrāmatu, ideālā gadījumā - pirms pirmā brauciena.

Īpašnieka rokasgrāmata izlasīšana ļaus iepazīties ar jaunajām funkcijām, izprast, kā vislabāk rīkoties ar automašīnu dažādās situācijās, un vislabākajā veidā izmantot visas automašīnas iespējas. Lūdzu, pievērsiet uzmanību rokasgrāmatā esošajiem norādījumiem par drošību.

Specifikācijas, dizains un attēli šajā rokasgrāmatā nav saistoši. Paturam tiesības veikt izmaiņas bez iepriekšēja brīdinājuma.

© Volvo Car Corporation

Īpašnieka rokasgrāmata mobilo sakaru ierīcēs



i PIEZĪME

Īpašnieka rokasgrāmatu var lejupielādēt kā mobilo aplikāciju (attiecas uz dažiem automašīnu modeļiem un mobilajām ierīcēm), skatiet www.volvocars.com.

Mobilā aplikācija ietver video un meklējamu saturu, un tā ļauj vienkārši pārvietoties starp dažādām sadaļām.

Papildu aprīkojums/piederumi

Visa veida papildaprīkojums/piederumi ir atzīmēti ar zvaigznīti*.

Papildus informācijai par standarta aprīkojumu, šajā īpašnieka rokasgrāmatā aprakstīts arī papildu aprīkojums (rūpnīcā uzstādīts aprīkojums) un dažādi piederumi (papildu uzlabojumu komplekti).

Īpašnieka rokasgrāmatā aprakstītais aprīkojums nav pieejams visās automašīnās - to aprīkojums atšķiras atkarībā no pielāgošanas dažādu valstu vajadzībām, kā arī nacionālajiem vai vietējiem likumiem un noteikumiem.

Ja rodas neskaidrības par standarta vai papildu aprīkojumu, sazinieties ar Volvo izplatītāju.

¹ Attiecas uz noteiktiem automašīnu modeļiem.



Īpašie teksti

BRĪDINĀJUMS

Ja pastāv ievainojumu risks, tiek parādīti brīdinājumu paziņojumi.

SVARĪGI

Paziņojumi "Svarīgi" parādās, ja pastāv bojājumu risks.

PIEZĪME

Teksts IEVĒROJIET sniedz ieteikumu vai padomus, kas atvieglo, piemēram, funkciju izmantošanu.

Parinde

Īpašnieka rokasgrāmatā lappušu apakšā atrodas zemsvītras piezīmes. Šī informācija papildina tekstu, ar kuru to saista numurs. Ja zemsvītras piezīmes attiecas uz tekstu tabulā, tad atsaucēi skaitļu vietā izmantoti burti.

Ziņojumu teksti

Automāšīnā ir pieejami izvēlņu tekstu un paziņojumu tekstu rādījumi. Īpašnieka rokasgrāmatā šo tekstu izskats atšķiras no parastā teksta. Izvēlņu tekstu un paziņojumu tekstu piemēri: **Media**, **Sending location**.

Uzlīmes

Automobilim ir dažāda veida uzlīmes, kas ir paredzētas, lai vienkārši un skaidri paziņotu

svarīgu informāciju. Uzlīmes automobilī atbilst turpmākās brīdinājuma/informācijas svārguma pakāpēm pēc nozīmes lejupejošā secībā.

Brīdinājums par iespējamām traumām

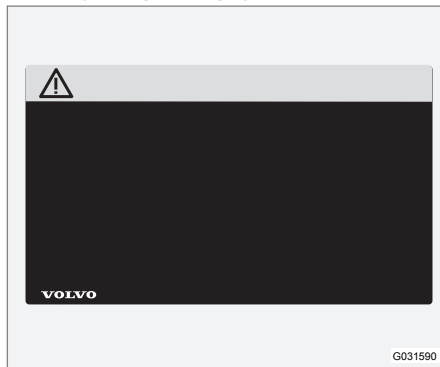

Melni ISO simboli uz dzeltena brīdinājumu lauka, balts teksts/attēls uz melna ziņojuma lauka. Izmanto, lai informētu par bīstamību, kas brīdinājuma neievērošanas gadījumā var izraisīt ievainojumus vai nāvi.

Īpašuma bojājuma risks



Balti ISO simboli un balts teksts/attēls uz melna vai zila brīdinājuma lauka un ziņojuma lauka. Izmanto, lai informētu par bīstamību, kas brīdinājuma neievērošanas gadījumā var izraisīt īpašuma bojājumus.

Information

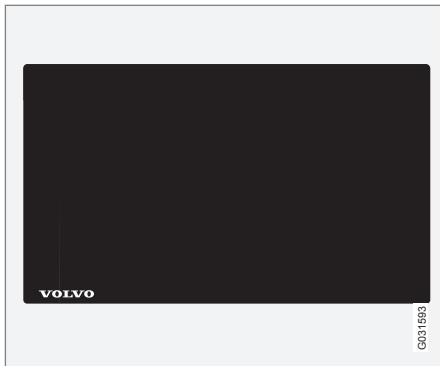

Balti ISO simboli un balts teksts/attēls uz melna ziņojuma lauka.

i PIEZĪME

Īpašnieka rokasgrāmatas attēlos redzamās uzlīmes ne vienmēr precīzi atbilst automašīnā esošajām. Attēlu mērķis ir parādīt uzlīmju aptuveno izskatu un atrašanās vietu automašīnā. Informācija, kas attiecas tieši uz jūsu automašīnu, ir sniegta jūsu automašīnas attiecīgajās uzlīmēs.

Procedūru saraksti

Procedūras, kurās darbības jāveic noteiktā secībā, īpašnieka rokasgrāmatā ir numurētas.

1 Ja pakāpeniskām instrukcijām ir vairākas ilustrācijas, katrs instrukcijas solis ir numurēts tāpat kā atbilstošā ilustrācija.

A Blakus attēlu sērijām ir numurēti saraksti ar burtiem, kur instrukciju kārtība nav būtiska.

T Bultiņas ir numurētas un nenumurētas, un tiek lietotas kustības apzīmēšanai.

A Bultiņas ar burtiem izmanto, lai norādītu kustību gadījumos, kad apgrieztajai secībai nav nozīmes.

Ja pakāpeniskām instrukcijām nav ilustrāciju, instrukciju soļi ir numurēti ar parastiem cipariem.

Atrašanās vietu saraksti

1 Sarkanos apļus ar cipariem izmanto pārskata attēlos, norādot vairākas detaļas. Cipars ir arī atrašanās vietas sarakstā, kas dots saistībā ar ilustrāciju, kurā paskaidrota attiecīgā pozīcija.

Darbības soļu saraksti

Darbības soļu sarakstus izmanto, ja īpašnieka rokasgrāmatā dota numurēta secība.

Piemērs:

- Dzesēšanas šķidrums
- Dzinēja eļļa

Saistītā informācija

Saistītā informācija attiecas uz citām sadaļām, kurās ir sniegta saistīta informācija.

Attēli

Reizēm rokasgrāmatā ievietotie attēli ir shematiski un var atšķirties no automašīnas izskata atkarībā no aprīkojuma līmeņa un tirgus.

Turpinājums sekos

▶▶ Šis simbols atrodas vistālāk lejā pa lapi, kad raksts turpinās nākamajā lappusē.

Turpinājums no iepriekšējās lappuses

◀◀ Šis simbols atrodas vistālāk augšā pa kreisi, kad raksts turpinās no iepriekšējās lappuses.

Saistītā informācija

- Īpašnieka rokasgrāmata un vide (23 lpp.)
- Informācija internetā (20 lpp.)



Digitālā īpašnieka rokasgrāmata automašīnā

Īpašnieka rokasgrāmatu var lasīt automašīnas ekrānā². Saturā var veikt meklēšanu, ir pārvietojšanās starp sadaļām ir vienkārša.

Atveriet digitālo īpašnieka rokasgrāmatu - nospiediet viduskonsoles taustiņu **MY CAR**, nospiediet **OK/MENU** un atlasiet **Owner's manual**.

Pamata informāciju par navigāciju skatiet sadaļā Sistēmas darbināšana un Izvēlņu navigācija. Plašāku aprakstu skatiet tālāk.

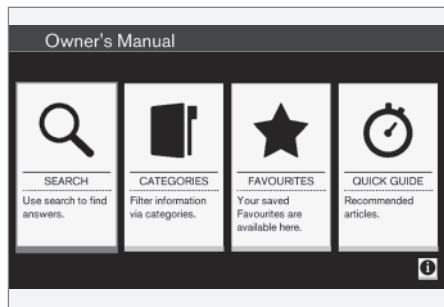

Īpašnieka rokasgrāmata, sākuma lapa.

Digitālajā īpašnieka rokasgrāmatā var meklēt informāciju četros veidos:

- **Meklēt** - rakstu meklēšanas funkcija.
- **Kategorijas** - visi raksti sašķiroti kategorijās.
- **Izlase** - ātra piekļuve rakstiem, kas atzīmēti ar izlases grāmatzīmi.
- **Quick Guide** - bieži izmantoto funkciju rakstu atlase.

Lai saņemtu informāciju par digitālo īpašnieka rokasgrāmatu, atlasiet apakšējā labās puses stūrī esošo informācijas simbolu.

PIEZĪME

Digitālā īpašnieka rokasgrāmata nav pieejama braukšanas laikā.

Meklēšana

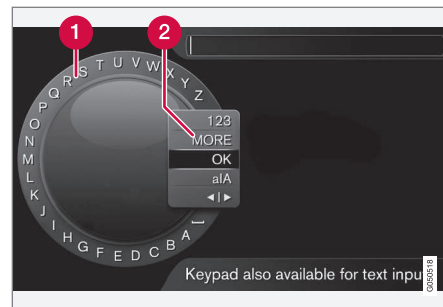

Meklēšana, izmantojot ritentiņu.

- 1 Rakstzīmju saraksts.
- 2 Ievades režīma maiņa (skatiet tabulu tālāk).

Izmantojiet ritentiņu, lai ievadītu meklējamo vārdu, piemēram, "drošības josta".

1. Pagrieziet **TUNE** līdz vajadzīgajam burtam, nospiediet **OK/MENU**, lai apstiprinātu. Var izmantot arī viduskonsoles vadības paneļa ciparu un burtu taustiņus.
2. Turpiniet ar nākamo burtu utt.

² Attiecas uz noteiktiem automašīnu modeļiem.

3. Lai mainītu ievadišanas režīmu uz cipariem vai speciālajām rakstzīmēm vai veiktu meklēšanu, pagrieziet **TUNE** līdz kādai no opcijām (skatiet skaidrojumu tabulā tālāk) ievadišanas režīma mainīšanas sarakstā (2) un nospiediet **OK/MENU**.

123/ABC	Pārslēdzieties starp burtu un ciparu režīmu, nospiežot OK/MENU .
MORE	Mainiet uz speciālajām rakstzīmēm, nospiežot OK/MENU .
OK	Veiciet meklēšanu. Pagrieziet TUNE , lai atlasītu meklēšanas rezultātos redzamo rakstu un nospiediet OK/MENU , lai dotos uz šo rakstu.

a A	Nospiežot OK/MENU , pārslēdzas starp mazajiem un lielajiem burtiem.
◀▶	Pārslēdzas no ritentiņa uz meklēšanas lauku. Pārvietojiet kursoru ar TUNE . Izdzēsiet nepareizi ievadītu rakstzīmi, izmantojot EXIT . Lai atgrieztos pie ritentiņa, nospiediet OK/MENU . Ņemiet vērā, ka ciparu un burtu taustiņus vadības panelī var izmantot meklēšanas lauka rediģēšanai.

Ievadišana, izmantojot ciparu tastatūru



Ciparu tastatūra

Rakstzīmes var ievadīt arī, izmantojot viduskonsoles taustiņus **0-9**, * un #.

Nospiežot, piemēram, **9**, zem taustiņa tiek parādīta josla ar visām rakstzīmēm³, piemēram, **W, x, y, z** un **9**. Ātri nospiežot taustiņu, kursorš pārvietojas starp šīm rakstzīmēm.

- Apturiet kursoru virs vajadzīgās rakstzīmes, lai to atlasītu — ievadišanas ailē tiek parādīta šī rakstzīme.
- Dzēsiet/atceliet darbību, nospiežot **EXIT**.

Lai ievadītu numuru, turiet nospiestu attiecīgā cipara taustiņu.

Kategorijas

Īpašnieka rokasgrāmatas raksti iedalās galvenajās kategorijās un apakškategorijās. Viens un tas pats raksts var būt ievietots vairākās atbilstošās kategorijās, lai atvieglotu tā atrašanu.

Pagrieziet **TUNE**, lai pārvietotos pa kategoriju koku, un nospiediet **OK/MENU**, lai atvērtu kategoriju - atlasiet **■|** vai rakstu un atlasiet **□**. Nospiediet **EXIT**, lai dotos atpakaļ uz iepriekšējo skatu.

Izlases

Šeit atrodas raksti, kas saglabāti kā izlases. Informāciju par raksta atlasīšanu kā izlasi skatiet sadaļā "Pārvietošanās pa rakstu" tālāk.

³ Katra taustiņa rakstzīmes var atšķirties atkarībā no tirgus/valsts/valodas.



01 Ievads



01

Pagrieziet **TUNE**, lai pārvietotos pa izlašu sarakstu, un nospiediet **OK/MENU**, lai atvērtu rakstu. Nospiediet **EXIT**, lai dotos atpakaļ uz iepriekšējo skatu.

Quick Guide

Šeit atrodas rakstu izlase, kas ļauj iepazīt automašīnas visbiežāk izmantotās funkcijas. Rakstiem var piekļūt arī, izmantojot kategorijas, bet tie ir apkopoti šeit, lai tiem varētu arī piekļūt.

Pagrieziet **TUNE**, lai pārvietotos pa Quick Guide, un nospiediet **OK/MENU**, lai atvērtu rakstu. Nospiediet **EXIT**, lai dotos atpakaļ uz iepriekšējo skatu.

Pārvietošanās pa rakstu

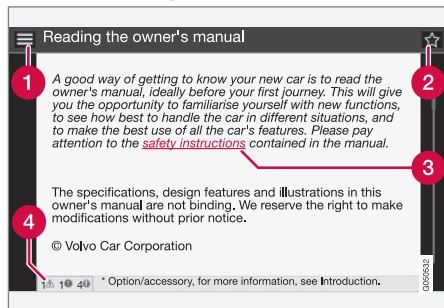

- 1 **Sākums** - ļauj doties uz īpašnieka rokasgrāmatas sākuma lapu.
- 2 **Izlase** - pievieno/ņoņem rakstu kā izlasi. Var arī nospiegt taustiņu **FAV** viduskon-

solē, lai pievienotu/ņoņemtu rakstu kā izlasi.

- 3 **Izcelta saite** - ļauj doties uz saistītu rakstu.
- 4 **Speciālie teksti** - ja raksts satur brīdinājumus, svarīgus tekstus vai piezīmes, šeit tiek attēlots saistītais simbols, kā arī šādu tekstu numurs rakstā.

Pagrieziet **TUNE**, lai pārvietotos starp saitēm vai ritinātu cauri rakstam. Kad ekrānā ir aizritināts raksta sākums/beigas, sākuma un izlases funkcijām var piekļūt, ritinot vēl vienu soli uz augšu/uz leju. Nospiediet **OK/MENU**, lai aktivizētu atlasīto/iezīmēto saiti. Nospiediet **EXIT**, lai dotos atpakaļ uz iepriekšējo skatu.

Datu ierakstīšana

Automašīna reģistrē noteiktu informāciju par transportlīdzekļa darbību un funkcionalitāti, kā arī visiem negadījumiem.

Jūsu automašīna ir aprīkota ar vairākiem datoriem, kuru uzdevums ir nepārtraukti pārbaudīt un uzraudzīt automašīnas darbību un funkcionalitāti. Daži no datoriem var ierakstīt informāciju parastas braukšanas laikā, ja tie konstatē kļūmi. Turklāt informācija tiek ierakstīta sadursmes vai negadījuma laikā. Daļa no ierakstītās informācijas ir nepieciešama, lai tehniķi varētu diagnosticēt un novērst automašīnas problēmas tehniskās apkopes un uzturēšanas laikā un lai Volvo varētu izpildīt juridiskās prasības un citus noteikumus. Turklāt Volvo izmanto šo informāciju pētījumos, lai nepārtraukti uzlabotu kvalitāti un drošību, jo tā var palīdzēt labāk izprast faktorus, kas izraisa negadījumus un traumas. Šī informācija ietver datus par dažādu automašīnas sistēmu un moduļu statusu un funkcionalitāti, cita starpā saistībā ar dzinēju, droseli, stūres un bremžu sistēmām. Šī informācija var ietvert datus par veidu, kādā vadītājs vada automašīnu, piemēram, automašīnas ātrumu, bremžu un akseleratora pedāļa lietošanu, stūres kustību un to, vai vadītājs un pasažieri ir bijuši piesprādzējušies. Šeit uzskaitīto iemeslu dēļ šī informācija var tikt saglabāta automašīnas datoros noteiktu laika periodu, kā arī pēc sadursmes vai negadījuma. Volvo var saglabāt šo informāciju tik ilgi, kamēr tā var

palīdzēt vēl vairāk uzlabot drošību un kvalitāti un kamēr ir spēkā juridiskās prasības un citi noteikumi, kas Volvo ir jāievēro.

Volvo neizpauž iepriekš aprakstīto informāciju trešajām pusēm bez automašīnas īpašnieka piekrišanas. Taču valstu normatīvie akti un noteikumi var uzlikt par pienākumu Volvo atklāt šo informāciju varas iestādēm, piemēram, policijai, vai citām, kurām var būt likumā noteikta piekļuve šādiem datiem.

Lai varētu izlasīt un izprast automašīnas datoru ierakstīto informāciju, ir nepieciešams īpašs tehniskais aprīkojums, kurš ir Volvo un to autoservisu rīcībā, kuri noslēguši līgumu ar Volvo. Volvo ir atbildīgs par to, lai informācija, kas nodota Volvo tehniskās apkopes un uzturēšanas laikā, tiktu saglabāta un apstrādāta droši un rīkošanās ar to atbilstu spēkā esošajām juridiskajām prasībām. Lai saņemtu plašāku informāciju, sazinieties ar Volvo izplatītāju.

Aksesuāri un papildu aprīkojums

Nepareiza piederumu un papildu aprīkojuma savienošana un uzstādīšana var negatīvi ietekmēt automašīnas elektrosistēmu.

Daži piederumi darbojas tikai tad, ja automašīnas datorsistēmā ir instalēta attiecīga programmatūra. Tādēļ pirms tādu piederumu uzstādīšanas, kas tiek pievienoti elektrosistēmai vai var to ietekmēt, Volvo iesaka vienmēr sazināties ar autorizētu Volvo servisu.

Siltumu atstarojošs vējstikls*

Vējstikls ir aprīkots ar siltumu atstarojošu plēvi (IR), kas salonā samazina saules radiācijas siltumu.

Elektroniskā aprīkojuma, piemēram, retransлятора novietošana aiz stikla virsmas ar siltumu atstarojošo plēvi var ietekmēt tā funkcionēšanu un veiktspēju.

Lai elektroniskais aprīkojums funkcionētu optimāli, tam jābūt novietotam uz vējstikla daļas bez atstarojošās plēves (skatiet iezīmēto zonu attēlā).

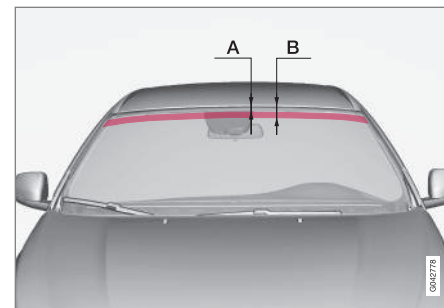

Zonas, kurās IR plēve nav izmantota.

"A" ir attālums no vējstikla augšējās malas līdz lauka sākumam. "B" ir attālums no vējstikla augšējās malas līdz lauka beigām.

	Izmēri
A	47 mm
B	87 mm



Informācija internetā

Plašāka informācija par jūsu automobili ir vietnē www.volvocars.com.

Ar personīgo Volvo ID var pieteikties vietnē My Volvo, kas ir jūsu un jūsu automašīnas personīgā tīmekļa vietne.



QR kods

Lai nolasītu QR kodu, ir nepieciešams QR kodu lasītājs, kas vairākiem mobilajiem tālruniem ir pieejams kā papildu programma (apkācība). QR kodu lasītāju var lejupielādēt, piemēram, veikalā App Store, Windows Phone vai Google Play.

Volvo ID

Volvo ID ir jūsu personīgais ID, kas nodrošina piekļuvi dažādiem pakalpojumiem⁴.

Pakalpojumu piemēri:

- My Volvo - jūsu un jūsu automašīnas personīgā tīmekļa vietne.
- Automašīna ar interneta pieslēgumu* - lai lietotu noteiktas funkcijas un pakalpojumus, automašīna jāpiereģistrē personīgajā Volvo ID, piemēram, lai sūtītu jaunu adresi no kartes pakalpojuma internetā tieši uz automašīnu.
- Volvo On Call, VOC* - Volvo ID lieto, piesakoties Volvo On Call mobilajā lietotnē.

Volvo ID priekšrocības

- Viens lietotājvārds un viena parole, lai piekļūtu tiešsaistes pakalpojumiem, t.i., jāatceras tikai viens lietotājvārds un viena parole.
- Mainot lietotājvārdu/paroli vienam pakalpojumam (piemēram, VOC), tie tiks automātiski nomainīti arī pārējiem pakalpojumiem (piemēram, My Volvo)

Izveidojiet Volvo ID

Lai izveidotu Volvo ID, jāievada personīgā e-pasta adrese. Lai pabeigtu reģistrāciju, ievērojiet norādījumus, kas sniegti e-pasta ziņojumā, kas tiek automātiski nosūtīts uz pasūti-

jumā norādīto adresi. Volvo ID var izveidot, izmantojot vienu no šiem pakalpojumiem:

- My Volvo tīmekļa vietni - ievadiet savu e-pasta adresi un ievērojiet instrukcijas.
- Automašīnai ar interneta pieslēgumu* - ievadiet savu e-pasta adresi aplikācijā, kas pieprasa Volvo ID, un ievērojiet instrukcijas. Tā vietā varat nospiegt viduskonsoles savienojuma taustiņu  atlasīt **Apps** → **Settings** un ievērot instrukcijas.
- Volvo On Call, VOC* — lejupielādējiet visjaunāko lietotnes VOC versiju. Sāku lapā izvēlieties iespēju izveidot Volvo ID, ievadiet e-pasta adresi un ievērojiet instrukcijas.

Saistītā informācija

- Informācija internetā (20 lpp.)

⁴ Pieejamie pakalpojumi var laika gaitā mainīties, un tie atšķiras atkarībā no aprikojuma līmeņa un tirgus.

* Papildaprīkojums/piederums; lai iegūtu plašāku informāciju, skatīt nodaļu "Ievads".

Volvo Cars apkārtējās vides aizsardzības filozofija

Jūsu Volvo atbilst stingriem starptautiskiem vides standartiem, un tas arī ir ražots vienā no

tīrākajām un resursus vispilnīgāk izmantojošākajām rūpnīcām pasaulē.



Saudzīga attieksme pret vidi ir viena no Volvo Car Corporation pamatvērtībām, kas ietekmē visas darbības. Mēs ticam, ka arī mūsu klientiem tāpat rūp vide.

Volvo Car Corporation ir piešķirts ISO sertifikāts, kas ietver vides standartu ISO 14001, kam pakļautas visas rūpnīcas un vairākas mūsu struktūrvienības. Mēs uzstādām prasības arī partneriem, lai tie sistemātiski strādātu vides jautājumu jomā.

Degvielas patēriņš

Volvo automašīnām, salīdzinot ar citām automašīnām attiecīgajās mašīnu klasēs, ir konkurētspējīgs degvielas patēriņš. Zemāks degvielas patēriņš parasti rada zemāku siltumnīcas efektu izraisošās gāzes - oglekļa dioksīda - emisiju.

Vadītājs var ietekmēt degvielas patēriņu. Plašāku informāciju lasiet nodaļā **Ietekmes samazināšana uz vidi**.

Efektīva izmešu ierobežošana

Jūsu Volvo ir izgatavots, ievērojot "Clean inside and out" (tīrība iekšpusē un ārpusē) – koncepciju, kas ietver tīru iekšējo vidi un ļoti efektīvu emisijas kontroli. Daudzos gadījumos izmešu daudzums ir ievērojami zemāks par attiecīgo standartu prasībām.

Tīrs gaiss automašīnas salonā

Pasažieru salona gaisa filtrs neļauj pa gaisa ieplūdes kanāliem salonā ieplūst putekļiem un ziedputekšņiem.



Komplicēta gaisa attīrīšanas sistēma IAQS* (Interior Air Quality System - salona gaisa kvalitātes sistēma) nodrošina, ka salonā ienākošais gaiss ir tīrāks nekā ārpusē esošais.

Sistēmu veido elektroniskais sensors un oglekļa filtrs. Notiek pastāvīga iekļūstošā gaisa uzraudzība, un, ja dažu neveselīgo gāzu, tādu kā oglekļa monoksīds, līmenis pieaug, gaisa iekļūdes atvere tiek aizvērta. Šāda situācija var rasties, piemēram, sastrēgumos, rindās un tuneļos.

Slāpekļa oksīdu, zemes līmeņa ozona un oglekļa dioksīdu iekļūšanu salonā novērš oglekļa filtrs.

Salons

Volvo automašīnu interjers ir veidots tā, lai būtu patīkams un ērts, arī cilvēkiem, kam ir kontaktalerģijas vai astma. Sevišķa uzmanība ir pievērsta izvēloties apkārtējai videi draudzīgus materiālus.

Volvo remontdarbnīcas un apkārtējā vide

Regulāra apkope nodrošina priekšnoteikumus ilgam automobiļa kalpošanas laikam un zēmam degvielas patēriņam. Šādi jūs veicināt tīrākas vides nodrošināšanu. Ja Volvo remontdarbnīcai tiek uzticēts veikt remontu un apkopi jūsu automobilim, tas kļūst par mūsu sistēmas daļu. Volvo izvirza skaidras prasības attiecībā uz veidu, kādā mūsu darbnīcas novērš piesārņojuma nokļūšanu apkārtējā vidē. Mūsu remontdarbnīcu apkalpošajam personālam ir pietiekamas zināšanas un

aprīkojums, lai garantētu apkārtējai videi nekaitīgu darbību.

Samaziniet ietekmi uz apkārtējo vidi

Jūs varat vienkārši palīdzēt samazināt ietekmi uz vidi - lūk, dažādi padomi:

- Neļaujiet dzinējam darboties tukšgaitā - izslēdziet dzinēju, ilgāku laiku stāvot. Ievērojiet vietējos noteikumus.
- Brauciet ekonomiski - domājiet uz priekšu.
- Veiciet apkopes un uzturiet automašīnu kārtībā, ievērojot īpašnieka rokasgrāmatā sniegtos norādījumus, un ievērojiet apkopes un garantijas grāmatiņā ieteiktos intervālus.
- Ja automobilis ir aprīkots ar dzinēja bloka sildītāju*, izmantojiet to, pirms iedarbināt aukstu dzinēju - tas uzlabo iedarbināšanas spēju un samazina nodilumu aukstā laikā, kā arī dzinējs ātrāk sasniedz normālu darba temperatūru, tādējādi samazinot patēriņu un izmešu daudzumu.
- Braukšana lielā ātrumā ievērojami palielina degvielas patēriņu, jo pieaug vēja pretestība - divkāršojoties ātrumam, vēja pretestība pieaug 4 reizes.
- Videi bīstamus atkritumus, piemēram, akumulatorus un eļļas vienmēr likvidējiet, nekaitējot videi. Ja nezināt, kā jāatbrīvojas no šāda tipa atkritumiem, sazinieties ar servisu - ieteicams autorizētu Volvo servisu.

Ievērojot šo padomu, varat ietaupīt naudu, planētas resursus un pagarināt automobiļa kalpošanas ilgumu. Plašāku informāciju un ieteikumus skatiet Eco guide (68 lpp.), Ekonomiska braukšana (304 lpp.) un Degvielas patēriņš (420 lpp.).

Otrreizēja pārstrāde

Viens no pasākumiem, ko Volvo veic vides labā, paredz automobiļa otrreizēju pārstrādi videi draudzīgā veidā. Pārstrādāt iespējams gandrīz visu automobili. Tādēļ pēdējam automobiļa īpašniekam vajadzētu sazināties ar izplatītāju, lai saņemtu informāciju par sertificētu/apstiprinātu pārstrādes vietu.

Saistītā informācija

- Īpašnieka rokasgrāmatā un vide (23 lpp.)

Īpašnieka rokasgrāmata un vide

Drukātās īpašnieka rokasgrāmatas ražošanā izmantotais papīrs ir iegūts no FSC® sertificētas koksnes vai citiem kontrolētiem avotiem.

Mežu uzraudzības padomes (The Forest Stewardship Council®) simbols norāda, ka šajā publikācijā izmantotais papīrs iegūts no FSC® sertificētas koksnes vai citiem kontrolētiem avotiem.



Saistītā informācija

- Volvo Cars apkārtējās vides aizsardzības filozofija (21 lpp.)

Daudzslāņainais (tripleks) stikls

Daudzslāņainais (tripleks) stikls



Vējstiklam un panorāmas lūkai ir laminēts stikls. Stikls ir rūdīts, un tas nodrošina labāku aizsardzību pret ielaušanos, kā arī labāku skaņas izolāciju salonā. Citas stikla virsmas*.

02

DROŠIBA

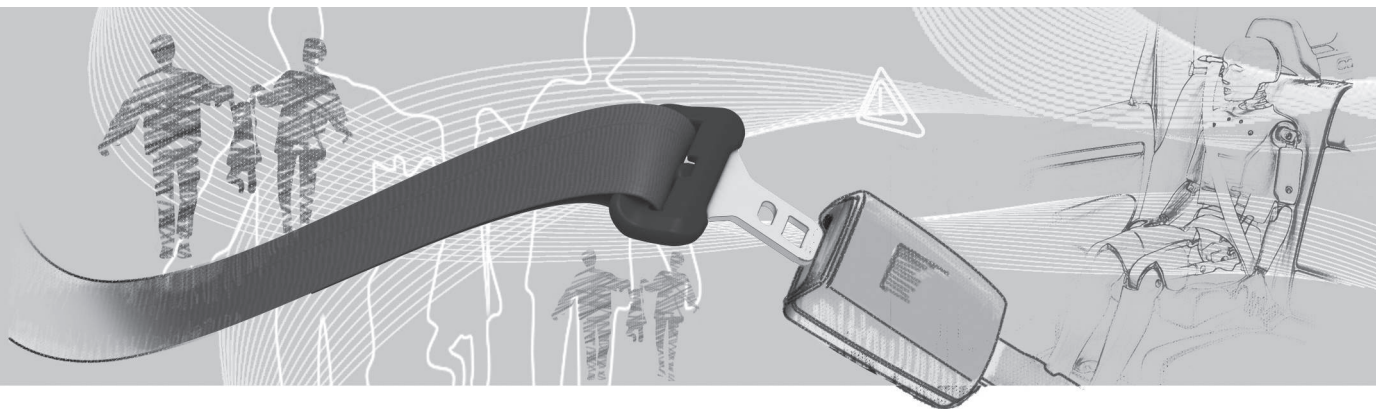



Vispārīga informācija par drošības jostām

Ja netiek lietotas drošības jostas, asas bremzēšanas laikā pastāv risks gūt smagas traumas. Pārliecinieties, ka visi pasažieri brauciena laikā ir piesprādzējuši drošības jostas.

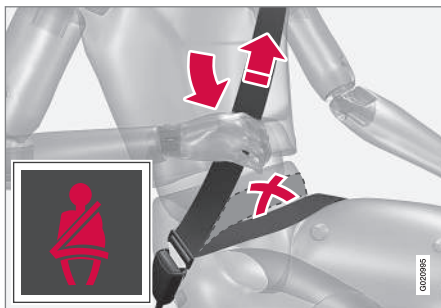

Nostiepiet jostas gurnu daļu pār klēpi, pavelkot diagonālo plecu jostu uz augšu pleca virzienā. Klēpja jostai jābūt uzliktai zemu (tā nedrīkst stiepties pār vēderu).

Ir svarīgi lai drošības josta atrastos ap ķermeni tā lai nodrošinātu maksimālu aizsardzību. Neatgāziet atzveltni pārāk tālu atpakaļ. Drošības josta spēj pasažieri pasargāt, ja tas atrodas normālā sēdēšanas pozīcijā.

Ja pasažieri nav piesprādzējušies ar drošības jostu, tiem tiks atgādināts piesprādzēties (26 lpp.), izmantojot skaņas un vizuālu atgādinājumu (27 lpp.).

Atcerieties

- Nelietojiet saspraudes vai jebko citu, kas var neļaut drošības jostai pareizi piegult ķermenim.
- Drošības josta nedrīkst būt savijusies vai aiz kaut kā aizķērusies.

BRĪDINĀJUMS

Drošības jostas un drošības gaisa spilveni viens otru papildina. Ja drošības josta netiek lietota vai tiek lietota nepareizi, var samazināties drošības gaisa spilvena sniegtā aizsardzība sadursmes gadījumā.

BRĪDINĀJUMS

Katra drošības josta ir paredzēta tikai vienai personai.

BRĪDINĀJUMS

Nekad nepārveidojiet vai neremontējiet drošības jostas pats. Volvo iesaka sazināties ar Volvo pilnvarotu servisu.

Ja drošības josta ir bijusi pakļauta lielai slodzei, piemēram, sadursmes gadījumā, jānomaina visa drošības josta. Dažas drošības jostas aizsarggipašības var būt zaudētas, kaut arī tā neizskatās bojāta. Nomainiet drošības jostu arī tad, ja josta ir nodilusī vai bojāta. Jaunajai drošības jostai ir jābūt apstiprināta tipa un paredzētai uzstādīšanai tajā pašā pozīcijā, kur iepriekšējā.

Saistītā informācija

- Drošības josta - grūtniecība (27 lpp.)
- Drošības jostas - atsprādzēšana (26 lpp.)
- Drošības jostas nosprīgotājs (28 lpp.)



Drošības josta - piesprādzēšana

Pirms sākt braukšanu, piesprādzējiet drošības jostu (25 lpp.).

Izvelciet jostu lēnām un nofiksējiet to, iespiežot metāla mēlīti drošības jostas fiksatorā. Skalš "klikšķis" norāda, ka josta ir nofiksēta.



Pareizi piesprādzēta drošības josta.

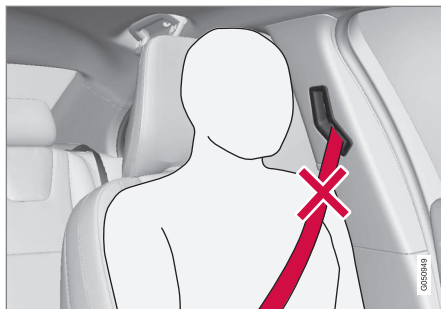

Nepareizi piesprādzēta drošības josta. Jostai jābūt nostieptai pār plecu.

Sprādzes der tikai paredzētajam aizmugurējā sēdekļa fiksatoram¹.

Atcerieties

Josta nobloķējas, un to nav iespējams izvilkt:

- ja to velk laukā pārāk strauji
- bremsēšanas un paātrināšanās laikā
- ja automašīna strauji sasveras.

Saistītā informācija

- Drošības josta - grūtniecība (27 lpp.)
- Drošības jostas - atsprādzēšana (26 lpp.)
- Drošības jostas nospriegotājs (28 lpp.)
- Drošības jostu atgādinātājs (27 lpp.)

Drošības jostas - atsprādzēšana

Atsprādzējiet drošības jostu (25 lpp.), kad automašīna stāv uz vietas.

Nospiediet sarkano pogu drošības jostas fiksatorā un ļaujiet jostai ietīties. Ja josta neietīnas pilnībā, levadiet to ar roku uztišanas mehānismā, lai tā brīvi nekarātos.

Saistītā informācija

- Drošības josta - piesprādzēšana (26 lpp.)
- Drošības jostu atgādinātājs (27 lpp.)

¹ Dažos tirgos.



Drošības josta - grūtniecība

Grūtniecības laikā vienmēr jāizmanto drošības josta (25 lpp.). Taču ir ļoti svarīgi to aplikt pareizi.



Diagonālajai daļai jāgulstas pār plecu, tad starp krūtīm un uz vēdera sānu daļas.

Jostas klēpja daļai jāguļ plakaniski uz augšstilbiem, pēc iespējas zemāk zem vēdera. – Nedrīkst tai ļaut slidēt augšup. Nostiepiet jostu stingri un raugieties, lai tā piegulētu augumam pēc iespējas ciešāk. Turklāt pārbaudiet, vai drošības josta nav sagriezusies.

Grūtniecībai attīstoties, autovadītājām grūtniecēm jānoregulē sēdekļi (81 lpp.) un stūre (85 lpp.) tā, lai varētu viegli vadīt auto mašīnu (t. i., ērti lietot pedāļus un stūri). Tādēļ vajadzētu censties novietot sēdekli tā, lai panāktu iespējami lielu atstatumu starp vēderu un stūri.

Saistītā informācija

- Drošības josta - piesprādzēšana (26 lpp.)
- Drošības jostas - atsprādzēšana (26 lpp.)

Drošības jostu atgādinātājs

Ja pasažieri nav piesprādzējušies ar drošības jostu, tiem tiks atgādināts piesprādzēties (26 lpp.), izmantojot skaņas un vizuālu atgādinājumu.



Skaņas atgādinājums atkarīgs no ātruma un dažos gadījumos arī no laika. Vizuālais atgādinātājs atrodas jumta konsolē un kombinētajā instrumentu panelī (64 lpp.).

Bērnu sēdekļi nav apgādāti ar drošības jostu atgādinātāju.

Aizmugurējais sēdekļis

Drošības jostu atgādinātājam aizmugurējā sēdekļi ir divas apakšfunkcijas:

- Tas sniedz informāciju par to, kuras drošības jostas (25 lpp.) ir piesprādzētas aizmugurējā sēdekļi. Ja drošības jostas ir piesprādzētas vai ir atvērtas kādas no aizmugurējām durvīm, kombinētajā instru-



mentu paneli parādās paziņojums. Šis paziņojums tiek automātiski izdzēsts pēc apmēram 30 sekunžu braukšanas vai indikatora sviras taustiņa **OK** (111 lpp.) nospiešanas.

- Brīdina, ja braukšanas laikā tiek atspīdēta kāda aizmugures drošības josta. Šis brīdinājums parādās paziņojuma veidā kombinētajā instrumentu panelī, un to pavada skaņas vai vizuāls signāls. Brīdinājums tiek pārtraukts, kad no jauna piesprādzē drošības jostu, vai arī to var apstiprināt manuāli, nospiežot **OK** taustiņu.

Kombinētajā instrumentu panelī vienmēr ir pieejams paziņojums par to, kuras drošības jostas tiek lietotas. Lai aplūkotu saglabātos paziņojumus, nospiediet pogu **OK**.

Dažās valstīs

Skaņas signāls un indikatora lampiņa atgādina vadītājam un pasažieriem priekšējā sēdekli piesprādzēt drošības jostu, ja kāds no viņiem to nav izdarījis. Braucot ar nelielu ātrumu, skaņas atgādinātājs skan pirmās 6 sekundes.

Drošības jostas nosprīgotājais

Visas drošības jostas (25 lpp.) ir apgādātas ar drošības jostu sprīgotājiem. Mehānisms drošības jostu sprīgotājā savēl ciešāk drošības jostu pietiekami spēcīgas sadursmes gadījumā. Drošības josta tad nodrošina daudz efektīvāku braucēju noturēšanu savās vietās.



BRĪDINĀJUMS

Nekādā gadījumā neievietojiet blakussēdētāja drošības jostas plāksnes mēlīti vadītāja puses sprādzē. Vienmēr ievietojiet drošības jostas plāksnes mēlīti pareizās puses sprādzē. Nekādā gadījumā nebojājiet drošības jostas un neievietojiet sprādzēs svešķermeņus. Pretējā gadījumā sadursmes laikā drošības jostas un sprādzes var nedarboties kā paredzēts. Pastāv nopietnu savainojumu risks.

Drošība - brīdinājuma simbols

Brīdinājuma simbols ir attēlots, ja traucējummeklēšanas gaitā ir konstatēta kļūme vai ja ir aktivizēta sistēma. Ja nepieciešams, brīdinājuma simbols tiek attēlots kopā ar paziņojumu kombinētajā instrumentu panelī (64 lpp.) informācijas displejā.

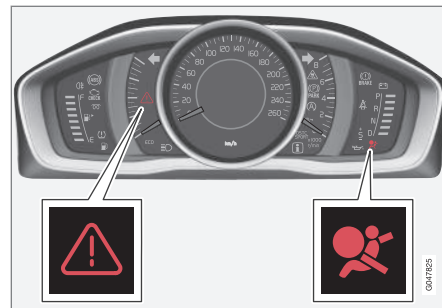

Brīdinājuma trijstūris un drošības gaisa spilvenu sistēmas (29 lpp.) brīdinājuma simbols analogajā kombinētajā instrumentu panelī.

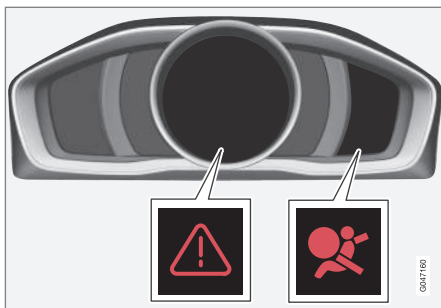

Brīdinājuma trijstūris un drošības gaisa spilvenu sistēmas brīdinājuma simbols digitālajā kombinētajā instrumentu panelī.

Kombinētā instrumentu paneļa brīdinājuma simbols izgaismojas, kad tālvadības pults atslēga atrodas atslēgas pozīcijā II (80 lpp.). Ja drošības spilvenu sistēmā nav radusies kļūme, simbols nodziest pēc aptuveni 6 sekundēm.

BRĪDINĀJUMS

Ja drošības spilvenu sistēmas brīdinājuma simbols paliek izgaismots vai izgaismojas braukšanas laikā, tas nozīmē, ka drošības spilvenu sistēma nav pilnībā funkcionējoša. Šis simbols norāda uz kļūmi drošības jostu spriegotāja sistēmā, SIPS, IC sistēmā vai uz kādu citu sistēmas kļūmi. Volvo iesaka nekavējoties sazināties ar Volvo pilnvarotu servisu.

Ja brīdinājuma simbols nedarbojas, izgaismojas brīdinājuma trijstūris un displejā parādās **SRS droš. spilvens Jāveic apkope vai SRS droš. spilvens Jāveic apkope nekav.**

Volvo iesaka nekavējoties sazināties ar Volvo pilnvarotu servisu.

Saistītā informācija

- Vispārīga informācija par drošības režīmu (40 lpp.)

Drošības spilvenu sistēma

Frontālas sadursmes gadījumā drošības gaisa spilvenu sistēma palīdz pasargāt vadītāju un pasažieri no galvas, sejas un krūškurvja traumām.

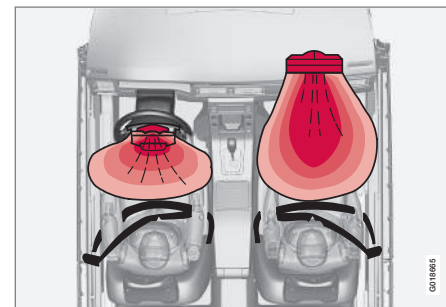

Drošības spilvenu sistēmas skats no augšas, automobīls ar stūri kreisajā pusē.

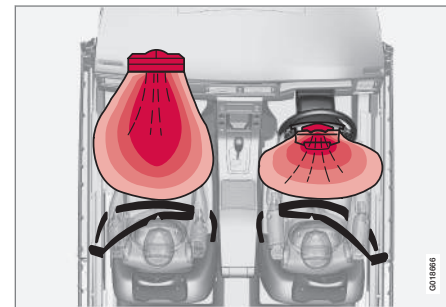

Drošības spilvenu sistēmas skats no augšas, automobīls ar stūri labajā pusē.



Sistēmu veido drošības spilveni un sensori. Pietiekami stipras sadursmes trieciens iedarbina sensorus, un drošības spilvens (-i) tiek piepūsts (-i) ar karstu gāzi. Drošības spilvens amortizē vadītāja vai pasažiera sākotnējo sadursmes triecienu. Kad drošības spilveni sadursmē tiek saspiesti, tie saplok. Kad tas notiek, salonā izplatās dūmi. Tas ir pilnīgi normāli. Viss process, ieskaitot drošības spilvena piepildīšanu un saplakšanu, norisinās sekundes desmitdaļās.

BRĪDINĀJUMS

Volvo iesaka sazināties ar Volvo pilnvarotu servisu, lai veiktu remontu. Nepareizi veikts darbs ar drošības spilvenu sistēmu var izraisīt kļūmi un tādējādi smagus ievainojumus.

PIEZĪME

Detektori reaģē atšķirīgi atkarībā no sadursmes veida un tā, vai ir piesprādzētas drošības jostas. Attiecas uz visām siksņas pozīcijām.

Tādēļ ir iespējams, ka sadursmē izplešas tikai viens (vai neviens) no drošības gaisa spilveniem. Detektori nosaka sadursmes spēku uz automašīnu un attiecīgi pielāgojas, izplešot vienu vai vairākus drošības gaisa spilvenus.

Saistītā informācija

- Drošības gaisa spilvens vadītāja pusē (30 lpp.)
- Pasažiera drošības gaisa spilvens (31 lpp.)
- Drošība - brīdinājuma simbols (28 lpp.)

Drošības gaisa spilvens vadītāja pusē

Lai papildinātu aizsardzību, kuru nodrošina drošības josta (25 lpp.) blakussēdētāja pusē, automašīna ir aprīkota ar drošības gaisa spilvenu (29 lpp.).

Šis drošības spilvens ir uzstādīts stūres centrā. Uz stūres ir marķējums **AIRBAG**.

BRĪDINĀJUMS

Drošības jostas un drošības gaisa spilveni viens otru papildina. Ja drošības josta netiek lietota vai tiek lietota nepareizi, var samazināties drošības gaisa spilvena sniegtā aizsardzība sadursmes gadījumā.

Saistītā informācija

- Pasažiera drošības gaisa spilvens (31 lpp.)



Pasažiera drošības gaisa spilvens

Lai papildinātu aizsardzību, kuru nodrošina drošības josta (25 lpp.) blakussēdētāja pusē, automašīna ir aprīkota ar drošības gaisa spilvenu (29 lpp.).

Drošības gaisa spilvens ir uzstādīts vietā virs cimdņu nodalījuma. Uz tā pārsega paneļa ir marķējums **AIRBAG**.



Priekšējā pasažiera drošības spilvena atrašanās vieta automobili ar stūri kreisajā pusē.

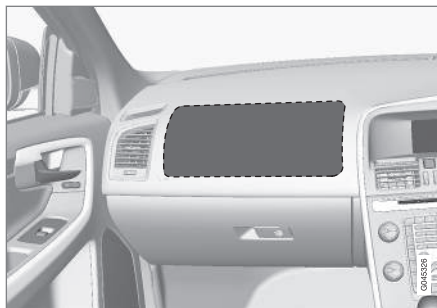

Priekšējā pasažiera drošības spilvena atrašanās vieta automobili ar stūri labajā pusē.

Pasažiera drošības gaisa spilvena brīdinājuma uzlīme automašīnā atrodas vienā no šīm divām vietām:



1. variants: drošības gaisa spilvena uzlīmes atrašanās vieta uz pasažiera sānu saulesarga.



2. variants: drošības gaisa spilvena uzlīmes atrašanās vieta uz pasažiera sānu durvju statņa. Drošības gaisa spilvena uzlīme kļūst redzama, atverot pasažiera durvis.

BRĪDINĀJUMS

Nekādā gadījumā neuzstādiet uz aizmuguri vērstu bērnu sēdekli sēdvietā, kuru aizsargā aktivizēts drošības gaisa spilvens. Neievērojot šo padomu, varat apdraudēt bērna dzīvību vai radīt nopietnu traumu risku.



! BRĪDINĀJUMS

Drošības jostas un drošības gaisa spilveni viens otru papildina. Ja drošības josta netiek lietota vai tiek lietota nepareizi, var samazināties drošības gaisa spilvena sniegtā aizsardzība sadursmes gadījumā.

Lai samazinātu savainojumu gūšanas risku gadījumā, ja izplešas drošības gaisa spilveni, pasažieriem jāsedz vertikāli, atbalstot abas kājas pret grīdu, bet muguras - pret atzveltni. Drošības jostas ir jāpiesprādzē.

! BRĪDINĀJUMS

Nenovietojiet nekādus priekšmetus instrumentu paneļa priekšpusē vai virs tā vietā, kur atrodas pasažiera drošības gaisa spilvens.

! BRĪDINĀJUMS

Nekādā gadījumā bērnu nelieciet bērnu sēdekļi vai uz sēdekļa paliktņa priekšējā sēdekli, ja ir aktivēts drošības spilvens.

Nekādā gadījumā neļaujiet nevienam stāvēt vai sēdēt priekšējā pasažiera sēdekļa priekšā.

Bērni, kas īsāki par 140 cm, nekādā gadījumā nedrīkst sēdēt blakussēdētāja sēdekli, ja ir aktivēts drošības spilvens.

Iepriekšminēto norādījumu neievērošana var apdraudēt dzīvību.

Slēdzis - PACOS*

Priekšējā pasažiera drošības gaisa spilvenu var deaktivizēt (32 lpp.), ja automašīna ir aprīkota ar slēdzi PACOS (Passenger Airbag Cut Off Switch).

! BRĪDINĀJUMS

Ja automobiļs ir aprīkots ar priekšējā pasažiera drošības spilvenu, bet tam nav slēdža PACOS (Passenger Airbag Cut Off Switch - Pasažiera drošības spilvena izslēgšanas slēdzis), tad drošības spilvens vienmēr ir aktivēts.

Saistītā informācija

- Drošības gaisa spilvens vadītāja pusē (30 lpp.)
- Bērnu sēdekļi (43 lpp.)

Pasažiera drošības gaisa spilvens - aktivizēšana/deaktivizēšana*

Priekšējā pasažiera drošības gaisa spilvenu (31 lpp.) var deaktivizēt, ja automašīna ir aprīkota ar slēdzi PACOS (Passenger Airbag Cut Off Switch).

Slēdzis - PACOS

Priekšējā pasažiera drošības gaisa spilvena izslēgšanas slēdzis (PACOS) atrodas instrumentu paneļa galā pasažiera pusē, un tas ir pieejams, kad pasažiera durvis ir atvērtas.

Pārbaudiet, vai slēdzis ir vajadzīgajā pozīcijā. Lai mainītu pozīciju, jāizmanto tālvadības pults atslēgas slēdzošā daļa (171 lpp.).

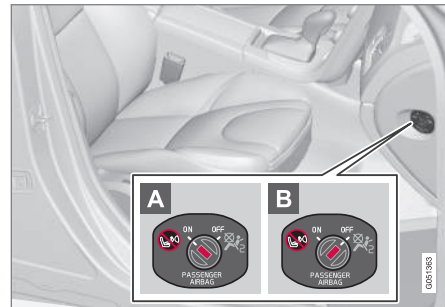

Drošības gaisa spilvena slēdža atrašanās vieta.

- A** Drošības spilvens ir aktivēts. Ja slēdzis atrodas šajā pozīcijā, priekšējā pasažiera sēdekli var sēdēt personas, kas ir garākas



par 140 cm, bet nekādā gadījumā bērni bērnu sēdekliņi vai uz sēdekļa paliktņa.

- B** Drošības spilvens ir deaktivēts. Ja slēdzis atrodas šajā pozīcijā, blakussēdētāja sēdekli bērni var sēdēt bērnu sēdekliņi vai uz sēdekļa paliktņa, bet nekādā gadījumā nevar sēdēt cilvēki, kuri ir garāki par 140 cm.

BRĪDINĀJUMS

Aktivēts drošības spilvens (pasažiera sēdeklis):

Nekādā gadījumā bērnu nelieciet bērnu sēdekli vai uz sēdekļa paliktņa priekšējā pasažiera sēdekli, ja ir aktivēts drošības spilvens. Tas attiecas uz visām personām, kuru augums nepārsniedz 140 cm.

Deaktivēts drošības spilvens (pasažiera sēdeklis):

Personas, kas garākas par 140 cm, nekādā gadījumā nedrīkst sēdēt priekšējā pasažiera sēdekli, ja drošības spilvens ir deaktivēts.

Iepriekšminēto norādījumu neievērošana var apdraudēt dzīvību.

PIEZĪME

Kad tālvadības pults atslēga atrodas atslēgas pozīcijā II (80 lpp.), kombinētajā instrumentu panelī aptuveni 6 sekundes ir redzams drošības gaisa spilvenu brīdinājuma simbols (28 lpp.).

Pēc tam izgaismojas indikators jumta konsolē, norādot priekšējā pasažiera sēdekļa drošības spilvena pareizo statusu.



Indikators, kas parāda, ka blakussēdētāja drošības spilvens ir aktivēts.

Brīdinājuma simbols jumta konsolē norāda, ka priekšējā pasažiera sēdekļa drošības spilvens ir deaktivēts (skatiet iepriekšējo attēlu).

BRĪDINĀJUMS

Nekādā gadījumā nesēdiniet bērnu tādā bērnu sēdekli vai uz tāda sēdekļa paliktņa, kurš piestiprināts priekšējā sēdekli, ja priekšējais drošības gaisa spilvens ir aktivēts un jumta konsolē deg simbols . Neievērojot šo padomu, varat apdraudēt bērna dzīvību.



Indikators, kas norāda, ka blakussēdētāja drošības spilvens ir deaktivēts.

Texta ziņojums un simbols jumta konsolē norāda, ka priekšējā pasažiera sēdekļa drošības spilvens ir deaktivēts (skatiet iepriekšējo attēlu).



BRĪDINĀJUMS

Neļaujiet nevienam sēdēt priekšējā pasažiera sēdekļi, ja jumta konsolē ir redzams paziņojums, ka drošības gaisa spilvens ir deaktivizēts, un ja drošības gaisa spilvenu sistēmas brīdinājuma simbols(28 lpp.) ir redzams arī kombinētajā instrumentu panelī. Tas norāda, ka sistēmā ir nopietna kļūme. Brauciet uz servisu pēc iespējas drīzāk. Volvo iesaka jums sazināties ar Volvo pilnvarotu servisu.

BRĪDINĀJUMS

Iepriekšminēto norādījumu neievērošana var apdraudēt automašīnas pasažieru dzīvību.

Saistītā informācija

- Bērnu sēdekļi (43 lpp.)

Sānu drošības gaisa spilvens (SIPS)

Sānu sadursmes gadījumā liela daļa sadursmes spēka tiek novadīta ar SIPS (Side Impact Protection System) uz sijām, statņiem, grīdu, jumtu un citām automašīnas virsbūves daļām. Sānu drošības spilveni pie vadītāja un priekšējā pasažiera sēdekļiem aizsargā krūškurvja un gurnu rajonu, un tie ir svarīga SIPS sastāvdaļa.



SIPS drošības spilvenu sistēma sastāv no diviem galvenajiem komponentiem, sānu drošības spilveniem un sensoriem. Sānu drošības gaisa spilveni ir novietoti priekšējo sēdekļu atzveltēs.

Pietiekami spēcīga sadursme iedarbina sensorus, un sānu drošības spilveni tiek piepūsti. Drošības spilvens piepūšas starp braucēju un durvju paneli, tādējādi amortizējot sākotnējo triecienu. Kad drošības spilveni sadursmē tiek

saspiesti, tie saplok. Sānu drošības spilvens parasti tiek piepūsts triecienu pusē.

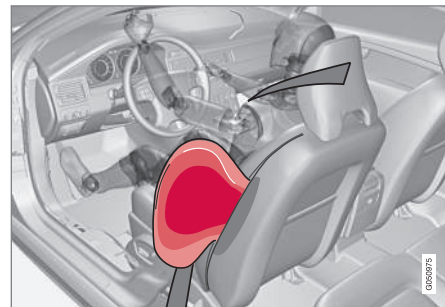

Vadītāja sēdeklis, stūre kreisajā pusē.

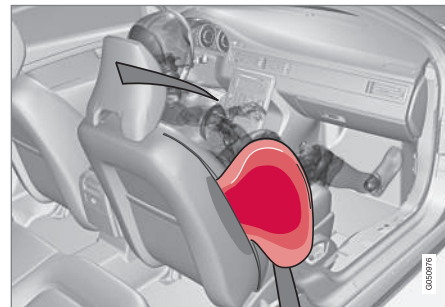

Blakussēdētāja sēdeklis, stūre kreisajā pusē.



BRĪDINĀJUMS

- Volvo iesaka šo nomaiņu uzticēt tikai autorizēta Volvo servisa darbiniekiem. Nepilnīgs SIPS spilvenu sistēmas remonts var izraisīt darbības kļūmes un nopietnus savainojumus.
- Nenovietojiet nekādus priekšmetus vietā starp sēdekļa ārmalu un durvju paneli, jo šī vieta ir nepieciešama, lai varētu izplesties sānu drošības gaisa spilvens.
- Volvo iesaka lietot tikai Volvo apstiprinātus sēdekļu pārvalkus. Citi sēdekļu pārvalki var traucēt sānu drošības gaisa spilvenu darbību.
- Sānu drošības gaisa spilveni papildina drošības jostu sniegto aizsardzību. Vienmēr piesprādzējiet drošības jostu.

Saistītā informācija

- Drošības gaisa spilvens vadītāja pusē (30 lpp.)
- Pasažiera drošības gaisa spilvens (31 lpp.)
- Sānu drošības gaisa spilvens (SIPS) - bērnu sēdekļi/sēdekļa paliktņi (35 lpp.)
- Sānu logu drošības aizkars (IC) (35 lpp.)

Sānu drošības gaisa spilvens (SIPS) - bērnu sēdekļi/sēdekļa paliktņi

sānu drošības gaisa spilveni (34 lpp.) nemazina automašīnas nodrošināto aizsardzību bērniem, kuri sēž bērnu sēdekļi vai uz sēdekļa paliktņa.

Bērnu sēdekli vai sēdekļa paliktņi (43 lpp.) drīkst novietot priekšējā pasažiera sēdekli tad, ja priekšējā pasažiera drošības gaisa spilvens nav aktivizēts (32 lpp.).

Saistītā informācija

- Pasažiera drošības gaisa spilvens (31 lpp.)
- Vispārīga informācija par bērnu drošību (42 lpp.)

Sānu logu drošības aizkars (IC)

Drošības aizsargs sadursmes laikā palīdz pasargāt vadītāja un priekšējā sēdekļa pasažiera galvu no trieciena pret salona iekšpusi.

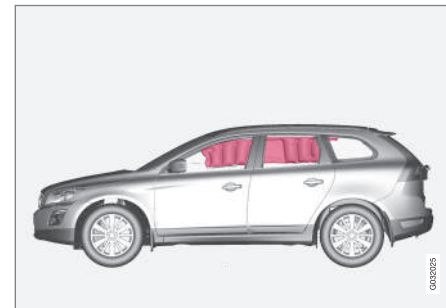

Sānu logu drošības (piepūšamie) aizkari IC (Inflatable Curtain) ir daļa no SIPS sistēmas (34 lpp.) un drošības gaisa spilvenu sistēmas (29 lpp.). Tie ir uzstādīti griestu apšuvumā abās jumta pusēs un pasargā automobiļa pasažierus, kas sēž ārējos sēdekļos. Pietiekami spēcīga sadursme iedarbina sensorus un drošības aizkari tiek piepūsti.



BRĪDINĀJUMS

Nekad nepakariniet vai nepiestipriniet smagus priekšmetus pie griestu rokturiem. Aķis ir paredzēts tikai vieglu apģērbu gabalu (nevis cietu priekšmetu, piemēram, lietussargu) pakarināšanai.

Neko nepieskrūvējiet vai neuzstādiat pie automobiļa griestiem, durvju statņiem vai sānu paneļiem. Tas var mazināt paredzēto aizsardzību. Volvo iesaka vienmēr izmantot tikai Volvo oriģinālās rezerves daļas, kas ir apstiprinātas izvietojumam šajās zonās.

BRĪDINĀJUMS

Nenovietojiet kravu augstāk par 50 mm zem durvju logu augšējās malas. Pretējā gadījumā griestu apdarē esošo aizkarveida drošības gaisa spilvenu sniegtā aizsardzība var pasliktināties.

BRĪDINĀJUMS

Aizkarveida drošības gaisa spilveni papildina drošības jostu sniegto aizsardzību. Vienmēr piesprādzējiet drošības jostu.

Saistītā informācija

- Vispārīga informācija par drošības jostām (25 lpp.)

Vispārīga informācija par WHIPS (kakla skriemeļu aizsardzība)

WHIPS (kakla skriemeļu aizsardzības sistēma) aizsargā pret kakla skriemeļu traumām. Šo sistēmu veido enerģiju absorbējošas atzveltnes un speciāli konstruēti priekšējo sēdekļu galvas balsti.

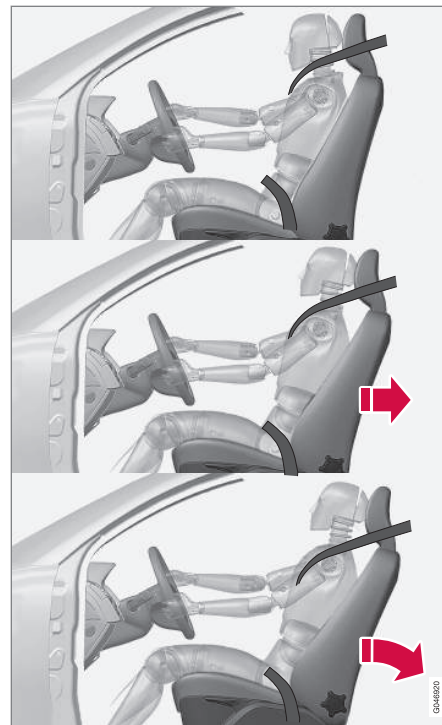

WHIPS sistēma tiek aktivizēta aizmugures sadursmē, kurā ietekme ir sadursmes leņķim un ātrumam, kā arī sadursmē iesaistītā transporta līdzekļa tehniskajiem parametriem.



BRĪDINĀJUMS

WHIPS sistēma papildina drošības jostu sniegto aizsardzību. Vienmēr piesprādzējiet drošības jostu.

Sēdekļa īpašības

Aktivizējoties WHIPS sistēmai, priekšējo sēdekļu atzveltnes atkrit atpakaļ, mainot vadītāja un priekšējā pasažiera stāvokli. Tas samazina risku gūt kakla un sprandas ievainojumus.

BRĪDINĀJUMS

Nekādā gadījumā nepārveidojiet un nelabojiet sēdekli vai WHIPS sistēmu saviem spēkiem. Volvo iesaka jums sazināties ar Volvo pilnvarotu servisu.

Saistītā informācija

- WHIPS - bērnu sēdekļi (37 lpp.)
- WHIPS - sēdekļa pozīcija (37 lpp.)
- Vispārīga informācija par drošības jostām (25 lpp.)

WHIPS - bērnu sēdekļi

WHIPS sistēma (36 lpp.) nemazina automašīnas nodrošināto aizsardzību bērniem, kuri sēž bērnu sēdekļi vai uz sēdekļa paliktņa.

Bērnu sēdekli vai sēdekļa paliktņi (43 lpp.) drīkst novietot priekšējā pasažiera sēdekli tad, ja priekšējā pasažiera drošības gaisa spilvens nav aktivizēts (32 lpp.).

Saistītā informācija

- Vispārīga informācija par bērnu drošību (42 lpp.)

WHIPS - sēdekļa pozīcija

Lai nodrošinātu optimālu WHIPS sistēmas (36 lpp.) aizsardzību, vadītāja un pasažiera sēdekļa pozīcijai jābūt pareizi noregulētai un jānodrošina, lai sistēmas darbība netiktu traucēta.

Sēdēšanas pozīcija

Pirms braukšanas noregulējiet pareizu priekšējā sēdekļa (81 lpp.) pozīciju.

Maksimālas aizsardzības nolūkā vadītājam un blakussēdētājam jābūt sēdekļa vidū tā, lai starp galvu un galvas balstu būtu pēc iespējas mazāks attālums.

Funkcijas



Neatstājiet nekādus priekšmetus uz grīdas aiz vadītāja/blakussēdētāja sēdekļa, pretējā gadījumā var tikt kavēta WHIPS sistēmas darbība.

BRĪDINĀJUMS

Neiespiediet cietus priekšmetus starp aizmugurējā sēdekļa polsterējumu un priekšējo sēdekļu atzveltnēm. Pārļiecinieties, ka nav traucēta WHIPS sistēmas darbība.

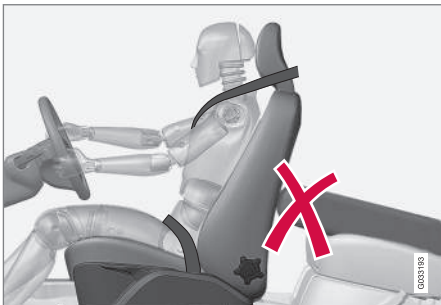

Nenovietojiet priekšmetus aizmugurējā sēdekļī, pretējā gadījumā var tikt kavēta WHIPS sistēmas darbība.

BRĪDINĀJUMS

Nolokot aizmugurējā sēdekļa atzveltni, attiecīgais priekšējais sēdeklis jāpabīda uz priekšu, lai tas nesaskartos ar nolocīto atzveltni.

BRĪDINĀJUMS

Ja sēdekļis ir bijis pakļauts ārkārtīgi liellam triecienam, piemēram, aizmugures sadursmei, WHIPS sistēma ir jāpārbauda. Volvo iesaka to pārbaudīt autorizētā Volvo servisā.

Pat ja šķiet, ka sēdekļis nav bojāts, WHIPS sistēmas aizsargspēja var būt daļēji zudusi.

Volvo iesaka sazināties ar autorizētu Volvo servisu, lai pārbaudītu sistēmu pat pēc nelielām aizmugures sadursmēm.

Pretapgāšanās aizsardzības sistēma (ROPS)

Volvo Roll-Over Protection System (ROPS) ir izstrādāta, lai samazinātu automobiļa apgāšanās risku un nodrošinātu vislabāko iespējamo aizsardzību šādā nelaimes gadījumā.

Šo sistēmu veido stabilitātes sistēma Roll Stability Control (RSC), kura līdz minimumam samazina automobiļa apgāšanās un bīstamas savēršanās risku strauja izvairīšanās manevra gadījumā vai tad, ja automobilis sāk slidēt.

RSC sistēmā tiek izmantots žirosensors, kurš reģistrē automobiļa sāniskā slīpuma leņķa izmaiņas. Šī informācija tiek izmantota, lai aprēķinātu automobiļa apgāšanās risku. Riska gadījumā iedarbojas ESC sistēma (190 lpp.), dzinēja griezes moments tiek samazināts un viens vai vairāki riteņi tiek Bremzēti, līdz automašīna atgūst stabilitāti.

BRĪDINĀJUMS

Parastos braukšanas apstākļos RSC sistēma uzlabo automašīnas vadāmību uz ceļa, bet to nevajadzētu uztvert kā iespēju palielināt ātrumu. Vienmēr ievērojiet parastos drošas braukšanas priekšnoteikumus.



Kad sistēmas izplešas

Sadursmes gadījumā Volvo dažādās personālās drošības sistēmas darbojas kopā, lai samazinātu traumu iespējamību.

Sistēma	Iedarbināta
Drošības jostu spriegotājs (28 lpp.) priekšējiem sēdekļiem	Frontālas sadursmes un/vai sadursmes ar triecienu no sāniem un/vai aizmugurējās sadursmes un/vai apgāšanās gadījumā
Drošības jostas spriegotājs, aizmugurējais sēdekļis	Frontālas sadursmes un/vai sānu trieciena, un/vai apgāšanās gadījumā
Drošības spilveni (Stūre (30 lpp.) un pasažiera drošības gaisa spilvens (31 lpp.))	Frontālā sadursmē ^A
Sānu drošības spilveni (SIPS) (34 lpp.)	Negadījumā ar triecienu no sāniem ^A

Sistēma	Iedarbināta
Sānu logu drošības aizsargs (IC) (35 lpp.)	Sānu sadursmes un/vai apgāšanās, un/vai dažu frontālo sadursmju gadījumā ^A
Kakla skriemeļu aizsardzība WHIPS (36 lpp.)	Sadursmē no aizmugures

^A Automobiļa virsbūve, arī nenostādājot drošības spilveniem, sadursmē var tikt ievērojami deformēta. Automobiļa drošības sistēmu darbību ietekmē vairāki apstākļi, piemēram, objekta, ar kuru notikusi sadursme, cietība un masa, automobiļa ātrums, trieciena leņķis u.c.

Ja drošības gaisa spilveni (29 lpp.) ir izpletušies, ievērojiet šādus ieteikumus:

- Automobiļa evakuēšana. Volvo iesaka to nogādāt Volvo pilnvarotā servisā. Nebrauciet, ja drošības spilveni ir atvērušies.
- Automobiļa drošības sistēmu komponentu maiņas veikšanu Volvo iesaka uzticēt Volvo pilnvarotam servisam.
- Noteikti sazinieties ar ārstu.

PIEZĪME

Drošības gaisa spilvena un jostas spriegotāja sistēmas tiek aktivētas tikai vienu reizi sadursmes laikā.

BRĪDINĀJUMS

Drošības spilvenu sistēmas vadības modulis atrodas viduskonsolē. Ja viduskonsolē ir iekļuvis ūdens vai cits šķidrums, atvienojiet akumulatora kabelus. Nemēģiniet iedarbināt automobili, jo var nostrādāt drošības spilveni. Automobiļa evakuācija. Volvo iesaka nogādāt automobili uz Volvo pilnvarotu servisu.

BRĪDINĀJUMS

Nekādā gadījumā nebrauciet, ja drošības gaisa spilveni ir izpletušies. Tie var apgrūtināt stūrēšanu. Var tikt bojātas arī citas drošības sistēmas. Ilgstoša atrašanās dūmos un putekļos, kas radušies drošības gaisa spilvenu izplešanās laikā, var izraisīt ādas un acu kairinājumu/savainojumus. Ja rodas kairinājums, izskalojiet acis ar aukstu ūdeni. Ātrā drošības gaisa spilvenu izplešanās un to audums var izraisīt berzi un ādas apdegumus.



Vispārīga informācija par drošības režīmu

Drošības režīms ir aizsardzības stāvoklis, kad sadursmes gadījumā var būt bojātas svarīgas automašīnas funkcijas, piemēram, degvielas padeves sistēma, kādas drošības sistēmas sensori vai bremžu sistēma.

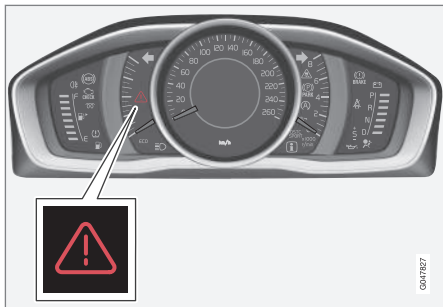

Analogā kombinētā instrumentu paneļa brīdinājuma trijstūris.

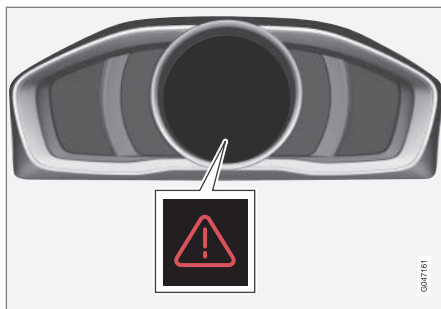

Brīdinājuma trijstūris digitālajā kombinētajā instrumentu panelī.

Ja automašīna ir iekļuvusi sadursmē, kombinētā instrumentu paneļa (64 lpp.) informācijas displejā var parādīties teksts **Drošības rež.** Sk. **rokasgr.** Tas nozīmē, ka ir samazinājusies automašīnas funkcionalitāte.

BRĪDINĀJUMS

Nekad nemēģiniet saremontēt savu automobili vai atiestatīt elektroniku pats, ja automobīlis ir bijis drošības režīmā. Tas var izraisīt ievainojumus vai neatbilstošu automobīļa sistēmu darbību. Automobīļa pārbaudi un atjaunošanu normālā statusā pēc tam, kad ticis parādīts **Drošības rež. Sk. rokasgr.**, Volvo iesaka uzticēt Volvo pilnvarotam servisam.

Saistītā informācija

- Drošības režīms - automašīna iedarbināšanas mēģinājums (41 lpp.)
- Drošības režīms - braukšana ar automašīnu (41 lpp.)



Drošības režīms - automašīna iedarbināšanas mēģinājums

Ja automašīnai ir iestatīts drošības režīms (40 lpp.), automašīnu var mēģināt iedarbināt, ja viss šķiet kā parasti un esat pārliecinājies, ka nenotiek degvielas noplūde.

Pirmkārt, pārbaudiet, vai no automašīnas neiztek degviela. Nedrīkst būt jūtama degvielas smaka.

Ja viss šķiet kārtībā un esat pārbaudījis, vai nenoplūst degviela, varat mēģināt iedarbināt automašīnu.

Izņemiet tālvadības pults atslēgu un atveriet vadītāja durvis. Ja parādās ziņojums par to, ka aizdedze ir ieslēgta, nospiediet iedarbināšanas pogu. Pēc tam aizveriet durvis un vēlreiz ievietojiet tālvadības pults atslēgu. Automašīna elektroniskā sistēma tagad mēģinās atgriezties normālā režīmā. Pēc tam mēģiniet iedarbināt automašīnu.

Ja displejā joprojām ir attēlots paziņojums **Drošības rež.** **Sk. rokasgr.**, tad ar automašīnu nedrīkst braukt vai to vilkt, tā vietā jāizmanto tehniskās palīdzības dienesta (315 lpp.) pakalpojums. Pat tad, ja mašīna šķiet braucama, slēpts defekts braucot var padarīt to nevadāmu.



BRĪDINĀJUMS

Nekādā gadījumā un nekādos apstākļos nemēģiniet iedarbināt automobili atkārtoti, ja parādās ziņojums **Drošības rež.** **Sk. rokasgr.** un ir jūtama degvielas smaka. Nekavējoties izkāpiet no automobiļa.



BRĪDINĀJUMS

Ja automobilis atrodas drošības režīmā, to nedrīkst vilkt. Tas ir jātransportē. Volvo iesaka to transportēt uz Volvo pilnvarotu servisu.

Saistītā informācija

- Drošības režīms - braukšana ar automašīnu (41 lpp.)

Drošības režīms - braukšana ar automašīnu

*Ja pēc tam, kad veikts mēģinājums iedarbināt automašīnu (41 lpp.), pēc **Normal mode** atiestatīšanas tiek rādīts **Drošības rež.** **Sk. rokasgr.**, automašīnu drīkst uzmanīgi izbraukt ārā no bīstamās zonas.*

Nepārvietojiet automašīnu tālāk nekā nepieciešams.

Saistītā informācija

- Vispārīga informācija par drošības režīmu (40 lpp.)



Vispārīga informācija par bērnu drošību

Visu vecumu un augumu bērniem automašīnā vienmēr jābūt pareizi nosēdinātiem. Nekādā gadījumā neļaujiet bērnam sēdēt klēpī pasażierim.

Volvo iesaka pārvadāt bērnus uz aizmuguri vērstā bērnu sēdekli pēc iespējas ilgāk, vismaz līdz 3-4 gadu vecumam, un pēc tam izmantot uz priekšu vērstu sēdekļa paliktni/ bērnu sēdekli līdz 10 gadu vecumam.

Bērnu sēdekļa novietojums automašīnā un aprīkojuma izvēle ir atkarīga no bērna svara un auguma; skatiet Bērnu sēdekļi (43 lpp.).

i PIEZĪME

Dažādu valstu noteikumi par bērnu izvietojumu automašīnās atšķiras. Pārbaudiet, kuri noteikumi ir spēkā jūsu valstī.

Volvo ir konkrēti jūsu automobilim paredzēts bērnu drošības aprīkojums (bērnu sēdekliši, sēdekļa paliktni un stiprināšanas ierīces). Lietojot Volvo bērnu drošības aprīkojumu, bērnam tiek nodrošināti optimāli apstākļi drošai braukšanai automobilī. Turklāt bērnu drošības aprīkojums ir piemērots un vienkārši lietojams.

i PIEZĪME

Ja rodas jautājumi par bērnu drošības aprīkojuma uzstādīšanu, sazinieties ar ražotāju, lai saņemtu skaidrākus norādījumus.

Bērnu drošības slēdži

Aizmugures durvis un aizmugures durvju logus* var bloķēt manuāli (184 lpp.) vai elektroniski (184 lpp.)* no iekšpuses atvērums.

Saistītā informācija

- Bērnu sēdekļi - atrašanās vieta (48 lpp.)
- Bērnu sēdekļi - ISOFIX (52 lpp.)
- Bērnu sēdekļi - augšējie stiprinājuma punkti (56 lpp.)



Bērnu sēdekļi

Bērnām jāsež ērti un droši. Nodrošiniet, lai bērnu sēdekļi tiktu lietoti pareizi.



Bērnu sēdekļi un drošības spilveni nav savietojami.

PIEZĪME

Lietojot bērnu drošības aprīkojumu, ir svarīgi izlasīt komplektā iekļautās uzstādīšanas instrukcijas.

BRĪDINĀJUMS

Nepiestipriniet bērnu sēdekļa siksnas sēdekļa horizontālajam regulēšanas stienim, atsperēm vai sliedēm un balstiem, kas atrodas zem sēdekļa. Asas malas var sabojāt siksnas.

Lai pareizi uzstādītu bērna sēdekli, izlasiet uzstādīšanas instrukciju.



Ieteicamie bērnu sēdekļi²

Masa	Priekšējais sēdekļis (ar deaktivētu drošības spilvenu)	Malējais aizmugurējais sēdekļis	Vidējais aizmugurējais sēdekļis
0 grupa maks. 10 kg 0+ grupa maks. 13 kg		Volvo mazuļu sēdekļītis (Volvo Infant Seat) - uz aizmuguri vērsts bērnu sēdekļītis, piestiprināms, izmantojot ISOFIX stiprinājuma sistēmu. Apstiprinātais tips: E1 04301146 (L)	
0 grupa maks. 10 kg 0+ grupa maks. 13 kg	Volvo mazuļu sēdekļītis (Volvo Infant Seat) – uz aizmuguri vērsts bērnu sēdekļītis, piestiprināms, izmantojot automobiļa drošības jostu. Apstiprinātais tips: E1 04301146 (U)	Volvo mazuļu sēdekļītis (Volvo Infant Seat) – uz aizmuguri vērsts bērnu sēdekļītis, piestiprināms, izmantojot automobiļa drošības jostu. Apstiprinātais tips: E1 04301146 (U)	Volvo mazuļu sēdekļītis (Volvo Infant Seat) – uz aizmuguri vērsts bērnu sēdekļītis, piestiprināms, izmantojot automobiļa drošības jostu. Apstiprinātais tips: E1 04301146 (U)
0 grupa maks. 10 kg 0+ grupa maks. 13 kg	Uz aizmuguri vērsts bērnu sēdekļītis – (Child Seat) uz aizmuguri vērsts bērnu sēdekļītis, piestiprināms, izmantojot automobiļa drošības jostu un siksnas. Apstiprinātais tips: E5 03135 (L)	Uz aizmuguri vērsts bērnu sēdekļītis – (Child Seat) uz aizmuguri vērsts bērnu sēdekļītis, piestiprināms, izmantojot automobiļa drošības jostu un siksnas. Apstiprinātais tips: E5 03135 (L)	Uz aizmuguri vērsts bērnu sēdekļītis – (Child Seat) uz aizmuguri vērsts bērnu sēdekļītis, piestiprināms, izmantojot automobiļa drošības jostu un siksnas. Apstiprinātais tips: E5 03135 (L)

² Izmantojot citus bērnu sēdekļiņus, jūsu automobilim ir jābūt iekļautam to ražotāja pievienotajā transportlīdzekļu sarakstā vai tam jābūt apstiprinātam kā universālam sēdeklim atbilstoši ECE R44 likuma prasībām.



Masa	Priekšējais sēdekļis (ar deaktivētu drošības spilvenu)	Malējais aizmugurējais sēdekļis	Vidējais aizmugurējais sēdekļis
0 grupa maks. 10 kg 0+ grupa maks. 13 kg	Universāli apstiprināti bērnu sēdekļi. (U)	Universāli apstiprināti bērnu sēdekļi. (U)	Universāli apstiprināti bērnu sēdekļi. (U)
1 grupa 9–18 kg	Uz aizmuguri vērsts/grozāms Volvo bērnu sēdekļītis (Volvo Convertible Child Seat) - uz aizmuguri vērsts bērnu sēdekļītis, piestiprināms, izmantojot automobiļa drošības jostu un siksnas. Apstiprinātais tips: E5 04192 (L)	Uz aizmuguri vērsts/grozāms Volvo bērnu sēdekļītis (Volvo Convertible Child Seat) - uz aizmuguri vērsts bērnu sēdekļītis, piestiprināms, izmantojot automobiļa drošības jostu un siksnas. Apstiprinātais tips: E5 04192 (L)	
1 grupa 9–18 kg	Uz aizmuguri vērsts bērnu sēdekļītis – (Child Seat) uz aizmuguri vērsts bērnu sēdekļītis, piestiprināms, izmantojot automobiļa drošības jostu un siksnas. Apstiprinātais tips: E5 03135 (L)	Uz aizmuguri vērsts bērnu sēdekļītis – (Child Seat) uz aizmuguri vērsts bērnu sēdekļītis, piestiprināms, izmantojot automobiļa drošības jostu un siksnas. Apstiprinātais tips: E5 03135 (L)	Uz aizmuguri vērsts bērnu sēdekļītis – (Child Seat) uz aizmuguri vērsts bērnu sēdekļītis, piestiprināms, izmantojot automobiļa drošības jostu un siksnas. Apstiprinātais tips: E5 03135 (L)
1 grupa 9–18 kg		Britax Fixway – uz aizmuguri vērsts bērnu sēdekļītis, stiprināms ar ISOFIX stiprinājumu sistēmu un siksnām. Apstiprinātais tips: E5 03171 (L)	



02 Drošība



Masa	Priekšējais sēdeklis (ar deaktivētu drošības spilvenu)	Malējais aizmugurējais sēdeklis	Vidējais aizmugurējais sēdeklis
1 grupa 9–18 kg	Universāli apstiprināti bērnu sēdekļi. (U)	Universāli apstiprināti bērnu sēdekļi. (U)	Universāli apstiprināti bērnu sēdekļi. (U)
2. grupa 15–25 kg	Uz aizmuguri vērsts/grozāms Volvo bērnu sēdekļītis (Volvo Convertible Child Seat) - uz aizmuguri vērsts bērnu sēdekļītis, piestiprināms, izmantojot automobiļa drošības jostu un siksnas. Apstiprinātais tips: E5 04192 (L)	Uz aizmuguri vērsts/grozāms Volvo bērnu sēdekļītis (Volvo Convertible Child Seat) - uz aizmuguri vērsts bērnu sēdekļītis, piestiprināms, izmantojot automobiļa drošības jostu un siksnas. Apstiprinātais tips: E5 04192 (L)	Uz aizmuguri vērsts/grozāms Volvo bērnu sēdekļītis (Volvo Convertible Child Seat) - uz aizmuguri vērsts bērnu sēdekļītis, piestiprināms, izmantojot automobiļa drošības jostu un siksnas. Apstiprinātais tips: E5 04192 (L)
2. grupa 15–25 kg	Uz aizmuguri vērsts/grozāms Volvo bērnu sēdekļītis (Volvo Convertible Child Seat) - uz priekšu vērsts bērnu sēdekļītis, piestiprināms, izmantojot automobiļa drošības jostu. Apstiprinātais tips: E5 04191 (U)	Uz aizmuguri vērsts/grozāms Volvo bērnu sēdekļītis (Volvo Convertible Child Seat) - uz priekšu vērsts bērnu sēdekļītis, piestiprināms, izmantojot automobiļa drošības jostu. Apstiprinātais tips: E5 04191 (U)	
Grupa 2/3 15–36 kg	Volvo sēdekļa paliktnis ar atzveltni (Volvo Booster Seat with backrest). Apstiprinātais tips: E1 04301169 (UF)	Volvo sēdekļa paliktnis ar atzveltni (Volvo Booster Seat with backrest). Apstiprinātais tips: E1 04301169 (UF)	Volvo sēdekļa paliktnis ar atzveltni (Volvo Booster Seat with backrest). Apstiprinātais tips: E1 04301169 (UF)



Masa	Priekšējais sēdekļis (ar deaktivētu drošības spilvenu)	Malējais aizmugurējais sēdekļis	Vidējais aizmugurējais sēdekļis
Grupa 2/3 15–36 kg	Sēdekļa paliktnis ar atzveltni un bez tās (Booster Cushion with and without backrest). Apstiprinātais tips: E5 04216 (UF)	Sēdekļa paliktnis ar atzveltni un bez tās (Booster Cushion with and without backrest). Apstiprinātais tips: E5 04216 (UF)	Sēdekļa paliktnis ar atzveltni un bez tās (Booster Cushion with and without backrest). Apstiprinātais tips: E5 04216 (UF)
Grupa 2/3 15–36 kg		Integrētais sēdekļa paliktnis (Integrated Booster Cushion) - pieejams kā rūpniecā uzstādīts papild-aprikojums. Apstiprinātais tips: E5 04189 (B)	

L: piemērots specifiskiem bērnu sēdekļiem. Šie bērnu sēdekļi var būt paredzēti lietošanai īpašā automobiļa modelī, ierobežotās vai daļēji ierobežotās kategorijās.

U: piemērots universāli apstiprinātiem bērnu sēdekļiem šajā svara kategorijā.

UF: piemērots uz priekšu vērstiem, universāli apstiprinātiem bērnu sēdekļiem šajā svara kategorijā.

B: iebūvēti bērnu sēdekļi, kas apstiprināti lietošanai šajā svara kategorijā.

Saistītā informācija

- Bērnu sēdekļi - atrašanās vieta (48 lpp.)
- Bērnu sēdekļi - augšējie stiprinājuma punkti (56 lpp.)
- Bērnu sēdekļi - ISOFIX (52 lpp.)
- Vispārīga informācija par bērnu drošību (42 lpp.)

Bērnu sēdekļi - atrašanās vieta

Ja blakussēdētāja drošības gaisa spilvens ir aktivizēts (43 lpp.), vienmēr uzstādiat bērnu sēdekļus vai sēdekļa paliktņus (32 lpp.) aizmugurējā sēdekli. Ja bērns sēž priekšējā pasažiera sēdekli, viņš var gūt smagus savainojumus, drošības spilvenam izplešoties.

Pasažiera drošības gaisa spilvena brīdinājuma uzlīme automašīnā atrodas vienā no šīm divām vietām:



1. variants: drošības gaisa spilvena uzlīmes atrašanās vieta uz pasažiera sānu saulesarga.



2. variants: drošības gaisa spilvena uzlīmes atrašanās vieta uz pasažiera sānu durvju statņa. Drošības gaisa spilvena uzlīme kļūst redzama, atverot pasažiera durvis.

Jūs drīkstat novietot:

- bērnu sēdekli/sēdekļa paliktņi priekšējā pasažiera sēdekli, ja pasažiera drošības gaisa spilvens nav aktivizēts.
- viens vai vairāki bērnu sēdekļi/sēdekļa paliktņi aizmugurējā sēdekli.

BRĪDINĀJUMS

Nekādā gadījumā neuzstādiat uz aizmuguri vērstu bērnu sēdekli sēdvietā, kuru aizsargā aktivizēts drošības gaisa spilvens. Neievērojot šo padomu, varat apdraudēt bērna dzīvību vai radīt nopietnu traumu risku.

BRĪDINĀJUMS

Nekādā gadījumā bērnu nelieciet bērnu sēdekli vai uz sēdekļa paliktņa priekšējā sēdekli, ja ir aktivizēts drošības spilvens.

Nekādā gadījumā neļaujiet nevienam stāvēt vai sēdēt priekšējā pasažiera sēdekļa priekšā.

Bērni, kas īsāki par 140 cm, nekādā gadījumā nedrīkst sēdēt blakussēdētāja sēdekli, ja ir aktivizēts drošības spilvens.

Iepriekšminēto norādījumu neievērošana var apdraudēt dzīvību.

BRĪDINĀJUMS

Nedrīkst lietot sēdekļa paliktņus/bērnu sēdekļus ar tērauda stiprinājumiem vai citiem piederumiem, kas var atbalstīties pret drošības jostas sprādzes atvēršanas pogu, pretējā gadījumā drošības jostas sprādze var nejausi atsprādzēties.

Neļaujiet bērnu sēdekļa augšdaļai atbalstīties pret vējstiklu.

Saisītā informācija

- Vispārīga informācija par bērnu drošību (42 lpp.)
- Bērnu sēdekļi - augšējie stiprinājuma punkti (56 lpp.)
- Bērnu sēdekļi - ISOFIX (52 lpp.)



Bērnu sēdekļi - divpakāpju sēdekļa paliktņi*

Aizmugurējā sēdekļi integrētie sēdekļu paliktņi ļauj bērniem sēdēt ērti un droši.

Sēdekļa paliktņi ir speciāli konstruēti, lai nodrošinātu optimālu drošību. Kombinācijā ar drošības jostu (25 lpp.) tie ir apstiprināti bērniem, kuru svars ir starp 15 un 36 kg un kuru garums ir vismaz 95 cm.



Pareiza pozīcija, drošības jostai jābūt pārvilkta pār plecu.



Nepareiza pozīcija, galvas balsts jānoregulē galvas augstumā, un drošības josta nedrīkst atrasties zem pleca.

Pirms braukšanas pārliecinieties, vai:

- integrētais divpakāpju sēdekļa paliktņi ir pareizi novietots atbilstoši tabulas informācijai (50 lpp.) un nostiprināts fiksētā pozīcijā
- drošības josta atrodas saskarē ar bērna ķermeni un tā nav vajīga vai sagriezusi
- drošības josta neatrodas šķērsām pāri bērna kaklam vai zem pleciem (skatiet iepriekšējos attēlus)
- drošības jostas klēpja daļa ir novietota zem pāri iegurnim, nodrošinot optimālu aizsardzību.

Sēdekļa paliktņa līmeņu regulēšanu veic, to paceļot (50 lpp.) un nolaižot (51 lpp.).

⚠ BRĪDINĀJUMS

Volvo iesaka remontu vai maiņu veikt tikai Volvo pilnvarotā servisā. Neveiciet nekādus pārveidojumus vai papildinājumus sēdekļa paliktņim. Ja iebūvētais sēdekļa paliktņi ir bijis pakļauts lielai slodzei, piemēram, sadursmes gadījumā, jānomaina viss sēdekļa paliktņi. Pat tad, ja sēdekļa paliktņi neizskatās bojāti, tas var nenodrošināt atbilstošu aizsardzības līmeni. Sēdekļa paliktņi ir jānomaina arī tad, ja tas ir ļoti nodilis.

⚠ BRĪDINĀJUMS

Ja netiek ievērotas divpakāpju sēdekļa paliktņa lietošanas instrukcijas, bērns var negadījumā gūt nopietnas traumas.



Divpakāpju sēdekļa paliktnis* - pacelšana

Aizmuģurējā sēdekli integrēto sēdekļa paliktni (49 lpp.) var salocīt divos līmeņos. Tas, cik līmeņos ir jāsaliec sēdekļa paliktnis, ir atkarīgs no bērna svara.

	1 pakāpe	2 pakāpes
Masa	22-36 kg	15-25 kg

1 pakāpe³



- 1 Lai nolaistu sēdekļa paliktni, pavelciet rokturi uz priekšu un uz augšu.



- 2 Piespiediet sēdekļa paliktni atpakaļ, līdz tas nofiksējas.

2 pakāpes⁴

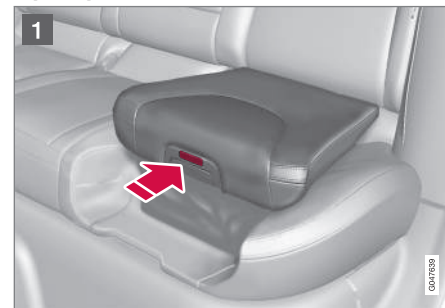

- 1 Sāciet no zemākās pakāpes. Nospiediet taustiņu.

³ Apakšējais līmenis.

⁴ Augšējais līmenis.



- 2 Paceliet sēdekļa paliktni aiz priekšējās malas un piespiediet to atpakaļ pret atzveltni, lai tas fiksētos.

i PIEZĪME

Sēdekļa paliktni nevar noregulēt no 2. pakāpes uz 1. pakāpi. Tas vispirms jāatiestata, līdz galam nolokot uz leju (51 lpp.) sēdekļa polsterējumā.

Saistītā informācija

- Divpakāpju sēdekļa paliktnis* - nolaišana (51 lpp.)

Divpakāpju sēdekļa paliktnis* - nolaišana

Aizmugurējā sēdekļa integrēto sēdekļa paliktni (49 lpp.) var noliekt no augšējā vai apakšējā līmeņa pilnīgi nolaistā pozīcijā sēdekļa polsterējumā. Taču nav iespējams noregulēt sēdekļa paliktni no augstākās pakāpes uz zemāko pakāpi.



- 1 Lai atbrīvotu paliktni, pavelciet rokturi uz priekšu.

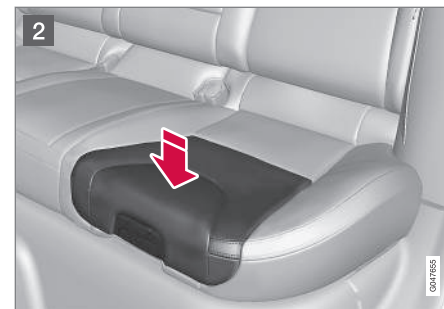

- 2 Nospiediet ar roku uz leju paliktna vidusdaļu, lai to nofiksētu.

i SVARĪGI

Pirms nolaišanas pārbaudiet, vai brīvajā vietā zem sēdekļa paliktna nav atstāti nenostiprināti priekšmeti (piem., rotaļlietas).

i PIEZĪME

Lai nolocītu aizmugures atzveltni, vispirms jānolaiž sēdekļa paliktnis.

Saistītā informācija

- Divpakāpju sēdekļa paliktnis* - pacelšana (50 lpp.)



Bērnu sēdekļi - ISOFIX

ISOFIX ir automašīnas bērnu sēdekļu (43 lpp.) stiprinājumu sistēma, kas ir balstīta uz starptautiskiem standartiem.

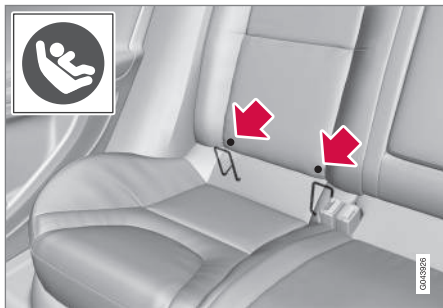

Montāžas punkti ISOFIX stiprinājumiem bērnu sēdekļiem ir paslēpti aiz aizmugurējo ārējo sēdekļu atzveltnes apakšējās daļas.

Montāžas punktu atrašanās vietas ir norādītas ar simboliem atzveltnu polsterējumā (skatiet iepriekšējo attēlu).

Piespiediet sēdekļa spilvenu uz leju, lai piekļūtu montāžas punktiem.

Pievienojot bērnu sēdekli ISOFIX stiprinājuma punktiem, vienmēr ievērojiet ražotāja sniegtās uzstādīšanas instrukcijas.

Saistītā informācija

- ISOFIX - auguma kategorijas (52 lpp.)
- ISOFIX - bērnu sēdekļu tipi (54 lpp.)

- Vispārīga informācija par bērnu drošību (42 lpp.)

ISOFIX - auguma kategorijas

Bērnu sēdekļi, kas izmanto ISOFIX (52 lpp.) stiprinājumu sistēmu, iedalās auguma kategorijās, lai palīdzētu lietotājiem izvēlēties pareiza tipa bērnu sēdekli (54 lpp.).

Izmēra klase	Apraksts
A	Pilns izmērs, uz priekšu vērsts bērna sēdekļis
B	Samazināts izmērs (1. altern.), uz priekšu vērsts bērna sēdekļis
B1	Samazināts izmērs (2. altern.), uz priekšu vērsts bērnu sēdekļītis
C	Pilns izmērs, uz aizmuguri vērsts bērna sēdekļis
D	Samazināts izmērs, uz aizmuguri vērsts bērna sēdekļis
E	Uz aizmuguri vērsts zīdaiņa sēdekļītis
F	Šķērsenisks zīdaiņa sēdekļītis, kreisā puse
G	Šķērsenisks zīdaiņa sēdekļītis, labā puse



BRĪDINĀJUMS

Nekādā gadījumā nenovietojiet bērnu priekšējā pasažiera sēdekli, ja automašīna ir aprīkota ar aktivētu drošības gaisa spilvenu.

PIEZĪME

Ja ISOFIX bērnu sēdeklim nav izmēru klasifikācijas, automašīnas modelim jābūt norādītam bērnu sēdekļa ražotāja izstrādātajā automašīnu sarakstā.

PIEZĪME

Lai saņemtu informāciju par Volvo ieteiktajiem ISOFIX bērnu sēdekļiem, Volvo iesaka sazināties ar Volvo pilnvarotu izplatītāju.



ISOFIX - bērnu sēdekļu tipi

Bērnu sēdekļi ir dažādu izmēru – automobiļi ir dažādu izmēru. Tas nozīmē, ka ne visi bērnu

sēdekļi ir piemēroti visiem sēdekļiem visos automobiļu modeļos.

Bērnu sēdekļa veids	Masa	Izmēra klase	Pasažieru sēdekļi ISOFIX bērnu sēdekļu uzstādīšanai	
			Priekšējais sēdeklis	Malējais aizmugurējais sēdeklis
Zīdaiņa sēdekļītis šķērsenisks	maks. 10 kg	F	X	X
		G	X	X
Zīdaiņa sēdekļītis, uz aizmuguri vērsts	maks. 10 kg	E	X	Der (IL)
Zīdaiņa sēdekļītis, uz aizmuguri vērsts	maks. 13 kg	E	X	Der (IL)
		D	X	Der (IL)
		C	X	Der (IL)
Bērnu sēdekļītis, uz aizmuguri vērsts	9–18 kg	D	X	Der (IL)
		C	X	Der (IL)



Bērnu sēdekliša veids	Masa	Izmēra klase	Pasažieru sēdekļi ISOFIX bērnu sēdeklišu uzstādīšanai	
			Priekšējais sēdeklis	Malējais aizmugurējais sēdeklis
Uz priekšu vērsts bērnu sēdeklis	9–18 kg	B	X	Der ^A (IUL)
		B1	X	Der ^A (IUL)
		A	X	Der ^A (IUL)

X: ISOFIX pozīcija nav piemērota ISOFIX bērnu sēdekļiem šajā svara un/vai izmēra kategorijā.

IL: piemērots specifiskiem ISOFIX bērnu sēdekļiem. Šie bērnu sēdekļi var būt paredzēti lietošanai īpašā automobiļa modelī, ierobežotās vai daļēji ierobežotās kategorijās.

IUF: piemērots uz priekšu vērstiem ISOFIX bērnu sēdekļiem, kas ir universāli apstiprināti lietošanai šajā svara kategorijā.

^A Šai grupai Volvo iesaka uz aizmuguri vērstus bērnu sēdekļus.

Noteikti izvēlieties atbilstošas izmēra kategorijas (52 lpp.) bērnu sēdekli ar ISOFIX (52 lpp.) stiprinājumu sistēmu.



Bērnu sēdekļi - augšējie stiprinājuma punkti

Šai automašīnai ir augšējie stiprinājumu punkti dažiem uz priekšu vērštiem bērnu sēdekļiem (43 lpp.). Šie stiprinājumu punkti atrodas sēdekļu aizmugurē.

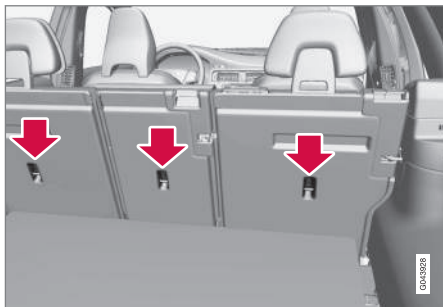

Augšējie stiprinājuma punkti galvenokārt ir paredzēti izmantošanai uz priekšu vērštiem bērnu sēdekļiem. Volvo iesaka maziem bērniem izmantot uz aizmuguri vērstus bērnu sēdekļus iespējami ilgi.

PIEZĪME

Nolokiet galvas balstus, lai atvieglotu šāda veida bērnu sēdekļa uzstādīšanu automašīnās, kuru ārmaļu sēdekļiem iespējams nolocīt galvas balstus.

PIEZĪME

Automašīnām, kas aprīkotas ar kravas pārsegu virs bagāžas nodalījuma, tas jānoņem, lai stiprinājuma punktiem varētu piesīpināt bērnu sēdekļus.

Plašāku informāciju par to, kā bērnu sēdekļītis jāpievelk pie augšējiem montāžas punktiem, skatiet sēdekļa izgatavotāja instrukcijās.

BRĪDINĀJUMS

Pirms nosprīgot bērnu sēdekļa siksnas stiprināšanas vietā, tās vienmēr jāizvelk cauri galvas balsta kāju atvērsumam.

Saistītā informācija

- Vispārīga informācija par bērnu drošību (42 lpp.)
- Bērnu sēdekļi - atrašanās vieta (48 lpp.)
- Bērnu sēdekļi - ISOFIX (52 lpp.)

03

KONTROLMĒRINSTRUMENTU PANELIS UN VADĪBAS IERĪCES

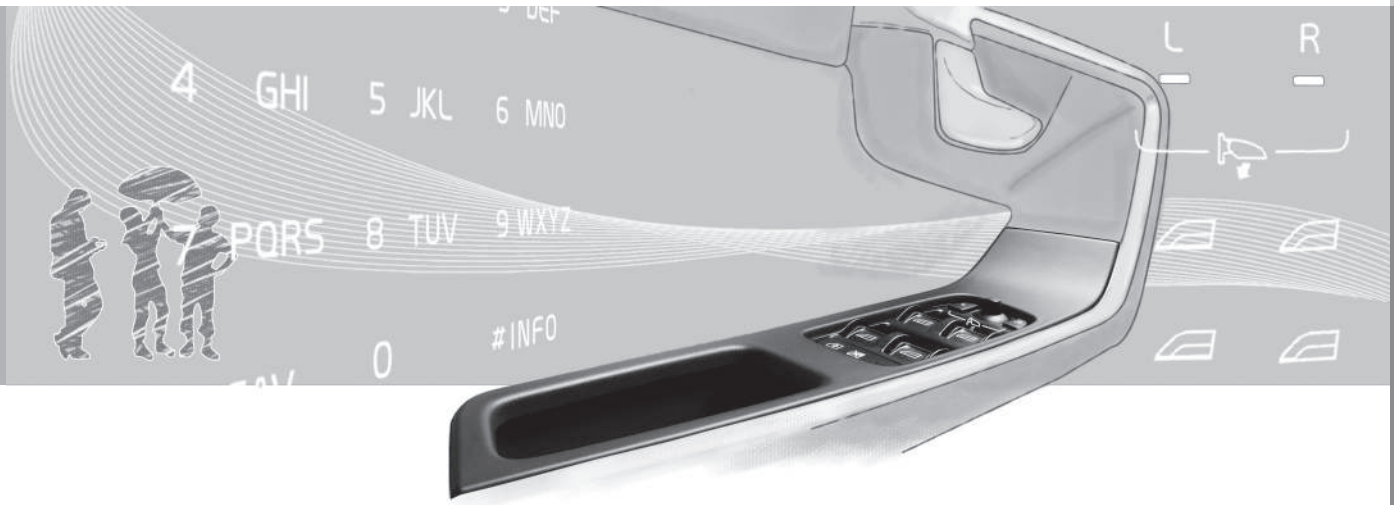



03 Kontrolmērinstrumentu panelis un vadības ierīces

Instrumenti un vadības slēdži, automašīna ar stūri kreisajā pusē - pārskats

*Pārskatā ir redzams, kur atrodas automašīnas
 displeji un vadības slēdži.*

03



Pārskats, automašīnas ar stūri kreisajā pusē

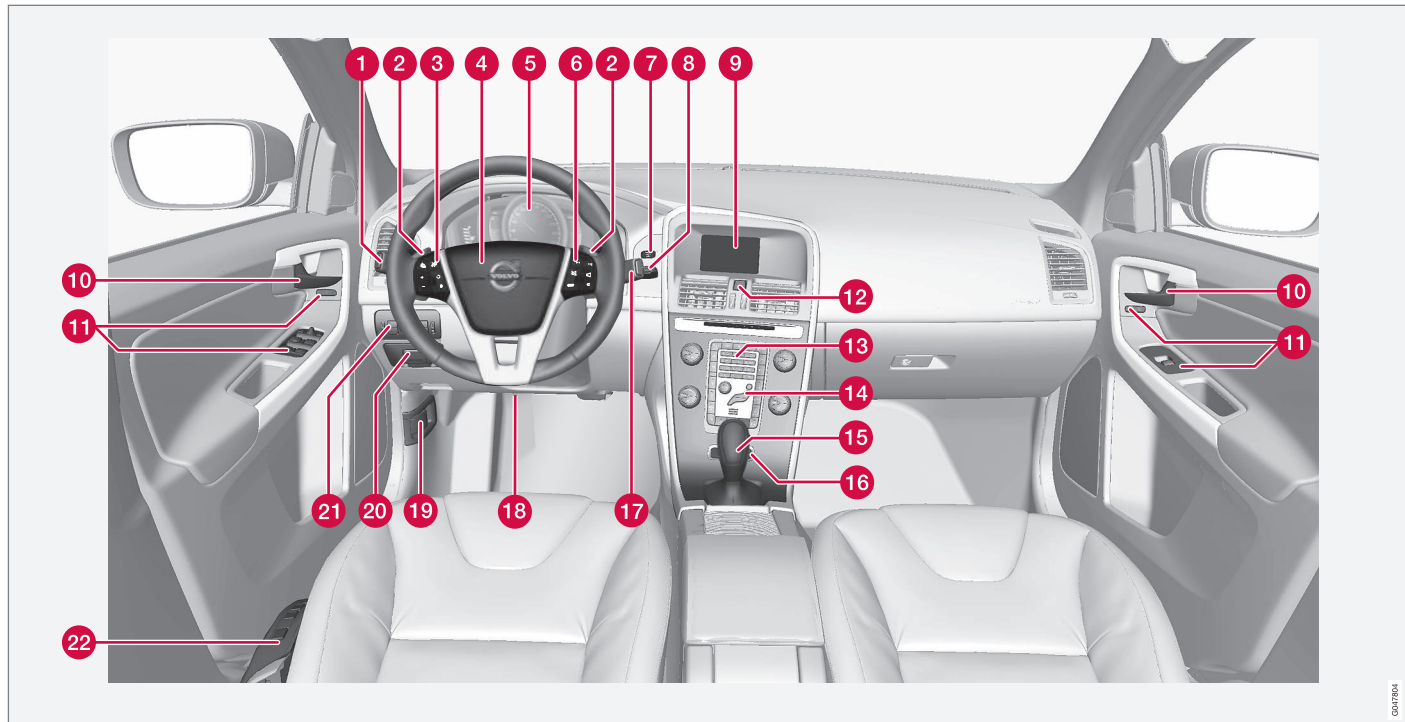



03 Kontrolmērinstrumentu panelis un vadības ierīces



	Funkcija	Skatiet
1	Izvēlnes un ziņojumi, pagrieziena rādītāji, tālās/tuvās gaismas, vadītāja infocentrs	(111 lpp.), (114 lpp.), (97 lpp.), (90 lpp.) un (124 lpp.).
2	Manuāla automātiskās pārnēsūmkārbas pārnēsūmuma pārslēgšana*	(271 lpp.).
3	Kruīza kontrole*	(198 lpp.) un (200 lpp.).
4	Skaņas signāls, drošības gaisa spilveni	(85 lpp.) un (29 lpp.).
5	Kombinētais instrumentu panelis	(64 lpp.).
6	Izvēlņu navigācija, audio vadība, tālruņa vadība*	(114 lpp.) un Sensus Infotainment pielikumu.
7	Taustiņš START/STOP ENGINE	(263 lpp.).
8	Aizdedzes slēdzis	(79 lpp.).

	Funkcija	Skatiet
9	Informācijas un izklaides sistēmas un izvēlņu rādījumu ekrāns	(114 lpp.) un Sensus Infotainment pielikumu.
10	Durvju rokturis	–
11	Vadības panelis	(178 lpp.), (184 lpp.), (102 lpp.) un (104 lpp.).
12	Avārijas gaismas signāls	(96 lpp.).
13	Informācijas un izklaides sistēmas un izvēlņu navigācijas vadības panelis	(114 lpp.) un Sensus Infotainment pielikumu.
14	Klimata kontroles vadības panelis	(133 lpp.).
15	Pārnēsūmuma pārslēgs	(269 lpp.) vai (271 lpp.).
16	Aktīvās šasijas vadības ierīces (Four-C)*	(190 lpp.).
17	Vējstikla tīrītāji un vējstikla mazgāšana	(100 lpp.).
18	Stūres pielāgošana	(85 lpp.).

	Funkcija	Skatiet
19	Dzinēja pārsega atvērējs	(354 lpp.).
20	Stāvbremze	(292 lpp.).
21	Priekšējo lukturu vadības iekārta, degvielas tvertnes aizvērtna un bagāžnieka vāka atvērējs	(87 lpp.), (299 lpp.) un (180 lpp.).
22	Sēdekļu regulēšana*	(82 lpp.).

Saistītā informācija

- Āra temperatūras mērierīce (73 lpp.)
- Brauciena odometrs (73 lpp.)
- Pulkstenis (74 lpp.)



Instrumenti un vadības slēdži, automašīna ar stūri labajā pusē - pārskats

*Pārskatā ir redzams, kur atrodas automašīnas
 displeji un vadības slēdži.*

03



03 Kontrolmērinstrumentu panelis un vadības ierīces



Pārskats, automobiļi ar stūri labajā pusē

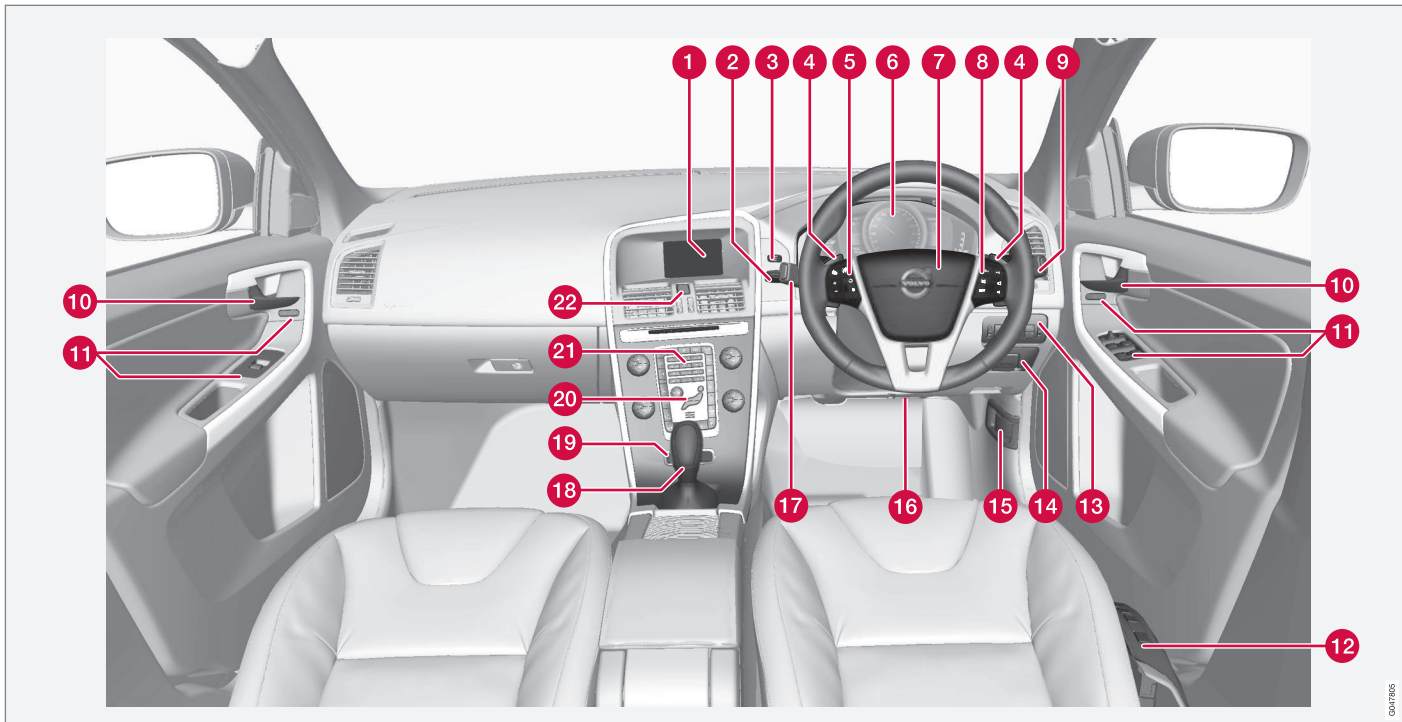

GM/1105

03



	Funkcija	Skatiet
1	Informācijas un izklaides sistēmas un izvēlņu rādījumu ekrāns	(114 lpp.) un Sensus Infotainment pielikumu.
2	Aizdedzes slēdzis	(79 lpp.).
3	Taustiņš START/STOP ENGINE	(263 lpp.).
4	Manuāla automātskārs pārnēsmaukārbas pārnēsmaumu pārslēgšana*	(271 lpp.).
5	Kruiza kontrole*	(198 lpp.) un (200 lpp.).
6	Kombinētais instrumentu panelis	(64 lpp.).
7	Skaņas signāls, drošības gaisa spilveni	(85 lpp.) un (29 lpp.).
8	Izvēlņu navigācija, audio vadība, tālruna vadība*	(114 lpp.) un Sensus Infotainment pielikumu.
9	Vējstikla tīrītāji un vējstikla mazgāšana	(100 lpp.).
10	Durvju rokturis	–

	Funkcija	Skatiet
11	Vadības panelis	(178 lpp.), (184 lpp.), (102 lpp.) un (104 lpp.).
12	Sēdekļu regulēšana*	(82 lpp.).
13	Priekšējo lukturu vadības iekārta, degvielas tvertnes aizvērta un bagāžnieka vāka atvērējs	(87 lpp.), (299 lpp.) un (180 lpp.).
14	Stāvbremze	(292 lpp.).
15	Dzinēja pārsega atvērējs	(354 lpp.).
16	Stūres pielāgošana	(85 lpp.).
17	Izvēlnes un ziņojumi, pagrieziena rādītāji, tālās/tuvās gaismas, vadītāja infocentrs	(111 lpp.), (114 lpp.), (97 lpp.), (90 lpp.) un (124 lpp.).
18	Pārnēsmaumu pārslēgs	(269 lpp.) vai (271 lpp.).
19	Aktīvās šasijas vadības ierīces (Four-C)*	(190 lpp.).

	Funkcija	Skatiet
20	Klimata kontroles vadības panelis	(133 lpp.).
21	Informācijas un izklaides sistēmas un izvēlņu navigācijas vadības panelis	(114 lpp.) un Sensus Infotainment pielikumu.
22	Avārijas gaismas signāls	(96 lpp.).

Saistītā informācija

- Āra temperatūras mērierice (73 lpp.)
- Brauciena odometrs (73 lpp.)
- Pulkstenis (74 lpp.)

Kombinētais instrumentu panelis

Kombinētā instrumentu paneļa displejā ir redzama informācija par vairākām automašīnas funkcijām, kā arī paziņojumi.

- Analogais kombinētais instrumentu panelis - pārskats (64 lpp.)
- Digitālais kombinētais instrumentu panelis - pārskats (65 lpp.)
- Kombinētais instrumentu panelis - indikatoru simbolu nozīme (69 lpp.)
- Kombinētais instrumentu panelis - brīdinājuma simbolu nozīme (71 lpp.)

Analogais kombinētais instrumentu panelis - pārskats

Kombinētā instrumentu paneļa displejā ir redzama informācija par vairākām automašīnas funkcijām, kā arī paziņojumi.

Informācijas displejs

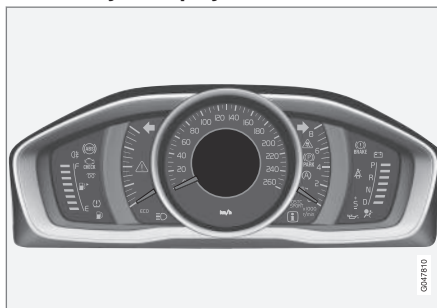

Informācijas displejs, analogais instrumentu panelis.

Kombinētā instrumentu paneļa displejā ir redzama informācija par vairākām automašīnas funkcijām, piemēram, kruīza kontroli un vadītāja infocentru, kā arī paziņojumi. Informācija tiek rādīta, izmantojot simbolus un tekstu. Zem displejā parādītajām funkcijām doti plašāki apraksti.

Mērierīces un indikatori

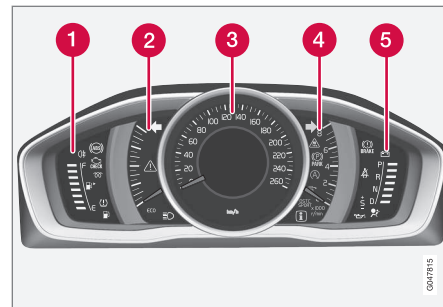

- 1 Degvielas daudzuma rādītājs. Kad indikatora rādījums pazeminās līdz tikai vienai baltajai atzīmei¹, izgaismojas zema degvielas līmeņa indikatora simbols dzeltenā krāsā. Skatiet arī Vadītāja infocentrs - papildu informācija (124 lpp.) un Piepildīšana ar degvielām (299 lpp.).
- 2 Eco meter Šī mērierīce sniedz informāciju par to, cik ekonomiski tiek vadīta automašīna. Jo augstāks skalas rādījums, jo ekonomiskāka ir automašīnas vadīšana.
- 3 Spidometrs

¹ Kad displeja paziņojums "Attālus līdz tukšai degv. tvertnei:" sāk rādīt "----", atzīme kļūst sarkana.



- 4 Tahometrs. Mēritājs rāda dzinēja apgriezienus tūkstošos apgr./min. (rpm).
- 5 Pārnesumu pārlēgšanas indikators²/
Pārnesumu pārlēgšanas indikators³ Skatiet arī Pārnesumu maiņas indikator* (270 lpp.), Automātiskā pārnesumkārbā - Geartronic* (271 lpp.) vai Automātiskā pārnesumkārbā - Powershift* (274 lpp.).

Indikatora un brīdinājuma simboli

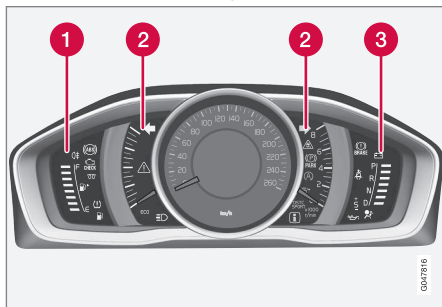

Indikatoru un brīdinājuma simboli, analogais instrumentu panelis.

- 1 Indikatoru simboli
- 2 Indikatora un brīdinājuma simboli
- 3 Brīdinājuma simboli⁴

² Manuālā pārnesumkārbā.

³ Automātiskā pārnesumkārbā.

⁴ Dažiem dzinēja variantiem nav sistēmas, kas brīdinātu par eļļas spiediena zudumu. Automašīnās, kas aprīkotas ar šiem variantiem, netiek izmantots zema eļļas spiediena simbols. Brīdinājums par zemu eļļas līmeni tiek parādīts kā displeja teksts. Plašāku informāciju skatiet Dzinēja eļļa - vispārīgi (357 lpp.).

Funkcionalitātes pārbaude

Visi indikatori un brīdinājuma simboli, izņemot simbolus informācijas displeja centrā, izgaismojas atslēgas pozīcijā II vai iedarbinot dzinēju. Pēc dzinēja palaišanas visiem simboliem jāizdzīst, izņemot stāvbremzes simbolu, kas izdzīst tikai tad, kad stāvbremze tiek atbrīvota.

Ja dzinēju neizdodas iedarbināt, vai ja funkcionalitātes pārbaude tiek veikta, kad atslēga atrodas pozīcijā II, tad visi simboli nodzīst dažu sekunžu laikā, izņemot simbolu, kas norāda uz kļūmēm automašīnas emisijas sistēmā, un zema eļļas spiediena simbolu.

Saistītā informācija

- Kombinētais instrumentu panelis (64 lpp.)
- Kombinētais instrumentu panelis - indikatoru simbolu nozīme (69 lpp.)
- Kombinētais instrumentu panelis - brīdinājuma simbolu nozīme (71 lpp.)

Digitālais kombinētais instrumentu panelis - pārskats

Kombinētā instrumentu paneļa displejā ir redzama informācija par vairākām automašīnas funkcijām, kā arī paziņojumi.

Informācijas displejs

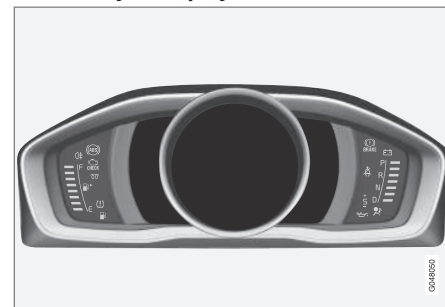

Informācijas displejs, digitālais instrumentu panelis*.

Kombinētā instrumentu paneļa displejā ir redzama informācija par vairākām automašīnas funkcijām, piemēram, kruīza kontroli un vadītāja infocentru, kā arī paziņojumi. Informācija tiek rādīta, izmantojot simbolus un tekstu. Zem displejā parādītajām funkcijām doti plašāki apraksti.





Mērierīces un indikatori

Digitālajam kombinētajam instrumentu panelim var izvēlēties alternatīvus motīvus. Iespējamie motīvi ir "Elegance", "Eco" un "Performance".

Motīvu var izvēlēties tikai laikā, kad darbojas dzinējs.

Lai atlasītu motīvu, nospiediet kreisās puses svirslēdža taustiņu **OK** un pēc tam atlasiet izvēlnes funkciju **Tēmas**, pagriežot sviras ikškratu. Nospiediet taustiņu **OK**. Pagrieziet ikškratu, lai atlasītu motīvu, un apstipriniet savu izvēli, nospiežot taustiņu **OK**.

Dažiem modeļu variantiem viduskonsoles ekrāna izskats mainās līdz ar kombinēta instrumentu paneļa motīva iestatījumu.

Instrumentu paneļa kontrasta režīmu un krāsu režīmu var iestatīt ar kreisās puses svirslēdzi.

Plašāku informāciju par izvēlnes pārvaldību skatiet Izvēlnes navigācija - kombinētais instrumentu panelis (111 lpp.).

Motīva, kā arī kontrasta režīma un krāsu režīma izvēli var saglabāt katras Tālvadības pults atslēgas atmiņā*, skatiet Tālvadības pults atslēga - personalizācija* (164 lpp.).

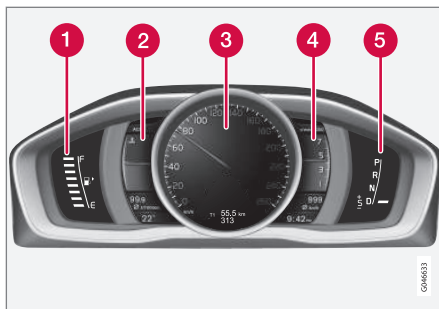

Mērierīces un indikatori, motīvs "Elegance".

- 1 Degvielas daudzuma rādītājs. Kad indikatora rādījums pazeminās līdz tikai vienai baltajai atzīmei⁵, izgaismojas zema degvielas līmeņa indikatora simbols dzeltenā krāsā. Skatiet arī Vadītāja infocentrs - papildu informācija (124 lpp.) un Piepildīšana ar degvielu (299 lpp.).
- 2 Dzinēja dzesēšanas šķidruma temperatūras rādītājs
- 3 Spidometrs
- 4 Tahometrs. Mēritājs rāda dzinēja apgriezienus tūkstošos apgr./min. (rpm).
- 5 Pārnesumu pārslēgšanas indikators⁶/Pārnesumu pārslēgšanas indikators⁷ Skatiet arī Pārnesumu maiņas indikators* (270 lpp.), Automātiskā pārnesumkārbā -

Geartronic* (271 lpp.) vai Automātiskā pārnesumkārbā - Powershift* (274 lpp.).

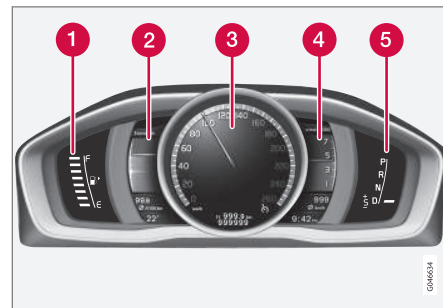

Mērierīces un indikatori, motīvs "Eco".

- 1 Degvielas rādītājs. Kad indikatora rādījums pazeminās līdz tikai vienai baltajai atzīmei⁵, izgaismojas zema degvielas līmeņa indikatora simbols dzeltenā krāsā. Skatiet arī Vadītāja infocentrs - papildu informācija (124 lpp.) un Piepildīšana ar degvielu (299 lpp.).
- 2 Eco guide. Skatiet arī Eco guide un Power guide* (68 lpp.).
- 3 Spidometrs
- 4 Tahometrs. Mēritājs rāda dzinēja apgriezienus tūkstošos apgr./min. (rpm).
- 5 Pārnesumu pārslēgšanas indikators⁶/Pārnesumu pārslēgšanas indikators⁷ Ska-

⁵ Kad displeja paziņojums "Attālums līdz tukšai degv. tvertnei:" sāk rādīt "----", atzīme kļūst sarkana.

⁶ Manuālā pārnesumkārbā.

⁷ Automātiskā pārnesumkārbā.



tiet arī Pārnesumu maiņas indikators* (270 lpp.), Automātiskā pārnesumkārbā - Geartronic* (271 lpp.) vai Automātiskā pārnesumkārbā - Powershift* (274 lpp.).

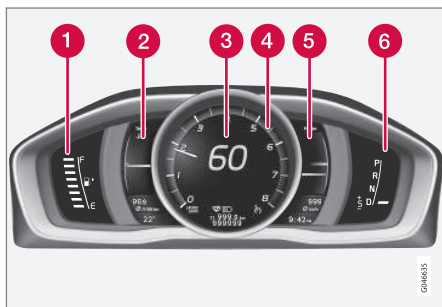

Mērierīces un indikatori, motīvs "Performance".

- 1 Degvielas rādītājs. Kad indikatora rādījums pazeminās līdz tikai vienai baltajai atzīmei⁵, izgaismojas zema degvielas līmeņa indikatora simbols dzeltenā krāsā. Skatiet arī Vadītāja infocentrs - papildu informācija (124 lpp.) un Piepildīšana ar degvielu (299 lpp.).
- 2 Dzinēja dzesēšanas šķidrums temperatūras rādītājs
- 3 Spidometrs

- 4 Tahometrs. Mēritājs rāda dzinēja apgriezienus tūkstošos apgr./min. (rpm).
- 5 Power guide. Skatiet arī Eco guide un Power guide* (68 lpp.).
- 6 Pārnesumu pārslēgšanas indikators⁶/ Pārnesumu pārslēgšanas indikators⁷ Skatiet arī Pārnesumu maiņas indikators* (270 lpp.), Automātiskā pārnesumkārbā - Geartronic* (271 lpp.) vai Automātiskā pārnesumkārbā - Powershift* (274 lpp.).

Indikatora un brīdinājuma simboli

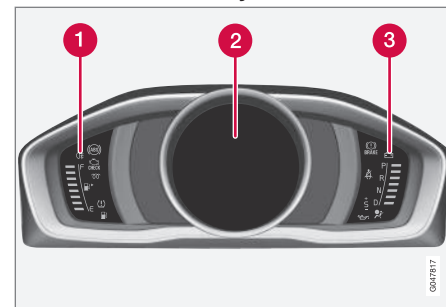

Indikatoru un brīdinājuma simboli, digitālais instrumentu panelis.

- 1 Indikatoru simboli
- 2 Indikatora un brīdinājuma simboli
- 3 Brīdinājuma simboli⁸

⁵ Kad displeja paziņojums "Attālums līdz tukšai degv. tvertnei:" sāk rādīt "----", atzīme kļūst sarkana.

⁶ Manuālā pārnesumkārbā.

⁷ Automātiskā pārnesumkārbā.

⁸ Dažiem dzinēja variantiem nav sistēmas, kas brīdinātu par eļļas spiediena zudumu. Automašīnās, kas aprīkotas ar šiem variantiem, netiek izmantots zema eļļas spiediena simbols. Brīdinājums par zemu eļļas līmeni tiek parādīts kā displeja teksts. Plašāku informāciju skatiet Dzinēja eļļa - vispārīgi (357 lpp.).



Funkcionalitātes pārbaude

Visi indikatori un brīdinājuma simboli, izņemot simbolus informācijas displeja centrā, izgaismojas atslēgas pozīcijā **II** vai iedarbinot dzinēju. Pēc dzinēja palaišanas visiem simboliem jādzīst, izņemot stāvbremzes simbolu, kas izdzīst tikai tad, kad stāvbremze tiek atbrīvota.

Ja dzinēju neizdodas iedarbināt, vai ja funkcionalitātes pārbaude tiek veikta, kad atslēga atrodas pozīcijā **II**, tad visi simboli nodzīst dažū sekunžu laikā, izņemot simbolu, kas norāda uz kļūmēm automašīnas emisijas sistēmā, un zema eļļas spiediena simbolu.

Saistītā informācija

- Kombinētais instrumentu panelis (64 lpp.)
- Kombinētais instrumentu panelis - indikatoru simbolu nozīme (69 lpp.)
- Kombinētais instrumentu panelis - brīdinājuma simbolu nozīme (71 lpp.)

Eco guide un Power guide*

Eco guide un Power guide ir divas kombinētā instrumentu paneļa (64 lpp.) mērierīces, kas palīdz vadītājam vadīt automašīnu, nodrošinot optimālu degvielas patēriņu.

Automašīna saglabā arī veikto braucienu statistiku, kuru var skatīt kā bloku diagrammu; skatiet Vadītāja infocentrs — braucienu statistika (125 lpp.).*

Eco guide

Šī mērierīce sniedz informāciju par to, cik ekonomiski tiek vadīta automašīna.

Lai skatītu šo funkciju, atlasiet motīvu "Eco"; skatiet Digitālais kombinētais instrumentu panelis - pārskats (65 lpp.).

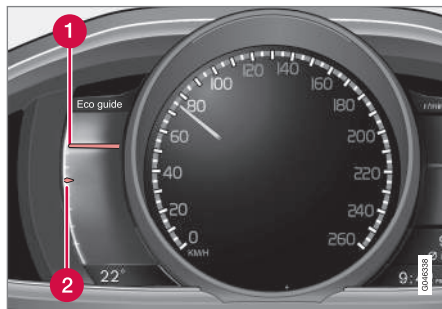

1 Pašreizējā vērtība

2 Vidējā vērtība

Pašreizējā vērtība

Pašreizējā vērtība tiek rādīta šeit - jo augstāks skalas rezultāts, jo labāk.

Pašreizējā vērtība tiek aprēķināta, balstoties uz ātrumu, dzinēja ātrumu, izmantoto dzinēja jaudu, kā arī kājas bremzes izmantošanu.

Ieteicams izmantot optimālo braukšanas ātrumu (50-80 km/h) un zemu dzinēja ātrumu. Ātruma palielināšanas un samazināšanas laikā rādītāji nokrītas.

Ļoti zemas pašreizējās vērtības izgaismo mērierīces sarkano zonu (ar nelielu laika nobīdi), kas norāda uz vāju ekonomiju un tādēļ no tām būtu jāizvairās.

Vidējā vērtība

Vidējā vērtība tiek lēnām parādīta pēc pašreizējās vērtības, un tā rāda, kā automašīnas ir vadīta pēdējā laikā. Jo augstāk skalā atrodas rādītāji, jo labāka automašīnas ekonomija ir sasniegta.

Power guide

Šī mērierīce rāda, cik daudz jaudas (Power) tiek ņemts no dzinēja, un cik daudz jaudas ir pieejams.

Lai skatītu šo funkciju, atlasiet motīvu "Performance"; skatiet Digitālais kombinētais instrumentu panelis - pārskats (65 lpp.).

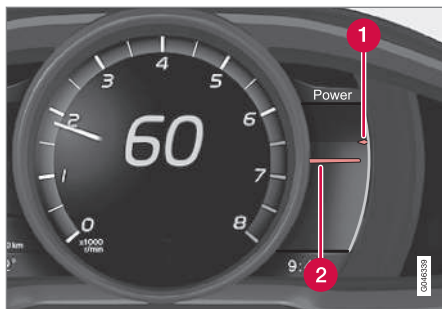

- 1 Pieejamā dzinēja jauda
- 2 Izmantotā dzinēja jauda

Pieejamā dzinēja jauda

Mazākais augšējais rādītājs rāda pieejamo dzinēja jaudu⁹. Jo augstāks ir skalas rezultāts, jo vairāk jaudas ir pieejams pašreizējā pārnesumā.

Izmantotā dzinēja jauda

Lielākais apakšējais rādītājs rāda izmantoto dzinēja jaudu, ⁹. Jo augstāks ir skalas rezultāts, jo vairāk jaudas tiek ņemts no dzinēja.

Liela atstarpe starp abiem rādītājiem norāda lielu jaudas rezervi.

Kombinētais instrumentu panelis - indikatoru simbolu nozīme

Indikatoru simboli brīdina vadītāju par to, ka funkcija ir aktivizēta, sistēma darbojas vai ir radusies kļūda vai atteice.

Indikatoru simboli

Simbols	Tehniskie parametri
	ABL sistēmas bojājums
	Emisijas sistēma
	ABS sistēmas bojājums
	Aizmugurējais miglas lukturis ieslēgts
	Stabilitātes sistēma, skatiet Elektroniskā stabilitātes vadība (ESC) - vispārīgi (190 lpp.)
	Stabilitātes sistēma, sporta režīms, skatiet Elektroniskā stabilitātes kontrole (ESC) – darbība (191 lpp.)
	Dzinēja iepriekšējās uzsildīšanas iekārta (dīzeļdzinējiem)
	Zems degvielas līmenis tvertnē

Simbols	Tehniskie parametri
	Informācija, nolasīt tekstu displejā
	Tālās gaismas iesl
	Kreisās puses pagriezienu rādītājs
	Labās puses pagriezienu rādītājs
	Eco- funkcija ir ieslēgta, skatiet ECO* (288 lpp.)
	Start/Stop, dzinējs ir automātiski izslēdzies; skatiet Start/Stop* - funkcijas un darbība (280 lpp.)
	Riepu gaisa spiediena sistēma, skatiet Riepu spiediena uzraudzības sistēma* (329 lpp.)

ABL sistēmas bojājums

Simbols izgaismojas ABL funkcijas (aktīvie pagriezienu lukturi) bojājuma gadījumā.

⁹ Jauda ir atkarīga no dzinēja ātruma.



Emisijas sistēma

Ja simbols izgaismojas pēc dzinēja iedarbināšanas, tas var norādīt, ka radusies kļūme automašīnas emisijas sistēmā. Brauciet uz servisu, lai veiktu pārbaudi. Volvo iesaka vērsties pēc palīdzības Volvo pilnvarotā servisā.

ABS sistēmas bojājums

Ja šis simbols iedegas, sistēma nedarbojas. Automašīnas parastā bremžu sistēma turpina darboties, bet bez ABS funkcijas.

1. Apturiet automobili drošā vietā un izslēdziet dzinēju.
2. Iedarbiniet dzinēju no jauna.
3. Ja simbols paliek izgaismots, brauciet uz servisu, lai pārbaudītu ABS sistēmu. Volvo iesaka vērsties Volvo pilnvarotā servisā.

Aizmugurējais miglas lukteris ieslēgts

Šis simbols iedegas, kad ir ieslēgts automašīnas aizmugurējais miglas lukteris.

Stabilitātes sistēma

Ja simbols mirgo, tas norāda uz to, ka stabilitātes sistēma pašlaik darbojas. Ja šis simbols deg pastāvīgi, sistēmā ir kļūme.

Stabilitātes sistēma, sporta režīms

Sporta režīms nodrošina aktivākas braukšanas baudījumu. Šī sistēma konstatē, vai akceleratora pedāļa un stūres kustības un pagriezīenu veikšana notiek aktīvāk nekā parasti, un atļauj veikt kontrolētu aizmugurējās daļas

buksēšanu līdz noteiktam brīdim, pirms tā iejaucas un stabilizē automobili. Šis simbols izgaismojas, kad ir aktivizēts sporta režīms.

Dzinēja iepriekšējās uzsildīšanas iekārta (dīzeļdzinējiem)

Šis simbols iedegas dzinēja iepriekšējās uzsildīšanas laikā. Priekšsildīšana pārsvarā notiek zemas temperatūras dēļ.

Zems degvielas līmenis tvertnē

Kad simbols izgaismojas, degvielas līmenis tvertnē ir zems, uzpildiet iespējami drīz.

Informācija, nolasīt tekstu displejā

Ja kāda no automašīnas sistēmām nedarbojas, kā paredzēts, informācijas displejā parādās šis informācijas simbols un teksts. Paziņojuma tekstu nodzēš ar taustiņu **OK**, skatiet Izvēlnes navigācija - kombinētais instrumentu panelis (111 lpp.), vai arī tas automātiski izzūd pēc kāda laika (laiks atkarīgs no tā, uz kuru funkciju tas norāda). Informācijas simbols var izgaismoties arī saistībā ar citiem simboliem.



PIEZĪME

Kad tiek parādīts apkopes paziņojums, simbolu un paziņojumu var notīrīt, nospiežot **OK** taustiņu. Pretējā gadījumā tie pēc laika izzudīs automātiski.

Tālās gaismas iesli

Šis simbols iedegas, kad ir ieslēgtas tālās gaismas un kad tālās gaismas zibsnī.

Labās/kreisās puses pagriezienu rādītājs

Kad tiek izmantots avārijas gaismas signāls, mirgo abi pagriezienu rādītāju simboli.

Funkcija Eco ieslēgta

Šis simbols izgaismojas, kad ir aktivizēta funkcija Eco.

Start/Stop

Simbols izgaismojas, kad dzinējs ir automātiski izslēdzies.

Riepu gaisa spiediena sistēma

Simbols izgaismojas, ja riepās ir zems gaisa spiediens vai riepu gaisa spiediena sistēmā ir radusies kļūme.



Atgādinājums – durvis nav aizvērtas

Ja kādas no durvīm nav aizvērtas pareizi, informācijas displejā izgaismojas informācijas vai brīdinājuma simbols un parādās skaidrojošs attēls. Tiklīdz iespējams, apturiet automašīnu drošā vietā un aizveriet neaizvērtas durvis.

 Ja automobilis brauc ar ātrumu, kas mazāks par apm. 7 km/h, izgaismojas informācijas simbols.

 Ja automobilis brauc ar ātrumu, kas lielāks par apm. 7 km/h, izgaismojas brīdinājuma simbols.

Ja dzinēja pārsegs¹⁰ nav aizvērts pareizi, informācijas displejā izgaismojas brīdinājuma simbols un parādās skaidrojošs attēls. Tiklīdz iespējams, apturiet automašīnu drošā vietā un aizveriet dzinēja pārsegu.

Ja aizmugures durvis nav aizvērtas pareizi, informācijas displejā izgaismojas informācijas simbols un parādās skaidrojošs attēls. Tiklīdz iespējams, apturiet automašīnu drošā vietā un aizveriet aizmugures durvis.

Saistītā informācija

- Kombinētais instrumentu panelis (64 lpp.)
- Kombinētais instrumentu panelis - brīdinājuma simbolu nozīme (71 lpp.)
- Digitālais kombinētais instrumentu panelis - pārskats (65 lpp.)

¹⁰ Tikai automobiļiem ar signalizāciju*.

Kombinētais instrumentu panelis - brīdinājuma simbolu nozīme

Brīdinājuma simboli brīdina vadītāju par to, ka visas svarīgās funkcijas ir aktivizētas vai ir radusies nopietna kļūda vai atteice.

Brīdinājuma simboli

Simbols	Tehniskie parametri
	Zems eļļas spiediens ^A
	Ieslēgta stāvbremze, digitālais instrumentu panelis
	Ieslēgta stāvbremze, analogais instrumentu panelis
	Drošības spilveni – SRS
	Drošības jostu atgādinātājs
	Ģenerators nelādē
	Bojājums bremžu sistēmā
	Brīdinājums

^A Dažiem dzinēja variantiem nav sistēmas, kas brīdinātu par eļļas spiediena zudumu. Automašīnās, kas aprīkotas ar šiem variantiem, netiek izmantots zema eļļas spiediena simbols. Brīdinājums par zemu eļļas līmeni tiek parādīts kā

displeja teksts. Plašāku informāciju skatiet Dzinēja eļļa - vispārīgi (357 lpp.).

Zems eļļas spiediens

Ja šis simbols iedegas braukšanas laikā, dzinēja eļļas spiediens ir pārāk zems. Nekavējoties apstādiniet dzinēju un pārbaudiet eļļas līmeni dzinējā, nepieciešamības gadījumā papildiniet eļļu. Ja simbols izgaismojas, bet eļļas līmenis ir normāls, sazinieties ar servisu. Volvo iesaka vērsties pēc palīdzības Volvo pilnvarotā servisā.

Stāvbremze novilkta

Šis simbols iedegas ar pastāvīgu gaismu, ja novilkta stāvbremze. Novelkot stāvbremzi, simbols mirgo, un pēc tam iedegas ar pastāvīgu gaismu.

Ja simbols mirgo jebkurā citā situācijā, tas nozīmē, ka radusies kļūme. Izlasiet ziņojumu informācijas displejā.

Plašāku informāciju skatiet Stāvbremze (292 lpp.).

Drošības spilveni – SRS

Ja šis simbols nenodziest vai izgaismojas braucot, tas nozīmē, ka drošības jostas sprādzē, SRS, SIPS vai IC sistēmā noteikts defekts. Nekavējoties brauciet uz servisu, lai veiktu sistēmu pārbaudi. Volvo iesaka vērsties pēc palīdzības Volvo pilnvarotā servisā.



Drošības jostu atgādinātājs

Šis simbols mirgo, ja kāds no priekšā sēdošajiem nav piesprādzējies drošības jostu vai ja kāds no aizmugurē sēdošajiem ir atsprādzējies drošības jostu.

Generators nelādē

Šis simbols iedegas braukšanas laikā, ja elektriskajā sistēmā atgadījies bojājums. Dodieties uz servisu. Volvo iesaka vērsties pēc palīdzības Volvo pilnvarotā servisā.

Bojājums bremžu sistēmā

Ja šis simbols deg, bremžu šķidrums ir pārāk zems. Apturiet automašīnu drošā vietā un pārbaudiet līmeni bremžu šķidruma tvertnē; skatiet Bremžu un sajūga šķidrums - līmenis (363 lpp.).

Ja bremžu un ABS simboli iedegas vienlaicīgi, iespējams, ka kļūme ir bremžu spēka sadalījuma sistēmā.

1. Apturiet automobili drošā vietā un izslēdziet dzinēju.

2. Iedarbiniet dzinēju no jauna.

- Ja abi simboli nodziest, turpiniet braukt.
- Ja simboli nenodziest, pārbaudiet šķidrums līmeni bremžu šķidruma tvertnē; skatiet Bremžu un sajūga šķidrums - līmenis (363 lpp.). Ja bremžu šķidruma līmenis ir normas robežās, bet simboli turpina izgaismoties, ar automobili drīkst ļoti uzmanīgi braukt līdz servisam, lai pārbaudītu bremžu sistēmu. Volvo iesaka vērsties pēc palīdzības Volvo pilnvarotā servisā.



BRĪDINĀJUMS

Ja bremžu šķidrums bremžu šķidruma tvertnē ir zem **MIN** līmeņa, nebrauciet tālāk, pirms neesat papildinājis bremžu šķidrumu.

Bremžu šķidruma zuduma iemeslu var noteikt servisā. Volvo iesaka sazināties ar Volvo pilnvarotu servisu.



BRĪDINĀJUMS

Ja vienlaikus ir izgaismots simbols BRAKE un ABS, pastāv risks, ka spēcīgas bremzēšanas laikā var izslīdēt automašīnas aizmugure.

Brīdinājums

Sarkanais brīdinājuma simbols iedegas, ja ir konstatēts bojājums, kas var ietekmēt drošību un/vai automašīnas vadāmību. Vienlaikus informācijas displejā redzams paskaidrojošais teksts. Simbols ir redzams tik ilgi, kamēr kļūme netiek novērsta, bet teksta paziņojumu var nodzēst, nospiežot taustiņu **OK**; skatiet IZVĒLNES navigācija - kombinētais instrumentu panelis (111 lpp.). Brīdinājuma simbols var izgaismoties arī saistībā ar citiem simboliem.

Darbība:

1. Apstājieties drošā vietā. Neturpiniet vadīt automašīnu.
2. Izlasiet ziņojumu informācijas displejā. Rikožieties saskaņā ar displejā redzamo ziņojumu. Nodzēsiet ziņojumu ar taustiņu **OK**.



Atgādinājums – durvis nav aizvērtas

Ja kādas no durvīm nav aizvērtas pareizi, informācijas displejā izgaismojas informācijas vai brīdinājuma simbols un parādās skaidrojošs attēls. Tiklīdz iespējams, apturiet automašīnu drošā vietā un aizveriet neaizvērtas durvis.

 Ja automobilis brauc ar ātrumu, kas mazāks par apm. 7 km/h, izgaismojas informācijas simbols.

 Ja automobilis brauc ar ātrumu, kas lielāks par apm. 7 km/h, izgaismojas brīdinājuma simbols.

Ja dzinēja pārsegs¹¹ nav aizvērts pareizi, informācijas displejā izgaismojas brīdinājuma simbols un parādās skaidrojošs attēls. Tiklīdz iespējams, apturiet automašīnu drošā vietā un aizveriet dzinēja pārsegu.

Ja aizmugures durvis nav aizvērtas pareizi, informācijas displejā izgaismojas informācijas simbols un parādās skaidrojošs attēls. Tiklīdz iespējams, apturiet automašīnu drošā vietā un aizveriet aizmugures durvis.

Saistītā informācija

- Kombinētais instrumentu panelis (64 lpp.)
- Kombinētais instrumentu panelis - indikatoru simbolu nozīme (69 lpp.)
- Digitālais kombinētais instrumentu panelis - pārskats (65 lpp.)

¹¹ Tikai automobiļiem ar signalizāciju*.

¹² Displeja izskats var mainīties atkarībā no instrumentu paneļa varianta.

Āra temperatūras mērierīce

Kombinētajā instrumentu panelī parādās āra temperatūras mērierīces rādījums.

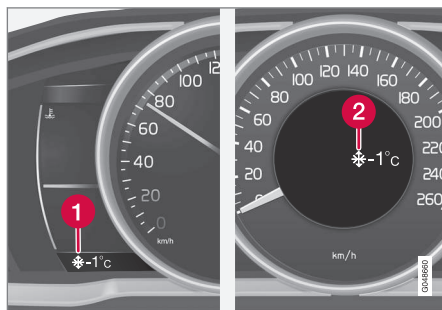

1 Āra temperatūras mērierīces rādījums, digitālais instrumentu panelis

2 Āra temperatūras mērierīces rādījums, analogais instrumentu panelis

Kad temperatūra ir no +2 °C līdz -5 °C, displejā izgaismojas sniegpārslīņas simbols. Tas brīdina par iespējamu ceļa apledošumu. Ja automobilis stāv, rādītājs var rādīt augstāku temperatūru nekā patiesībā.

Saistītā informācija

- Kombinētais instrumentu panelis (64 lpp.)

Brauciena odometrs

Kombinētajā instrumentu panelī parādās brauciena odometra rādījums.



Brauciena odometrs, digitālais instrumentu panelis

1 Brauciena odometra displejs¹²

Abus brauciena odometrus T1 un T2 lieto, lai izmēritu īsus attālumus. Attālums tiek parādīts displejā.

Pagrieziet kreisās puses svirslēdža ikšķratu, lai parādītu vajadzīgo mērierīci.

Turot nospiegtu kreisās puses svirslēdža taustiņu **RESET** (līdz notiek izmaiņas), tiek atiestatīts vadītāja infocentrs. Plašāku informāciju skatiet Vadītāja infocentrs - papildu informācija (124 lpp.).



Saistītā informācija

- Kombinētais instrumentu panelis (64 lpp.)

Pulkstenis

Kombinētajā instrumentu panelī parādās pulksteņa rādījums.



Pulkstenis, digitālais instrumentu panelis.

- 1 Displejs laika rādīšanai¹³

Pulksteņa iestatīšana

Pulksteni var regulēt izvēļņu sistēmā MY CAR, skatiet MY CAR (114 lpp.).

Saistītā informācija

- Kombinētais instrumentu panelis (64 lpp.)

Kombinētais instrumentu panelis — licences

Licence ir vienošanās par tiesībām veikt noteiktu darbību vai tiesībām izmantot kāda cita pilnvaras atbilstoši vienošanās noteikumiem un nosacījumiem. Turpmākais teksts ir Volvo vienošanās ar ražotāju/izstrādātāju angļu valodā.

Combined Instrument Panel Software Open Source Software Notice

This product uses certain free / open source and other software originating from third parties, that is subject to the GNU Lesser General Public License version 2 (LGPLv2), The FreeType Project License ("FreeType License") and other different and/or additional copy right licenses, disclaimers and notices. The links to access the exact terms of LGPLv2, and the other open source software licenses, disclaimers, acknowledgements and notices are provided to you below. Please refer to the exact terms of the relevant License, regarding your rights under said licenses. Volvo Car Corporation (VCC) offers to provide the source code of said free/open source software to you for a charge covering the cost of performing such distribution, such as the cost of media, shipping and handling, upon written request. Please contact your nearest Volvo Dealer.

¹³ Laiks tiek rādīts analogā instrumentu paneļa centrā.



The offer is valid for a period of at least three (3) years from the date of the distribution of this product by VCC / or for as long as VCC offers spare parts or customer support.

Portions of this product uses software copyrighted © 2007 The FreeType Project (www.freetype.org). All rights reserved.

Portions of this product uses software with Copyright © 1994–2013 Lua.org, PUC-Rio (<http://www.lua.org/>)



This product includes software under following licenses:

LGPL v2.1: <http://www.gnu.org/licenses/old-licenses/lgpl-2.1.html>

- GNU FriBidi
- DevIL

The FreeType Project License: <http://git.savannah.gnu.org/cgi/freetype/freetype2.git/tree/docs/FTL.TXT>

- FreeType 2

MIT License: <http://opensource.org/licenses/mit-license.html>

- Lua

Displeja simboli

Automobilā displejā redzami dažādi simboli. Simbolus iedala brīdinājuma, indikatoru un informācijas simbolos.

Tālāk ir parādīti visbiežāk sastopamie simboli un to nozīme, kā arī atsauce uz rokasgrāmatas vietu, kurā sniegta plašāka informācija.

 - sarkanais brīdinājuma simbols izgaismojas, ja ir konstatēta kļūme, kas var ietekmēt drošību un/vai automašīnas vadāmību. Vienlaikus kombinētā instrumentu paneļa informācijas displejā ir redzams paskaidrojošais teksts.



 - informācijas simbols izgaismojas kopā ar tekstu kombinētā instrumentu paneļa informācijas displejā, ja kādā no automašīnas sistēmām radusies nobīde. Informācijas simbols var izgaismoties arī saistībā ar citiem simboliem.

Brīdinājuma simboli kombinētajā instrumentu panelī

Simbols	Tehniskie parametri	Skatiet
	Zems eļļas spiediens	(71 lpp.)
	Stāvbremze novilkta	(71 lpp.), (292 lpp.)

Simbols	Tehniskie parametri	Skatiet
	Ieslēgta stāvbremze, alternatīvs simbols	(71 lpp.)
	Drošības spilveni – SRS	(28 lpp.), (71 lpp.)
	Drošības jostu atgādinātājs	(25 lpp.), (71 lpp.)
	Ģenerators nelādē	(71 lpp.)
	Bojājums bremžu sistēmā	(71 lpp.), (290 lpp.)
	Brīdinājums, drošības režīms	(28 lpp.), (40 lpp.), (71 lpp.), (274 lpp.)

Vadības simboli kombinētajā instrumentu panelī

Simbols	Tehniskie parametri	Skatiet
	ABL kļūme*	(69 lpp.), (94 lpp.)
	Emisijas sistēma	(69 lpp.)

03

* Papildaprīkojums/piederums; lai iegūtu plašāku informāciju, skatīt nodaļu "Ievads".



03 Kontrolmērinstrumentu panelis un vadības ierīces



Simbols	Tehniskie parametri	Skatiet
	ABS sistēmas bojājums	(69 lpp.), (290 lpp.)
	Aizmugurējais miglas lukturis ieslēgts	(69 lpp.), (95 lpp.)
	Stabilitātes sistēma, ESC (elektroniskā stabilitātes kontrole), palīg-sistēma braukšanai no kalna, piekabes stabilitātes palīgsistēma	(69 lpp.), (278 lpp.), (193 lpp.), (311 lpp.)
	Stabilitātes sistēma, sporta režīms	(69 lpp.), (193 lpp.)
	Dzinēja iepriekšējās uzsildīšanas iekārta (dīzeļdzinējiem)	(69 lpp.)
	Zems degvielas līmenis tvertnē	(69 lpp.), (145 lpp.)
	Informācija, nolasīt tekstu displejā	(69 lpp.)



Simbols	Tehniskie parametri	Skatiet
	Tālās gaismas iesl	(69 lpp.), (90 lpp.)
	Kreisā pagrieziena rādītāji	(69 lpp.)
	Labā pagrieziena rādītāji	(69 lpp.)
	Iedarbināšanas/izslēgšanas funkcija*, dzinējs ieslēdzas automātiski	(69 lpp.), (286 lpp.)
	Funkcija ECO* ieslēgta	(69 lpp.), (288 lpp.)
	Riepu gaisa spiediena sistēma*	(69 lpp.), (329 lpp.)

Informācijas simboli kombinētajā instrumentu panelī

Simbols	Tehniskie parametri	Skatiet
	Kruīza kontrole*	(198 lpp.)
	Adaptīvā kruīza kontrole*	(213 lpp.)

Simbols	Tehniskie parametri	Skatiet
	Adaptīvā kruīza kontrole*, laika intervāls	(200 lpp.), (203 lpp.)
	Adaptīvā kruīza kontrole*, Distances brīdinājums*	(205 lpp.), (215 lpp.)
	Radiolokācijas sensors*	(213 lpp.), (217 lpp.), (234 lpp.)
–	–	–
	Vējistikla sensors*, kameras sensors*, lāzera sensors*	(91 lpp.), (224 lpp.), (234 lpp.), (238 lpp.), (242 lpp.)
	Automātiskās bremzēšanas sistēma*, Distances brīdinājums* (Distance Alert), City Safety™, Sadursmes brīdinājuma sistēma*	(217 lpp.), (224 lpp.), (234 lpp.)



Simbols	Tehniskie parametri	Skatiet
	ABL sistēma*	(94 lpp.)
	Driver Alert sistēma*, Laiks atpūtai	(237 lpp.)
	Driver Alert sistēma*, Laiks atpūtai	(238 lpp.)
(P)!	Stāvbremze	(292 lpp.)
	Lietus sensors*	(100 lpp.)
	Aktīvās tālās gaismas - AHB (Active High Beam)*	(91 lpp.)
	Iedarbināšana/izslēgšana*	(286 lpp.)
	Iedarbināšana/izslēgšana*	(286 lpp.)

Simbols	Tehniskie parametri	Skatiet
	Driver Alert System*, brīdinājums par izbraukšanu no joslas (LDW)	(238 lpp.), (242 lpp.)
	Driver Alert sistēma*, Lane Departure Warning*	(240 lpp.)
	Driver Alert sistēma*, Lane Departure Warning*	(242 lpp.)
	Reģistrētā ātruma informācija*	(195 lpp.)
	Dzinēja un pasažieru salona sildītājs*	(145 lpp.)
	Dzinēja bloka sildītājs un pasažieru salona sildītājs* Nepieciešama apkope	(145 lpp.)

Simbols	Tehniskie parametri	Skatiet
	Aktivizēts taimeris*	(145 lpp.)
	Aktivizēts taimeris*	(145 lpp.)
	Izlādējies akumulators	(145 lpp.)
	Degvielas tvertnes aizvirts, labās puses	(299 lpp.)
	Pārnesumu maiņas indikators	(270 lpp.)
	Pārnesumu pozīcijas	(271 lpp.)
	Eļļas līmeņa mērīšana	(358 lpp.)
-	-	-



Jumta konsoles displeja informācijas simboli

Simbols	Tehniskie parametri	Skatiet
	Drošības jostu atgādinātājs	(27 lpp.)
	Drošības spilvens, blakussēdētāja sēdeklis, aktivēts	(32 lpp.)
	Drošības spilvens, blakussēdētāja sēdeklis, deaktivēts	(32 lpp.)

Saistītā informācija

- Kombinētais instrumentu panelis - indikatoru simbolu nozīme (69 lpp.)
- Kombinētais instrumentu panelis - brīdinājuma simbolu nozīme (71 lpp.)
- Paziņojumi - rīkošanās (114 lpp.)

Volvo Sensus

Volvo Sensus ir jūsu Volvo pieredzes centrs. Sensus nodrošina informāciju, izklaidi un funkcijas, kas atvieglo jūsu ikdienu.



Atrodoties automašīnā, vadītājs vēlas kontrolēt situāciju, un šodienas pasaulē tas nozīmē nodrošināt informāciju, sakarus un izklaidi jums vispiemērotākajā laikā. Sensus piedāvā visus mūsu risinājumus, kas ļauj izveidot saikni* ar ārpasauli, vienlaikus ļaujot intuitīvi vadīt visas automašīnas funkcijas.

Viduskonsoles rādījumu ekrānā Volvo Sensus apvieno un piedāvā vairāku automašīnas sistēmu funkcijas. Ar Volvo Sensus automobili var personalizēt, izmantojot nepārprotamu lietotāja interfeisu. Iestatījumus var veikt laukos Automašīnas iestatījumi, Audio un multivide, Klimata kontrole u.c.

Ar viduskonsoles taustiņiem un vadības slēdžiem vai stūres vadības tastatūru* var aktivēt vai deaktivēt funkcijas un veikt vairākus dažādus iestatījumus.

Nospiežot **MY CAR**, parādās visi ar braukšanu un automašīnas vadību saistītie iestatījumi, piemēram, City Safety, slēdzenes un signalizācija, automātiska ventilatora ātruma regulēšana, pulksteņa uzstādīšana u.c.

Nospiežot attiecīgo funkciju: **RADIO, MEDIA, TEL**, **NAV*** un **CAM***, var aktivizēt citus avotus, sistēmas un funkcijas, piemēram, AM, FM, CD, DVD*, TV*, Bluetooth®, navigāciju* un stāvvietā novietošanas palīgsistēmas kameru*.

Plašāku informāciju par visām funkcijām/sistēmām skatiet īpašnieka rokasgrāmatas vai tās pielikuma attiecīgajā sadaļā.

Pārskats

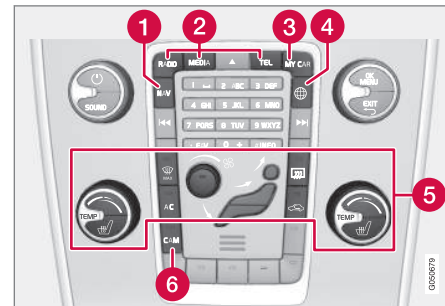

Viduskonsoles vadības panelis. Attēls ir shematisks - funkciju skaits un taustiņu izvietojums var



atšķirties atkarībā no izvēlēta aprīkojuma un tirgus.

- 1 Navigācija* - **NAV**, skatiet atsevišķu pielikumu (Sensus Navigation).
- 2 Audio un multivide - **RADIO, MEDIA, TEL***, skatiet atsevišķo pielikumu (Sensus Infotainment).
- 3 Funkciju iestatījumi - **MY CAR**, skatiet MY CAR (114 lpp.).
- 4 Automašīna ar interneta pieslēgumu - **globe icon***, skatiet atsevišķo pielikumu (Sensus Infotainment).
- 5 Klimata kontroles sistēma (127 lpp.).
- 6 Stāvvietā novietošanas kamera* (247 lpp.) – **CAM***.

Atslēgas pozīcijas

Tālvadības pults atslēgu var izmantot, lai ieskaitītu transportlīdzekļa elektrosistēmai dažādas režīmus/līmeņus, lai būtu pieejamas dažādas funkcijas; skatiet Atslēgas pozīcijas - dažādu līmeņu funkcijas (80 lpp.).



Aizdedzes slēdzis ar izvērstu/ievietotu tālvadības pults atslēgu.

! PIEZĪME

Automašīnām ar bezatslēgas* funkciju tālvadības pults atslēga nav jāievieto aizdedzes slēdzī, bet to var noglabāt, piemēram, kabatā. Lai saņemtu plašāku informāciju par bezatslēgas funkciju, skatiet Bezatslēgas vadība* (173 lpp.).

Tālvadības pults atslēgas ievietošana

1. Satveriet tālvadības pults atslēgu ar noņemamo atslēgas slēdzošo daļu un

ievietojiet tālvadības pults atslēgu aizdedzes slēdzī.

2. Pēc tam iespiediet tālvadības pults atslēgu līdz galam.

! SVARĪGI

Aizdedzes slēdzī esoši svešķermeņi var pasliktināt tā darbību vai sabojāt slēdzi.

Nemēģiniet iespiest tālvadības pults atslēgu, ja tā ir nepareizi pagriezta – satveriet to galu, kurā atrodas noņemamā atslēgas slēdzošā daļa; skatiet Noņemama atslēgas slēdzošā daļa - noņemšana/piesiprināšana (171 lpp.).

Tālvadības pults atslēgas izņemšana

Iestumiet tālvadības pults atslēgu iekšā, ļaujiet tai izbīdīties un pēc tam izvelciet to laukā no aizdedzes slēdža.



03 Kontrolmērinstrumentu panelis un vadības ierīces

Atslēgas pozīcijas - dažādu līmeņu funkcijas

Lai iespējotu ierobežota funkciju skaita izmantošanu laikā, kad dzinējs ir izslēgts, automašīnas elektrosistēmai var iestatīt 3 dažādus līmeņus — **0**, **I** un **II** — izmantojot tālvadības pults atslēgu. Visā īpašnieka rokasgrāmatā šie līmeņi ir apzīmēti kā "atslēgas pozīcijas".

Turpmākajā tabulā ir norādītas funkcijas, kas pieejamas katrā atslēgas pozīcijā/līmenī.

Līmenis	Funkcijas
0	<ul style="list-style-type: none"> Tiek apgaismots odometrs, pulkstenis un temperatūras rādītājs. Var regulēt elektriski vadāmos sēdekļus. Audiosistēmu var lietot ierobežotu laika periodu - skatiet Sensus Infotainment pielikumu.
I	<ul style="list-style-type: none"> Var lietot panorāmas jumtu, elektriskos logu pacelājus, salona 12 V kontaktligzdu, navigāciju, tālruni, ventilatoru un vējstikla tīrītājus.

Līmenis	Funkcijas
II	<ul style="list-style-type: none"> Iedegas priekšējie lukturi. Brīdinājuma un indikatoru lampiņas iedegas uz piecām sekundēm. Tiek aktivētas arī vairākas citas sistēmas. Taču sēdekļu elektrisko apsildi un aizmugurējā stikla apsildi var aktivēt tikai pēc dzinēja iedarbināšanas. <p>Šajā atslēgas pozīcijā tiek patērēts liels daudzums akumulatora enerģijas, tādēļ to nevajadzētu izmantot!</p>

Atslēgas pozīcijas/līmeņa izvēle

- Atslēgas pozīcija 0** - atslēdziet automašīnu - tas nozīmē, ka automašīnas elektrosistēma atrodas līmenī **0**.



PIEZĪME

Lai sasniegtu līmeni **I** vai **II** **neiedarbinot** dzinēju, **nenospiediet** bremžu/sajūga pedāli, kad gatavojaties ieslēgt šīs atslēgas pozīcijas.

- Atslēgas pozīcija I** - kad tālvadības pults atslēga ir līdz galam ievietota aizdedzes



slēdzi¹⁴, īsi nospiediet **START/STOP ENGINE**.

- **Atslēgas pozīcija II** - kad tālvadības pults atslēga ir līdz galam ievietota aizdedzes slēdzi¹⁴, turiet ilgāk¹⁵ nospiestu **START/STOP ENGINE**.
- **Atpakaļ atslēgas pozīcijā 0** - lai vēlreiz ieslēgtu atslēgas pozīciju **0** no pozīcijas **II** un **I**, īsi nospiediet **START/STOP ENGINE**.

Audio sistēma

Informāciju par audiosistēmas funkcijām, kas pieejamas, kad tālvadības pults atslēga ir izņemta, skatiet Sensus Infotainment pielikumā.

Dzinēja iedarbināšana un izslēgšana

Informāciju par dzinēja iedarbināšanu/izslēgšanu skatiet Dzinēja iedarbināšana (263 lpp.).

Vilkšana

Svarīgu informāciju par tālvadības pults atslēgu vilkšanas laikā skatiet Vilkšana (312 lpp.).

Saistītā informācija

- Atslēgas pozīcijas (79 lpp.)

Sēdekļi, priekšējie

Automašīnas priekšējiem sēdekļiem ir atšķirīgas iestatījumu opcijas, kas ļauj nodrošināt optimālu sēdēšanas komfortu.

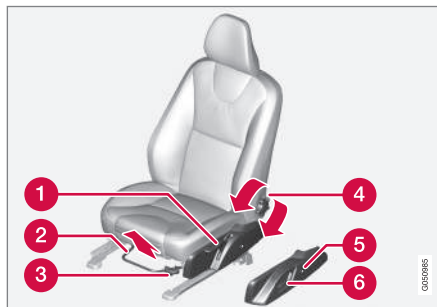

- 1 Sēdekļa pacelšana un nolaišana, sūknējiet uz augšu/uz leju.
- 2 Uz priekšu/atpakaļ: paceliet rokturi, lai noregulētu attālumu līdz stūrei un pedāļiem. Pārbaudiet, vai sēdekļis nofiksējas pēc stāvokļa izmaiņām.
- 3 Sēdekļa paliktņa priekšējās malas pacelšana/nolaišana*, sūknējiet uz augšu/uz leju.
- 4 Atzveltnes slīpuma regulēšana, pagrieziet ritenīti.

- 5 Mainiet gurnu atbalsta pozīciju*, nospiediet taustiņu.
- 6 Vadības panelis elektriski vadāms sēdeklim*, skatiet Sēdekļi, priekšējie - elektriski vadāmi* (82 lpp.).

BRĪDINĀJUMS

Noregulējiet vadītāja sēdekli, pirms sākt braukšanu - nekādā gadījumā nedariet to braukšanas laikā. Pārliecinieties, ka sēdekļi ir nofiksēti, lai nesavainotos straujas bremzēšanas vai negadījuma laikā.

Pasažiera sēdekļa atzveltnes nolaišana*¹⁶

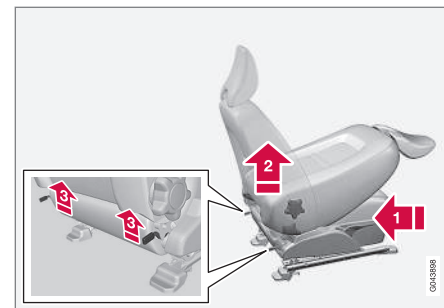

¹⁴ Nav nepieciešams automašīnām, kas aprīkotas ar bezatslēgas* funkciju.

¹⁵ Aptuveni 2 sekundes.

¹⁶ Attiecas tikai uz komforta sēdekļiem.



Pasažiera sēdekļa atzveltni var nolocīt uz priekšu, lai automašīnā varētu ievietot garus priekšmetus.

- 1 Pārvietojiet sēdekli uz priekšu un uz leju, cik vien tālu iespējams.
 - 2 Noregulējiet atzveltni vertikāli.
 - 3 Paceliet fiksatorus no atzveltnes aizmugures un salokiet to uz priekšu.
4. Pavelciet sēdekli uz priekšu tā, lai galvas balsts "fiksētos" zem cimdu nodalījuma.

Pacelšana notiek pretējā secībā.



BRĪDINĀJUMS

Pēc atzveltnes atliekšanas atpakaļ satveriet to un pārliecinieties, ka tā ir kārtīgi nofiksēta, lai novērstu savainojumu gūšanas risku straujas bremsēšanas vai sadursmes gadījumā.

Saistītā informācija

- Sēdekļi, priekšējie - elektriski vadāmi* (82 lpp.)
- Sēdekļi, aizmugures (83 lpp.)

Sēdekļi, priekšējie - elektriski vadāmi*

Automašīnas priekšējiem sēdekļiem ir atšķirīgas iestatījumu opcijas, kas ļauj nodrošināt optimālu sēdēšanas komfortu. Elektriski vadāmo sēdekli var pārbīdīt uz priekšu/atpakaļ un uz augšu/uz leju. Sēdekļa polsterējuma priekšējo malu var pacelt/nolaist. Var mainīt atzveltnes leņķi un gurnu atbalstu.*

Elektriski vadāms sēdeklis

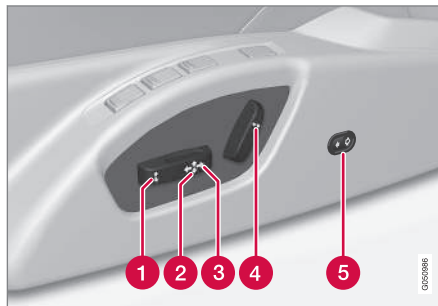

- 1 Sēdekļa spilvena priekšējās daļas pacelšana/nolašana
- 2 Sēdekļa pacelšana/nolašana
- 3 Sēdekļa bīdīšana uz priekšu/atpakaļ
- 4 Atzveltnes slīpums
- 5 Gurnu atbalstu* var regulēt uz iekšu un uz āru

Elektriski vadāmie sēdekļi ir aizsargāti pret pārslodzi, kas var rasties, ja kāds priekšmets

bloķē sēdekļu pārvietošanos. Ja tā notiek, iestatiet automašīnas elektrosistēmu atslēgas pozīcijā **1** vai **0** un brīdi nogaidiet, pirms atkal regulēt sēdekli.

Vienlaikus var veikt tikai vienu kustību (uz priekšu/atpakaļ/uz augšu/uz leju/uz iekšu/uz āru).

Sagatavošana

Sēdekli var regulēt kādu laiku pēc durvju atslēgšanas ar tālvadības pults atslēgu, neievietojot atslēgu aizdedzes slēdži. Sēdekļu regulēšana parasti tiek veikta, kad atslēga ir pozīcijā **1**, un regulēšanu var veikt vienmēr, kamēr darbojas dzinējs.

Sēdeklis ar atmiņas funkciju*

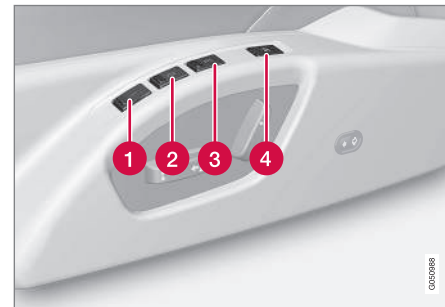

Atmiņas funkcija saglabā sēdekļa un sānu spoguļu iestatījumus.



Iestatījumu saglabāšana

- 1 Atmiņas poga
- 2 Atmiņas poga
- 3 Atmiņas poga
- 4 Poga iestatījumu saglabāšanai

1. Noregulējiet sēdekli un sānu spoguļus.
2. Nospiediet un turiet taustiņu **M**, vienlaikus nospiežot taustiņu **1**, **2** vai **3**. Turiet taustiņus nospiežot, līdz atskan skaņas signāls un kombinētajā instrumentu panelī tiek parādīts teksts.

Lai varētu saglabāt jaunu atmiņas iestatījumu, sēdekļi jānoregulē atkārtoti.

Gurnu atbalsta iestatījums netiek saglabāts.

Saglabāto iestatījumu izmantošana

Nospiediet kādu no atmiņas taustiņiem **1-3**, līdz sēdekļi un sānu spoguļi apstājas. Atlaižot taustiņu, sēdekļa un sānu spoguļu kustība tiek pārtraukta.

Tālvadības pults atslēgas atmiņas funkcija*

Visas tālvadības pults atslēgas var lietot dažādi vadītāji, lai saglabātu vadītāja sēdekļa un sānu spoguļu iestatījumus¹⁷, skatiet Tālvadības pults atslēga - personalizācija* (164 lpp.).

Ārkārtas apstādinašana

Ja sēdekļi nejauši sāk kustību, nospiediet kādu no sēdekļu vai atmiņas iestatījumu taustiņiem, lai to apstādinaātu.

Atkārtota atjaunošana, lai sasniegtu atslēgas atmiņā saglabāto sēdekļa pozīciju, tiek veikta, nospiežot tālvadības pults atslēgas atslēgšanas taustiņu. Tad vadītāja durvīm ir jābūt atvērtām.



BRĪDINĀJUMS

Iespējamais risks! Nodrošiniet, lai bērni nerotajātos ar vadības slēdžiem. Pārliedzieties, ka regulēšanas laikā nekas neatrodas priekšā sēdekļiem, aiz vai zem tiem. Nodrošiniet, lai neviens no aizmugurējā sēdekļa pasažieriem netiktu iespiests.

Apsildāmie sēdekļi

Informāciju par apsildāmajiem sēdekļiem skatiet Apsildāmi priekšējie sēdekļi* (134 lpp.) un Apsildāms aizmugures sēdekļi* (134 lpp.).

Saisītā informācija

- Sēdekļi, priekšējie (81 lpp.)
- Sēdekļi, aizmugures (83 lpp.)

Sēdekļi, aizmugures

Aizmugures sēdekļu atzveltnes un ārējo sēdvietu galvas balstus var nolocīt. Vidējā sēdekļa galvas balstu var noregulēt tā, lai tas atbilstu pasažiera augumam.

Galvas balsts, vidējais aizmugurējais sēdekļi

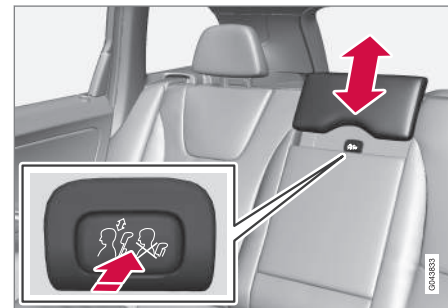

Pielāgojiet galvas balstu pasažiera augumam, lai, ja vien iespējams, būtu nosepta visa galvas aizmugure. Nepieciešamības gadījumā pārbaidiet to uz augšu.

Lai atkal nolaistu galvas balstu, jānospiež taustiņš (atrodas vidū starp atzveltni un galvas balstu, skatiet attēlu), vienlaikus uzmanīgi spiežot galvas balstu uz leju.

¹⁷ Attiecas tikai uz automašīnām, kas aprīkotas ar elektriski vadāmiem sēdekļiem ar atmiņas funkciju un ievēlamiem elektriski vadāmiem atpakaļskata un sānu spoguļiem. Gurnu atbalsta iestatījums netiek saglabāts.



Malējo galvas balstu nolaišana ar rokām, aizmugurējais sēdekļis

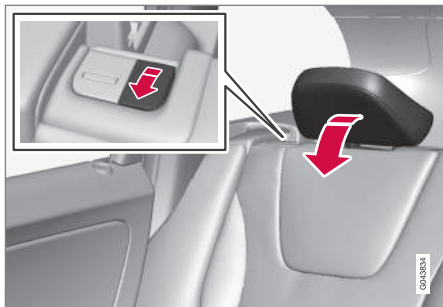

Pavelciet fiksēšanas rokturi tuvāk galvas balstam, lai nolocītu galvas balstu uz priekšu.

Galvas balstu atbīda atpakaļ manuāli, līdz atskan "klikšķis".

BRĪDINĀJUMS

Pēc pacelšanas galvas balstiem jābūt fiksētā pozīcijā.

Aizmugures sēdekļa atzveltnes nolaišana uz leju

SVARĪGI

Pirms noliekt uz leju atzveltni, pārliecinieties, ka uz aizmugures sēdekļa neatrodas nekādi priekšmeti. Arī drošības jostas nedrīkst būt piesprādzētas. Pretējā gadījumā pastāv risks sabojāt aizmugures sēdekļa polsterējumu.

Trīsdalīgo atzveltni var noliekt vairākos veidos.

PIEZĪME

Lai līdz galam uz priekšu varētu nolocīt aizmugurējā sēdekļa atzveltnes, var nākties pabīdīt uz priekšu priekšējos sēdekļus un/vai noregulēt augstāk sēdekļu atzveltnes.

- Kreiso pusi var noliekt atsevišķi.
- Vidusdaļu var noliekt atsevišķi.
- Labo pusi var noliekt tikai kopā ar vidējo daļu.
- Ja nepieciešams noliekt visu atzveltni, tad visas daļas jānoliec atsevišķi.

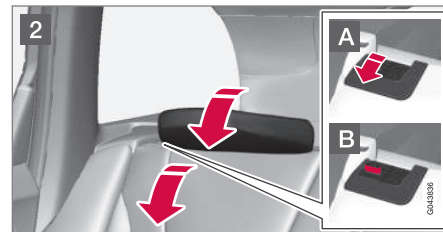

- 1 Ja ir nolaista vidējā atzveltnē, atļaidiet un noregulējiet vidējā sēdekļa galvas balstu; skatiet sadaļu "Galvas balsts, vidējais aizmugurējais sēdekļis" iepriekš.
- 2 Ārējie galvas balsti tiek nolaisti zemāk automātiski, kad tiek nolaistas zemāk ārējās atzveltnes. Pavelciet uz augšu atzveltnes fiksācijas rokturi **A**, vienlaikus lokot atzveltni uz priekšu. Sarkans indikators fiksatorā **B** norāda, ka atzveltnē vairs nav nostiprināta.

Pacelšana notiek pretējā secībā.



i PIEZĪME

Kad atzveltnē ir pacelta, sarkanajam indikatoram vajadzētu izzust. Ja tas joprojām ir redzams, atzveltnē nav nofiksējies vietā.

! BRĪDINĀJUMS

Pārliecinieties, ka pēc atliekšanas aizmugurējā sēdekļa atzveltnē un galvas balsti un kārtīgi nofiksēti.

Aizmugurējā sēdekļa ārējo galvas balstu elektriska nolaišana*



1. Tālvadības pults atslēgai ir jāatrodas pozīcijā **II**.
2. Nospiediet taustiņu, lai nolaistu aizmugurējo ārējo sēdekļu galvas balstus, tādējādi uzlabojot atpakaļskata redzamību.

! BRĪDINĀJUMS

Nenolaidiet uz leju ārējo sēdekļu galvas balstus, ja ārējos sēdekļus izmanto pasažieri.

Manuāli bīdiet galvas balstu uz aizmuguri, līdz atskan klikšķis.

! BRĪDINĀJUMS

Pēc pacelšanas galvas balstiem jābūt fiksetā pozīcijā.

Saisītā informācija

- Sēdekļi, priekšējie (81 lpp.)
- Sēdekļi, priekšējie - elektriski vadāmi* (82 lpp.)

Stūre

Stūri var noregulēt dažādās pozīcijās, un uz tās atrodas vadības slēdži signāldaures un krūža kontroles, kā arī izvēlņu, audio un tālruņa darbināšanai.

Regulēšana

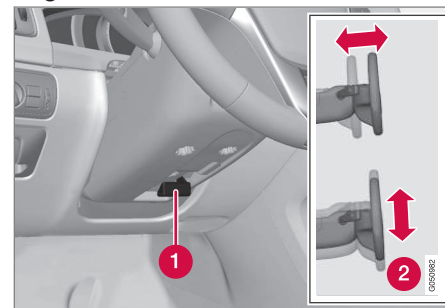

Stūres pielāgošana.

- 1** Svira - stūres atbrivošana
- 2** Iespējamās stūres pozīcijas

Ir iespējams pielāgot gan stūres augstumu, gan arī attālumu līdz stūrei:

1. Pavelciet sviru savā virzienā, lai atbloķētu stūri.
2. Noregulējiet stūri stāvoklī, kas jums vislabāk piemērots.



3. Atspiediet sviru, lai nofiksētu stūri vietā. Ja sviru nevar pakustināt, spiežot sviru atpakaļ, vienlaicīgi nedaudz uzspiediet arī stūri.

BRĪDINĀJUMS

Pirms braukšanas sākšanas noregulējiet un nofiksējiet stūri.

Pateicoties no ātruma atkarīgam stūres pastiprinātājam*, stūrēšanas spēka līmeni var regulēt, skatiet Regulējams stūrēšanas spēks* (256 lpp.).

Vadības tastatūra* un vadības sviras*

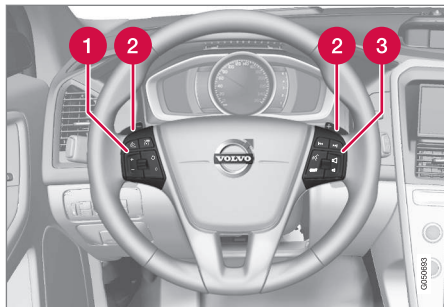

Stūres vadības tastatūra un vadības sviras.

- 1 Kruīza kontrole* (198 lpp.)

Adaptīvā kruīza kontrole - ACC* (200 lpp.)

- 2 Svira manuālai automātiskās pārnesumkārbas pārslēgšanai, skatiet Automātiskā pārnesumkārbā - Geartronic* (271 lpp.)
- 3 Izvēlne, audio un tālruna vadība, skatiet atsevišķo pielikumu (Sensus Infotainment)

Skaņas signāls



Skaņas signāls.

Lai padotu skaņas signālu, piespiediet stūres centrā.

Saisītā informācija

- Stūres apsilde* (86 lpp.)

Stūres apsilde*

Stūri var apsildīt, izmantojot elektrisko apsildi.

Funkcija

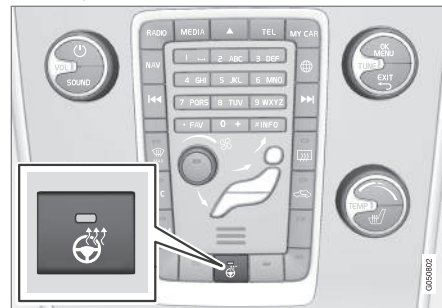

Taustiņu atrašanās vieta var atšķirties atkarībā no izvēlētā aprīkojuma un tirgus.

Vairākas reizes nospiediet taustiņu, lai pārslēgtu šādas funkcijas:

Funkcija	Indikators
Izslēgts	Taustiņa lampiņa nodzisisi
Apsilde	Taustiņa lampiņa izgaismota

Automātiska stūres apsilde

Ja ir aktivizēta automātiska stūres apsildes sākšana, tā sākas, tiklīdz tiek iedarbināts dzinējs. Apsilde automātiski ieslēdzas, kad automašīna ir auksta un apkārtējā temperatūra ir zemāka par aptuveni 10°C. Funkciju var akti-



vizēt/deaktivizēt izvērņu sistēmā **MY CAR** (114 lpp.).

Gaismu slēdži

Ar priekšējo lukturu vadību var aktivizēt un regulēt ārējo apgaismojumu. Ar to var regulēt arī displeja un instrumentu paneļa apgaismojumu, kā arī noskaņas apgaismojumu (97 lpp.).

Pārskats, gaismu slēdži

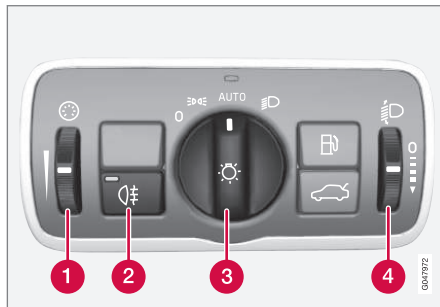

Pārskats, gaismu slēdži.

- 1 Īkšķrats displeja un instrumentu apgaismojuma, kā arī apkārtējā apgaismojuma regulēšanai*
- 2 Aizmugurējā miglas luktura poga
- 3 Dienas gaitas lukturu un stāvgaismu slēdzis
- 4 Īkšķrats¹⁸ priekšējo lukturu stara augstuma regulēšanai

Slēdža pozīcijas

PIEZĪME

Dienas gaitas lukturi un priekšējie gabarītlukturi/stāvgaismas izmanto vienus un tos pašus lukturus. Izmantojot šos lukturus kā dienas gaitas lukturus, to gaisma ir spilgtāka.

Stāvoklis	Tehniskie parametri
0	Dienas gaitas lukturi ^A , kad automašīnas elektrosistēmai ir ieslēgta atslēgas pozīcija II vai dzinējs darbojas. Var izmantot tālo gaismu mirgošanas funkciju.
	Dienas gaitas lukturi, aizmugurējos gabarītlukturi/stāvgaismas un sānu gabarītlukturi, kad automašīnas elektrosistēmai ir ieslēgta atslēgas pozīcija II vai dzinējs darbojas. Gabarītlukturi/stāvgaismas/sānu gabarītlukturi, kad automašīna ir novietota. Var izmantot tālo gaismu mirgošanas funkciju.

¹⁸ Nav pieejams automašīnām, kas ir aprīkotas ar ksenona priekšējiem lukturiem*.



03 Kontrolmērinstrumentu panelis un vadības ierīces



Stā-voklis	Tehniskie parametri
AUTO	<p>Dienas gaitas lukturi, aizmugures gabarītlukturi/stāvgaismas un sānu gabarītlukturi diennakts gaišajā laikā, kad automašīnas elektrosistēmai ir ieslēgta atslēgas pozīcija II vai dzinējs darbojas.</p> <p>Tuvās gaismas un gabarītlukturi/stāvgaismas/sānu gabarītlukturi vājā dienas gaismā vai tumsā, kad ir ieslēgti aizmugurējie miglas lukturi vai vējstikla tīrītāji ar nepārtrauktu tīrīšanas kustības režīmu.</p> <p>Ir aktivizēta funkcija tuneļa uztveršana (90 lpp.)*.</p> <p>Var lietot aktīvo tālo gaismu (91 lpp.)* funkciju.</p> <p>Tālās gaismas var aktivizēt, kad ir ieslēgtas tuvās gaismas.</p> <p>Var izmantot tālo gaismu mirgošanas funkciju.</p>

Stā-voklis	Tehniskie parametri
	<p>Tuvās gaismas un gabarītlukturi/stāvgaismas/sānu gabarītlukturi.</p> <p>Var ieslēgt tālās gaismas.</p> <p>Var izmantot tālo gaismu mirgošanas funkciju.</p>

A Uzstādīti priekšējā buferi vai zem tā.

Volvo iesaka braukšanas laikā lietot režīmu **AUTO**, ja satiksmes situācija vai laika apstākļi nav piemēroti aktīvo tālo gaismu funkcijas* lietošanai.

Instrumentu apgaismojums

Atkarībā no atslēgas pozīcijas tiek ieslēgtas atšķirīgs displeja un instrumentu apgaismojums, skatiet Atslēgas pozīcijas - dažādu līmeņu funkcijas (80 lpp.).

Displeja apgaismojums tumsā tiek automātiski samazināts, un tā jutību var iestatīt ar ikšķratu.

Instrumentu apgaismojuma intensitāti noregulē ar ikšķratu.

Priekšējo lukturu stara augstuma regulēšana

Mašīnas noslogojums maina starmešu stara vertikālo virzienu, radot iespēju apzīlbināt pretimbraucējus. No tā var izvairīties, noregulējot

stara augstumu. Pazeminiet staru, ja automašīna ir smagi piekrauta.

1. Atstājiet dzinēju darbojams vai ieslēdziet automašīnas elektrosistēmu atslēgas pozīcijā I.
2. Paritīniet ikšķratu uz augšu vai uz leju, lai staru paceltu uz augšu vai nolaistu uz leju.

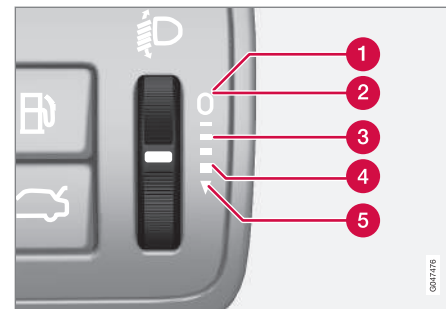

Ikšķrata pozīcijas dažādiem noslodzes gadījumiem.

1. Tikai vadītājs
2. Vadītājs un pasažieris priekšējā pasažiera sēdekļi
3. Pasažieri visos sēdekļos
4. Pasažieri visos sēdekļos un maksimālā krava bagāžas nodalījumā
5. Vadītājs un maksimālā krava bagāžas nodalījumā



Automašīnām ar ksenona priekšējiem lukturiem* ir automātiskā priekšējo lukturu stara augstuma regulēšanas funkcija, un tādēļ tie nav aprīkoti ar ikšķratu.

Saistītā informācija

- Gabarītlukturi/stāvgaismas (89 lpp.)
- Dienas gaismas lukturi (89 lpp.)
- Tālās/tuvās gaismas (90 lpp.)

Gabarītlukturi/stāvgaismas

Gabarītlukturus/stāvgaismas var ieslēgt ar priekšējo lukturu vadības slēdzi.

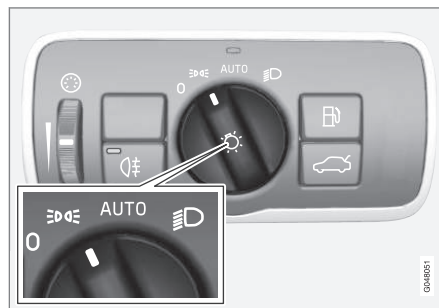

Priekšējo lukturu vadības slēdzis gabarītlukturu/stāvgaismu pozīcijā.

Pagrieziet slēdzi pozīcijā  (vienlaikus ieslēdzas numura zīmes apgaismojums).

Ja automašīnas elektrosistēma atrodas atslēgas pozīcijā II vai darbojas dzinējs, ieslēdzas dienas gaitas lukturi, nevis priekšējie gabarītlukturi/stāvgaismas.

Ja ārā ir tumšs un tiek atvērtas aizmugures durvis, iedegas aizmugurējie gabarītlukturi/stāvgaismas, brīdinot aizmugurē esošo transportlīdzekļu vadītājus. Tas notiek neatkarīgi no slēdža pozīcijas un automašīnas elektrosistēmas atslēgas pozīcijas.

Saistītā informācija

- Gaismu slēdži (87 lpp.)

Dienas gaismas lukturi

Kad priekšējo lukturu vadības slēdzis atrodas pozīcijā **AUTO** un automašīnas elektrosistēma atrodas atslēgas pozīcijā II vai dzinējs darbojas, diennakts gaišajā laikā dienas gaitas lukturi tiek aktivizēti automātiski.

Dienas gaismas lukturi diennakts gaišajā laikā. DRL

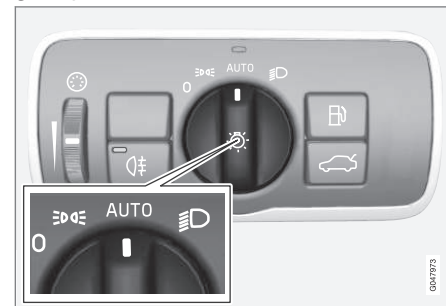

Priekšējo lukturu vadības slēdzis pozīcijā **AUTO**.

Kad priekšējo lukturu slēdzis atrodas pozīcijā **AUTO**, automātiski tiek aktivizēti dienas gaitas lukturi (Daytime Running Lights - DRL), ja automašīna brauc diennakts gaišajā laikā. Instrumentu paneļa augšdaļā esošais gaismas sensors pārslēdz dienas gaitas lukturus uz tuvajām gaismām krēslā vai tad, kad dienas gaisma kļūst pārāk vāja. Tuvās gaismas tiek ieslēgtas arī tad, ja tiek aktivizēti vējstikla tīrītāji vai aizmugurējie miglas lukturi.

BRĪDINĀJUMS

Šī sistēma palīdz taupīt enerģiju - tā nespēj visās situācijās, piemēram, miglā un lietū, noteikt, kad dienas gaisma ir pārāk vāja vai pietiekoši spēcīga.

Vadītājam vienmēr jānodrošina, lai automašīna tiktu vadīta ar atbilstoši satiksmes situācijai noregulētiem lukturiem un ievērojot visus spēkā esošos satiksmes noteikumus.

Tuneļu uztveršana*

Iebraucot tunelī, tuneļu uztveršanas funkcija pārslēdz dienas gaitas lukturus uz tuvajām gaismām. Aptuveni 20 sekundes pēc izbraukšanas no tuneļa tiek atkal ieslēgti dienas gaitas lukturi.

Tuneļu uztveršanas funkcija ir pieejama automašīnām ar lietus sensoru*. Sensors uztver tuneļa ieeju un pārslēdz dienas gaitas lukturus uz tuvajām gaismām. Aptuveni 20 sekundes pēc izbraukšanas no tuneļa tiek atkal ieslēgti dienas gaitas lukturi. Ja šajā laika posmā automašīna iebrauc citā tunelī, tuvās gaismas paliek ieslēgtas. Tas novērš automašīnas apgaismojuma iestatījumu atkārtotu maiņu.

Ņemiet vērā, ka, lai darbotos tuneļu uztveršanas funkcija, priekšējo lukturu vadības slēdzim jāpaliek pozīcijā **AUTO**.

Saistītā informācija

- Tālās/tuvās gaismas (90 lpp.)
- Gaismu slēdži (87 lpp.)

Tālās/tuvās gaismas

Kad priekšējo lukturu vadības slēdzis atrodas pozīcijā **AUTO** un automašīnas elektriskā sistēma atrodas atslēgas pozīcijā **II** vai dzinējs darbojas, sliktā apgaismojuma apstākļos tuvās gaismas tiek aktivizētas automātiski.

Ja priekšējo lukturu regulēšanas slēdzis atrodas pozīcijā , tuvās gaismas vienmēr ir ieslēgtas, kad darbojas dzinējs vai atslēga atrodas pozīcijā **II**.



Svīrslēdzis un priekšējo lukturu vadības slēdzis.

- 1 Tālo gaismu zibsnīšanas pozīcija
- 2 Tālo gaismu pozīcija

Tuvās gaismas

Kad slēdzis atrodas pozīcijā **AUTO**, tuvās gaismas ieslēdzas automātiski krēslā vai tad, kad dienas gaisma kļūst pārāk vāja. Tuvās gaismas tiek automātiski ieslēgtas arī tad, ja



tiek aktivizēti vējstikla tīrītāji vai aizmugurējie miglas lukturi.

Ja slēdzis atrodas pozīcijā  tuvās gaismas vienmēr ir ieslēgtas, kad darbojas dzinējs vai atslēga atrodas pozīcijā II.

Tālo gaismu "zibsnīšana"

Viegli pārvietojiet svirslēdzi virzienā pret stūri tālo gaismu zibsnīšanas pozīcijā. Tiklīdz svirslēdzis tiks atlaists, iedegsies tālās gaismas.

Tālās gaismas

Tālās gaismas var aktivizēt, ja slēdzis atrodas pozīcijā AUTO¹⁹ vai . Lai aktivizētu/deaktivizētu tālās gaismas, pārvietojiet svirslēdzi virzienā pret stūri līdz galējai pozīcijai un atlai-diet.

Ja tālās gaismas ir aktivizētas, kombinētajā instrumentu panelī izgaismojas simbols .

Papildu lukturi*

Ja automašīna ir aprīkota ar papildu lukturiem, vadītājs var izmantot MY CAR izvēlni sistēmu, lai izvēlētos, vai tos deaktivizēt vai ieslēgt/izslēgt vienlaicīgi ar tālajām gaismām²⁰, skatiet MY CAR (114 lpp.).

Saistītā informācija

- Aktīvie ksenona priekšējie lukturi* (94 lpp.)
- Aktivās tālās gaismas* (91 lpp.)

- Gaismu slēdži (87 lpp.)
- Priekšējie lukturi - gaismas stara formas regulēšana (100 lpp.)
- Tuneļu uztveršana* (90 lpp.)

Aktīvās tālās gaismas*

Aktīvo tālo gaismu funkcija atkarībā no priekšējo lukturu varianta ir pieejama ar ieslēdzamu/izslēdzamu vai adaptējamu funkciju. Šī funkcija uztver pretī braucošo transportlīdzekļu priekšējo lukturu gaismas vai priekšā esošo transportlīdzekļu aizmugures lukturu gaismas un pārslēdz apgaismojumu no tālajām gaismām uz tuvajām. Aktivās tālās gaismas ar adaptīvo funkciju aptumšo tikai to gaismas stara daļu, kas ir vērsta tieši uz transportlīdzekli. Kad ienākošā gaisma vairs netiek konstatēta, atkal tiek ieslēgtas tālās gaismas.

Automātiskas tālās gaismas — AHB

Aktīvās tālās gaismas (Active High Beam — AHB) ir funkcija, kas izmanto vējstikla augšpusē esošo kameras sensoru, lai uztvertu pretī braucošo transportlīdzekļu priekšējo lukturu gaismas vai priekšā esošo transportlīdzekļu aizmugurējo lukturu gaismas, un pēc tam pārslēdz tālās gaismas uz tuvajām gaismām. Šī funkcija var ņemt vērā arī ielas apgaismojumu.

Automašīnas ar halogēna lukturiem

Tālās gaismas tiek atkal ieslēgtas apmēram sekundi pēc tam, kad kameras sensors vairs neuztver pretī braucošo transportlīdzekļu priekšējo lukturu gaismas vai priekšā esošo transportlīdzekļu aizmugures lukturu gaismas.

¹⁹ Kad ir ieslēgtas tuvās gaismas.

²⁰ Autoservisa darbiniekiem jāpievieno papildu lukturi pie elektrosistēmas. Volvo iesaka sazināties ar autorizētu Volvo servisu.



Automašīnas ar aktīvajiem ksenona priekšējiem lukturiem

Ja aktivajām tālajām gaismām ir ieslēdzama/izslēdzama funkcija, tālās gaismas tiek atkal ieslēgtas apmēram sekundi pēc tam, kad kameras sensors vairs neuztver pretī braucošo transportlīdzekļu priekšējo lukturu gaismas vai priekšā esošo transportlīdzekļu aizmugures lukturu gaismas.

Ja aktivajām tālajām gaismām ir adaptīva funkcija, tad, atšķirībā no parastās aptumšošanas funkcijas gaismas stars turpinās ar tālajām gaismām abās pretī braucošo vai priekšā esošo transportlīdzekļu pusēs — tiek aptumšots tikai tas gaismas stara punkts, kurš ir vērsti tieši uz transportlīdzekli.

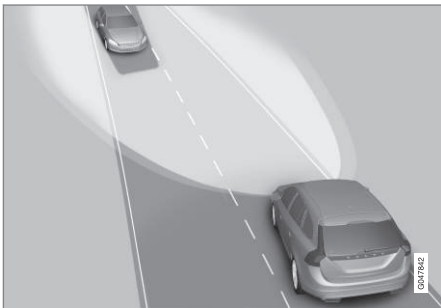

Adaptīva funkcija: Tuvās gaismas tieši pret pretī braucošajiem transportlīdzekļiem, bet pastāvīgas tālās gaismas abās transportlīdzekļa pusēs.

Tālās gaismas tiek atkal ieslēgtas apmēram sekundi pēc tam, kad kameras sensors vairs neuztver pretī braucošo transportlīdzekļu priekšējo lukturu gaismas vai priekšā esošo transportlīdzekļu aizmugures lukturu gaismas.

Aktivēšana/deaktivēšana

AHB var deaktivizēt, kad priekšējo lukturu vadības slēdzis atrodas pozīcijā **AUTO** (ja šī funkcija nav deaktivizēta izvēlnu sistēmā MY CAR, skatiet MY CAR (114 lpp.)).



Svirslēdzis un priekšējo lukturu vadības slēdzis pozīcijā **AUTO**.

Funkcija var ieslēgties, braucot tumsā ar ātrumu 20 km/h vai lielāku.

Lai aktivizētu/deaktivizētu AHB, pārvietojiet kreisās puses svirslēdzi virzienā pret stūri līdz galējai pozīcijai un atlaidiet. Deaktivizējot, kad ir ieslēgtas tālās gaismas, nozīmē, ka uzreiz tiek ieslēgtas tuvās gaismas.

Automašīnas ar analogo kombinēto instrumentu paneli

Ja ir aktivizēts AHB, instrumentu paneļa informācijas displejā izgaismojas simbols

Ja ir ieslēgtas tālās gaismas, kombinētajā instrumentu panelī izgaismojas arī simbols . Tas attiecas arī uz aktivajiem ksenona priekšējiem lukturiem, ja tālās gaismas ir daļēji aptumšotas, t.i., tīklīdz gaismas stars ir mazliet spēcīgāks par tuvajām gaismām.

Automašīnas ar digitālo kombinēto instrumentu paneli

Ja ir aktivizēts AHB, instrumentu paneļa informācijas displeja simbols iekrāsojas baltā krāsā.

Ja ir aktivizētas tālās gaismas, simbols iekrāsojas zilā krāsā. Tas attiecas arī uz aktivajiem ksenona priekšējiem lukturiem, ja tālās gaismas ir daļēji aptumšotas, t.i., tīklīdz gaismas stars ir mazliet spēcīgāks par tuvajām gaismām.



Manuālā darbība

i PIEZĪME

Nodrošiniet, lai vējstikla virsma priekšā kameras sensoram būtu brīva no ledus, sniega, aizsviduma un netīrumiem.

Nepielimējiet un nepiestipriniet neko pie vējstikla priekšā kameras sensoram, pretējā gadījumā var samazināties kādas sistēmas efektivitāte vai tikt pārtraukta vienas vai vairāku no kameras atkarīgu sistēmu darbība.

Ja kombinētā instrumentu paneļa informācijas displejā tiek parādīts paziņojums **Active high beam** **Īslaicīgi nav pieejama leslēdziet manuāli**, starp tālajām un tuvajām gaismām ir jāpārlēdzas manuāli. Taču priekšējo lukturu vadības slēdzis joprojām var palikt pozīcijā **AUTO**. Tas pats attiecas uz situāciju, ja parādās paziņojums **Vējstikla sensori bloķ.** **Sk. rokasgr.** un simbols . Kad parādās šie paziņojumi, simbols nodziest.

AHB var būt īslaicīgi nepieejams, piemēram, situācijā, kad ir bieza migla vai spēcīgs lietus. Kad AHB atkal ir pieejams vai vējstikla sensori vairs nav bloķēti, paziņojums nodziest un izgaismojas simbols .

! BRĪDINĀJUMS

AHB ir optimāla gaismas stara izmantošanas palīgīdzeklis piemērotos apstākļos.

Vadītājs ir vienmēr atbildīgs par manuālo pārlēgšanos starp tālajām un tuvajām gaismām, kad to prasa satiksmes situācijas vai laika apstākļi.

! SVARĪGI

Situācijas, kurās var būt nepieciešama manuāla pārlēgšanās starp tālajām un tuvajām gaismām:

- spēcīgā lietū vai biežā miglā;
- Lietū, kad temperatūra ir ap nulli
- snieguputeņos vai slapjdraņķi;
- mēnesgaismā;
- braucot slikti apgaismotās apdzīvotās vietās;
- ja priekšā braucošajam transportlīdzeklim ir vājš apgaismojums;
- ja uz ceļa vai blakus tam atrodas gājēji;
- ja ceļa tuvumā atrodas izteikti atstarojoši priekšmeti, piemēram, ceļazīmes;
- ja preti braucošo transportlīdzekļu apgaismojumu aizsedz, piemēram, aizsargstienis;
- ja pa savienojošiem ceļiem pārvietojas transportlīdzekļi;
- uz kalna kraujas vai ieplakas;
- asos līkumos.

Plašāku informāciju par kameras sensora ierobežojumiem skatiet Sadursmes brīdinājuma sistēma* - kameras sensora ierobežojumi (232 lpp.).



Saistītā informācija

- Tālās/tuvās gaismas (90 lpp.)
- Gaismu slēdži (87 lpp.)

Aktīvie ksenona priekšējie lukturi*

Aktīvie ksenona priekšējie lukturi ļauj maksimāli izgaismot ceļu līkumos un krustojumos, palielinot drošību.

Aktīvie ksenona priekšējie lukturi ABL

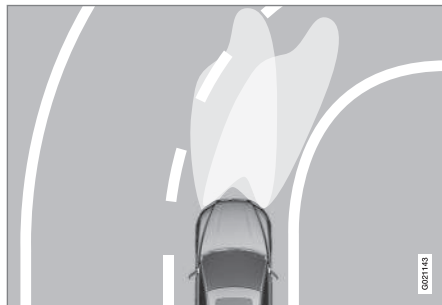

Priekšējo lukturu gaismas staru trajektorija, kad šī funkcija ir attiecīgi izslēgta (pa kreisi) un ieslēgta (pa labi).

Ja automašīnai ir uzstādīti aktīvie ksenona priekšējie lukturi (Active Bending Lights – ABL), gaismas stars no priekšējiem lukturiem seko stūres kustībai, lai nodrošinātu maksimālu apgaismojumu līkumos un krustojumos, tādējādi sniedzot paaugstinātu drošību.

Iedarbinot automašīnu, šī funkcija tiek aktivizēta automātiski (ja tā nav deaktivizēta izvēļņu sistēmā MY CAR, skatiet MY CAR (114 lpp.)). Funkcijas traucējumu gadījumā kombinētajā

instrumentu paneli izgaismojas simbols  un vienlaikus informācijas displejā tiek parādīts skaidrojošs teksts un papildu izgaismots simbols.

Simbols	Paziņojums	Tehniskie parametri
	Priekš. lukturu kļūme Jāveic apkope	Sistēma ir atvienota. Ja ziņojums neizzūd, apmeklējiet servisu. Volvo iesaka sazināties ar Volvo pilnvarotu servisu.

Funkcija ir aktīva tikai krēslā vai tumsā un tikai, automobilim pārvietojoties.

Funkciju²¹ var deaktivizēt/aktivizēt izvēļņu sistēmā MY CAR, skatiet MY CAR (114 lpp.).

Priekšējo lukturu gaismas staru formas regulēšanai, skatiet Priekšējie lukturi - gaismas stara formas regulēšana (100 lpp.).

²¹ Piegādājot no rūpnīcas ir aktivizēts.

* Papildaprīkojums/piederums; lai iegūtu plašāku informāciju, skatīt nodaļu "Ievads".



Līkumu izgaismošanas gaismas*

Aktīvie ksenona priekšējie lukturi ar adaptīvā tipa aktīvo tālo gaismu funkciju (aktīvās tālās gaismas ar adaptīvo funkciju) ir aprīkoti ar līkumu izgaismošanas gaismām, kas izsaucīgi izgaismo laukumu, kas atrodas pa diagonāli priekšā automašīnai virzienā, kurā tiek pagriezta stūre asā līkumā vai virzienā, kuru norāda pagrieziena rādītāji.

Šī funkcija tiek aktivizēta, kad ir ieslēgtas tālās vai tuvās gaismas un automašīnas ātrums ir mazāks par aptuveni 30 km/h

Turklāt, braucot atpakaļgaitā, papildus atpakaļgaitas lukturiem tiek ieslēgti abi līkumu izgaismošanas lukturi.

Saistītā informācija

- Tālās/tuvās gaismas (90 lpp.)
- Aktīvās tālās gaismas* (91 lpp.)
- Gaismu slēdži (87 lpp.)

Aizmugurējais miglas lukturis

Ja redzamība ir apgrūtināta miglas dēļ, var ieslēgt aizmugurējo miglas lukturi, lai citi satiksmes dalībnieki jau laicīgi pamanītu priekšā esošos transportlīdzekļus.

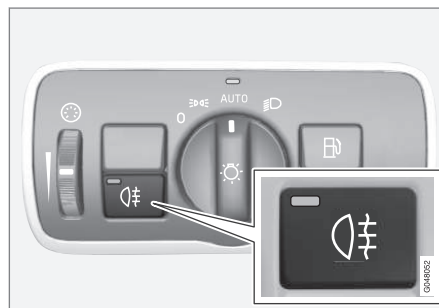

Spiedpoga aizmugurējā miglas luktura ieslēgšanai.

Aizmugurējo miglas lukturi var ieslēgt tikai tad, kad ir aktivizēta atslēgas pozīcija II vai dzinējs darbojas un priekšējo lukturu slēdzis atrodas pozīcijā **AUTO** vai .

Nospiediet taustiņu **iesl./izsl.**. Kad aizmugurējais miglas lukturis ir ieslēgts, kombinētajā instrumentu panelī izgaismojas aizmugurējā miglas luktura indikatora simbols  un lampiņa taustiņā.

Aizmugurējais miglas lukturis izslēdzas automātiski, tiklīdz tiek izslēgts dzinējs vai priek-

šējo lukturu vadības slēdzis tiek pagriezts pozīcijā **0** vai .



PIEZĪME

Dažādās valstīs noteikumi par aizmugurējo miglas lukturu izmantošanu atšķiras.

Saistītā informācija

- Gaismu slēdži (87 lpp.)

Bremžu signāls

Bremžu signāls automātiski iedegas bremzēšanas laikā.

Nospiežot bremžu pedāli, ieslēdzas bremžu signāls. Turklāt tas ieslēdzas arī tad, kad kāda no vadītāja atbalsta sistēmām - Adaptīvā kruīza kontrole (200 lpp.), City Safety (218 lpp.) vai Sadursmes brīdinājuma sistēma (225 lpp.) - bremzē automašīnu.

Saistītā informācija

- Kājas bremze - avārijas bremžu signāli un automātiskais avārijas gaismas signāls (291 lpp.)

Avārijas gaismas signāls

Kad šī funkcija ir aktivizēta, avārijas gaismas signāls brīdina citus ceļa lietotājus, vienlaicīgi mirkšķinot visu automašīnas pagriezienu rādītājus.

Kad avārijas gaismas signāls ir aktivizēts, kombinētajā instrumentu panelī mirgo abi pagriezienu rādītāji.



Avārijas gaismas signālu taustiņš.

Nospiediet taustiņu, lai aktivētu mirgojošo avārijas gaismas signālu. Kad tiek izmantots avārijas gaismas signāls, kombinētajā instrumentu panelī mirgo abi pagriezienu rādītāju simboli.

Avārijas gaismas signāls tiek aktivizēts automātiski, ja automašīna bremzē tik strauji, ka ārkārtas bremžu signāli ieslēdzas ātrumā, kas mazāks par 10 km/h. Avārijas gaismas signāls paliek ieslēgts, kad automašīna ir apturēta, un

tiek izslēgts automātiski, atsākot braukšanu vai nospiežot taustiņu.

Saistītā informācija

- Pagriezienu rādītāji (97 lpp.)
- Kājas bremze - avārijas bremžu signāli un automātiskais avārijas gaismas signāls (291 lpp.)



Pagrieziena rādītāji

Automašīnas pagrieziena rādītājus var darbināt ar kreisās puses svirslēdzi. Pagrieziena rādītāju lukturi iemirgojas trīs reizes vai mirgo nepārtraukti atkarībā no tā, cik tālu augšā vai lejā ir pārvietots svirslēdzis.



Pagrieziena rādītāji.

Īslaicīgs mirgojošs signāls

1 Pārvietojiet svirslēdzi uz augšu vai uz leju līdz pirmajai pozīcijai un atlaidiet. Pagrieziena rādītāju lukturi iemirgojas trīs reizes. Funkciju var aktivizēt/deaktivizēt izvēlnu sistēmā MY CAR, skatiet MY CAR (114 lpp.).

Pastāvīgs mirgojošs signāls

2 Pārvietojiet svirslēdzi uz augšu vai uz leju līdz ārējai pozīcijai.

Svirslēdzis paliek savā stāvoklī, pārslēgšana atpakaļ notiek manuāli vai automātiski, pagriežot stūri.

Pagrieziena rādītāju simboli

Informāciju par pagrieziena rādītāju simboliem skatiet Kombinētais instrumentu panelis - indikatoru simbolu nozīme (69 lpp.).

Saistītā informācija

- Avārijas gaismas signāls (96 lpp.)

Salona apgaismojums

Pasažieru salona apgaismojumu var aktivizēt/deaktivizēt ar vadības taustiņiem virs priekšējiem sēdekļiem un aizmugures sēdekļa.



Priekšējo lasāmlampu un salona apgaismojuma slēdži jumta konsolē.

- 1 Lasāmlampa, kreisā puse
- 2 Lasāmlampa, labā puse
- 3 Salona apgaismojums

Visu salona apgaismojumu var ieslēgt un izslēgt manuāli 30 minūšu laikā pēc:

- dzinēja izslēgšanas un automašīnas elektrosistēmas iestatīšanas atslēgas pozīcijā 0
- automobiļa atslēgšanas, ja dzinējs nav iedarbināts.



Priekšējais griestu apgaismojums

Priekšējās lasāmlampas ieslēdz un izslēdz, nospiežot attiecīgo taustiņu jumta konsolē.

Aizmugurējā griestu gaisma



Aizmugurējā griestu gaisma.



Aizmugurējais griestu apgaismojums automobiļos ar panorāmās lūku.

Lampas tiek ieslēgtas vai izslēgtas, piespiežot attiecīgo spiedpogu.

Salona apgaismojums

Grīdas apgaismojums (un salona apgaismojums) ieslēdzas vai izslēdzas tad, kad attiecīgi tiek atvērtas vai aizvērtas sānu durvis.

Cimdu nodalījuma apgaismojums

Cimdu nodalījuma apgaismojums ieslēdzas un izslēdzas, kad nodalījuma vāks attiecīgi tiek atvērts vai aizvērts.

Saulesarga spoguļa apgaismojums

Pasažiera spoguļa (153 lpp.) apgaismojums ieslēdzas un izslēdzas, attiecīgi atverot vai aizverot pārsegu.

Bagāžas nodalījuma apgaismojums

Apgaismojums bagāžas nodalījumā ieslēdzas un izslēdzas attiecīgi, kad tiek atvērtas vai aizvērtas aizmugures durvis.

Automātiskais apgaismojums

Salona apgaismojuma slēdzim ir trīs pozīcijas salona apgaismošanai:

- **Izsl.** – labā puse iespiesta, automātiskais apgaismojums deaktivēts.
- **Neitrālā pozīcija** – automātiskais apgaismojums aktivēts.
- **Iesl.** – kreisā puse iespiesta, salona apgaismojums ieslēgts.

Neitrālā pozīcija

Kad poga ir neitrālā pozīcijā, salona apgaismojums tiek ieslēgts un izslēgts automātiski atbilstoši turpmāk minētajiem nosacījumiem.

Salona apgaismojums tiek ieslēgts un deg 30 sekundes, ja:

- automašīna tiek atslēgta ar tālvadības pults atslēgu vai atslēgas slēdzošo daļu, skatiet Tālvadības pults atslēga - funkcijas (167 lpp.) vai Noņemama atslēgas slēdzošā daļa - durvju atslēgšana (171 lpp.)
- dzinēja izslēgšanas un automašīnas elektrosistēmas iestatišanas atslēgas pozīcijā 0.

Salona apgaismojums izslēdzas, kad:

- iedarbina dzinēju
- automobilis ir aizslēgts.

Salona apgaismojums ieslēdzas un deg divas minūtes, ja tiek atvērtas kādas no durvīm.

Ja kāds apgaismojums tiek ieslēgts manuāli un automobilis tiek aizslēgts, apgaismojums izslēgsies automātiski pēc divām minūtēm.

Noskaņas apgaismojums*

Ja parastais salona apgaismojums ir izslēgts un dzinējs darbojas, deg dažas gaismas diodes, tostarp viena griestu apgaismojumā, nodrošinot nelielu apgaismojumu un sniedzot papildu ērtības braukšanas laikā. Apgaismojums arī atvieglo glabāšanas nodalījumā u.c. esošo priekšmetu saskatīšanu diennakts tumšajā laikā. Aizslēdzot automašīnu, šis apgaismojums izslēdzas brīdi pēc parastā pasažieru salona apgaismojuma izslēgšanās. Spilgtumu



var kontrolēt ar priekšējo lukturu vadības (87 lpp.) iekškratu.

Mājās nokļūšanas apgaismojuma degšanas ilgums

Pietuvošanās apgaismojums ietver tuvās gaismas, stāvgaismas, sānu spoguļu lampiņas, numura zīmes apgaismojumu, salona jumta apgaismojumu un grīdas apgaismojumu.

Daļa ārējā apgaismojuma var palikt ieslēgta un kalpot par apgaismojumu drošai nokļūšanai mājās pēc tam, kad automobilis ir aizslēgts.

1. Izņemiet tālvadības pults atslēgu no aizdedzes slēdža.
2. Pārvietojiet kreisās puses svirslēdzi stūres virzienā līdz gala pozīcijai un atlaidiet to. Funkciju var aktivizēt tāpat kā tālo gaismu zibsnīšanu, skatiet Tālās/tuvās gaismas (90 lpp.).
3. Izkāpiet no mašīnas un aizslēdziet durvis.

Kad šī funkcija tiek aktivizēta, iedegas tuvās gaismas, stāvgaismas, sānu spoguļu lampiņas, numura zīmes apgaismojums, iekšējais griestu apgaismojums un salona apgaismojums.

Pietuvošanās apgaismojuma degšanas ilgumu var iestatīt izvēlņu sistēmā MY CAR, skatiet MY CAR (114 lpp.).

Saistītā informācija

- Approach light duration (99 lpp.)

Approach light duration

Pietuvošanās apgaismojums ietver stāvgaismas, sānu spoguļu lampiņas, numura zīmes apgaismojumu, salona jumta apgaismojumu un grīdas apgaismojumu.

Pietuvošanās apgaismojumu ieslēdz ar tālvadības pults atslēgu, skatiet Tālvadības pults atslēga - funkcijas (167 lpp.), un to izmanto, lai no attāluma ieslēgtu automašīnas apgaismojumu.

Kad šī funkcija tiek aktivizēta ar tālvadības pulti, iedegas stāvgaismas, sānu spoguļu lampiņas, numura zīmes apgaismojums, iekšējais griestu apgaismojums un salona apgaismojums.

Pietuvošanās apgaismojuma degšanas ilgumu var iestatīt izvēlņu sistēmā MY CAR, skatiet MY CAR (114 lpp.).

Saistītā informācija

- Mājās nokļūšanas apgaismojuma degšanas ilgums (99 lpp.)

Priekšējie lukturi - gaismas stara formas regulēšana

Ja automašīna ir aprīkota ar ksenona priekšējiem lukturiem, un tai ir aktīvo tālo gaismu funkcija, tad, pārslēdzoties starp labās un kreisās puses automašīnas vadību un otrādi, jāatīstata priekšējo lukturu gaismas stara forma.

Aktīvie ksenona priekšējie lukturi*

Automašīnām, kas aprīkotas ar aktīvo tālo gaismu* funkciju, nav nepieciešama priekšējo lukturu gaismas stara formas regulēšana. Priekšējo lukturu gaismas stara forma ir tā veidota, lai neapžilbinātu pretī braucošos transportlīdzekļus.

Priekšējo lukturu gaismas stara forma jāregulē automašīnām ar aktivajām tālajām gaismām. Pārslēdzot priekšējo lukturu gaismas staru formu no labās uz kreisās puses satiksmi un otrādi, automobilim ir jāstāv uz vietas un dzinējam jābūt iedarbinātam.

Priekšējo lukturu gaismas stara formu var mainīt izvēlņu sistēmā MY CAR, skatiet MY CAR (114 lpp.).

Halogēna lukturi

Priekšējo lukturu gaismas stara forma nav jāregulē. Priekšējo lukturu gaismas stara forma ir tā veidota, lai neapžilbinātu pretī braucošos transportlīdzekļus.

Vējstikla tīrītāji un vējstikla mazgāšana

Tīrītāji un mazgātāji tīra vējstiklu un aizmugures logu. Priekšējos lukturus mazgā ar augstspiediena strūklu.

Vējstikla tīrītāji²²

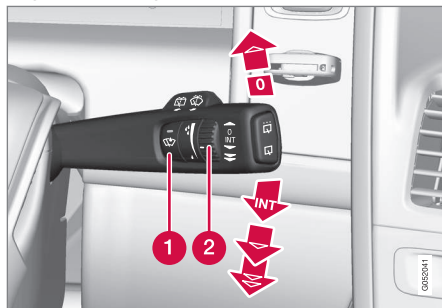

Vējstikla tīrītāji un vējstikla apskaloņi.

- 1 Lietus sensors — ieslēgts/izslēgts
- 2 Īkšķrata jutība/frekvence

Vējstikla tīrītāji izslēgti

0 Pārviļojiet svirslēdzi pozīcijā 0, lai izslēgtu vējstikla tīrītājus.

Viens vēziens

Paceliet svirslēdzi un atļaidiet, lai tīktu izpildīts viens vēziens.

Regulārā tīrīšana

Iestatiet vēzienu skaitu laika vienībā ar ikšķratu, kad izvēlēta regulārā tīrīšana.

Nepārtrauktā tīrīšana

Tīrītāji darbojas parastā ātrumā.

Tīrītāji darbojas paātrināti.

! SVARĪGI

Pirms ieslēgt stiklu tīrītājus ziemā, pārliedzieties, ka tīrītāju slotiņas nav piesalušas, un notīriet no vējstikla sniegu un ledu.

! SVARĪGI

Kad stiklu tīrītāji tīra vējstiklu, izsmidziniet lielu daudzumu stiklu skalošanas šķidrums. Kad vējstikla tīrītāji darbojas, vējstiklam jābūt slapjam.

Tīrītāju slotiņu apkopes pozīcija

Informāciju par vējstikla/tīrītāju slotiņu tīrīšanu un tīrītāju slotiņu nomainīšanu skatiet Logu tīrītāju slotiņas (373 lpp.) un Automazgātava (397 lpp.).

²² Informāciju par tīrītāju slotiņu maiņu un to apkopes pozīciju skatiet Logu tīrītāja slotiņas (373 lpp.). Informāciju par mazgāšanas šķidrums iepildīšanu skatiet Mazgāšanas šķidrums - papildināšana (375 lpp.).

* Papildaprīkojums/piederums; lai iegūtu plašāku informāciju, skatiet nodaļu "Ievads".



Aizmugurējā loga tīrīšana un mazgāšana



- 1 Aizmugurējā loga tīrītājs – tīrīšana pārtrauktajā režīmā
- 2 Aizmugurējā loga tīrītājs – nepārtraukts režīms

Nospiediet svirsleņdzi uz priekšu (skatiet bulītiņu iepriekšējā attēlā), lai sāktu aizmugurējā loga skalošanu un tīrīšanu.

PIEZĪME

Aizmugurējā stikla tīrītājs ir aprīkots ar pārkaršanas aizsardzības sistēmu, kas izslēdz dzinēju, ja tas pārkarst. Aizmugurējā stikla tīrītājs atsāk darboties pēc atdzišanas perioda (30 sekundes vai ilgāk, atkarībā no dzinēja karstuma pakāpes un āra temperatūras).

Tīrītāja – darbība atpakaļgaitā

Atpakaļgaitas pārnese ieslēdz, kamēr vējstikla tīrītāji ir ieslēgti, ieslēdz aizmugurējā loga tīrīšanu ar pārtraukumiem²³. Šī funkcija tiek apturēta, kad tiek izslēgts atpakaļgaitas pārnese.

Ja aizmugurējā loga tīrītājs jau ir ieslēgts nepārtrauktā režīmā, nekādas izmaiņas nenotiek.

PIEZĪME

Automašīnām ar lietuvu sensoru braucot atpakaļgaitā, tiek ieslēgts aizmugures tīrītājs, ja sensors ir aktivēts un lietus.

Saistītā informācija

- Mazgāšanas šķidrums - papildināšana (375 lpp.)
- Mazgāšanas šķidrums - kvalitāte un tilpums (418 lpp.)

Elektriskie logu pacelāji

Visus elektriskos logu pacelājus var darbināt, izmantojot vadītāja durvju vadības paneli - ar citu durvju vadības paneļiem var darbināt attiecīgo elektrisko logu pacelāju.

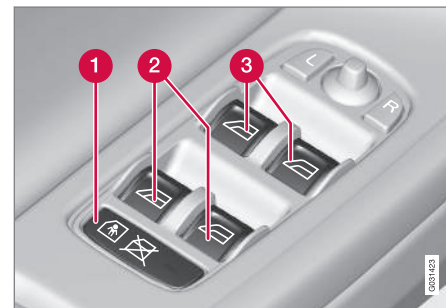

Vadības panelis vadītāja durvis.

- 1 Elektriskie slēdži bērnu drošībai* un aizmugurējo elektrisko logu pacelēju taustiņu deaktivizēšana; skatiet Slēdži bērnu drošībai - elektriska aktivizēšana* (184 lpp.).
- 2 Aizmugures logu slēdži
- 3 Priekšējo logu slēdži

²³ Šo funkciju (tīrīšana ar pārtraukumiem, braucot atpakaļgaitā) var deaktivēt. Apmeklējiet servisu. Volvo iesaka sazināties ar Volvo pilnvarotu servisu.



BRĪDINĀJUMS

Aizverot logus ar vadītāja durvju slēdžiem, pārliecinieties, ka neviens no aizmugurējā sēdekļa pasažieriem netiks iespiests.

BRĪDINĀJUMS

Aizverot logus, pārliecinieties, ka bērni un citi pasažieri netiks iespiesti pat, ja lietojat tālvadības pults atslēgu.

BRĪDINĀJUMS

Ja automašīnā atrodas bērni, atcerieties vienmēr izslēgt elektrisko logu pacelāju strāvas padevi, ieslēdzot atslēgas pozīciju **0** un, izkāpjot no automašīnas, ņemiet tālvadības pults atslēgu sev līdzī. Informāciju par atslēgas pozīcijām - skatiet Atslēgas pozīcijas - dažādu līmeņu funkcijas (80 lpp.).

Ekspluatācija



Elektrisko logu pacelāju darbība.

- ➡** Ekspluatācija, neizmantojot automātisko darbības režīmu
- ➡** Ekspluatācija, izmantojot automātisko darbības režīmu

Visus elektriskos logu pacelājus var darbināt, izmantojot vadītāja durvju vadības paneli - ar citu durvju vadības paneļiem var darbināt attiecīgo elektrisko logu pacelāju. Vienlaikus var darbināt tikai vienu vadības paneli.

Lai varētu lietot elektriskos logu pacelājus, atslēgas pozīcijai jābūt vismaz **1** - skatiet Atslēgas pozīcijas - dažādu līmeņu funkcijas (80 lpp.). Elektrisko logu pacelājus var regulēt dažas minūtes pēc dzinēja izslēgšanas un pēc tālvadības pults atslēgas izņemšanas, taču ne pēc tam, kad ir atvērtas kādas no durvīm.

Logu aizvēršana tiek apturēta un logs tiek atvērts, ja kaut kas traucē to kustību. Ja loga aizvēršana tiek apturēta, piemēram, ledus dēļ, iespēšanas aizsardzību var ignorēt, nepārtraukti turot taustiņu uz augšu, līdz logs ir aizvērts. Iespēšanas aizsardzība tiek no jauna aktivēta pēc isa brīža.

PIEZĪME

Viens no veidiem, kā samazināt pulsējošo vēja troksni, kas rodas, kad aizmugures logi ir atvērti, ir nedaudz pavērt arī priekšējos logus.

Ekspluatācija, neizmantojot automātisko darbības režīmu

Viegli pabīdiet vienu no slēdžiem uz augšu/uz leju. Elektriskie logu pacelāji darbosies uz augšu/uz leju tik ilgi, cik slēdzis tiks turēts attiecīgajā pozīcijā.

Ekspluatācija, izmantojot automātisko darbības režīmu

Pārvietojiet kādu vadību uz augšu/uz leju līdz galējam stāvoklim un atbrīvojiet to. Logs pārvietojas automātiski līdz tā galējam stāvoklim.

Darbināšana ar tālvadības pults atslēgu un centrālo atslēgu

Lai no attāluma darbinātu elektriskos logu pacelājus ar tālvadības pults atslēgu no ārpuses vai ar centrālo atslēgu no iekšpuses, skatiet Tālvadības pults atslēga (163 lpp.) un Aizslēgšana/atslēgšana - no salona (178 lpp.).



Atkārtota iestatīšana

Ja baterija tiek atvienota, tad automātiskās atvēršanas funkcija jāiestata no jauna, lai tā varētu darboties pareizi.

1. Uzmanīgi paceliet spiedpogas priekšējo daļu, lai paceltu logu līdz tā galējam stāvoklim, un noturiet to šādā stāvoklī vienu sekundi.
2. Īsi atbrīvojiet spiedpogu.
3. Vēlreiz uz vienu sekundi paceliet spiedpogas priekšējo daļu.

BRĪDINĀJUMS

Lai darbotos aizsardzība pret iespiešanu, jāveic atiestatīšana.

Sānu spoguļi

Sānu spoguļu pozīcijas var regulēt ar vadības sviru, kas atrodas vadītāja durvīs.



Sānu spoguļu slēdži.

Regulēšana

1. Nospiediet **L** kreisās puses sānu spoguļa taustiņu vai **R** labās puses sānu spoguļa taustiņu. Iedegas gaisma spiedpogā.
2. Noregulējiet spoguļi ar vadības sviru centrā.
3. Vēlreiz nospiediet **L** vai **R** taustiņu. Gaismai jānodziest.

BRĪDINĀJUMS

Abi spoguļi ir platleņķa tipa, kas ļauj nodrošināt optimālu redzamību. Var šķist, ka priekšmeti atrodas tālāk, nekā tie ir patiesībā.

Iestatījumu saglabāšana²⁴

Atpakaļskata un sānu spoguļu iestatījumus, kā arī vadītāja sēdekļa pozīcijas var saglabāt katras tālvadības pults atslēgas atmiņā*, skatiet Tālvadības pults atslēga - personalizācija* (164 lpp.).

Sānu spoguļu nolocīšana slīpi, novietojot automašīnu stāvvietā²⁴

Sānu spoguļi var nolocīt uz leju, lai vadītājs varētu redzēt ceļa apmali, piemēram, novietojot automobili stāvēšanai.

- Ieslēdziet atpakaļgaitas pārnesumu un nospiediet **L** vai **R** taustiņu.

Kad tiek izslēgts atpakaļgaitas pārnesums, spogulis automātiski atgriežas sākotnējā pozīcijā pēc aptuveni 10 sekundēm vai ātrāk, nospiežot attiecīgi apzīmēto taustiņu **L** vai **R**.

Automātiska sānu spoguļa nolocīšana slīpi, novietojot automašīnu stāvvietā²⁴

Ieslēdzot atpakaļgaitu, sānu spogulis tiek automātiski nolocīts uz leju, lai vadītājs varētu redzēt ceļa apmali, piemēram, novietojot automobili stāvēšanai. Ieslēdzot atpakaļgaitu,

²⁴ Tikai kombinācijā ar elektriski vadāmo sēdekļu atmiņas funkciju, skatiet Sēdekļi, priekšējie - elektriski vadāmi* (82 lpp.).



spogulis pēc brīža automātiski atgriežas sākotnējā pozīcijā.

Funkciju var aktivizēt/deaktivizēt izvēļņu sistēmā MY CAR, skatiet MY CAR (114 lpp.).

Automātiskā pielocīšana, automobili aizslēdzot²⁴

Kad automašīna tiek aizslēgta/atslēgta ar tāl vadības pulsts atslēgu, sānu spoguļi tiek automātiski pielocīti/atlocīti.

Funkciju var aktivizēt/deaktivizēt izvēļņu sistēmā MY CAR, skatiet MY CAR (114 lpp.).

Atiestatīšana neitrālā pozīcijā

Spoguļi, kuri ārējās iedarbības dēļ ir izregulēti, ir jānoregulē atpakaļ neitrālā pozīcijā ar elektropievadu, lai to pielocīšanas/atlocīšanas funkcija darbotos pareizi:

1. Ievelciet spoguļus ar **L** un **R** taustiņiem.
2. Izbidiet spoguļus uz āru, vēlreiz izmantojot **L** un **R** taustiņus.
3. Ja nepieciešams, atkārtojiet iepriekšējās darbības.

Tagad spoguļi ir atiestatīti neitrālā stāvoklī.

Automātiskā aptumšošana*

Lai sānu spoguļus varētu aprīkot ar šo funkciju, salona atpakaļskata spogulim jābūt aprīkotam ar automātisko aptumšošanas funkciju, skatiet Atpakaļskata spogulis - salons (106 lpp.).

Ievelkamie elektriski vadāmie sānu spoguļi*

Spoguļus iespējams ievilkāt, kad novietojat automašīnu stāvēšanai vai braucat šaurās vietās:

1. Nospiediet **L** un **R** taustiņus vienlaicīgi (jābūt ieslēgtai vismaz atslēgas pozīcijai I).
2. Atlaidiet tos pēc apmēram 1 sekundes. Spoguļi automātiski apstājas pilnībā ievilkta stāvoklī.

Atlokiet spoguļus, vienlaikus nospiežot **L** un **R** taustiņus. Spoguļi automātiski apstājas pilnībā izbiditā stāvoklī.

Mājas gaismas un tuvošanās apgaismojums

Ja izvēlēts pietuvošanās apgaismojums (99 lpp.) vai mājās nokļūšanas apgaismojums (99 lpp.), iedegas lukturi sānu spoguļos.

Saistītā informācija

- Atpakaļskata spogulis - salons (106 lpp.)
- Logi un atpakaļskata un sānu spoguļi - apsilde (105 lpp.)

Logi un atpakaļskata un sānu spoguļi - apsilde

Izmantojiet apsildi, lai ātri likvidētu aizsvīdumu un apledojumu uz vējstikla, aizmugurējā loga un sānu spoguļiem.

Apsildāms vējstikls*, aizmugurējais stikls un sānu spoguļi

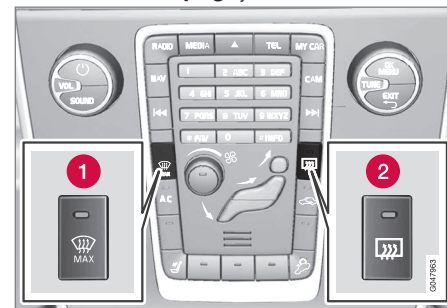

- 1 Apsilde, vējstikls
- 2 Apsilde, aizmugurējais stikls un sānu spoguļi

Šo funkciju izmanto, lai no vējstikla, aizmugurēres stikla un sānu spoguļiem notīrītu apledojumu un aizsvīdumu.

Vienu reizi nospiežot attiecīgo pogu, tiek sākta apsilde. Gaisma spiedpogā norāda, ka funkcija ir aktīva. Izslēdziet apsildi, tiklīdz apledojums / aizsvīdums ir izzudis, lai nevajaja-

²⁴ Tikai kombinācijā ar elektriski vadāmo sēdekļu atmiņas funkciju, skatiet Sēdekļi, priekšējie - elektriski vadāmi* (82 lpp.).

dzīgi nenoslogotu akumulatoru. Pēc noteikta laika funkcija tiek izslēgta automātiski.

Skatiet arī Vējstikla aizsvīduma likvidēšana un atkausēšana (137 lpp.).

Sānu spoguļi un aizmugurējais stikls tiek automātiski apsildīts/atkausēts, ja automašīna tiek iedarbināta, kad āra temperatūra nepārsniedz +7 °C. Automātisko atkausēšanu var atlasīt izvēlņu sistēmā MY CAR, skatiet MY CAR (114 lpp.).

Atpakaļskata spogulis - salons

Salona atpakaļskata spoguļi var aptumšot ar spoguļa apakšdaļā esošo vadības slēdzi. Tā vietā atpakaļskata spoguļis var aptumšoties automātiski.



1 Aptumšošanas vadība

Manuālā aptumšošana

Spilgta gaisma no aizmugures var atspīdēt atpakaļskata spoguļi un apzīlbināt vadītāju. Izmantojiet aptumšošanu, aktivējot to ar aptumšošanas slēdzi, kad braukšanu traucē gaismas, kas spīd no aizmugures:

1. Izmantojiet aptumšošanas funkciju, pārvietojot slēdzi salona virzienā.
2. Atiestatiet parastā pozīcijā, pārvietojot slēdzi vējstikla virzienā.

Automātiskā aptumšošana*

Atpakaļskata spoguļis automātiski aptumšo spilgtu gaismu no aizmugures. Manuālās aptumšošanas slēdzis nav pieejams spoguļiem ar automātisko aptumšošanas funkciju.

Atpakaļskata spoguļim ir divi sensori - viens pavērsts turpgaitas virzienā, bet otrs - atpakaļgaitas virzienā; tie kopā palīdz identificēt un samazināt žilbinošo gaismu. Turpgaitas virzienā vērtais sensors uztver apkārtējo gaismu, bet atpakaļgaitā vērtais sensors - aizmugurē braucošā transportlīdzekļa priekšējo lukturu gaismu.



PIEZĪME

Ja sensorus aizklāj, piemēram, stāvēšanas atļaujas, raidītāji, saulesargi vai sēdekļos vai bagāžas nodalījumā esošie priekšmeti tā, ka gaisma nerasniedz sensorus, atpakaļskata spoguļa aptumšošanas funkcija ir samazināta.

Tikai atpakaļskata spoguļi ar automātiskās aptumšošanas funkciju var apriķot ar kompasu (107 lpp.).

Saistītā informācija

- Sānu spoguļi (104 lpp.)



Kompass*

Atpakaļskata spoguļi ir iebūvēts displejs, kas parāda kompasu virzienu, kādā vērsta automašīnas priekšpuse.

Ekspluatācija



Atpakaļskata spoguļis ar kompasu.

Augšējais labais atpakaļskata spoguļa stūris vienlaicīgi ir arī integrētais displejs, kas parāda kompasu virzienu, kādā vērsta automašīnas priekšpuse. Ar angļu valodas saīsinājumiem tiek parādīti astoņi dažādi virzieni: **N** (ziemeļi), **NE** (ziemeļaustrumi), **E** (austrumi), **SE** (dienvidaustrumi), **S** (dienvidi), **SW** (dienvidrietumi), **W** (rietumi) un **NW** (ziemeļrietumi).

Kompass ieslēdzas automātiski, kad tiek iedarbināta automašīna vai ir aktīva atslēgas pozīcija **II**; skatiet Atslēgas pozīcijas - dažādu līmeņu funkcijas (80 lpp.). Lai deaktivizētu/aktivizētu kompasu, iespiediet uz iekšu spo-

guļa apakšā esošo taustiņu, izmantojot, piemēram, papīra saspraudi.

Kalibrēšana

Lai kompass rādītu pareizu virzienu, to var būt nepieciešams kalibrēt.

Zemeslode ir sadalīta 15 magnētiskajās zonās. Kompasam jābūt kalibrētam, ja automašīnā pārvietojas pāri vairākām magnētiskām zonām.

Lai veiktu kalibrēšanu, rīkojieties šādi:

1. Apturiet automobili plašā no tērauda konstrukcijām un augstsprieguma līnijām brīvā teritorijā.
 2. Iedarbiniet automašīnu, izslēdziet visas elektriskās ierīces (gaisa kondicionētāju, stiklu tīrītājus u.c.) un pārliecinieties, ka visas durvis ir aizvērtas.
- i** **PIEZĪME**
Ja elektroierīce nav izslēgta, kalibrēšana var neizdoties vai vispār nesākties.
3. Turiet nospiestu atpakaļskata spoguļa apakšdaļā esošo pogu (izmantojiet papīra saspraudi vai līdzīgu priekšmetu), apmēram 3 sekundes. Tiek parādīts pašreizējās magnētiskās zonas numurs.

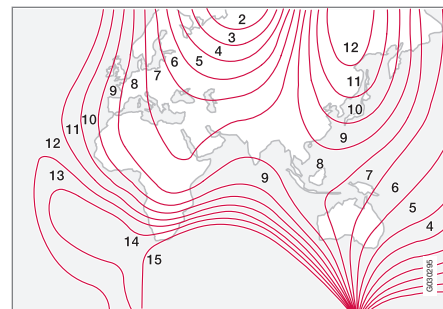

Magnētiskās zonas.

4. Nospiediet šo pogu atkārtoti, līdz tiek parādīta nepieciešamā magnētiskā zona (**1–15**). Skatiet magnētisko zonu karti kompasam.
5. Nogaidiet, līdz displejā atkal ir redzams simbols **C** vai turiet nospiestu atpakaļskata spoguļa apakšdaļā esošo pogu apmēram 6 sekundes, līdz tiek parādīts simbols **C**.
6. Brauciet lēnām pa apli ar ātrumu, ne lielāku par 10 km/h, līdz displeja ekrānā ir redzams kompasu virziens, norādot, ka kalibrēšana ir pabeigta. Pēc tam brauciet vēl 2 aplis precīzai kalibrēšanai.

7. **Automašīnām ar apsildāmu vējstiklu*:**

Ja laikā, kamēr ir ieslēgta vējstikla apsilde, displejā ir attēlots simbols **C**, veiciet kalibrēšanu, kā aprakstīts 6. punktā, atstājot vējstikla apsildi ieslēgtu, skatiet Vējstikla aizsvīduma likvidēšana un atkausēšana (137 lpp.).

8. Ja nepieciešams, atkārtojiet iepriekšējās darbības.

Panorāmas jumts* - vispārīgi

Panorāmas lūka ir iedalīta divās sekcijās. Atvērt var tikai priekšējo sekciju - horizontāli vai vertikāli aizmugurējā malā (ventilācijas pozīcija).

Panorāmas lūkai ir saules aizsegs, kas ir izgatavots no perforēta materiāla un novietots zem lūkas stikla, lai nodrošinātu papildu aizsardzību pret, piemēram, stipru saules gaismu.



Panorāmas lūka un aizsegs tiek darbināts ar griestos novietotu slēdzi. Šis slēdzis tiek aktivizēts, kad atslēga atrodas pozīcijā **I** vai **II**, skatiet Atslēgas pozīcijas - dažādu līmeņu funkcijas (80 lpp.).

**BRĪDINĀJUMS**

Panorāmas jumta kustīgās detaļas vai iespiest bērņus, citus pasažierus vai priekšmetus.

- Darbinot panorāmas jumtu, vienmēr ievērojiet piesardzību.
- Neļaujiet bērniem spēlēties ar vadības ierīcēm.
- Atcerieties vienmēr izslēgt panorāmas jumta strāvas padevi, ieslēdzot atslēgas pozīciju **0** un, izkāpjot no automašīnas, ņemiet tālvadības pults atslēgu/PCC* sev līdzi. Informāciju par atslēgas pozīcijām - skatiet Atslēgas pozīcijas - dažādu līmeņu funkcijas (80 lpp.).

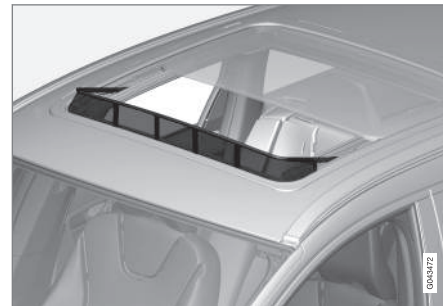
Vēja aizsargs



Panorāmas lūka ir aprīkota ar vēja aizsargu, kas tiek uzlocīts uz augšu, kas panorāmas lūka ir atvērtā pozīcijā.

Panorāmas jumts* - darbība

Automātiskas darbības laikā pārsegs/jumts tiek atvērts līdz maksimālajam atvērumam.

Ventilācijas stāvoklī tiek pacelta jumta priekšdaļas aizmugure.



BRĪDINĀJUMS

Panorāmas jumta kustīgās detaļas vai iespiest bērnus, citus pasažierus vai priekšmetus.

- Darbinot panorāmas jumtu, vienmēr ievērojiet piesardzību.
- Neļaujiet bērniem spēlēties ar vadības ierīcēm.
- Atcerieties vienmēr izslēgt panorāmas jumta strāvas padevi, ieslēdzot atslēgas pozīciju **0** un, izkāpjot no automašīnas, ņemiet tālvadības pults atslēgu/PCC* sev līdzī. Informāciju par atslēgas pozīcijām - skatiet Atslēgas pozīcijas - dažādu līmeņu funkcijas (80 lpp.).

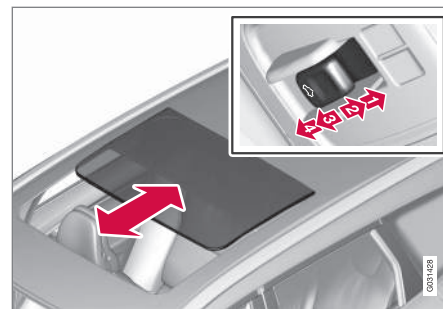

- 1) Atvēršana, automātiska
- 2) Atvēršana, manuāla
- 3) Aizvēršana, manuāla
- 4) Aizvēršana, automātiska

Panorāmas lūku un saules aizsegu var darbināt, atslēgai atrodoties pozīcijā **I** vai **II**.

Automātiskā darbība

1. Lai aizsegu atvērtu līdz galam, nospiediet slēdzi uz aizmuguri automātiskās atvēršanas pozīcijā un atlaidiet.
2. Lai pēc tam pilnībā atvērtu panorāmas lūku, vēlreiz nospiediet slēdzi uz aizmuguri automātiskās atvēršanas pozīcijā un atlaidiet.

Aizveriet lūku/aizsegu, atkārtotot iepriekšējās darbības pretējā secībā - tā vietā nospiediet



03 Kontrolmērinstrumentu panelis un vadības ierīces



slēdzi uz priekšu automātiskās aizvēšanas pozīcijā.

Ātra atvēršana/aizvēšana

Panorāmas lūku un aizsegu var atvērt/aizvērt vienlaikus:

- Lai atvērtu - divreiz nospiediet slēdzi uz aizmuguri automātiskās darbības pozīcijā un atlaidiet.
- Lai aizvērtu - divreiz nospiediet slēdzi uz priekšu automātiskās darbības pozīcijā un atlaidiet.

Manuālā darbība

1. Lai atvērtu aizsegu, nospiediet slēdzi uz aizmuguri līdz vietai, kur sajūtat pretestību manuālai atvēršanai. Kamēr taustiņš ir nospiests, aizsegs pārvietojas maksimālā atvēruma virzienā.
2. Lai panorāmas lūku novietotu ieslipi, vēlreiz nospiediet slēdzi uz aizmuguri līdz vietai, kur sajūtat pretestību manuālai atvēršanai
3. Lai atvērtu panorāmas lūku, nospiediet slēdzi trešo reizi uz aizmuguri līdz vietai, kura sajūtat pretestību manuālai atvēršanai. Kamēr taustiņš tiek turēts nospiests, panorāmas lūka pārvietojas virzienā uz maksimālo atvērumu.

Aizveriet lūku/aizsegu, atkārtojot iepriekšējās darbības pretējā secībā - tā vietā nospiediet

slēdzi uz priekšu manuālās aizvēšanas pozīcijā.

PIEZĪME

Manuālai atvēršanai, pirms iespējams atvērt panorāmas lūku, aizsegam jābūt pilnībā atvērtam. Lai darbības izpildītu pretējā secībā, pirms var aizvērt aizsegu, panorāmas lūka jābūt pilnībā aizvērtai.

Ventilācijas pozīcija

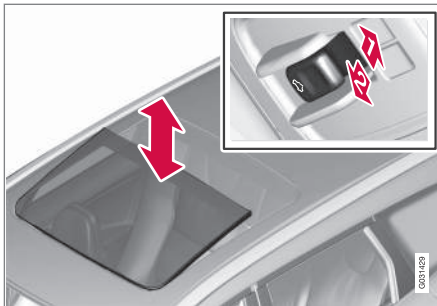

Ventilācijas pozīcija, vertikāla pie aizmugurējās malas.

- ➔ Atveriet, spiežot slēdža aizmugurējo daļu uz augšu.
- ➔ Aizveriet, nospiežot slēdža aizmugurējo daļu uz leju.

Izvēloties ventilācijas pozīciju, tiek pacelta priekšējās daļas aizmugurējā mala. Ja, izvēloties ventilācijas pozīciju, saules aizsegs ir pil-

nīgi aizvērts, tas automātiski atveras aptuveni par 50 mm.

Aizvēšana, izmantojot tālvadības pults atslēgu vai centrālās atslēgas spiedpogu



Vienreiz ilgi nospiežot aizslēgšanas taustiņu (skatiet Tālvadības pults atslēga - funkcijas (167 lpp.) un Aizslēgšana/atslēgšana - no salona (178 lpp.)), aizveras panorāmas lūka un visi logi. Sānu spoguļi tiek ievilkti*, un priekšējās un aizmugurējās durvis tiek aizslēgtas. Lai pārtrauktu aizvēšanu, vēlreiz nospiediet aizslēgšanas spiedpogu.

BRĪDINĀJUMS

Ja panorāmas jumts tiek aizvērts, izmantojot tālvadības pults atslēgu, pārlicinieties, ka nepastāv iespēšanas risks.



Aizsardzība pret iespiešanu

Panorāmas jumbam ir aizsardzība pret iespiešanu, kas tiek aktivizēta, ja stikla pārsegu vai saules aizsargu aizvēršanās laikā bloķē kāds priekšmets. Ja notiek bloķēšana, stikla pārsegs vai saules aizsargs tiek automātiski atvērts aptuveni 50mm attālumā no bloķētās pozīcijas (vai pilnas ventilācijas pozīcijas). Aizsardzība pret iespiešanu ir aktīva arī gadījumā, ja stikla pārsegs vai saules aizsargs ir atvērts.

Ja loga aizvēršana tiek apturēta, piemēram, ap stikla pārsegu esošā ledus dēļ, iespiešanas aizsardzību var ignorēt, nepārtraukti turot taustiņu nospiestu uz priekšu vai nospiestu uz leju, līdz stikla pārsegs ir aizvērts.

Izvēlnes navigācija - kombinētais instrumentu panelis

Ar kreisās puses svirslēdzi var kontrolēt kombinētā instrumentu panela (112 lpp.) informācijas displejā parādītās izvēlnes (64 lpp.). Tas, kuras izvēlnes tiek parādītas, ir atkarīgs no atslēgas pozīcijas (80 lpp.).

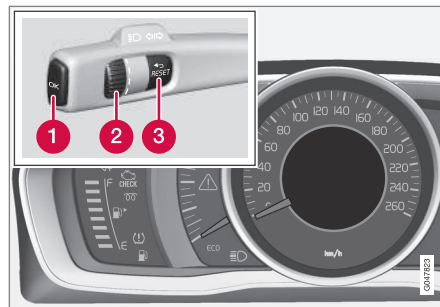

Displejs (analogais kombinētais instrumentu panelis) un izvēlņu navigācijas vadības slēdži.

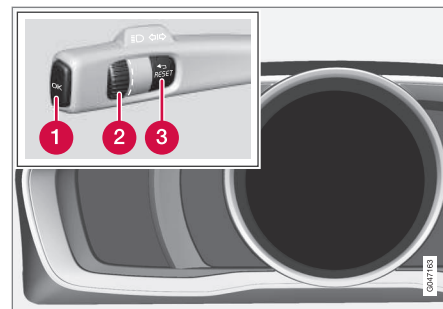

Displejs (digitālais kombinētais instrumentu panelis) un izvēlņu navigācijas vadības slēdži.

- 1 **OK** – piekļūst ziņojumu sarakstam un ziņojumu apstiprinājumiem.
- 2 **Īkškrats** – ritiniet starp izvēlnu iespējām.
- 3 **RESET** – atiestata aktīvo funkciju. Izmanto dažos gadījumos, lai izvēlētos/aktivizētu funkciju, skatīt paskaidrojumu zem katras attiecīgās spiedpogas.

Ja parādās paziņojums (112 lpp.), tas jāapstiprina, nospiežot **OK**, lai parādītu izvēlnes.

Saistītā informācija

- Paziņojumi - rīkošanās (114 lpp.)



Izvēlņu pārskats - kombinētais instrumentu panelis

Tas, kuras izvēlnes ir redzamas kombinētā instrumentu paneļa informācijas displejā, ir atkarīgs no atslēgas pozīcijas (80 lpp.).

Dažām no šīm izvēlnes funkcijām nepieciešama funkciju un tehniskā nodrošinājuma uzstādīšana automobili.

Analogais kombinētais instrumentu panelis

Digitālais ātr.

Sildītājs*

Papildu sild.*

TC opcijas

Apk. statuss

Eļļas līmenis²⁵

Ziņojumi (##)²⁶

Digitālais kombinētais instrumentu panelis

Lestatījumi*

Tēmas

Kontrasta režīms/Krāsu režīms

Apkopes statuss

Ziņojumi²⁶

Eļļas līmenis²⁵

Autonomais sild.*

Borta dat. atiest.

Saistītā informācija

- Analogais kombinētais instrumentu panelis - pārskats (64 lpp.)
- Digitālais kombinētais instrumentu panelis - pārskats (65 lpp.)
- Izvēlnes navigācija - kombinētais instrumentu panelis (111 lpp.)

Ziņojumi

Ja izgaismojas brīdinājuma, informācijas vai indikatora simbols, informācijas displejā parādās attiecīgais ziņojums.

Paziņojums	Tehniskie parametri
Apt. drošā vietā ^A	Apstājieties un izslēdziet dzinēju. Nopietns bojājumu risks - sazinieties ar remontdarbniecu ^B .
Izsl. dzinēju ^A	Apstājieties un izslēdziet dzinēju. Nopietns bojājumu risks - sazinieties ar remontdarbniecu ^B .
Jāveic apk. nek. ^A	Sazinieties ar remontdarbniecu ^B , lai nekavējoties veiktu automobiliim pārbaudi.
Jāveic apkope ^A	Sazinieties ar remontdarbniecu ^B , lai veiktu automobiliim pārbaudi pēc iespējas ātrāk.
Sk. rokasgrāmatu ^A	Izlasiet īpašnieka rokasgrāmatu.

²⁵ Noteiktiem dzinējiem.

²⁶ Paziņojumu skaits ir norādīts iekavās.



Paziņojums	Tehniskie parametri
Piesakiet apkopi	Laiks pieteikt periodisko apkopi - sazinieties ar remontdarbniecu ^B .
Laiks veikt reg. apkopi	Laiks veikt periodisko apkopi - sazinieties ar remontdarbniecu ^B . Laiku nosaka nobraukto kilometru skaits, kopš pēdējās apkopes pagājušais mēnešu skaits, dzinēja kalpošanas laiks un eļļas kvalitāte.
Apkope tiek kavēta	Ja periodiskās apkopes intervāli nav ievēroti, garantija uz sabojātajām detaļām neattiecas - sazinieties ar remontdarbniecu ^B .
Pārnesumkārbā Jāmaina eļļa	Sazinieties ar remontdarbniecu ^B , lai veiktu automobīlim pārbaudi pēc iespējas ātrāk.
Pārnesumkārbā Samaz. veiktspēja	Pārnesumkārbā nevar darboties ar pilnu jaudu. Brauciet uzmanīgi, līdz ziņojums nodziest ^C . Ja parādās atkārtoti - sazinieties ar remontdarbniecu ^B .

Paziņojums	Tehniskie parametri
Karsta pārnesumk. Samaziniet ātrumu	Brauciet vienmērīgāk vai apturiet automobīli drošā veidā. Izslēdziet pārnesumkārbu un darbiniet dzinēju ar tukšgaitas apgrīzieniem, līdz ziņojums nodziest ^C .
Karsta pārnesumk. Apt. drošā vietā Gaidiet, lai atdziest	Kritisks bojājums. Nekavējoties apturiet automobīli drošā veidā un sazinieties ar remontdarbniecu ^B .
Īslaicīgi izslēgta^A	Funkcija ir pagaidām izslēgta un automātiski tiks atiestatīta braukšanas laikā vai pēc atkārtotas iedarbināšanas.
Zems akum. uzlādes līmenis Enerģ. taupīš. rež.	Audio sistēma ir izslēgta, lai taupītu enerģiju.

^A Ziņojuma daļa, kas ir redzama kopā ar informāciju par problēmas atrašanās vietu.

^B Ieteicams sazināties ar autorizētu Volvo servisu.

^C Plašāku informāciju par automātisko pārnesumkārbu skatiet Automātiskā pārnesumkārbā - Geartronic* (271 lpp.).

Saistītā informācija

- Paziņojumi - rikošanās (114 lpp.)
- Izvēlnes navigācija - kombinētais instrumentu panelis (111 lpp.)



Paziņojumi - rīkošanās

Izmantojiet kreisās puses svirslēdzi, lai apstiprinātu un pārlūkotu paziņojumus (112 lpp.), kuri ir attēloti kombinētā instrumentu panela informācijas displejā.

Ja izgaismojas brīdinājuma, informācijas vai indikatora simbols, informācijas displejā vienlaicīgi parādās attiecīgs paziņojums. Kļūdas ziņojums tiek saglabāts atmiņas sarakstā, kamēr kļūme nav novērsta.

Nospiediet kreisās puses svirslēdža taustiņu **OK**, lai apstiprinātu paziņojumu. Ritiniet paziņojumus ar iekškratu (111 lpp.).

i PIEZĪME

Ja vadītāja infocentra lietošanas laikā tiek parādīts brīdinājuma paziņojums, tas jāizlasa (nospiediet **OK**), lai varētu atsākt iepriekšējo darbību.

Saistītā informācija

- Izvēlņu pārskats - kombinētais instrumentu panelis (112 lpp.)

MY CAR

MY CAR ir izvēlņu avots, kurā var kontrolēt vairākas automašīnas funkcijas, piemēram, City Safety™, slēdzenes un signalizāciju, automatisko ventilatora ātrumu, pulksteņa regulēšanu u.c.

Dažas no funkcijām ir iekļautas standarta komplektācijā, bet citas ir pieejamas kā papildaprīkojums - to klāsts ir atkarīgs arī no tirgus.

Ekspluatācija

Navigāciju pa izvēlnēm var veikt, izmantojot viduskonsoles taustiņus vai stūres labās puses vadības tastatūru*.

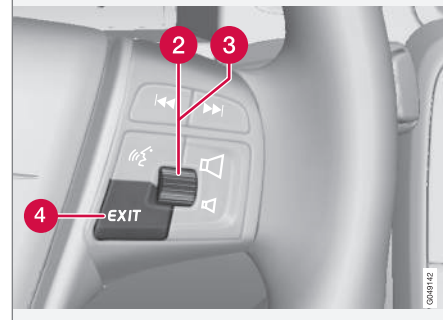

Viduskonsoles vadības panelis un vadības taustiņi uz stūres. Attēls ir shematisks – funkciju



skaits un taustiņu izvietojums var atšķirties atkarībā no izvēlētā aprīkojuma un tirgus.

- 1 **MY CAR** – atver izvēlņu sistēma MY CAR.
- 2 **OK/MENU** – nospiediet viduskonsoles taustiņu vai iekškratu uz stūres, lai atlasītu/atzīmētu izcelto izvēlnes funkciju vai saglabātu atlasīto funkciju atmiņā.
- 3 **TUNE** – pagrieziet viduskonsoles slēdzi vai iekškratu uz stūres, lai ritinātu uz augšu/uz leju cauri izvēlnes funkcijām.
- 4 **EXIT**

EXIT funkcijas

Atkarībā no funkcijas, uz kuras atrodas kursors laikā, kad tiek isi nospiests **EXIT**, un no izvēlnes līmeņa, var rasties kāda no šīm situācijām:

- tālruņa zvans tiek noraidīts;
- pašreizējā funkcija tiek pārtraukta;
- ievadītās rakstzīmes tiek nodzēstas;
- pēdējās atlasēs tiek atceltas;
- ļauj doties uz augšu izvēlņu sistēmā.

Turot nospiestu **EXIT**, tiek atvērts parastais MY CAR skats. Ja parastais skats jau ir atvērts, tiek atvērts visaugstākais izvēlņu līmenis (galvenā avota skats).

Izvēlņu funkcijas un meklēšanas ceļi

Izvēlņu funkciju un meklēšanas ceļu aprakstu sistēmā MY CAR skatiet Sensus Infotainment pielikumā.

Vadītāja infocentrs

Automāšinas vadītāja infocentrs var ierakstīt, aprēķināt un parādīt informāciju braukšanas laikā.

Vadītāja infocentra saturs un izskats var atšķirties atkarībā no tā, vai automāšina ir aprīkota ar analogo vai digitālo kombinēto instrumentu paneli:

- Vadītāja infocentrs – analogais kombinētais instrumentu panelis (116 lpp.)
- Vadītāja infocentrs - digitālais kombinētais instrumentu panelis (120 lpp.)

Pārbaudi un iestatījumus var veikt uzreiz pēc tam, kad kombinētais instrumentu panelis ir automātiski izgaismots pēc automāšinas atslēgšanas. Ja aptuveni 30 sekunžu laikā pēc vadītāja durvju atvēršanas netiek aktivizēts neviens no vadītāja infocentra slēdžiem, instrumentu paneļa apgaismojums nodzies - lai pēc tam darbinātu vadītāja infocentru, atslēga jāpagriež pozīcijā II (80 lpp.) vai jāie-darbina dzinējs.

PIEZĪME

Ja brīdinājuma ziņojums parādās laikā, kamēr izmantojat vadītāja infocentru, tad jāapstiprina ziņojums, lai infocentru varētu atkal aktivēt.

- Apstipriniet paziņojumu, vienreiz isi nospiežot indikatora sviras taustiņu **OK**.

Grupu izvēlnes

Vadītāja infocentram ir divu dažādu grupu izvēlnes:

- Funkcijas
 - Kombinētā instrumentu paneļa virsraksts
- Vadītāja infocentra **funkcijas** vai **virsraksti** ir redzami nepārtrauktā aplī.

Saisītā informācija

- Vadītāja infocentrs — brauciena statistika* (125 lpp.)
- Vadītāja infocentrs - papildu informācija (124 lpp.)

Vadītāja infocentrs – analogais kombinētais instrumentu panelis

Vadītāja infocentra izvēlni var skatīt mainīgā aplī. Viena no alternatīvām ir vadītāja infocentra rādījumu nodzišana – tas arī apzīmē cikla sākumu/beigas.

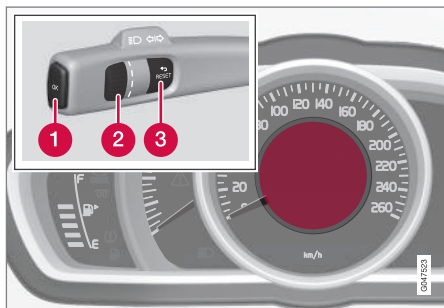

Informācijas displejs un vadība.

- 1 **OK** (Labi) - atver ciklu ar vadītāja infocentra funkcijām + aktivizē atlasīto opciju.
- 2 **Īkšķkrats** - atver ciklu ar vadītāja infocentra virsrakstiem + ritina cauri opcijām.
- 3 **RESET** - atceļ funkciju, iestata tai nulles vērtību vai iziet no tās pēc atlasīšanas.

Funkcijas

Lai atvērtu un pārbaudītu/noregulētu funkcijas, rīkojieties šādi:

1. Lai nodrošinātu, ka nevienam no slēdžiem nepaliek nepabeigta darbība, vispirms atiestatiet tos, 2 reizes nospiežot **RESET**.
2. Nospiediet **OK** - atveras visu funkciju cikls.
3. Pārlūkojiet funkcijas ar **Īkšķkratu** un atlasiet/apstipriniet, nospiežot **OK**.
4. Kad pārbaude/regulēšana ir pabeigta, divreiz nospiediet **RESET**.

Vadītāja infocentra dažādās funkcijas ir norādītas tālāk esošajā tabulā:



Funkcijas	Information
Digitālais ātr. <ul style="list-style-type: none"> • km/h • mph • Nav rādījumu 	Atveido automašīnas ātrumu digitāli kombinētā instrumentu paneļa centrā. <ul style="list-style-type: none"> • Atveriet ar OK, atlasiet ar īkšķratu, apstipriniet ar OK un dodieties atpakaļ, nospiežot ENTER.
Sildītājs* <ul style="list-style-type: none"> • TIEŠĀ IEDARBINĀŠANA • - 1. taimeris – atver izvēlni laika atlasīšanai. • - 2. taimeris – atver izvēlni laika atlasīšanai. 	Taimera programmēšanas aprakstu skatiet Dzinēja bloka un pasažieru salona sildītājs* - taimeris (143 lpp.).
Papildu sild.* <ul style="list-style-type: none"> • Auto ies • Izsl. 	Plašāku informāciju skatiet Papildu sildītājs* (147 lpp.).
TC opcijas <ul style="list-style-type: none"> • Attālums līdz tukšai tvertnei • Degvielas patēriņš • Vidējais ātrums • Brauciena odometrs T1 un kop. att. • Brauciena odometrs T2 un k. att. 	Šeit varat atlasīt/aktivizēt opcijas, kuras varēs atlasīt vadītāja infocentrā. Jau atlasīto vienumu simboli ir BALTĀ krāsā un atzīmēti ar "ķeksīti" - pārējie ir PELEKĀ krāsā un bez "ķeksīša". <ol style="list-style-type: none"> 1. Atveriet funkciju ar OK, ritiniet cauri opciju simboliem ar īkšķratu un atlasiet vēlamo simbolu vai apstājieties uz tā. 2. Apstipriniet ar OK - simbols maina krāsu no PELEKĀS uz BALTU, un tam tiek pievienots "ķeksītis". 3. Turpiniet atlasīt funkciju simbolus ar īkšķratu vai beidziet, nospiežot RESET.
Apk. statuss	Rāda mēnešu skaitu un nobraukumu līdz nākamajai apkopei.



03 Kontrolmērinstrumentu panelis un vadības ierīces



Funkcijas	Information
Eļļas līmenis^A	Plašāku informāciju skatiet Dzinēja eļļa - pārbaude un iepildīšana (358 lpp.).
Ziņojumi (##)	Plašāku informāciju skatiet Paziņojumi - rikošanās (114 lpp.).

A Noteiktiem dzinējiem.

Virsraksti

Vienu no turpmākajā tabulā esošajiem virsrakstiem var atlasīt, lai tas būtu pastāvīgi attēlots kombinētajā instrumentu panelī. Rikojieties šādi, lai noteiktu, kurš:

1. Lai nodrošinātu, ka nevienam no slēdzīmi nepaliek nepabeigta darbība, vispirms atiestatiet tos, 2 reizes nospiežot **RESET**.
2. Pagrieziet **Ikšķratu** - apli tiek parādīti vadītāja infocentram atlasāmie virsraksti.
3. Apstājieties uz vēlamā virsraksta.

Vadītāja infocentra virsraksts kombinētajā instrumentu panelī	Information
Brauciena odometrs T1 un kop. att.	<ul style="list-style-type: none"> • Turot nospiestu RESET, tiek atiestatīts brauciena odometrs T1.
Brauciena odometrs T2 un k. att.	<ul style="list-style-type: none"> • Turot nospiestu RESET, tiek atiestatīts brauciena odometrs T2.
Līdz tukš. tv.	Plašāku informāciju skatiet sadaļā "Ar atlikušo degvielas daudzumu nobraucamais attālums" (124 lpp.).
Degv. pat.	Pašreizējais patēriņš.
Vid. ātr.	<ul style="list-style-type: none"> • Turot nospiestu RESET, tiek atiestatīts Vid. ātr..
Nav vadītāja infocentra informācijas.	Šī opcija rāda tukšu displeju - tā arī apzīmē apla sākumu/beigas.

Kombinētā instrumentu paneļa vadītāja infocentrā var veikt nomainīgu uz citu opciju jebkurā laikā. Rikojieties šādi:

- Pagrieziet **Ikšķratu** - apstājieties uz vēlamā virsraksta.



Atiestatīšana – brauciena odometrs un vidējais ātrums

Kad kombinētajā instrumentu panelī ir redzams vadītāja infocentra virsraksts **T1 un kop. att., T2 un k. att. vai Vid. ātr.:**

- Turiet nospiestu reset **RESET** - atlasītajam virsrakstam tiek iestatīta nulles vērtība.

Katram virsrakstam nulles vērtība jāatīstata atsevišķi.

Saistītā informācija

- Vadītāja infocentrs (115 lpp.)
- Vadītāja infocentrs - papildu informācija (124 lpp.)
- Vadītāja infocentrs — brauciena statistika* (125 lpp.)

Vadītāja infocentrs - digitālais kombinētais instrumentu panelis

Vadītāja infocentra izvēlni var skatīt mainīgā aplī. Viena no alternatīvām ir vadītāja infocentra trīs rādījumu nodzišana – tas arī apzīmē cikla sākumu/beigas.

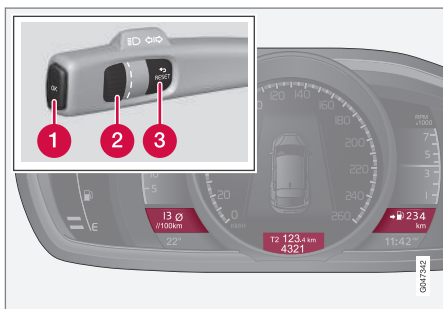

Informācijas displeju un svirslēdža vadība.

- 1 **OK** (Labi) - atver ciklu ar vadītāja infocentra funkcijām + aktivizē atlasīto opciju.
- 2 **Īkšķrats** - atver ciklu ar vadītāja infocentra virsrakstiem + ritina cauri opcijām.
- 3 **RESET** - atceļ funkciju, iestata tai nulles vērtību vai iziet no tās pēc atlasīšanas.

Funkcijas

Lai atvērtu un pārbaudītu/noregulētu funkcijas, rīkojieties šādi:

1. Lai nodrošinātu, ka nevienam no slēdžiem nepaliek nepabeigta darbība, vispirms atiestatiet tos, 2 reizes nospiežot **RESET**.
2. Nospiediet **OK** - atveras visu funkciju cikls.
3. Pārlūkojiet funkcijas ar **Īkšķratu** un atlasiet/apstipriniet, nospiežot **OK**.
4. Kad pārbaude/regulēšana ir pabeigta, divreiz nospiediet **RESET**.

Vadītāja infocentra dažādās funkcijas ir norādītas tālāk esošajā tabulā:



Funkcijas	Information
Borta dat. atiest. <ul style="list-style-type: none"> • Vidējais • Vidējais ātrums 	Nemiet vērā , ka šī funkcija neatīstata gan brauciena odometru T1, gan T2 – informāciju par šo procesu skatiet nākamajā sadaļā "Virsraksti" vai sadaļā "Atiestatīšana – vidējais ātrums/ patēriņš".
Ziņojumi	Plašāku informāciju skatiet Paziņojumi - rīkošanās (114 lpp.).
Tēmas	Kombinētā instrumentu paneļa (64 lpp.) izskatu var atlasīt šeit.
Lestatījumi*	Izvēlieties Auto ies vai Izsl. Plašāku informāciju skatiet Papildu sildītājs* (147 lpp.).
Kontrasta režīms/Krāsu režīms	Kombinētā instrumentu paneļa spilgtuma un krāsu intensitātes regulēšana.
Autonomais sild.* <ul style="list-style-type: none"> • Tiešā iedarb. • simbols "1. taimeris" – atver izvēlni laika atlasīšanai. • simbols "2. taimeris" – atver izvēlni laika atlasīšanai. 	Taimera programmēšanas aprakstu skatiet Dzinēja bloka un pasažieru salona sildītājs* - taimeris (143 lpp.).
Apkopes statuss	Rāda mēnešu skaitu un nobraukumu līdz nākamajai apkopei.
Eļļas līmenis^A	Plašāku informāciju skatiet Dzinēja eļļa - pārbaude un iepildīšana (358 lpp.).

^A Noteiktiem dzinējiem.

03





03 Kontrolmērinstrumentu panelis un vadības ierīces



Virsraksti

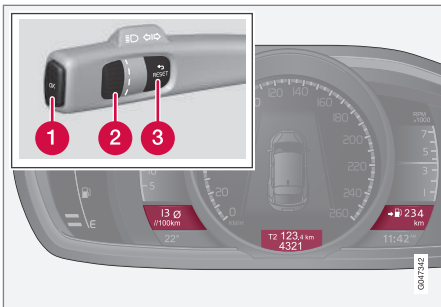

Vienlaikus var parādīt trīs vadītāja infocentra virsrakstus – pa vienam katrā no "logiem".

Vienu no turpmākajā tabulā esošajām virsrakstu kombinācijām var atlasīt, lai tā būtu pastāvīgi attēlota kombinētajā instrumentu panelī. Rikojieties šādi, lai noteiktu, kurš:

1. Lai nodrošinātu, ka nevienam no slēdžiem nepaliek nepabeigta darbība, vispirms atiestatiet tos, 2 reizes nospiežot **RESET**.
2. Pagrieziet **īkšķkratu** - apli tiek parādīti atlasāmās virsrakstu kombinācijas.
3. Apstājieties uz vēlamās virsrakstu kombinācijas.

Virsrakstu kombinācijas			Information
Vidējais	Brauciena odometrs T1 + mērierīces rādījums	Vidējais ātrums	• Turot nospiestu RESET , tiek atiestatīts brauciena odometrs T1.
Pašreizējais	Brauciena odometrs T2 + mērierīces rādījums	Attālums līdz tukšai tvertnei	• Turot nospiestu RESET , tiek atiestatīts brauciena odometrs T2.
Pašreizējais	Mērierīces rādījums	kmh<>mph	kmh<>mph - skatiet sadaļu "Digitālais ātruma rādījums" (124 lpp.).
	Nav vadītāja infocentra informācijas.		Šī opcija nodzēš visus trīs vadītāja infocentra rādījumus - tā arī apzīmē apla sākumu/beigas.

Kombinētā instrumentu panela vadītāja infocentra virsrakstu kombināciju var mainīt uz citu opciju jebkurā laikā. Rikojieties šādi:

- Pagrieziet **īkšķkratu** - apstājieties uz vēlamā virsraksta.

Atiestatīšana – brauciena odometrs
Pagrieziet **īkšķkratu** līdz virsrakstu kombinācijai, kura satur atiestatām brauciena odometru:



- turiet nospiestu **RESET** - atlasītajam brauciena odometram tiek iestatīta nulles vērtība.

Atiestatīšana – vidējais ātrums/patēriņš

1. Atlasiet funkciju **Borta dat.**
atiest. un aktivizējiet, nospiežot **OK**.
2. Ar **īkšķratu** atlasiet vienu no šīm opcijām un aktivizējiet, nospiežot **OK**:
 - l/100 km
 - km/h
 - Atiestatīt abus
3. Beigās nospiediet **RESET**.

Saistītā informācija

- Vadītāja infocentrs - papildu informācija (124 lpp.)
- Vadītāja infocentrs — brauciena statistika* (125 lpp.)



03 Kontrolmērinstrumentu panelis un vadības ierīces

Vadītāja infocentrs - papildu informācija

Tālāk ir sniegta papildu informācija par vairākām funkcijām.

Vidējais

Vidējais degvielas patēriņš tiek aprēķināts kopš pēdējās atiestatīšanas reizes.

PIEZĪME

Ja ir lietots ar degvielu darbināms sildītājs*, var rasties neliela nobīde.

Vidējais ātrums

Vidējais ātrums tiek aprēķināts attālumam, kurš veikts pēc pēdējās nulles vērtības atiestatīšanas.

Pašreizējais

Informācija par pašreizējo degvielas patēriņu tiek nepārtraukti aktualizēta - aptuveni reizi sekundē. Braucot nelielā ātrumā, patēriņš tiek attēlots laika vienībā, bet lielākā ātrumā tas tiek rādīts attiecībā pret nobraukumu.

Displeja rādījumam var atlasīt dažādas mērvienības (km/jūdzes) - skatiet sadaļu "Mērvienības maiņa" (124 lpp.).

Nobraucamais attālums - attālums līdz tukšai tvertnei

Vadītāja infocentrā redzams aptuvenais attālums, ko iespējams nobraukt ar tvertnē atlikušo degvielas daudzumu.

Kad virsraksts **Līdz tukš. tv.** rāda "----", netiek saglabāts garantētais patēriņa diapazons.

- Tādā gadījumā uzpildiet degvielu pēc iespējas ātrāk.

Aprēķinos tiek izmantots vidējais degvielas patēriņš pēdējos 30 km un atlikušais braukšanai izmantojamais degvielas daudzums.

PIEZĪME

Ja esat mainījis braukšanas stilu, var rasties neliela nobīde.

Ekonomiskam braukšanas stilam galvenie rezultāti ir lielos braukšanas attālumos. Lai iegūtu plašāku informāciju par to, kā var ietekmēt degvielas patēriņu, skatiet Volvo Car Corporation vides filozofiju (21 lpp.).

Digitalais ātruma rādījums²⁷

Ātrums tiek rādīts mērvienībā (km/h / mph), kas ir pretēja galvenajā instrumentu panelī redzamajai. Ja tas ir kalibrēts mph, vadītāja infocentrā ir redzams attiecīgais ātrums km/h un otrādi.

Mērvienības maiņa

Izvēlņu sistēmā MY CAR var mainīt, piemēram, attāluma un ātruma mērvienības (km/jūdzes), skatiet MY CAR (114 lpp.).

PIEZĪME

Šīs mērvienības tiek mainītas ne tikai vadītāja infocentrā, bet arī Volvo navigācijas sistēmā*.

Saistītā informācija

- Vadītāja infocentrs — braucienu statistika* (125 lpp.)

²⁷ Tikai kombinētajam instrumentu panelim "Digital".

* Papildaprīkojums/piederums; lai iegūtu plašāku informāciju, skatiet nodaļu "Ievads".



Vadītāja infocentrs – braucienu statistika*

Tiek saglabāta informācija par veikto braucienu vidējo degvielas patēriņu un vidējo ātrumu, kuru var skatīt viduskonsoles ekrānā kā joslu diagrammu.

Funkcija

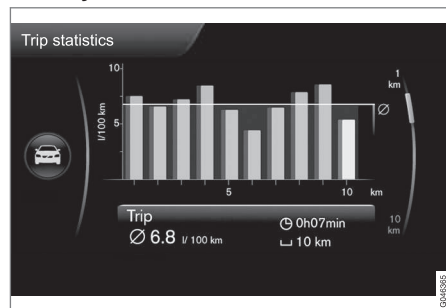

Braucienu statistika²⁸

Atkarībā no izvēlētā mēroga katra josla simbolizē 1 km vai 10 km nobraukto attālumu – vistālāk labajā pusē esošā josla rāda pašreizējā kilometra vai 10 km vērtību.

Izmantojot slēdzi **TUNE**, joslu mērogu var mainīt starp 1 km un 10 km – vistālāk labajā pusē esošais kursora maina pozīciju starp augšējo un apakšējo atkarībā no atlasīta mēroga.

Ekspluatācija

Izvēlņu sistēmā **MY CAR** var veikt dažādus iestatījumus, skatiet **MY CAR** (114 lpp.) - tur atrodi **Trip statistics**.

Ja ir iezīmēta opcija "**Reset when vehicle has been off for minimum 4h**", visa statistika tiek automātiski izdzēsta, kad brauciens ir beidzies un automašīna ir bijusi apturēta 4 stundas. Nākamreiz iedarbinot dzinēju, braucienu statistika tiek atkal sāta no nulles.

- **Reset when vehicle has been off for minimum 4h** – iezīmējiet lauku, atlasot **ENTER**, un dodieties ārā no izvēlnes, atlasot **EXIT**.

Ja jauns braukšanas cikls tiek sākts, pirms ir pagājušas 4 stundas, tad pašreizējais periods jādzdzēš manuāli, izmantojot opciju "**Start new trip**".

- **Start new trip** – **ENTER** izmanto, lai izdzdzētu visu iepriekšējo statistiku. Dodieties ārā no izvēlnes, atlasot **EXIT**.

Skatiet arī informāciju par Eco guide (68 lpp.).

Saistītā informācija

- Vadītāja infocentrs - papildu informācija (124 lpp.)

²⁸ Attēls ir shematisks – izkārtojums var atšķirties atkarībā no automašīnas modeļa vai atjauninātās programmatūras.

04



KLIMATA KONTROLE





Galvenā informācija par klimata kontroli

Šī automašīna ir aprīkota ar elektronisko klimata kontroli (133 lpp.). Klimatkontroles sistēma sistēma dzesē vai silda, kā arī sausina gaisu salonā.

PIEZĪME

Gaisa kondicionētāja sistēmu (AC) (136 lpp.) var izslēgt, bet, lai salonā nodrošinātu vislabāko iespējamo klimata komfortu un novērstu logu aizsvīšanu, tai vajadzētu vienmēr būt ieslēgtai.

Jāpatur prātā

- Lai nodrošinātu, ka gaisa kondicionēšana darbojas optimāli, jāaizver sānu logi un panorāmas jumts*.
- Vispārējās atvēršanas funkcija (179 lpp.) vienlaikus atver vai aizver visus sānu logus, un to var izmantot, piemēram, lai ātri izvēdinātu automašīnu karstā laikā.
- Notīriet ledu un sniegu no klimata kontroles gaisa ieplūdes atveres (restes starp dzinēja pārsegu un vējstiklu).
- Siltos laika apstākļos zem automašīnas no kondicionēšanas sistēmas var pilēt kondensāts. Tas ir normāli.
- Kad dzinējam nepieciešama pilna jauda, piemēram, jāpalielina ātrums ar pilnu jaudu, gaisa kondicionētājs var tikt īslaicīgi izslēgts. Tad īslaicīgi var paaugstināties temperatūra salonā.

- Novērsiet aizsvīšanu no logu iekšpuses, vispirms izmantojot atkausēšanas funkciju (137 lpp.). Lai samazinātu logu aizsvīšanas risku, uzturiet logus tīrus un tīriet, izmantojot logu tīrīšanas līdzekli.

Automobilji ar Start/Stop*

Ja dzinējs ir izslēdzies automātiski (279 lpp.), dažu ierīču funkcionalitāte, piemēram, klimata kontroles ventilatora ātrums (135 lpp.), var īslaicīgi samazināties.

Automobilji ar ECO*

Kad ir aktivizēta funkcija ECO (288 lpp.), dažu ierīču, piemēram, gaisa kondicionētāja (136 lpp.) funkcionalitāte var īslaicīgi samazināties vai tās var izslēgties.

PIEZĪME

Kad ir aktivizēta ECO funkcija, mainās vairāki klimata kontroles sistēmas iestatījumu parametri un samazinās vairāku elektroierīču funkcijas. Dažus iestatījumus var atiestatīt manuāli, bet pilnu funkcionalitāti var atgūt tikai, deaktivizējot ECO funkciju.

Saistītā informācija

- Pašreizējā temperatūra (128 lpp.)
- IZVĒLNES iestatījumi - klimata kontrole (130 lpp.)
- Elektroniskā klimata kontrole — ECC (133 lpp.)
- Gaisa plūsmas sadalījums pasažieru salonā (131 lpp.)

- Gaisa kvalitāte (128 lpp.)



Pašreizējā temperatūra

Pasažieru salonam izvēlētā temperatūra atbilst fiziskajām sajūtām, ņemot vērā tādus faktorus kā pašreizējā apkārtējā gaisa temperatūra, gaisa ātrums, mitrums, saules iedarbība salonā un automašīnas ārpusē u.c.

Sistēmā iekļauts saules sensors (128 lpp.), kas nosaka, no kuras puses pasažieru salonā spīd saule. Tas nozīmē, ka temperatūra starp labās un kreisās puses ventilācijas atverēm var atšķirties, neskatoties uz to, ka abām pusēm iestatīta vienāda temperatūra.

Saistītā informācija

- Galvenā informācija par klimata kontroli (127 lpp.)
- Temperatūras kontrole pasažieru salonā (136 lpp.)

Sensori - klimata kontrole

Klimata kontroles sistēmai ir vairāki sensori, kas palīdz kontrolēt salona temperatūru (128 lpp.).

- Saules sensors ir novietots priekšējā paneļa augšpusē.
- Pasažieru salona temperatūras sensors atrodas zem klimata kontroles paneļa.
- Āra temperatūras sensors atrodas sānu spogulī.
- Mitruma sensors* atrodas blakus salona atpakaļskata spogulim.



PIEZĪME

Neapklājiet un nenobloķējiet sensorus ar apģērbi vai citiem priekšmetiem.

Saistītā informācija

- Galvenā informācija par klimata kontroli (127 lpp.)

Gaisa kvalitāte

Volvo pasažieru salona interjers ir veidots tā, lai būtu patīkams un ērts, arī cilvēkiem, kam ir kontaktalerģijas vai astma.

- Pasažieru salona gaisa filtrs (129 lpp.)
- Pasažieru salonā izmantotie materiāli (130 lpp.)
- Tīrās zonas salona komplekts (CZIP — Clean Zone Interior Package) (129 lpp.)*
- Salona gaisa kvalitātes sistēma (IAQS — Interior Air Quality System) (130 lpp.)*

Saistītā informācija

- Galvenā informācija par klimata kontroli (127 lpp.)



Gaisa kvalitāte — pasažieru salona filtrs

Viss automašīnas pasažieru salonā ienākošais gaiss tiek attīrīts filtrā.

Filtrs regulāri jāmaina. Ieteicamie maiņas intervāli atrodami Volvo apkopes programmā. Ja automobilis tiek ekspluatēts nopietni piesārņotā apkārtnē, var būt nepieciešams filtru nomainīt daudz biežāk.

PIEZĪME

Ir dažādu veidu pasažieru salona filtri. Pārlicinieties, ka ir uzstādīts pareizais filtrs.

Saistītā informācija

- Gaisa kvalitāte (128 lpp.)

Gaisa kvalitāte — tīrās zonas salona komplekts (CZIP — Clean Zone Interior Package)*

CZIP ietver vairākas modifikācijas, kas nodrošina vēl lielāku pasažieru salona tīrību attiecībā uz alerģijas un astmu izraisošām vielām.

Komplektā ietverts:

- Pastiprināta ventilatora darbība, kas nozīmē, ka ventilators sāk darboties pēc automobiļa atvēršanas ar tālvadības pults atslēgu. Ventilators piepilda pasažieru salonu ar svaigu gaisu. Šī funkcija sāk darboties pēc vajadzības un tiek izslēgta automātiski pēc kāda laika, kad tiek atvērta kādas no salona durvīm. Ventilatora darbības laiks tiek pakāpeniski samazināts, samazinoties nepieciešamībai, līdz automobilis kļūst 4 gadus vecs.
- Gaisa kvalitātes sistēma IAQS (130 lpp.) ir pilnībā automatizēta sistēma, kas attīra gaisu salonā no tādiem piemaisījumiem kā daļiņas, ogļūdeņraži, slāpekļa oksīdi un zemes līmeņa ozons.

PIEZĪME

Lai ievērotu CZIP standartu automobiļos ar CZIP, IAQS filtrs jāmaina pēc 15 000 km vai reizi gadā atkarībā no tā, kas iestājas pirmais. Tomēr maks. 75 000 km virs 5 gadiem. Automobiļiem bez CZIP un gadījumos, kad pircējs nevēlas saglabāt CZIP standartu, IAQS filtrs jāmaina regulārās apkopes laikā.

Lai saņemtu plašāku informāciju par CZIP, skatiet automobiļa iegādes komplektācijā iekļauto brošūru.

Saistītā informācija

- Galvenā informācija par klimata kontroli (127 lpp.)
- Gaisa kvalitāte (128 lpp.)

* Papildaprīkojums/piederums; lai iegūtu plašāku informāciju, skatīt nodaļu "Ievads".



Gaisa kvalitāte — IAQS*

Gaisa kvalitātes sistēma IAQS atdala gāzes un daļiņas, lai samazinātu aromātu un piesārņojuma līmeņus pasažieru salonā.

Ja āra gaiss ir piesārņots, gaisa ieplūde tiek aizvērta, un gaiss tiek recirkulēts.

Funkciju var aktivizēt/deaktivizēt izvēļņu sistēmā MY CAR. Izvēļņu sistēmas aprakstu skatiet MY CAR (114 lpp.).

PIEZĪME

Gaisa kvalitātes sensoram vienmēr jābūt iespējamam, lai nodrošinātu pasažieru salonā vislabāko gaisa kvalitāti.

Auksta klimata zonās recirkulācijas funkcija ir ierobežota, lai novērstu aizsvīduma veidošanos.

Ja veidojas aizsvīdums, ieteicams deaktivizēt gaisa kvalitātes sensoru un izmantot vējstikla, sānu logu un aizmugurējā loga atkausēšanas funkcijas.

Saistītā informācija

- Galvenā informācija par klimata kontroli (127 lpp.)
- Gaisa kvalitāte (128 lpp.)
- Gaisa kvalitāte — tīrās zonas salona komplekts (CZIP — Clean Zone Interior Package)* (129 lpp.)

Gaisa kvalitāte — materiāls

Ir izstrādāti pārbaudīti materiāli, lai samazinātu putekļu daudzumu pasažieru salonā, un tie atvieglo pasažieru salona uzturēšanu tīrībā.

Paklāji gan salonā, gan bagāžas nodalījumā ir izņemami, tos ir viegli izņemt un iztīrīt. Salona tīrīšanai (400 lpp.) lietojiet Volvo ieteiktos tīrīšanas līdzekļus un automašīnas kopšanas produktus.

Saistītā informācija

- Gaisa kvalitāte (128 lpp.)

Izvēlnes iestatījumi - klimata kontrole

Izmantojot viduskonsoli, var aktivizēt/deaktivizēt sešas klimata kontroles sistēmas funkcijas vai mainīt to noklusējuma iestatījumus.

- Ventilatora līmenis automātiskās klimata kontroles (135 lpp.) darbības laikā.
- Recirkulācijas taimeris (138 lpp.).
- Aizmugures loga apsildes (105 lpp.) automātiska ieslēgšana.
- Salona gaisa kvalitātes sistēma* (130 lpp.).
- Vadītāja sēdekļa apsildes (134 lpp.) automātiska ieslēgšanās.
- Stūres apsildes (86 lpp.) automātiska ieslēgšanās.

Plašāka informācija ir pieejama izvēļņu sistēmas (114 lpp.) aprakstā.

Izvēļņu sistēmā MY CAR klimata kontroles sistēmas funkcijām var atiestatīt noklusējuma vērtības. Izvēļņu sistēmas aprakstu skatiet MY CAR (114 lpp.).

Saistītā informācija

- Galvenā informācija par klimata kontroli (127 lpp.)



Gaisa plūsmas sadalījums pasažieru salonā

Iepilūstošais gaiss tiek sadalīts uz vairākām dažādām ventilācijas atverēm salonā.

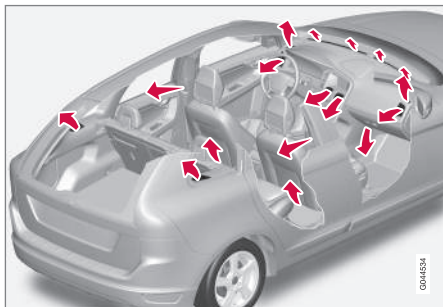

Gaisa plūsmas sadalījums ir pilnībā automātisks **AUTO** režīmā.

Vajadzības gadījumā to var kontrolēt manuāli; skatiet gaisa plūsmas sadalījuma tabulu (139 lpp.).

Gaisa kanāli instrumentu panelī

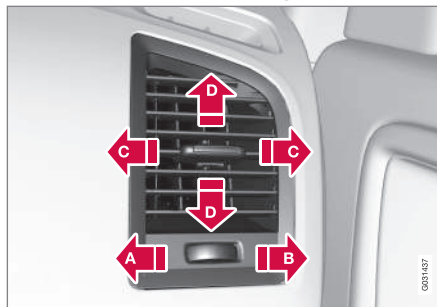

- A** Atvērtas
- B** Aizvērtas
- C** Gaisa plūsma uz sāniem
- D** Gaisa plūsma uz augšu/leju

Novadiet sānu kanālus uz sānu logiem, lai likvidētu aizsvīdumu.

Gaisa kanāli durvju statnēs

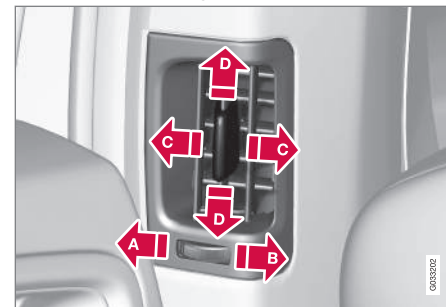

- A** Aizvērtas
- B** Atvērtas
- C** Gaisa plūsma uz sāniem
- D** Gaisa plūsma uz augšu/leju

Pavērsiet ventilatorus pret logiem, lai aukstā laikā likvidētu aizsvīdumu.

Pavērsiet ventilatorus pret salonu, lai karstā laikā uzturētu aizmugurējā sēdekli patīkamu klimatu.



PIEZĪME

Atcerieties, ka mazi bērni var būt jutīgi pret gaisa plūsmu un caurvēju.



04 Klimata kontrole



Gaisa plūsmas sadalījums

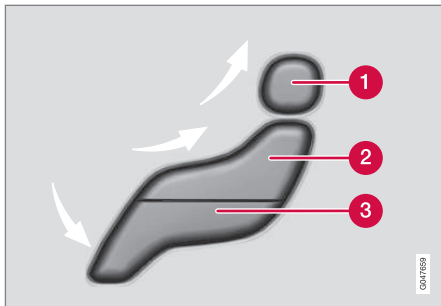

- 1 Gaisa sadale - vējstikla atkausētājs
- 2 Gaisa plūsmas sadalījums - instrumentu paneļa gaisa ventilācija
- 3 Gaisa plūsmas sadalījums - grīdas ventilācija

Attēlā parādītas trīs spiedpogas. Nospiežot pogas, displeja ekrānā iedegas atbilstošais attēls (skatiet attēlu tālāk) un bultiņa katras attēla daļas priekšpusē norāda izvēlēto gaisa plūsmas sadalījumu. Plašāku informāciju skatiet gaisa plūsmas sadalījuma tabulā (139 lpp.).



Izvēlētais gaisa plūsmas sadalījums ir attēlots viduskonsoles rādījumu ekrānā.

Saistītā informācija

- Galvenā informācija par klimata kontroli (127 lpp.)
- Automātiska regulēšana (135 lpp.)
- Gaisa plūsmas sadalījums - recirkulācija (138 lpp.)



Elektroniskā klimata kontrole – ECC
ECC (Elektroniskā klimata kontrole) uztur atla-
sīto pasažieru salona temperatūru, ko var

atsevišķi iestatīt vadītāja pusei un pasažiera
pusei.

Automātiskās kontroles funkciju izmanto, lai
automātiski kontrolētu temperatūru, gaisa
kondicionēšanu, ventilatora ātrumu, recirkulā-
ciju un gaisa plūsmas sadalījumu.

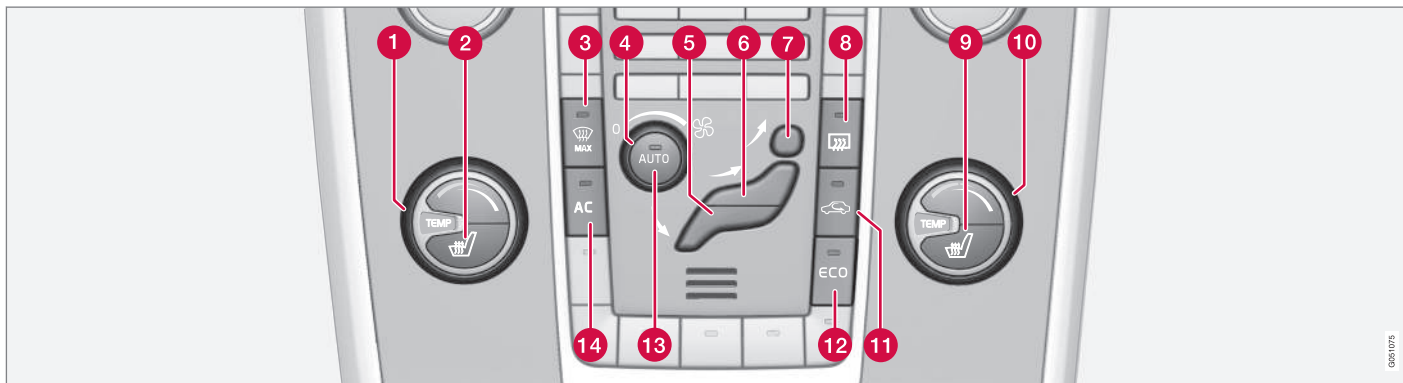

- | | | |
|--|--|--|
| <p>1 Temperatūras kontrole (136 lpp.), kreisajā pusē</p> <p>2 Priekšējā sēdekļa elektriskā apsilde (134 lpp.) kreisajā pusē</p> <p>3 Apsildāms vējstikls* un maks. atkausēšanas funkcija (137 lpp.)</p> <p>4 Ventilators (135 lpp.)</p> <p>5 Gaisa plūsmas sadalījums (131 lpp.) – grīdas ventilācija</p> <p>6 Gaisa plūsmas sadalījums - instrumentu paneļa gaisa ventilācija</p> | <p>7 Gaisa sadale - vējstikla atkausētājs</p> <p>8 Aizmugurējā stikla un sānu spoguļu atkausētāji (105 lpp.)</p> <p>9 Priekšējā sēdekļa elektriskā apsilde (134 lpp.) labajā pusē</p> <p>10 Temperatūras kontrole (136 lpp.), labajā pusē</p> <p>11 Gaisa recirkulācija (138 lpp.)</p> <p>12 ECO* (288 lpp.)</p> | <p>13 AUTO - Automātiskā klimata kontrole (135 lpp.)</p> <p>14 AC - Gaisa kondicionētājs ieslēgts/izslēgts (136 lpp.)</p> <p>Saistītā informācija</p> <ul style="list-style-type: none"> Galvenā informācija par klimata kontroli (127 lpp.) |
|--|--|--|

* Papildaprīkojums/piederums; lai iegūtu plašāku informāciju, skatīt nodaļu "Ievads".

Apsildāmi priekšējie sēdekļi*

Priekšējo sēdekļu apsildei ir trīs pozīcijas, kas ļauj uzlabot vadītāja un pasažiera komfortu aukstā laikā.

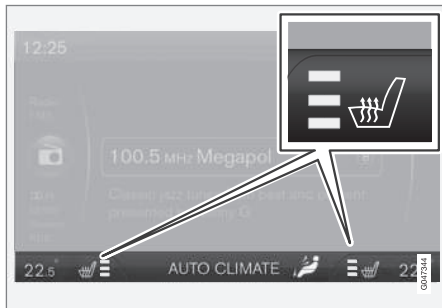

Viduskonsoles rādījumu ekrānā ir attēlots pašreizējais siltuma līmenis.



Vairākas reizes nospiediet pogu, lai aktivizētu funkciju:

- Visaugstākais apsildes līmenis - viduskonsoles ekrānā (skatiet attēlu iepriekš) izgaismojas trīs oranži lauki.
- Zemāks apsildes līmenis - ekrānā izgaismojas divi oranži lauki.

- Viszemākais apsildes līmenis - ekrānā izgaismojas viens oranžs lauks.
- Izslēdziet apsildi - nav izgaismots neviens lauks.

BRĪDINĀJUMS

Apsildāmos sēdekļus nedrīkst lietot cilvēki, kuriem ir apgrūtināta spēja sajūst temperatūras paaugstināšanos samazinātas jutības dēļ vai kuriem ir apgrūtināta apsildāmo sēdekļu vadības slēdžu regulēšana. Pretējā gadījumā var gūt apdegumus.

Vadītāja sēdekļa apsildes automātiska ieslēgšana

Ja ir ieslēgta vadītāja sēdekļa apsildes automātiska ieslēgšana, tad, iedarbinot dzinēju, sēdekļi tiks sildīti ar visaugstāko apsildes līmeni.

Automātiskā iedarbināšana tiek veikta, kad automašīna ir auksta un āra temperatūra ir zemāka par aptuveni +10 °C.

Funkciju var aktivizēt/deaktivizēt izvēļņu sistēmā MY CAR. Izvēļņu sistēmas aprakstu skatiet MY CAR (114 lpp.).

Saistītā informācija

- Galvenā informācija par klimata kontroli (127 lpp.)
- Apsildāms aizmugures sēdekļis* (134 lpp.)

Apsildāms aizmugures sēdekļis*

Aizmugures sēdekļa ārējo sēdvietu apsildei¹ ir trīs pozīcijas, kas ļauj uzlabot pasažieru komfortu aukstā laikā.



Pašreizējo apsildes līmeni norāda pogas lampiņas.

Vairākas reizes nospiediet pogu, lai aktivizētu funkciju:

- Visaugstākais apsildes līmenis - izgaismojas trīs lampiņas.
- Zemāks apsildes līmenis - izgaismojas divas lampiņas.
- Viszemākais apsildes līmenis - neizgaismojas neviena lampiņa.
- Izslēdziet apsildi - nav izgaismota neviena lampiņa.



BRĪDINĀJUMS

Apsildāmos sēdekļus nedrīkst lietot cilvēki, kuriem ir apgrūtināta spēja sajust temperatūras paaugstināšanos samazinātas jutības dēļ vai kuriem ir apgrūtināta apsildāmo sēdekļu vadības slēdžu regulēšana. Pretējā gadījumā var gūt apdegumus.

Saistītā informācija

- Galvenā informācija par klimata kontroli (127 lpp.)
- Apsildāmi priekšējie sēdekļi* (134 lpp.)

Ventilators

Lai novērstu logu aizsvīšanu, ventilatoram vienmēr jādarbojas.

PIEZĪME

Ja ventilators ir pilnīgi izslēgts, tad gaisa kondicionētājs nedarbojas, un tas var izraisīt logu aizsvīšanu.

Ventilatora slēdzis



Pagrieziet pogu, lai palielinātu vai samazinātu ventilatora darbības ātrumu. Ja ir atlasīts **AUTO** režīms, ventilatora ātrums tiek regulēts automātiski (135 lpp.), un iepriekš iestatītais ventilatora ātrums tiek deaktivizēts.

Saistītā informācija

- Galvenā informācija par klimata kontroli (127 lpp.)
- Elektroniskā klimata kontrole – ECC (133 lpp.)

Automātiska regulēšana

Automātiskā funkcija automātiski regulē temperatūru (136 lpp.), gaisa kondicionētāju (136 lpp.), ventilatora ātrumu (135 lpp.), recirkulāciju (138 lpp.) un gaisa sadali (131 lpp.).



Ja jūs izvēlaties vienu vai vairākas manuālās funkcijas, citas funkcijas turpina kontrolēt automātiski. Nospiežot **AUTO**, visi manuālie iestatījumi tiek izslēgti. Rādījumu ekrānā parādās **AUTO**

CLIMATE.

Ventilatora ātruma automātisko režīmu var iestatīt izvēlņu sistēmā MY CAR. Izvēlņu sistēmas aprakstu skatiet MY CAR (114 lpp.).

Saistītā informācija

- Galvenā informācija par klimata kontroli (127 lpp.)

* Apsildāmo aizmugurēji sēdekļi nevar aprīkot ar integrēto divpakāpju sēdekļa paliktni (49 lpp.).



04 Klimata kontrole

Temperatūras kontrole pasažieru salonā

Iedarbinot dzinēju, tiek atjaunoti pēdējie temperatūras iestatījumi.

i PIEZĪME

Apsildi vai atdzesēšanu nevar paātrināt, izvēloties augstāku vai zemāku temperatūru nekā nepieciešams.

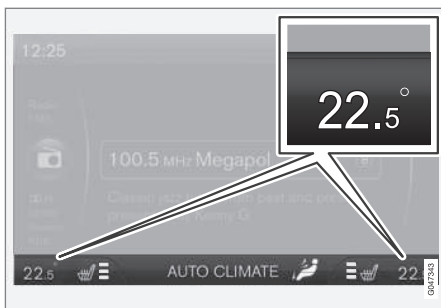

Katras puses pašreizējā temperatūra ir attēlota viduskonsoles displeja ekrānā.



Temperatūru var regulēt ar slēdzi - atsevišķi vadītāja un pasažiera pusei.

Saistītā informācija

- Galvenā informācija par klimata kontroli (127 lpp.)
- Pašreizējā temperatūra (128 lpp.)
- Elektroniskā klimata kontrole — ECC (133 lpp.)

Gaisa kondicionēšana

Gaisa kondicionētājs pēc vajadzības atdzesē ienākošo gaisu un samazina gaisa mitrumu.



Ja iedegas lampiņa **AC** pogā, gaisa kondicionētāju darbina sistēmas automātiskā funkcija.

Ja lampiņa **AC** pogā nav izgaismota, gaisa kondicionētājs ir izslēgts. Citas funkcijas joprojām tiek kontrolētas automātiskajā režīmā. Ieslēdzot maks. atkausēšanu (137 lpp.), automātiski ieslēdzas gaisa kondicionētājs, lai maksimāli aizvadītu mitrumu.



Vējstikla aizsvīduma likvidēšana un atkausēšana

Vējstikla apsildi²* un maks. atkausētāja funkciju lieto, lai ātri likvidētu aizsvīdumu un apledojumu no vējstikla un sānu logiem.

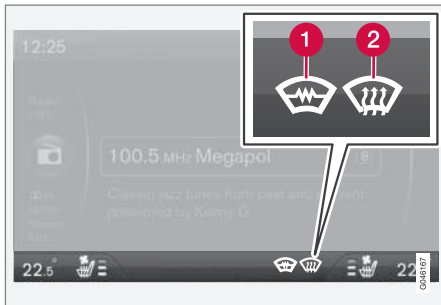

Izvēlētais iestatījums ir attēlots viduskonsoles ekrānā.

- 1 Apsildāms vējstikls*
- 2 Maks. atkausēšana



Kad darbojas šī funkcija, atkausētāja taustiņā deg lampiņa.

Vairākas reizes nospiediet pogu, lai aktivizētu funkciju.

Automašīnām ar apsildāmo vējstiklu:

- Gaisa plūsma uz logiem - ekrānā izgaismojas simbols (2).
- Izslēdziet funkciju - nav izgaismots neviens simbols.

Automašīnām ar apsildāmo vējstiklu:

- Ieslēdziet vējstikla apsildi² - ekrānā izgaismojas simbols (1).
- Ieslēdziet vējstikla apsildi² un gaisa plūsma uz logiem - ekrānā izgaismojas simbols (1) un (2).
- Izslēdziet funkciju - nav izgaismots neviens simbols.

i PIEZĪME

Apsildāms vējstikls un IR logi (19 lpp.) var ietekmēt raidītāju un citu sakaru ierīču darbību.

i PIEZĪME

Trīsstūra zona katrā vējstikla galā netiek apsildīta elektriski, tādēļ tā atkausēšana vai aizņem t ilgāku laiku.

i PIEZĪME

Kamēr dzinējs ir automātiski izslēgts (279 lpp.), vējstikla elektriskā apsilde nav pieejama.

Lai nodrošinātu maksimālu salona gaisa sausināšanu, notiek arī turpmāk uzskaitītais:

- automātiski ieslēdzas gaisa kondicionēšana
- recirkulācija un gaisa kvalitātes sistēma tiek automātiski izslēgta.

i PIEZĪME

Ja ventilators darbojas ar maks. jaudu, trokšņu līmenis pieaug.

Kad apsildītājs tiek izslēgts, klimata kontrole automātiski atgriežas iepriekš uzstādītajos parametros.

Saisītā informācija

- Galvenā informācija par klimata kontroli (127 lpp.)

² Ja, aktivizējot apsildāmo vējstiklu, atpakaļskata spoguļi ir redzams simbols **C**, kompasam (107 lpp.)* jāveic kalibrēšana.



04 Klimata kontrole

Gaisa plūsmas sadalījums - recirkulācija

Atlasiet recirkulāciju, lai novērstu sliktas kvalitātes gaisu, izplūdes gāzu u.c. ieplūšanu pasažieru salonā, t.i., kad ir aktivizēta šī funkcija, āra gaiss neieplūst automašīnā.



Ja ir ieslēgta gaisa recirkulācija, pogā iedegas oranža lampiņa.

! SVARĪGI

Ja gaiss salonā cirkulē pārāk ilgi, pastāv risks, ka logi automašīnas iekšpusē var aizsvīst.

Taimeris

Ar aktivētu taimera funkciju sistēma izies no manuāli aktivēta recirkulācijas režīma pēc laika, kas atkarīgs no ārējās temperatūras. Tas samazina ledus, aizsvīšanas un smaku veidošanās iespēju.

Funkciju var aktivizēt/deaktivizēt izvēlņu sistēmā MY CAR. Izvēlņu sistēmas aprakstu skatiet MY CAR (114 lpp.).

i PIEZĪME

Izvēloties maks. atkausētāja jaudu, recirkulācija tiek vienmēr deaktivēta.





Saistītā informācija

- Galvenā informācija par klimata kontroli (127 lpp.)
- Gaisa plūsmas sadalījums pasažieru salonā (131 lpp.)
- Gaisa plūsmas sadalījums - tabula (139 lpp.)



Gaisa plūsmas sadalījums - tabula





Gaisa plūsmas sadalījumu (131 lpp.) var izvēlēties ar trim taustiņiem.

	Gaisa plūsmas sadalījums	Lietošana
	Gaisa plūsma uz logiem. Zināma gaisa daļa plūst no gaisa ventilācijas atverēm. Netiek veikta gaisa recirkulācija. Gaisa kondicionēšana vienmēr ir aktivēta.	lai ātri likvidētu aizsvidumu un apledojumu.
	Gaisa plūsma pret vējstiklu, caur atkausētāja ventilatoru un sānu logiem. Zināma gaisa daļa plūst no gaisa ventilācijas atverēm.	lai novērstu aizsvīšanu un aizsalšanu aukstā un mitrā klimatā (lai to aktivētu, ventilatora darbības ātrums nedrīkst būt pārāk mazs.).
	Gaisa plūsma uz logiem un no priekšējā paneļa ventilācijas atverēm.	lai nodrošinātu labu komfortu siltos, sausos laika apstākļos.
	Gaisa plūsma uz galvu un krūškurvi no ventilācijas atverēm priekšējā panelī.	lai nodrošinātu efektīvu dzesēšanu siltos laika apstākļos.



04 Klimata kontrole



	Gaisa plūsmas sadalījums	Lietošana
	Gaisa plūsma uz salona lejasdaļu un logiem. Zināma gaisa plūsmas daļa plūst no priekšējā paneļa gaisa ventilācijas atverēm.	lai nodrošinātu komfortablus apstākļus un ātru aizsvīduma likvidēšanu aukstos un mitros laika apstākļos.
	Gaisa plūsma uz salona lejasdaļu un no priekšējā paneļa ventilācijas atverēm.	saulainā laikā ar vēsu āra temperatūru.
	Gaisa plūsma uz salona lejasdaļu. Neliela gaisa plūsma uz ventilācijas atverēm priekšējā paneli un uz logiem.	lai virzītu siltu vai vēsu plūsmu grīdai.
	Gaisa plūsma uz logiem, no ventilācijas atverēm priekšējā paneli un uz salona lejasdaļu.	lai atdzesētu pie grīdas esošo gaisu karstā, sausā laikā vai sasildītu to un virzītu uz augšu aukstā laikā.

Saistītā informācija

- Galvenā informācija par klimata kontroli (127 lpp.)
- Gaisa plūsmas sadalījums - recirkulācija (138 lpp.)



Dzinēja un pasažieru salona sildītājs*

Sagatavošanas darbi sagatavo automašīnas sildītāju, dzinēju un pasažieru salonu pirms došanās ceļā, lai brauciena laikā samazinātu gan nolietojumu, gan enerģijas vajadzības.

Sildītāju var ieslēgt tieši (142 lpp.) vai ar taimerī (143 lpp.).

Stāvapsildi nevar iedarbināt, ja ārējā temperatūra pārsniedz 15 °C. Temperatūrā –5 °C vai zemākā maksimālais sildītāja darbības laiks ir 50 minūtes.

BRĪDINĀJUMS

Nelietojiet ar degvielu darbināmo sildītāju iekštelpās. Izplūdes gāzes nav redzamas.

PIEZĪME

Ar degvielu darbināmā papildu sildītāja darbības laikā no labās puses riteņa korpusa var pacelties dūmi – tas ir normāli.

Degvielas uzpilde



Brīdinājuma uzlīme uz degvielas tvertnes aizvērtni.

BRĪDINĀJUMS

Izlijusi degviela var aizdegties. Pirms degvielas uzpildes sākšanas izslēdziet ar degvielu darbināmo papildu sildītāju.

Kombinētajā instrumentu panelī pārliecinieties, ka sildītājs ir izslēgts. Tā darbības laikā ir attēlots apsildes simbols.

Automašīnas novietošana stāvēšanai uz pakalna

Ja novietojat automašīnu stāvā nogāzē, automašīnas priekšpusei jābūt vērstai uz leju, lai nodrošinātu, ka ar degvielu darbināmajam sildītājam tiek pievadīta degviela.

Akumulators un degviela

Ja akumulators ir nepietiekami uzlādēts vai degvielas līmenis ir pārāk zems, sildītājs izslēgsies automātiski, un informācijas displejā parādīsies ziņojums. Apstipriniet ziņojumu, vienreiz nospiežot indikatora sviras (111 lpp.) taustiņu **OK**.

SVARĪGI

Ja ar automašīnu dodas tikai īsos pārbraucienos, sildītāja ilgstoša lietošana izlādē akumulatoru un apgrūtina iedarbināšanu.

Lai nodrošinātu, ka automašīnas akumulators tiek pietiekoši uzlādēts un varētu aizstāt stāvapsildes regulāras izmantošanas laikā patērēto enerģiju, automašīnai jābrauc tikpat ilgi, cik ilgi tiek darbināta stāvapsilde. Katrā reizē sildītāju var lietot ne ilgāk kā 50 minūtes.

Saistītā informācija

- Dzinēja bloka un pasažieru salona sildītājs* - paziņojumi (145 lpp.)
- Papildu sildītājs* (147 lpp.)

* Papildaprīkojums/piederums; lai iegūtu plašāku informāciju, skatīt nodaļu "Ievads".



04 Klimata kontrole

Dzinēja bloka sildītājs un pasažieru salona sildītājs* - tiešā iedarbināšana

Dzinēja bloka sildītāju un pasažieru salona sildītāju var iedarbināt tieši.

Tiešo iedarbināšanu var veikt, izmantojot:

- informācijas displeju
- tālvadības pults atslēgu*
- mobilo tālruni*.

Tieši iedarbinot dzinēja bloka un pasažieru salona sildītāju (141 lpp.), tas darbosies 50 minūtes.

Salona apsilde tiks uzsākta tiklīdz dzinēja dzesēšanas šķidrums sasniegs pareizo temperatūru.

i PIEZĪME

Automašīnu var iedarbināt un braukt, kamēr darbojas sildītājs.

Tiešā iedarbināšana, izmantojot informācijas displeju

1. Nospiediet **OK**, lai atvērtu izvēlni.
2. Ritiniet ar iekškratu līdz **Sildītājs** un atlasiet, nospiežot **OK**.
3. Nākamajā izvēlnē ritiniet uz priekšu līdz **Tiešā iedarb.**, lai aktivizētu sildītāju, un atlasiet, nospiežot **OK**.
4. Izejiet no izvēlnes, nospiežot **RESET**.

Tiešās iedarbināšanas aktivizēšana ar tālvadības pults atslēgu*

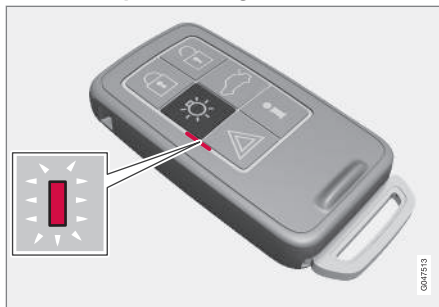

Tālvadības pults atslēgas ar PCC indikatora lampiņa*.

Dzinēja bloka sildītāju un pasažieru salona sildītāju var aktivizēt ar tālvadības pults atslēgu:

- Turiet nospiestu pietuvošanās apgaismojuma taustiņu  2 sekundes.

Avārijas gaismas signāli sniedz šādu informāciju:

- 5 reizes īsi iemirgojas un pēc tam nepārtraukti izgaismojas apmēram 3 sekundes - signāls ir sasniedzis automašīnu, un sildītājs ir aktivizēts.
- 5 reizes īsi iemirgojas - signāls ir sasniedzis automašīnu, bet sildītājs nav aktivizēts.
- Avārijas gaismas signāls paliek izslēgts - signāls nav sasniedzis automašīnu.

Ja laikā, kad ir aktivizēts sildītājs, tiek nospiepts informācijas taustiņš , indikatora lampiņa parāda tā statusu vienlaicīgi ar automašīnas aizslēgšanas statusu (169 lpp.). Kamēr tiek noteikts statuss, indikatora lampiņa pāris reizes īsi iemirgojas un pēc tam pastāvīgi izgaismojas, ja sildītājs ir aktivizēts.

Apsildes laikā statuss ir redzams arī vadītāja infocentrā.

Tiešās iedarbināšanas aktivizēšana ar mobilo tālruni*

Aktivizēšanu var veikt un informāciju par izvēlētajiem iestatījumiem, kurus var pārvaldīt mobilajā tālrunī, var saņemt, izmantojot Volvo On Call*

Saistītā informācija

- Dzinēja bloka un pasažieru salona sildītājs* - taimeris (143 lpp.)
- Dzinēja bloka sildītājs un pasažieru salona sildītājs* - tūlītēja apstāšanās (143 lpp.)
- Dzinēja bloka un pasažieru salona sildītājs* - paziņojumi (145 lpp.)



Dzinēja bloka sildītājs un pasažieru salona sildītājs* – tūlītēja apstāšanās

Dzinēja bloka sildītāju un pasažieru salona sildītāju var deaktivizēt tieši informācijas displejā.

1. Nospiediet **OK**, lai atvērtu izvēlni.
2. Ritiniet ar iekškratu līdz **Sildītājs** un atlasiet, nospiežot **OK**.
3. Nākamajā izvēlnē ritiniet uz priekšu līdz **Apturēt**, lai deaktivizētu sildītāju, un atlasiet, nospiežot **OK**.
4. Izejiet no izvēlnes, nospiežot **RESET**.

Saistītā informācija

- Dzinēja bloka sildītājs un pasažieru salona sildītājs* - tiešā iedarbināšana (142 lpp.)
- Dzinēja bloka un pasažieru salona sildītājs* - taimeris (143 lpp.)
- Dzinēja bloka un pasažieru salona sildītājs* - paziņojumi (145 lpp.)

Dzinēja bloka un pasažieru salona sildītājs* - taimeris

Dzinēja bloka un pasažieru salona sildītāja (141 lpp.) taimeris ir savienots ar automašīnas pulksteni.

Izmantojot taimeris, var izvēlēties divus atšķirīgus laikus. Šeit laiks attiecas uz laiku, kad automobilis ir uzsilis un gatavībā. Automašīnas elektronika pēc āra temperatūras aprēķina, kad vajadzētu sākt apsildi.

PIEZĪME

Atiestatot automašīnas pulksteni, visas taimera ieprogramētās vērtības tiks nodzēstas.

Regulēšana³

1. Nospiediet **OK**, lai atvērtu izvēlni.
2. Ritiniet ar iekškratu (111 lpp.) līdz vienam no taimeriem **Sildītājs** un atlasiet, nospiežot **OK**.
3. Atlasiet vienu no abiem taimeriem ar iekškratu un apstipriniet, nospiežot **OK**.
4. Īsi nospiediet **OK**, lai piekļūtu izgaismoto stundu iestatīšanai.
5. Izvēlieties vajadzīgo stundu, izmantojot iekškratu.

6. Īsi nospiediet **OK**, lai sāktu mirgot minūšu iestatīšana.
7. Izvēlieties vajadzīgo minūti, izmantojot iekškratu.
8. Nospiediet **OK**⁴, lai apstiprinātu iestatījumu.
9. Dodieties atpakaļ izvēlņu struktūrā, nospiežot **RESET**.
10. Atlasiet otru taimeris (turpinājums no 2. punkta) vai izejiet no izvēlnes, nospiežot **RESET**.

Iedarbināšana

1. Nospiediet **OK**, lai atvērtu izvēlni.
2. Ritiniet ar iekškratu līdz **Sildītājs** un atlasiet, nospiežot **OK**.
3. Atlasiet vienu no abiem taimeriem ar iekškratu un aktivizējiet, nospiežot **OK**.
4. Izejiet no izvēlnes, nospiežot **RESET**.

Izslēgšana

Ar taimeris iedarbinātu sildītāju var izslēgt manuāli, pirms pagājis iestatītais laiks. Rīkojieties šādi:

1. Nospiediet **OK**, lai atvērtu izvēlni.

³ Taimeris var iestatīt tikai tad, kad dzinējs ir izslēgts.

⁴ Vēlreiz nospiežot **OK**, tiek aktivizēts taimeris.



2. Ritiniet ar ikšķratu līdz **Sildītājs** un atlasiet, nospiežot **OK**.
 - > Ja taimeris ir iestatīts, bet nav aktivizēts, blakus iestatītajam laikam ir attēlota pulksteņa ikona.
3. Atlasiet vienu no abiem taimeriem ar ikšķratu un apstipriniet, nospiežot **OK**.
4. Izslēdziet taimeri:
 - turot nospiestu **OK** vai
 - īsi nospiežot **OK**, lai dotos tālāk izvēlnē. Pēc tam atlasiet taimera apturēšanu un apstipriniet, nospiežot **OK**.
5. Izejiet no izvēlnes, nospiežot **RESET**.

Ar taimeri iedarbinātu sildītāju var izslēgt tieši (143 lpp.).

Saistītā informācija

- Dzinēja bloka un pasažieru salona sildītājs* - paziņojumi (145 lpp.)



Dzinēja bloka un pasažieru salona sildītājs* - paziņojumi

Simboli un displeja paziņojumi par dzinēja bloka un pasažieru salona sildītāju (141 lpp.) atšķiras atkarībā no tā, vai automašīna ir aprīkota ar analogo vai digitālo kombinēto instrumentu paneli (64 lpp.).



Kad darbojas ar degvielu darbināmais sildītājs, informācijas displejā izgaismojas apsildes simbols.

Kad ir aktivizēts viens no taimeriem, displejā izgaismojas aktivizēta taimera simbols un vienlaikus blakus tam tiek attēlots iestatītais laiks.



Aktivizēta taimera simbols analogajā kombinētajā instrumentu paneli.



Aktivizēta taimera simbols digitālajā kombinētajā instrumentu paneli.



Tabulā ir redzami simboli un displeja teksti, kas var parādīties.

Simbols	Paziņojums	Tehniskie parametri
		Sildītājs ir ieslēgts un darbojas.
 	Ar degv. darb. sild. izsl. Akumulatora taupīš. rež.	Sildītāju izslēdza automobiļa elektronika, lai atvieglotu dzinēja iedarbināšanu.



04 Klimata kontrole



Simbols	Paziņojums	Tehniskie parametri
 	Ar degv. darb. sild. izsl. Zems degv. līm.	Sildītāju nevar ieslēgt, jo degvielas līmenis ir pārāk zems - tas atvieglo dzinēja iedarbināšanu, kā arī ļauj nobraukt apmēram 50 km.
	Ar degv. darb. sild. Jāveic apkope	Sildītājs nedarbojas. Sazinieties ar servisu, lai veiktu remontu. Volvo iesaka sazināties ar Volvo pilnvarotu servisu.

Displeja teksts tiek nodzēsts automātiski pēc brīža vai pēc tam, kad vienreiz nospiests indikatora sviras (111 lpp.) taustiņš **OK**.



Papildu sildītājs*

Auksta klimata zonās⁵ var būt nepieciešams papildu sildītājs, lai sasniegtu pareizu dzinēja darbības temperatūru un nodrošinātu pietiekamu salona apsildi.

Ar degvielu darbināmu papildu sildītāju (147 lpp.) uzstāda automašīnās ar dīzeļdzinēju.

Vidēji aukstās⁵ klimata zonās automašīnām ar dīzeļdzinēju lieto papildu sildītāju, ko darbina elektriski (148 lpp.), nevis ar degvielu.

Automobiļiem ar noteiktiem benzīna dzinējiem⁶ ir elektriski papildu sildītāji, kas iebūvēti automobiļa klimata kontroles sistēmā.

Saistītā informācija

- Dzinēja un pasažieru salona sildītājs* (141 lpp.)

Ar degvielu darbināms papildu sildītājs*

Automašīna ir aprīkota vai nu ar elektrisku (148 lpp.), vai ar degvielu darbināmu papildu sildītāju (147 lpp.).

Kad dzinējs darbojas, sildītājs ieslēdzas automātiski, ja ir nepieciešams papildu siltums.

Sildītājs izslēdzas automātiski kad ir sasniegta pareizā temperatūra, vai kad tiek izslēgts dzinējs.

PIEZĪME

Papildu sildītāja darbības laikā no labās puses riteņa korpusa var pacelties dūmi – tas ir normāli.

Automātisks režīms vai atslēgšana

Papildu sildītāja automātiskās ieslēgšanās funkciju vajadzības gadījumā var izslēgt.

PIEZĪME

Veicot īsus attālumus, Volvo iesaka izslēgt ar degvielu darbināmo papildu sildītāju.

1. Pirms dzinēja iedarbināšanas: Pagrieziet atslēgu pozīcijā **I** (80 lpp.).

2. Nospiediet **OK**, lai atvērtu izvēlni.
3. Ritiniet ar iekškratu līdz **Papildu sild.**⁷ vai **Lestātijumi**⁸ un atlasiet, nospiežot **OK**.
4. Atlasiet alternatīvu **ON** vai **OFF** ar iekškratu un apstipriniet, nospiežot **OK**.
5. Izejiet no izvēlnes, nospiežot **RESET**.

PIEZĪME

Izvēlnes opcijas ir redzamas tikai tad, ja tālvadības pults atslēga atrodas pozīcijā **I** – tādēļ regulēšana jāveic pirms dzinēja iedarbināšanas.

Salona sildītājs*

Ja papildu sildītājs ir papildināts ar taimera funkciju tad to var lietot kā pasažieru salona sildītāju (141 lpp.).

⁵ Autorizētam Volvo izplatītājam ir informācija par ģeogrāfiskajām zonām, uz kurām attiecas šī informācija.

⁶ Autorizētam Volvo izplatītājam ir informācija par dzinējiem, uz kurām attiecas šī informācija.

⁷ Analogais kombinētais instrumentu panelis.

⁸ Digitālais kombinētais instrumentu panelis.



Elektrisks papildu sildītājs*

Automašīna ir aprīkota vai nu ar degvielu darbināmu (147 lpp.), vai elektrisku papildu sildītāju (147 lpp.).

Sildītāju nevar kontrolēt manuāli, taču to var ieslēgt automātiski pēc dzinēja iedarbināšanas temperatūrā, kas zemāka par 14 °C, un izslēgt pēc tam, kad ir sasniegta iestatītā salona temperatūra.

Saistītā informācija

- Dzinēja un pasažieru salona sildītājs* (141 lpp.)

05

BAGĀŽAS IEKRAUŠANA UN GLABĀŠANA

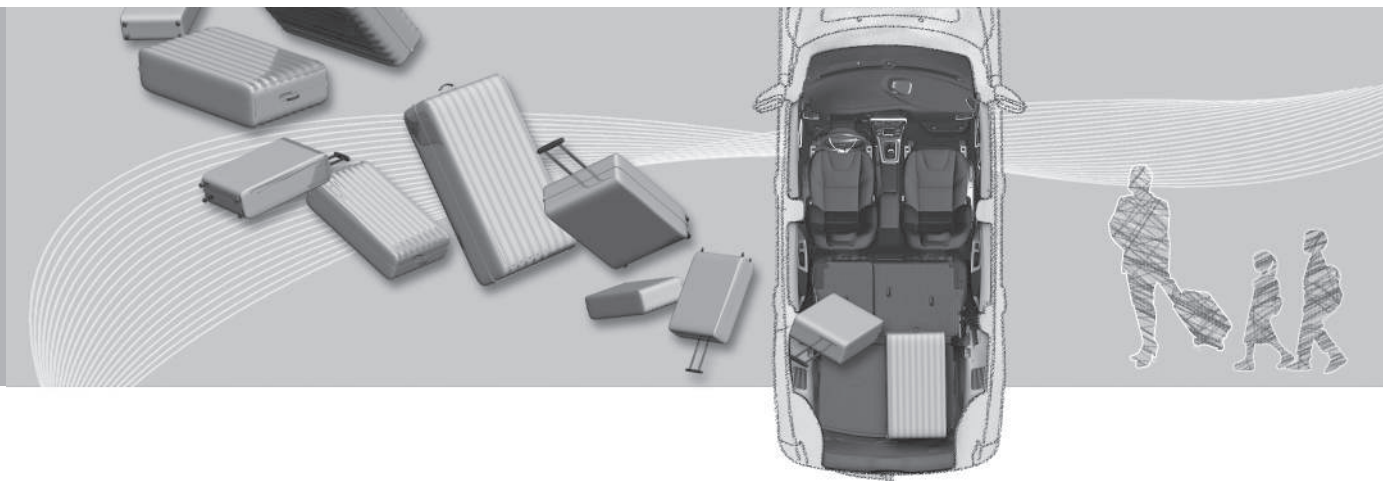



05 Bagāžas iekraušana un glabāšana

Glabāšanas nodaļumi

Pasažieru salona glabāšanas nodaļumu pārskats.

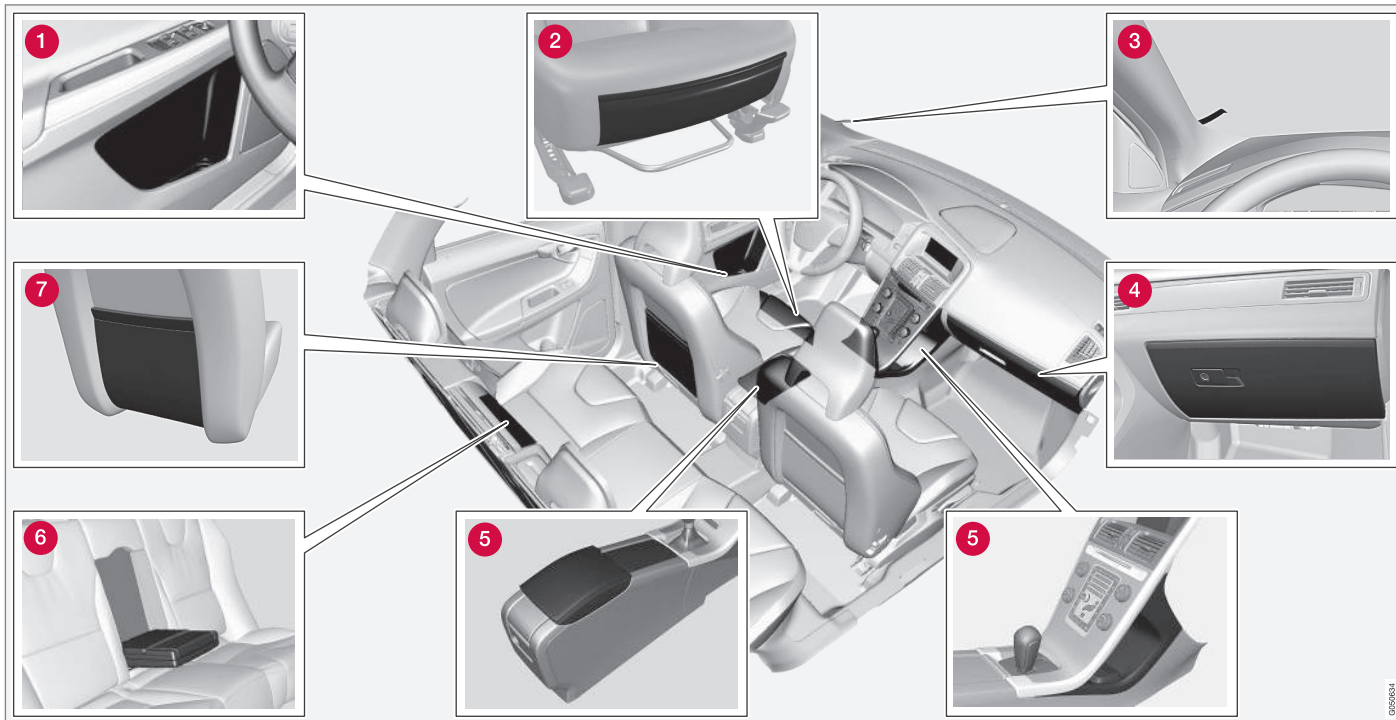



- 1 Glabāšanas nodaļums durvju panelī
- 2 Glabāšanas kabata* priekšējo sēdekļu sēdvirsma priekšdaļā
- 3 Čeku piespraude
- 4 Cimdu nodaļums (152 lpp.)
- 5 Glabāšanas nodaļums, glāžu turētājs (152 lpp.)
- 6 Glāžu turētājs* elkoņbalstā aizmugurējā sēdekli
- 7 Novietošanas kabata



BRĪDINĀJUMS

Glabājiet nenostiprinātus priekšmetus, piemēram, mobilos tālruņus, kameras, piederumu tālvadības pultis u.c. cimdu nodaļumā vai citos nodaļumos. Pretējā gadījumā straujas bremzēšanas vai sadursmes laikā tie var kādu savainot.



05 Bagāžas iekraušana un glabāšana

Tuneļkonsole

Tuneļkonsole atrodas starp priekšējiem sēdekļiem.

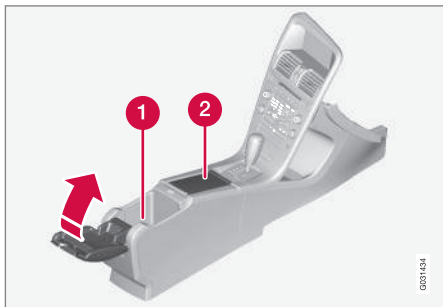

- 1 Glabāšanas nodaļums (piem., kompaktdiskiem) un USB*/AUX ievade zem elkoņbalsta.
- 2 Ietver glāžu turētāju vadītājam un pasažierim. Ja pasūtīts pelnu trauks un piesmēķētājs (152 lpp.), tad 12 V kontaktligzdā (153 lpp.) priekšējiem sēdekļiem ir piesmēķētājs, un glāžu turētājā ir izņemams pelnu trauks.

Glāžu turētājā neglabājiet monētas, atslēgas vai līdzīgus metāla priekšmetus, jo tie var nejauši aktivizēt signalizāciju (185 lpp.)*.

Saistītā informācija

- Glabāšanas nodaļumi (150 lpp.)

Tuneļkonsole - piesmēķētājs un pelnu trauks*

Izņemamais pelnu trauks atrodas glāžu turētājā zem elkoņbalsta. Piesmēķētājs ir uzstādīts priekšējā sēdekļa 12 V kontaktligzdā (153 lpp.).

Tuneļkonsoles pelnu traukupelnu trauku (152 lpp.) var izņemt, paceļot paliktni taisni uz augšu.

Cigarešu piesmēķētāju aktivizē, piespiežot spiedpogu. Kad cigarešu piesmēķētājs ir uzkaisis, spiedpoga ar plaukšķi izlec laukā. Izvelciet cigarešu piesmēķētāju un pie sakarsētās spirāles aizdedziniet cigareti.

Saistītā informācija

- Glabāšanas nodaļumi (150 lpp.)

Cimdu nodaļums

Cimdu nodaļums atrodas pasažiera pusē.



Šeit var glabāt, piemēram, īpašnieka rokasgrāmatu un kartes. Vāciņa iekšpusē ir arī turētāji pildspalvām. Cimdu nodaļumu var aizslēgt* (179 lpp.) ar atslēgas slēdzošo daļu (171 lpp.).

Saistītā informācija

- Glabāšanas nodaļumi (150 lpp.)



Ieklātie paklājiņi*

Ieklātajos paklājiņos sabirst un iesūcas, piemēram, netirumi un dubļi. Volvo piegādā speciāli izgatavotus ieklājamos paklājus.

BRĪDINĀJUMS

Katra sēdekļa kāju zonā lietojiet tikai vienu ieklājamo paklājiņu un pirms braukšanas pārļiecinieties, ka vadītāja kāju zonas paklājiņš ir stingri nofiksēts un iestiprināts tapās, lai tas neiesprūstu zem pedāļiem vai netālu no tiem.

Saistītā informācija

- Salona tīrīšana (400 lpp.)

Pasažiera spogulis

Pasažiera spogulis atrodas saulesarga aizmugurē.



Pasažiera spogulis ar apgaismojumu.

Lampīņa pasažiera spogulim attiecīgi vadītāja pusē* un pasažiera pusē ieslēdzas automātiski, paceļot tā pārsegu.

Saistītā informācija

- Lukturu nomaīņa - pasažiera spoģuļa apgaismojums (372 lpp.)

Apakšējā konsole – 12 V kontaktligzdas

Elektrības kontaktligzdas (12 V) atrodas blakus glāžu turētājam¹ un tuneļkonsoles aizmugurē.

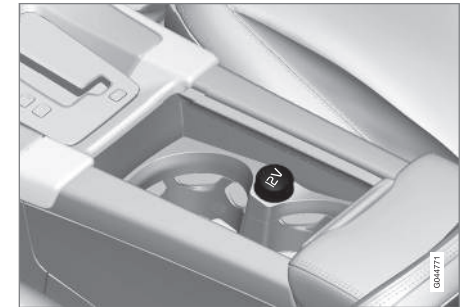

12 V ligzda tuneļkonsole, priekšējais sēdekļis.



12 V ligzda tuneļkonsole, aizmugurējais sēdekļis.

¹ Ja automašīna ir aprīkota ar pelnutrauku un cigarešu piesmēķētāju, tad automašīnā nav glāžu turētāja un tam blakus esošās 12 V ligzdas.



05 Bagāžas iekraušana un glabāšana



Elektrības kontaktligzdu var izmantot dažādiem piederumiem, kas paredzēti lietošanai 12 V sprieguma kontaktligzdās, piemēram, rādījumu ekrāniem, mūzikas atskaņotājiem un mobilajiem tālruņiem. Lai kontaktligzdā būtu strāvas padeve, tālvadības pults atslēgai ir jābūt pagrieztai vismaz atslēgas pozīcijā I (80 lpp.).

BRĪDINĀJUMS

Kad kontaktligzda netiek lietota, vienmēr atstājiet kontaktspraudni kontaktligzdā.

PIEZĪME

Klimata kontrole var aktivēt papildaprīkojumu un piederumus, piemēram, rādījumu ekrānus, mūzikas atskaņotājus un mobilos tālruņus, kas ir pievienoti kādai no pasažieru salona 12V elektrības kontaktligzdām, pat tādā gadījumā, ja tālvadības pults atslēga ir izņemta vai automobilis aizslēgts, piemēram, ja iepriekš noteiktā laikā ir aktivēta stāvapsilde.

Tādēļ atvienojiet papildaprīkojumu vai piederumus no elektrības kontaktligzdām, ja tos nelietojat, pretējā gadījumā akumulators var izlādēties, ja tie tiks ieslēgti!

SVARĪGI

Vienlaikus lietojot vienu kontaktligzdu, maks. kontaktligzdas strāvas stiprums ir 10 A (120 W). Vienlaikus lietojot abas tuneļkonsoles kontaktligzdas, katras kontaktligzdas strāvas stiprums ir 7,5 A (90W).

Ja avārijas caurdūrumu remonta komplekta kompresors ir pievienots kādai no abām kontaktligzdām, otrai nedrīkst pievienot nevienu citu ierīci, kas patērē strāvu.

PIEZĪME

Volvo ir pārbaudījis un apstiprinājis avārijas caurdūrumu remonta (336 lpp.) komplekta kompresoru.

Saisītā informācija

- Tuneļkonsole - piesmēķētājs un pelnu trauks* (152 lpp.)
- 12 V elektrības kontaktligzda - bagāžas nodalījums* (157 lpp.)

Bagāžas iekraušana

Derīgās kravas svars ir atkarīgs no automobiļa masas.

Derīgās kravas svars ir atkarīgs no automobiļa masas. Pasažieru un visa aprīkojuma kopējais svars par atbilstošu vērtību samazina automobiļa derīgās kravas svaru.

Plašāku informāciju par svaru skatiet Svars (407 lpp.).



Aizmugures durvis var atvērt ar taustiņu apgaismojuma paneli vai tālvadības pults atslēgu, skatiet Aizslēgšana/atslēgšana - aizmugures durvis (180 lpp.).

BRĪDINĀJUMS

Automašīnas vadāmība mainās atkarībā no bagāžas svara un izvietojuma.

Jāpatur prātā, ievietojot automobiļi bagāžā

- Novietojiet bagāžu, to stingri atspiežot pret aizmugurējā sēdekļa atzveltni.

Nemiet vērā, ka gadījumā, ja kāda no aizmugurējā sēdekļa atzveltnēm ir nolocīta, nekādi priekšmeti nedrīkst traucēt priekšējo sēdekļu WHIPS sistēmas darbību, skatiet WHIPS - sēdekļa pozīcija (37 lpp.).



- Novietojiet bagāžu centrā.
- Smagi priekšmeti jānovieto pēc iespējas zemāk. Nenovietojiet smagas kravas uz nolaistām atzveltnēm.
- Nosedziet asus galus ar kaut ko mīkstu, lai izvairītos no polsterējuma sabojāšanas.
- Nostipriniet visas kravas ar kravas fiksēšanas cilpu palīdzību, tās piestiprinot ar saitēm vai tīklu.

BRĪDINĀJUMS

Nenostiprināts 20 kg smags priekšmets frontālā sadursmē 50 km/h ātrumā var iedarboties kā priekšmets, kas sver 1000 kg.

BRĪDINĀJUMS

Aizsardzību, ko sniedz jumta apšuvumā iebūvētais drošības spilvens, var daļēji vai pilnīgi samazināt augstu novietota bagāža.

- Nekādā gadījumā nenovietojiet bagāžu virs sēdekļu atzveltnēm.

BRĪDINĀJUMS

Vienmēr nostipriniet bagāžu. Pretējā gadījumā straujas bremsēšana laikā bagāža var pārvietoties, kādu savainojot.

Apklājiet asās malas un stūrus ar kaut ko mīkstu.

Iekraujot/izkraujot garus priekšmetus, izslēdziet dzinēju un ieslēdziet stāvbremzi. Pretējā gadījumā varat ar bagāžu nejauši aizskart ātrumpārslēga sviru, pārbrīdot to braukšanas pozīcijā, un automobilis var sākt braukt.

Saistītā informācija

- Kravas fiksēšanas cilpas (156 lpp.)
- Drošības tīkls* (158 lpp.)
- Bagāžas iekraušana - gara krava (155 lpp.)
- Bagāža uz jumta (156 lpp.)

Bagāžas iekraušana - gara krava

Lai atvieglotu mantu iekraušanu (154 lpp.) bagāžas nodalījumā, automašīnas aizmugurējo sēdekļu atzveltnes var nolocīt. Lai pārvaļētu sevišķi garas kravas, iespējams nolocīt arī pasažiera sēdekļa² atzveltni.*

Aizmugures sēdekļa atzveltnes nolaišana uz leju

Lai atvieglotu iekraušanu bagāžas nodalījumā, automašīnas aizmugurējo sēdekļu atzveltnes var nolocīt, skatiet Sēdekļi, aizmugures (83 lpp.).

² Attiecas tikai uz komforta sēdekļiem.



05 Bagāžas iekraušana un glabāšana

Bagāža uz jumta

Jumta bagāžas pārvadāšanai ieteicams izmantot Volvo jumta bagāžniekus. Tas ļaus novērst automašīnas bojājumus un brauciena laikā nodrošināt maksimālo iespējamo drošību.

Rūpīgi ievērojiet no piegādātāja saņemtās montāžas instrukcijas norādījumus.

- Periodiski pārbaudiet, vai jumta šķērsstieņi un krava ir pienācīgi nostiprināta. Droši piestipriniet kravu ar stiprinājuma saitēm.
- Kravu izlīdziniet vienmērīgi virs jumta šķērsstieņiem. Smagākos priekšmetus novietojiet apakšā.
- Pieaugot kravas izmēriem, pieaug arī platība, kas pakļauta vēja spiedienam, un tādējādi palielinās arī degvielas patēriņš.
- Brauciet uzmanīgi. Izvairieties no strauja paatrinājuma, straujas bremzēšanas un asas līkumu izbraukšanas.

BRĪDINĀJUMS

Automobiļa gravitātes centrs un braukšanas īpašības mainās atkarībā no jumta slodzes.

Lai saņemtu informāciju par maksimālo atļauto jumta bagāžas svaru, ieskaitot jumta šķērsstieņus un jumta bagāžas kastī, ja tā tiek izmantota, skatiet Svārs (407 lpp.).

Saistītā informācija

- Bagāžas iekraušana (154 lpp.)

Kravas fiksēšanas cilpas

Lai ar siksnām nostiprinātu priekšmetus bagāžas nodalījumā, tiek izmantotas atlokāmās kravas fiksēšanas cilpas.

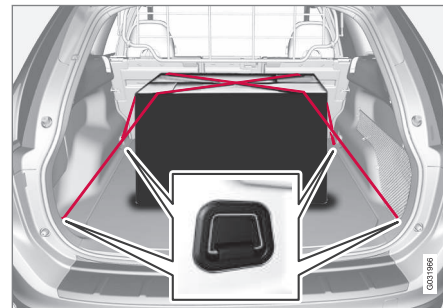

BRĪDINĀJUMS

Cieti, asi un/vai smagi priekšmeti, kas var izvirzīties uz āru, var asas bremzēšanas gadījumā izraisīt savainojumus.

Vienmēr nostipriniet lielus un smagus priekšmetus ar drošības jostu vai bagāžas nostiprināšanas siksnām.

Saistītā informācija

- Bagāžas iekraušana (154 lpp.)

**Bagāžas iekraušana - somu turētājs***

Somu turētājs notur vedamās somas vietā un neļauj tām apgāzties un saturam izbirt pa visu bagāžas nodalījumu.



Somas turētājs zem nolokāmā grīdas pārsega.

1. Atlieciet turētāju, kas ir daļa no grīdas lūkas.
2. Nostipriniet somas ar siksnām un ievietojiet pārnēsāšanas rokturi āķos.

Saistītā informācija

- Bagāžas iekraušana (154 lpp.)

12 V elektrības kontaktligzda - bagāžas nodalījums*

Elektrības kontaktligzdu var izmantot dažādiem piederumiem, kas paredzēti lietošanai 12 V sprieguma kontaktligzdās, piemēram, rādījumu ekrāniem, mūzikas atskaņotājiem un mobilajiem tālruņiem.



Nolaidiet vāciņu, lai piekļūtu elektrības kontaktligzdai.

- Kontaktligzdā ir spriegums arī tad, ja tālvadības pults atslēga nav ievietota aizdedzes slēdzī.

! SVARĪGI

Maks. jaudas noņemšana ir 10 A (120 W).

i PIEZĪME

Atcerieties, ka, lietojot elektrības kontaktligzdu laikā, kad dzinējs ir izslēgts, automobiļa akumulators var izlādēties.

i PIEZĪME

Volvo ir pārbaudījis un apstiprinājis pagaidu avārijas caurdūruma remonta komplekta kompresoru. Informāciju par Volvo ieteikto pagaidu avārijas caurdūruma remonta komplektu (TMK) skatiet Avārijas pārdūruma remonts* (336 lpp.).

Saistītā informācija

- Apakšējā konsole — 12 V kontaktligzdas (153 lpp.)



05 Bagāžas iekraušana un glabāšana

Drošības tīkls*

Aizsargtīkls neļauj bagāžai straujas bremzēšanas gadījumā ietriekties pasažieru salonā.

Drošības tīklu uzstāda četrus stiprinājumu punktus.

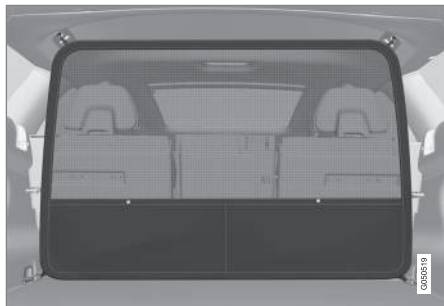

Drošības tīkls

Drošības tīkls neļauj bagāžai un mājdzīvniekiem straujas bremzēšanas gadījumā ietriekties salonā. Drošības apsvērumu dēļ šim tīklam vienmēr jābūt pareizi uzstādītām un nostiprinātām.

Tīkls gatavots no stingra neilona materiāla, un to automobili var nostiprināt divās atšķirīgās vietās:

- Aizmugurējā uzstādīšana - aiz aizmugurējā sēdekļa atzveltnes.
- Priekšējā uzstādīšana - aiz priekšējo sēdekļu atzveltnēm.



BRĪDINĀJUMS

Bagāžas nodaļumā esošā krava kārtīgi jānostiprina (arī izmantojot pareizi uzstādītu drošības tīklu).

Piestiprināšana



PIEZĪME

Visvienkāršākais drošības tīkla piestiprināšanas veids ir caur kādu no durvīm.



BRĪDINĀJUMS

Jāpārliecinās, ka drošības tīkla augšējie stiprinājuma punkti ir uzstādīti pareizi un āķi ar mēlīti ir pareizi aizāķēti.

Nedrīkst lietot bojātus tīklus.

1. Atlokiet drošības tīklu.
2. Ieāķējiet vienu tīkla fiksācijas āķi priekšējā vai aizmugurējā jumta stiprinājumā, pavēršot tīkla uzglabāšanas kabatas uz aizmuguri.

3. Ieāķējiet otru tīkla fiksācijas āķi jumta stiprinājumā pretējā pusē - teleskopiskie ar atsperi nospriegotie fiksācijas āķi atvieglo centrēšanu.

Raugieties, lai piespiestu tīkla fiksācijas āķus katrai attiecīgajai jumta stiprinājuma priekšpusē pozīcijai.

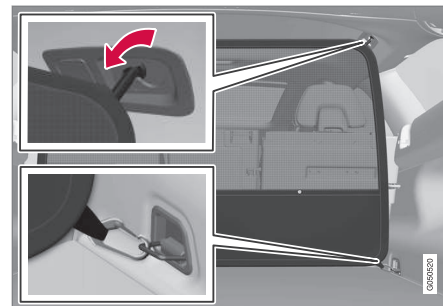

Aizmugurējais stiprinājums.



4. Aizmugurējais stiprinājums: Kad tīkls ir nostiprināts aizmugurējos jumta stiprinājumos, ieāķējiet drošības tīkla āķus ar mēlīti priekšējās cilpās bagāžas nodalījumā.

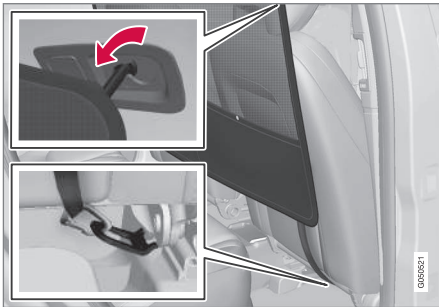

Priekšējā uzstādīšana.

Priekšējā uzstādīšana: Kad tīkls ir uzstādīts priekšējos jumta stiprinājumos, ieāķējiet drošības tīkla āķus ar mēlīti cilpiņas sēdekļa regulēšanas sliediņu aizmugurē - to ir vieglāk izdarīt, ja atzveltnes ir iztaisnotas un sēdekļi pabīdīti mazliet uz priekšu.

Raugieties, lai nepiespiestu pārāk stipri sēdekli vai tā atzveltni pret tīklu, bīdot sēdekli atpakaļ, bet gan tikai noregulējiet sēdekli vai atzveltni tā, lai skartu tīklu.

! SVARĪGI

Ja sēdekli vai atzveltni stipri spiež atpakaļ pret drošības tīklu, tā var sabojāt tīklu un/vai tā jumta stiprinājumus.

Noņemšana un uzglabāšana

Drošības tīklu var viegli noņemt un salocīt.

1. Iespiediet uz iekšu mēlīšu āķu ar atsperi nospriegotās atlokus un izņemiet mēlīšu āķus no cilpām.
2. Izņemiet tīkla fiksācijas āķus no jumta stiprinājumiem.
3. Salokiet tīklu.

Salocīto drošības tīklu var galabāt zem bagāžas nodalījuma grīdas.

Saistītā informācija

- Bagāžas iekraušana (154 lpp.)
- Aizsargrestes (160 lpp.)

Drošības tīkls* apvienojumā ar bagāžas pārsegu

Aizsargtīkls neļauj bagāžai straujas bremsēšanas gadījumā ietriekties pasažieru salonā.

Drošības tīklu var arī pacelt no aizmugures sēdekļa, kad ir izstiepts kravas pārsegs.

Ievērojiet procedūru, kas aprakstīta sadaļā "Drošības tīkla izmantošana" (158 lpp.). Nostiprināšanas siksnas ir norādītas ar bultiņām.

Saistītā informācija

- Drošības tīkls* (158 lpp.)
- Bagāžas iekraušana (154 lpp.)
- Kravas fiksēšanas cilpās (156 lpp.)



05 Bagāžas iekraušana un glabāšana

Aizsargrestes

Aizsargrežģis neļauj bagāžai un mājdzīvniekiem straujas bremzēšanas gadījumā ietriekties salonā.



netraucēs, ja būs jāpārvadā gara krava. Taču, ja vēlaties, drošības grīlu var izjaukt un noņemt no automobiļa.

Informāciju par nepieciešamajiem instrumentiem un piestiprināšanas / noņemšanas metodēm skatiet instalācijas norādījumos³, kas iekļauti automobiļa iegādes komplektā.

Drošības apsvērumu dēļ šim aizsargrežģim vienmēr jābūt pareizi nofiksētam un, atkārtoti uzstādot, pareizi nostiprinātam.

Saisītā informācija

- Drošības tīkls* (158 lpp.)
- Bagāžas iekraušana (154 lpp.)
- Kravas fiksēšanas cilpas (156 lpp.)

Bagāžas pārsegs

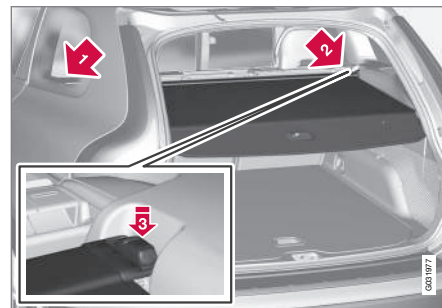

Pārvelciet bagāžas pārsegu pāri bagāžai n aizāķējiet to aiz bagāžas nodaļuma aizmuguru balstu padziļinājumiem.



SVARĪGI

Uzstādot bagāžas nodaļuma pārsegu, aizsargrežģi var nolocīt uz augšu vai uz leju.

Uzlocīšana

Satveriet aizsargrežģa apakšējo daļu un velciet atpakaļ/uz augšu.



SVARĪGI

Uzstādot bagāžas nodaļuma pārsegu, aizsargrežģi var nolocīt uz augšu vai uz leju.

Piestiprināšana / noņemšana

Aizsargrežģis parasti tiek uz ilgstošu laiku uzstādīts automobiļi, jo vajadzības gadījumā to var vienkārši salocīt jūmta daļā, un tas

Kravas pārsega piestiprināšana

- 1 Iebidiet vienu pārsega galējo daļu iedobē sānu panelī.
- 2 Ievietojiet otru galējo daļu atbilstošajā iedobē.

³ Instalācijas norādījumi nr. 30715972.

* Papildaprīkojums/piederums; lai iegūtu plašāku informāciju, skatīt nodaļu "Ievads".



- 3** Spiediet abas puses uz iekšu. Jābūt dzirdamam "klikšķim", un jāparādās sarkanajam marķējumam.
- > Pārliecinieties, ka abas galējās daļas ir fiksētas.

Kravas pārsega noņemšana

1. Nospiediet uz iekšu vienas galējās daļas taustiņu un izceliet to ārā.
2. Uzmanīgi palieciet pārsegu uz augšu/uz āru, un otrs gals atbrīvosies automātiski.

Bagāžas pārsega aizmugurējā piespiedējdiska nolaišana

Satītā pozīcijā bagāžas pārsega piespiedējdisks bagāžas nodalījumā izvirzās horizontāli, kad ir uzstādīts.

- Viegli pavelciet piespiedējdisku uz aizmuguri, lai tas atbrīvotos no plaukta, un nolaidiet.

Saistītā informācija

- Bagāžas iekraušana (154 lpp.)
- Bagāžas iekraušana - gara krava (155 lpp.)

06



ATSLĒGAS UN SIGNALIZĀCIJA





Tālvadības pults atslēga

Cita starpā tālvadības pults atslēgu izmanto automašīnas aizslēgšanai/atslēgšanai un dzinēja iedarbināšanai.

Ir divi tālvadības pults atslēgas varianti - pamata versijas tālvadības pults atslēga un tālvadības pults atslēga ar PCC (Personal Car Communicator)*.

Funkcija	Pamata ^A	ar PCC ^B
Aizslēgšana/atslēgšana un noņemama atslēgas slēdzošā daļa	X	X
Bezatslēgas aizslēgšana/atslēgšana		X
Bezatslēgas iedarbināšana		X
Informācijas taustiņš un indikatora lampiņa		X

^A 5 taustiņu atslēga

^B 6 taustiņu atslēga

Tālvadības pultij ar PCC ir plašākas funkcijas salīdzinājumā ar pamata versijas tālvadības pulti, piemēram, bezatslēgas piedziņas

(173 lpp.) atbalsts un dažas unikālas funkcijas (169 lpp.).

Visās tālvadība pults atslēgās atrodas no metāla izgatavota noņemama atslēgas slēdzošā daļa (170 lpp.). Redzamā daļa ir pieejama divos variantos, lai tālvadības pults atslēgas varētu atšķirt.

Var pasūtīt vairāk tālvadības pulšu, taču tikai tādu variantu, kāds iekļauts automašīnas komplektācijā. Vienai automašīnai var ieprogramēt un lietot līdz sešām atslēgām.

Automobilis tiek piegādātas ar divām tālvadības pults atslēgām



BRĪDINĀJUMS

Ja automašīnā atrodas bērni:

Atcerieties izslēgt elektrisko logu un jumta lūkas pacelāju strāvas padevi, izņemot tālvadības pults atslēgu, kad izkāpjat no automašīnas.

Saistītā informācija

- Tālvadības pults atslēga - funkcijas (167 lpp.)

Tālvadības pults atslēga - nozaudēšana

Ja esat nozaudējis tālvadības pults atslēgu, tad jaunu varat pasūtīt servisā, ieteicams autorizētā Volvo servisā.

Atlikušās tālvadības pults atslēgas ir jānogādā Volvo servisā. Pazaudētas tālvadības pults atslēgas kods ir jāizdzēš no sistēmas pretaizdzīšanas aizsardzības nolūkā.

Pašreizējo automašīnai reģistrēto atslēgu skaitu var pārbaudīt izvēlņu sistēmā MY CAR. Izvēlņu sistēmas aprakstu skatiet MY CAR (114 lpp.).

Saistītā informācija

- Tālvadības pults atslēga - funkcijas (167 lpp.)



Tālvadības pults atslēga - personalizācija*

Tālvadības pults atslēgas (163 lpp.) atmiņas funkcija ļauj individuāli pielāgot noteiktus automašīnas iestatījumus dažādiem cilvēkiem.

Atslēgas atmiņas funkcija ir pieejama kombinācijā ar elektriski vadāmo* vadītāja sēdekli.

Atkarībā no automašīnas aprīkojuma līmeņa atmiņā var saglabāt sānu spoguļu (104 lpp.), vadītāja sēdekļa, stūres spēka (256 lpp.) un kombinētā instrumentu paneļa motīva, kontrasta un krāsu režīma (65 lpp.) iestatījumus.

Funkciju¹ var aktivizēt/deaktivizēt izvēlņu sistēmā MY CAR. Izvēlņu sistēmas aprakstu skatiet MY CAR (114 lpp.).

Kad funkcija ir aktivizēta, iestatījumi tiek automātiski saistīti ar atslēgas atmiņas funkciju. Tas nozīmē, ka izmaiņas iestatījumos tiks automātiski saglabātas specifiskā tālvadības pults atslēgas atmiņas funkcijas daļā.

Iestatījumu saglabāšana

Pārliecinieties, ka atslēgas atmiņas funkcija ir aktivizēta izvēlņu sistēmā MY CAR.

Lai saglabātu iestatījumus un lietotu tālvadības pults atslēgas atmiņas funkciju, rīkojieties šādi:

1. Atslēdziet automašīnu ar to tālvadības pults atslēgu, kuras atmiņā vēlaties saglabāt iestatījumu².
2. Veiciet vēlamos iestatījumus, piemēram, noregulējot sēdekļa un sānu spoguļu pozīciju.
3. Iestatījumi tiek saglabāti pašreizējā tālvadības pults atslēgas atmiņā.

Nākamreiz atslēdzot automašīnu ar to pašu tālvadības pults atslēgu, tās atmiņas funkcijā saglabātās pozīcijas tiek noregulētas automātiski - ja tās ir mainītas kopš pēdējās reizes, kad izmantota attiecīgā tālvadības pults atslēga.

Ārkārtas apstādināšana

Ja sēdekļis nejauši sāk kustību, nospiediet kādu no sēdekļu vai atmiņas iestatījumu taustiņiem, lai to apstādinātu.

Atkārtota atjaunošana, lai noregulētu atslēgas atmiņā saglabāto sēdekļa pozīciju, tiek veikta, nospiežot tālvadības pults atslēgas atslēgšanas taustiņu. Tad vadītāja durvīm ir jābūt atvērtām.



BRĪDINĀJUMS

Iespēšanas risks! Nodrošiniet, lai bērni nerotaļātos ar vadības slēdžiem. Pārliecinieties, ka regulēšanas laikā nekas neatrodas priekšā sēdekļiem, aiz vai zem tiem. Nodrošiniet, lai neviens no aizmugurējā sēdekļa pasažieriem netiktu iespiests.

Iestatījumu mainīšana

Ja automašīnai tuvojas vairāki cilvēki, un katram no viņiem rokās ir tālvadības pults atslēga, tad tiek noregulēti tās tālvadības pults atslēgas iestatījumi, piemēram, sēdekļa un sānu spoguļu pozīcija, ar kuru tiek atslēgta automašīna.

Ja vadītāja durvis ir atvērusi persona A ar tālvadības pults atslēgu A, bet ar automašīnu brauks persona B ar tālvadības pults atslēgu B, iestatījumus var mainīt šādi:

- Stāvot pie vadītāja durvīm vai sēžot pie stūres, persona B nospiež savas tālvadības pults atslēgšanas pogu, skatiet Tālvadības pults atslēga - funkcijas (167 lpp.).
- Atlasiet vienu no trim iespējamajiem sēdekļa pozīcijas iestatīšanas atmiņas stāvokļiem, nospiežot sēdekļa taustiņu

¹ Izvēlnē MY CAR dēvēts par Car key memory.

² Šis iestatījums neietekmē iestatījumus, kas saglabāti elektriski vadāmā sēdekļa atmiņā.



1-3, skatiet Sēdekļi, priekšējie - elektriski vadāmi* (82 lpp.).

- Noregulējiet sēdekli un sānu spoguļus manuāli, skatiet Sēdekļi, priekšējie - elektriski vadāmi* (82 lpp.) un Sānu spoguļi (104 lpp.).

Iestatījumu atkārtota aktivizēšana

Atslēgas atmiņas funkcija tiek deaktivizēta un tiek iestatīts standarta vadītāja profils, tiklīdz automašīna tiek aizslēgta vai pēc 30 minūtēm, ja automašīna ir atstāta atslēgta. Lai atkārtoti aktivizētu pašreizējās tālvadības pults atslēgas atmiņas funkciju, jāievēro:

Automašīnām bez bezatslēgas piedziņas

Atslēgas atmiņā saglabātie iestatījumi tiek aktivizēti, ja automašīna tiek atslēgta, nospiežot tālvadības pults atslēgas atslēgšanas taustiņu.

Automašīnām ar bezatslēgas piedziņu

Atslēgas atmiņas funkcija tiek aktivizēta, ja:

1. Automašīna tiek atslēgta, vai nu nospiežot tālvadības pults atslēgas atslēgšanas taustiņu, vai izmantojot bezatslēgas atslēgšanas funkciju.
2. Ja automašīna ir atslēgta, atverot vadītāja durvis, tiek veikta atslēgas skenēšana. Ja tiek atrasta unikāla tālvadības pults atslēga, tiek aktivizēti tajā saglabātie iestatījumi. Ja automašīna ir aizslēgta, skatiet iepriekšējo punktu.

Saistītā informācija

- Tālvadības pults atslēga ar PCC* – unikālas funkcijas (169 lpp.)

Aizslēgšana/atslēgšana – indikators

Aizslēdzot vai atslēdzot mašīnu ar tālvadības pults atslēgu (163 lpp.), pagrieziena rādītāji mirgo, apstiprinot, ka aizslēgšanas/atslēgšanas darbība bijusi veiksmīga.

- Aizslēgšana - viens zibsnis un durvju spoguļi tiek pieliekti³.
- Atslēgšana - divi zibšņi, un durvju spoguļi³ tiek atliekti atpakaļ.

Pēc aizslēgšanas indikācija nomirgo tikai tad, ja visi fiksatori pēc durvju aizvēršanas ir aktīvēti.

Funkcijas izvēle

Automašīnas izvēlņu sistēmā MY CAR var iestatīt dažādas iespējas, kā norādīt aizslēgšanu/atslēgšanu ar gaismu. Izvēlņu sistēmas aprakstu skatiet MY CAR (114 lpp.).

Saistītā informācija

- Bezatslēgas vadība* (173 lpp.)
- Signalizācijas indikators (186 lpp.)



Imobilaizers

Elektroniskais imobilaizers ir pret aizdzīšanas sistēma, kas noļauj nepiederošām personām iedarbināt automašīnu.

Katrai tālvadības pults atslēgai (163 lpp.) ir savs unikāls kods. Automašīnu var iedarbināt tikai ar pareizo tālvadības pults atslēgu ar pareizo kodu.

Turpmāk norādītie kļūdu paziņojumi kombinētā instrumentu paneļa informācijas displejā attiecas uz elektronisko imobilaizeru:

Paziņojums	Tehniskie parametri
lev. autom. atsl.	Kļūme nolasot tālvadības pults atslēgas informāciju iedarbināšanas laikā - izņemiet atslēgu no aizdedzes slēdža, vēlreiz ievietojiet un mēģiniet iedarbināt vēlreiz.
Autom. atsl. nav atrasta	Kļūme nolasot tālvadības pults atslēgu iedarbināšanas laikā - mēģiniet iedarbināt vēlreiz. Ja kļūme neizzūd: ievietojiet tālvadības pults atslēgu aizdedzes slēdzī un mēģiniet iedarbināt vēlreiz.
Imobilaizers Mēģiniet iedarb. vēlreiz	Kļūme imobilaizera sistēmā iedarbināšanas brīdī. Ja kļūme neizzūd: Sazinieties ar servisu - ieteicams autorizētu Volvo servisu.

Informāciju par automašīnas iedarbināšanu skatiet Dzinēja iedarbināšana (263 lpp.).

Saistītā informācija

- Tālvadības imobilaizers ar izsekošanas sistēmu* (166 lpp.)

Tālvadības imobilaizers ar izsekošanas sistēmu*

Automašīna ir aprīkota ar imobilaizeru un izsekošanas sistēmu⁴, kas ļauj izsekot automašīnu un noteikt tās atrašanās vietu, kā arī attālināti aktivizēt imobilaizeru, lai izslēgtu dzinēju.

Sazinieties ar tuvāko Volvo izplatītāju, lai saņemtu plašāku informāciju un palīdzību sistēmas aktivēšanā.

Saistītā informācija

- Tālvadības pults atslēga (163 lpp.)
- Imobilaizers (166 lpp.)

³ Tikai automobiļiem ar elektriski pieliecamiem sānu spoguļiem.

⁴ Tikai noteiktos tirgos un kombinācijā ar Volvo On Call*.



Tālvadības pults atslēga - funkcijas

Ar pamata versijas tālvadības pults atslēgu var aizslēgt un atslēgt durvis.

Funkcijas



Pamata versijas tālvadības pults atslēga.

- Aizslēgšana
- Atslēgšana
- Pietuvošanās apgaismojums
- Aizmugurējās durvis
- Trauksmes funkcija



Tālvadības pults atslēga ar PCC*(Personal Car Communicator).

- Information

Funkciju pogas

Aizslēgšana – aktivējot signalizāciju, aizslēdz durvis un aizmugures durvis.

Turot nospiestu, vienlaicīgi tiek aizvērti visi logi un jumta lūka*. Plašāku informāciju skatiet Vispārēja atvēršana (179 lpp.).

BRĪDINĀJUMS

Ja jumta lūka un logi tiek aizvērti, izmantojot tālvadības pults atslēgu, pārlicinieties, ka neviens neiespiecis rokas.

Atslēgšana – deaktivējot signalizāciju, atslēdz durvis un aizmugures durvis.

Nospiediet un turiet, lai vienlaicīgi atvērtu visus logus. Plašāku informāciju skatiet Vispārēja atvēršana (179 lpp.).

Šo funkciju var mainīt tā, lai, vienu reizi nospiežot taustiņu netiktu vienlaicīgi atslēgtas visas durvis, bet gan tikai vadītāja durvis, un, desmit sekunžu laikā nospiežot taustiņu vēlreiz – tiktu atslēgtas pārējās durvis.

Šo funkciju var mainīt izvēlnē sistēmā MY CAR. Izvēlnē sistēmas aprakstu skatiet MY CAR (114 lpp.).

Pietuvošanās apgaismojuma ilgums – tiek izmantots, lai no attāluma ieslēgtu automobiļa apgaismojumu. Plašāku informāciju skatiet Approach light duration (99 lpp.).

Aizmugures durvis – atslēdz tikai aizmugures durvis un deaktivē signalizāciju tikai aizmugures durvīm. Plašāku informāciju skatiet Aizslēgšana/atslēgšana - aizmugures durvis (180 lpp.). Automašīnām ar elektriski vadāmām aizmugures durvīm (181 lpp.)* tās tiek atvērtas pēc tam, kad taustiņš tiek turēts nospiests.

Trauksmes funkcija – tiek izmantota, lai ārkārtas situācijā piesaistītu uzmanību.

Nospiediet un turiet taustiņu vismaz 3 sekundes vai arī nospiediet to divreiz 3 sekunžu laikā, lai ieslēgtu pagrieziņa rādītājus un signāltauri.

Funkciju, ja tā bijusi aktīva vismaz 5 sekundes, iespējams izslēgt ar to pašu taustiņu.





06 Atslēgas un signalizācija



Pretējā gadījumā funkcija automātiski izslēdzas aptuveni pēc 3 minūtēm.

Saistītā informācija

- Tālvadības pults atslēga (163 lpp.)
- Tālvadības pults atslēga ar PCC* – unikālas funkcijas (169 lpp.)
- Aizslēgšana/atslēgšana - no ārpuses (178 lpp.)

Tālvadības pults atslēga - darbības rādiuss

Tālvadības pults atslēgas funkcijas (pamata versijā) darbojas apmēram 20 metru rādiusā ap automašīnu.

Ja automobilis nereaģē uz taustiņa nospiešanu, pieejiet tuvāk un mēģiniet vēlreiz.



PIEZĪME

Tālvadības pults atslēgas funkcijas var traucēt apkārt esošie radio viļņi, ēkas, topogrāfiskais novietojums u.c. Automašīnu vienmēr var aizslēgt/atslēgt ar atslēgas slēdzošo daļu (171 lpp.).

Ja tālvadības pults atslēga tiek izņemta no automašīnas, kad dzinējs darbojas vai atslēga atrodas pozīcijā **I** vai **II** (79 lpp.) un visas durvis ir aizvērtas, kombinētā instrumentu paneļa informācijas displejā tiek parādīts brīdinājuma paziņojums un vienlaikus dzirdams skaņas atgādinājuma signāls.

Paziņojums nodziest un atgādinājuma skaņas signāls izslēdzas, tiklīdz tālvadības pults atslēga tiek nogādāta atpakaļ automašīnā pēc tam, kad tiek veiktas abas šīs darbības vai viena no tām:

- tālvadības pults atslēga ir ievietota aizdedzes slēdzī;
- ātrums pārsniedz 30 km/h;
- tiek nospiesta poga **OK**.

Saistītā informācija

- Tālvadības pults atslēga (163 lpp.)
- Tālvadības pults atslēga - funkcijas (167 lpp.)



Tālvadības pults atslēga ar PCC* – unikālas funkcijas

Tālvadības pults atslēgai ar PCC ir vairāk funkciju salīdzinājumā ar pamata versijas tālvadības pults atslēgu (163 lpp.) – tā ir aprīkota ar informācijas taustiņu un indikatora lampiņām.

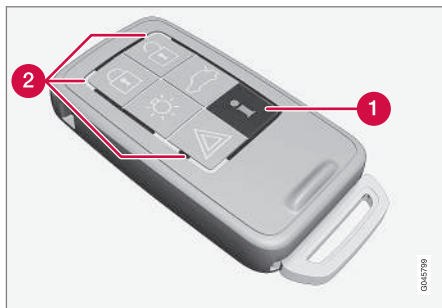

Tālvadības pults atslēga ar PCC.

- 1 Informācijas spiedpoga
- 2 Indikatora lampiņas

Informācijas taustiņa izmantošana aktivē piekļuvi noteiktai automobiļa informācijai, vērojot indikatoru lampiņas.

Informācijas spiedpogas izmantošana

- Nospiediet informācijas taustiņu .
 - > Visas indikatora lampiņas mirgo apmēram 7 sekundes, un ap tālvadības pults atslēgu ir redzama gaismas kustība. Tas norāda, ka tiek skenēta automašīnas informācija.

Ja šajā laikā tiek nospiests kāds cits taustiņš, nolasišana tiek pārtraukta.

PIEZĪME

 Ja, dažādās vietās atkārtoti nospiežot informācijas taustiņu (arī pēc 7 sekundēm un pēc tam, kad ir bijusi izgaismota PCC ierīce), neviena indikatora lampiņa neiedegas, sazinieties ar remontdarbnīcas speciālistiem - ieteicams autorizētu Volvo servisu.

Indikatoru lampiņas parāda informāciju atbilstoši šim attēlam:

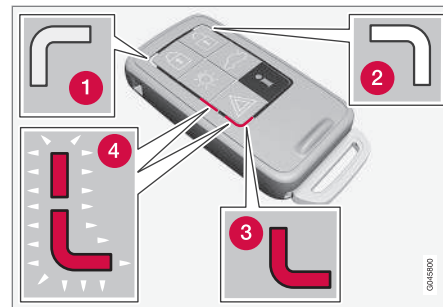

- 1 Zaļa nepārtraukta gaisma – automobilis ir aizslēgts.
- 2 Dzeltēna nepārtraukta gaisma – automobilis ir atslēgts.
- 3 Sarkana, nepārtraukti izgaismota lampiņa - signalizācija ir bijusi iedarbināta kopš automobiļa aizslēgšanas.
- 4 Abās indikatora lampiņās pārmaiņus mirgojoša sarkana gaisma - signalizācija ir bijusi iedarbināta mazāk nekā pirms 5 minūtēm.

Saistītā informācija

- Tālvadības pults atslēga ar PCC* – rādīss (170 lpp.)



Tālvadības pults atslēga ar PCC* – rādiuss

Tālvadības pults atslēgas ar PCC (Personal Car Communicator) darbības rādiuss durvju un aizmugures durvju aizslēgšanai un atslēgšanai ir apmēram 20 metri no automašīnas – citas funkcijas darbojas līdz 100 metru attālumā.

Ja automobilis nereaģē uz taustiņa nospiešanu, pieeļiet tuvāk un mēģiniet vēlreiz.

PIEZĪME

Informācijas taustiņa funkciju var traucēt apkārt esošie radio viļņi, ēkas, topogrāfiskais novietojums u.c.

Ārpus tālvadības pults atslēgas darbības rādiusa

Ja tālvadības pults atslēga ir pārāk tālu no automašīnas, lai nolasītu informāciju, tiek parādīts stāvoklis, kādā automašīna pēdējo reizi atstāta, neparādot indikatoru lampiņu gaismas kustību ap tālvadības pults atslēgu.

Ja automašīnai tiek izmantotas vairākas tālvadības pults atslēgas, tikai pēdējā aizslēgšanai/atslēgšanai izmantotā atslēga rāda pareizu statusu.

PIEZĪME

Ja, nospiežot informācijas taustiņu, neviena indikatora lampiņa neledegas, iespējams, tā noticis tādēļ, ka pēdējo saziņu starp tālvadības pults atslēgu un automašīnu ir pārtraukuši apkārt esošie radio viļņi, ēkas, topogrāfiskie apstākļi u.c.

Saistītā informācija

- Bezatslēgas vadība* - tālvadības pults atslēgas diapazons (174 lpp.)
- Tālvadības pults atslēga - darbības rādiuss (168 lpp.)

Noņemama atslēgas slēdzošā daļa

Tālvadības pults atslēgai ir noņemama metāla slēdzošā daļa, ar kuru var aktivēt dažas funkcijas un veikt dažas darbības.

Atslēgas slēdzošās daļas unikālo kodu apstiprina Volvo pilnvarotī servisi, kuros ieteicams vērsties arī, pasūtot jaunas atslēgas slēdzošās daļas.

Atslēgas slēdzošās daļas funkcijas

Izmantojot tālvadības pults atslēgas noņemamo atslēgas slēdzošo daļu:

- var manuāli atvērt vadītāja durvis, ja centrālo atslēgu nevar aktivizēt ar tālvadības pults atslēgu, skatiet Noņemama atslēgas slēdzošā daļa - durvju atslēgšana (171 lpp.);
- var aktivizēt/deaktivizēt (184 lpp.) aizmugurējo durvju mehāniskos slēdžus bērnu drošībai.
- piekļuve cimdu nodalījumam ir bloķēta.
- var aktivizēt/deaktivizēt (32 lpp.) drošības spilvenu priekšējā pasažiera sēdeklim (PACOS*).

Saistītā informācija

- Tālvadības pults atslēga - funkcijas (167 lpp.)
- Tālvadības pults atslēga (163 lpp.)



Noņemama atslēgas slēdzošā daļa - noņemšana/piestiprināšana

Noņemamās atslēgas slēdzošās daļas (170 lpp.) noņemšanu/piestiprināšanu veic šādi:

Atslēgas slēdzošās daļas noņemšana



- ➦ Bīdiet atsperes nospriegotu atturi uz sāniem.
- ➦ Vienlaikus velciet atslēgas slēdzošo daļu taisni atpakaļ.

Atslēgas slēdzošās daļas pievienošana

Uzmanīgi ievietojiet atslēgas slēdzošo daļu atpakaļ tālvadības pults atslēgā (163 lpp.).

1. Turiet tālvadības pults atslēgu ar šauro galu vērstu uz leju un ieslidiniet atslēgas slēdzošo daļu tai paredzētajā atverē.

2. Viegli piespiediet atslēgas slēdzošo daļu. Kad atslēgas slēdzošā daļa nofiksējas savā stāvoklī, ir jābūt dzirdamam "klikšķim".

Saistītā informācija

- Noņemama atslēgas slēdzošā daļa - durvju atslēgšana (171 lpp.)
- Slēdži bērnu drošībai - manuāla aktivizēšana (184 lpp.)
- Pasažiera drošības gaisa spilvens - aktivizēšana/deaktivizēšana* (32 lpp.)

Noņemama atslēgas slēdzošā daļa - durvju atslēgšana

Noņemamo atslēgas slēdzošo daļu (170 lpp.) var izmantot, ja centrālo aizslēgšanu nevar aktivizēt ar tālvadības pults atslēgu (163 lpp.), piemēram, ja atslēgas baterija ir izlādējusies.

Ja centrālo aizslēgšanu nav iespējams aktivēt ar tālvadības pults atslēgu, piem., ja izlādējusies baterijas, tad vadītāja durvis var atvērt šādi:

1. Atslēdziet vadītāja durvis, ievietojot atslēgas slēdzošo daļu durvju roktura slēdzenes cilindrā. Attēlu un plašāku informāciju skatiet Bezatslēgas vadība* - atslēgšana ar atslēgas slēdzošo daļu (176 lpp.).



PIEZĪME

Kad durvis tiek atslēgtas un atvērtas, izmantojot atslēgas slēdzošo daļu, tiek iedarbināta signalizācija.

2. Deaktivējiet signalizāciju, ievietojot tālvadības pults atslēgu aizdedzes slēdži.

Automašīnām ar Keyless sistēmu skatiet Bezatslēgas vadība* - atslēgšana ar atslēgas slēdzošo daļu (176 lpp.).

Saistītā informācija

- Tālvadības pults atslēga (163 lpp.)
- Tālvadības pults atslēga - baterijas nomaiņa (172 lpp.)

* Papildaprīkojums/piederums; lai iegūtu plašāku informāciju, skatīt nodaļu "Ievads".



Tālvadības pults atslēga - baterijas nomaiņa

Iespējams, var būt nepieciešama Tālvadības pults atslēgas baterijas⁵ nomaiņa.

Tālvadības pults atslēgas baterija jāmaina, ja:

- izgaismojas kombinētajā instrumentu panelī esošais informācijas simbols un displejā ir attēlots **Autom. atsl. baterija tukša Sk. rokasgr.**

un/vai

- slēdži atkārtoti nereaģē uz tālvadības pults atslēgas signāliem 20 metru rādiusā ap automašīnu.

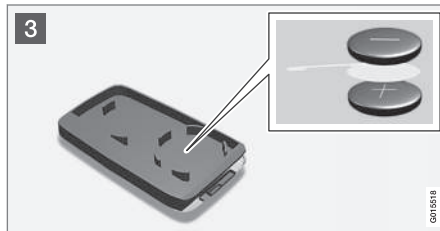

Atvēršana

- 1 Bidiet atsperes nospriegotu atturi uz sāniem.
- 2 Vienlaikus velciet atslēgas slēdzošo daļu taisni atpakaļ.
- 2 Ievietojiet 3 mm skrūvgriezi atverē aiz atsperotā aizslēga un viegli izņemiet tālvadības pults atslēgu.

PIEZĪME

Pagrieziet tālvadības pults atslēgu tā, lai taustiņi atrastos augšpusē - tas neļaus baterijām pēc atvēršanas izkrist.

SVARĪGI

Nepieskarieties ar pirktiem jauniem akumulatoriem un to saskares virsmām, pretējā gadījumā to funkcionēšana pasliktināsies.

Baterijas nomaiņa

- 3 Uzmanīgi apskatiet, kā baterija/baterijas ir nofiksētas korpusa iekšpusē atbilstoši to (+) un (-) pusēm.

Tālvadības pults atslēga (viena baterija)

1. Uzmanīgi izņemiet bateriju.
2. Uzstādiat jauno bateriju ar (+) pusi uz leju.

Tālvadības pults atslēga ar PCC* (divas baterijas)

1. Uzmanīgi izņemiet baterijas.
2. No sākuma uzstādiat vienu jauno bateriju ar (+) pusi uz augšu.
3. Novietojiet starpā balto plastmasas ieliktni un pēc tam uzstādiat otru jauno bateriju ar (+) pusi uz leju.

⁵ Tālvadības pults atslēgai ar PCC ir divas baterijas.

* Papildaprīkojums/piederums; lai iegūtu plašāku informāciju, skatīt nodaļu "Ievads".



Baterijas tips

Izmantojiet baterijas ar apzīmējumu CR2430, 3V - vienu ievietojot tālvadības pults atslēgā, bet otru - tālvadības pults atslēgā ar PCC.

! PIEZĪME

Volvo iesaka nodrošināt, lai tālvadības pults atslēgā/PCC izmantotā baterija atbilstu UN Manual of Test and Criteria, Part III, sub-section 38.3 prasībām. Rūpniecībā uzstādītās vai autorizētā Volvo autoservisā nomainītās baterijas atbilst šiem kritērijiem.

Montāža

1. Saspiediet tālvadības pults atslēgu kopā.
2. Turiet tālvadības pults atslēgu ar šauro galu vērstu uz leju un ieslidiniet atslēgas slēdzošo daļu tai paredzētajā atverē.
3. Viegli piespiediet atslēgas slēdzošo daļu. Kad atslēgas slēdzošā daļa nofiksējas savā stāvoklī, ir jābūt dzirdamam "klikšķim".

! SVARĪGI

Noteikti atbrīvojieties no izlietotajiem akumulatoriem videi draudzīgā veidā.

Saistītā informācija

- Tālvadības pults atslēga (163 lpp.)
- Tālvadības pults atslēga - funkcijas (167 lpp.)

Bezatslēgas vadība*

Automašīnām, kas aprīkotas ar bezatslēgas vadību, ir iedarbināšanas un aizslēgšanas sistēma, ko var darbināt bez atslēgas.

Pateicoties bezatslēgas iedarbināšanas un aizslēgšanas sistēmai, automašīnu var iedarbināt, aizslēgt un atslēgt, neievietojot aizdedzes slēdzi tālvadības pults atslēgu (163 lpp.)⁶. Pietiek, ja tālvadības pults atslēga atrodas kabatā. Sistēma atvieglo un padara ērtāku automašīnas atvēršanu, ja jums, piemēram, abas rokas ir aizņemtas.

Abas automašīnas komplektācijā iekļautās tālvadības pults atslēgas ir aprīkotas ar bezatslēgas vadības funkciju. Var pasūtīt vēl citas tālvadības pults atslēgas.

Automašīnas elektrosistēmai ar tālvadības pults atslēgu var iestatīt trīs dažādus līmeņus – atslēgas pozīciju **0**, **I** un **II** (80 lpp.).

Saistītā informācija

- Bezatslēgas vadība* - tālvadības pults atslēgas diapazons (174 lpp.)
- Bezatslēgas vadība* – droša rīkošanās ar tālvadības pults atslēgu (174 lpp.)
- Bezatslēgas vadība* – iejaukšanās tālvadības pults atslēgas funkcijas darbībā (175 lpp.)

⁶ Attiecas tikai uz tālvadības pults atslēgām ar PCC.



Bezatslēgas vadība* - tālvadības pults atslēgas diapazons

Lai atslēgtu kādas sānu vai aizmugures durvis, nenospiežot tālvadības pults atslēgas taustiņu⁷, tālvadības pults atslēgai jāatrodas apmēram 1,5 m attālumā no automašīnas durvju roktura vai aizmugures durvīm.

Tas nozīmē, ka tam, kurš vēlas atslēgt vai aizslēgt kādas no durvīm, ir jābūt klāt tālvadības pults atslēgai. Nav iespējams aizslēgt vai atslēgt durvis, ja tālvadības pults atslēga atrodas automobiļa otrā pusē.

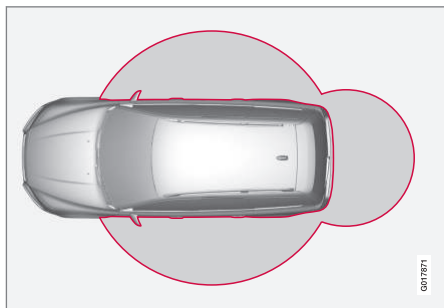

Sarkanie apli turpmākajā attēlā norāda sistēmas antenu uztveršanas zonu.

Ja visas tālvadības pults atslēgas tiek izņemtas no automašīnas, kad dzinējs darbojas vai atslēga atrodas pozīcijā **I** vai **II** (80 lpp.) un visas durvis ir aizvērtas, kombinētā instru-

mentu paneļa informācijas displejā tiek parādīts brīdinājuma paziņojums un vienlaikus dzirdams skaņas atgādinājuma signāls.

Kad tālvadības pults atslēga atkal atrodas automobiļi, brīdinājuma paziņojums izzūd un skaņas signāls apklust, ja rodas kāda no šīm situācijām:

- durvis tikušas atvērtas un aizvērtas
- tālvadības pults atslēga tiek ievietota aizdedzes slēdzi
- Tiek nospiesta poga **OK**.

Saisītā informācija

- Bezatslēgas vadība* (173 lpp.)
- Bezatslēgas vadība* – antenas atrašanās vieta (177 lpp.)

Bezatslēgas vadība* – droša rīkošanās ar tālvadības pults atslēgu

Ir svarīgi ar visām automašīnas tālvadības pults atslēgām apieties ļoti uzmanīgi.

Ja kāda no tālvadības pults atslēgām⁸ ir palikusi automašīnā, bezatslēgas funkcija tiek deaktivizēta, ja automašīna tiek, piemēram, aizslēgta ar citu šai automašīnai piederošu tālvadības pults atslēgu. Tas novērš iespēju nesankcionēti iekļūt automašīnā.

Nākamreiz aizslēdzot automašīnu ar citu tālvadības pults atslēgu, aizmirstā tālvadības pults atslēga atkal tiks aktivizēta.



SVARĪGI

Neatstājiet tālvadības pults atslēgu ar PCC automašīnā. Ja kāds ielaužas automašīnā un paņem tālvadības pults atslēgu, automašīnu varēs iedarbināt, piemēram, iespiežot tālvadības pults atslēgu aizdedzes slēdzi un pēc tam nospiežot taustiņu **START/STOP ENGINE**.

Saisītā informācija

- Bezatslēgas vadība* (173 lpp.)

⁷ Attiecas uz tālvadības pults atslēgu ar PCC (personiskās automašīnas sakarierīces) funkciju.

* Papildaprīkojums/piederums; lai iegūtu plašāku informāciju, skatīt nodaļu "Ievads".



Bezatslēgas vadība* – iekaušanās tālvadības pults atslēgas funkcijas darbībā

Elektromagnētiskie lauki un ekranēšana var traucēt tālvadības pults atslēgas funkcijas (173 lpp.) darbībai.

i PIEZĪME

Nenovietojiet/ilgstoši neglabājiet PCC blakus mobilajam tālrunim vai metāla priekšmetiem. Šis attālums nedrīkst būt mazāks par 10-15 cm.

Ja tomēr rodas traucējumi, izmantojiet tālvadības pults atslēgu un atslēgas slēdzošo daļu kā pamata versijas tālvadības pults atslēgu, skatiet Tālvadības pults atslēga - funkcijas (167 lpp.).

Saistītā informācija

- Tālvadības pults atslēga - baterijas nomaiņa (172 lpp.)
- Bezatslēgas vadība* – droša rikošanās ar tālvadības pults atslēgu (174 lpp.)
- Bezatslēgas vadība* - tālvadības pults atslēgas diapazons (174 lpp.)

Bezatslēgas vadība* – aizslēgšana

Automašīnām, kas aprīkotas ar bezatslēgas vadību, uz durvju ārējā roktura atrodas poga, ko lieto aizslēgšanai/atslēgšanai.



Automobiļiem ar bezatslēgas sistēmu ir taustiņš durvju rokturu ārpusē.

Aizslēdziet sānu durvis un aizmugurējās durvis, nospiežot aizslēgšanas taustiņu uz viena no ārējiem durvju rokturiem.

Lai aizslēgtu automobili, vispirms jāaizver visas durvis un aizmugures durvis - pretējā gadījumā automobīlis netiks aizslēgts.

i PIEZĪME

Automašīnām ar automātisko pārnesumkārbu pārnesumu pārslēgs jāieslēdz **P** pozīcijā, pretējā gadījumā automašīnu nevarēs atslēgt un signalizāciju nevarēs iedarbināt.

Saistītā informācija

- Bezatslēgas vadība* (173 lpp.)
- Signalizācijas indikators (186 lpp.)

⁸ Attiecas uz tālvadības pults atslēgu ar PCC (personiskās automašīnas sakarierīces) funkciju.



Bezatslēgas vadība* – atslēgšana

Durvis tiek atslēgtas, ar roku satverot durvju rokturi vai aktivējot aizmugures durvju gumijas spiediena plāksni. Tagad durvis vai aizmugures durvis var atvērt kā parasti.

Saistītā informācija

- Bezatslēgas vadība* (173 lpp.)
- Bezatslēgas vadība* – aizslēgšana (175 lpp.)

Bezatslēgas vadība* - atslēgšana ar atslēgas slēdzošo daļu

Ja centrālo atslēgšanu nav iespējams aktivizēt ar tālvadības pults atslēgu, piemēram, ja izlādējušās baterijas, tad kreisās puses vadītāja durvis var atvērt ar noņemamo atslēgas slēdzošo daļu.

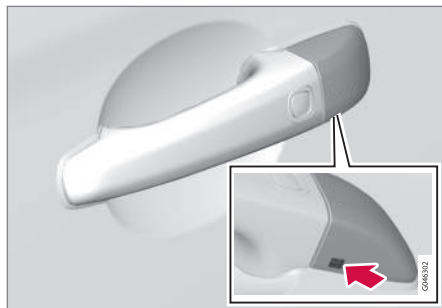

Atvere atslēgas slēdzošajai daļai - lai noņemtu pārsegu.

Lai piekļūtu slēdzenes cilindram, jānoņem durvju roktura plastmasas pārsegs - to var izdarīt arī ar atslēgas slēdzošo daļu:

1. Ievietojiet atslēgas slēdzošo daļu apmēram 1 cm dziļumā tieši atverē zem durvju roktura / pārsega - nemēģiniet atvērt ar spēku.
 - > Iespiežot slēdzošo daļu tieši atverē, griezes moments automātiski atbrīvo plastmasas pārsegu.

2. Pēc tam ievietojiet atslēgas slēdzošo daļu slēdzenes cilindrā un atslēdziet durvis.
3. Pēc atslēgšanas uzlieciet plastmasas pārsegu vietā.



PIEZĪME

Kad vadītāja durvis tiek atslēgtas un atvērtas, izmantojot atslēgas slēdzošo daļu, tiek iedarbināta signalizācija. Tā tiek izslēgta, ievietojot PCC aizdedzes slēdzi, skatiet Signalizācija - tālvadības pults atslēga nedarbojas (187 lpp.).

Saistītā informācija

- Bezatslēgas vadība* (173 lpp.)
- Noņemama atslēgas slēdzošā daļa - noņemšana/piestiprināšana (171 lpp.)
- Signalizācija (185 lpp.)



Bezatslēgas vadība* – aizslēgšanas iestatījumi

Aizslēgšanas iestatījumus automašīnām, kas aprīkotas ar bezatslēgas vadību, var pielāgot izvēlņu sistēmā MY CAR norādot, kuras durvis jāatslēdz.

Izvēlņu sistēmas aprakstu skatiet MY CAR (114 lpp.).

Saistītā informācija

- Bezatslēgas vadība* (173 lpp.)

Bezatslēgas vadība* – antenas atrašanās vieta

Automašīnām, kas aprīkotas ar bezatslēgas vadību, vairākas automašīnas atrašanās vietas atrodas vairākas iebūvētās antenas.

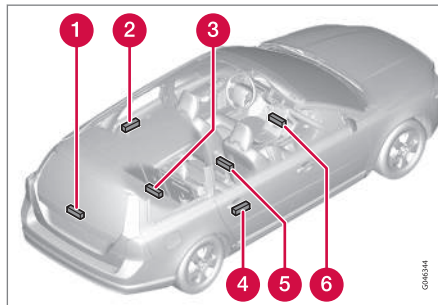

- 1 Aizmugurējās durvis, aiz loga tīrītāja motorīņa
- 2 Durvju rokturis, kreisās puses aizmugurējais
- 3 Bagāžas nodalījums, vidū un vistālāk zem grīdas
- 4 Durvju rokturis, labās puses aizmugurējais
- 5 Viduskonsole, zem aizmugurējās daļas
- 6 Viduskonsole, zem priekšējās daļas.

BRĪDINĀJUMS

Cilvēki, kuriem ir ievietots elektrokardiostimulators, nedrīkst atrasties tuvāk par 22 cm no bezatslēgas sistēmas antenām. Tādējādi tiks novērsti elektrokardiostimulatora un bezatslēgas sistēmas traucējumi.

Saistītā informācija

- Bezatslēgas vadība* (173 lpp.)



Aizslēgšana/atslēgšana - no ārpusē

Aizslēgšanu/atslēgšanu no ārpusē veic ar tālvadības pults atslēgu (163 lpp.). Ar tālvadības pults atslēgu atslēdz/aizslēdz visas durvis un aizmugurējās durvis vienlaikus. Var izvēlēties dažādas atslēgšanas funkcijas, skatiet Tālvadības pults atslēga - funkcijas (167 lpp.).

Lai varētu aktivēt aizslēgšanas funkciju, vadītāja durvīm jābūt aizvērtām - ja ir atvērtas kādas no durvīm vai aizmugures durvis, tad tās tiek aizslēgtas un signalizācija tiek aktivēta tikai tad, kad tas ir aizvērts. Automašīnām, kas aprīkotas ar bezatslēgas aizslēgšanas sistēmu*, jābūt aizvērtām visām durvīm un aizmugures durvīm.

PIEZĪME

Nemiet vērā, ka pastāv risks ieslēgt tālvadības pults atslēgu automobili.

Ja nav iespējams aizslēgt/atslēgt ar tālvadības pults atslēgu, baterija var būt izlādējusies – aizslēdziet vai atslēdziet vadītāja durvis ar noņemamo atslēgas slēdzošo daļu, skatiet Noņemama atslēgas slēdzošā daļa - noņemšana/piestiprināšana (171 lpp.).

PIEZĪME

Atcerieties, ka signalizācija ieslēdzas, ja durvis tiek atvērtas pēc tam, kad tās atslēgtas ar atslēgas slēdzošo daļu, un izslēdzas, kad tālvadības pults atslēga tiek ievietota aizdedzes slēdži.

BRĪDINĀJUMS

Ja automobīlis ir aizslēgts no ārpusē ar tālvadības pults atslēgu, pastāv risks tikt ieslēgtam automobili, jo nevienu no durvīm nevarēs atvērt no salona, izmantojot durvju vadības slēdžus. Plašāku informāciju skatiet Vispārēja bloķēšana* (183 lpp.).

Atkārtota automātiskā aizslēgšana

Ja nevienas durvis vai arī aizmugurējās durvis netiek atvērtas divu minūšu laikā pēc atslēgšanas, tās visas tiek atkal automātiski aizslēgtas. Šī funkcija samazina risku, ka automašīna nejauši var tikt atstāta neaizslēgta. (Automašīnām ar signalizāciju skatiet Signalizācija (185 lpp.).)

Saistītā informācija

- Aizslēgšana/atslēgšana - no salona (178 lpp.)
- Bezatslēgas vadība* (173 lpp.)

Aizslēgšana/atslēgšana - no salona

Visas durvis un aizmugures durvis tiek aizslēgtas vai atslēgtas vienlaicīgi, izmantojot vadītāja durvju un pasažiera durvju centrālās aizslēgšanas pogu*.

Centrālā aizslēgšana

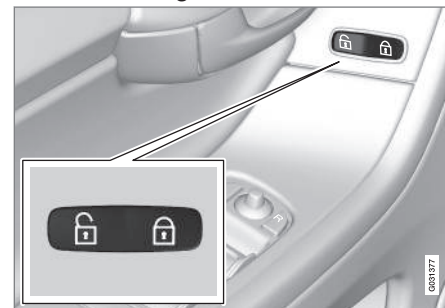

Centrālā aizslēgšana.

- Lai aizslēgtu, nospiediet taustiņa vienu pusi (🔒) - otru pusi (🔓), lai atslēgtu.

Nospiediet un turiet, lai atvērtu arī visus sānu logus* vienlaicīgi.

Atslēgšana

Durvis var atslēgt no iekšpuses divos dažādos veidos:

- Nospiediet centrālās aizslēgšanas taustiņu (🔓).



Turot nospiestu, visi sānu logi tiek atvērti vienlaicīgi* (skatiet arī Vispārējās atvēršanas funkcija (179 lpp.)).

- Paveļciet durvju rokturi vienu reizi un atļaidiet - durvis tiek atslēgtas. Paveļciet durvju rokturi vēlreiz, lai atvērtu durvis.

Aizslēgšana

- Pēc priekšējo durvju aizvēršanas nospiežiet centrālo aizslēgšanas taustiņu

Turot nospiestu, visi sānu logi un jumta lūka tiek aizvērti vienlaicīgi (skatiet arī Vispārējās atvēršanas funkcija (179 lpp.)).

Visas durvis var atsevišķi aizslēgt arī manuāli ar attiecīgajām aizslēgšanas pogām - tādā gadījumā jāaizver attiecīgās durvis.

Automātiskā aizslēgšana

Durvis un aizmugurējās durvis tiek automātiski aizslēgtas, kad automobilis sāk braukt.

Funkciju var aktivizēt/deaktivizēt izvēlņu sistēmā **MY CAR**. Izvēlņu sistēmas aprakstu skatiet MY CAR (114 lpp.).

Saistītā informācija

- Aizslēgšana/atslēgšana - no ārpuses (178 lpp.)
- Signalizācija (185 lpp.)
- Tālvadības pults atslēga - funkcijas (167 lpp.)

Vispārēja atvēršana

Vispārējās atvēršanas funkcija vienlaikus atver vai aizver visus sānu logus, un to var izmantot, piemēram, lai ātri izvēdinātu automašīnu karstā laikā.



Centrālās aizslēgšanas taustiņš

Turot nospiestu centrālās aizslēgšanas pogas simbolu, vienlaicīgi tiek **atvērti** visi sānu logi. Turot nospiestu simbolu , vienlaicīgi tiek **aizvērti** visi sānu logi.

Saistītā informācija

- Aizslēgšana/atslēgšana - no salona (178 lpp.)
- Elektriskie logu pacēlāji (102 lpp.)

Aizslēgšana/atslēgšana - cimdus nodalījums

Cimdus nodalījumu (152 lpp.) var aizslēgt/atslēgt tikai, izmantojot tālvadības pults atslēgas slēdzošo daļu.

Informāciju par atslēgas slēdzošo daļu skatiet Noņemama atslēgas slēdzošā daļa - noņemšana/piestiprināšana (171 lpp.).

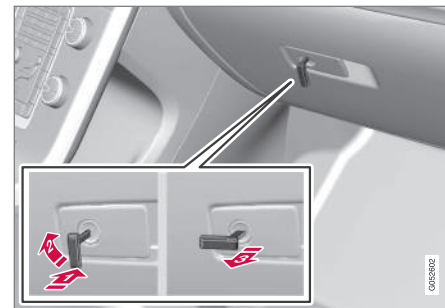

Cimdus nodalījuma aizslēgšana:

- 1 Ievietojiet atslēgas slēdzošo daļu cimdus nodalījuma slēdzenes cilindrā, kā parādīts attēlā.
 - 2 Pagrieziet atslēgas slēdzošo daļu par 90 grādiem pulksteņrādītāju kustības virzienā.
 - 3 Izņemiet atslēgas slēdzošo daļu.
- Lai atslēgtu, veiciet to pretējā secībā.



Saistītā informācija

- Tālvadības pults atslēga (163 lpp.)

Aizslēgšana/atslēgšana - aizmugures durvis

Aizmugures durvis var atvērt, aizslēgt un atslēgt vairākos veidos.

Manuāla atvēršana

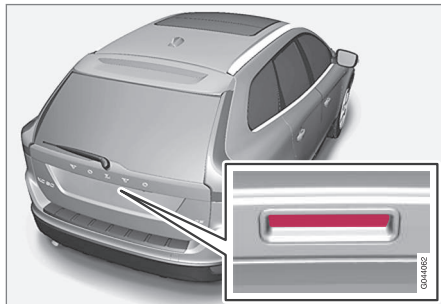

Gumijas plāksne ar elektrisko kontaktu.

Aizmugures durvis aizvērtas notur elektrisks fiksators. Lai atvērtu:

1. Viegli nospiediet gumijas spiediena plāksni zem ārējā roktura, lai atbrīvotu fiksatoru.
2. Paceliet ārējo rokturi, lai pilnībā atvērtu aizmugures durvis.



SVARĪGI

- Lai atbrīvotu nodalījuma fiksatoru, ir nepieciešams minimāls spēks - vienkārši viegli nospiediet uz gumijas paneļa.
- Atverot nodalījumu, neceliet uz augšu gumijas paneli - lai paceltu, izmantojiet rokturi. Lietojot pārāk daudz spēka, varat sabojāt gumijas paneli esošos elektriskos savienojumus.

Atslēgšana ar tālvadības pults atslēgu

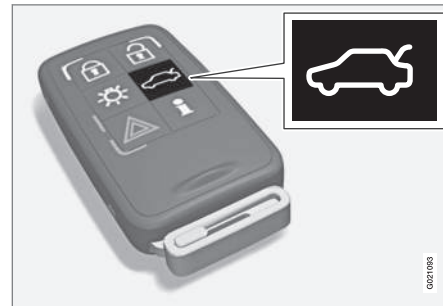

Aizmugures durvju signalizāciju var deaktivizēt* un aizmugures durvis var atslēgt atsevišķi, izmantojot tālvadības pults atslēgas taustiņu .

Ja automašīna ir aprīkota ar signalizāciju (185 lpp.)*, signalizācijas indikators (186 lpp.) instrumentu panelī nodziest, norā-



dot, ka nav aktivizēta visa automašīnas signalizācija. Signalizācijas līmeņa un kustības sensori, un aizmugurējo durvju atvēršanas sensori tiek atvienoti.

Durvis paliek aizslēgtas, un signalizācija paliek aktivizēta stāvoklī.

- Aizmugures durvis ir atslēgtas, taču joprojām ir aizvērtas - viegli nospiediet uz gumijas spiediena plāksnes, kas atrodas zem ārējā roktura, un paceliet aizmugures durvis.

Ja aizmugures durvis netiek atvērtas 2 minūšu laikā, tās atkal aizslēdzas un no jauna tiek aktivizēta signalizācija.

Automašīnas atslēgšana no iekšpuses



- 1 Atslēgšana, aizmugures durvis

Lai atslēgtu aizmugures durvis:

- Nospiediet taustiņu (1) apgaismojuma panelī.
 - > Aizmugures durvis tiek atslēgtas, un tās var atvērt 2 minūšu laikā (ja automobilis ir aizslēgts no salona).

Aizslēgšana ar tālvadības pults atslēgu

- Lai aizslēgtu, nospiediet tālvadības pults atslēgas aizslēgšanas taustiņu , skatiet Tālvadības pults atslēga - funkcijas (167 lpp.).
 - > Ja automobilis ir aprīkots ar signalizāciju*, signalizācijas indikators kontrolmērinstrumentu panelī sāk mirgot, kas norāda, ka signalizācija ir aktivizēta.

Saistītā informācija

- Aizslēgšana/atslēgšana - no salona (178 lpp.)
- Aizslēgšana/atslēgšana - no ārpuses (178 lpp.)

Elektriski vadāmās aizmugures durvis*

Automašīnas aizmugures durvis var atvērt, nospiežot apgaismojuma paneļa taustiņu, gumijas spiediena plāksni zem ārējā roktura vai ar tālvadības pults atslēgu. Aizvērt var, nospiežot aizmugures durvju apakšdaļā esošo aizvēršanas pogu.

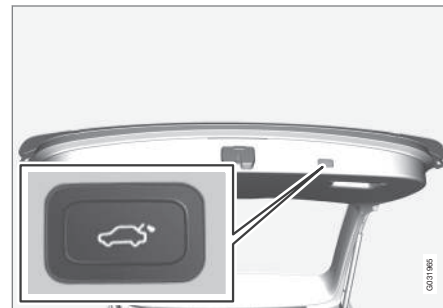

Aizvēršanas poga



PIEZĪME

Darbinot elektriski, ņemiet vērā griestu augstumu. Nedarbiniet aizmugures durvis elektriski, ja atrodaties vietā ar zemiem griestiem. Skatiet nodaļu "Aizmugures durvju atvēršanās/aizvēršanās pārtraukšana".



PIEŪĪME

- Ja sistēma ir darbojusies ilgstoši, tā izslēdzas, lai novērstu pārkaršanu. To varēs atkal izmantot pēc apmēram 3 minūtēm.
- Ja startera akumulators ir izlādējies vai atvienots, kamēr ir atvērtas aizmugures durvis, tās jāaizver manuāli, lai atiestatītu sistēmu. Tas attiecas arī uz gadījumiem, kad aizmugures durvis bijušas atvērtas ilgāk par 24 stundām.

Ieprogrammējams maks. atvērums

Maksimālo aizmugures durvju atvēršanas pozīciju var ieprogrammēt. Var izmantot, ja, piemēram, garāžā ir zemi griesti. Rikoļieties šādi:

- Manuāli atveriet aizmugures durvis, turiet tās vajadzīgajā pozīcijā, turiet nospiestu aizmugures durvju pogu (vismaz 3 sekundes) un pēc tam atlaidiet aizmugures durvis - programmēšana ir pabeigta.
- Lai izdzēstu ieprogrammēto iestatījumu, manuāli pārvietojiet aizmugures durvis augstākā pozīcijā, turiet nospiestu aizmugures durvju pogu (vismaz 3 sekundes) un pēc tam atlaidiet aizmugures durvis — programmēšana ir pabeigta.

Aizsardzība pret iespiešanu

Ja kaut kas ar pietiekamu pretestību neļauj aizmugurējām durvīm atvērties vai aizvērties, iedarbojas aizsardzība pret iespiešanu.

- Atvēršanas laikā aizmugurējo durvju mehāniskā darbība tiek izslēgta un aizmugurējo durvju pievads atvienots.
- Aizvēršanas laikā — aizmugures durvis apstājas un pēc tam pilnīgi atveras.

BRĪDINĀJUMS

Atvēršanas/aizvēršanas laikā apzinieties iespēšanas risku. Pirms sākt atvēršanu/aizvēršanu, pārliecinieties, ka aizmugures durvju tuvumā neviens neatrodas, jo iespēšanas sekas var būt nopietnas.

Darbinot aizmugures durvis, vienmēr ievērojiet piesardzību.

Aizmugurējo durvju atvēršana



Aizmugurējās durvis var atvērt trijos veidos (divos gadījumos no tiem tiek izmantots šis taustiņš):

- Ilgstoša taustiņa nospēšana apgaismojuma panelī - turiet šo taustiņu nospiestu, līdz aizmugures durvis sāk atvērties.
- Ilgstoša tālvadības pults atslēgas taustiņa nospēšana - turiet šo taustiņu nospiestu, līdz aizmugures durvis sāk atvērties.
- Viegli nospiediet gumijas spiediena plāksni zem ārējā roktura.

Aizmugurējo durvju aizvēšana



Aizveriet, izmantojot šo taustiņu aizmugurējās durvīs, vai manuāli.

- Nospiediet taustiņu - aizmugures durvis aizveras automātiski.

Aizmugurējo durvju atvēršanas vai aizvēšanas apturēšana



To var izdarīt četros veidos (no kuriem trijos tiek izmantots šis taustiņš):

- Nospiediet taustiņu apgaismojuma panelī
- Nospiediet tālvadības pults atslēgas taustiņu
- Nospiediet aizmugures durvju taustiņu
- Nospiediet gumijoto spiedplāksni zem ārējā roktura.

- aizmugures durvju kustība tiek apturēta un tās apstājas.

Manuāla aizmugurējo durvju darbība

Sistēma izslēdzas, ja atvēršanas/aizvēšanas secība tiek pārtraukta, kā tas aprakstīts iepriekšējā nodaļā.

- Aizmugurējās durvis tad var atvērt manuāli.

Saistītā informācija

- Aizslēgšana/atslēgšana - aizmugures durvis (180 lpp.)



Vispārēja bloķēšana*

Vispārējās bloķēšanas funkcija paredz visu aizslēgšanas pogu un durvju rokturu mehānisku bloķēšanu, kas neļauj durvis atvērt ne no automašīnas salona, ne ārpusē.

Vispārējo bloķēšanu aktivizē ar tālvadības pults atslēgu (163 lpp.), un tā tiek iestatīta ar apmēram desmit sekunžu nobīdi pēc durvju aizslēgšanas.

i PIEZĪME

Ja aizkaves laikā tiek atvērtas durvis, tad secība tiek pārtraukta un signalizācija - deaktivēta.

Automašīnu var atslēgt ar tālvadības pults atslēgu tikai gadījumā, ja ir aktivizēta vispārējās bloķēšanas funkcija. Priekšējās kreisās puses durvis var atslēgt arī ar noņemamo atslēgas slēdzošo daļu (170 lpp.). Turklāt automašīnām, kas aprīkotas ar bezatslēgas vadības*, durvis un aizmugures durvis var atslēgt un atvērt, pieskaroties durvju rokturiem vai aizmugures durvju rokturim.

! BRĪDINĀJUMS

Lai novērstu iespēju kādu ieslēgt automobili, neļaujiet nevienam tajā atrasties, ja nav izslēgta vispārējās bloķēšanas funkcija.

Pagaidu deaktivēšana

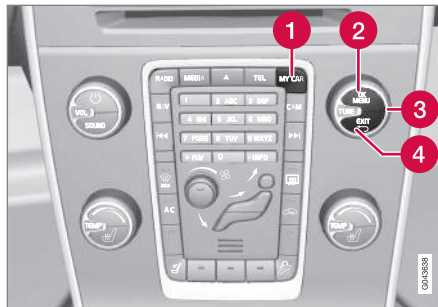

Aktīvās izvēlnes iespējas ir norādītas ar krustiņu.

- 1** MY CAR
- 2** OK MENU
- 3** Taustiņš TUNE
- 4** EXIT

Ja kāds paliek automobilī, bet durvis nepieciešams aizslēgt no ārpusē, vispārējās bloķēšanas funkciju var islaicīgi izslēgt. To var izdarīt izvēlnu sistēmā **MY CAR**. Izvēlnu sistēmas aprakstu skatiet MY CAR (114 lpp.).

i PIEZĪME

- Atcerieties, ka signalizācija tiek ieslēgta, kad automobīls tiek aizslēgts.
- Ja kādas durvis tiek atvērtas no iekšpuses, tad tiek iedarbināta signalizācija.

Saistītā informācija

- Bezatslēgas vadība* - atslēgšana ar atslēgas slēdzošo daļu (176 lpp.)
- Tālvadības pults atslēga (163 lpp.)



Slēdži bērnu drošībai - manuāla aktivizēšana

Slēdži bērnu drošībai neļauj bērniem no iekšpuses atvērt aizmugurējās durvis.

Bērnu drošības slēdžu aktivizēšana/deaktivizēšana

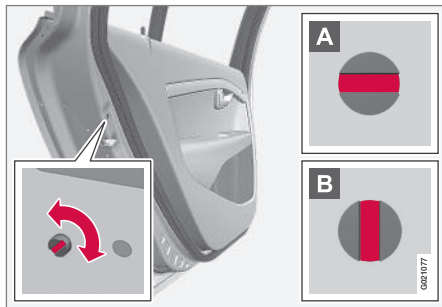

Bērnu drošības fiksatori atrodas aizmugures durvju tālākajā malā, un tiem var piekļūt tikai tad, ja durvis ir atvērtas.

Lai aktivētu / deaktivētu slēdžus bērnu drošībai:

- Pagrieziet slēdži, izmantojot tālvadības pults atslēgas noņemamo slēdzošo daļu (170 lpp.).

- A** Durvis tiek bloķētas, lai tās nevarētu atvērt no iekšpuses.
- B** Durvis var atvērt gan no ārpuses, gan iekšpuses.

PIEZĪME

- Durvju slēdzis bloķē tikai attiecīgās durvis, nevis abas aizmugurējās durvis vienlaicīgi.
- Automobiļiem, kas aprīkoti ar elektrisko bērnu drošības slēdži, nav manuāla bērnu drošības slēdža.

Saisītā informācija

- Slēdži bērnu drošībai - elektriska aktivizēšana* (184 lpp.)
- Aizslēgšana/atslēgšana - no salona (178 lpp.)
- Aizslēgšana/atslēgšana - no ārpuses (178 lpp.)

Slēdži bērnu drošībai - elektriska aktivizēšana*

Slēdži bērnu drošībai ar elektriskās aktivizēšanas funkciju neļauj bērniem atvērt aizmugures durvis vai logus no salona.

Aktivēšana

Slēdžus bērnu drošībai vai aktivizēt/deaktivizēt visās atslēgas pozīcijās (79 lpp.), kas pārsniedz 0. Aktivizēšanu/deaktivizēšanu var veikt līdz 2 minūtēm pēc dzinēja izslēgšanas, ja nav atvērtas nevienas no durvim.

Lai aktivizētu slēdžus bērnu drošībai:



Vadītāja durvju vadības panelis.

1. Iedarbiniet dzinēju vai pagrieziet atslēgu pozīcijā, kas pārsniedz 0.



2. Nospiediet taustiņu vadītāja durvju panelī.

- > Kombinētā instrumentu paneļa informācijas displejā parādās paziņojums **Aizm. slēdži bērnu drošībai aktivēti**, un taustiņa lampiņa izgaismojas - slēdzenes ir aktivizētas.

Kad slēdzis bērnu drošībai ir aktivizēts, tad aizmugurējos:

- logus var atvērt tikai ar slēdžiem vadītāja durvju panelī
- durvis nevar atvērt no iekšpuses.

Izslēdzot dzinēju, pašreizējais iestatījums saglabājas - ja slēdži bērnu drošībai tiek aktivēti, kad dzinējs ir izslēgts, šī funkcija tiks ieslēgta arī, nākamreiz iedarbinot dzinēju.

Saistītā informācija

- Slēdži bērnu drošībai - manuāla aktivizēšana (184 lpp.)
- Aizslēgšana/atslēgšana - no salona (178 lpp.)

Signalizācija

Signalizācija ir ierīce, kas brīdina, ja, piemēram, automašīnā notikusi ielaušanās.

Aktivēta signalizācija atskan, ja:

- tiek atvērtas durvis, dzinēja pārsegs vai aizmugurējās durvis
- salonā konstatēta kustība (ja salons ir apriekots ar kustību detektoru*)
- automobilis tiek pacelts vai vilkts projām (ja automobilis ir apriekots ar saskāšanās detektoru*)
- tiek atvienots akumulatora kabelis
- sirēna tiek atslēgta.

Ja signalizācijas sistēmā ir kļūme, kombinētā instrumentu paneļa informācijas displejā tiek parādīts paziņojums. Šajā gadījumā sazinieties ar servisu, ieteicams Volvo pilnvarotu servisu.



PIEZĪME

Ja salonā tiek konstatēta kustība, tajā skaitā gaisa plūsmas, tad kustības sensori iedarbina signalizāciju. Tādēļ, ja automašīnai ir atstāts atvērts logs vai jumta lūka vai pasažieru salonā tiek izmantots ventilators, var ieslēgties signalizācija.

Lai tā nenotiktu: Izkāpjot no automobiļa, vienmēr aizveriet logu/jumta lūku. Ja jāizmanto automobiļa iebūvētais salona sildītājs (vai pārnēsājamais elektriskais sildītājs), pagrieziet ventilatorus tā, lai gaisa plūsma nebūtu vērstu uz augšu. Var arī izmantot samazinātu signalizācijas līmeni, skatiet Samazināts signalizācijas līmenis (187 lpp.).



PIEZĪME

Viens no signalizācijas sensoriem atrodas zem viduskonsoles glāžu turētāja - šis sensors reaģē u metālu.

Neglabājiet viduskonsoles glāžu turētājā monētas, atslēgas vai līdzīgus metāla priekšmetus, jo tie var izraisīt nejašu signalizācijas aktivizēšanos.



PIEZĪME

Nemēģiniet saviem spēkiem salabot vai mainīt signalizācijas sistēmas komponentus. Jebkurš šāds mēģinājums var ietekmēt apdrošināšanas nosacījumus.





Signalizācijas aktivizēšana

- Piespiediet tālvadības pults atslēgas aizslēgšanas spiedpogu.

Deaktivējiet signalizāciju.

- Piespiediet tālvadības pults atslēgas atslēgšanas spiedpogu.

Ieslēgušās signalizācijas izslēgšana

- Nospiediet tālvadības pults atslēgas atslēgšanas taustiņu vai ievietojiet aizdedzes slēdzi tālvadības pults atslēgu.

Saistītā informācija

- Signalizācijas indikators (186 lpp.)
- Signalizācija - automātiska atkārtota aktivizēšana (186 lpp.)
- Signalizācija - tālvadības pults atslēga nedarbojas (187 lpp.)

Signalizācijas indikators

Signalizācijas indikators rāda signalizācijas sistēmas (185 lpp.) statusu.

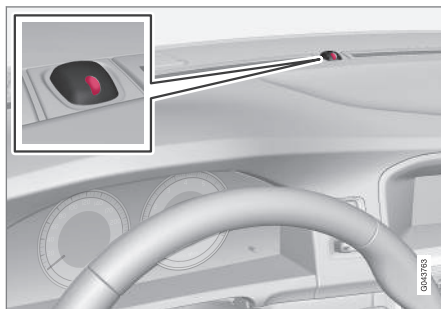

Sarkana gaismas diode kontrolmērinstrumentu panelī norāda signalizācijas sistēmas statusu:

- Gaismas diode nedeg – signalizācija nav ieslēgta
- Gaismas diode mirgo vienu reizi sekundē – signalizācija ir ieslēgta
- Gaismas diode ātri mirgo pēc signalizācijas izslēgšanas (un, līdz tālvadības pults atslēga tiek ievietota aizdedzes slēdī un atslēga ir pozīcijā I) – signalizācija ir nostrādājusi.

Signalizācija - automātiska atkārtota aktivizēšana

Automātiskā atkārtota signalizācijas (185 lpp.) ieslēgšana novērš iespēju nejauši pamest automašīnu ar neaktivizētu signalizāciju.

Ja automobili atslēdz ar tālvadības pults atslēgu (un signalizācija ir ieslēgta), bet neviens sānu durvis vai aizmugurējās durvis netiek atvērtas 2 minūšu laikā, signalizācija automātiski tiek ieslēgta no jauna. Vienlaikus automašīna tiek aizslēgta no jauna.

Saistītā informācija

- Samazināts signalizācijas līmenis (187 lpp.)



Signalizācija - tālvadības pults atslēga nedarbojas

Ja signalizāciju (185 lpp.) nevar izslēgt ar tālvadības pults atslēgu, piemēram, ja atslēgas baterija (172 lpp.) ir izlādējusies, tad automašīnu var atslēgt, deaktivizēt signalizāciju un iedarbināt dzinēju šādi:

1. Atveriet vadītāja durvis ar noņemamo atslēgas slēdzošo daļu (176 lpp.).
 - > Signalizācija tiek aktivizēta, signalizācijas indikators (186 lpp.) ātri mirgo un atskan sirēna.



2. Ievietojiet tālvadības pults atslēgu aizdedzes slēdži.
 - > Signalizācija tiek deaktivēta, un signalizācijas indikators nodziest.
3. Iedarbiniet dzinēju.

⁹ Tikai kopā ar signalizāciju.

Signalizācijas trauksmes signāli

Kad signalizācija (185 lpp.) tiek aktivizēta, atskan skaņas signāls un mirgo visi pagriezienu rādītāji.

- Sirēna skan 30 sekundes vai kamēr signalizācija tiek izslēgta. Sirēna ir apgādāta pati ar savu akumulatoru, un tā darbojas neatkarīgi no automobiļa akumulatora.
- Pagriezienu rādītāji mirgo 5 minūtes vai kamēr signalizācija tiek izslēgta.

Samazināts signalizācijas līmenis

Samazināta aizsardzība nozīmē, ka kustības un savēršanās sensorus var islaicīgi deaktivizēt.

Lai nejauši neieslēgtu signalizāciju (185 lpp.), piem., ja aizslēgtā automašīnā ir atstāts suns vai automašīna tiek transportēta ar vilcienu vai prāmi, iespējams islaicīgi izslēgt kustības un savēršanās detektorus.

Procedūra ir tāda pati, kā islaicīgi deaktivizējot vispārējās bloķēšanas funkciju (183 lpp.)⁹.

Saistītā informācija

- Signalizācijas indikators (186 lpp.)



06 Atslēgas un signalizācija

Tipa apstiprinājums - tālvadības pults atslēgas sistēma

Tālvadības pults atslēgas tipa apstiprinājumu var izlasīt tabulā.

Aizslēgšanas sistēma, standarta

Valsts/reģions	
ES, Ķīna	

Bezatslēgas aizslēgšanas sistēma (bezatslēgas vadība)

Valsts/reģions	
ES	
Koreja	

Valsts/reģions	
Ķīna	
Honkonga	

Saisītā informācija

- Tālvadības pults atslēga (163 lpp.)

07

VADĪTĀJA ATBALSTS

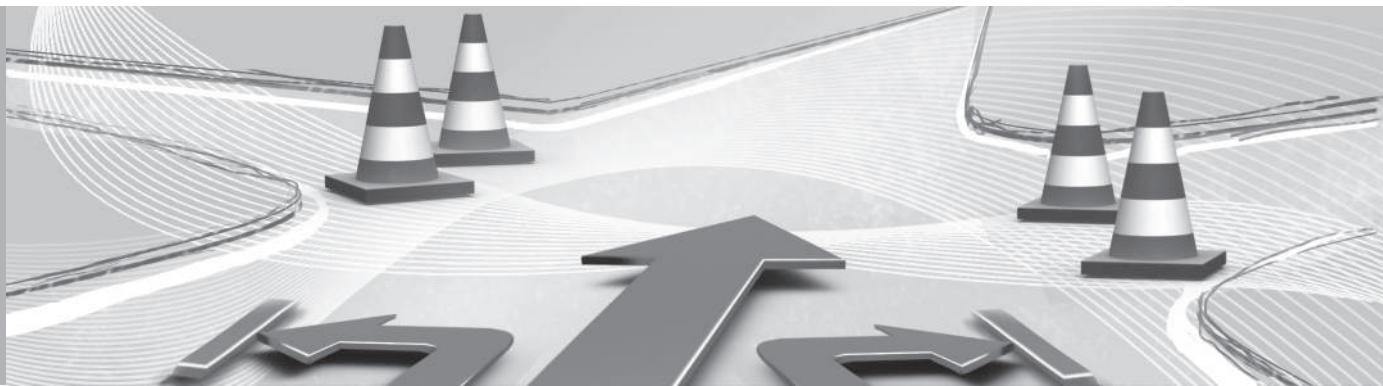



Aktīvā piekare - Four C*

Aktīvā šasija, "Four-C" (Continuously Controlled Chassis Concept) regulē amortizatoru raksturlielumus tā, lai varētu regulēt automašīnas braukšanas parametrus. Ir trīs iestatījumi: **Comfort**, **Sport** un **Advanced**.

Comfort

Šis iestatījums nozīmē, ka automobilis tiek uzskatīts par ērtāku braukšanai pa grūti izbraucamiem un nelīdzīgiem ceļiem. Triecienu absorbēšana ir mīksta, un visas korpusa pārvietošanās ir gludas un lēnas.

Sport

Šis iestatījums nozīmē, ka automašīna tiek uzskatīta par sportiskāku, un šis režīms tiek ieteikts aktīvākai braukšanai. Reakcija uz stūres pagriešanu ir straujāka nekā Comfort režīmā. Triecienu absorbēšana ir cietāka, un mašīnas korpusi seko ceļam, lai samazinātu sānsveri, izbraucot līkumos.

Advanced

Šo iestatījumu ieteicams izmantot tikai uz ļoti gludas un līdzēnas ceļa virsmas.

Triecienu absorbētāji ir optimizēti maksimālai saķerei ar ceļu, un sānsvere līkumos ir vēl vairāk samazināta.

Ekspluatācija



Vadības pogas.

Vajadzīgo šasijas iestatījumu var atlasīt ar viduskonsoles taustiņiem. Ieslēdzot dzinēju, tiek aktivizēts iestatījums, kurš bija aktivizēts brīdī, kad tika izslēgts dzinējs. Izņēmums ir Advanced - tas tiek aktivizēts kā Sport.

Elektroniskā stabilitātes vadība (ESC) - vispārīgi

Stabilitātes sistēma ESC (Electronic Stability Control) palīdz vadītājam izvairīties no riteņu buksēšanas un uzlabo automašīnas vilkmi.



ESC sistēmas aktivizēšana bremzēšanas laikā ir sajūtama kā pulsējoša skaņa. Automobilī paātrināt var lēnāk, nekā sagaidāms pēc gāzes pedāļa nospiešanas.



BRĪDINĀJUMS

Stabilitātes sistēma ESC ir palīgfunckcija – tā nevar nevainojami darboties visās situācijās un visos ceļa apstākļos.

Vadītājs vienmēr ir atbildīgs par drošu automašīnas vadīšanu un spēkā esošo ceļu satiksmes noteikumu ievērošanu.

ESC sistēmai ir šādas funkcijas:

- Aktīvā novirzīšanās no ceļa kontrole
- Spolēšanas kontrole
- Saskaņas kontroles sistēma
- Dzinēja darbības kontrole - EDC
- Vilkmes kontrole pagriezienos - CTC
- Piekabes stabilitātes palīg sistēma - TSA

Aktīvā novirzīšanās no ceļa kontrole

Funkcija pārbauda katra atsevišķā riteņa braukšanas un bremzēšanas spēku, lai stabilizētu automašīnu.



Spolēšanas kontrole

Funkcija novērš dzenošo riteņu spolēšanu pa ceļa virsmu ātruma uzņemšanas laikā.

Saskares kontroles sistēma

Funkcija darbojas pie neliela ātruma un pārnes spēku no spolējošā dzenošā riteņa uz nespolējošo.

Dzinēja darbības kontrole - EDC

EDC ((Engine Drag Control)) novērš neparedzētu riteņu bloķēšanos, piemēram, pēc zemāka pārnesuma ieslēgšanas vai bremzēšanas ar dzinēju, braucot ar zemu pārnesumu pa slideniem ceļiem.

Nejauša riteņu bloķēšanās braukšanas laikā var cita starpā negatīvi ietekmēt vadītāja spēju stūrēt automobili.

Vilkmes kontrole pagriezienos — CTC

CTC kompensē nepietiekamu stūres griešanas spēju un likumos ļauj veikt lielāku paātrinājumu nekā parasti, novēršot iekšējo riteņu izslidēšanu, piem., uz ceļiem, kas piekļaujas autostrādēm, lai ātri iekļautos kopējā satiksmes plūsmā.

Piekabes stabilitātes palīgsistēma* - TSA¹

Piekabes stabilitātes palīgsistēmas (311 lpp.) funkcija ir stabilizēt automašīnu un piekabi, ja

sākas sānnovirze. Plašāku informāciju skatiet Braukšana ar piekabi* (305 lpp.).

PIEZĪME

Ja vadītājs izvēlas **Sport** režīmu, funkcija tiek deaktivēta.

Saistītā informācija

- Elektroniskā stabilitātes kontrole (ESC) – darbība (191 lpp.)
- Elektroniskā stabilitātes kontrole (ESC) – simboli un paziņojumi (193 lpp.)

Elektroniskā stabilitātes kontrole (ESC) – darbība

Līmeņa izvēle - Sport režīms

ESC sistēma vienmēr ir aktivizēta – to nevar deaktivizēt.



Taču vadītājs var izvēlēties **Sport** režīmu, kas sniedz aktīvākas braukšanas izjūtas.

Sport režīmu var atlasīt izvēlņu sistēmā MY CAR. Izvēlņu sistēmas aprakstu skatiet MY CAR (114 lpp.).

Sport režīmā sistēma nosaka, vai akseleratora pedāļa, stūres kustības un braukšana likumos ir aktīvāka nekā parasti, un pēc tam atļauj veikt kontrolētu riteņu izslidēšanu, noteiktā augstumā paceļoties aizmugures daļai, un pēc tam iejaucas un stabilizē automobili.

Piemēram, ja vadītājs aptur kontrolēto izslidēšanu, atlaižot gāzes pedāli, tad ESC sistēma iejaucas un stabilizē automašīnu.

Sport režīmā maksimālā vilkme tiek sasniegta arī tad, ja automašīna ir iestigusī vai braucot pa nestabilu virsmu, piemēram, smiltīm vai dziļu sniegu.

¹ Trailer Stability Assist ir iekļauts Volvo oriģinālās vilkšanas iekārtas uzstādīšanas komplektā.



07 Vadītāja atbalsts



Par **Sport** režīma darbību liecina simbola pastāvīga izgaismošanās kombinētajā instrumentu panelī. Tas darbojas, līdz vadītājs izslēdz funkciju vai dzinēju – nākamreiz iedarbinot dzinēju, ECS sistēma atsāk darboties parastajā režīmā.







Saistītā informācija

- Elektroniskā stabilitātes vadība (ESC) - vispārīgi (190 lpp.)
- Elektroniskā stabilitātes kontrole (ESC) – simboli un paziņojumi (193 lpp.)



Elektroniskā stabilitātes kontrole (ESC) – simboli un paziņojumi

Tabula

Simbols	Paziņojums	Tehniskie parametri
	ESC Īslaic. IZSL.	ESC sistēma uz laiku darbojas ierobežotā režīmā bremžu disku pārmērīgas sakaršanas dēļ. Šī funkcija atkal automātiski ieslēgsies, tiklīdz bremzes būs atdzisušas.
	ESC Jāveic apkope	ESC sistēma ir deaktivēta. <ul style="list-style-type: none"> Apturiet automašīnu drošā vietā, izslēdziet dzinēju un vēlreiz iedarbiniet. Ja ziņojums neizzūd, brauciet uz servisu, ieteicams uz Volvo pilnvarotu servisu.
 un 	"Message"	Kombinētajā instrumentu panelī (64 lpp.) ir redzams teksta paziņojums – izlasiet to!
	Nepārtraukti izgaismojas 2 sekundes.	Iedarbinot dzinēju, tiek veikta sistēmas pārbaude.
	Mirgo.	ESC sistēma tiek aktivēta.
	Deg nepārtraukti.	Ir aktivēts Sport režīms. PIEZĪME: ESC sistēma šajā režīmā nav deaktivizēta – tā ir tikai ierobežota.



Saistītā informācija

- Elektroniskā stabilitātes vadība (ESC) - vispārīgi (190 lpp.)
- Elektroniskā stabilitātes kontrole (ESC) – darbība (191 lpp.)



Ceļazīmju informācija (RSI)*

Ceļazīmju informācijas funkcija (RSI – Road Sign Information) palīdz vadītājam atcerēties, kurām ātruma ierobežojuma ceļazīmēm automašīna ir pabraukusi garām.

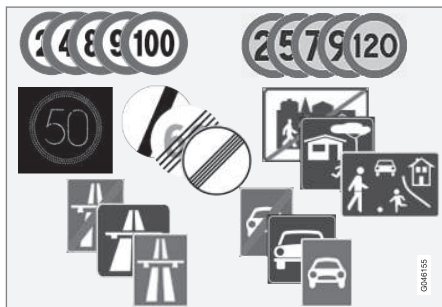

Nolasāmu ātruma ierobežojuma zīmju piemēri².

RSI sniedz informāciju par pašreizējo atļauto ātrumu, piemēram, automaģistrāles vai ceļa sākumu/beigām un apdzīšanas aizliegumu.

Ja automašīna pabrauc garām gan zīmei par autotransportam paredzētu automaģistrāli/ceļu, gan zīmei, kas norāda maksimālo atļauto braukšanas ātrumu, RSI parāda maksimālo atļautā braukšanas ātruma zīmes simbolu.

BRĪDINĀJUMS

RSI nedarbojas visās situācijās, taču tam ir tikai palīgīdzekļa funkcija.

Vadītājs vienmēr ir atbildīgs par drošu automašīnas vadīšanu un spēkā esošo ceļu satiksmes noteikumu ievērošanu.

Saisītā informācija

- Ceļazīmju informācija (RSI)* - darbība (195 lpp.)
- Ceļazīmju informācija (RSI)* - ierobežojumi (197 lpp.)

Ceļazīmju informācija (RSI)* - darbība

Ceļazīmju informācijas funkcija (RSI – Road Sign Information) palīdz vadītājam atcerēties, kurām ātruma ierobežojuma ceļazīmēm automašīna ir pabraukusi garām.

Funkciju vada šādi:

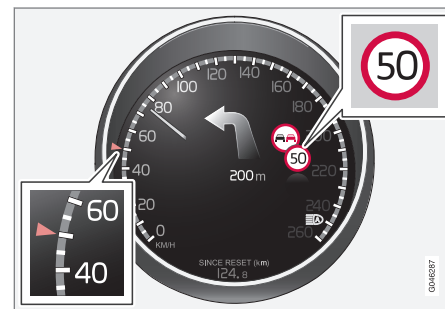

Reģistrētā ātruma informācija³.

Ja RSI ir reģistrējusi ātruma ierobežojuma ceļazīmi, tad šī zīme tiek parādīta kombinētajā instrumentu panelī kā simbols.

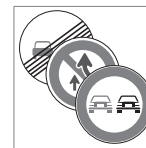

Noteiktās situācijās kopā ar pašreizējā ātruma ierobežojuma simbolu var tikt parādīta arī apdzīšanas aizlieguma zīme.

² Kombinētajā instrumentu panelī redzamās ceļazīmes ir atkarīgas no tirgus - šo instrukciju attēlos ir redzami tikai daži piemēri.

³ Kombinētajā instrumentu panelī redzamās ceļazīmes ir atkarīgas no tirgus - šo instrukciju attēlos ir redzami tikai daži piemēri.



Ierobežojuma vai automaģistrāles beigas

Situācijās, kad RSI uztver zīmi, kas norāda ātruma ierobežojuma beigas, vai citu ar ātrumu saistītu informāciju, piemēram, par automaģistrāles beigām, kombinētajā instrumentu panelī aptuveni 10 sekundes ir redzama atbilstoša ceļazīme.

Šādu zīmju piemēri ir:

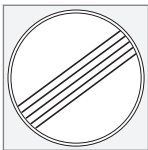

Visu ierobežojumu beigas.



Automaģistrāles beigas.

Pēc tam zīmes informācija tiek paslēpta, līdz tiek uztverta nākamā ar ātrumu saistītā ceļazīme.

Papildu zīmes

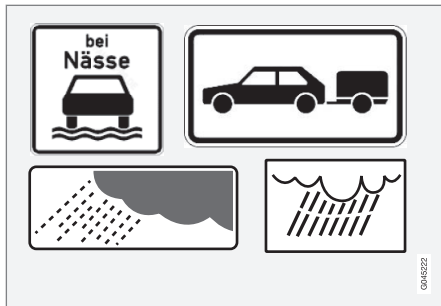

Papildu zīmju piemēri³.

Dažreiz vienam un tam pašam ceļam ir noteikti atšķirīgi ātruma ierobežojumi - tādā gadījumā papildu zīme norāda apstākļus, kādos ir spēkā atšķirīgie braukšanas ātrumi. Konkrētais ceļa posms var, piemēram, būt īpaši bīstams satiksmei lietū un/vai miglā.

Papildu zīme ar informāciju par lietu tiek rādīta tikai gadījumā, ja tiek lietoti vējstikla tīrītāji.

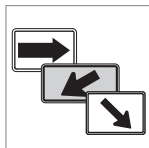

Ātruma ierobežojums, kas ir spēkā, nobraucot no ātrgaitas ceļa, dažos tirgos tiek norādīts, izmantojot papildu zīmi ar bultiņu.

Ātruma ierobežojuma zīmes, kas ir saistītas ar šāda veida papildu zīmēm, tiek rādītas tikai gadījumā, ja vadītājs ir ieslēdzis pagrieziena rādītāju.

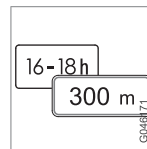

Daži ātruma ierobežojumi ir spēkā, piemēram, tikai pēc noteikta attāluma vai noteiktā dienakts laikā. Vadītājs tiek informēts par šādu informāciju, zem ātruma ierobežojuma simbola attēlojot papildu zīmes simbolu.

Papildu informācijas rādīšana



Kombinētajā instrumentu panelī zem ātruma simbola novietots papildu zīmes simbols tukša rāmja veidolā nozīmē, ka RSI ir uztvēris papildu zīmi ar informāciju, kura papildina pašreizējo ātruma ierobežojumu.

³ Kombinētajā instrumentu panelī redzamās ceļazīmes ir atkarīgas no tirgus - šo instrukciju attēlos ir redzami tikai daži piemēri.



Izvēlnes "MY CAR" iestatījumi

RSI opcijas ir pieejamas **MY CAR** izvēlnju sistēmā; skatiet MY CAR (114 lpp.).

Ceļazīmju informācijas ieslēgšana/izslēgšana



Kombinētā instrumentu paneļa ātruma ierobežojuma simbolu rādījumus var deaktivizēt. Funkciju var aktivizēt/deaktivizēt izvēlnju sistēmā **MY CAR**. Izvēlnju sistēmas aprakstu skatiet MY CAR (114 lpp.).

Brīdinājums par ātruma pārsniegšanu



Vadītājs var izvēlēties saņemt brīdinājumu, kad spēkā esošais ātruma ierobežojums tiek pārsniegts par 5 km/h vai vairāk. Šis brīdinājums tiek sniegts, ātruma pārsniegšanas laikā īslaicīgi mirgojot simbolam, kas norāda spēkā esošo maksimālo ātrumu. Funkciju var aktivizēt/deaktivizēt izvēlnju sistēmā **MY CAR**. Izvēlnju sistēmas aprakstu skatiet MY CAR (114 lpp.).

Saistītā informācija

- Ceļazīmju informācija (RSI)* (195 lpp.)
- Ceļazīmju informācija (RSI)* - ierobežojumi (197 lpp.)
- MY CAR (114 lpp.)

Ceļazīmju informācija (RSI)* - ierobežojumi

Ceļazīmju informācijas funkcija (RSI – Road Sign Information) palīdz vadītājam atcerēties, kurām ātruma ierobežojuma ceļazīmēm automašīna ir pabraukusi garām. Funkcijai ir šādi ierobežojumi.

Funkcijas RSI kamerai ir ierobežojumi līdzīgi kā cilvēka acij - izlasiet plašāku informāciju par kameras sensora ierobežojumiem (232 lpp.).

RSI funkcija neregistrē zīmes, kas netieši sniedz informāciju par spēkā esošu ātruma ierobežojumu, piemēram, pilsētu/rajonu nosaukuma zīmes.

Šīs funkcijas darbību cita starpā var pārtraukt:

- Izbalējušas zīmes;
- Ceļa likumos izvietotas zīmes;
- Pagrieztas vai bojātas zīmes;
- Paslēptas vai slikti izvietotas zīmes;
- ar salnu, sniegu un/vai dubļiem pilnīgi vai daļēji noklātas zīmes.

Saistītā informācija

- Ceļazīmju informācija (RSI)* (195 lpp.)
- Ceļazīmju informācija (RSI)* - darbība (195 lpp.)



Kruīza kontrole*

Kruīza kontrole (CC – Cruise Control) palīdz vadītājam uzturēt nemainīgu ātrumu, ļaujot relaksēti veikt garus braucienus pa ātrgaitas ceļiem un taisniem galvenajiem ceļiem ar vienmērīgu satiksmes plūsmu.

Pārskats

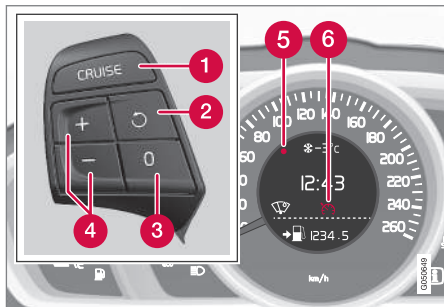

Stūres vadības tastatūra un kombinētais instrumentu panelis.

- 1 Kruīza kontrole - ieslēgta / izslēgta.
- 2 Gaidīšanas režīms tiek pārtraukts, un atjaunojas atmiņā saglabātais ātrums.
- 3 Gaidīšanas režīms
- 4 Aktivējiet un noregulējiet ātrumu.
- 5 Atlasītais ātrums (PELĒKS = gaidīšanas režīms).
- 6 Kruīza kontrole aktīva - BALTS simbols (PELĒKS = gaidīšanas režīms).



BRĪDINĀJUMS

Vadītājam ir vienmēr jāievēro satiksmes noteikumi un jāiejaucas, ja kruīza kontrole neuztur piemērotu ātrumu un/vai piemērotu attālumu.

Vadītājs vienmēr ir atbildīgs par drošu automašīnas vadīšanu.

Saistītā informācija

- Kruīza kontrole* - ātruma pārvaldība (198 lpp.)
- Kruīza kontroles* īslaicīga deaktivizēšana un gaidīšanas režīms (199 lpp.)
- Kruīza kontrole* - iestatītā ātruma atjaunināšana (200 lpp.)
- Kruīza kontrole* - deaktivizēšana (200 lpp.)
- Adaptīvā kruīza kontrole - ACC* (200 lpp.)

Kruīza kontrole* - ātruma pārvaldība

Var aktivizēt, iestatīt vai mainīt saglabāto ātrumu.

Aktivizēšana un ātruma iestatīšana

Lai iespējotu kruīza kontroli:

- Nospiediet **CRUISE** stūres taustiņu (bez ātruma ierobežotāja) vai (ar ātruma ierobežotāju).
- > Kombinētajā instrumentu panelī izgaismojās kruīza kontroles simbols (6) – kruīza kontrole atrodas gaidīšanas režīmā.

Lai aktivizētu kruīza kontroli:

- Kad ir sasniegts vajadzīgais ātrums, nospiediet stūres vadības taustiņu vai .
- > Pašreizējais ātrums tiek saglabāts atmiņā, pie izvēlēta ātruma izgaismojas kombinētā instrumentu paneļa atzīme (5) un simbols (6) maina krāsu no PELĒKAS uz BALTU – automašīna brauc ar saglabāto ātrumu.



PIEZĪME

Kruīza kontroli nevar iespējot, ja braukšanas ātrums ir zemāks par 30 km/h.

Saglabātā ātruma maiņa

Saglabāto ātrumu var mainīt, isi nospiežot vai turot nospiestu taustiņu vai .





Lai noregulētu +/- 5 km/h:

- Īsi nospiediet - katru reizi nospiežot ātrums mainās par +/- 5 km/h.

Lai noregulētu +/- 1 km/h:

- Turiet taustiņu nospiestu un atlaidiet, kad blakus vēlamajam ātrumam ir redzama kombinētā instrumentu paneļa zīme.

Pēdējā taustiņa nospiešanas reize tiek saglabāta atmiņā.

Ja ātrums tiek palielināts, pirms taustiņa  /  nospiešanas nospiežot gāzes pedāli, tiek saglabāts automašīnas ātrums, ar kādu automašīna pārvietojusies taustiņa nospiešanas laikā.

Īslaicīgs ātruma palielinājums ar gāzes pedāli, piem., apdzīšanas laikā, neietekmē iestatījumu – atlaižot gāzes pedāli, automašīna atjauno pēdējo atmiņā saglabāto ātrumu.

PIEZĪME

Turot jebkuru no kruīza kontroles taustiņiem nospiestu vairākas minūtes, tā tiek bloķēta un deaktivizēta. Lai varētu vēlreiz ieslēgt kruīza kontroli, automašīna ir jāapstur, dzinējs jāizslēdz un vēlreiz jāieslēdz.

Saistītā informācija

- Kruīza kontrole* (198 lpp.)

Kruīza kontroles* īslaicīga deaktivizēšana un gaidīšanas režīms

Šo funkciju var īslaicīgi deaktivizēt un iestatīt gaidīšanas režīmā.

Īslaicīga deaktivēšana - gaidīšanas režīms

Lai īslaicīgi izslēgtu kruīza kontroli un iestatītu tai gaidīšanas režīmu:

- Nospiediet stūres vadības taustiņu .
- > Kombinētā instrumentu paneļa atzīme (5) un simbols (6) maina krāsu no BALTAS uz PELĒKU – kruīza kontrole tiek īslaicīgi deaktivizēta.

Gaidīšanas režīma iestatīšana vadītāja iejaukšanās dēļ

Kruīza kontrole tiek īslaicīgi deaktivizēta, un tai tiek automātiski iestatīts gaidīšanas režīms, ja:

- tiek nospiests bremžu pedālis
- tiek nospiests sajūga pedālis
- pārnenumu pārslēgsvira/selektora svira tiek pārvietota pozīcijā **N**
- vadītājs saglabā ātrumu, kas ir lielāks par saglabāto ātrumu ilgāk par 1 minūti.

Tādā gadījumā vadītājam pašam jāregulē automobiļa ātrums.

Īslaicīgs ātruma palielinājums ar gāzes pedāli, piem., apdzīšanas laikā, neietekmē iestatījumu – atlaižot gāzes pedāli, automašīna atjauno pēdējo atmiņā saglabāto ātrumu.

Automātisks gaidīšanas režīms

Kruīza kontrole tiek īslaicīgi deaktivizēta un tai tiek iestatīts gaidīšanas režīms, ja:

- riteņi zaudējuši saķeri
- dzinēja ātrums ir pārāk zems/augsts
- ātrums samazinās zem apmēram 30 km/h.

Tādā gadījumā vadītājam pašam jāregulē automobiļa ātrums.

Saistītā informācija

- Kruīza kontrole* (198 lpp.)
- Kruīza kontrole* - ātruma pārvaldība (198 lpp.)
- Kruīza kontrole* - iestatītā ātruma atjaunināšana (200 lpp.)
- Kruīza kontrole* - deaktivizēšana (200 lpp.)



Kruīza kontrole* - iestatītā ātruma atjaunināšana

Kruīza kontrole (CC – Cruise Control) palīdz vadītājam saglabāt ātrumu nemainīgu.

Iestatīto ātrumu var atjaunot pēc īslaicīgas deaktivizēšanas un gaidīšanas režīma (199 lpp.).

Lai vēlreiz aktivizētu kruīza kontroli, kad ir ieslēgts gaidīšanas režīms:

- Nospiediet stūres vadības taustiņu .
- > Kombinētā instrumentu paneļa atzīme (5) un simbols (6) maina krāsu no PEĻĒKAS uz BALTU – automašīna brauc ar pēdējo saglabāto ātrumu.

PIEZĪME

Ātrums var pieaugt par noteiktu vērtību tikai pēc tam, kad ātrums ir atjaunots, atlasot .

Saistītā informācija

- Kruīza kontrole* (198 lpp.)
- Kruīza kontrole* - ātruma pārvaldība (198 lpp.)
- Kruīza kontroles* īslaicīga deaktivizēšana un gaidīšanas režīms (199 lpp.)
- Kruīza kontrole* - deaktivizēšana (200 lpp.)

Kruīza kontrole* - deaktivizēšana

Tās deaktivizēšana ir aprakstīta šeit.

Kruīza kontroli var izslēgt ar stūres taustiņu (1) vai izslēdzot dzinēju – iestatītais/saglabātais ātrums tiks notīrīts, un to vairs nevarēs atjaunot, nospiežot taustiņu .

Saistītā informācija

- Kruīza kontrole* (198 lpp.)
- Kruīza kontrole* - ātruma pārvaldība (198 lpp.)
- Kruīza kontroles* īslaicīga deaktivizēšana un gaidīšanas režīms (199 lpp.)
- Kruīza kontrole* - iestatītā ātruma atjaunināšana (200 lpp.)

Adaptīvā kruīza kontrole - ACC*

Adaptīvā kruīza kontrole (ACC – Adaptive Cruise Control) palīdz vadītājam saglabāt nemainīgu un drošu attālumu, kā arī iepriekš iestatīto laika intervālu līdz priekšā braucošajam transportlīdzeklim.

Adaptīvā kruīza kontrole ļauj relaksēti veikt garus braucienus pa ātrgaitas ceļiem un taisniem galvenajiem ceļiem ar vienmērīgu satiksmes plūsmu.

Vadītājs iestata vēlamo ātrumu (204 lpp.) un laika intervālu (205 lpp.) līdz priekšā braucošajam transportlīdzeklim. Ja radara detektors uztver priekšā lēni braucošu transportlīdzekli, ātrums tiek automātiski pielāgots šī transportlīdzekļa ātrumam. Kad ceļš atkal ir brīvs, automobilis atjauno izvēlēto ātrumu.

Ja adaptīvā kruīza kontrole tiek izslēgta vai tai tiek iestatīts gaidīšanas režīms (206 lpp.) un automašīna piebrauc pārāk tuvu priekšā esošajam transportlīdzeklim, tad distances brīdinājuma funkcija (215 lpp.) brīdina vadītāju par to, ka starp transportlīdzekļiem ir neliels attālums.

**BRĪDINĀJUMS**

Vadītājam ir vienmēr jāievēro satiksmes noteikumi un jāiejaucas, ja adaptīvā kruīza kontrole neuztur piemērotu ātrumu vai piemērotu attālumu.

Adaptīvā kruīza kontrole nespēj tikt galā ar visām satiksmes situācijām, visiem laika apstākļiem un ceļa stāvokļiem.

Izlasiet visas īpašnieka rokasgrāmatas sadaļas par adaptīvo kruīza kontroli, lai uzzinātu par tās ierobežojumiem, kas vadītājam jāzina pirms tās lietošanas.

Vadītājam vienmēr jāuzņemas atbildība par pareiza attāluma un ātruma uzturēšanu pat tad, ja tiek lietota adaptīvā kruīza kontrole.

SVARĪGI

Adaptīvās kruīza kontroles sistēmas komponentu apkopi drīkst veikt tikai servisā - ieteicams autorizētā Volvo servisā.

Automātiskā pārnēsukārba

Automašīnām ar automātisko pārnēsukārbu ir paplašināta funkcionalitāte ar adaptīvās kruīza kontroles rindā stāvēšanas palīgsistēmu (207 lpp.).

Saistītā informācija

- Adaptīvā kruīza kontrole* - funkcija (201 lpp.)
- Adaptīvā kruīza kontrole* - pārskats (203 lpp.)

- Adaptīvā kruīza kontrole* - ātruma pārvaldība (204 lpp.)
- Adaptīvā kruīza kontrole* - laika intervāla iestatīšana (205 lpp.)
- Adaptīvā kruīza kontrole* - īslaicīga deaktivizēšana un gaidīšanas režīms (206 lpp.)
- Adaptīvā kruīza kontrole* - cita transportlīdzekļa apdzišana (207 lpp.)
- Adaptīvā kruīza kontrole* - deaktivizēšana (207 lpp.)
- Adaptīvā kruīza kontrole* - rindā stāvēšanas palīgsistēma (207 lpp.)
- Adaptīvā kruīza kontrole* - kruīza kontroles slēdža darbība (209 lpp.)
- Radiolokācijas sensors (210 lpp.)
- Radiolokācijas sensors - ierobežojumi (210 lpp.)
- Adaptīvā kruīza kontrole* - traucējummeklēšana un rīcība (212 lpp.)
- Adaptīvā kruīza kontrole* - simboli un paziņojumi (213 lpp.)

Adaptīvā kruīza kontrole* - funkcija

Tā sastāv no kruīza kontroles sistēmas un saskaņotas attāluma ievērošanas sistēmas.





Funkciju pārskats

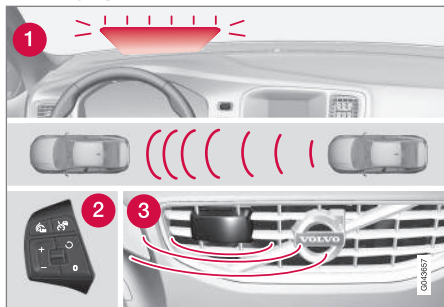

Funkciju pārskats⁴.

- 1 Brīdinājuma lampiņa - vadītājam jābremzē pašam
- 2 Stūres vadības tastatūra (203 lpp.)
- 3 Radiolokācijas sensors (210 lpp.)



BRĪDINĀJUMS

Adaptīvā kruīza kontrole nav sadursmes novēršanas sistēma. Ja sistēma neuztver priekšā braucošu transportlīdzekli, vadītājam ir jāiejaucas.

Adaptīvā kruīza kontrole nebremzē, ja tā uztver cilvēkus vai dzīvniekus, kā arī mazus transportlīdzekļus, piemēram, velosipēdus un motociklus. Tāpat tā nebremzē, ja tiek uztverti pretī braucoši, lēni vai stāvoši transportlīdzekļi un priekšmeti.

Neizmantojiet adaptīvo kruīza kontroli, piemēram, pilsētas satiksmē, intensīvā satiksmē, ceļu krustojumos, uz slideniem vai applūdušiem ceļiem, šļūdoni, stiprā lietū/sniegā, sliktas redzamības apstākļos, uz likumotiem vai slideniem ceļiem.

Attālumu līdz priekšā esošajam transportlīdzeklim (205 lpp.) galvenokārt nosaka, izmantojot radiolokācijas sensoru (210 lpp.). Kruīza kontroles funkcija regulē ātrumu ar automašīnas gaitas paātrināšanu un bremzēšanu. Ir normāli, ja bremzes izdod kļūdu skaņu, kad tās lieto adaptīvās kruīza kontrole.



BRĪDINĀJUMS

Adaptīvajai kruīza kontrolei bremzējot, bremžu pedālis tiek pārvietots. Neturiet kāju zem bremžu pedāļa - tā var tikt iespiesta.

Adaptīvās kruīza kontroles mērķis ir braukt aiz priekšā esošā transportlīdzekļa pa to pašu joslu, ievērojot vadītāja iestatīto laika intervālu (205 lpp.). Ja radiolokācijas sensors priekšā neuztver nevienu transportlīdzekli, automašīna uztur vadītāja iestatīto un saglabāto ātrumu. Tā notiek arī tad, ja priekšā esošā transportlīdzekļa ātrums pārsniedz saglabāto ātrumu.

Adaptīvās kruīza kontroles mērķis ir uzturēt vienmērīgu ātrumu. Situācijās, kad nepieciešams strauji bremzēt, tas vadītājam jādara pašam. Tas notiek tādos gadījumos, kad ir liels ātruma atšķirības vai arī priekšējais transportlīdzeklis strauji bremzē. Radiolokācijas sensora darbības ierobežojumu (210 lpp.) dēļ bremzēšana var notikt negaidīti vai nenotikt nemaz.

Adaptīvo kruīza kontroli var aktivizēt, lai automašīna sekotu citam transportlīdzeklim ar ātrumu no 30 km/h⁵ līdz 200 km/h. Ja ātrums samazinās zem 30 km/h vai dzinēja apgriezīnu skaits kļūst pārāk mazs, kruīza kontrolei tiek iestatīts gaidīšanas režīms (206 lpp.),

⁴ IEVĒROJIET: attēls ir shematisks, un dažādiem automašīnu modeļiem detaļas var atšķirties.

⁵ Rindā stāvēšanas palīg sistēma (207 lpp.) (automašīnām ar automatisko pārnesumkārbu) darbojas ātruma diapazonā 0-200 km/h.



kurā vairs nenotiek automātiska bremsēšana - tādā gadījumā vadītājam ir jāpārņem vadība, lai saglabātu drošu attālumu līdz priekšā braucošajam transportlīdzeklim.

Brīdinājuma lampiņa - vadītājam jābremzē pašam

Adaptīvās kruīza kontroles bremsēšanas spēja ir ekvivalenta aptuveni 40% no automašīnas bremsēšanas spējas.

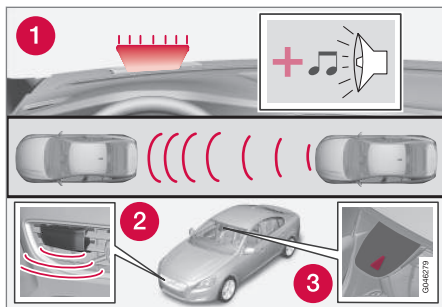

1. Sadursmes brīdinājuma sistēmas brīdinājuma lampiņa un brīdinājuma skaņas signāls⁶.

Ja automašīnu ir nepieciešams bremsēt spēcīgāk, nekā to spēj adaptīvā kruīza kontrole, un vadītājs nebremzē, tiek izmantota sadursmes brīdinājuma sistēmas (225 lpp.) brīdinājuma lampiņa un skaņas signāls, lai brīdinātu vadītāju, ka nepieciešama tūlītēja iejaukšanās.

PIEZĪME

Spēcīgā saules gaismā vai lietojot saulesbrilles brīdinājuma lampiņas saskatīšana var būt apgrūtināta.

BRĪDINĀJUMS

Adaptīvā kruīza kontrole brīdina tikai par tiem transportlīdzekļiem, kurus uztvēris tās radiolokācijas sensors - tādēļ brīdinājums var netikt raidīts vai var tikt raidīts ar aizkavēšanos. Negaidiet brīdinājumu, lai bremsētu, kad tas ir nepieciešams.

Stāvi ceļi un / vai smaga bagāža

Paturiet prātā, ka adaptīvo kruīza kontroli galvenokārt ir paredzēts izmantot braukšanai pa līdzeniem ceļiem. Braucot pa stāviem ceļiem, ar smagu bagāžu vai piekabi, kruīza kontrolei var sagādāt grūtības saglabāt pareizu attālumu līdz priekšā braucošajam transportlīdzeklim - tādā gadījumā brauciet īpaši piesardzīgi un esiet gatavs bremsēt.

Saistītā informācija

- Adaptīvā kruīza kontrole - ACC* (200 lpp.)
- Adaptīvā kruīza kontrole* - deaktivizēšana (207 lpp.)
- Adaptīvā kruīza kontrole* - cita transportlīdzekļa apdzīšana (207 lpp.)

Adaptīvā kruīza kontrole* - pārskats

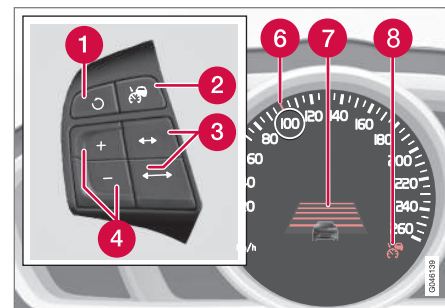

- 1 Gaidīšanas režīms tiek pārtraukts, un atjaunojas atmiņā saglabātais ātrums.
- 2 Kruīza kontrole - ieslēgta / izslēgta vai gaidīšanas režīms.
- 3 Laika intervāls - palielināt / samazināt.
- 4 Aktivējiet un noregulējiet ātrumu.
- 5 (Netiek lietots)
- 6 Zaļais apzīmējums pie saglabātā ātruma (BALTS = gaidīšanas režīms)
- 7 Laika intervāls
- 8 ACC ir aktīvs, kad simbols ir ZAĻŠ (BALTS = gaidīšanas režīms).

⁶ IEVĒROJIET: attēls ir shematisks, un dažādiem automašīnu modeļiem detaļas var atšķirties.



07 Vadītāja atbalsts



Saistītā informācija



- Adaptīvā kruiza kontrole - ACC* (200 lpp.)
- Adaptīvā kruiza kontrole* - funkcija (201 lpp.)
- Adaptīvā kruiza kontrole* - simboli un paziņojumi (213 lpp.)

Adaptīvā kruiza kontrole* - ātruma pārvaldība

Lai iespējotu ACC:

- Nospiediet stūres taustiņu  – kombinētajā instrumentu panelī (8) izgaismojas līdzīgs BALTS simbols, kas norāda, ka adaptīvā kruiza kontrole atrodas gaidīšanas režīmā (206 lpp.).

Lai aktivizētu ACC:

- Kad ir sasniegts vajadzīgais ātrums, nospiediet stūres vadības taustiņu  vai .
- > Pašreizējais ātrums tiek saglabāts atmiņā, kombinētajā instrumentu panelī ap saglabāto ātrumu dažas sekundes ir redzams "palielināmais stikls" (6), un tā apzīmējums mainās no BALTA uz ZAĻU.



Kad simbols maina krāsu no BALTA uz ZAĻU, ACC ir aktīva, un automašīna uztur saglabāto ātrumu.

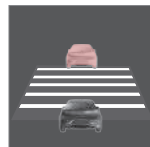



ACC regulē **attālumu** līdz priekšā esošajam transportlīdzeklim tikai tad, kad simbols attēlo citu transportlīdzekli.



Vienlaikus tiek apzīmēts ātruma intervāls:

- lielākais ātrums ar ZAĻO apzīmējumu ir iepriekš ieprogrammētais ātrums;
- mazākais ātrums ir priekšā esošā transportlīdzekļa ātrums.

Saglabātā ātruma maiņa

Saglabāto ātrumu var mainīt, īsi nospiežot vai turot nospiešanu taustiņu  vai .



Lai noregulētu +/- 5 km/h:

- Īsi nospiediet - katru reizi nospiežot ātrums mainās par +/- 5 km/h.

Lai noregulētu +/- 1 km/h:

- Turiet taustiņu nospiešanu un atlaidiet, kad blakus vēlamajam ātrumam ir redzama kombinētā instrumentu paneļa zīme.

Pēdējā taustiņa nospiešanas reize tiek saglabāta atmiņā.

Ja ātrums tiek palielināts, pirms taustiņa /  nospiešanas nospiežot gāzes pedāli, tiek saglabāts automašīnas ātrums, ar kādu automašīna pārvietojusies taustiņa nospiešanas laikā.

Īslaicīgs ātruma palielinājums ar gāzes pedāli, piem., apdzīšanas laikā, neietekmē iestatī-



jumu – atlaižot gāzes pedāli, automašīna atjauno pēdējo atmiņā saglabāto ātrumu.

i PIEZĪME

Turot jebkuru no adaptīvās kruīza kontroles taustiņiem nospiestu vairākas minūtes, tā tiek bloķēta un deaktivizēta. Lai to varētu vēlreiz aktivizēt, automašīna ir jāapstūr, dzinējs jāizslēdz un vēlreiz jāieslēdz.

Dažās situācijās to nevar aktivizēt atkārtoti – tādā gadījumā kombinētajā instrumentu panelī (213 lpp.) ir redzams **Adapt. kruīza kontr. nav pieejama**.

Saistītā informācija

- Adaptīvā kruīza kontrole - ACC* (200 lpp.)
- Adaptīvā kruīza kontrole* - pārskats (203 lpp.)
- Adaptīvā kruīza kontrole* - funkcija (201 lpp.)

Adaptīvā kruīza kontrole* - laika intervāla iestatīšana



Var izvēlēties dažādus laika intervālus līdz priekšā braucošajam transportlīdzeklim, kas tiek kombinētajā instrumentu panelī attēloti kā 1-5 horizontālas līnijas - jo vairāk līniju, jo ilgāks laika intervāls.

Viena līnija atbilst apmēram 1 sekunde līdz priekšā braucošajam transportlīdzeklim, 5 līnijas - apmēram 3 sekundēm.

Lai iestatītu/mainītu laika attālumu:

- Palieliniet vai samaziniet ar stūres vadības taustiņiem  / .

Nelielā ātrumā, kad attālumi ir mazi, adaptīvā pastāvīga ātruma uzturēšanas sistēma nedaudz palielina laika intervālu.

Adaptīvā pastāvīga ātruma uzturēšanas sistēma noteiktās situācijās pieļauj ievērojamu laika intervāla maiņu, lai automobilis varētu sekot priekšējam transportlīdzeklim vienmērīgi un viegli.

legaumējiet, ka neparedzētu satiksmes problēmu gadījumā īss laika intervāls vadītājam nodrošina īsu reaģēšanas un rīkošanās laiku.

Tas pats simbols tiek parādīts arī tad, kad ir aktivizēta distances brīdinājuma (215 lpp.) funkcija.

i PIEZĪME

Lietojiet tikai tādus laika intervālus, kādi ir atļauti vietējos satiksmes noteikumos.

Ja šķiet, ka adaptīvā kruīza kontrole pēc aktivēšanas nereaģē, iespējams, tas ir tādēļ, ka laika attālums līdz priekšā esošajam transportlīdzeklim neļauj palielināt ātrumu.

Jo lielāks ātrums, jo lielāks aprēķinātais attālums metros noteiktā laika intervālā.

Lasiet plašāku informāciju par to, kā mainīt ātrumu (204 lpp.).

Saistītā informācija

- Adaptīvā kruīza kontrole - ACC* (200 lpp.)
- Adaptīvā kruīza kontrole* - pārskats (203 lpp.)
- Adaptīvā kruīza kontrole* - funkcija (201 lpp.)
- Adaptīvā kruīza kontrole* - deaktivizēšana (207 lpp.)



Adaptīvā kruīza kontrole* - īslaicīga deaktivizēšana un gaidīšanas režīms

Adaptīvo kruīza kontroli var īslaicīgi deaktivizēt un iestatīt gaidīšanas režīmā.

Īslaicīga deaktivizēšana/gaidīšanas režīms

Lai īslaicīgi izslēgtu adaptīvo kruīza kontroli un iestatītu tai gaidīšanas režīmu:

- Nospiediet stūres vadības taustiņu 



Tagad šis simbols un saglabātais ātruma apzīmējums maina krāsu no ZAĻĀS uz BALTU.

Gaidīšanas režīma iestatīšana vadītāja iejaukšanās dēļ

Adaptīvā kruīza kontrole tiek īslaicīgi deaktivizēta, un tai automātiski tiek iestatīts gaidīšanas režīms, ja:

- tiek nospiests bremžu pedālis
- sajūga pedālis ir turēts nospiests ilgāk par 1 minūti⁷
- pārnesumu pārslēgs ir pārvietots **N** pozīcijā (automātiskā pārnesumkārbā)
- vadītājs saglabā ātrumu, kas ir lielāks par saglabāto ātrumu ilgāk par 1 minūti.

Tādā gadījumā vadītājam pašam jāregulē automobiļa ātrums.

Īslaicīgs ātruma palielinājums ar gāzes pedāli, piem., apdzīšanas laikā, neietekmē iestatījumu - atlaižot gāzes pedāli, automašīna atjauno pēdējo atmiņā saglabāto ātrumu.

Automātisks gaidīšanas režīms

Adaptīvā kruīza kontrole ir atkarīga no citām sistēmām, piemēram, stabilitātes sistēmas ESC (190 lpp.). Ja kāda no šīm sistēmām beidz darboties, adaptīvā kruīza kontrole tiek automātiski deaktivizēta.

Automātiskās deaktivizēšanas gadījumā skanēs signāls un kombinētajā instrumentu panelī parādīsies paziņojums **Adapt. kruīza kontr. atcelta**. Tādā gadījumā vadītājam ir jāiejaucas un jāpielāgo ātrums un attālums priekšā braucošajam transportlīdzeklim.

Automātiskā deaktivizēšana var notikt šādu iemeslu dēļ:

- vadītājs atver durvis;
- vadītājs atsprādzē drošības jostu;
- dzinēja ātrums ir pārāk zems/augsts
- ātrums ir samazinājies zem 30 km/h⁸
- riteņi zaudējuši saķeri
- bremžu temperatūra ir pārāk augsta
- radara sensors ir aizsegts, piemēram, ar slapju sniegu vai spēcīgas lietusgāzes dēļ (bloķēti radara viļņi).

Atjaunināt iestatīto ātrumu

Adaptīvo kruīza kontroli gaidīšanas režīmā var vēlreiz aktivizēt, vienu reizi nospiežot stūres vadības taustiņu  - tādā gadījumā tiek iestatīts pēdējais atmiņā saglabātais ātrums.



PIEZĪME

Pēc tam, kad kruīza kontrole ir atkārtoti aktivizēta ar taustiņu , ātrums var ievērojami pieaugt.

Saistītā informācija

- Adaptīvā kruīza kontrole - ACC* (200 lpp.)
- Adaptīvā kruīza kontrole* - pārskats (203 lpp.)
- Kruīza kontrole* (198 lpp.)

⁷ Deaktivējot to un izvēloties augstāku vai zemāku pārnesumu, netiek ieslēgts gaidīšanas režīms.

⁸ Neattiecas uz automašīnām ar rindā stāvēšanas palīgsistēmu - tās samazina ātrumu, līdz pilnīgi apstājas.



Adaptīvā kruīza kontrole* - cita transportlīdzekļa apdzīšana

Ja automašīna seko citam transportlīdzeklim un vadītājs signalizē par apdzīšanas manevru, ieslēdzot pagrieziena rādītāju⁹, adaptīvā kruīza kontrole palīdz īslaicīgi palielināt braukšanas ātrumu.

Šī funkcija ir aktīva, ja ātrums pārsniedz 70 km/h.



BRĪDINĀJUMS

Nemiet vērā, ka šī funkcija var ieslēgties ne tikai apdzīšanas laikā, bet arī citās situācijās, piemēram, ja ir ieslēgts pagrieziena rādītājs, lai signalizētu par joslas maiņu vai izbraukšanu uz cita ceļa - tādā gadījumā automašīna īsu brīdi palielina ātrumu.

Saistītā informācija

- Adaptīvā kruīza kontrole - ACC* (200 lpp.)
- Adaptīvā kruīza kontrole* - pārskats (203 lpp.)
- Adaptīvā kruīza kontrole* - funkcija (201 lpp.)

Adaptīvā kruīza kontrole* - deaktivizēšana

Īsi nospiežot stūres vadības taustiņu , adaptīvajai kruīza kontrolei tiek iestatīts gaidīšanas režīms (206 lpp.). To var izslēgt, īsi nospiežot – iestatītais/saglabātais ātrums tiks notīrīts, un to vairs nevarēs atjaunot, nospiežot taustiņu .

Saistītā informācija

- Adaptīvā kruīza kontrole - ACC* (200 lpp.)
- Adaptīvā kruīza kontrole* - funkcija (201 lpp.)
- Adaptīvā kruīza kontrole* - simboli un paziņojumi (213 lpp.)

Adaptīvā kruīza kontrole* – rindā stāvēšanas palīgsistēma

Rindā stāvēšanas palīgsistēma arī nodrošina uzlabotu adaptīvās kruīza kontroles funkcionalitāti, ja braukšanas ātrums ir mazāks par 30 km/h.

Automašīnām ar automātisko pārnēsūmkārību adaptīvā kruīza kontrole ir papildināta ar rindā stāvēšanas palīgsistēmas funkciju (to dēvē arī par "Queue Assist").

Rindā stāvēšanas palīgsistēmai ir šādas funkcijas:

- Paplašināts ātruma diapazons - arī zem 30 km/h un stāvot uz vietas
- Mērķa maiņa
- Automātiskā bremsēšana tiek pārtraukta, ja automobilis ir apstājies
- Automātiska stāvbremzes aktivēšana.

Ņemiet vērā, ka viszemākais adaptīvajai kruīza kontrolei ieprogrammējamais ātrums ir 30 km/h. Lai gan tā spēj sekot citam transportlīdzeklim, līdz tas apstājas, zemāku ātrumu par 30 km/h **nevar** izvēlēties/saglabāt.

⁹ Darbojas, ja ir ieslēgts kreisais pagrieziena rādītājs tikai automašīnām ar stūri kreisajā pusē vai labais pagrieziena rādītājs tikai automašīnām ar stūri labajā pusē.





07 Vadītāja atbalsts



Lielāks ātruma diapazons

i PIEZĪME

Lai varētu ieslēgt adaptīvo kruīza kontroli, vadītāja durvīm jābūt aizvērtām un vadītāja drošības jostai - piesprādzētai.

Automašīnām ar automātisko pārnēsūm-kārbu, adaptīvā kruīza kontrole var sekot citam transportlīdzeklim ātruma diapazonā 0-200 km/h.

i PIEZĪME

Lai adaptīvo kruīza kontroli varētu aktivizēt, kad braukšanas ātrums ir mazāks par 30 km/h, priekšā esošajam transportlīdzeklim jāatrodas saprātīgā attālumā.

Vairākas reizes veicot īslaicīgu apstāšanos, piemēram, lēnas satiksmes vai luksofora signālu dēļ, braukšana tiek automātiski atsākta, ja apstāšanās ilgums nepārsniedz apmēram 3 sekundes -. Ja nepieciešams ilgāks laiks, pirms priekšā esošais transportlīdzeklis atsāk kustību, tad adaptīvajai kruīza kontrolei tiek iestatīts gaidīšanas režīms ar automātisko bremsēšanas funkciju. Tādā gadījumā vadītājam vēlreiz jāaktivizē kruīza kontrole kādā no šiem veidiem:

- Nospiediet stūres vadības taustiņu  vai
- Nospiediet akceleratora pedāli.

- > Adaptīvā kruīza kontrole atsāks sekot priekšā braucošajam transportlīdzeklim.

i PIEZĪME

Rindā stāvēšanas palīgsistēma spēj noturēt automašīnu nekustīgu maksimāli 4 minūtes - pēc tam ieslēdzas stāvbremze un adaptīvā kruīza kontrole izslēdzas.

- Lai varētu vēlreiz aktivizēt adaptīvo kruīza kontroli, stāvbremze ir jāizslēdz.

Mērķa maiņa

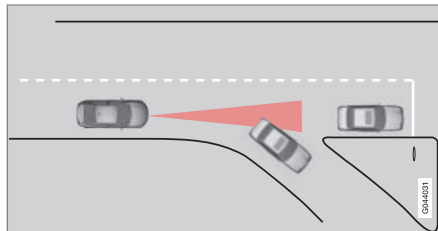

Ja priekšā esošais mērķa transportlīdzeklis pēkšņi veic pagriezienu, iespējams, ka priekšā atrodas stāvoši transportlīdzekļi.

Ja adaptīvā kruīza kontrole seko citam transportlīdzeklim ar ātrumu, kas **mazāks** par 30 km/h un maina mērķi no kustīga uz stāvošu transportlīdzekli, adaptīvā kruīza kontrole sāks bremsēt, lai veiktu apstāšanos.

! BRĪDINĀJUMS

Ja adaptīvā kruīza kontrole seko citam transportlīdzeklim ar ātrumu, kas **pārsniedz** 30 km/h un mērķis tiek mainīts no braucoša transportlīdzekļa uz stāvošu, adaptīvā kruīza kontrole ignorē stāvošo transportlīdzekli, tā vietā izvēloties saglabāto ātrumu.

- Vadītājam ir pašam jāiejaucas un jābremzē.

Automātisks gaidīšanas režīms ar mērķa maiņu

Adaptīvā kruīza kontrole tiek deaktivizēta, un tai tiek iestatīts gaidīšanas režīms:

- ja ātrums ir mazāks par 5 km/h un adaptīvā kruīza kontrole nevar izšķirt, vai mērķis ir stāvošs transportlīdzeklis vai cits priekšmets, piemēram, guļošais policists.
- ja ātrums ir mazāks par 5 km/h priekšā esošais transportlīdzeklis nogriežas, tādējādi adaptīvajai kruīza kontrolei vairs nav kam sekot.

Automātiskās bremsēšanas pārtraukšana, kad automašīna stāv uz vietas

Dažās situācijās rindā stāvēšanas palīgsistēma aptur automātisko bremsēšanu, kad automašīna stāv uz vietas. Tas nozīmē, ka bremses tiek atbrīvotas un automašīna var sākt rīpot - tādēļ vadītājam jāiejaucas un jābremzē.



pašam jābremzē, lai noturētu automašīnu uz vietas.

Rindā stāvēšanas palīgsistēma atbrīvo kājas bremzi un iestata adaptīvo kruīza kontroli gaidīšanas režīmā šādās situācijās:

- vadītājs novieto kāju uz bremžu pedāļa
- tiek ieslēgta stāvbremze
- pārnesumu pārlēgts tiek pārvietots **P**, **N** vai **R** pozīcijā
- vadītājs iestata adaptīvajai kruīza kontrolei gaidīšanas režīmu.

Automātiska stāvbremzes aktivēšana

Dažās situācijās rindā stāvēšanas palīgsistēma ieslēdz stāvbremzi, lai noturētu stāvošu automašīnu uz vietas.

Tā notiek, ja:

- vadītājs atver durvis vai atsprādzē savu drošības jostu
- ESC režīms mainās no **Normal** uz **Sport**
- Rindā stāvēšanas palīgsistēma ir turējusi automašīnu uz vietas ilgāk par 4 minūtēm
- tiek izslēgts dzinējs
- bremzes ir pārkarušas.

Saistītā informācija

- Adaptīvā kruīza kontrole - ACC* (200 lpp.)
- Adaptīvā kruīza kontrole* - pārskats (203 lpp.)
- Adaptīvā kruīza kontrole* - funkcija (201 lpp.)

Adaptīvā kruīza kontrole* - kruīza kontroles slēdža darbība

Pārlēgšanās no ACC uz CC

Kombinētajā instrumentu panelī ir attēlots aktīvas kruīza kontroles simbols:

CC Cruise Control	ACC Adaptive Cruise Control
Kruīzkontrole	Adaptīvā pastāvīga ātruma uzturēšanas sistēma

Vienu reizi nospiežot taustiņu, tiek deaktivizēta kruīza kontroles adaptīvā daļa (attāluma ievērošanas sistēma), un automašīna vienkārši brauc ar iestatīto/saglabāto ātrumu.

- Turiet **ilgāk** nospiestu stūres taustiņu - kombinētajā instrumentu panelī redzamais simbols mainās no uz .
- > Tādējādi tiek aktivizēta standarta kruīza kontrole (198 lpp.) CC (Cruise Control).



BRĪDINĀJUMS

Pārlēdzoties no sistēmas ACC uz CC, automašīna vairs nebremzē automātiski - tā vienkārši uztur iestatīto ātrumu.

Pārlēgšanās atpakaļ no CC uz ACC

Izslēdziet kruīza kontroli, 1-2 reizes nospiežot taustiņu , kā aprakstīts deaktivizēšanas instrukcijās (207 lpp.). Nākamreiz ieslēdzot sistēmu, tiek aktivizēta adaptīvā kruīza kontrole.

Saistītā informācija

- Adaptīvā kruīza kontrole - ACC* (200 lpp.)
- Adaptīvā kruīza kontrole* - pārskats (203 lpp.)
- Adaptīvā kruīza kontrole* - funkcija (201 lpp.)



Radiolokācijas sensors

Radiolokācijas sensora funkcija ir uztvert tajā pašā virzienā un tajā pašā joslā braucošus automobiļus vai lielākus transportlīdzekļus.

Radiolokācijas sensoru izmanto šādas funkcijas:

- Distances brīdinājums*
- Adaptīvā pastāvīga ātruma uzturēšanas sistēma*
- Sadursmes brīdinājuma sistēma ar automātisko bremsēšanu un gājēju aizsardzību*

SVARĪGI

Ja ir redzami automašīnas priekšējā režģa bojājumi vai ja jums ir radušās aizdomas, ka radara sensors varētu būt bojāts:

- Sazinieties ar servisu - ieteicams ar Volvo pilnvarotu servisu.

Šī funkcija var pilnīgi vai daļēji nedarboties – vai darboties nepareizi –, ja režģis, radara sensors vai tā kronšteins ir bojāts vai nav stingri nostiprināts.

Radiolokācijas sensora modificēšana var to padarīt par neizmantojamu.

Saistītā informācija

- Radiolokācijas sensors - ierobežojumi (210 lpp.)
- Adaptīvā kruiza kontrole - ACC* (200 lpp.)

- Sadursmes brīdinājuma sistēma* (225 lpp.)
- Distances brīdinājums* (215 lpp.)

Radiolokācijas sensors - ierobežojumi

Radiolokācijas sensoram (210 lpp.) ir zināmi ierobežojumi, kurus rada piemēram, ierobežots redzamības lauks.

Adaptīvās kruiza kontroles spēja uztvert priekšā esošo transportlīdzekli ievērojami pavājinās, ja:

- priekšā esošo transportlīdzekļu ātrums ievērojami atšķiras no jūsu automašīnas ātruma;
- tās radiolokācijas sensors tiek bloķēts, piemēram, spēcīgā lietū vai šķīdonī, vai, ja radiolokācijas sensoru aizklāj citi priekšmeti.

PIEZĪME

Nodrošiniet, lai vieta radiolokācijas sensora priekšpusē būtu tīra - skatiet apakšsadaļu "Apkope" (229 lpp.).

Redzamības lauks

Radara sensora redzes lauks ir ierobežots. Dažās situācijās cits transportlīdzeklis var netikt uztverts vai uztveršana var notikt vēlāk nekā gaidīts.

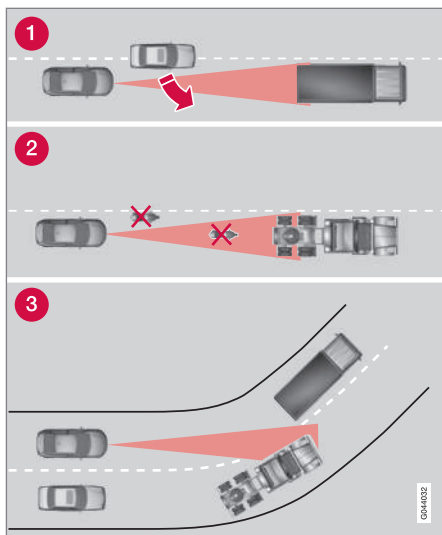

ACC redzamības lauks.

- 1 Dažreiz radiolokācijas sensors ar nokavēšanos nosaka tiešā tuvumā esošus transportlīdzekļus, piemēram, transportlīdzekli, kas iebrauc starp jūsu vadīto automašīnu un priekšā esošajiem transportlīdzekļiem.
- 2 Neuztverti var palikt mazi transportlīdzekļi, tādi kā motocikli vai transportlīdzekļi, kas nebrauc radiolokācijas sensora ass līnijā centrā.

- 3 Likumos radiolokācijas sensors var uztvert citu transportlīdzekli vai pazaudēt uztverta transportlīdzekļa signālu.

BRĪDINĀJUMS

Vadītājam ir vienmēr jāievēro satiksmes noteikumi un jāiejaucas, ja adaptīvā kruīza kontrole neuztur piemērotu ātrumu vai piemērotu attālumu.

Adaptīvā kruīza kontrole nespēj tikt galā ar visām satiksmes situācijām, visiem laika apstākļiem un ceļa stāvokļiem.

Izlasiet visas īpašnieka rokasgrāmatas sadaļas par adaptīvo kruīza kontroli, lai uzzinātu par tās ierobežojumiem, kas vadītājam jāzina pirms tās lietošanas.

Vadītājam vienmēr jāuzņemas atbildība par pareiza attāluma un ātruma uzturēšanu pat tad, ja tiek lietota adaptīvā kruīza kontrole.

BRĪDINĀJUMS

Papildu aprīkojumu vai citus priekšmetus, piemēram, papildu lukturnus, nedrīkst uzstādīt priekšā restēm.

BRĪDINĀJUMS

Adaptīvā kruīza kontrole nav sadursmes novēršanas sistēma. Ja sistēma neuztver priekšā braucošu transportlīdzekli, vadītājam ir jāiejaucas.

Adaptīvā kruīza kontrole nebremzē, ja tā uztver cilvēkus vai dzīvniekus, kā arī mazus transportlīdzekļus, piemēram, velosipēdus un motociklus. Tāpat tā nebremzē, ja tiek uztverti pretī braucoši, lēni vai stāvoši transportlīdzekļi un priekšmeti.

Neizmantojiet adaptīvo kruīza kontroli, piemēram, pilsētas satiksmē, intensīvā satiksmē, ceļu krustojumos, uz slideniem vai applūdušiem ceļiem, šļūdoni, stiprā lietū/sniegā, sliktas redzamības apstākļos, uz likumotiem vai slideniem ceļiem.

Saistītā informācija

- Adaptīvā kruīza kontrole - ACC* (200 lpp.)
- Sadursmes brīdinājuma sistēma* (225 lpp.)
- Distances brīdinājums* (215 lpp.)

* Papildaprīkojums/piederums; lai iegūtu plašāku informāciju, skatīt nodaļu "Ievads".



07 Vadītāja atbalsts

Adaptīvā kruīza kontrole* - traucējummeklēšana un rīcība

ja kombinētajā instrumentu panelī ir redzams paziņojums **Radars bloķ.** **Sk. rokasgr.**, tas nozīmē, ka adaptīvās kruīza kontroles radiolo-

kācijas sensors (210 lpp.) nevar uztvert citus automašīnas priekšā esošos transportlīdzekļus.

Šis paziņojums norāda, ka nedarbojas ne distances brīdinājuma (215 lpp.) funkcija, ne

sadursmes brīdinājuma sistēma ar automātisko bremzēšanu (225 lpp.).

Tālāk esošajā tabulā ir norādīti iespējamo paziņojuma parādīšanas cēloņu piemēri, kā arī veicamās darbības:

Cēlonis	Rīcība
Radara virsma režģī ir netīra vai pārsegta ar ledu vai sniegu.	Tīriet no radara virsmas režģī netīrumus, ledu un sniegu.
Spēcīgs lietus vai sniegs bloķē radara signālus.	Nedarbojas. Dažkārt radars nedarbojas spēcīga lietus vai intensīvas snigšanas laikā.
Ūdens un sniegs uz ceļa virsmas tiek mests uz augšu, tādējādi bloķējot radara signālus.	Nedarbojas. Dažkārt radars nedarbojas, braucot pa ļoti slapjām vai sniegainām ceļu virsmām.
Radara virsma ir notīrīta, taču ziņojums nepazūd.	Uzgaidiet. Kamēr radars uztver, ka tas vairs nav bloķēts, var paiet dažas minūtes.

Saistītā informācija

- Adaptīvā kruīza kontrole* - pārskats (203 lpp.)
- Adaptīvā kruīza kontrole* - funkcija (201 lpp.)
- Adaptīvā kruīza kontrole* - simboli un paziņojumi (213 lpp.)

* Papildaprīkojums/piederums; lai iegūtu plašāku informāciju, skatīt nodaļu "Ievads".

**Adaptīvā kruīza kontrole* - simboli un paziņojumi**

Reizēm adaptīvā kruīza kontrole var parādīt simbolu un/vai teksta paziņojumu. Tālāk ir

sniegti daži piemēri - ievērojiet ieteikumus, ja tādi ir sniegti:

Simbols	Paziņojums	Tehniskie parametri
	Simbols ir ZALŠ	Automašīna uztur saglabāto ātrumu.
	Simbols ir BALTS	Adaptīvajai kruīza kontrolei ir iestatīts gaidīšanas režīms.
		Standarta kruīza kontroli var atlasīt manuāli.
	Iest. ESC uz Norm. , lai iesl. kruīza kontr.	Adaptīvo kruīza kontroli nevar aktivizēt, kamēr stabilitātes sistēmai (ESC) (190 lpp.) nav noregulēts režīms "Normal" (Parastais).
	Adapt. kruīza kontr. atcelta	Adaptīvā kruīza kontrole ir deaktivizēta - vadītājam ir jāregulē ātrums pašam.
	Adapt. kruīza kontr. nav pieejama	Adaptīvo kruīza kontroli nevar aktivizēt. Tas var notikt šādu iemeslu dēļ: <ul style="list-style-type: none"> • bremžu temperatūra ir pārāk augsta • radiolokācijas sensoru ir bloķējis, piemēram, slapjš sniegs vai lietus.
	Radars bloķ. Sk. rokasgr.	Adaptīvā kruīza kontrole ir īslaicīgi izslēgta. <ul style="list-style-type: none"> • Radiolokācijas sensors ir bloķēts, un tas nevar uztvert citus transportlīdzekļus, piem., kad spēcīgs lietus vai šķīdonis ir aizsedzis radiolokācijas sensoru. <p>Tagad vadītājs var ieslēgt (209 lpp.) parasto kruīza kontroli (CC) - teksta paziņojumi informē par piemērotām alternatīvām.</p> <p>Izlasiet informāciju par radiolokācijas sensora ierobežojumiem (210 lpp.).</p>



07 Vadītāja atbalsts



Simbols	Paziņojums	Tehniskie parametri
	Adapt. kruīza kontr. Jāveic apkope	Adaptīvā kruīza kontrole ir izslēgta. <ul style="list-style-type: none"> Sazinieties ar servisu - ieteicams autorizētu Volvo servisu.
	Nosp. bremzes, lai apturētu auto + skaņas signāls (Tikai ar rindā stāvēšanas palīgsistēmu)	Automobilis stāv uz vietas, un kruīza kontrole atbrīvo kājas bremzi, lai iedarbinātu stāvbremzi un noturētu automobili vietā, bet kļūme stāvbremzes darbībā nozīmē, ka automobilis drīz vien sāks ripot. <ul style="list-style-type: none"> Vadītājam ir jābremzē pašam. Ziņojums neizzūd un skaņas signāls skan, līdz vadītājs nospiež bremžu vai akceleratora pedāli.
	Zem 30 km/h Priekšā jābūt auto (Tikai ar rindā stāvēšanas palīgsistēmu)	Tiek parādīts, ja mēģināt aktivizēt adaptīvo kruīza kontroli, braucot ar ātrumu, kas ir mazāks par 30 km/h, bet priekšā aktivizēšanas zonā neatrodas neviens transportlīdzeklis.

Saistītā informācija

- Adaptīvā kruīza kontrole - ACC* (200 lpp.)
- Adaptīvā kruīza kontrole* - pārskats (203 lpp.)
- Adaptīvā kruīza kontrole* - funkcija (201 lpp.)



Distances brīdinājums*

Distances brīdinājuma funkcija (Distance Alert) brīdina vadītāju, ja laika intervāls līdz priekšā esošajam transportlīdzeklim kļūst pārāk īss.

Distances brīdinājums ir aktīvs tad, ja ātrums pārsniedz 30 km/h, un reaģē tikai uz priekšā braucošajiem transportlīdzekļiem, kas dodas tajā pašā virzienā. Distances informācija netiek sniegta par transportlīdzekļiem, kas tuvojas, brauc lēni vai stāv uz vietas.

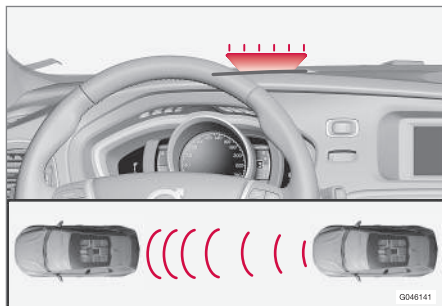

Oranža brīdinājuma lampiņa¹⁰.

Oranžā brīdinājuma lampiņa vējstiklā izgaismojas ar pastāvīgu gaismu, ja attālums līdz priekšā braucošajam transportlīdzeklim ir mazāks par iestatīto laika intervālu.

PIEZĪME

Laikā, kamēr ir aktivēta adaptīvā kruiza kontrole, distances brīdinājuma funkcija ir izslēgta.

BRĪDINĀJUMS

Distances brīdinājuma funkcija reaģē tikai tad, ja attālums līdz priekšā braucošajam transportlīdzeklim ir mazāks, nekā iestatītā vērtība - automobiļa ātrums netiek ietekmēts.

Eksploatācija

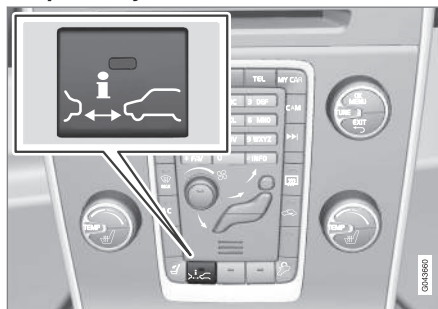

Nospiediet pogu viduskonsolē, lai ieslēgtu vai izslēgtu funkciju. Funkcija ir ieslēgta, ja taustiņā deg viena lampiņa.

Dažām izvēlētā aprikojuma kombinācijām viduskonsolē nav brīvas vietas, lai tur izvie-

totu taustiņu, tādēļ šo funkciju var regulēt automašīnas izvēlnju sistēmā **MY CAR** (114 lpp.) - tur atrodiat funkciju **Distance Alert**.

Iestatīt laika intervālu

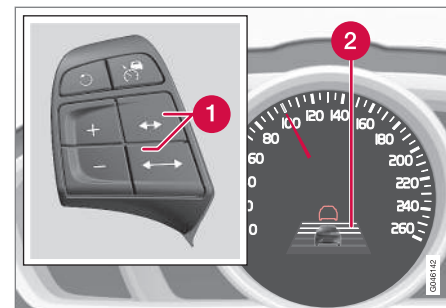

Laika intervāla vadības slēdži un simbols.

- 1 Laika intervāls - palielināt / samazināt.
- 2 Laika intervāls - ieslēgts

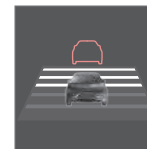

Var izvēlēties dažādus laika intervālus līdz priekšā braucošajam transportlīdzeklim, kas tiek kombinētajā instrumentu panelī attēloti kā 1-5 horizontālas līnijas - jo vairāk līniju, jo ilgāks laika intervāls.

Viena līnija atbilst apmēram 1 sekundeī līdz priekšā braucošajam transportlīdzeklim, 5 līnijas - apmēram 3 sekundēm.

¹⁰ IEVĒROJIET: attēls ir shematisks, un dažādiem automašīnu modeļiem detaļas var atšķirties.



07 Vadītāja atbalsts



Tas pats simbols tiek parādīts arī, kad ir aktivizēta adaptīvā kruiza kontrole (201 lpp.).

PIEZĪME

Jo lielāks ātrums, jo lielāks aprēķinātais attālums metros noteiktā laika intervālā.

Iestatīto laika intervālu izmanto arī adaptīvās kruiza kontroles (201 lpp.) funkcija.

Lietojiet tikai tādus laika intervālus, kādi ir atļauti vietējos satiksmes noteikumos.

Saistītā informācija

- Distance Alert* - ierobežojumi (216 lpp.)
- Distances brīdinājuma sistēma* - simboli un paziņojumi (217 lpp.)

Distance Alert* - ierobežojumi

Šai funkcijai, kura izmanto to pašu radiolokācijas sensoru, kuru lieto adaptīvā kruiza kontrole (200 lpp.) un sadursmes brīdinājuma sistēma ar automātisko bremsēšanu (225 lpp.), ir noteikti ierobežojumi.

PIEZĪME

Spēcīgas saules gaismas, atspīdumu vai krasu gaismas intensitātes izmaiņu, kā arī saulesbrīļļu valkāšanas dēļ varat neredzēt, ka vējstiklā ir izgaismojusies brīdinājuma lampiņa

Slikti laika apstākļi vai likumoti ceļi var ietekmēt radiolokācijas sensora spēju uztvert priekšā esošos transportlīdzekļus.

Arī citu transportlīdzekļu, piemēram, motociklu, izmērs var ietekmēt uztveršanas spēju. Tas var nozīmēt, ka brīdinājuma lampiņa izgaismojas tad, kad līdz šķērslim ir palicis mazāks attālums, nekā iestatīts vai ka brīdinājums īslaicīgi netiek dots.

Arī tad, ja ātrums ir ārkārtīgi liels, lampiņa var iedegties tad, kad līdz šķērslim ir palicis mazāks attālums, nekā iestatīts, jo sensora darbības diapazons ir ierobežots.

Plašāku informāciju par radiolokācijas sensora ierobežojumiem skatiet Radiolokācijas sensors - ierobežojumi (210 lpp.) un (230 lpp.).

Saistītā informācija



- Distances brīdinājums* (215 lpp.)
- Distances brīdinājuma sistēma* - simboli un paziņojumi (217 lpp.)



Distances brīdinājuma sistēma* - simboli un paziņojumi

mentu panelī noteiktus simbolus un paziņojumus.

Ja šī funkcija nedarbojas pilnīgi tās ierobežojumu dēļ, tā var parādīt kombinētajā instru-

Simbols ^A	Paziņojums	Tehniskie parametri
	Radars bloķ. Sk. rokasgr.	Distances brīdinājums ir īslaicīgi deaktivēts. Radiolokācijas sensors ir bloķēts, un tas nevar uztvert citus transportlīdzekļus, piem., kad spēcīgs lietus vai šķīdonis ir aizsedzis radiolokācijas sensoru. Izlasiet informāciju par radiolokācijas sensora ierobežojumiem (210 lpp.).
	Sadursmes brīd. Jāveic apkope	Distances brīdinājums un sadursmes brīdinājuma sistēma ar automātisko bremzēšanas funkciju ir pilnībā vai daļēji deaktivēta. Ja ziņojums neizzūd, brauciet uz servisu, ieteicams uz Volvo pilnvarotu servisu.

^A Simboli ir shematiski - tie var atšķirties atkarībā no tirgus un automašīnas modeļa.

Saistītā informācija

- Distances brīdinājums* (215 lpp.)
- Distance Alert* - ierobežojumi (216 lpp.)



City Safety™

City Safety™ ir funkcija, kas palīdz vadītājam izvairīties no sadursmes, braucot rindā, kad izmaiņas satiksmes kustībā priekšā apvienojumā ar uzmanības atlābuma brīdi var izraisīt negadījumu.

Funkcija City Safety™ ir aktīva ātrumā līdz 50 km/h un nenovēršamas sadursmes riska gadījumā ar priekšā braucošo automašīnu tā, automātiski bremzējot, palīdz vadītājam, ja vadītājs nav laikus noreāģējis, bremzējot un/vai pagriežot stūri, lai izvairītos no sadursmes.

Sistēma City Safety™ tiek aktivēta situācijās, kad autovadītājam jāsāk bremzēt agrāk, un tāpēc tā nevar palīdzēt autovadītājam jebkurā situācijā.

City Safety™ ir paredzēts aktivēt iespējami vēlu, lai novērstu nevajadzīgu iejaukšanos.

Sistēmu City Safety™ nedrīkst izmantot par attaisnojums autovadītājam, lai mainītu viņa braukšanas stilu. Ja autovadītājs paļaujas vienīgi uz sistēmu City Safety™, lai bremzētu, agrāk vai vēlāk notiks sadursme.

Autovadītājs vai pasažieri parasti ievēro sistēmu City Safety™ tikai tad, ja rodas situācija, kad automobilis ir ļoti tuvu tam, lai nokļūtu sadursmē.

Ja automašīna ir aprīkota arī ar sadursmju brīdināšanas funkciju ar automātisko bremzē-

šanu (225 lpp.)*, šīs abas sistēmas viena otru papildina.



SVARĪGI

City Safety™ komponentu apkopi un nomaiņu drīkst veikt tikai servisā - ieteicams autorizētā Volvo servisā.



BRĪDINĀJUMS

City Safety™ netiek ieslēgta visās braukšanas un satiksmes situācijās vai jebkādos laika un ceļa apstākļos.

City Safety™ nereaģē uz citā virzienā braucošiem transportlīdzekļiem, maziem transportlīdzekļiem un motocikliem, kā arī cilvēkiem un dzīvniekiem.

City Safety™ var novērst sadursmi, ja ātruma atšķirība ir mazāka par 15 km/h - ja atšķirība ir lielāka, var samazināt tikai sadursmes ātrumu. Lai nodrošinātu pilnīgu bremžu funkciju, autovadītājam jānospiež bremžu pedālis.

Nekādā gadījumā negaidiet, kamēr ieslēgsies City Safety™. Vadītājs ir vienmēr atbildīgs par piemērota attāluma un ātruma uzturēšanu.

Saistītā informācija

- City Safety™ - ierobežojumi (220 lpp.)
- City Safety™ - funkcijas (219 lpp.)
- City Safety™ - ekspluatācija (219 lpp.)
- City Safety™ - lāzera sensors (222 lpp.)

- City Safety™ - simboli un paziņojumi (224 lpp.)



City Safety™ - funkcijas

Sistēma City Safety™ kontrolē satiksmi automašīnas priekšpusē ar lāzera sensoru, kas ir uzmontēts vējstikla augšpusē. Ja pastāv sadursmes draudi, City Safety™ automātiski bremzē automašīnu, ko var sajukt kā strauju bremzēšanas kustību.

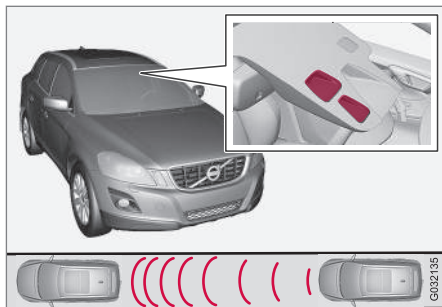

Lāzera ierīces raidītāja un uztvērēja lodziņš¹¹.

Ja ātrumu starpība ar priekšā esošo transportlīdzekli ir 4-15 km/h, sistēma City Safety™ parasti var novērst sadursmi pilnībā.

City Safety™ aktivizē īsu, strauju bremzēšanu un normālos apstākļos aptur automašīnu nedaudz aiz priekšā esošā transportlīdzekļa. Vairumam vadītāju tas neietilpst normālā braukšanas stilā un var traucēt.

Ja transportlīdzekļu ātrumu starpība ir lielāka par 15 km/h, sistēma City Safety™ viena pati

sadursmi novērst nevar. Lai iegūtu pilnu bremzēšanas spēku, vadītājam jānospiež bremžu pedālis. Tas var ļaut novērst sadursmi pat pie ātrumu starpības virs 15 km/h..

Kad funkcija ir aktivizēta un veic bremzēšanu, kombinētajā instrumentu panelī ir redzams teksta paziņojums, kas norāda, ka funkcija ir/bija aktīva.

i PIEZĪME

Kad City Safety™ bremzē, iedegas bremžu signāllukturi.

Saisītā informācija

- City Safety™ - ierobežojumi (220 lpp.)
- City Safety™ (218 lpp.)
- City Safety™ - ekspluatācija (219 lpp.)
- City Safety™ - lāzera sensors (222 lpp.)
- City Safety™ - simboli un paziņojumi (224 lpp.)

City Safety™ - ekspluatācija

City Safety™ ir funkcija, kas palīdz vadītājam izvairīties no sadursmes, braucot rindā, kad izmaiņas satiksmes kustībā priekšā apvienojumā ar uzmanības atlābuma brīdi var izraisīt negadījumu.

Ieslēgšana un izslēgšana

i PIEZĪME

Iedarbinot dzinēju, funkcija City Safety™ tiek aktivizēta automātiski.

Dažās situācijās var būt ieteicams izslēgt sistēmu City Safety™, piemēram, ja koku zari ar lapām var slidēt pa dzinēja pārsegu un / vai vējstiklu.

City Safety™, kas regulēts izvēlņu sistēmā **MY CAR** (114 lpp.), un pēc dzinēja iedarbināšanas šo funkciju var deaktivizēt šādi:

- Sistēmā **MY CAR** atrodiet **Driver support system** un atlasiet opciju **Off pie City Safety**.

Šī funkcija tomēr tiks aktivēta nākamajā reizē, kad tiks iedarbināts dzinējs, neatkarīgi no tā, vai šī sistēma bijusi ieslēgta vai izslēgta, izslēdzot dzinēju.

¹¹ IEVĒROJIET: attēls ir shematisks, un dažādiem automašīnu modeļiem detaļas var atšķirties.



BRĪDINĀJUMS

Lāzera ierīce izstaro lāzera gaismu arī tad, ja City Safety™ ir izslēgta manuāli.

Saistītā informācija

- City Safety™ (218 lpp.)
- City Safety™ - ierobežojumi (220 lpp.)
- City Safety™ - funkcijas (219 lpp.)
- City Safety™ - lāzera sensors (222 lpp.)
- City Safety™ - simboli un paziņojumi (224 lpp.)
- MY CAR (114 lpp.)

City Safety™ - ierobežojumi

Sistēmas City Safety™ sensors ir paredzēts, lai uztvertu automobiļus un citus lielus transportlīdzekļus automobiļa priekšā gan dienas, gan nakts laikā.

Taču šai funkcijai ir zināmi ierobežojumi.

Sensora ierobežojumi nozīmē to, ka City Safety™ darbojas sliktāk (vai nedarbojas nemaz), piemēram, stiprā sniegpukenī vai lietū, biežā miglā, putekļu vētrā vai šķīdonī. Arī aizsvīdums, dubļi, ledus vai sniegs uz vējstikla var traucēt tā darbību.

Darbību ierobežo arī piekārti priekšmeti, piemēram, karodziņš pie pagarinātas kravas uz jumta, vai arī tādi piederumi kā papildu lukturi un triecienstieņi, kas ir augstāki par dzinēja pārsegu.

City Safety™ sistēmas sensora lāzera gaisma nosaka, kā tiek atstarota gaisma. Sensors nevar uztvert objektus ar zemu atstarošanas spēju. Transportlīdzekļu aizmugurējā daļa parasti pietiekami atstaro gaismu, jo tur atrodas numura zīme un aizmugurējo lukturu atstarotāji.

Uz slidenām ceļa virsmām bremzēšanas attālums palielinās, un tas var samazināt City Safety™ spēju novērst sadursmi. Šādās situācijās ABS¹² un ESC¹³ sistēmas nodroši-

nās labāko iespējamo bremzēšanas spēku ar pastāvīgu stabilitāti.

Braucot atpakaļgaitā, City Safety™ tiek īslaicīgi deaktivizēta.

City Safety™ netiek aktivizēta mazā ātrumā - zem 4 km/h, un tādēļ sistēma neiejaucas situācijās, kad tuvošanās priekšā esošam transportlīdzeklim notiek ļoti lēni, piem., novietojot stāvēšanai.

Vadītāja komandām vienmēr tiek dota priekšroka, un tādēļ City Safety™ neiejaucas situācijās, kad vadītājs apzināti stūrē vai palielina ātrumu pat tad, ja sadursme nav novēršama.

Kad City Safety™ ir novērsusi sadursmi ar stacionāru objektu, automobilis paliek nekustīgs maksimums 1,5 sekundes. Ja automobilis tiek bremzēts priekšā braucošā transportlīdzekļa dēļ, ātrums tiek samazināts līdz tādām pašām līmenim kā priekšā braucošajam transportlīdzeklim.

Automobilim ar manuālo pārnesumkārbu dzinējs izslēdzas, kad sistēma City Safety™ ir apturējusi automobili, ja vien vadītājs pirms tam nepaspēj nospiegt sajūga pedāli.

¹² (Anti-lock Braking System) – bremžu pretbloķēšanas sistēma.

¹³ (Electronic Stability Control) – Stabilitātes sistēma.

**! PIEZĪME**

- Nodrošiniet, lai vējstikla virsma priekšā lāzera sensoram būtu brīva no ledus, sniega un netīrumiem (skatiet attēlā lāzera sensora atrašanās vietu (219 lpp.)).
- Nepiestipriniet un neuzstādiat nekādus priekšmetus uz vējstikla priekšā lāzera sensoram.
- Notīriet no dzinēja pārsega ledu un sniegu - tā augstums nedrīkst pārsniegt 5 cm.

Traulcējummeklēšana un veicamās darbības

Ja kombinētajā instrumentu panelī ir redzams paziņojums **Vējstikla sensori bloķ.** **Sk. rokasgr.**, tas norāda, ka lāzera sensors ir bloķēts un nevar uztvert transportlīdzekļus automašīnas priekšpusē. Tas nozīmē, ka sistēma City Safety™™ nedarbojas.

Ziņojums **Vējstikla sensori bloķ.** **Sk. rokasgr.** netiek rādīts visās situācijās, kurās ir bloķēts sensors. Autovadītājam tāpēc jā rūpējas par to, lai uzturētu vējstiklu un zonu lāzera sensora priekšpusē tīru.

Tabulā ir norādīti iespējamie ziņojuma parādīšanas cēloņi, kā arī ieteikumi veicamām darbībām.

Cēlonis	Rīcība
Vējstikla virsma lāzera sensora priekšpusē ir netīra vai aizsegta ar ledu vai sniegu.	Notīriet netīrumus, ledu un sniegu no vējstikla virsmas sensora priekšā.
Lāzera sensora redzeslauks ir bloķēts.	Noņemiet bloķējošo priekšmetu.

! SVARĪGI

Ja vējstiklā kāda lāzera ierīces "lodziņa" priekšā ir plaisas, skrāpējumi vai akmeņu skrambas, kas aptver aptuveni 0,5 x 3,0 mm (vai vairāk), jāvēršas remontdarbnīcā, lai nomainītu vējstiklu (skatiet attēlā lāzera sensora atrašanās vietu (219 lpp.)). Ieteicams vērsties autorizētā Volvo servisā.

Ja netiek veikta atbilstoša rīcība, var samazināties City Safety™ veikspēja.

Lai novērstu risku, ka City Safety™ varētu nedarboties, darboties nepilnīgi vai daļēji, jāievēro arī šādi nosacījumi:

- Volvo iesaka **neremontēt** plaisas, skrāpējumus vai akmeņu šķembu radītus bojājumus, ja tie atrodas priekšā lāzera sensoram - tā vietā jānomaina viss vējstikls.
- Pirms vējstikla nomainīšanas sazinieties ar autorizētu Volvo servisu, lai pārliecinātos, ka ir pasūtīts pareizs vējstikls, kurš derēs jūsu automašīnai.
- Mainot vējstiklu, jāuzstāda tāda paša tipa vai Volvo apstiprināti vējstikla tīrītāji.

Saistītā informācija

- City Safety™ (218 lpp.)
- City Safety™ - funkcijas (219 lpp.)
- City Safety™ - ekspluatācija (219 lpp.)



City Safety™ - lāzera sensors

City Safety™ funkcija ietver sensoru, kas pār-raida lāzera gaismu (sensors atrašanās vietu skatiet attēlā (219 lpp.)). Ja radusies kļūme vai lāzera sensoram jāveic apkope, sazinieties ar kvalificētu servisu - ieteicams autorizētu Volvo servisu. Darbojoties ar lāzera sensoru, obligāti jāizpilda norādītās instrukcijas.

Saistībā ar lāzera sensoru ir pieejamas divas uzlīmes.

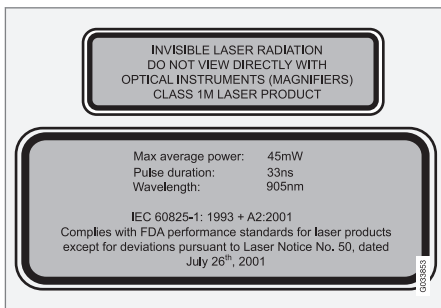

Attēlā redzamā augšējā uzlīme norāda lāzera stara klasifikāciju:

- Lāzera radiācija - neskatieties uz lāzera staru bez optiskajiem instrumentiem - 1M klases lāzera izstrādājums.

Attēlā redzamā apakšējā uzlīme norāda lāzera stara fiziskos datus:

- IEC 60825-1:1993 + A2:2001. Atbilst FDA (ASV Pārtikas administrācija) lāzera izstrā-

dājumu dizaina standartiem, izņemot nobīdes saskaņā ar 2001. gada 26. jūlija "Paziņojumu par lāzериem nr. 50".

Lāzera sensora starojuma dati

Tālāk esošajā tabulā ir norādīti lāzera sensora fiziskie dati.

Maksimālā impulsu enerģija	2,64 μJ
Maksimālā vidējā izejas jauda	45 mW
Impulsa ilgums	33 ns
Novirze (horizontālā x vertikālā)	28° x 12°



BRĪDINĀJUMS

Neievērojot kādu no šiem nosacījumiem, pastāv acu savainošanas risks!

- Nekādā gadījumā neskatieties lāzera sensorā (kurš raida neredzamu lāzera radiāciju), ja attālums ir 100 mm vai mazāks, ar palielinošo optiku, piemēram, lupu, mikroskopu, lēcu vai līdzīgiem optiskiem instrumentiem.
- Lāzera detaļu pārbaudi, remontēšanu, noņemšanu, regulēšanu un/vai nomaiņu drīkst veikt tikai kvalificētas remontdarbnīcas personāls - mēs iesakām autorizētu Volvo servisu.
- Lai nepakļautu sevi kaitīgai radiācijai, neveiciet nekādus regulēšanas vai apkopes darbus, izņemot šeit aprakstītos.
- Remontdarbu veicējam ir jāievēro īpaši izstrādāta remontdarbnīcu lāzera sensora informācija.
- Nenovietojiet lāzera sensoru (tai skaitā lēcas). Noņemts lāzera sensora neatbilst lāzera klasei 3B, kā noteikts standartā IEC 60825-1. Lāzera klase 3B nav droša acim un tādēļ ietver savainojumu gūšanas risku.
- Pirms noņemt vājstiklu, lāzera sensora savienotājam jābūt atvienotam.



- Lāzera sensors jāuzstāda uz vējstikla, pirms tiek pievienots sensora savienotājs.
- Kad tālvadības pults atslēga atrodas atslēgas pozīcijā II (80 lpp.), lāzera sensors raida lāzera gaismu pat, ja dzinējs ir izslēgts.

Saistītā informācija

- City Safety™ (218 lpp.)
- City Safety™ - ierobežojumi (220 lpp.)
- City Safety™ - funkcijas (219 lpp.)
- City Safety™ - ekspluatācija (219 lpp.)
- City Safety™ - simboli un paziņojumi (224 lpp.)



07 Vadītāja atbalsts

City Safety™ - simboli un paziņojumi

Kopā ar automātisku bremzēšanu ar sistēmu City Safety™ (218 lpp.), kombinētajā instru-

mentu panelī var izgaismoties viens vai vairāki simboli un var tikt attēlots teksta paziņojums. Teksta ziņojums var tikt apstiprināts, īsi

nospiežot taustiņu **OK** uz virzienu rādītāja svirslēdža.

Simbols	Paziņojums	Nozīme/darbība
	City Safety autom. bremzēšana	Sistēma City Safety™ veic bremzēšanu vai ir automātiski bremzējusi.
	Vējistikla sensori bloķ. Sk. rokasgr.	Lāzera sensors pagaidām nedarbojas, jo to kaut kas ir bloķējis. <ul style="list-style-type: none"> Noņemiet priekšmetu, kas bloķē sensoru, un/vai notīriet vējistiklu sensora priekšpusē. Izlasiet informāciju par lāzera sensora ierobežojumiem (220 lpp.).
	City Safety Jāveic apkope	City Safety™ ir deaktivēta. <ul style="list-style-type: none"> Ja ziņojums neizzūd, brauciet uz servisu, ieteicams uz Volvo pilnvarotu servisu.

Saistītā informācija

- City Safety™ (218 lpp.)
- City Safety™ - ierobežojumi (220 lpp.)
- City Safety™ - funkcijas (219 lpp.)
- City Safety™ - ekspluatācija (219 lpp.)
- City Safety™ - lāzera sensors (222 lpp.)



Sadursmes brīdinājuma sistēma*

Sadursmes brīdinājuma sistēma ar automātisko bremsēšanu un velosipēdistu un gājēju aizsardzību ir paredzēta, lai palīdzētu vadītājam gadījumā, kad pastāv risks sadursmei ar gājēju, velosipēdu vai automašīnas priekšā esošu transportlīdzekli, kas stāv uz vietas vai brauc tajā pašā virzienā.

"Sadursmes brīdinājuma sistēma ar automātisko bremsēšanu un velosipēdistu un gājēju aizsardzību" tiek aktivizēta situācijās, kad vadītājam bija jāsāk bremsēt daudz agrāk, tādēļ šī funkcija nevar palīdzēt vadītājam visās situācijās.

"Sadursmes brīdinājuma sistēmu ar automātisko bremsēšanu un velosipēdistu un gājēju aizsardzību" ir paredzēts aktivizēt iespējami vēlu, lai novērstu nevajadzīgu iekaušanos.

"Sadursmes brīdinājuma sistēma ar automātisko bremsēšanu un velosipēdistu un gājēju aizsardzību" var novērst sadursmi vai samazināt sadursmes ātrumu.

"Sadursmes brīdinājuma sistēmu ar automātisko bremsēšanu un velosipēdistu un gājēju aizsardzību" nedrīkst izmantot par attaisnojumu vadītājam, lai mainītu savu braukšanas stilu. Ja vadītājs paļaujas vienīgi uz sadursmes brīdinājuma sistēmu ar automātisko bremsēšanas funkciju, lai bremsētu, agrāk var notikt sadursme.

Divi sistēmas līmeņi

Atkarībā no automašīnas aprīkojuma "sadursmes brīdinājuma sistēma ar automātisko bremsēšanu un velosipēdistu un gājēju aizsardzību" var iekļauties divos variantos:

1. līmenis

Vadītājs tiek tikai brīdināts¹⁴ par šķēršļiem, kas ir radušies, izmantojot vizuālus un skaņas signālus - nenotiek automātiskā bremsēšana, tā vietā vadītājam ir jābremzē pašam.

2. līmenis

Vadītājs tiek tikai brīdināts par šķēršļiem, kas ir radušies, izmantojot vizuālus un skaņas signālus - ja vadītājs pats laicīgi nereaģē, automobilis tiek bremsēts automātiski.



SVARĪGI

"Sadursmes brīdinājuma sistēmā ar automātisko bremsēšanu un riteņbraucēju un gājēju noteikšanas funkciju" ietverta iekšējo komponentu apkopi drīkst veikt tikai servisā – ieteicams autorizētā Volvo servisā.

Saisītā informācija

- Sadursmes brīdinājuma sistēma* - funkcija (226 lpp.)
- Sadursmes brīdinājuma sistēma* - gājēju uztveršana (228 lpp.)

- Sadursmes brīdinājuma sistēma* – velosipēdistu uztveršana (227 lpp.)
- Sadursmes brīdinājuma sistēma* - darbība (229 lpp.)
- Sadursmes brīdinājuma sistēma* – ierobežojumi (231 lpp.)
- Sadursmes brīdinājuma sistēma* - kameņas sensora ierobežojumi (232 lpp.)
- Sadursmes brīdinājuma sistēma* - simboli un paziņojumi (234 lpp.)

¹⁴ "1. līmeni" netiek sniegts brīdinājums par velosipēdistiem.



Sadursmes brīdinājuma sistēma* - funkcija

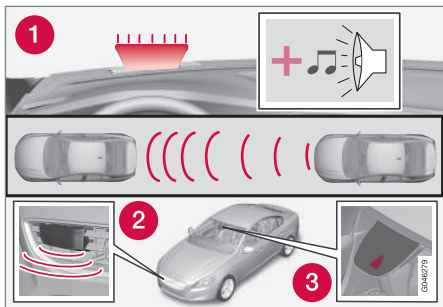

Funkciju pārskats¹⁵.

- 1 Skaņas un vizuāls brīdinājuma signāls sadursmes riska gadījumā.
- 2 Radiolokācijas sensors¹⁶
- 3 Kameras sensors

Sadursmes brīdinājuma sistēma ar automātisko bremzēšanu veic trīs darbības šādā secībā:

1. **Sadursmes brīdinājums**
2. **Bremžu atbalstsistēma¹⁶**
3. **Automātiskā bremzēšana¹⁶**

Sadursmes brīdinājuma sistēma un City Safety™ (218 lpp.) papildina viens otru.

1 - Sadursmes brīdinājums

Vispirms vadītājs tiek brīdināts par draudošu sadursmi.

Sadursmes brīdinājuma sistēma var noteikt gājējus, velosipēdistus vai transportlīdzekļus, kas stāv uz vietas vai atrodas priekšā jūsu automaīnai un brauc tajā pašā virzienā.

Ja pastāv sadursmes risks ar gājēju, velosipēdistu vai transportlīdzekli, vadītāja uzmanība tiek pievērsta ar mirgojošu sarkanu brīdinājuma signālu (1) un skaņas signālu.

2 - Bremžu atbalstsistēma¹⁶

Ja pēc sadursmes brīdinājuma aktivizēšanas sadursmes risks joprojām palielinās, tiek aktivēta bremžu atbalstsistēma.

Tas nozīmē, ka bremžu sistēma tiek sagatavota ātrai bremzēšanai, viegli nospiežot bremžu pedāli, par ko liecina nelieli automaīnas grūdieni.

Ja bremžu pedālis tiek nospiests pietiekoši ātri, tad tiek izmantota pilnīga bremžu funkcija.

Bremžu atbalsts arī papildina vadītāja veiktu bremzēšanu, ja sistēma uzskata, ka bremzēšana nav pietiekoša, lai spētu izvairīties no sadursmes.

3 - Automātiskā bremzēšana¹⁶

Automātiskā bremzēšanas funkcija tiek aktivēta pēdējā.

Ja šādā situācijā vadītājs vēl nav sācis veikt darbības, kas ļautu izvairīties no sadursmes, un sadursmes risks ir nenovēršams, tiek izmantota automātiskās bremzēšanas funkcija neatkarīgi no tā, vai vadītājs bremzē. Tādā gadījumā bremzēšana notiek ar ierobežotu bremzēšanas spēku, lai samazinātu sadursmes ātrumu vai ar tādu bremzēšanas spēku, kas ir pietiekošs, lai izvairītos no sadursmes. Pamanot velosipēdistus, sistēma var ieslēgt pilnu bremžu vadības pārņemšanu ļoti vēlu vai vienlaicīgi.

¹⁵ IEVĒROJIET: attēls ir shematisks, un dažādiem automaīnu modeļiem detaļas var atšķirties.

¹⁶ Tikai 2. sistēmas līmenim.

* Papildaprīkojums/piederums; lai iegūtu plašāku informāciju, skatīt nodaļu "Ievads".



BRĪDINĀJUMS

Sadursmes brīdinājuma sistēma netiek ieslēgta visās braukšanas un satiksmes situācijās vai jebkādos laika un ceļa apstākļos. Sadursmes brīdinājuma sistēma nereaģē uz automašīnām vai velosipēdistiem, kas brauc pretējā virzienā, un uz dzīvniekiem.

Brīdinājums tiek aktivizēts tikai tad, ja pastāv nopietns sadursmes risks. Šajā sadaļā "Funkcijas" un sadaļā "Ierobežojumi" ir sniegta informācija par ierobežojumiem, kas vadītājam jāapzinās, pirms lietot sadursmes brīdinājuma sistēmu ar automātiskās bremzēšanas funkciju.

Brīdinājumi un bremžu iedarbināšana gadījumos, kad tiek uztverts gājējs vai velosipēdisti, izslēdzas, ja automašīnas ātrums pārsniedz 80 km/h.

Brīdinājumi un bremžu iedarbināšana gadījumos, kad tiek uztverts gājējs vai velosipēdisti, nedarbojas tumsā un tuneļos – pat tad, ja deg ielu apgaismojums.

Automātiskās bremzēšanas funkcija var novērst sadursmi vai samazināt sadursmes ātrumu. Lai nodrošinātu optimālu bremžu veikspēju, vadītājam vienmēr jānospiež bremžu pedālis – pat tad, ja automašīna bremzē automātiski.

Nekādā gadījumā negaidiet, līdz parādīsies sadursmes brīdinājums. Vadītājs vienmēr ir atbildīgs par pareizā attāluma un ātruma saglabāšanu – pat tad, ja tiek izmantota sadursmes brīdinājuma sistēma ar automātiskās bremzēšanas funkciju.

Saistītā informācija

- Sadursmes brīdinājuma sistēma* (225 lpp.)

Sadursmes brīdinājuma sistēma* – velosipēdistu uztveršana

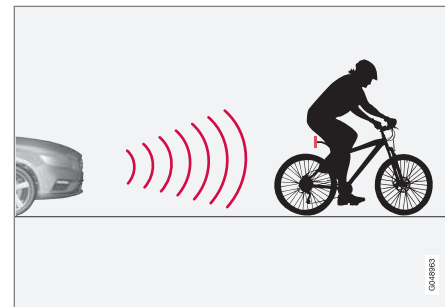

Funkcija "redz" tikai tajā pašā virzienā braucošus velosipēdistus no aizmugures.

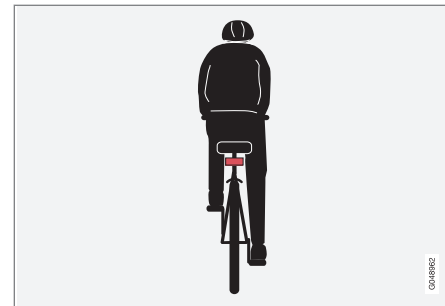

Sistēma kā velosipēdistu uztver cilvēkus ar skaidrām auguma aprisēm un velosipēda kontūrām, atrodoties tam tieši aiz muguras automašīnas centrālajā līnijā.



07 Vadītāja atbalsts



Lai sistēma darbotos optimāli, funkcijai, kas uztver velosipēdistus, ir jāsaņem pēc iespējas skaidrāka informācija par ķermeņa aprisēm un velosipēda kontūrām – tai jāspēj identificēt velosipēds, galva, rokas, pleci, kājas, ķermeņa augšdaļa un apakšdaļa, kā arī jāspēj atpazīt normālas cilvēka kustības pazīmes.

Ja šīs funkcijas kamera neredz lielu daļu velosipēdistu auguma vai velosipēda, sistēma nespēj uztvert velosipēdistu.

- Lai funkcija varētu uztvert velosipēdistu, viņam jābūt pieaugušajam un jābrauc ar "pieaugušo" velosipēdu.
- Velosipēdam jābūt aprīkotam ar labi redzamu un apstiprinātu¹⁷ sarkanu atstarotāju, kas ir vērsts uz aizmuguri un uzstādīts vismaz 70 cm augstumā virs brauktuves.
- Šī funkcija spēj uztvert tikai tajā pašā virzienā braucošus velosipēdistus tieši no aizmugures, bet ne slīpi no aizmugures vai no sāniem.
- Velosipēdisti, kas brauc pa automašīnas iedomāto/pagarināto kreisās vai labās puses sānu līniju, var tikt uztverti vēlu vai netikt uztverti vispār.
- Šīs funkcijas spēja redzēt velosipēdistus krēslā un rītausmā ir ierobežota – līdzīgi kā cilvēka acij.
- Šīs funkcijas spēja uztvert velosipēdistus tiek deaktivizēta, braucot tumsā vai cauri

tunelīem pat tad, ja ir ieslēgts ielu apgaismojums.

- Lai nodrošinātu optimālu velosipēdistu uztveršanu, jābūt aktivizētai funkcijai City Safety™, skatiet City Safety™ (218 lpp.).



BRĪDINĀJUMS

Sadursmes brīdinājuma sistēma ar automātiskās bremzēšanas un riteņbraucēju noteikšanas funkciju ir palīgīdzeklis.

Šī funkcija nevar noteikt:

- visus riteņbraucējus visās situācijās; piemēram, tā nenosaka riteņbraucējus, kurus daļēji aizsedz cita automašīna;
- riteņbraucējus apgērbā, kas sedz ķermeņa kontūras, vai riteņbraucējus, kas tuvojas no sāniem;
- velosipēdus, kuriem nav atpakaļvērsta sarkana reflektora;
- velosipēdus, kuriem ir piestiprināti lieli priekšmeti.

Vadītājs ir vienmēr atbildīgs par to, lai automašīna tiktu vadīta pienācīgi un ievērojot drošu attālumu, kas izvēlēts, ņemot vērā automašīnas ātrumu.

Saistītā informācija

- Sadursmes brīdinājuma sistēma* (225 lpp.)

Sadursmes brīdinājuma sistēma* - gājēju uztveršana

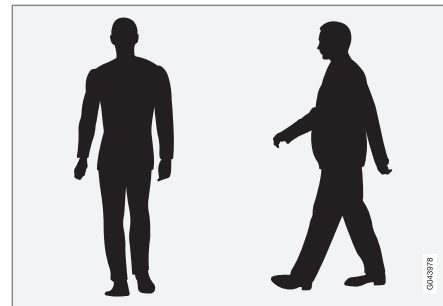

Piemēri tam, ko sistēma uzskata par gājējiem ar skaidrām ķermeņa kontūrām.

Lai sistēma darbotos optimāli, funkcijai, kas uztver gājējus, ir jāsaņem pēc iespējas skaidrāka informācija par ķermeņa kontūrām - tai jāspēj identificēt galva, rokas, pleci, kājas, ķermeņa augšdaļa un apakšdaļa, kā arī jāspēj atpazīt normālas cilvēka kustības pazīmes.

Ja šīs funkcijas kamera neredz lielu daļu ķermeņa, sistēma nespēj uztvert gājēju.

¹⁷ Atstarotājam jāatbilst attiecīgā tirgus satiksmes pārvaldes izdotajiem ieteikumiem un nosacījumiem.

* Papildaprīkojums/piederums; lai iegūtu plašāku informāciju, skatīt nodaļu "Ievads".



- Lai gājēju varētu uztvert, viņam jābūt redzamam visā augumā un jābūt vismaz 80 cm garam.
- Kameras sensora spēja redzēt gājējus krēslā un rītausmā ir ierobežota - līdzīgi kā cilvēka acij.
- Kameras sensora spēja uztvert gājējus tiek deaktivēta, braucot tumsā vai cauri tuneļiem pat tad, ja ir ieslēgts ielu apgaismojums.

BRĪDINĀJUMS

"Sadursmes brīdinājuma sistēma ar automātiskās bremzēšanas un ritenbraucēju un gājēju noteikšanas funkciju" ir palīgīdzeklis. Šī funkcija nespēj uztvert visus gājējus jebkurā situācijā, un tā neredz, piemēram:

- daļēji aizsegtus gājējus, cilvēkus brīvi kritošā apgērbā vai gājējus, kuru augums ir mazāks par 80 cm;
- gājējus, kas nes lielus priekšmetus.

Vadītājs ir vienmēr atbildīgs par to, lai automobilis tiktu vadīts pienācīgi un ievērojot drošu attālumu, kas izvēlēts, ņemot vērā automobiļa ātrumu.

Saistītā informācija

- Sadursmes brīdinājuma sistēma* (225 lpp.)

Sadursmes brīdinājuma sistēma* - darbība

Brīdinājuma signālu ieslēgšana un izslēgšana

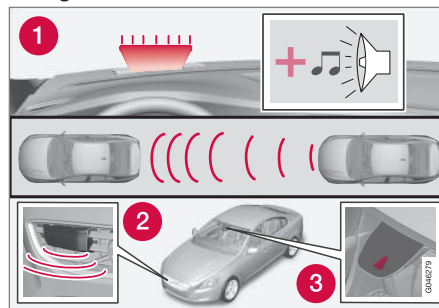

1. Skaņas un vizuāls brīdinājuma signāls sadursmes riska gadījumā.¹⁸

Sadursmes brīdinājuma sistēmas skaņas un vizuālos brīdinājuma signālus var ieslēgt vai izslēgt.

Iedarbinot dzinēju, automātiski tiek noregulēts uzstādījums, kas bija izvēlēts dzinēja izslēgšanas brīdī.

PIEZĪME

Bremžu atbalsta sistēma un automātiskās bremzēšanas funkcija ir vienmēr ieslēgtas - tās nevar izslēgt.

Sadursmes brīdinājuma sistēmas iestatījumus var veikt viduskonsoles ekrānā un izvēlņu sistēmā **MY CAR**, skatiet (114 lpp.).

Gaismas un skaņas signāli

Ja ir aktivizēti sadursmes brīdinājuma sistēmas gaismas un skaņas signāli, tad, ikreiz ieslēdzot dzinēju, tiek pārbaudīta brīdinājuma lampiņa (nr. [1] iepriekšējā attēlā), isi izgaismojot atsevišķus lampiņas gaismas punktus.

Pēc dzinēja iedarbināšanas var izslēgt gan gaismas, gan skaņas signālus.

- Izvēlņu sistēmā **MY CAR** (114 lpp.), atrodiet **Collision warning** zem **Driver support system** un tur notīriet funkcijas atzīmi.

Skaņas signāls

Pēc dzinēja iedarbināšanas brīdinājuma skaņu var aktivizēt/deaktivizēt atsevišķi:

- Izvēlņu sistēmā **MY CAR** (114 lpp.), atrodiet **Warning sound** zem **Collision warning** un tur atlasiet vai On vai Off.

Pēc tam sadursmes brīdinājuma sistēma tiek apzīmēta tikai ar gaismas signālu.

Brīdinājuma attāluma iestatīšana

Brīdinājuma attālums nosaka attālumu, kādā tiek aktivizēti vizuālie un skaņas brīdinājumi.

- Izvēlņu sistēmā **MY CAR** (114 lpp.) atrodiet **Warning distance** zem **Collision**

¹⁸ Attēls ir shematisks - automašīnas modelis un detaļas var atšķirties.



07 Vadītāja atbalsts



warning un tur atlasiet **Long**, **Normal** vai **Short**.

Brīdinājuma attālums nosaka sistēmas jutību. Brīdinājuma attālums **Long** nodrošina agrāku brīdināšanu. Vispirms pārbaudiet ar iestatījumu **Long** un, ja šis iestatījums aktivē pārāk daudz brīdinājumu, kas noteiktās situācijās var traucēt, tad mainiet brīdinājuma attālumu uz **Normal**.

Brīdinājuma attālumu **Short** izmantojiet tikai izņēmuma gadījumos, piemēram, braucot dinamiski.

i PIEZĪME

Ja tiek lietota adaptīvā kruiza kontrole, tā izmanto brīdinājuma lampu un skaņas signālu pat tad, ja ir izslēgta sadursmes brīdinājuma sistēma.

Sadursmes brīdinājuma sistēma brīdina vadītāju, ja rodas sadursmes risks, taču šī funkcija nevar samazināt vadītāja reakcijas laiku.

Lai sadursmes brīdinājuma sistēma darbotos, vienmēr brauciet ar iestatītu distances brīdinājuma (215 lpp.) intervālu 4-5.

i PIEZĪME

Pat ja brīdinājuma attālums ir iestatīts uz **Long**, dažās situācijās brīdinājumi var tikt saņemti ar nokavēšanos, piemēram, ja automobiļu ātrumi ir ļoti atšķirīgi vai priekšā esošie transportlīdzekļi strauji bremzē.

! BRĪDINĀJUMS

Neviena automātiskā sistēma nevar garantēt 100 % pareizu darbību visās situācijās. Tādēļ nekādā gadījumā nepārbaudiet sadursmes brīdinājuma sistēmu ar automātisko bremzēšanu, braucot virsū cilvēkiem vai transportlīdzekļiem - varat izraisīt nopietnus bojājumus un savainojumus, kā arī apdraudēt kāda dzīvību.

Iestatījumu pārbaude

Pašreizējos iestatījumus var kontrolēt viduskonsoles ekrānā un izvēlņu sistēmā (114 lpp.) **MY CAR**.

Apkope

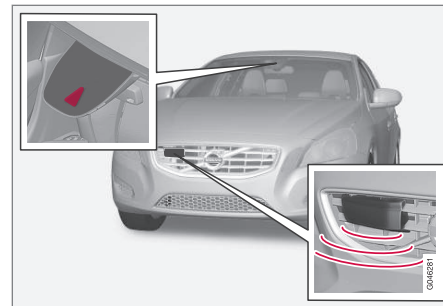

Kamera un radiolokācijas sensors¹⁹.

Lai sensori pienācīgi funkcionētu, uz tiem nedrīkst atrasties netīrumi, ledus un sniegs, un tie regulāri jāmazgā ar ūdeni un autošampūnu.

i PIEZĪME

Ja sensorus klāj netīrumi, ledus vai sniegs, to funkcionalitāte samazinās un mērījumu veikšana var nebūt iespējama.

Saistītā informācija

- Sadursmes brīdinājuma sistēma* (225 lpp.)

¹⁹ IEVĒROJIET: attēls ir shematisks, un dažādiem automašīnu modeļiem detaļas var atšķirties.

* Papildaprīkojums/piederums; lai iegūtu plašāku informāciju, skatīt nodaļu "Ievads".



Sadursmes brīdinājuma sistēma* – ierobežojumi

Funkcijai ir zināmi ierobežojumi, piemēram, tā nav aktīva, ja braukšanas ātrums ir mazāks par apmēram 4 km/h.

Sadursmes brīdinājuma sistēmas vizuālo brīdinājuma signālu (skatiet (1) attēlā (226 lpp.)) var būt grūti pamanīt spēcīgas saules gaismas un atspīduma gadījumā, ja tiek izmantotas saulesbrilles, kā arī ja vadītājs neskatās taisni uz priekšu. Tādēļ vienmēr jābūt aktivētam brīdinājuma skaņas signālam.

Uz slidenām ceļa virsmām bremzēšanas attālumš palielinās, un tas var samazināt spēju novērst sadursmi. Šādās situācijās ABS un ESC (190 lpp.) sistēmas nodrošinās labāko iespējamo bremzēšanas spēku ar pastāvīgu stabilitāti.

PIEZĪME

Ja pasažieru salonā ir augsta temperatūra, ko izraisījusi, piemēram, spēcīga saules gaisma, vizuālā brīdinājuma signālu var islaicīgi deaktivēt. Ja tā notiek, tad brīdinājuma skaņas signāls tiek aktivēts pat tad, ja izvēlņu sistēmā tas ir deaktivēts.

- Brīdinājumi var neparādīties, ja attālumš līdz priekšā esošajam transportlīdzeklim ir neliels vai stūres un pedāļa kustības amplitūda ir liela, piemēram, braucot ļoti sportiski.

BRĪDINĀJUMS

Brīdinājumu sniegšana un bremžu iedarbināšana var notikt vēlāk vai nenotikt vispār, ja situācija uz ceļa vai kāda ārēja ietekme nozīmē to, ka radiolokācijas vai kameras sensors nespēj pareizi uztvert priekšā esošu gājēju, transportlīdzekli vai velosipēdistu.

Sensoru sistēmai ir ierobežota gājēju un velosipēdistu²⁰ uztveršanas spēja, tādēļ sistēma sniedz brīdinājumus un iedarbina bremzes, ja automašīna brauc ar ātrumu līdz 50 km/h. Automašīnām, kas stāv uz vietas vai brauc lēni, brīdinājumi tiek sniegti un bremzes iedarbinātas, ja automašīna brauc ar ātrumu līdz 70 km/h.

Brīdinājumus uz vietas stāvošiem vai lēni braucošiem automobiļiem var izslēgt tumšas vai sliktas redzamības dēļ.

Brīdinājumi un bremžu iedarbināšana gadījumos, kad tiek uztverti gājēji un velosipēdisti, izslēdzas, ja automašīnas ātrums pārsniedz 80 km/h.

Sadursmes brīdinājuma sistēma izmanto tos pašus radiolokācijas sensorus, kuru izmanto adaptīvā kruiza kontrole (200 lpp.). Skatiet plašāku informāciju par radiolokācijas sensora ierobežojumiem (210 lpp.).

Ja šķiet, ka brīdinājumi tiek aktivizēti pārāk bieži vai tie traucē, brīdinājuma attālumu var samazināt (229 lpp.). Tādējādi sistēma brīdi-

²⁰ Ja tiek uztverts velosipēdistš, brīdinājums var parādīties un pilnīga bremžu iedarbināšana var notikt ļoti vēlu vai vienlaicīgi.





nās vēlāk, un tiek samazināts kopējais brīdinājumu skaits.

Ieslēdzot atpakaļgaitu, sadursmes brīdinājuma sistēma ar automātisko bremsēšanu tiek īslaicīgi deaktivēta.

Sadursmes brīdinājums ar automātiskās bremsēšanas funkciju netiek aktivēts mazā ātrumā - zem 4 km/h, un tādēļ sistēma neiejaucas situācijās, kad automobilis tuvojas priekšā braucošajam transportlīdzeklim ļoti lēni, piem., novietojot auto stāvēšanai.

Situācijās, kad vadītājs rikojas aktīvi un apzināti, sadursmes brīdinājums var tikt nedaudz atlikts, lai līdz minimumam samazinātu nevajadzīgu brīdinājumu skaitu.

Ja automātiskās bremsēšanas funkcija ir novērsusi sadursmi ar stacionāru objektu, automobilis paliek nekustīgs maksimāli 1,5 sekundes. Ja automobilis tiek bremsēts priekšā braucošā transportlīdzekļa dēļ, ātrums tiek samazināts līdz tādām pašām līmenim kā priekšā braucošajam transportlīdzeklim.

Automobilim ar manuālo pārnesumkārbu dzinējs izslēdzas, kad automātiskās bremsēšanas funkcija ir apturējusi automobili, ja vien vadītājs pirms tam nespēj nospiegt sajūga pedāli.

Saistītā informācija

- Sadursmes brīdinājuma sistēma* (225 lpp.)

Sadursmes brīdinājuma sistēma* - kameras sensora ierobežojumi

Sadursmes brīdinājuma sistēma ar automātisko bremsēšanu un velosipēdistu un gājēju aizsardzību ir paredzēta, lai palīdzētu vadītājam gadījumā, kad pastāv risks sadursmei ar gājēju, velosipēdu vai automašīnas priekšā esošu transportlīdzekli, kas stāv uz vietas vai brauc tajā pašā virzienā.

Šī funkcija izmanto automašīnas kameras sensoru, kuram ir zināmi ierobežojumi.

Kameras sensoru izmanto arī sadursmes brīdinājuma sistēma ar automātisko bremsēšanu, ieslēdzot šādas funkcijas:

- Automātiskā tālo/tuvo gaismu stara aptumšošana (91 lpp.)
- Ceļazīmju informācija (195 lpp.)
- Driver Alert Control - DAC (236 lpp.)
- Joslas saglabāšanas palīgfunckija (239 lpp.)



PIEZĪME

Nodrošini, lai vējstikla virsma priekšā kameras sensoram būtu brīva no ledus, sniega, aizsviduma un netirumiem.

Nepielīmējiet un nepiestipriniet neko pie vējstikla priekšā kameras sensoram, pretējā gadījumā var samazināties kādas sistēmas efektivitāte vai tikt pārtraukta vienas vai vairāku no kameras atkarīgu sistēmu darbība.

Kameras sensoriem ir ierobežojumi līdzīgi kā cilvēka acij, t.i. tie "redz" sliktāk, piemēram, tumsā, intensīvas snigšanas, lietus vai biezas miglas gadījumā. Šādos apstākļos no kameras atkarīgo sistēmu darbība var īslaicīgi nedarboties vispār.

Spilgtas pretimbraucošā transportlīdzekļa gaismas, brauktuves atspīdums, apsnigusi, apledojsi, netira brauktuve vai neskaids joslu marķējums arī var ievērojami pasliktināt kameras sensora darbību, ja tā tiek izmantota, lai skenēt brauktuvi un uztvertu citus transportlīdzekļus.

Kameras sensora redzamības lauks ir ierobežots, tādēļ tas dažās situācijās nespēj uztvert gājējus, velosipēdistus un transportlīdzekļus, vai arī tie tiek uztverti vēlāk nekā prognozēts.

Ja temperatūra ir ļoti augsta, kamera īslaicīgi tiek izslēgta apmēram uz 15 minūtēm pēc



dzinēja iedarbināšanas, lai novērstu kameras funkciju traucējumus.

Traucējummeklēšana un veicamās darbības

Ja displejā parādās paziņojums **Vējstikla sensori bloķ.** **Sk. rokasgr.**, tas nozīmē, ka kameras sensors ir bloķēts un nevar uztvert gājējus, transportlīdzekļus vai ceļa marķējumus priekšā automašīnai.

Vienlaikus tas nozīmē, ka gan sadursmes brīdinājuma sistēma ar automātisko bremzēšanu, gan automātiskā tālo/tuvo gaismu stara aptumšošana, ceļazīmju informācijas funkcija, Driver Alert Control un Lane Departure Warning aktivā joslas saglabāšanas palīg-funkcija nebūs pilnīgi funkcionāla.

Tālāk esošajā tabulā ir norādīti iespējamie ziņojuma parādīšanas cēloņi, kā arī veicamās darbības.

Cēlonis	Rīcība
Vējstikla virsma kameras priekšā ir netīra vai aizsegta ar ledu vai sniegu.	Tīriet netirumus, ledu un sniegu no vējstikla virsmas kameras priekšā.
Bieza migla, spēcīgs lietus vai intensīva snigšana nozīmē, ka kamera nefunkcionē pietiekami labi.	Nedarbojas. Gadījumos, kad kamera nedarbojas spēcīga lietus vai snigšanas laikā.

Cēlonis	Rīcība
Vējstikla virsma kameras priekšā ir notīrīta, taču ziņojums nepazūd.	Uzgaidiet. Kamēr kamera izmēra redzamību, var paiet vairākas minūtes.
Parādījušies netirumi starp vējstikla iekšpusi un kameru.	Lai notīrītu vējstikla iekšpusi kameras priekšā, brauciet uz servisu, ieteicams uz Volvo pilnvarotu servisu.

Saistītā informācija

- Sadursmes brīdinājuma sistēma* (225 lpp.)







07 Vadītāja atbalsts

Sadursmes brīdinājuma sistēma* - simboli un paziņojumi



Sadursmes brīdinājuma sistēma ar automātisko bremzēšanu un velosipēdistu un gājēju

aizsardzību ir paredzēta, lai palīdzētu vadītājam gadījumā, kad pastāv risks sadursmei ar gājēju, velosipēdu vai automašīnas priekšā

esošu transportlīdzekli, kas stāv uz vietas vai brauc tajā pašā virzienā.

Simbols ^A	Paziņojums	Tehniskie parametri
	Collision warning system IZSL.	Sadursmes brīdinājuma sistēma ir izslēgta. Redzams, kad tiek iedarbināts dzinējs. Ziņojums tiek nodzēsts pēc aptuveni 5 sekundēm vai pēc tam, kad vienu reizi ir nospiests OK taustiņš.
	Sadursmes brīd. sist. nav pieejama	Sadursmes brīdinājuma sistēmu nevar aktivēt. Redzams, kad vadītājs mēģina aktivēt funkciju. Ziņojums tiek nodzēsts pēc aptuveni 5 sekundēm vai pēc tam, kad vienu reizi ir nospiests OK taustiņš.
	Aktivēta autom. bremzēšana	Automātiskā bremzēšana bija aktīva. Ziņojumu var nodzēst, vienu reizi nospiežot OK taustiņu.
	Vējistikla sensori bloķ. Sk. rokasgr.	Kameras sensors ir islaicīgi deaktivēts. Parādās, piemēram, ja uz vējistikla ir sniegs, ledus vai netīrumi. <ul style="list-style-type: none"> Notīriet vējistikla virsmu kameras sensora priekšā. Izlasiet informāciju par kameras sensora ierobežojumiem (232 lpp.).



Simbols ^A	Paziņojums	Tehniskie parametri
	Radars bloķ. Sk. rokasgr.	<p>Sadursmes brīdinājuma sistēma ar automātisko bremsēšanas funkciju ir īslaicīgi deaktivēta.</p> <p>Radiolokācijas sensors ir bloķēts, un tas nevar uztvert citus transportlīdzekļus, piem., kad spēcīgs lietus vai šķīdonis ir aizsedzis radiolokācijas sensoru.</p> <p>Izlasiet informāciju par radiolokācijas sensora ierobežojumiem (210 lpp.).</p>
	Sadursmes brīd. Jāveic apkope	<p>Sadursmes brīdinājuma sistēma ar automātisko bremsēšanas funkciju ir pilnībā vai daļēji deaktivēta.</p> <ul style="list-style-type: none"> Ja ziņojums neizzūd, brauciet uz servisu, ieteicams uz Volvo pilnvarotu servisu.

^A Simboli ir shematiski - tie var atšķirties atkarībā no tirgus un automašīnas modeļa.

Saistītā informācija

- Sadursmes brīdinājuma sistēma* (225 lpp.)
- Sadursmes brīdinājuma sistēma* - funkcija (226 lpp.)
- Sadursmes brīdinājuma sistēma* - gājēju uztveršana (228 lpp.)
- Sadursmes brīdinājuma sistēma* – velosipēdistu uztveršana (227 lpp.)
- Sadursmes brīdinājuma sistēma* - darbība (229 lpp.)
- Sadursmes brīdinājuma sistēma* – ierobežojumi (231 lpp.)
- Sadursmes brīdinājuma sistēma* - kamearas sensora ierobežojumi (232 lpp.)



Driver Alert sistēma*

Driver Alert System ir paredzēta, lai palīdzētu vadītājiem, kuriem pasliktinās vadīšanas spējas vai kuri nejauši ir pārkāpuši braukšanas joslu, pa kuru tie pirms tam brauca.

Driver Alert System sastāv no atšķirīgām funkcijām, kuras var ieslēgt gan reizē, gan atsevišķi:

- Driver Alert vadība - DAC (237 lpp.).
- Joslas saglabāšanas palīgfunckija - LDW (239 lpp.).

Ieslēgtā funkcija tiek iestatīta gatavības režīmā un netiek aktivēta automātiski, līdz ātrums pārsniedz 65 km/h.

Funkcija tiek deaktivēta atkal, kad ātrums samazinās zem 60 km/h.

Abas funkcijas izmanto kameru, kuras darbība ir atkarīga no braucamās joslas malu marķējuma katrā malā.

BRĪDINĀJUMS

Driver Alert System nedarbojas visās situācijās, taču tam ir tikai palīglīdzekļa funkcija.

Vadītājs vienmēr ir atbildīgs par drošu automašīnas vadīšanu.

Saistītā informācija

- Driver Alert Control (DAC)* (236 lpp.)
- Brīdinājums par izbraukšanu no joslas (LDW)* (239 lpp.)

Driver Alert Control (DAC)*

DAC funkcija ir paredzēta, lai piesaistītu vadītāja uzmanību, kad viņš/viņa sāk braukt nevienmērīgāk, piemēram, ja viņš/viņa kļūst izkļaidīgs vai miegains.

DAC uzdevums ir uztvert lēnu braukšanas spēju pasliktināšanos, un tā galvenokārt ir paredzēta izmantošanai, braucot pa maģistrālajiem ceļiem. Funkcija nav paredzēta pilsētas satiksmei.

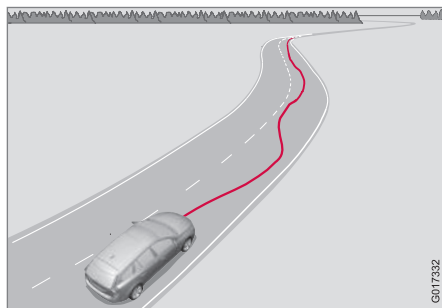

Kamera uztver malu marķējumus, kas uzkrāso tu brauktuves, un salīdzina ceļa daļu ar vadītāja stūrēšanas kustībām. Vadītājs tiek brīdināts, ja transportlīdzeklis vienmērīgi neseko brauktuves marķējumam.

Dažkārt braukšanas spējas nav ietekmētas, neskatoties uz to, ka vadītājs ir noguris. Šādā gadījumā vadītājs netiek brīdināts. Tādēļ neatkarīgi no tā, vai DAC brīdina vai ne, vienmēr ir

svarīgi apstāties un paņemt pārtraukumu, ja manāmas jebkādas vadītāja noguruma pazīmes.

PIEZĪME

Šo funkciju nedrīkst lietot, lai paildzinātu braukšanas laiku. Vienmēr iepļānojiēt regulārus pārtraukumus un kārtīgi atpūties.

Ierobežojums

Dažkārt sistēma var brīdināt, neraugoties uz to, ka braukšanas spējas nav pasliktinājušās, piemēram:

- spēcīga sānu vēja gadījumā
- nelīdzenas ceļa virsmas gadījumā.

PIEZĪME

Kameras sensoram ir noteikti ierobežojumi (232 lpp.).

Saistītā informācija

- Driver Alert sistēma* (236 lpp.)
- Driver Alert Control (DAC)* - darbība (237 lpp.)
- Driver Alert Control (DAC)* - simboli un paziņojumi (238 lpp.)



Driver Alert Control (DAC)* - darbība

Iestatījumus var veikt viduskonsoles displeja ekrānā un tā izvēlņu sistēmā.

Ieslēgts/izslēgts

Izvēlņu sistēmā **MY CAR** (114 lpp.) funkcijai Driver Alert var iestatīt gaidīšanas režīmu:

- Atzīmēta izvēles rūtiņa – funkcija aktīvizēta.
- Neatzīmēta izvēles rūtiņa – funkcija ir deaktivizēta.

Funkcijas

Driver Alert tiek aktivēta, kad ātrums pārsniedz 65 km/h un paliek aktīva tik ilgi, kamēr ātrums ir lielāks par 60 km/h.



Ja automašīna tiek vadīta nekontrolēti, vadītājs tiek brīdināts ar skaņas signālu un teksta paziņojumu **Driver Alert Laiks atpūtai** - kombinētajā instrumentu panelī vienlaikus izgaismojas saistītais simbols. Brīdinājums tiek atkārtots pēc laika, ja braukšanas spējas neuzlabojas.

Brīdinājuma simbolu var izslēgt.

- Nospiediet kreisās puses svirslēdža taustiņu **OK**.



BRĪDINĀJUMS

Skaņas signāls jāuztver ļoti nopietni, jo miegains šoferis bieži vien pats neapzinās savu stāvokli.

Ja atskan skaņas signāls vai jūtaties noguris, apturiet automobili drošā veidā pēc iespējas drīzāk un atpūties.

Pētījumi liecina, ka braukt nogurušam ir tikpat bīstami, cik braukt reibumā.

Saistītā informācija

- Driver Alert sistēma* (236 lpp.)
- Driver Alert Control (DAC)* (236 lpp.)





07 Vadītāja atbalsts

Driver Alert Control (DAC)* - simboli un paziņojumi

DAC (236 lpp.) var dažādās situācijās parādīt simbolus un teksta paziņojumus kombinētajā

instrumentu panelī vai viduskonsoles rādījumu ekrānā.

Tālāk ir sniegti daži piemēri:

Simbols ^A	Paziņojums	Tehniskie parametri
	Driver Alert Laiks atpūtai	Transportlīdzeklis ir vadīts nevienmērīgi - vadītājs tiek brīdināts, izmantojot skaņas signālu un tekstu.
	Vējstikla sensori bloķ. Sk. rokasgr.	Kameras sensors ir īslaicīgi deaktivēts. Parādās, piemēram, ja uz vējstikla ir sniegs, ledus vai netīrumi. <ul style="list-style-type: none"> Notīriet vējstikla virsmu kameras sensora priekšā. Izlasiet informāciju par kameras sensora ierobežojumiem (232 lpp.).
	Driver Alert sist. Jāveic apkope	Sistēma ir atvienota. <ul style="list-style-type: none"> Ja ziņojums neizzūd, brauciet uz servisu, ieteicams uz Volvo pilnvarotu servisu.

^A Simboli ir shematiski - tie var atšķirties atkarībā no tirgus un automašīnas modeļa.

Saistītā informācija

- Driver Alert sistēma* (236 lpp.)
- Driver Alert Control (DAC)* (236 lpp.)
- Driver Alert Control (DAC)* - darbība (237 lpp.)

* Papildaprīkojums/piederums; lai iegūtu plašāku informāciju, skatīt nodaļu "Ievads".



Brīdinājums par izbraukšanu no joslas (LDW)*

Brīdinājums par izbraukšanu no joslas ir viena no Driver Alert System funkcijām – reizēm to dēvē arī par LDW (Lane Departure Warning).

Šo funkciju ir paredzēts izmantot uz automaģistrālēm un līdzīgiem svarīgās nozīmes ceļiem, lai noteiktās situācijās samazinātu risku automašīnai nejauši izbraukt no savas joslas.

LDW darbības princips

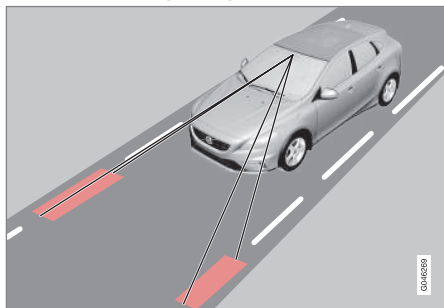

(Attēls ir shematisks – tas nav attiecināms uz konkrētu modeli.)

LDW sastāv no kameras, kas uztver uz brauktuves uzkrāsotās sānu līnijas.

Ja transportlīdzeklis bez iemesla šķērso brauktuves kreisās vai labās puses sānu līnijas vadītājs tiek brīdināts, izmantojot skaņas signālu.

PIEZĪME

Katru reizi, kad riteņi šķērso līniju, vadītājs tiek brīdināts tikai vienreiz. Tādēļ skaņas signāls nav dzirdams laikā, kad līnija atrodas starp automašīnas riteņiem.

BRĪDINĀJUMS

LDW ir tikai vadītāja palīgīdzeklis, un tā neieslēdzas visās braukšanas situācijās vai jebkādos laika un ceļa apstākļos.

Vadītājs vienmēr ir atbildīgs par drošu automašīnas vadīšanu un spēkā esošo likumu un ceļu satiksmes noteikumu ieviešanu.

Saistītā informācija

- Driver Alert sistēma* (236 lpp.)
- Brīdinājums par izbraukšanu no joslas (LDW) – ierobežojumi (241 lpp.)
- Brīdinājums par izbraukšanu no joslas (LDW) - funkcija (239 lpp.)
- Brīdinājums par izbraukšanu no joslas (LDW) – darbība (240 lpp.)
- Brīdinājums par izbraukšanu no joslas (LDW) - simboli un paziņojumi (242 lpp.)

Brīdinājums par izbraukšanu no joslas (LDW) - funkcija

Brīdinājumam par izbraukšanu no joslas var veikt dažus iestatījumus.

Ieslēgts/Izslēgts



LDW ieslēdz un izslēdz ar pogu viduskonsolē. Kad funkcija ir ieslēgta, izgaismojas pogas indikatorlampiņa.

Šī funkcija tiek dažādās situācijās papildināta ar kombinētajā instrumentu panelī attēlotiem viegli saprotamiem attēliem.

Personīgie režīmi

Iestatījumus var veikt viduskonsoles ekrānā, izmantojot izvēļņu sistēmu **MY CAR**. Izvēļņu sistēmas aprakstu skatiet MY CAR (114 lpp.).

Izvēlieties kādu no šīm opcijām:

- **On at startup** - ikreiz iedarbinot dzinēju, šai funkcijai tiek ieslēgts gaidīšanas



07 Vadītāja atbalsts



režims. Pretējā gadījumā, iedarbinot dzi-
nēju, tiek iegūtas tās pašas vērtības.

- **Increased sensitivity** – pieaug jutība, signalizācija tiek ieslēgta ātrāk, un to ietekmē mazāk ierobežojumu.

Saistītā informācija

- Brīdinājums par izbraukšanu no joslas (LDW)* (239 lpp.)
- Brīdinājums par izbraukšanu no joslas (LDW) – ierobežojumi (241 lpp.)
- Brīdinājums par izbraukšanu no joslas (LDW) – darbība (240 lpp.)
- Brīdinājums par izbraukšanu no joslas (LDW) - simboli un paziņojumi (242 lpp.)

Brīdinājums par izbraukšanu no joslas (LDW) – darbība

LDW tiek dažādās situācijās papildināta ar kombinētajā instrumentu panelī attēlotiem viegli saprotamiem attēliem. Tālāk ir sniegti daži piemēri:



LDW funkcijas sānu līnijas (attēlā apzīmētas sarkanā krāsā).

- LDW simbolam ir BALTAS sānu līnijas - funkcija ir aktīva un uztver/"redz" vienu sānu līniju vai abas.
- LDW simbolam ir PELĒKAS sānu līnijas - funkcija ir aktīva, bet neuztver ne kreisās, ne labās puses līniju.

vai

- LDW simbolam ir PELĒKAS sānu līnijas - funkcija atrodas gaidīšanas režīmā, jo ātrums ir zemāks par 65 km/h.
- LDW simbolam nav sānu līniju - funkcija ir deaktivizēta.

Saistītā informācija

- Brīdinājums par izbraukšanu no joslas (LDW)* (239 lpp.)
- Brīdinājums par izbraukšanu no joslas (LDW) – ierobežojumi (241 lpp.)
- Brīdinājums par izbraukšanu no joslas (LDW) - funkcija (239 lpp.)
- Brīdinājums par izbraukšanu no joslas (LDW) - simboli un paziņojumi (242 lpp.)



Brīdinājums par izbraukšanu no joslas (LDW) – ierobežojumi

Joslas saglabāšanas palīgfunkcijas kameras sensora darbība ir ierobežota līdzīgi kā cilvēka acs darbība.

Lai iegūtu plašāku informāciju, izlasiet par kameras sensora ierobežojumiem (232 lpp.).

i PIEZĪME

Dažās situācijās LDW nesniedz brīdinājumus, piemēram:

- Ir ieslēgti pagrieziena rādītāji
- Vadītāja kāja atrodas uz bremžu pedāļa²¹
- Tiek ātri nospiests gāzes pedālis²¹
- Tiek veiktas straujas stūres kustības²¹
- Tiek veikts tik ass pagrieziens, ka automašīna apgāžas.

Saistītā informācija

- Brīdinājums par izbraukšanu no joslas (LDW)* (239 lpp.)
- Brīdinājums par izbraukšanu no joslas (LDW) - funkcija (239 lpp.)
- Brīdinājums par izbraukšanu no joslas (LDW) – darbība (240 lpp.)
- Brīdinājums par izbraukšanu no joslas (LDW) - simboli un paziņojumi (242 lpp.)

²¹ Ja ir atlasīts "Increased sensitivity", joprojām tiek sniegts brīdinājums, skatiet Brīdinājums par izbraukšanu no joslas (LDW) - funkcija (239 lpp.).





07 Vadītāja atbalsts

Brīdinājums par izbraukšanu no joslas (LDW) - simboli un paziņojumi

Situācijās, kad nav ieslēgta LDW funkcija, kombinētajā instrumentu panelī var tikt attē-

lots simbols kopā ar paskaidrojošu paziņojumu - ja ir sniegti ieteikumi, ievērojiet tos.

Paziņojumu piemēri:

Simbols ^A	Paziņojums	Tehniskie parametri
	Lane Departure Warning IESL./Lane Departure Warning IZSL.	Funkcija tiek ieslēgta/izslēgta. Parādās ieslēdzot/izslēdzot. Teksts pazūd pēc aptuveni 5 sekundēm.
	Vējistikla sensori bloķ. Sk. rokasgr.	Kameras sensors ir īslaicīgi deaktivēts. Parādās, piemēram, ja uz vējistikla ir sniegs, ledus vai netīrumi. <ul style="list-style-type: none"> Notīriet vējistikla virsmu kameras sensora priekšā. Izlasiet informāciju par kameras sensora ierobežojumiem (232 lpp.).
	Driver Alert sist. Jāveic apkope	Sistēma ir atvienota. <ul style="list-style-type: none"> Ja ziņojums neizzūd, brauciet uz servisu, ieteicams uz Volvo pilnvarotu servisu.

A Simboli ir shematiski - tie var atšķirties atkarībā no tirgus un automašīnas modeļa.

Saistītā informācija

- Brīdinājums par izbraukšanu no joslas (LDW)* (239 lpp.)

* Papildaprīkojums/piederums; lai iegūtu plašāku informāciju, skatīt nodaļu "Ievads".



Stāvvietā novietošanas sistēma*

Automatizētas novietošanas sensors tiek izmantots, lai palīdzētu mašīnu novietot stāvvietā. Skaņas signāls, kā arī simboli viduskonsoles displejā norāda attālumu līdz uztvertajam šķērslim.

Automatizētas novietošanas sensora skaņas limeni var noregulēt akustiskā signāla laikā, izmantojot viduskonsoles slēdzi **VOL**. Skaņas limeni var regulēt arī audio iestatījumu izvēlnē, kuru var atvērt, nospiežot **SOUND**, vai automašīnas izvēlni sistēmu (114 lpp.) **MY CAR**²².

Stāvvietā novietošanas sistēma ir pieejama divos variantos:

- Tikai aizmugurējā
- Priekšējā un aizmugurējā.

PIEZĪME

Kad vilkšanas iekārta ir konfigurēta ar automašīnas elektrosistēmu, vilkšanas iekārtas izvirkums tiek ņemts vērā, funkcijai aprēķinot stāvvietas izmērus.



BRĪDINĀJUMS

- Auto novietošanas palīgsistēma nemazina vadītāja atbildību auto novietošanas laikā.
- Sensoriem ir aklās zonas, kurā tie neuztver šķēršļus.
- Uzmanieties, piemēram, no automobiļa tuvumā esošiem cilvēkiem vai dzīvniekiem.

Saistītā informācija

- Stāvvietā novietošanas sistēma* - sensoru tīrīšana (246 lpp.)
- Stāvvietā novietošanas sistēma* - funkcija (243 lpp.)
- Stāvvietā novietošanas sistēma* - priekšējā (245 lpp.)
- Stāvvietā novietošanas sistēma* - kļūmju rādīšana (246 lpp.)
- Stāvvietā novietošanas sistēma* - aizmugurējā (244 lpp.)
- Stāvvietā novietošanas kamera* (247 lpp.)

Stāvvietā novietošanas sistēma* - funkcija

Iedarbinot dzinēju, automatizētas novietošanas sensoru sistēma tiek aktivizēta automātiski – izgaismojas slēdža ieslēgšanas/izslēgšanas lampiņa. Ja stāvvietā novietošanas sistēmu izslēdz ar taustiņu, lampiņa nodziest.



Automatizētas novietošanas sensoru un CTA sensoru ieslēgšana/izslēgšana*.

Ja automašīna ir aprīkota ar CTA (253 lpp.), vienu reizi iemirgojas BLIS (251 lpp.) indikatora lampiņas un pēc tam automatizētas novietošanas sensorus var aktivizēt ar taustiņu.

²² Atkarībā no audio un multivides sistēmas.

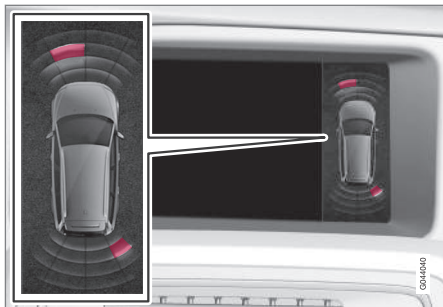

Displeja ekrāna skats - parāda šķērslī priekšpusē, pa kreisi un aizmugurē, pa labi.

Viduskonsoles displejs parāda pārskatu par automobiļa un uztvertā šķēršļa attiecību.

Iezīmētie lauki parāda, kurš(-i) no četriem sensoriem uztvēris(-uši) šķērslī. Jo tuvāk automobiļa simbolam ir izvēlētais sektors, jo īsāks attālums starp automobili un uztverto šķērslī.

Jo īsāks attālums līdz šķērslim automobiļa priekšā vai aizmugurē, jo palielinās signāla biežums. Citas audiosistēmas skaņas tiek aplūsinātas automātiski.

Ja attālums nepārsniedz 30 cm, skaņas signāls ir vienmērīgs un aktīvais sensora lauks, kas atrodas vistuvāk automobilim, ir aizpildīts. Ja uztvertais šķērslis ir nemainīgas skaņas attālumā gan automobiļa priekšā, gan aizmugurē, tad skaņa skanēs pārmaiņus no skaļruņiem.

! SVARĪGI

Priekšmeti, piemēram, ķēdes, tievi, spidīgi ceļu stabiņi vai zemas barjeras var atrasties "signāla ēnā", un tādā gadījumā sensori tos neuztver - pulsējošais signāls var negaidīti pārtrūkt tā vietā, lai sāktu skanēt nepārtrauktus signāls.

Sensori nevar uztvert augstus priekšmetus, piemēram, izvīzītus kravas ielādēšanas dokus.

- Tādās situācijās esiet īpaši piesardzīgs un manevrējiet/pārvietojiet automašīnu īpaši lēni vai pārtrauciet pašreizējo automašīnas novietošanu stāvvietā - var rasties augsts risks sabojāt citus transportlīdzekļus vai citus priekšmetus, jo sensori īslaicīgi nespēj darboties optimāli.

Saistītā informācija

- Stāvvietā novietošanas sistēma* (243 lpp.)
- Stāvvietā novietošanas sistēma* - sensoru tīrīšana (246 lpp.)
- Stāvvietā novietošanas sistēma* - priekšējā (245 lpp.)
- Stāvvietā novietošanas sistēma* - kļūmju rādīšana (246 lpp.)
- Stāvvietā novietošanas sistēma* - aizmugurējā (244 lpp.)
- Stāvvietā novietošanas kamera* (247 lpp.)

Stāvvietā novietošanas sistēma* - aizmugurējā

Automašīnas novietošanas sensors tiek izmantots, lai palīdzētu mašīnu novietot stāvvietā. Skaņas signāls, kā arī simboli viduskonsoles displejā norāda attālumu līdz uztvertajam šķērslim.

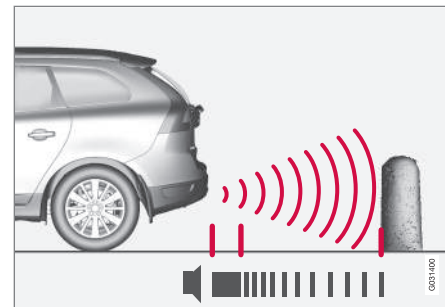

Uztveršanas zona automobiļa aizmugurē ir apmēram 1,5 metri. Skaņas signāls, kas brīdina par šķēršļiem automobiļa aizmugurē, atskan no viena aizmugurējā skaļruņa.

Aizmugurējā stāvvietā novietošanas sistēma tiek aktivēta, ieslēdzot atpakaļgaitas pārnesumu.

Braucot atpakaļgaitā, piemēram, ar vilkšanas iekārtai pievienotu piekabi, aizmugures automašīnas novietošanas sensori tiek automātiski izslēgti - pretējā gadījumā sensori reaģētu uz piekabi.

**i** **PIEZĪME**

Braucot atpakaļgaitā ar, piemēram, piekabi vai uz vilkšanas ierīces piestiprinātu velosipēdu turētāju (bez Volvo oriģinālā piekabes vadojuma), iespējams, nāksies manuāli izslēgt automašīnas novietošanas sensorus, lai tie nereaģētu uz piekabi vai turētāju.

Saistītā informācija

- Stāvvietā novietošanas sistēma* (243 lpp.)
- Stāvvietā novietošanas sistēma* - sensoru tīrīšana (246 lpp.)
- Stāvvietā novietošanas sistēma* - funkcija (243 lpp.)
- Stāvvietā novietošanas sistēma* - priekšējā (245 lpp.)
- Stāvvietā novietošanas sistēma* - kļūmju rādīšana (246 lpp.)
- Stāvvietā novietošanas kamera* (247 lpp.)

Stāvvietā novietošanas sistēma* - priekšējā

Automatizētais novietošanas sensors tiek izmantots, lai palīdzētu mašīnu novietot stāvvietā. Skaņas signāls, kā arī simboli viduskonsoles displejā norāda attālumu līdz uztvertajam šķērslim.

Iedarbinot dzinēju, stāvvietā novietošanas sistēma tiek aktivizēta automātiski - iedegas slēdža ieslēgšanas/izslēgšanas lampiņa. Ja stāvvietā novietošanas sistēmu izslēdz ar taustiņu, lampiņa nodziest.

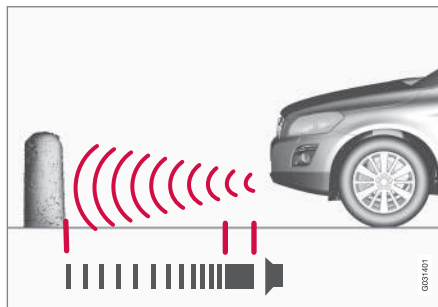

Uztveršanas zona automobiļa priekšpusē ir apmēram 0,8 metri. Skaņas signāls, kas brīdina par šķēršļiem automobiļa priekšpusē, atskan no viena priekšējā skaļruņa.

Priekšējā stāvvietā novietošanas palīgsistēma ir aktīva, braucot ar ātrumu, kas nepārsniedz aptuveni 10 km/h. Taustiņā esošā lampiņa

izgaismojas, norādot, ka sistēma ir aktīva. Kad ātrums ir mazāks par 10 km/h, sistēma tiek aktivēta no jauna.

i **PIEZĪME**

Ja automašīnai ar automātisko pārnēsma-kārbu tiek ieslēgta stāvbremze vai ir ieslēgts **P** režīms, priekšējais automašīnas novietošanas sensors tiek deaktivēts.

! **SVARĪGI**

Ja ir uzstādīti papildu lukturi: Atcerieties, ka tie nedrīkst aizklāt sensorus, pretējā gadījumā papildu lukturi var tikt uztverti kā šķēršļi.

Saistītā informācija

- Stāvvietā novietošanas sistēma* (243 lpp.)
- Stāvvietā novietošanas sistēma* - sensoru tīrīšana (246 lpp.)
- Stāvvietā novietošanas sistēma* - funkcija (243 lpp.)
- Stāvvietā novietošanas sistēma* - kļūmju rādīšana (246 lpp.)
- Stāvvietā novietošanas sistēma* - aizmugurējā (244 lpp.)
- Stāvvietā novietošanas kamera* (247 lpp.)



Stāvvietā novietošanas sistēma* - kļūmju rādīšana

Automašīnas novietošanas sensors tiek izmantots, lai palīdzētu mašīnu novietot stāvvietā. Skaņas signāls, kā arī simboli viduskonsoles displejā norāda attālumu līdz uztvertajam šķērslim.

 Ja kombinētā instrumentu panelā informācijas simbols izgaismojas ar nemainīgu spilgtumu un ir redzams teksta paziņojums **Novietošanas sistēmai jāveic apkope**, tad stāvvietā novietošanas sensori ir deaktivizēti.

SVARĪGI

Noteiktos apstākļos stāvvietā novietošanas palīgsistēma var raidīt nepareizus brīdinājuma signālus, kurus izraisa ārēji skaņas avoti un kas izstaro tādas pašas ultraskaņas frekvences, ar kādām darbojas sistēma.

Šādu avotu piemēri ir signāлтаures, slapjas riepas uz asfalta, pneimatiskās bremzes, motociklu izplūdes gāzu radītie trokšņi u.c.

- Stāvvietā novietošanas sistēma* - priekšējā (245 lpp.)
- Stāvvietā novietošanas sistēma* - aizmugurējā (244 lpp.)
- Stāvvietā novietošanas kamera* (247 lpp.)

Stāvvietā novietošanas sistēma* - sensoru tīrīšana

Automašīnas novietošanas sensors tiek izmantots, lai palīdzētu mašīnu novietot stāvvietā. Skaņas signāls, kā arī simboli viduskonsoles displejā norāda attālumu līdz uztvertajam šķērslim.

Lai sensori pienācīgi funkcionētu, tie regulāri jātīra. Tīriet tos ar ūdeni un autošampūnu.

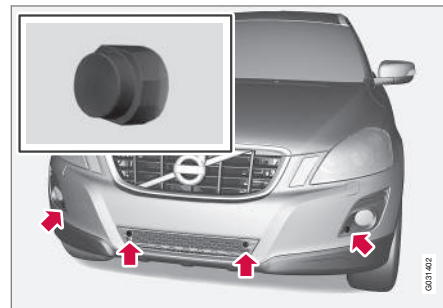

Sensoru atrašanās vieta, priekšspuse.

Saistītā informācija

- Stāvvietā novietošanas sistēma* (243 lpp.)
- Stāvvietā novietošanas sistēma* - sensoru tīrīšana (246 lpp.)
- Stāvvietā novietošanas sistēma* - funkcija (243 lpp.)

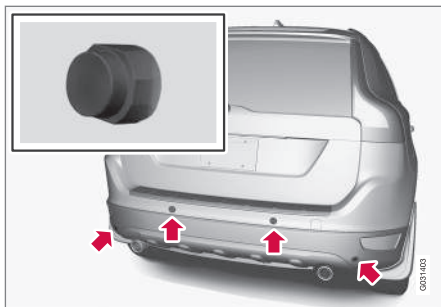

Sensoru atrašanās vieta, aizmugure.

i PIEZĪME

Ja sensorus klāj netīrumi, ledus un sniegs, tie var izraisīt nepareizus brīdinājuma signālus.

Saistītā informācija

- Stāvvietā novietošanas sistēma* (243 lpp.)
- Stāvvietā novietošanas sistēma* - funkcija (243 lpp.)
- Stāvvietā novietošanas sistēma* - priekšējā (245 lpp.)
- Stāvvietā novietošanas sistēma* - kļūmju rādīšana (246 lpp.)
- Stāvvietā novietošanas sistēma* - aizmugurējā (244 lpp.)
- Stāvvietā novietošanas kamera* (247 lpp.)

Stāvvietā novietošanas kamera*

Stāvvietā novietošanas kamera ir palīgsistēma, kas tiek aktivizēta, ieslēdzot atpakaļgaitu.

Kameras attēls ir redzams viduskonsoles ekrānā.

i PIEZĪME

Kad vilkšanas iekārta ir konfigurēta ar automašīnas elektrosistēmu, vilkšanas iekārtas izvirzījums tiek ņemts vērā, funkcijai aprēķinot stāvvietas izmērus.

! BRĪDINĀJUMS

- Novietošanas stāvvietā kamera tiek izmantota kā palīglīdzeklis. Tā nenosaka automašīnām atbildību, braucot atpakaļgaitā.
- Kamerai ir "aklā zona", kurā nevar atklāt šķēršļus.
- Uzmaniet cilvēkus un dzīvniekus, kas atrodas automašīnā tuvumā.

Funkcijas un darbība

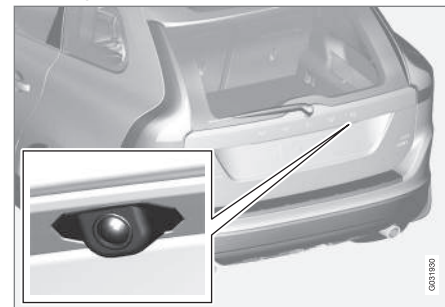

Kameras atrašanās vieta blakus atvēršanas rokturim.

Kamera parāda to, kas atrodas aiz automašīnā, kā arī to, kas parādās no sāniem.

Kamera parāda platu zonu aiz automašīnā, kā arī daļu bufera un vilkšanas iekārtas, ja tāda uzstādīta.

Ekrānā redzami objekti var šķīst nedaudz sasvērušies, tas ir normāli.

i PIEZĪME

Objekti displeja ekrānā var atrasties automašīnā tuvāk, nekā tie šķiet redzami ekrānā.

Ja ir aktīvs cits skats, stāvvietā novietošanas kamerai tiek automātiski dota priekšroka, un tās attēls parādās ekrānā.

* Papildaprīkojums/piederums; lai iegūtu plašāku informāciju, skatīt nodaļu "Ievads".



Ieslēdzot atpakaļgaitu, grafiski tiek attēlotas divas nepārtrauktas līnijas, kas ilustrē vietu, kur atrodas automašīnas aizmugurējie riteņi attiecībā pret pašreizējo stūres leņķi. Tas atvieglo paralēlo auto novietošanu un braukšanu atpakaļgaitā šaurās vietās, kā arī piekabes vilkšanu. Automašīnas aptuvenie ārējie izmēri tiek apzīmēti ar pārtrauktām līnijām. Kontroles līnijas var deaktivizēt - skatiet sadaļu Iestatījumi (250 lpp.).

Ja automašīna ir aprīkota arī ar automašīnas novietošanas sensoriem (243 lpp.)*, to informācija tiek grafiski attēlota kā krāsaini laukumi, lai ilustrētu attālumu līdz uztvertajiem šķēršļiem. Skatiet sadaļu "Automašīnas ar atpakaļgaitas sensoriem" tālāk.

Kamera ir aktīva apmēram 5 sekundes pēc atpakaļgaitas izslēgšanas vai līdz brīdim, kad automašīnas ātrums pārsniedz 10 km/h, braucot uz priekšu, vai 35 km/h, braucot atpakaļgaitā.

Apgaismojuma apstākļi

Kameras attēls tiek regulēts automātiski, ņemot vērā āra apgaismojuma apstākļus. Šī iemesla dēļ nedaudz var mainīties attēla spilgtums un kvalitāte. Vāja apgaismojuma apstākļos attēla kvalitāte var nedaudz pasliktināties.

PIEZĪME

Uzturiet kameras lēcas tīras no netīrumiem, sniega un ledus, lai nodrošinātu to optimālu darbību. Tas ir sevišķi svarīgi sliktā apgaismojumā.

Kontroles līnijas

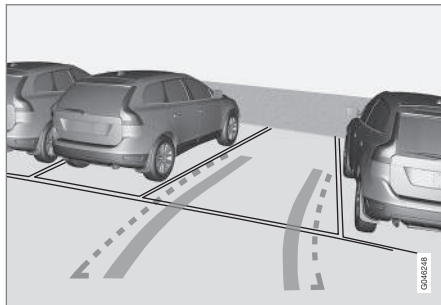

Piemēri tam, kā vadītājam tiek attēlotas kontroles līnijas.

Līnijas uz ekrāna tiek projicētas, it kā tās būtu zemes līmenī automašīnas aizmugurē, un tās ir tieši saistītas ar stūres kustībām, kas parāda vadītājam ceļu, kādu veiks automašīna tad, ja tā veic pagriezienu.

PIEZĪME

- Braucot atpakaļgaitā ar piekabi, kas automobilim nav pievienota elektroniski, displejā redzamās līnijas rāda **automobiļa**, nevis piekabes maršrutu.
- Ekrāns līnijas nerāda, ja piekabe ir elektroniski pievienota automobiļa elektrosistēmai.
- Automobiļa novietošanas kamera tiek automātiski deaktivēta, ja, braucot ar piekabi, izmantojat oriģinālo Volvo piekabes vadu.

SVARĪGI

Paturiet prātā, ka ekrānā ir redzama tikai zona aiz automobiļa - veicot manevrēšanu braukšanas atpakaļgaitā laikā, pievērsiet uzmanību tam, kas notiek automobiļa sānos un priekšpusē.



Robežlīnijas

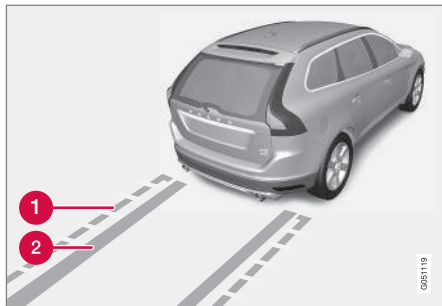

Sistēmas dažādās līnijas.

- 1 Robežlīnija, brīvā atpakaļgaitas zona
- 2 "Riteņu sliedes"

Pārtrauktā līnija (1) apzīmē zonu līdz apmēram 1,5 m no bufera aizmugures. Tā arī ir pielaide tādām visvairāk izvirzītākajām automašīnas daļām kā sānu spoguļiem un buferu stūriem - arī veicot pagriešanos.

Platās "riteņu sliedes" (2) starp sānu līnijām norāda, kur atradīsies automobiļa riteņi, un šajā ceļā var pārsniegt apmēram 3,2 m no bufera aizmugures līdz šķērslim.

Automašīnas ar atpakaļgaitas sensoriem*

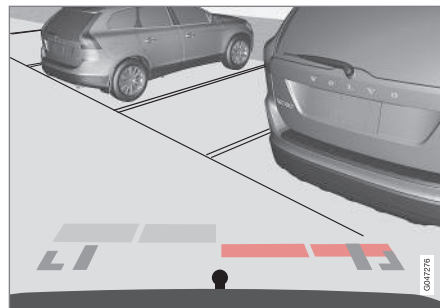

Iekrāsotās zonas (x 4, viena katram sensoram) norāda attālumu.

Ja automašīna ir aprīkota arī automašīnas novietošanas sensoriem (243 lpp.), attālums katram sensoram, kas reģistrē šķērslī, tiek rādīts ar krāsainiem laukumiem.

Zonu krāsas mainās, samazinoties attālumam līdz šķērslim - no gaiši dzeltenas līdz dzeltenai, oranžai un sarkanai.

Krāsa / krāsojums	Attālums (metros)
Gaiši dzeltena	0,7–1,5
Dzeltena	0,5–0,7
Oranžs	0,3–0,5
Sarkans	0–0,3

Saistītā informācija

- Stāvvietā novietošanas kamera - iestatiījumi (250 lpp.)
- Stāvvietā novietošanas kamera - ierobežojumi (251 lpp.)
- Stāvvietā novietošanas sistēma* (243 lpp.)

* Papildaprīkojums/piederums; lai iegūtu plašāku informāciju, skatīt nodaļu "Ievads".



Stāvvietā novietošanas kamera - iestatījumi

Izslēgtās kameras aktivizēšana

Ja, ieslēdzot atpakaļgaitas pārnesumu, kameras funkcija ir izslēgta, tā tiek aktivizēta šādi:

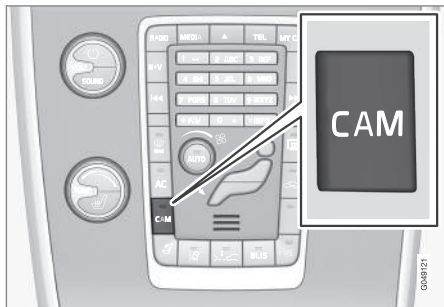

- Nospiediet **CAM** - ekrānā tiek parādīts pašreizējais kameras skats.

Iestatījumu maiņa

Noklusējuma iestatījums nosaka, ka kamera tiek aktivizēta, ieslēdzot atpakaļgaitu.

Stāvvietā novietošanas kameras iestatījumus var mainīt, kad ekrānā ir redzams kameras skats:

1. Kad ir redzams kameras skats, nospiediet **OK/MENU** - ekrānā tiek parādīta izvēlne ar vairākām opcijām.
2. Pagrieziet, lai sasniegtu vajadzīgo opciju, izmantojot **TUNE**.

3. Iezīmējiet opciju, vienreiz nospiežot **OK/MENU**, un dodieties ārā, nospiežot **EXIT**.

Vilkšanas iekārta

Kamera var būt noderīga arī, velkot aiz automobiļa piekabi. Vilkšanas iekārtas prognozētās "trajektorijas" kontroles līnijas uz piekabes pusi var parādīt ekrānā - tieši tāpat kā "riteņu sliedēm".

Var izvēlēties rādīt "riteņu sliedes" vai vilkšanas iekārtas trajektoriju - abas opcijas nevar rādīt vienlaicīgi.

1. Kad ir redzams kameras skats, nospiediet **OK/MENU**.
2. Pagrieziet, lai sasniegtu **Tow bar trajectory guide line** opciju, izmantojot **TUNE**.
3. Iezīmējiet opciju, vienreiz nospiežot **OK/MENU**, un dodieties ārā, nospiežot **EXIT**.

Tuvināšana

Ja nepieciešama precīza manevrēšana, kameras skatu var pietuvināt:

- Nospiediet **CAM** vai pagrieziet **TUNE** - vēlreiz nospiežot/pagriezot, tiek atjaunots parastais skats.

Ja ir pieejamas papildu opcijas, tās ir izkārtotas aplī - nospiediet/pagrieziet, līdz tiek parādīts vēlamais kameras skats.

Automātiska tuvināšana

Automašīnās, kas aprīkotas ar automašīnas novietošanas sensoru (243 lpp.) un vilkšanas

iekārtu, **Automatic zoom** ir pieejams kā kameras izvēlnes opcija. Kad šī opcija ir aktivizēta, kamera automātiski tuvina vilkšanas iekārtu, kad automašīna tuvojas priekšmetam/piekabei.

Informāciju par izvēlnju opciju aktivizēšanu skatiet sadaļā "Iestatījumu maiņa" iepriekš.

Saistītā informācija

- Stāvvietā novietošanas kamera* (247 lpp.)
- Stāvvietā novietošanas sistēma* (243 lpp.)



Stāvvietā novietošanas kamera - ierobežojumi

PIEĪME

Velosipēdu turētājs vai citi piederumi, kas ir uzmontēti automobiļa aizmugurē, var aizsegēt kameras skatu.

Jāpatur prātā

Pievērsiet uzmanību tam, ka pat gadījumā, ja tikai šķiet, ka ir aizšķērsota neliela attēla daļa, no skata var būt paslēpts relatīvi liels sektors. Šķēršļi tāpēc var tikt neatklāti, kamēr tie nav pietiekami tuvu automobilim.

- Uzturiet kameras objektīvu brīvu no netīrumiem, ledus un sniega.
- Regulāri tīriet kameras objektīvu ar remdenu ūdeni un autošampūnu - uzmanieties, lai nesaskrāpētu objektīvu.

Saistītā informācija

- Stāvvietā novietošanas kamera* (247 lpp.)
- Stāvvietā novietošanas kamera - iestatījumi (250 lpp.)
- Stāvvietā novietošanas sistēma* (243 lpp.)

BLIS*

BLIS (Blind Spot Information System) ir funkcija, kuras mērķis ir palīdzēt vadītājam intensīvā satiksmē uz ceļiem ar vairākām joslām vienā virzienā.

BLIS ir vadītāja palīgīdzeklis, kura mērķis ir brīdināt par:

- transportlīdzekļiem automašīnas "aklajā zonā";
- transportlīdzekļiem, kas automašīnai strauji tuvojas pa blakus esošo kreiso un labo joslū.

BLIS funkcija CTA (253 lpp.) (Cross Traffic Alert) ir vadītāja palīgīdzeklis, kura mērķis ir brīdināt par:

- ceļu šķērsojošiem transportlīdzekļiem situācijās, kad automašīna brauc atpakaļgaitā.

BRĪDINĀJUMS

BLIS ir palīgsistēma, un tā nedarbojas visās situācijās.

BLIS neaizstāj drošu braukšanas stilu, kā arī atpakaļskata un sānu spoguļu lietošanu.

BLIS nekādā gadījumā neaizstāj vadītāja atbildību un uzmanību - vadītājs ir vienmēr atbildīgs par joslū maiņu drošā veidā.

Pārskats

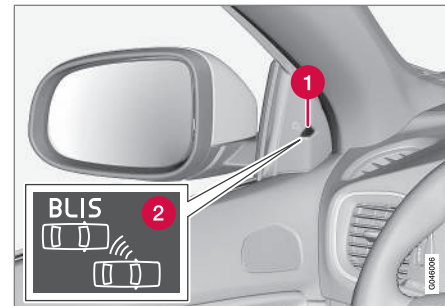

BLIS lampiņas atrašanās vieta²³.

- 1 Indikatora lampā
- 2 BLIS simbols

PIEĪME

Lampiņa iedegas tajā automašīnas pusē, kurā sistēma ir uztvērusi transportlīdzekli. Ja automašīna vienlaikus tiek apdzīta no abām pusēm, iedegas abas lampiņas.

Apkope

BLIS funkcijas sensori atrodas aizmugurējā spārna/trieciensietņa iekšpusē visos automašīnas stūros.

²³ IEVĒROJIET: attēls ir shematisks, un dažādiem automašīnu modeļiem detaļas var atšķirties.



Uzturiet šo virsmu tīru - arī kreisajā pusē.

- Lai nodrošinātu optimālu funkcionalitāti, vietai priekšā sensoriem jābūt tīrai.

Saistītā informācija

- BLIS* - darbība (252 lpp.)
- BLIS - simboli un paziņojumi (255 lpp.)
- CTA* (253 lpp.)

BLIS* - darbība

BLIS (Blind Spot Information System) ir funkcija, kuras mērķis ir palīdzēt vadītājam intensīvā satiksmē uz ceļiem ar vairākām joslām vienā virzienā.

BLIS aktivizēšana/deaktivizēšana

BLIS tiek aktivizēta, ieslēdzot dzinēju. To apstiprina durvju paneļos esošo indikatora lampiņu iemirgošanās vienu reizi.

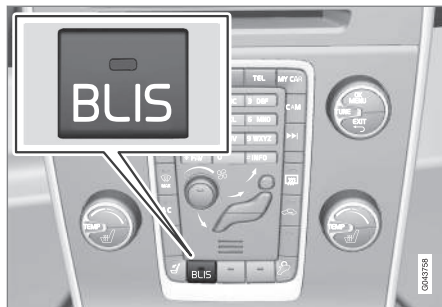

Taustiņš aktivizēšanai/deaktivizēšanai.

BLIS funkciju var deaktivizēt/aktivizēt, nospiežot viduskonsoles taustiņu **BLIS**.

Dažām izvēlētā aprīkojuma kombinācijām viduskonsolē nav brīvas vietas, lai tur izvietotu taustiņu, tādēļ šo funkciju var regulēt automašīnas izvēlņu sistēmā MY CAR (114 lpp.).

Kad BLIS ir deaktivizēta/aktivizēta, taustiņā esošā lampiņa nodziest/iedegas un kombinē-

tajā instrumentu paneli tiek attēlots paziņojums, apstiprinot izmaiņas. Pēc aktivizēšanas vienreiz iemirgojas durvju panelī esošās indikatora lampiņas.

Lai nodzēstu paziņojumu:

- Nospiediet kreisās puses svirslēdža taustiņu **OK**.
- vai
- nogaidiet aptuveni 5 sekundes - paziņojums nodzisis.

Kad BLIS darbojas

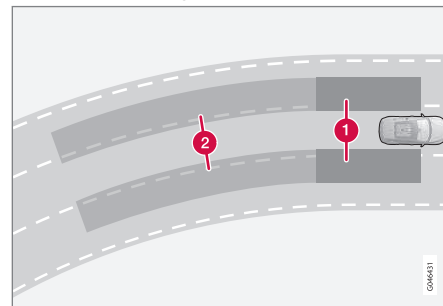

BLIS princips: 1. "Aklā punkta" zona. 2. Ātri tuvojošos transportlīdzekļu zona.

BLIS funkcija ir aktīva, ja ātrums pārsniedz aptuveni 10 km/h.

Sistēmai paredzēts reaģēt, kad:



- vadītāja automašīnu apdzien citi transportlīdzekļi;
- vadītāja automašīnai ātri tuvojas cits transportlīdzeklis.

Ja BLIS uztver transportlīdzekli 1. zonā vai ātri tuvojošos transportlīdzekli 2. zonā, durvju panelī esošā BLIS lampiņa pastāvīgi izgaismojas. Ja vadītājs ieslēdz pagrieziena rādītāju, kas atrodas tajā pašā pusē, kurā brīdinājums, tad BLIS lampiņa pārstāj nepārtraukti izgaismoties un sāk mirgot ar spilgtāku gaismu.

BRĪDINĀJUMS

BLIS nedarbojas asos līkumos.

BLIS nedarbojas, braucot atpakaļgaitā.

Ierobežojumi

- Netīrumi, ledus un sniegs, kas klāj sensorus, var samazināt funkcionalitāti un neļaut sniegt brīdinājumus. BLIS nespēj uztvert draudus, ja tas ir bloķēts.
- Nepiestipriniet nekādus priekšmetus, līmlenti vai uzlīmes vietai ap sensoriem.
- Pievienojot automašīnai elektrosistēmai piekabi, BLIS tiek deaktivizēta.

SVARĪGI

BLIS un CTA komponentu remonts vai pārkrāsošana jāveic tikai servisā - ieteicams autorizētā Volvo servisā.

Saistītā informācija

- BLIS* (251 lpp.)
- BLIS - simboli un paziņojumi (255 lpp.)

CTA*

Funkcija BLIS CTA (Cross Traffic Alert) ir vadītāja palīgļīdzeklis, kura mērķis ir brīdināt par šķērsojošu satiksmi, kad automašīna brauc atpakaļgaitā. CTA papildina BLIS (251 lpp.).

CTA aktivizēšana/deaktivizēšana

CTA tiek aktivizēta, ieslēdzot dzinēju. To apstiprina durvju panelos esošo BLIS indikatora lampiņu iemirgošanās vienu reizi.



Automašīnas novietošanas sensoru un CTA sensoru ieslēgšanas/izslēgšanas poga.

CTA funkciju var deaktivizēt/aktivizēt atsevišķi, nospiežot automašīnas novietošanas sensoru (243 lpp.) ieslēgšanas/izslēgšanas pogu. Veicot atkārtotu aktivizēšanu, BLIS lampiņa iemirgojas vienu reizi.

Taču pēc tam, kad CTA ir deaktivizēta, funkcija BLIS paliek aktivizēta.



07 Vadītāja atbalsts



BRĪDINĀJUMS

CTA ir palīgsistēma, un tā nedarbojas visās situācijās.

CTA neaizstāj drošu braukšanas stilu, kā arī atpakaļskata un sānu spoguļu lietošanu.

CTA nekādā gadījumā neaizstāj vadītāja atbildību un uzmanību - vadītājs ir vienmēr atbildīgs par drošu braukšanu atpakaļgaitā.

Kad CTA darbojas

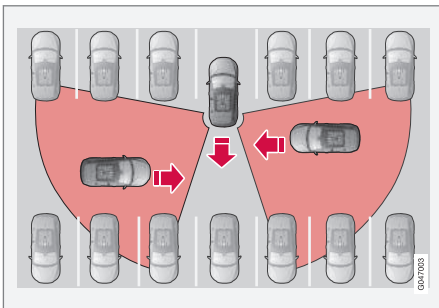

CTA darbības princips.

CTA papildina BLIS funkciju, spējot uztvert transportlīdzekļus, kuri šķērso ceļu no sāniem laikā, kad automašīna brauc atpakaļgaitā, piemēram, izbraucot no stāvvietas.

CTA ir paredzēta galvenokārt transportlīdzekļu uztveršanai. Labvēlīgos apstākļos tā var

spēt uztvert arī mazākus priekšmetus, piemēram, velosipēdistus un gājējus.

CTA ir aktīva tikai, braucot atpakaļgaitā, un tā ieslēdzas automātiski, kad tiek ieslēgts atpakaļgaitas pārnesums.

- Ja CTA uztver no sāniem tuvojošos objektu, atskan skaņas signāls. Atkarībā no virziena, no kura tuvojas transportlīdzekļi, signāls skan vai nu no kreisās, vai labās puses skaļruņa.
- CTA brīdina arī, izgaismojot BLIS lampiņas.
- Papildu brīdinājums tiek sniegts, ekrāna PAS grafikā (243 lpp.) izgaismojot ikonu.

Ierobežojumi

CTA nedarbojas optimāli visās situācijās - tai ir noteikti ierobežojumi, piemēram, CTA sensori "neredz" cauri citiem autostāvvietā novietotiem transportlīdzekļiem vai šķēršļiem.

Tālāk ir sniegti daži piemēri situācijām, kad CTA "redzamības lauks" sākumā var būt ierobežots, tādēļ tuvojošos transportlīdzekļus nevar uztvert līdz brīdim, kad tie ir pietiekoši pietuvojušies:

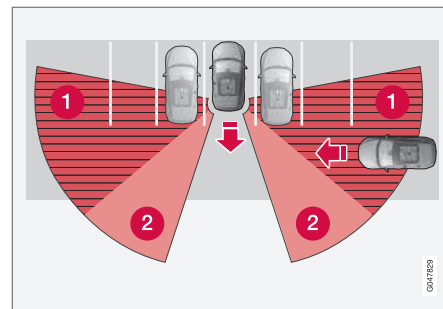

automatīna ir novietota stāvēšanai dziļi stāvvietā;

- 1 CTA sektorā ir "aklā zona";
- 2 sektors, kurā CTA nespēj uztvert/"redzēt".

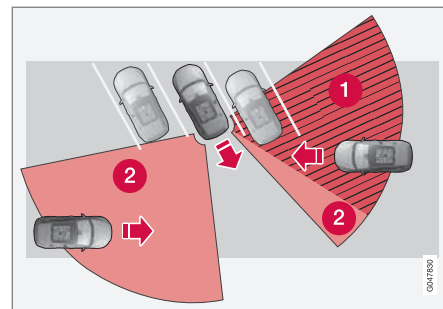

Slīpā stāvvietā CTA var pilnīgi neko neuztvert vienā pusē.

Taču, ja vadītājs lēnām brauc atpakaļgaitā, mainās leņķis attiecībā pret bloķējošo trans-



portlīdzekli/objektu, pie kura strauji samazinās "aklās zonas" apmērs.

Papildu ierobežojumu piemēri:

- Netīrumi, ledus un sniegs, kas klāj sensorus, var samazināt funkcionalitāti un neļaut sniegt brīdinājumus. CTA nespēj uztvert draudus, ja tas ir bloķēts.
- Pievienojot automobīlim elektrosistēmai piekabi, CTA tiek deaktivēta.

! SVARĪGI

BLIS un CTA komponentu remonts vai pārkrāsošana jāveic tikai servisā - ieteicams autorizētā Volvo servisā.

Apkope

Funkcijas BLIS un CTA sensori atrodas aizmugurējā spārna/trieciensienīņa iekšpusē visos automašīnas stūros.



Uzturiet šo virsmu tīru - arī kreisajā pusē.

- Lai nodrošinātu optimālu funkcionalitāti, vietai priekšā sensoriem jābūt tīrai.
- Nepiestipriniet nekādus priekšmetus, līmlenti vai uzlīmes vietai ap sensoriem.

Saisītā informācija

- BLIS* (251 lpp.)
- BLIS - simboli un paziņojumi (255 lpp.)

BLIS - simboli un paziņojumi

Situācijās, kad funkcijas BLIS (Blind Spot Information System) (251 lpp.) un CTA (Cross Traffic Alert) (253 lpp.) nedarbojas vai to darbība tiek pārtraukta, kombinētajā instrumentu panelī var tikt parādīts simbols kopā ar skaidrojošu paziņojumu. Ievērojiet visus sniegtos norādījumus.

Paziņojumu piemēri:

Paziņojums	Tehniskie parametri
CTA Izslēgta	CTA ir izslēgta manuāli - BLIS ir aktīva.
BLIS un CTA IZSL. Pievienota piekabe	BLIS un CTA ir īslaicīgi deaktivizētas, jo automašīnas elektrosistēmai ir pievienota piekabe.
BLIS un CTA Jāveic apkope	BLIS un CTA nedarbojas. <ul style="list-style-type: none"> • Ja ziņojums neizzūd, brauciet uz servisu, ieteicams uz Volvo pilnvarotu servisu.

Texta ziņojums var tikt apstiprināts, isi nospiežot taustiņu **OK** uz virzienu rādītāja svirslēdža.

Saisītā informācija

- BLIS* (251 lpp.)



07 Vadītāja atbalsts

Regulējams stūrēšanas spēks*

Stūrēšanas spēks palielinās līdz ar automašīnas ātrumu, vadītājam piešķirot uzlabotu automašīnas jutību.

Uz automaģistrālēm stūres kustība šķiet stingrāka. Stūrēšana ir viegla un neprasa papildu piepūli, mazā ātrumā novietojot automobili stāvēšanai.

Izvēlņu sistēmā **MY CAR** vadītājs var izvēlēties no trim dažādiem stūrēšanas spēka līmeņiem atkarībā no reakcijas uz ceļa vai stūres jutības, MY CAR (114 lpp.).

- Kad tā ir atvērta, atrodiat **Steering force level** un atlasiet **Low**, **Medium** vai **High**.

Šim iestatījumam nevar piekļūt, kamēr automašīna atrodas kustībā.

i PIEZĪME

Noteiktās situācijās stūres pastiprinātājs var pārāk sakarst, tādēļ tas ir īslaicīgi jāatdzesē. Šajā laikā stūres pastiprinātājs darbojas ar samazinātu jaudu, un stūres pagriešana var būt nedaudz apgrūtināta.

Laikā, kad īslaicīgi ir samazināta stūres pastiprinātāja funkcija, kombinētajā instrumentu panelī ir redzams paziņojums.

Saistītā informācija

- MY CAR (114 lpp.)

Tipa apstiprinājums - radaru sistēma

Radiolokācijas sistēmas tipa apstiprinājumu var izlasīt tabulā.

Valsts/ reģions	
Singapūra	<div style="border: 1px solid black; padding: 5px; width: fit-content; margin-bottom: 10px;">Complies with IDA standards DA105753</div> <p>IDA: Singapūras Informācijas un komunikāciju attīstības iestāde.</p>
Brazīlija	 <p>ANATEL 1071-10-3451 ID 107 889 / RA3000248 Modelo / FCC ID: L2C0038TR</p> <p><small>Este equipamento opera em caráter secundário, ou seja, não emite e não é suscetível a interferências prejudiciais, mesmo de radiação de mesma natureza, desde que observado o nível máximo especificado em sua documentação técnica.</small></p>
Europa	<p>CE Delphi Electronics & Safety ar šo paziņo, ka L2C0038TR un L2C0049TR atbilst direktīvas 1999/5/EK būtiskajām prasībām un citiem piemērojamiem noteikumiem. Ja nepieciešams, šo atbilstības deklarāciju var saņemt no Delphi Electronics & Safety / One Corporate Center / Kokomo, Indiana 46904-9005 ASV.</p>

Saistītā informācija

- Radiolokācijas sensors (210 lpp.)

08

IEDARBINĀŠANA UN BRAUKŠANA

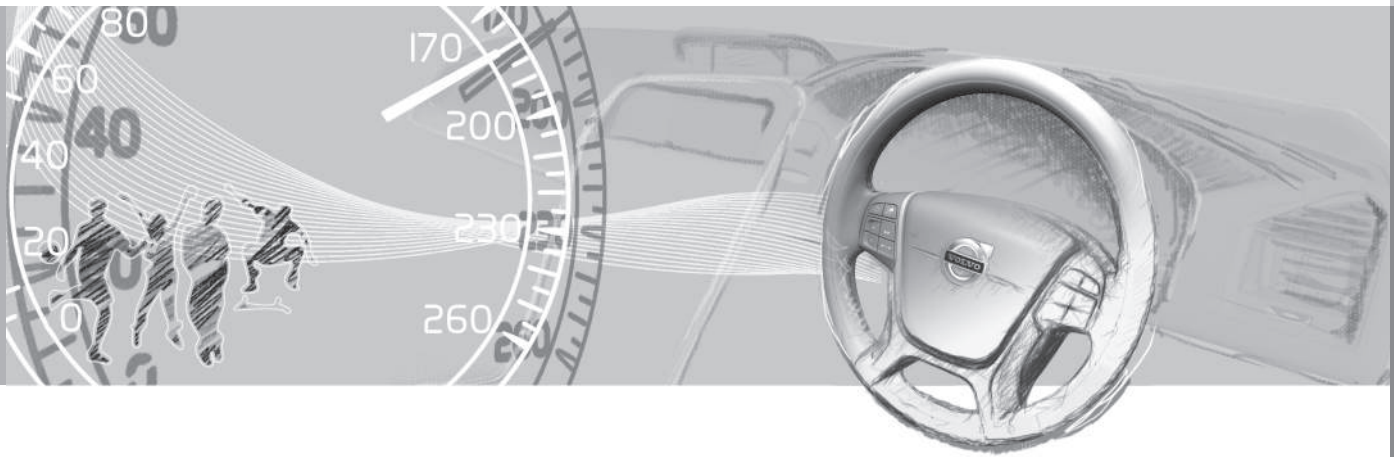



Alkometrs*

Alkometra uzdevums ir novērst automobiļa vadīšanu reibumā. Lai iedarbinātu dzinēju, vadītājam jāveic elptests, kas apliecina, ka viņš nav alkohola reibumā. Alkometra kalibrēšana notiek atbilstoši noteiktajam promiļu daudzumam, kas ir spēkā katrā no tirgiem.

BRĪDINĀJUMS

Alkometrs ir tikai palīgīdzeklis un neatbrīvo vadītāju no atbildības. Vadītāja pienākums ir vienmēr būt nedzērušam un vadīt automobili droši.

Saistītā informācija

- Alkometrs* - funkcijas un darbība (258 lpp.)
- Alkometrs* - glabāšana (259 lpp.)
- Alkometrs* - pirms dzinēja iedarbināšanas (259 lpp.)
- Alkometrs* - jāpatur prātā (261 lpp.)
- Alkometrs* - simboli un teksta paziņojumi (262 lpp.)

Alkometrs* - funkcijas un darbība

Funkcijas

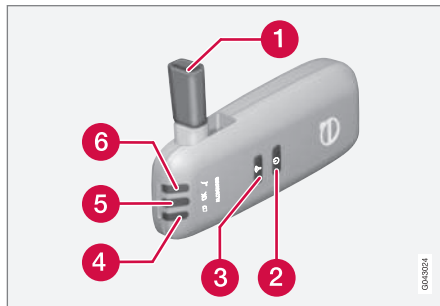

- 1 Elptesta ierīces uzgalis.
- 2 Slēdzis.
- 3 Informācijas nosūtišanas taustiņš.
- 4 Akumulatora statusa lampiņa.
- 5 Elptesta rezultāta lampiņa.
- 6 Lampiņa norāda gatavību elptesta veikšanai.

Darbība - akumulators

Alkometra indikatora lampiņa (4) norāda akumulatora statusu:

Indikatora lampiņa (4)	Akumulatora statuss
Zaļš mirgojošs	Notiek uzlāde
Zaļš	Pilnīgi uzlādēts
Dzeltenš	Daļēji uzlādēts
Sarkans	Izlādējies - ievietojiet lādētāju turētājā vai pievienojiet cimdus nodalījumā esošo strāvas padeves vadu.

PIEZĪME

Noglabājiet alkometru turētājā. Tādējādi iebūvētais akumulators vienmēr būs pilnīgi uzlādēts, un alkometrs tiks automātiski aktivēts, atverot automobiļa durvis.

Saistītā informācija

- Alkometrs* (258 lpp.)
- Alkometrs* - glabāšana (259 lpp.)
- Alkometrs* - pirms dzinēja iedarbināšanas (259 lpp.)
- Alkometrs* - jāpatur prātā (261 lpp.)
- Alkometrs* - simboli un teksta paziņojumi (262 lpp.)



Alkometrs* - glabāšana

Noglabājiet alkometru turētājā. Rokas alclock ierīci var atbrīvot, viegli iespiežot to turētājā un atlaižot - tā iznāk laukā, un pēc tam to var izņemt no turētāja.

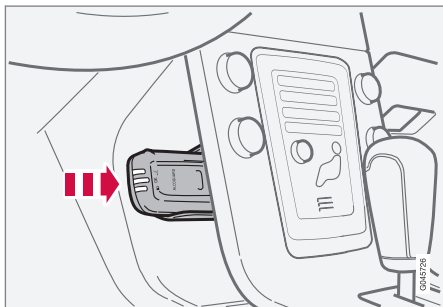

Rokas ierīces glabāšana un uzlādes stacija.

- Novietojiet rokas ierīci atpakaļ turētājā, iespiežot to, līdz tā nofiksējas.
- Glabājiet rokas ierīci turētājā - tas sniedz vislabāko aizsardzību un nodrošina bateriju pilnīgu uzlādi.

Saistītā informācija

- Alkometrs* (258 lpp.)
- Alkometrs* - funkcijas un darbība (258 lpp.)
- Alkometrs* - pirms dzinēja iedarbināšanas (259 lpp.)
- Alkometrs* - jāpatur prātā (261 lpp.)

- Alkometrs* - simboli un teksta paziņojumi (262 lpp.)

Alkometrs* - pirms dzinēja iedarbināšanas

Alkometrs tiek aktivēts automātiski un ir gatavs lietošanai, tiklīdz automobilis tiek atvērts.

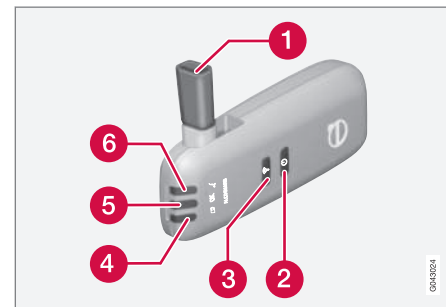

- 1 Elptesta ierīces uzgalis.
 - 2 Slēdzis.
 - 3 Informācijas nosūtīšanas taustiņš.
 - 4 Akumulatora statusa lampiņa.
 - 5 Elptesta rezultāta lampiņa.
 - 6 Lampiņa norāda gatavību elptesta veikšanai.
1. Kad indikatora lampiņa (6) izgaismojas zaļā krāsā, alkometrs ir gatavs lietošanai.
 2. Izņemiet alkometru no turētāja. Ja, atslēdzot automobili, alkometrs atrodas ārpus





tā, alkometrs vispirms jāaktivē, nospiežot slēdzi (2).

3. Atlieciet uzgali (1), dziļi ievelciet elpu un vienmērīgi izpūtiet, līdz pēc apmēram 5 sekundēm atskan klikšķis. Rezultātā parādīsies viens no variantiem, kas redzami tālāk esošajā tabulā **Elptesta rezultāti**.
4. Ja nav redzams nekāds ziņojums, tad, iespējams, automobiļa pānesumkārbas darbībā radusies kļūme - tādā gadījumā nospiediet pogu (3), lai manuāli pārraidītu rezultātu uz automobili.
5. Nolieciet uz leju uzgali un novietojiet alkometru atpakaļ turētājā.
6. Pēc apstipriņoša elptesta iedarbiniet dzinēju 5 minūšu laikā - pretējā gadījumā tas būs jāatkārto.

Elptesta rezultāti

Indikatora lampiņa (5) + displeja teksts	Tehniskie parametri
Zaļa lampiņa + Alcoguard Apstipr. tests	Iedarbiniet dzinēju - alkohola saturs nav konstatēts.
Dzeltena lampiņa + Alcoguard Apstipr. tests	Dzinēju var iedarbināt - konstatētais alkohola saturs pārsniedz 0,1 promili, bet ir zemāks par spēkā esošo pieļaujamo promiļu daudzumu ^A .
Sarkana lampiņa + Neapstipr. tests Gaidiet 1 min, lai mēģinātu vēlreiz	Dzinēju nevar iedarbināt - konstatētais alkohola saturs pārsniedz spēkā esošo pieļaujamo promiļu daudzumu ^A .

^A Robežvērtības dažādās valstīs atšķiras. Uzziniet, kādas robežvērtības ir spēkā jūsu valstī. Škatiet arī Alkometrs* (258 lpp.).

Saistītā informācija

- Alkometrs* (258 lpp.)
- Alkometrs* - funkcijas un darbība (258 lpp.)
- Alkometrs* - glabāšana (259 lpp.)
- Alkometrs* - jāpatur prātā (261 lpp.)
- Alkometrs* - simboli un teksta paziņojumi (262 lpp.)



PIEZĪME

Pēc braukšanas dzinēju var iedarbināt vēlreiz 30 minūšu laikā, neveicot jaunu elptestu.



Alkomets* - jāpatur prātā

Lai nodrošinātu pareizu ierīces darbību un pēc iespējas precīzāku mērījuma rezultātu:

- Neēdiet un nedzeriet apmēram 5 minūtes pirms elptesta veikšanas.
- Pārmērīgi neapskalojiet priekšējo logu - mazgāšanas šķidrumā esošais alkohols var izraisīt nepareizu mērījuma rezultātu.

Vadītāju maiņa

Lai vadītāju maiņas gadījumā veiktu jaunu elptestu, vienlaicīgi turiet nospiestu slēdzi (2) un nosūtīšanas pogu (3) apmēram 3 sekundes. Automobilis ieslēdz aizturēšanas režīmu un, lai iedarbinātu dzinēju, jāveic jauns apstiprinošs elptests.

Kalibrēšana un apkope

Alkomets jāpārbauda un jākalibrē servisā¹ ik pēc 12 mēnešiem.

30 dienas pirms atkārtotas kalibrēšanas veikšanas kombinētajā instrumentu panelī tiek attēlots paziņojums **Alcoguard Jāveic kalibr.** Sk. rokasgr. Ja šo 30 dienu laikā kalibrēšana netiks veikta, dzinēju nevarēs iedarbināt kā parasti - būs pieejama tikai iedarbināšana ar apiešanas funkciju, skatiet nākamo sadaļu "Ārkārtas situācijas".

Ziņojumu var nodzēst, vienreiz nospiežot nosūtīšanas pogu (3). Pretējā gadījumā tas

nodzīst pats pēc apmēram 2 minūtēm, bet pēc tam parādās ikreiz, kad tiek iedarbināts dzinējs - ziņojumu pavisam nodzēst var tikai, veicot atkārtotu kalibrēšanu servisā¹.

Auksts vai karsts laiks

Jo aukstāks laiks, jo ilgāks laiks nepieciešams, pirms alkometrs ir gatavs lietošanai:

Temperatūra (°C)	Maksimālais uzsilšanas laiks (sekundes)
+10 līdz +85	10
-5 līdz +10	60
-40 līdz -5	180

Ja temperatūra ir zemāka par -20 °C vai augstāka par +60 °C, alkometram nepieciešama papildu strāvas padeve. Kombinētajā instrumentu panelī ir redzams **Alcoguard Lūdzu, ievietojiet strāvas vadu.** Tādā gadījumā pievienojiet cimdus nodalījumā esošo strāvas padeves vadu un gaidiet, līdz indikatora lampiņa (6) izgaismojas zaļā krāsā.

Ļoti aukstā laikā uzsilšanas laiku var samazināt, ienesot alkometru iekštelpās.

Ārkārtas situācijas

Ja rodas ārkārtas situācijas vai alkometrs nedarbojas, alkometra lietošanu ir iespējams apiet, lai varētu iedarbināt automobili.

PIEZĪME

Visas apiešanas darbības tiek reģistrētas un saglabātas atmiņā, skatiet Datu ierakstīšanu (18 lpp.).

Pēc apiešanas funkcijas aktivizēšanas kombinētajā instrumentu panelī visu braukšanas laiku ir redzams **Alcoguard Apiešana aktiv.**, un to var atiestatīt tikai servisā¹.

Apiešanas funkciju var pārbaudīt, neregistrējot kļūmes ziņojumu - tādā gadījumā veiciet visas darbības, neiedarbinot automobili. Aizslēdzot automobili, kļūmes ziņojums izzūd.

Instalējot alkometru, par apiešanas opciju tiek izvēlēta apiešanas vai ārkārtas funkcija. Šo iestatījumu var vēlāk mainīt servisā¹.

Apiešanas funkcijas aktivēšana

- Vienlaicīgi nospiediet un turiet nospiestu kreiso svirslēdža **OK** pogu un avārijas gaismas signāla pogu apmēram 5 sekundes - kombinētajā instrumentu panelī vispirms parādās **Apiešana aktiv. Lūdzu, gaidiet 1 min** un vēlāk **Alcoguard Apiešana aktiv.** - pēc tam dzinēju var iedarbināt.

¹ Ieteicams izvēlēties autorizētu Volvo servisu.





08 Iedarbināšana un braukšana



Šo funkciju var aktivēt vairākas reizes. Braukšanas laikā redzamo ziņojumu var nodzēst tikai servisā¹.

Ārkārtas funkcijas aktivēšana

- Vienlaicīgi nospiediet un turiet nospiestu kreiso svirslēdža **OK** pogu un avārijas gaismas signāla pogu apmēram 5 sekundes - kombinētajā instrumentu panelī parādās **Alcoguard Apiešana aktiv.** un dzinēju var iedarbināt.

Šo funkciju var izmantot vienreiz - pēc tam servisā jāveic atiestatīšana¹.

Saistītā informācija

- Alkometr* - funkcijas un darbība (258 lpp.)
- Alkometr* - glabāšana (259 lpp.)
- Alkometr* - pirms dzinēja iedarbināšanas (259 lpp.)
- Alkometr* (258 lpp.)
- Alkometr* - simboli un teksta paziņojumi (262 lpp.)

Alkometr* - simboli un teksta paziņojumi

Papildus iepriekš aprakstītajiem paziņojumiem par to, kā alkometr darbojas pirms dzinēja ieslēgšanas (259 lpp.), kombinētā instrumentu paneļa displejā var tikt parādīti arī:

Displeja teksts	Nozīme/darbība
Alcoguard Var iedarb. vēlr.	Dzinējs ir bijis izslēgts mazāk par 30 minūtēm - dzinēju var iedarbināt, neveicot jaunu testu.
Alcoguard Jāveic apkope	Sazinieties ar servisu ^A .
Alcoguard Nav saņemts signāls	Pārnesumkārbas kļūme - nosūtiet manuāli, nospiežot pogu (3) vai veiciet jaunu elptestu.
Alcoguard Lūdzu, mēģiniet vēlreiz	Testa kļūme - veiciet jaunu elptestu.
Alcoguard Lūdzu, pūstiet ilgāk	Gaiss izpūsts pārāk īsu brīdi - izpūstiet to ilgāk.

Displeja teksts	Nozīme/darbība
Alcoguard Lūdzu, pūstiet vieglāk	Gaiss izpūsts pārāk spēcīgi - pūstiet vājāk.
Alcoguard Lūdzu, pūstiet spēcīgāk	Gaiss izpūsts pārāk vāji - pūstiet spēcīgāk.
Alcoguard uzsilst Lūdzu, gaidiet	Uzsilšana nav pabeigta - gaidiet, līdz parādās teksts Alcoguard Lūdzu, pūstiet 5 sek..

^A Ieteicams izvēlēties autorizētu Volvo servisu.

Saistītā informācija

- Alkometr* (258 lpp.)
- Alkometr* - funkcijas un darbība (258 lpp.)
- Alkometr* - glabāšana (259 lpp.)
- Alkometr* - pirms dzinēja iedarbināšanas (259 lpp.)
- Alkometr* - jāpatur prātā (261 lpp.)

¹ Ieteicams izvēlēties autorizētu Volvo servisu.

* Papildaprīkojums/piederums; lai iegūtu plašāku informāciju, skatīt nodaļu "Ievads".



Dzinēja iedarbināšana

Dzinēju var iedarbināt un izslēgt ar tālvadības pults atslēgu un pogu **START/STOP ENGINE**.



Aizdedzes slēdzis ar izvērstu/ievietotu tālvadības pults atslēgu un poga **START/STOP ENGINE**.

! SVARĪGI

Nemēģiniet iespiest tālvadības pults atslēgu, ja tā ir nepareizi pagriezta – satveriet to galu, kurā atrodas noņemamā atslēgas slēdzošā daļa; skatiet Noņemama atslēgas slēdzošā daļa - noņemšana/piesprīnāšana (171 lpp.).

1. Ievietojiet tālvadības pults atslēgu aizdedzes slēdzi un iespiediet līdz galam. Ņemiet vērā, ka gadījumā, ja automašīna ir aprīkota ar alkometru*, tad, lai varētu iedarbināt dzinēju, vispirms jāveic elp-tests. Plašāku informāciju par alkometru skatiet Alkometrs* (258 lpp.).
2. Turiet sajūga pedāli līdz galam nospiestu². (Automobiļiem ar automatisko pārnesumkārbu nospiediet bremžu pedāli.)
3. Nospiediet **START/STOP ENGINE** taustiņu un tad atlaidiet.

Iedarbinot dzinēju, startera motors darbojas, līdz sāk darboties dzinējs vai ieslēdzas pārkaršanas aizsardzība.

! SVARĪGI

Ja dzinēju neizdodas iedarbināt ar 3 mēģinājumiem, nogaidiet 3 minūtes, pirms mēģināt vēlreiz. Ļaujot akumulatoram atpūsties, iedarbināšanas jauda pieaug.

! BRĪDINĀJUMS

Pēc dzinēja iedarbināšanas vai, velkot automašīnu, nekādā gadījumā neizņemiet tālvadības pults atslēgu no slēdža.

! BRĪDINĀJUMS

Izkāpjot no automašīnas, vienmēr izņemiet tālvadības pults atslēgu no aizdedzes slēdža un pārliecinieties, ka ir ieslēgta atslēgas pozīcija **0** - īpaši, ja automašīnā atrodas bērni. Informāciju par darbības principu, skatiet Atslēgas pozīcijas (79 lpp.).

i PIEZĪME

Noteikta tipa dzinējiem aukstās iedarbināšanas laikā tukšgaitas ātrums var būt ievērojami lielāks nekā parasti. Tā notiek tādēļ, lai emisiju sistēma varētu pēc iespējas ātrāk sasniegt normālu darba temperatūru, tādējādi samazinot izplūdes emisiju daudzumu un aizsargājot vidi.

Bezatslēgas vadība*

Izpildiet 2. un 3. soli, lai veiktu dzinēja bezatslēgas (173 lpp.) iedarbināšanu.

i PIEZĪME

Lai dzinēju varētu iedarbināt, pasažieru salonā vai bagāžas nodalījumā jāatrodas vienai no automašīnas tālvadības pults atslēgām ar Keyless drive funkciju.

² Ja automašīna izkustas, tad pietiek nospiegt taustiņu **START/STOP ENGINE**, lai iedarbinātu dzinēju.





BRĪDINĀJUMS

Nekādā gadījumā neizņemiet tālvadības pults atslēgu no automašīnas braukšanas vai vilkšanas laikā.

Saistītā informācija

- Dzinēja izslēgšana (264 lpp.)

Dzinēja izslēgšana

*Dzinēju var izslēgt, nospiežot pogu **START/STOP ENGINE**.*

Lai izslēgtu dzinēju:

- Nospiediet **START/STOP ENGINE** - dzinējs pārtrauc darboties.

Ja pārnesumu pārslēgs neatrodas pozīcijā **P** vai automašīna atrodas kustībā:

- Divreiz nospiediet **START/STOP ENGINE** vai turiet šo pogu nospiestu, līdz dzinējs tiek izslēgts.

Saistītā informācija

- Atslēgas pozīcijas (79 lpp.)

Stūres bloķētājs

Stūres bloķēšanas mehānisms apgrūtina stūrēšanu, piemēram, automašīnas zādzības gadījumā.

Funkcija

- Ja tālvadības pults atslēga atrodas aizdedzes slēdža pozīcijā³ un tiek nospiesta poga **START/STOP ENGINE**, stūres fiksators tiek atbloķēts.
- Stūres slēdzene nobloķējas, ja vadītāja durvis tiek atvērtas pēc tam, kad dzinējs ir izslēgts.

Stūres slēdzenei fiksējoties vai atbloķējoties, var būt dzirdams mehānisks troksnis.

Saistītā informācija

- Dzinēja iedarbināšana (263 lpp.)
- Atslēgas pozīcijas (79 lpp.)
- Stūre (85 lpp.)

³ Ja automašīna ir aprīkota ar bezatslēgas piedziņu, tālvadības pults atslēgai tikai ir jāatrodas pasažieru salonā.



Attālā iedarbināšana (ERS)*

Attālā iedarbināšana (ERS – Engine Remote Start) nozīmē, ka automašīnas dzinēju var iedarbināt no attāluma, lai uzsildītu/atdzesētu salonu pirms brauciena. ERS var aktivizēt ar atslēgu un/vai Volvo On Call*.

Klimata kontrole sāk darboties ar tādiem pašiem iestatījumiem, kādi tika izmantoti, kad automašīna tika novietota stāvvietā.

ERS iedarbināts dzinējs darbojas maksimāli 15 minūtes, pēc tam tas izslēdzas. Pēc divām ERS aktivizēšanas reizēm dzinējs jāiedarbina kā parasti un tikai tad ERS varēs izmantot atkārtoti.

ERS ir pieejama tikai automašīnās, kas aprīkotas ar automātisko pārnesumkārbu un kam uzstādīts dzinēja pārsega slēdzis⁴.

PIEZĪME

ERS funkcija ietekmē tālvadības pults atslēgas baterijas kalpošanas ilgumu. Bieži izmantojot ERS, baterija jāmaina reizi gadā, skatiet Tālvadības pults atslēga - baterijas nomaīņa (172 lpp.).

PIEZĪME

Ievērojiet vietējos/nacionālos noteikumus/likumus par darbināšanu tukšgaitā.

BRĪDINĀJUMS

Lai attāli iedarbinātu dzinēju, jāievēro šādi nosacījumi:

- automašīnai jābūt uzraudzītai;
- automašīnā un ap to nedrīkst atrasties cilvēki vai dzīvnieki;
- automašīna nedrīkst būt novietota slēgtā, neventilējamā telpā - izplūdes gāzes var izraisīt nopietnus cilvēku un dzīvnieku savainojumus.

Saistītā informācija

- Attālā iedarbināšana (ERS) - darbība (265 lpp.)
- Iedarbināšana no attāluma (ERS) – simboli un paziņojumi (267 lpp.)

Attālā iedarbināšana (ERS) - darbība

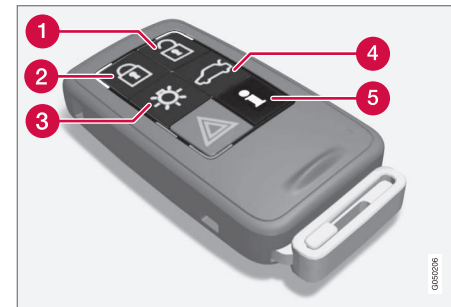

Atslēgas taustiņi iedarbināšanai no attāluma.

- 1 Atslēgšana
- 2 Aizslēgšana
- 3 Pietuvošanās apgaismojums
- 4 Atslēgšana, aizmugures durvis
- 5 Informācija⁵

Dzinēja iedarbināšana no attāluma

Lai dzinēju varētu iedarbināt no attāluma, automašīnai jābūt aizslēgtai, bet dzinēja pārsegam – aizvērtam.

Rikojieties šādi:

⁴ Tā ir pieejama XC60 automašīnās ar signalizāciju, lielākajā daļā automašīnu ar 4 cilindru dzinējiem un gadījumos, kad ERS ir izvēlēta iebūvēšanai.

⁵ Tikai PCC atslēgai, skatiet Tālvadības pults atslēga ar PCC* – unikālas funkcijas (169 lpp.).





1. Īsi nospiediet atslēgas taustiņu (2).
2. Uzreiz pēc tam turiet nospiestu taustiņu (3) vismaz 2 sekundes.

Ja ir izpildīti ERS nosacījumi, notiek šādas darbības:

1. pagrieziena rādītāji vairākas reizes ātri iemirgojas;
2. dzinējs sāk darboties;
3. pagrieziena rādītāji 3 sekundes nepārtraukti izgaismojas, apstiprinot, ka dzinējs ir sācis darboties.



PIEZĪME

Pēc attālās iedarbināšanas automašīna joprojām būs aizslēgta, bet kustības detektors būs deaktivizēts*.

Ar PCC⁶ atslēgu



Nospiežot taustiņu, pietuvošanās apgaismojuma⁷ gaismas indikators vairākas reizes iemirgojas un pēc tam nepārtraukti izgaismojas, ja ir izpildīti visi ERS nosacījumi. Taču tas nenozīmē, ka ERS ir iedarbinājusi dzinēju.

Lai pārbaudītu, vai ERS ir iedarbinājusi dzinēju, lietotājs var nospiegt taustiņu (5) – ja dzinējs ir iedarbināts, taustiņos (2) un (3) izgaismojas rādījums.

Aktīvās funkcijas

Iedarbinot dzinēju no attāluma, tiek aktivizētas šādas funkcijas:

- ventilācijas sistēma;
- Audio/video sistēma
- Approach light duration.

Deaktivizētās funkcijas

Iedarbinot dzinēju no attāluma, tiek deaktivizētas šādas funkcijas:

- priekšējie lukturi
- gabarītlukturi;
- numura zīmes apgaismojums;
- priekšējā loga tīrītāji;

ERS ir pārtraukts

ERS iedarbināts dzinējs izslēdzas, ja tiek veiktas šādas darbības:

- Tiek nospiests tālvadības pults taustiņš (1), (2) vai (4);
- tiek atslēgta automašīna;
- tiek atvērtas durvis;
- tiek nospiests akseleratora vai bremžu pedālis;
- pārnesumu pārslēgts tiek pārvietots no P pozīcijas;
- aktivizēta ERS laiks pārsniedz 15 minūtes.

Izslēdzot ERS iedarbinātu dzinēju, pagrieziena rādītāji 3 sekundes nepārtraukti izgaismojas.

Saistītā informācija

- Attālā iedarbināšana (ERS)* (265 lpp.)
- Iedarbināšana no attāluma (ERS) – simboli un paziņojumi (267 lpp.)

⁶ Plašāku informāciju par PCC atslēgu skatiet Tālvadības pults atslēga ar PCC* – unikālas funkcijas (169 lpp.).

⁷ Plašāku informāciju par pietuvošanās apgaismojumu skatiet Tālvadības pults atslēga - funkcijas (167 lpp.) un Approach light duration (99 lpp.).



Iedarbināšana no attāluma (ERS) – simboli un paziņojumi

Situācijās, kad ERS nedarbojas vai tās darbība tiek pārtraukta, instrumentu panelī tiek parādīts simbols kopā ar skaidrojošu tekstu paziņojumu.

ERS funkcija nav pieejama

Paziņojums	Tehniskie parametri
Nevar iedarb. no attāl. Pārāk daudz mēģ.	ERS nav pieejama, jo ERS drīkst secīgi aktivizēt maksimāli 2 reizes.
Nevar iedarb. no attāl. Zems degv. līm.	ERS nav pieejama, jo degvielas tvertnē ir pārāk zems degvielas līmenis.
Nevar iedarb. no attāl. Nav iesl. P	ERS nav pieejama, jo pārnesumu pārslēgs neatrodas pozīcijā P (Stāvēšana).
Nevar iedarb. no attāl. Vadītājs automašīnā	ERS nav pieejama, jo kāds atrodas pasažieru salonā.
Nevar iedarb. no attāl. Akum. izlād.	ERS nav pieejama, jo akumulatorā ir zems spriegums. Uzlādējiet akumulatoru, iedarbinot dzinēju.

Paziņojums	Tehniskie parametri
Nevar iedarb. no attāl. Dzin. brīdinājums	ERS nav pieejama, jo ir parādīts dzinēja brīdinājuma paziņojums. Sazinieties ar servisu ^A .
Nevar iedarb. no attāl. Zems dzin. dzesēš. šķ. līm.	ERS nav pieejama, jo ir parādīts dzesēšanas sistēmas kļūmes paziņojums, skatiet Dzesēšanas šķidrums - līmenis (362 lpp.).
Nevar iedarb. no attāl. Durvis atvērtas	ERS nav pieejama, jo nav aizvērtas durvis/ aizmugures durvis.
Nevar iedarbināt no attāluma Dzinēja pārsegs atvērts	ERS netika aktivizēta, jo nav aizvērts dzinēja pārsegs.
Nevar iedarb. no attāl. Autom. nav aizsl.	ERS nav pieejama, jo automašīna nav aizslēgta.
Nevar iedarbināt no attāluma Atslēga automašīnā	ERS netika aktivizēta, jo atslēgas atradās automašīnā.

^A Ieteicams izvēlēties autorizētu Volvo servisu.

Pārtraukta ERS funkcija

Paziņojums	Tehniskie parametri
Iedarb. no attāl. izsl. Nav iesl. P	ERS ir pārtraukta, jo pārnesumu pārslēgs neatrodas P pozīcijā.
Iedarb. no attāl. izsl. Vadītājs automašīnā	ERS ir pārtraukta, jo kāds atrodas pasažieru salonā.
Iedarb. no attāl. izsl. Dzinēja brīdinājums	ERS ir pārtraukta, jo ir parādīts dzinēja kļūmes paziņojums. Sazinieties ar servisu ^A .
Nevar iedarb. no attāl. Zems dzin. dzesēš. šķ. līm.	ERS ir pārtraukta, jo ir saņemts dzesēšanas sistēmas kļūmes paziņojums.
Iedarbināšana no attāluma izslēgta Dzinēja pārsegs atvērts	ERS tika pārtraukta, jo ir atvērts dzinēja pārsegs.
Iedarb. no attāl. izsl. Akum. izlād.	ERS ir pārtraukta, jo akumulatora spriegums ir pārāk zems.
Iedarb. no attāl. izsl. Zems degv. līm.	ERS ir pārtraukta, jo degvielas līmenis ir pārāk zems.

^A Ieteicams izvēlēties autorizētu Volvo servisu.





Saistītā informācija

- Attālā iedarbināšana (ERS)* (265 lpp.)
- Attālā iedarbināšana (ERS) - darbība (265 lpp.)

Iedarbināšana ar paralēlo akumulatoru

Ja startera akumulators (376 lpp.) ir izlādējies, automašīnu var iedarbināt, izmantojot strāvu no cita akumulatora.

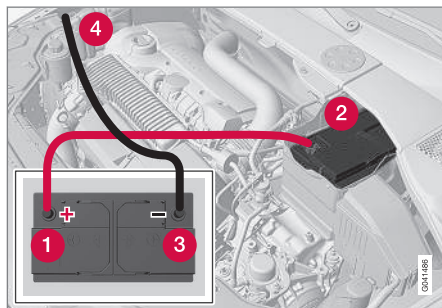

Lai izvairītos no issavienojumiem vai citiem bojājumiem, iedarbinot automašīnu ar savienotājvadu palīdzību, ieteicams rīkoties šādi:

1. Iestatiet automašīnas elektrosistēmu atslēgas pozīcijā 0, skatiet Atslēgas pozīcijas - dažādu līmeņu funkcijas (80 lpp.).
2. Pārliecinieties, ka donora akumulatora spriegums ir 12 V.
3. Ja paralēlais akumulators ir uzstādīts citā automobili, izslēdziet paralēlā automobiļa dzinēju un pārliecinieties, ka abi automobiļi nesaskaras.

4. Pievienojiet vienu sarkanā vada spaili paralēlā akumulatora pozitīvajam terminālim (1).

! SVARĪGI

Uzmanīgi pievienojiet dzinēja iedarbināšanas kabeli, lai izvairītos no issavienojumiem, ko var radīt citas dzinēja nodaļās esošās detaļas.

5. Atveriet klipšus automašīnas akumulatora priekšējā pārsegā un noņemiet pārsegu, skatiet Startera akumulators - nomaiņa (378 lpp.).
6. Pievienojiet otru sarkanā vada spaili automobiļa pozitīvajam terminālim (2).
7. Pievienojiet vienu melnā vada spaili paralēlā akumulatora negatīvajam terminālim (3).
8. Pievienojiet otru spaili zemējuma punktam, piemēram, labās puses dzinēja stiprinājuma augšdaļai, ārējās skrūves galviņai (4).
9. Pārliecinieties, vai ārējā savienojuma vada spaiļi ir droši nostiprināti, lai iedarbināšanas laikā nebūtu dzirksteju.
10. Iedarbiniet paralēlā automobiļa dzinēju un ļaujiet tam dažas minūtes darboties ar apgrīzieniem, kas ir nedaudz lielāki par tukšgaitas apmēram 1500 apgr./min.



11. Iedarbiniet tā automobiļa dzinēju, kura akumulators ir izlādējies.

! SVARĪGI

Iedarbināšanas laikā neskariet saspiedēj-spaiļes. Pastāv risks radīt dzirksteles.

12. Noņemiet vadus apgrieztā secībā - vispirms melno, pēc tam sarkano.

> Nodrošiniet to, lai neviena melnā vada spaiļe neskartu akumulatora pozitīvo termināli vai sarkanā vada termināli!

! BRĪDINĀJUMS

- Akumulators var radīt ļoti sprādzienbīstamu gāzi. Nepareizi pievienojot akumulatora savienotājvadus, var rasties dzirksteles, kas savukārt var izraisīt akumulatora eksploziju.
- Akumulators satur sērskābi, kas var izraisīt nopietnus apdegumus.
- Ja sērskābe iekļūst acīs, nonāk uz ādas vai apģērba, skalojiet skarto vietu ar lielu ūdens daudzumu. Ja sērskābe iekļūst acīs, nekavējoties vērsieties pie ārsta.

Saistītā informācija

- Dzinēja iedarbināšana (263 lpp.)

Pārnesumkārbas

Ir divi galvenie pārnesumkārbu veidi. Manuālā pārnesumkārbā un automātiskā pārnesumkārbā.

- Manuālā pārnesumkārbā (269 lpp.)
- Automātiskā pārnesumkārbā - Geartronic (271 lpp.) un Powershift (274 lpp.)

! SVARĪGI

Lai novērstu jebkura piedziņas sistēmas komponenta bojājumus, tiek pārbaudīta pārnesumkārbas darba temperatūra. Ja pastāv pārkaršanas risks, kombinētajā instrumentu panelī izgaismojas brīdinājuma simbols un tiek attēlots teksta paziņojums. Ievērojiet teksta paziņojuma norādījumus.

Saistītā informācija

- Automātiskā pārnesumkārbā - Geartronic* (271 lpp.)

Manuālā pārnesumkārbā

Pārnesumkārbas funkcija ir mainīt pārnesumkaitli atkarībā no ātruma un jaudas prasībām.

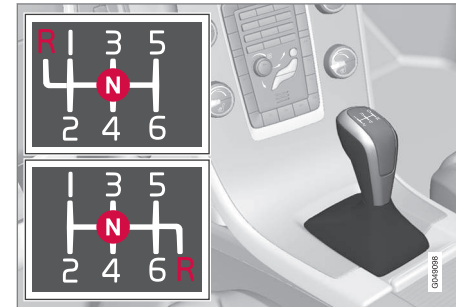

6 ātrumu pārnesumkārbas pārnesumu shēma.

6 ātrumu pārnesumkārbā ir pieejam divās versijās - tām atšķiras atpakaļgaitas pozīcija. Aplūkojiet faktisko pārnesumu shēmu, kas attēlota uz pārnesumu pārslēgsviras.

- Pie katras pārnesumu pārslēgšanas nospiediet sajūga pedāli līdz galam.
- Pārnesumu maiņas starplaikos noņemiet kāju no sajūga pedāļa.

! BRĪDINĀJUMS

Novietojot automašīnu stāvēšanai slīpumā, vienmēr ieslēdziet stāvbremzi - pārnesuma ieslēgšana nav pietiekoša, lai automašīnu noturētu uz vietas visās situācijās.

* Papildaprīkojums/piederums; lai iegūtu plašāku informāciju, skatīt nodaļu "Ievads".





08 Iedarbināšana un braukšana



Atpakaļgaitas pārnese bloķētājs

Atpakaļgaitas pārnese bloķētājs novērš nejašu atpakaļgaitas pārnese ieslēgšanas iespēju parastas braukšanas turpgaitā laikā.

- Pārslēdzot pārnese, dariet to atbilstoši shēmai, kas norādīta uz pārnese pārslēgsvira, sāciet no neitrālās pozīcijas **N** un pēc tam pārvietojiet pārnese pārslēgsviru pozīcijā **R**.
- Ieslēdziet atpakaļgaitu tikai tad, ja automobilis ir pilnīgi apstājies.

PIEZĪME

Ja automobilim ir augšējā 6 pakāpju pārnese pārslēgšanas shēma (skatiet attēlu iepriekš), **vispirms pārslēdziet pārnese pārslēgsviru uz leju pozīcijā N**, lai ieslēgtu atpakaļgaitas pārnese.

Saistītā informācija

- Pārnese kārba (269 lpp.)
- Transmisijas šķidrums - kategorija un tilpums (416 lpp.)

Pārnese maiņas indikators*

Pārnese maiņas indikators informē vadītāju, kad ir piemērots laiks nākamā augstākā vai zemākā pārnese ieslēgšanai.

Svarīgs nosacījums saistībā ar aridei draudzīgu braukšanu ir pareizā pārnese izvēlēšanās un laicīga pārnese pārslēgšana.

Noteiktiem variantiem kā papildlīdzeklis ir pieejams rādītājs - GSI (Gear Shift Indicator) - kas informē vadītāju, kad pienācis laiks ieslēgt nākamā augstāko vai zemāko pārnese, lai nodrošinātu vismazāko degvielas patēriņu.

Taču, ņemot vērā tādus raksturlielumus kā veiktspēju un darbību bez vibrācijām, var būt ieteicams pārslēgt pārnese, kad dzinēja ātrums ir lielāks. Rāmī esošais cipars apzīmē pašreizējo pārnese.

Manuālā pārnese kārba

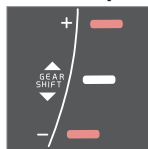

Pārnese maiņas indikators manuālajām pārnese kārba. Vienlaicīgi tiek izgaismots tikai viens rādītājs - parastas braukšanas laikā tas izgaismojas tikai centrā.

Pārslēdzot augstāko/zemāko pārnese, kā ieteikts, augšējais pārnese attēls izgaismojas sarkanā krāsā pie atzīmes "+", bet apakšējais - pie atzīmes "-".

Automātiskā pārnese kārba



Kombinētais instrumentu panelis "Digital" ar pārnese maiņas indikatoru.

Rāmī esošais cipars apzīmē pašreizējo pārnese.



Instrumentu paneli "Analoge" pārnese pozīcijas un indikatora bultiņas ir redzamas kombinētā instrumentu paneļa centrā.

Saistītā informācija

- Manuālā pārnese kārba (269 lpp.)
- Automātiskā pārnese kārba - Geartronic* (271 lpp.)

* Papildaprīkojums/piederums; lai iegūtu plašāku informāciju, skatīt nodaļu "Ievads".



Automātiskā pārnesumkārbā - Geartronic*

Geartronic pārnesumkārbai ir divi pārnesumu režīmi - automātiskais un manuālais.



D: Automātisko pārnesumu pozīcijas. **+/-:** Manuālo pārnesumu pozīcijas. **S:** Sporta režīms*.

Kombinētais instrumentu panelis (64 lpp.) rāda pārnesumu pārslēga pozīciju, izmantojot šādus rādījumus: **P, R, N, D, S*, 1, 2, 3** u.c.

Pārnesumu pozīcijas

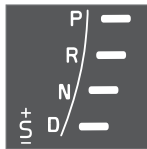

Automātisko pārnesumu pozīcijas ir norādītas kombinētā instrumentu paneļa labajā pusē. (Vienlaikus izgaismojas tikai viens rādītājs - tas, kurš norāda pašreizējo pārnesumu pārslēga

pozīciju.)

Simbols **"S"** ORANŽĀ krāsā apzīmē aktivizētu sporta režīmu.

Stāvēšanas pozīcija - P

Iedarbinot dzinēju vai automašīnai atrodoties stāvvietā, izvēlieties pozīciju **P**.

Lai pārnesumu pārslēgu pārslēgtu no pozīcijas **P** citās pozīcijās, bremžu pedālim ir jābūt nospiegtam un tālvadības pults atslēgai jāatrodas pozīcijā **I** vai **II**.

Kad pārslēgs ir pozīcijā **P**, pārnesumkārbā tiek mehāniski bloķēta. Kad automašīna ir novietota stāvēšanai, ieslēdziet arī stāvbremzi (292 lpp.).

i PIEZĪME

Lai varētu aizslēgt automašīnu un ieslēgt signalizāciju, pārnesumu pārslēgam jāatrodas **P** pozīcijā.

! SVARĪGI

Ieslēdzot **P** pozīciju, automašīnai jābūt pilnīgi apturētai

! BRĪDINĀJUMS

Novietojot automašīnu stāvēšanai slīpumā, vienmēr ieslēdziet stāvbremzi - automātiskās pārnesumkārbas **P** pozīcijas ieslēgšana nav pietiekoša, lai automašīnu noturētu uz vietas visās situācijās.

Atpakalgaitas pozīcija - R

Automašīnai jāstāv uz vietas, kad tiek izvēlēta pozīcija **R**.

Neitrālā pozīcija - N

Nav ieslēgts neviens no pārnesumiem, un dzinēju var iedarbināt. Izmantojiet stāvbremzi, ja automašīna stāv uz vietas un pārnesumu pārslēgs atrodas pozīcijā **N**.

Lai pārnesumu pārslēgu varētu pārslēgt no pozīcijas **N** citās pozīcijās, jābūt nospiegtam bremžu pedālim un tālvadības pults atslēgai jābūt pagrieztai pozīcijā **II**.

Braukšanas pozīcija - D

D ir parastā braukšanas pozīcija. Pārslēgšanās uz augšu un leju notiek automātiski atkarībā no paātrinājuma un ātruma līmeņa. Automašīnai jāstāv uz vietas, kad pārnesumu pārslēgs tiek pārvietots pozīcijā **D** no pozīcijas **R**.

Geartronic – manuālo pārnesumu pozīcijas (+S-)

Izmantojot Geartronic automātisko pārnesumkārbu, vadītājs var arī mainīt pārnesumus manuāli. Automobilis bremzē ar dzinēju, kad akceleratora pedālis ir atlaists.



Manuālās pārnesumu pozīcijas var ieslēgt, pārvietojot sviru uz sāniem no pozīcijas **D** līdz galējai pozīcijai pie **"+S-**". Kombinētā instrumentu paneļa simbols **"+S-**" maina krāsu no **BAL-TAS** uz **ORANŽU**, un skaitļi **1, 2, 3** u.c. ir redzami laukā, kas atbilst tikko ieslēgtajam pārnesumam.

- Pārvietojiet sviru uz priekšu **"+**" (plus) virzienā, lai ieslēgtu augstāku pārnesumu,

* Papildaprīkojums/piederums; lai iegūtu plašāku informāciju, skatīt nodaļu "Ievads".



08 Iedarbināšana un braukšana



un atlaidiet sviru, lai tā atgrieztos sākuma pozīcijā starp + un -.

vai

- Velciet sviru atpakaļ uz "-" (minus), lai ieslēgtu zemāku pārnēsumu, un atlaidiet to.

Manuālo pārnēsumu pārslēgšanas režīmu "+S-/" var iestatīt jebkurā brīdī braukšanas laikā.

Lai nepieļautu raustišanos un apstāšanos, Geartronic automātiski pārslēdz zemāku pārnēsumu, ja vadītājs ļauj ātrumam samazināties zem ieslēgtajam pārnēsumam atbilstošā līmeņa.

Lai vēlreiz noregulētu automātisko braukšanas režīmu:

- Pārvietojiet sviru uz sāniem līdz galējai pozīcijai **D**.

PIEZĪME

Ja pārnēsmaķārbai ir sporta programma, pārnēsmaķārba kļūs par manuālo tikai pēc tam, kad pārnēsmaķumu pārslēgs tiks pārvietots uz priekšu vai atpakaļ ("+"S-") pozīcijā. Kombinētā instrumentu paneļa rādījumi mainīsies no **S**, lai parādītu, kāds pārnēsmaķums (123 u.c.) ir ieslēgts.

Vadības sviras*

Kā papildinājums manuālajai pārnēsmaķumu pārslēgšanai ar pārnēsmaķumu pārslēgu ir pieejami vadības slēdži, kas atrodas uz stūres - tā dēvētās "vadības sviras".

Lai pārnēsmaķumus varētu mainīt ar vadības svirām, tām jābūt aktivizētām. To var izdarīt, pavelkot vienu no vadības svirām uz stūres pusi - kombinētā instrumentu paneļa rādījums mainās no "**D**" uz attēlu, kas norāda pašreizējo pārnēsmaķumu.

Lai pēc tam mainītu pārnēsmaķumu par vienu soli:

- Pavelciet vienu no vadības svirām uz aizmuguri - pret stūri - un atlaidiet.



Abas stūres vadības sviras.

- 1 "-": atlasa nākamo zemāko pārnēsmaķumu.
- 2 "+": atlasa nākamo augstāko pārnēsmaķumu.

Pārnēsmaķumi tiek pārslēgtu, ikreiz pavelkot vadības sviru, ar noteikumu, ka dzinēja ātrums neatrodas ārpus atļautā diapazona.

Pēc katras pārnēsmaķumu maiņas kombinētājā instrumentu panelī mainās attēls, kurš norāda pašreizējo pārnēsmaķumu.

PIEZĪME

Automātiska deaktivizēšana

Ja stūres vadības sviras netiek lietotas, tās pēc īsa brīža tiek deaktivizētas - uz to norāda rādījuma maiņa kombinētājā instrumentu panelī no pašreizējā pārnēsmaķuma attēla uz "**D**".

Izņēmums ir bremzēšanas laikā - tad vadības sviras ir aktivizētas tik ilgi, kamēr notiek bremzēšana ar dzinēju.

Manuāla deaktivizēšana

Stūres vadības sviras var deaktivizēt arī manuāli.

- Pavelciet abas vadības sviras uz savu pusi un turiet, līdz kombinētā instrumentu paneļa pašreizējā pārnēsmaķuma rādījums mainās uz "**D**".

Sporta režīmā* vadības sviras var izmantot arī kopā ar pārnēsmaķumu pārslēgu. Tādā gadījumā vadības sviras ir pastāvīgi aktivizētas - tās netiek deaktivizētas.



Geartronic - sporta režīms* (S)⁸



Sporta režīms nodrošina sportiskākus raksturlielumus un ļauj sasniegt lielākus dzinēja apgriezienus ar katru pānesumu. Vienlaikus tas ātrāk reaģē uz paātrinājumu. Aktīvi braucot, priekšroka tiek dota zemākam pānesumam, kas izraisa vēlāku pārslēgšanu uz augstāku pānesumu.

Lai aktivizētu sporta režīmu:

- Pārvietojiet pānesumu pārslēgu uz sāniem no pozīcijas **D** līdz galējai pozīcijai pie "+S-" - kombinētā instrumentu paneļa rādījums mainās no **D** uz **S**.

Sporta režīmu var ieslēgt gaitā jebkurā laikā.

Geartronic - ziemas režīms

Var būt vieglāk uzsākt braukšanu uz slidena ceļa, manuāli ieslēdzot 3. pānesumu.

1. Nospiediet bremžu pedāli un pārvietojiet pānesumu pārslēgu no pozīcijas **D** līdz galējai pozīcijai pie "+S-" - kombinētā instrumentu paneļa rādījums mainās no **D** uz ciparu ¹⁹.
2. Ritiniet uz augšu līdz 3. pānesumam, divreiz spiežot sviru uz priekšu "+" (plus) virzienā - displejā rādījums mainās no **1** uz **3**.
3. Atlaidiet bremzes un uzmanīgi spiediet akceleratora pedāli.

⁸ Tikai noteiktiem dzinējiem.

⁹ Ja automašīnai ir sporta režīms*, vispirms tiek parādīts "S".

Pānesumkārbas "ziemas režīms" nozīmē to, ka automobili izkustina ar mazākiem dzinēja apgriezieniem un samazinātu dzinēja jaudu dzenošajiem riteņiem.

Kick-down

Kad akceleratora pedālis tiek pilnībā nospriests līdz grīdai (garām pozīcijai, kura parasti attiecināma uz pilnu paātrinājumu), tūdaļ tiek ieslēgts zemāks pānesums. To dēvē par kick-down funkciju.

Ja akceleratora pedālis tiek atlaists no kick-down pozīcijas, pānesumkārbā automātiski pārslēdzas uz augšu.

Kick-down funkciju izmanto, kad ir nepieciešams straujš paātrinājums, piemēram, apdzēnot.

Drošības funkcija

Lai nepieļautu pieļaujamo dzinēja apgriezienu skaita pārsniegšanu, pānesumkārbas kontroles programmai ir aizsardzības bloķētājs pānesumu pārslēgšanai uz leju, kas nepieļauj kick-down funkciju.

Geartronic nepieļauj pārslēgšanos uz leju jeb "kick-down" funkciju, kā rezultātā dzinēja ātrums kļūtu tik liels, ka spētu bojāt dzinēju. Nekas nenotiek, ja vadītājs joprojām mēģina šādi pārslēgt zemāku pānesumu pie augstiem dzinēja apgriezieniem – paliek ieslēgts sākotnējais pānesums.

Ja ir aktivēta kickdown funkcija, automašīna var pārslēgt vienu vai vairākus pānesumus vienlaicīgi atkarībā no dzinēja apgriezieniem. Automašīna pārslēdzas pānesumu uz augšu, kad dzinējs sasniedz maksimālo ātrumu, lai nepieļautu bojājumu radīšanu dzinējā.

Vilkšana

Ja automašīna ir jāvelk, skatiet svarīgu informāciju sadaļā Vilkšana (312 lpp.).

Saistītā informācija

- Transmisijas šķidrums - kategorija un tilpums (416 lpp.)
- Automātiskā pānesumkārbā - Powershift* (274 lpp.)
- Pānesumkārbas (269 lpp.)



Automātiskā pārnesumkārbā - Powershift*

Powershift automātiskā pārnesumkārbā pār-raida dzinējspēku no dzinēja uz dzenošajiem riteņiem ar dubultajiem mehāniskā sajūga diskiem pretēji Geartronic, kas tā vietā izmanto hidraulisko griezes momenta pārveidotāju.



D: Automātisko pārnesumu pozīcijas. **+S-**: Manuālo pārnesumu pozīcijas. **S:** Sporta režīms*.

Powershift pārnesumkārbā darbojas tāpat kā Geartronic automātiskā pārnesumkārbā, un tās vadība un funkcijas ir līdzīgas tai.

Izņēmums ir funkcija "Geartronic – ziemas režīms" (271 lpp.):

- Powershift ļauj uzsākt braukšanu uz slidena ceļa, manuāli ieslēdzot **2.** nevis **3.** pārnesumu ar Geartronic.

Vilkšana

Modeļus ar Powershift automātisko pārnesumkārbu nedrīkst vilkt, jo, lai pārnesumkārbā tiktu pienācīgi ieeļļota, ir jādarbojas automašīnas dzinējam. Ja vilkšana (312 lpp.) tomēr ir nepieciešama, jāizvēlas pēc iespējas sāks maršruts, un tas jāveic ļoti mazā ātrumā.

Ja neesat pārliecināts, vai automašīna ir aprīkota ar Powershift vai Geartronic pārnesumkārbu, varat to noskaidrot, aplūkojot apzīmējumu pārnesumkārbas uzlīmē zem dzinēja pārsega - Tipa apzīmējums (404 lpp.). Apzīmējums "MPS6" nozīmē, ka tā ir Powershift pārnesumkārbā - pretējā gadījumā tā ir Geartronic pārnesumkārbā.

Skatiet svarīgu informāciju arī sadaļā Vilkšana (312 lpp.).

Jāpatur prātā

Pārnesumkārbas divkāršajam sajūgam ir pārslodzes aizsargfunkcija, kas tiek aktivēta pārkaršanas gadījumā, piemēram, ja automobilis slīpā vietā tiek ilgstoši turēts uz vietas, nospiežot gāzes pedāli.

Pārkaršusi pārnesumkārbā izraisa automašīnas kratīšanos un vibrēšanu, kā rezultātā izgaismojas brīdinājuma simbols un kombinētajā instrumentu panelī parādās paziņojums. Pārnesumkārbā var pārkarst arī, lēnām brau-

cot automašīnu rindā (10 km/h vai lēnāk) augšup kalnā vai ar piestiprinātu piekabi. Pārnesumkārbā atdziest, kad automašīna stāv uz vietas, ir nospiests bremžu pedālis un dzinējs darbojas tukšgaitā.

Pārkaršanu, ko izraisa lēna braukšana automobiļu rindā, var novērst, braucot pakāpeniski:

- Apturiet automobili un, turot nospiestu bremžu pedāli, nogaidiet, kamēr līdz priekšā esošajam automobilim ir pietiekams attālums, tad nobrauciet nelielu attālumu un vēlreiz nogaidiet, vienlaikus turot nospiestu bremžu pedāli.



SVARĪGI

Nospiediet bremžu pedāli, lai automobilis neripotu, ja atrodaties slīpā vietā - nemēģiniet to darīt, nospiežot gāzes pedāli. Pretējā gadījumā pārnesumkārbā var pārkarst.

Teksta ziņojums un darbība

Dažās situācijās kombinētajā instrumentu panelī var parādīties teksta paziņojums vienlaikus ar izgaismotu simbolu.



Simbols	Paziņojums	Braukšanas raksturlielumi	Rīcība
	Karsta pārnesumk. Bremzējiet, lai apt.	Vienmērīga ātruma uzturēšanas grūtības pie dzinēja pastāvīgiem apgrīzieniem.	Pārnesumkārbā ir pārkarsēta. Noturiet automobili uz vietas ar darba bremzēm. ^A
	Karsta pārnesumk. Nov. auto drošā vietā Ļaujiet dzin. darb.	Būtiska raustišanās automobiļa gaitā.	Pārnesumkārbā ir pārkarsēta. Nekavējoties drošā veidā novietojiet automobili stāvvietā. ^A
	Pārnesumk. atdzīest Ļaujiet dzin. darb.	Nav piedziņas, jo pārkarsusi pārnesumkārbā.	Pārnesumkārbā ir pārkarsēta. Lai paātrinātu dzesēšanu: Darbiniet dzinēju ar tukšgaitas apgrīzieniem ar pārnesumu sviru pozīcijā N vai P , līdz šis ziņojums izzūd.

A Lai dzesēšana noritētu visātrāk, darbiniet dzinēju ar tukšgaitas apgrīzieniem ar pārnesumu pārslēga sviru pozīcijā **N** vai **P**, līdz šis ziņojums izzūd.

Tabulā ir parādīti trīs soļi ar palielinātu nopietnības pakāpi gadījumam, ja pārnesumkārbā kļūst pārāk karsta. Paralēli teksta paziņojumam vadītājam tiek paziņots, ka automašīnas elektronika uz laiku maina braukšanas raksturlielumus. Atbilstošā gadījumā izpildiet teksta paziņojumā sniegtās instrukcijas.

PIEZĪME

Tabulā sniegtie piemēri nenožīmē, ka automašīnas darbībā ir radusies problēma, bet gan norāda, ka ir aktivēta drošības funkcija, lai novērstu automašīnas komponentu bojājumus.

BRĪDINĀJUMS

Ja brīdinājuma simbols kopā ar tekstu **Karsta pārnesumk. Nov. auto drošā vietā Ļaujiet dzin. darb.** tiek ignorēts, pārnesumkārbā var tik ļoti sakarst, ka islaidīgi tiek pārtraukta jaudas padeve no dzinēja uz pārnesumkārbu, lai novērstu kļūmju rašanos sajūga darbībā - tādā gadījumā izzūd automobiļa vilkme un tas paliek nekustīgi stāvēt, līdz pārnesumkārbas temperatūra ir pietiekoši atdzisusi.

Plašāku informāciju par iespējamajiem teksta paziņojumiem un attiecīgajiem risinājumu ieteikumiem par automātisko pārnesumkārbu skatiet Ziņojumi (112 lpp.).

Teksts paziņojums nodzīest automātiski pēc tam, kad ir veikta darbība, vai pēc indikatora sviras taustiņa **OK** nospiešanas.

Saistītā informācija

- Automātiskā pārnesumkārbā - Geartronic* (271 lpp.)
- Transmisijas šķidrums - kategorija un tilpums (416 lpp.)

* Papildaprīkojums/piederums; lai iegūtu plašāku informāciju, skatīt nodaļu "Ievads".



Pārnesumu pārslēga bloķētājs

Ir divi dažādi pārnesumu pārslēga bloķētāja veidi — mehāniskais un automātiskais.

Mehāniskais pārnesumu pārslēga bloķētājs

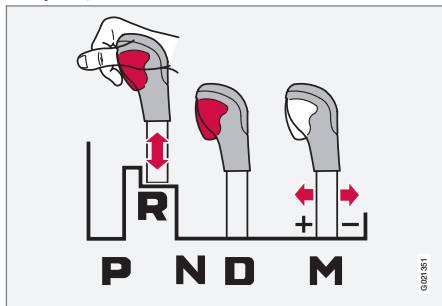

M: manuāla pārslēgšana¹⁰ – "+/-" vai "Sport" režīms.

Pārnesumu pārslēgu brīvi var pārslēgt uz priekšu un atpakaļ starp **N** un **D**. Citas pozīcijas ir bloķētas ar fiksatoru, ko var atbrīvot, nospiežot bloķētāja pogu uz pārnesumu pārslēga.

Kad bloķētājoga ir nospiesta, sviru var pārvietot uz priekšu vai atpakaļ pozīcijās **P**, **R**, **N** un **D**.

Automātiskais pārnesumu pārslēga bloķētājs

Automātiskajai pārnesumkārbai ir speciālas drošības sistēmas:

Stāvēšanas pozīcija (P)

Stāvoša automašīna ar ieslēgtu dzinēju:

- Pārvietojot pārnesumu pārslēgu citā stāvoklī, turiet kāju uz bremzes pedāļa.

Elektriskais pārnesumu bloķētājs – pārslēga bloķētājs stāvēšanas pozīcijā (P)

Lai pārnesumu pārslēgu varētu pārslēgt no pozīcijas **P** citās pozīcijās, jābūt nospieštam bremžu pedālim un tālvadības pults atslēgai jābūt pagrieztai pozīcijā **II** (80 lpp.).

Pārslēga bloķētājs – neitrālā pozīcijā (N)

Ja pārnesumu pārslēgs ir pozīcijā **N** un automašīna ir stāvējusi vismaz 3 sekundes (neatkarīgi no tā, vai dzinējs darbojas), pārnesumu pārslēgs ir bloķēts.

Lai pārnesumu pārslēgu varētu pārslēgt no pozīcijas **N** citās pozīcijās, jābūt nospieštam bremžu pedālim un tālvadības pults atslēgai jābūt pagrieztai pozīcijā **II**, skatiet Atslēgas pozīcijas (79 lpp.).

Deaktivējiet automātisko pārnesumu pārslēga bloķētāju.



Ja automašīna nav braukšanas kārtībā, piemēram, ja akumulators izlādējies, tad pārnesumu pārslēgs jāizslēdz no **P** pozīcijas, lai automašīnu varētu pārvietot.

- 1) Paceliet gumijas paklājiņu salonā aiz viduskonsoles un atrodiet atslēgas slēdzošās daļas (171 lpp.) atveri¹¹ nodalījuma apakšdaļā.
- 2) Ar atslēgas slēdzošo daļu atrodiet atverē ar atspēri nospriegotu pogu, nospiediet to ar atslēgu un turiet šādā stāvoklī.
- 3) Pārslēdziet pārnesumu pārslēgu no pozīcijas **P** un izvelciet laukā atslēgas slēdzošo daļu.

¹⁰ Attēls ir shematisks.

¹¹ Tur var atrasties 2 atveres - viena atslēgas slēdzošajai daļai, bet otra - gumijas paklājiņa nostiprināšanai.



4. Novietojiet atpakaļ vietā gumijas paklājiņu.

Saistītā informācija

- Automātiskā pārnesumkārbā - Geartronic* (271 lpp.)
- Automātiskā pārnesumkārbā - Powershift* (274 lpp.)

Palīg sistēma automašīnas iedarbināšanai kalnā (HSA)*¹²

Pirms uzsākt braukšanu no kalna vai braukt kalnā atpakaļgaitā, kājas bremzi var atlaist - funkcija HSA (Hill Start Assist) neļauj automašīnai ripot atpakaļ.

Šī funkcija nozīmē, ka bremžu sistēmas pedāļa spiedienu saglabājas vairākas sekundes, kamēr vadītāja kāja tiek pārvietota no bremžu pedāļa uz gāzes pedāli.

Īslaicīgais bremsēšanas efekts izzūd pēc dažām sekundēm vai tad, kad tiek nospiests gāzes pedālis.

Saistītā informācija

- Dzinēja iedarbināšana (263 lpp.)

Pilnpiedziņa - (AWD)*

Optimālu vilkmi nodrošina pilnpiedziņa.

Pilnpiedziņa pastāvīgi ir aktivēta

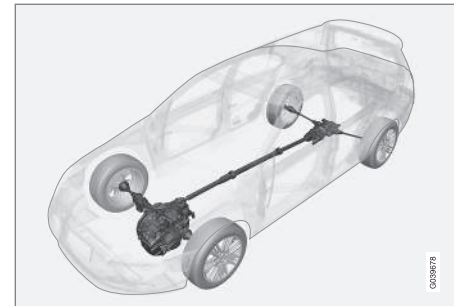

Pilnpiedziņa (All Wheel Drive) nozīmē to, ka automašīnai visi četri riteņi vienlaikus ir dzelzīti.

Jauda tiek automātiski sadalīta starp priekšējiem un aizmugurējiem riteņiem. Sajūga sistēma ar elektronisko vadību novirza vairāk jaudas uz tiem riteņiem, kam ir labāka saķere ar ceļa virsmu attiecīgajā brīdī. Tas nodrošina vislabāko vilkmi un novērš riteņu izslidēšanu. Parastos braukšanas apstākļos lielākā jaudas daļa tiek novadīta uz priekšējiem riteņiem.

Pilnpiedziņa uzlabo braukšanas drošību lietot, sniega un apledojuša ceļa apstākļos.

¹² Ir atkarīgs no dzinēja un pārnesumkārbas kombinācijas. Dažām kombinācijām HSA nav pieejams.

Hill Descent Control (HDC)*

HDC var salīdzināt ar automātisku dzinēja bremzi. Kad, braucot uz leju pa nogāzi, atlaiž akceleratora pedāli, automobili parasti bremzē dzinējs, tiekdamiēs sasniegt zemas brīvgaits apgriezienus, kas ir tā saucamā bremzēšana ar dzinēju. Jo stāvāks ceļš un smagāka automašīnas krava, jo ātrāk automašīna ripo ar inerci par spīti bremzēšanai ar dzinēju - HDC funkcija to kompensē ar automātisko bremzēšanu.

Vispārīga informācija par HDC

HDC ļauj palielināt/samazināt ātrumu uz leju stāvās nogāzēs, turot kāju tikai uz akceleratora pedāļa un neizmantojot bremžu pedāli. Akceleratora pedāļa jutīgums samazinās un kļūst precīzāks, pilnībā nospiežot pedāli, kas ir ierobežots dzinēja apgriezienu regulēšanai noteiktā diapazonā. Bremžu sistēma pati veic bremzēšanu, nodrošinot nelielu un vienmērīgu automobiļa ātrumu, tādējādi ļaujot vadītājam pilnībā pievērsties stūrēšanai.

HDC ir īpaši noderīga stāvās nogāzēs ar nelielzenu ceļa virsmu un slideniem posmiem. Piemēram, nogādājot laivu piekabē no rampas.

BRĪDINĀJUMS

HDC nedarbojas visās situācijās, taču tai ir tikai palīgīdzekļa funkcija.

Vadītājs vienmēr ir atbildīgs par drošu automašīnas vadīšanu.

Funkcija



HDC ieslēgta/izslēgta.

HDC var aktivizēt vai deaktivizēt ar vienu no viduskonsoles slēdžiem. Kad funkcija ir aktivizēta, tajā esošā lampa izgaismojas.

Kad HDC darbojas, kombinētā instrumentu paneļa simbols izgaismojas kopā ar teksta paziņojumu **Nobr. no kalna vadība IESL..**

Šī funkcija darbojas tikai tad, ja ieslēgts pirmais vai atpakaļgaitas pānesums. Automātiskajai pānesumkārbai jāizvēlas pānesuma pozīcija **1**, kas kopā ar simbolu **1** ir redzama kombinētajā instrumentu panelī, skatiet Automātiskā pānesumkārbā - Geartronic* (271 lpp.).

PIEZĪME

Automašīnām ar automātisko pānesumkārbu HDC nevar ieslēgt **D** pozīcijā.

Darbība

HDC ļauj automobiļim braukt uz leju ne ātrāk par 10 km/h turpgaitā, izmantojot bremzēšanu ar dzinēju, un ar 7 km/h atpakaļgaitā. Tomēr ar akceleratora pedāli var izvēlēties jebkuru ātrumu šī pānesuma ātrumu diapazonā. Atlaižot akceleratora pedāli, automašīna tiek ātri nobremzēta līdz attiecīgi 10 vai 7 km/h, neatkarīgi no nogāzes stāvuma, neizmantojot kājas bremzi.

Kad darbojas šī funkcija, automātiski iedegas bremžu signāllukturi. Vadītājs jebkurā laikā var bremzēt vai apturēt automašīnu ar kājas bremzi.

HDC var deaktivizēt:

- viduskonsoles ieslēgšanas/izslēgšanas taustiņu viduskonsolē
- ja manuālajai pānesumkārbai izvēlēts pānesums, kas augstāks nekā **1**
- ja automātiskajai pānesumkārbai izvēlēts pānesums, kas augstāks nekā **1**, vai pārvietojot pānesumu pārslēgu pozīcijā **D**.

Šo funkciju var izslēgt jebkurā brīdī. Ja tas notiek stāvā nogāzē, tad bremzēšanas efekts nepazūd uzreiz, bet gan lēni, pakāpeniski.

PIEZĪME

Kad HDC ir aktivizēts, var būt aizkave starp akceleratora pedāļa aktivāciju un dzinēja reakciju.



Saistītā informācija

- Pilnpiedziņa - (AWD)* (277 lpp.)

Start/Stop*

Dažas dzinēja un pārnesumkārbas kombinācijas ir aprīkotas ar funkciju Start/Stop, kas ieslēdzas, piemēram, satiksmes sastrēgumos vai pie luksoforiem - dzinējs tiek īslaicīgi izslēgts un automātiski atsāk darboties, kad braucieni var turpināt.

Saudzīga attieksme pret vidi ir viena no Volvo Car Corporation pamatvērtībām, un tā ietekmē visas mūsu darbības. Orientējoties uz šo mērķi, ir iegūtas vairākas enerģijas taupīšanas funkcijas, no kurām viena ir Start/Stop un kuru visu kopīgais mērķis ir samazināt degvielas patēriņu, kas savukārt palīdz samazināt izmešu daudzumu atmosfērā.

Vispārīga informācija par Start/Stop



Dzinējs ir izslēgts - tas kļūst klusāks un tīrāks

Start/Stop funkcija ļauj vadītājam vadīt auto-
mašīnu videi draudzīgākā veidā, noteiktās

situācijās ļaujot dzinējam automātiski izslēgties.

Manuālā vai automātiskā

Ņemiet vērā, ka manuālajām un automātiskajām pārnesumkārbām Start/Stop funkcija darbojas atšķirīgi.

Saistītā informācija

- Start/Stop* - funkcijas un darbība (280 lpp.)
- Dzinēja iedarbināšana (263 lpp.)
- Start/Stop* - iestatījumi (284 lpp.)
- Start/Stop* - dzinējs neieslēdzas automātiski (283 lpp.)
- Start/Stop* - dzinējs ieslēdzas automātiski (282 lpp.)
- Start/Stop* - dzinējs neizslēdzas (281 lpp.)
- Start/Stop* - nevēlama manuālās pārnesumkārbas izslēgšanās (284 lpp.)
- Start/Stop* - simboli un paziņojumi (286 lpp.)
- Akumulators - Start/Stop (380 lpp.)



Start/Stop* - funkcijas un darbība

Iedarbinot dzinēju ar atslēgu, Start/Stop funkcija ieslēdzas automātiski.



Iedarbinot dzinēju ar atslēgu, Start/Stop funkcija ieslēdzas automātiski. Vadītāju par to informē funkcijas simbola izgaismošanās kombinētajā instrumentu panelī un ieslēgšanas/izslēgšanas taustiņa lampiņas izgaismošanās.



Visas parastās automašīnas sistēmas, piemēram, apgaismojums, radio u.c. darbojas kā parasti pat tad, ja dzinējs ir automātiski izslēdzies, izņemot dažas ierīces, kuru funkcionēšana var īslaicīgi pasliktināties, piemēram, klimata kontroles sistēmas ventilatora ātrums vai ārkārtīgi liels audiosistēmas skaļums.

Dzinēja automātiska izslēgšanās

Lai dzinējs varētu automātiski izslēgties, jāievēro šādi priekšnosacījumi:

Nosacījumi	M/A A
Ieslēdziet sajūgu, pārvietojiet pārnesumu pārslēgsviru neitrālā pozīcijā un atlaidiet sajūga pedāli - dzinējs automātiski izslēgsies.	M
Apturiet automašīnu, nospiežot bremžu pedāli, un atstājiet kāju uz pedāļa - dzinējs izslēgsies automātiski.	A

A M = manuālā pārnesumkārbā, A = automātiskā pārnesumkārbā



Ja ir aktivizēta funkcija ECO, dzinējs var automātiski izslēgties vēl pirms automašīna ir pilnībā apstājusies.



displejā izgaismojas funkcijas Start/Stop simbols, apstiprinot un atgādinot, ka dzinējs ir automātiski izslēdzies.

Dzinēja automātiska ieslēgšanās

Nosacījumi	M/ A ^A
Ja pārnesumu pārslēgsvira ir neitrālā pozīcijā: 1. Nospiediet sajūga pedāli vai akceleratora pedāli - dzinējs sāks darboties. 2. Ieslēdziet piemērotu pārnesumu un brauciet.	M
Samaziniet spiedienu uz bremžu pedāli - dzinējs sāk darboties automātiski, un brauciens var turpināties.	A
Saglabājiet kājas spiedienu uz bremžu pedāli un nospiediet gāzes pedāli - dzinējs sāk darboties automātiski.	A
Šī opcija ir pieejama arī lejupejošās nogāzēs: Atlaidiet bremžu pedāli un ļaujiet automašīnai uzsākt kustību - dzinējs sāk darboties automātiski, tiklīdz braukšanas ātrums pārsniedz parasto iešanas ātrumu.	M + A

A M = manuālā pārnesumkārbā, A = automātiskā pārnesumkārbā



Start/Stop funkcijas deaktivēšana



Noteiktās situācijās ieteicams īslaicīgi izslēgt automātisko Start/Stop funkciju - to var izdarīt, nospiežot šo taustiņu.



Ja funkcija ir izslēgta, kombinētajā instrumentu panelī ir attēlots simbols Start/Stop un iedarbināšanas/izslēgšanas pogā esošā lampiņa nodziest.

Start/Stop funkcija paliek deaktivēta tik ilgi, līdz tiek vēlreiz ieslēgta, nospiežot taustiņu, vai dzinējs tiek iedarbināts ar atslēgu.

Braukšanas kalnā palīgsistēma HSA

Lai dzinēju iedarbinātu automātiski, bremžu pedāli var atlaist, arī atrodoties kalna kāpumā - funkcija HSA (277 lpp.) (Hill Start Assist - funkcija HSA) neļauj automašīnai ripot atpakaļ.

HSA () nozīmē, ka bremžu sistēmas spiediens ir pieejams vēl brīdi bremžu pedāļa atlaišanas un pārvietošanas uz akseleratora pedāli, lai uzsāktu braukšanu pēc tam, kad dzinējs ir automātiski izslēdzies. Īslaicīgais bremzēšanas efekts izzūd pēc dažām sekundēm vai tad, kad tiek nospiests gāzes pedālis.

Saistītā informācija

- Start/Stop* (279 lpp.)
- Dzinēja iedarbināšana (263 lpp.)

- Start/Stop* - iestatījumi (284 lpp.)
- Start/Stop* - dzinējs neieslēdzas automātiski (283 lpp.)
- Start/Stop* - dzinējs ieslēdzas automātiski (282 lpp.)
- Start/Stop* - dzinējs neizslēdzas (281 lpp.)
- Start/Stop* - nevēlama manuālās pārnesumkārbas izslēgšanās (284 lpp.)
- Start/Stop* - simboli un paziņojumi (286 lpp.)
- Akumulators - Start/Stop (380 lpp.)

Start/Stop* - dzinējs neizslēdzas

Pat ja Start/Stop funkcija ir aktivizēta, dzinējs ne vienmēr izslēdzas automātiski.

Dzinējs neizslēdzas automātiski, ja:

Nosacījumi	M/A A
automašīna nav sasniegusi aptuveni 8 km/h pēc iedarbināšanas ar atslēgu vai pēdējās automātiskās izslēgšanās.	M + A
vadītājs ir atsprādzējis drošības jostu.	M + A
akumulatora jauda ir zemāka par minimālo atļauto līmeni.	M + A
dzinējs nav parastā darba temperatūrā.	M + A
apkārtējā gaisa temperatūra ir ap nulli vai virs aptuveni 30 °C.	M + A
ir aktivizēta vējstikla elektriskā apsilde.	M + A
salona klimats atšķiras no iepriekš iestatītajām vērtībām - to norāda ventilatora darbošanās lielā ātrumā.	M + A
ir ieslēgts atpakaļgaitas pārnesums.	M + A





08 Iedarbināšana un braukšana



Nosacījumi	M/A A
startera akumulatora temperatūra ir zemāka par sasaušanas punktu vai ir pārāk augsta.	M + A
vadītājs pagriež stūri lielā amplitūdā.	M + A
izplūdes sistēmas daļiņu filtrs ir pilns - īslaicīgi deaktivizētā Start/Stop funkcija atkal ieslēdzas, tiklīdz ir veikts automātiskais tīrīšanas cikls (skatiet Dizeļdzinēja daļiņu filtrs (DPF) (303 lpp.)).	M + A
ceļš ir ļoti stāvs.	M + A
automašīnas elektrosistēmai ir elektriski pievienota piekabe.	M + A
ir atvērts dzinēja pārsegs ^B .	M + A
pārnesumkārbā nav sasniegusi normālu darba temperatūru.	A
atmosfēras gaisa spiediens ir mazāks par spiedienu, kāds sastopams 1500-2500 metrus virs jūras līmeņa - pašreizējais gaisa spiediens mainās atkarībā no laika apstākļiem.	A

Nosacījumi	M/A A
ir aktivēta adaptīvās kruīza kontroles rindā stāvēšanas palīgsistēma.	A
pārnesumu pārslēgš atrodas pozīcijā S^C vai "+/-".	A

A M = manuālā pārnesumkārbā, A = automātiskā pārnesumkārbā

B Tikai noteiktiem dzinējiem.

C Sporta režīms.

Saistītā informācija

- Start/Stop* (279 lpp.)
- Start/Stop* - funkcijas un darbība (280 lpp.)
- Dzinēja iedarbināšana (263 lpp.)
- Start/Stop* - iestatījumi (284 lpp.)
- Start/Stop* - dzinējs neieslēdzas automātiski (283 lpp.)
- Start/Stop* - dzinējs ieslēdzas automātiski (282 lpp.)
- Start/Stop* - nevēlama manuālās pārnesumkārbas izslēgšanās (284 lpp.)
- Start/Stop* - simboli un paziņojumi (286 lpp.)
- Akumulators - Start/Stop (380 lpp.)

Start/Stop* - dzinējs ieslēdzas automātiski

Dažos gadījumos automātiski izslēdzies dzinējs var vēlreiz ieslēgties, lai gan vadītājs nav domājis braucienu turpināt.

Turpmākajos gadījumos dzinējs sāk darboties automātiski, ja vadītājs nav nospiedis sajūga pedāli (manuālā pārnesumkārbā) vai noņem kāju no bremžu pedāļa (automātiskā pārnesumkārbā):

Nosacījumi	M/A A
Uz loga veidojas aizsvidums.	M + A
Salona klimats neatbilst iepriekš iestatītajām vērtībām.	M + A
Īslaicīgi ir augsts strāvas patēriņš vai akumulatora jauda samazinās līdz zemākajam atļautajam līmenim.	M + A
Bremžu pedālis tiek nospiests vairākas reizes.	M + A
Tiek atvērts dzinēja pārsegs ^B .	M + A



Nosacījumi	M/A A
Automašīna sāk kustēties vai nedaudz palielina ātrumu, ja dzinējs ir automātiski izslēdzies, bet automašīna vēl nav pilnībā apstājusies.	M + A
Vadītāja drošības jostas sprādze ir atvērta, kad pārnese atrodas D vai N pozīcijā.	A
Stūres kustības ^B .	A
Pārnese pārslēgta tiek pārslēgta no pozīcijas D pozīcijā S^C , R vai "+/-".	A
Vadītāja durvis ir atvērtas, kad pārnese pārslēgta atrodas D pozīcijā - skaņas signāls un teksta paziņojums informē, ka Start/Stop funkcija ir aktīva.	A

A M = manuālā pārnese, A = automātiskā pārnese

B Tikai noteiktiem dzinējiem.

C Sporta režīms.



BRĪDINĀJUMS

Neatveriet dzinēja pārsegu, ja dzinējs ir izslēdzies automātiski - tas var negaidīti sākt darboties automātiski. Pirms atvērt dzinēja pārsegu, vispirms izslēdziet dzinēju kā parasti, nospiežot pogu **START/STOP ENGINE**.

Saistītā informācija

- Start/Stop* (279 lpp.)
- Start/Stop* - funkcijas un darbība (280 lpp.)
- Dzinēja iedarbināšana (263 lpp.)
- Start/Stop* - iestatījumi (284 lpp.)
- Start/Stop* - dzinējs neieslēdzas automātiski (283 lpp.)
- Start/Stop* - dzinējs neizslēdzas (281 lpp.)
- Start/Stop* - nevēlama manuālās pārnese izslēgšanās (284 lpp.)
- Start/Stop* - simboli un paziņojumi (286 lpp.)
- Akumulators - Start/Stop (380 lpp.)

Start/Stop* - dzinējs neieslēdzas automātiski

Pēc tam, kad dzinējs ir automātiski izslēdzies, tas ne vienmēr sāk darboties automātiski.

Tālāk minētajos gadījumos dzinējs neieslēdzas automātiski pēc automātiskas izslēgšanās:

Nosacījumi	M/A ^A
Ir ieslēgts pārnese, nespējot sajūgt pedāli - displeja ziņojums norāda, ka jāieslēdz neitrālais pārnese, lai dzinējs varētu ieslēgties automātiski.	M
Vadītājs nav piesprādzējies, pārnese pārslēgta atrodas P pozīcijā un vadītāja durvis ir atvērtas - dzinējs jāiedarbina kā parasti.	A

A M = manuālā pārnese, A = automātiskā pārnese

Saistītā informācija

- Start/Stop* (279 lpp.)
- Start/Stop* - funkcijas un darbība (280 lpp.)
- Dzinēja iedarbināšana (263 lpp.)
- Start/Stop* - iestatījumi (284 lpp.)
- Start/Stop* - dzinējs ieslēdzas automātiski (282 lpp.)



- Start/Stop* - dzinējs neizslēdzas (281 lpp.)
- Start/Stop* - nevēlama manuālās pārnesumkārbas izslēgšanās (284 lpp.)
- Start/Stop* - simboli un paziņojumi (286 lpp.)
- Akumulators - Start/Stop (380 lpp.)

Start/Stop* - nevēlama manuālās pārnesumkārbas izslēgšanās

Ja iedarbināšana neizdodas un dzinējs izslēdzas, rīkojieties šādi:

1. Vēlreiz nospiediet sajūga pedāli, un dzinējs sāks darboties automātiski.
2. Dažās situācijās pārnesumu pārslēgsvirai jābūt ieslēgtai neitrālajā pozīcijā. Tādos gadījumos kombinētajā instrumentu panelī tiek parādīts teksts **Put gear in neutral**.

Saistītā informācija

- Start/Stop* (279 lpp.)
- Start/Stop* - funkcijas un darbība (280 lpp.)
- Dzinēja iedarbināšana (263 lpp.)
- Start/Stop* - iestatījumi (284 lpp.)
- Start/Stop* - dzinējs neieslēdzas automātiski (283 lpp.)
- Start/Stop* - dzinējs ieslēdzas automātiski (282 lpp.)
- Start/Stop* - dzinējs neizslēdzas (281 lpp.)
- Start/Stop* - simboli un paziņojumi (286 lpp.)
- Akumulators - Start/Stop (380 lpp.)

Start/Stop* - iestatījumi

Automašīnas izvēlņu sistēmas MY CAR sadaļā **DRIVE** ir sniegta informācija par Volvo Start/Stop sistēmu, kā arī ieteikumi par braukšanas metodēm, kas ļauj taupīt enerģiju.

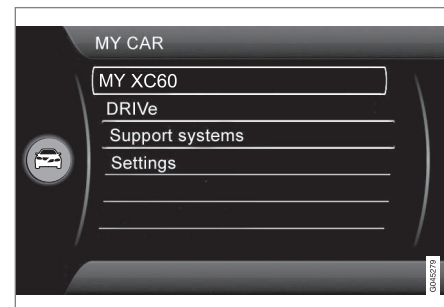

Saistītā informācija

- Start/Stop* (279 lpp.)
- Start/Stop* - funkcijas un darbība (280 lpp.)
- Dzinēja iedarbināšana (263 lpp.)
- Start/Stop* - dzinējs neieslēdzas automātiski (283 lpp.)
- Start/Stop* - dzinējs ieslēdzas automātiski (282 lpp.)
- Start/Stop* - dzinējs neizslēdzas (281 lpp.)
- Start/Stop* - nevēlama manuālās pārnesumkārbas izslēgšanās (284 lpp.)



- Start/Stop* - simboli un paziņojumi (286 lpp.)
- Akumulators - Start/Stop (380 lpp.)



08 Iedarbināšana un braukšana

Start/Stop* - simboli un paziņojumi

Funkcija Start/Stop var rādīt teksta paziņojumus kombinētajā instrumentu panelī.

Teksta ziņojums



Noteiktās situācijās Start/Stop funkcija var parādīt teksta paziņojumus kombinētajā instrumentu panelī un

var iedegties šī indikatora lampiņa. Dažos no ziņojumiem ir ieteikta turpmākā rīcība, kas jāveic. Tabulā tālāk ir parādīti daži piemēri.

Simbols	Paziņojums	Informācija/rīcība	M/A ^A
	Autom. iedarb./izsl. Jāveic apkope	Sistēma Start/Stop nedarbojas. Sazinieties ar servisu - ieteicams ar Volvo pilnvarotu servisu.	M + A
	Autostart Dzinējs darbojas + skaņas signāls	Tiek aktivizēts, ja vadītāja durvis tiek atvērtas, kad dzinējs ir izslēdzies automātiski, un pārnesumu pārslēgs atrodas pozīcijā D .	A
	Nosp. iedarb. pogu	Dzinējs neieslēdzas automātiski - iedarbiniet to kā parasti, nospiežot pogu START/STOP ENGINE .	M + A
	Nosp. sajūga ped., lai iedarbinātu	Dzinējs ir gatavs automātiski ieslēgties - gaida, līdz tiks nospiests sajūga pedālis.	M
	Nospiediet bremžu un sajūga pedāļus, lai iedarbinātu	Dzinējs ir gatavs automātiski ieslēgties - gaida, līdz tiks nospiests bremžu vai sajūga pedālis.	M
	Iesl. neutr. pārn., lai iedarbinātu	Pārnesums ir ieslēgts, nenospiežot sajūga pedāli - izslēdziet pārnesumu un ieslēdziet pārnesumu pārslēgsviru neitrālā pozīcijā.	M



Simbols	Paziņojums	Informācija/rīcība	M/A ^A
	Iesl. P vai N , lai iedarbinātu	Start/Stop funkcija ir deaktivēta - pārvietojiet pārnesumu pārslēgu N vai P pozīcijā un iedarbiniet dzinēju kā parasti, nospiežot START/STOP ENGINE pogu.	A
	Nosp. iedarb. pogu	Dzinējs neieslēdzas automātiski - iedarbiniet to kā parasti, nospiežot pogu START/STOP ENGINE un ieslēdzot P vai N pārnesumu.	A

A M = manuālā pārnesumkārbā, A = automātiskā pārnesumkārbā

Ja pēc darbības beigām ziņojums neizzūd, jāsaazinās ar remontdarbniecu. Iesakām sazināties ar Volvo remontdarbniecu.

Saistītā informācija

- Start/Stop* (279 lpp.)
- Start/Stop* - funkcijas un darbība (280 lpp.)
- Dzinēja iedarbināšana (263 lpp.)
- Start/Stop* - iestatījumi (284 lpp.)
- Start/Stop* - dzinējs neieslēdzas automātiski (283 lpp.)
- Start/Stop* - dzinējs ieslēdzas automātiski (282 lpp.)
- Start/Stop* - dzinējs neizslēdzas (281 lpp.)
- Start/Stop* - nevēlama manuālās pārnesumkārbas izslēgšanās (284 lpp.)
- Akumulators - Start/Stop (380 lpp.)



ECO*

ECO¹³ ir inovatīva Volvo funkcija automašīnām, kas aprīkotas ar automātisko pārnesumkārbu un kas atkarībā no braukšanas stila spēj samazināt degvielas patēriņu līdz pat par 5%. Šī funkcija ļauj vadītājam braukt videi draudzīgāk.

Vispārējs pārskats



Aktivējot funkciju ECO, mainās:

- pārnesumu pārlēgšanas punkti;
- dzinēja pārvaldība un gāzes pedāļa reakcija;
- funkcija Start/Stop – dzinējs var arī izslēgties automātiski, pirms automašīna ir pilnībā apstājusies.
- Ir aktivizēta Eco Coast funkcija – bremsēšana ar dzinēju tiek pārtraukta.
- Klimata kontroles sistēmas iestatījumi – dažas elektroierīces ir deaktivizētas vai darbojas ar samazinātu jaudu.

PIEZĪME

Kad ir aktivizēta ECO funkcija, mainās vairāki klimata kontroles sistēmas iestatījumu parametri un samazinās vairāku elektroierīču funkcijas. Dažus iestatījumus var atiestatīt manuāli, bet pilnu funkcionalitāti var atgūt tikai, deaktivizējot ECO funkciju.

ECO – darbība



- 1 ECO ieslēgšana/izslēgšana
- 2 ECO simbols

Izslēdzot dzinēju, funkcija ECO tiek deaktivizēta, tādēļ tā jāaktivizē ikreiz, kad tiek iedarbināts dzinējs. Uz dažiem dzinējiem attiecas izņēmumi. Taču to var vienkārši pārbaudīt, izmantojot gan kombinētā instrumentu paneļa simbolu **ECO**, gan ECO ieslēgšanas/izslēgša-

nas taustiņa lampiņas izgaismošanos, kad funkcija ir aktivizēta.

Funkcija ECO ieslēgta vai izslēgta

ECO



Ja funkcija ECO ir izslēgta, kombinētajā instrumentu panelī ir attēlots simbols **ECO** untaustiņā ECO esošā lampiņa nodziest. Pēc tam funkcija izslēdzas, līdz atkal tiks aktivizēta, vēlreiz nospiežot taustiņu ECO.

Eco Coast – funkcija

Apakšfunkcija Eco Coast deaktivizē bremsēšanu ar dzinēju – tas nozīmē, ka ilgstošai ripošanai tiek izmantota automašīnas kinētiskā enerģija. Kad vadītājs atlaiž gāzes pedāli pārnesumkārbā automātiski atvienojas no dzinēja un tā ātrums tiek samazināts līdz tukšgaitas ātrumam ar minimālu degvielas patēriņu.

Šī funkcija ir paredzēta lietošanai gadījumos, kad ir plānots ātruma samazinājums, piemēram, lai rīpotu uz priekšu līdz krustojumam vai luksofora sarkanajai gaismai

Eco Coast iespējo proaktīvu braukšanu, kad vadītājs var izmantot tā dēvēto "Pulse & Glide" tehniku un minimālu bremsēšanu.

Kombinācijas ieslēgšana un izslēgšana

¹³ Neattiecas uz XC60 un XC70 ar pilnpiedziņu.

* Papildaprīkojums/piederums; lai iegūtu plašāku informāciju, skatīt nodaļu "Ievads".



Ari Eco Coast kombinācija un īslaicīgi deaktivizētā funkcija ECO var palīdzēt samazināt degvielas patēriņu. Attiecīgi:

- Aktīvs Eco Coast: Ilgstoša ripošana, **neizmantojot** bremsēšanu ar dzinēju = zems patēriņš

un

- Deaktivizēta funkcija ECO: īslaicīga ripošana, **izmantojot** bremsēšanu ar dzinēju = minimāls patēriņš.



PIEZĪME

Taču, lai nodrošinātu zemu degvielas patēriņu, parasti ieteicams neizvēlēties režīmu Eco Coast, ja braukšanas attālums ir neliels.

Eco Coast aktivēšana

Šī funkcija tiek aktivizēta, kad gāzes pedālis ir pilnībā atlaists, ja ir ievēroti šādi priekšnoteikumi:

- ir aktivizēts taustiņš **ECO**;
- pārnesumu pārslēgs atrodas pozīcijā **D**;
- ātrums ir diapazonā aptuveni 65-140 km/h;
- ceļa kritums nav stāvāks par aptuveni 6%.

Deaktivizēt Eco Coast

Dažās situācijās ieteicams deaktivizēt funkciju Eco Coast. Šādu situāciju piemēri:

- stāvos ceļa kritumos – lai varētu izmantot bremsēšanu ar dzinēju;
- pirms apdzīšanas manevra – lai varētu to pabeigt pēc iespējas drošākā veidā.

Eco Coast deaktivizēšanu un dzinēja bremsēšanas atjaunošanu var veikt šādi:

- Nospiediet taustiņu **ECO**.
- Pārvietojiet pārnesumu pārslēgvirū manuālajā pozīcijā "**S+/-**"
- Pārslēdziet pārnesumus ar stūres vadības svirām
- Nospiediet gāzes vai bremžu pedāli.

Eco Coast – ierobežojumi

Funkcija nav pieejama, ja:

- ir aktivizēta kruīza kontrole;
- ceļa kritums ir stāvāks par aptuveni 6%;
- tiek veikta manuāla pārnesumu pārslēgšana, izmantojot stūres vadības sviras*;
- dzinēja un/vai pārnesumkārbas darba temperatūra nav normāla.
- pārnesumu pārslēgs ir pārvietots no pozīcijas **D**- pozīcijā "**S+/-**";
- braukšanas ātrums ir ārpus aptuveni 65-140 km/h diapazona;

Plašāka informācija un iestatījumi

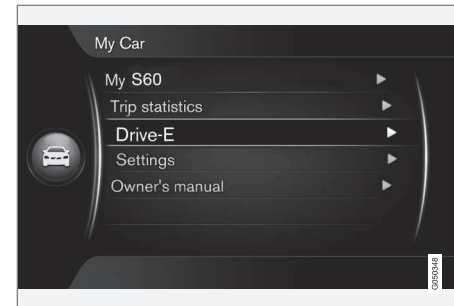

Automašīnas izvēlņu sistēma **MY CAR** ietver papildu informāciju par jēdzienu ECO – skatiet sadaļu MY CAR (114 lpp.).

Saistītā informācija

- Galvenā informācija par klimata kontroli (127 lpp.)



Kājas bremze

Kājas bremzi lieto, lai samazinātu automašīnas ātrumu braukšanas laikā.

Automašīnai ir divi bremžu kontūri. Ja bremžu kontūrs ir bojāts, bremžu pedāli var nospiegt tālāk un, lai sasniegtu normālu bremzēšanas efektu, ir vajadzīgs lielāks spiediens uz pedāli.

Vadītāja spiedienu uz bremžu pedāli pastiprina bremžu pastiprinātājs.

BRĪDINĀJUMS

Bremžu pastiprinātājs darbojas tikai dzinēja darbības laikā.

Ja kājas bremzes lieto tad, kad dzinējs ir izslēgts, pedālis šķiet ciets, un ir vajadzīgs lielāks spiediens uz pedāli, lai nobremzētu automašīnu.

Braucot ļoti kalnainā apvidū vai ar smagu kravu, bremzes var atslēgot, izmantojot bremzēšanu ar dzinēju. Braucot lejup no kalna, bremzēšanai ar dzinēju izmantojiet to pašu pārnesumu, kādu jūs izmantotu, braucot kalnā.

Plašāku informāciju par smagu kravu pārveidāšanu ar automašīnu skatiet Dzinēja eļļa - nelabvēlīgi braukšanas apstākļi (412 lpp.).

Bremžu disku notīrīšana

Netīrumi un ūdens uz bremžu diskiem var izpausties kā aizture pēc bremžu pedāļa pie-

spiešanas. Ja brauktuve ir slapja, ieteicams pirms ilgstošas novietošanas stāvvietā un pēc automašīnas mazgāšanas veikt tīrīšanu, braukšanas laikā isu brīdi viegli bremzējot.

Apkope



Lai automašīna būtu droša un uzticama, ievērojiet Volvo apkopes intervālus, kā norādīts apkopes un garantijas grāmatiņā.

SVARĪGI



Regulāri jāpārbauda bremžu sistēmas komponentu nodilums.

Sazinieties ar autoservisu, lai saņemtu informāciju par šo procedūru vai uzticiet šī pārbaudes veikšanu servisa darbiniekiem - ieteicams izvēlēties autorizētu Volvo servisu.

Simboli un paziņojumi.

Simbols	Tehniskie parametri
	Deg pastāvīgi – Pārbaudiet bremžu šķidrums līmeni. Ja līmenis ir zems, pieļieiet bremžu šķidrumu un noskaidrojiet bremžu šķidrums zuduma iemeslu.
	Iedarbinot dzinēju, nepātraukti izgaismojas 2 sekundes – automātiska funkcijas pārbaude.

BRĪDINĀJUMS

Ja vienlaicīgi deg gan , gan , iespējams, bremžu sistēmā ir radusies kļūme.

Ja šajā brīdī bremžu šķidrums līmenis tvertnē ir normāls, uzmanīgi brauciet līdz tuvākajam servisam un tur veiciet bremžu sistēmas pārbaudi - ieteicams izmantot autorizētu Volvo servisu.

Ja bremžu šķidrums līmenis ir zem bremžu šķidrums tvertnes **MIN** līmeņa, apturiet automašīnu un uzpildiet bremžu šķidrumu.

Jānosaka bremžu šķidrums zuduma iemesls.

Saistītā informācija

- Stāvbremze (292 lpp.)
- Kājas bremze - avārijas bremžu signāli un automātiskais avārijas gaismas signāls (291 lpp.)
- Kājas bremze - avārijas bremžu palīgfunckija (291 lpp.)
- Kājas bremze - bremžu pretbloķēšanas sistēma (291 lpp.)



Kājas bremze - bremžu pretbloķēšanas sistēma

Bremžu pretbloķēšanas sistēma, ABS (Anti-lock Braking System) novērš riteņu bloķēšanos bremzēšanas laikā.

Šī funkcija ļauj saglabāt vadāmību un atvieglo manevrēšanu, lai, piemēram, izvairītos no briesmām. Pēc bremžu pedāļa piespiešanas tajā var būt sajūtamas vibrācijas. Šāda parādība ir normāla.

Ātra ABS sistēmas pārbaude tiek veikta automātiski pēc dzinēja iedarbināšanas, kad vadītājs atlaiž bremžu pedāli. Papildu automātiskās pārbaudes ABS sistēmai var veikt, kad automobilis sasniedz ātrumu 10 km/h. Pārbaude ir jūtama, kā bremžu pedāļa pulsēšana.

Saistītā informācija

- Kājas bremze (290 lpp.)
- Stāvbremze (292 lpp.)
- Kājas bremze - avārijas bremžu signāli un automātiskais avārijas gaismas signāls (291 lpp.)
- Kājas bremze - avārijas bremžu palīgfuncija (291 lpp.)

Kājas bremze - avārijas bremžu signāli un automātiskais avārijas gaismas signāls

Avārijas bremžu signāli tiek ieslēgti, lai brīdinātu aizmugurē esošos automobiļus par strauju bremzēšanu. Šī funkcija nozīmē, ka bremžu lukturi mirgo, nevis vienmērīgi izgaismojas kā parastās bremzēšanas laikā.

Avārijas bremžu signāllukturi iedegas, ja ātrums pārsniedz 50 km/h un bremzēšana ir asa. Kad automašīnas ātrums ir samazinājies zem 10 km/h, bremžu signāli pārtrauc mirgot un vienmērīgi izgaismojas, vienlaikus aktivizējot avārijas gaismas signālu (96 lpp.), kas mirgo, kamēr vadītājs maina dzinēja ātrumu, nospiežot gāzes pedāli, vai signāls tiek izslēgts, nospiežot taustiņu.

Saistītā informācija

- Kājas bremze (290 lpp.)
- Stāvbremze (292 lpp.)
- Kājas bremze - avārijas bremžu palīgfuncija (291 lpp.)
- Kājas bremze - bremžu pretbloķēšanas sistēma (291 lpp.)

Kājas bremze - avārijas bremžu palīgfuncija

Avārijas bremžu palīgfuncija EBA (Emergency Brake Assist) palīdz palielināt bremzēšanas spēku, tādējādi samazinot bremzēšanas attālumu.

EBA nosaka vadītāja bremzēšanas stilu un vajadzības gadījumā palielina bremzēšanas spēku. Bremzēšanas spēks var palielināties līdz tādām līmenim, kad tiek iedarbināta ABS sistēma. EBA sistēmas darbība tiek pārtraukta, kad samazina spiedienu uz bremžu pedāli.



PIEZĪME

Kad EBA ir aktivēta, bremžu pedāli var nospiegt nedaudz tālāk nekā parasti. Nospiediet un turiet bremžu pedāli nospiestu tik ilgi, cik nepieciešams. Atlaižot bremžu pedāli, bremzēšana tiek pārtraukta.

Saistītā informācija

- Kājas bremze (290 lpp.)
- Stāvbremze (292 lpp.)
- Kājas bremze - avārijas bremžu signāli un automātiskais avārijas gaismas signāls (291 lpp.)
- Kājas bremze - bremžu pretbloķēšanas sistēma (291 lpp.)



Stāvbremze

Kad vadītāja sēdekļis ir tukšs, stāvbremze notur automašīnu uz vietas, mehāniski nofikšējot/bloķējot divus riteņus.

Funkcija

Kad elektriskā stāvbremze tiek ieslēgta, atskan viegls elektromotora darbības troksnis. Šis troksnis ir dzirdams arī automātiskās stāvbremzes darbības pārbaudīšanas laikā.

Ja tad, kad tiek ieslēgta stāvbremze, automašīna nekustas, tā iedarbojas tikai uz aizmugurējiem riteņiem. Ja to izmanto, kad automašīna pārvietojas, tad darbojas normālā kājas bremze, t. i., bremze darbojas uz visiem četriem riteņiem. Bremzēšanas funkcija pārslēdzas uz aizmugurējiem riteņiem, kad automašīna ir gandrīz apstājusies.

Zems spriegums akumulatorā

Ja akumulatora spriegums ir pārāk zems, stāvbremzi nav iespējams nedz atlaist, nedz arī iedarbināt. Ja akumulatora spriegums ir pārāk zems, pievienojiet donora akumulatoru, skatiet Iedarbināšana ar paralēlo akumulatoru (268 lpp.).

Stāvbremzes ieslēgšana



Stāvbremzes vadība - ieslēgšana.

1. Stingri nospiediet kājas bremzi.
2. Nospiediet vadības slēdzi **PUSH LOCK/PULL RELEASE**.
 - >  Kombinētajā instrumentu panelī sāk mirgot simbols - kad šis simbols nepārtraukti izgaismojas, stāvbremze ir ieslēgta.
3. Atbrīvojiet kājas bremzi un pārliecinieties, ka automašīna nepārvietojas.
 - Novietojot transportlīdzekli stāvēšanai, vienmēr ieslēdziet pirmo pārnenumu (manuālā pārnenumkārbā) vai iestatiet pārnenumu pārslēgu pozīcijā **P** (automātiskā pārnenumkārbā).

Avārijas bremzes

Ārkārtas situācijā stāvbremzi var ieslēgt, kad automašīna atrodas atrodas stāvēšanā, nospiežot un

turot nospiestu vadības slēdzi **PUSH LOCK/PULL RELEASE**. Atlaižot vadības slēdzi, bremzēšana tiek pārtraukta.

PIEZĪME

Ja ātrums ir lielāks par 10 km/h un tiek veikta avārijas bremzēšana, bremzēšanas laikā ir dzirdams signāls.

Automašīnas novietošana stāvēšanai uz pakalna

Ja automašīna ir novietota ar skatu kalnā:

- Pagrieziet riteņus **prom** no ietves.

Ja automašīna ir novietota ar skatu lejā no kalna:

- Pagrieziet riteņus **uz** ietves pusi.

BRĪDINĀJUMS

Novietojot automašīnu stāvēšanai slīpumā, vienmēr ieslēdziet stāvbremzi - pārnenuma vai **P** pozīcijas (automašīnām ar automātisko pārnenumkārbu) ieslēgšana nav pietiekoša, lai automašīnu noturētu uz vietas visās situācijās.



Stāvbremzes izslēgšana



Stāvbremzes vadība - izslēgšana.

Automašīnas ar manuālo pānesumkārbu

Manuālā atlaišana

1. Ievietojiet tālvadības pults atslēgu aizdedzes slēdži¹⁴.
2. Stingri nospiediet kājas bremzi.
3. Paveiciet vadības slēdzi **PUSH LOCK/ PULL RELEASE**.
 - > Stāvbremze tiek izslēgta, un kombinētajā instrumentu panelī nodziest simbols.

PIEZĪME

Stāvbremzi var izslēgt arī manuāli, nospiežot sajūga pedāli, nevis bremžu pedāli. Volvo iesaka lietot bremžu pedāli.

Automātiskā atlaišana

1. Iedarbiniet dzinēju.
2. Ieslēdziet 1. pānesumu vai atpakaļgaitas pānesumu.
3. Atlaidiet sajūgu un nospiediet akceleratora pedāli.
 - > Stāvbremze tiek izslēgta, un kombinētajā instrumentu panelī nodziest simbols.

Automašīnas ar automātisko pānesumkārbu

Manuālā atlaišana

1. Ievietojiet tālvadības pults atslēgu aizdedzes slēdži¹⁴.
2. Stingri nospiediet kājas bremzi.
3. Paveiciet kontroles slēdži.
 - > Stāvbremze tiek izslēgta, un kombinētajā instrumentu panelī nodziest simbols.

Automātiskā atlaišana

1. Drošības jostas uzlikšana.
2. Iedarbiniet dzinēju.
3. Stingri nospiediet kājas bremzi.
4. Ieslēdziet pānesumu pārslēgu pozīcijā **D** vai **R** un nospiediet akceleratora pedāli.
 - > Stāvbremze tiek izslēgta, un kombinētajā instrumentu panelī nodziest simbols.

PIEZĪME

Drošības apsvērumu dēļ stāvbremze izslēdzas automātiski tikai gadījumos, kad dzinējs darbojas un vadītājs ir piesprādzējis drošības jostu. Ja ar automātisko pānesumkārbu aprīkotai automašīnai tiek nospiests gāzes pedālis un pānesumu pārslēgs atrodas pozīcijā **D** vai **R**, stāvbremze izslēdzas nekavējoties.

Ar smagu kravu pret kalnu

Smaga krava, piemēram, piekabe var izraisīt automašīnas ripošanu atpakaļ, ja stāvā kāpumā stāvbremze tiek atbrīvota automātiski. Novērsiet to, nospiežot slēdži, kamēr uzsākat braukšanu. Atlaidiet vadības slēdži, kad dzinējs sāk vilkt automobili.

¹⁴ Automašīnām ar bezatslēgas sistēmu: nospiediet **START/STOP ENGINE**.



08 Iedarbināšana un braukšana



Bremžu uzliku maiņa

Elektriskās stāvbremzes konstrukcijas dēļ aizmugurējās bremžu uzlikas ir jānomaina servisā, ieteicams Volvo pilnvarotā servisā.

Simboli un paziņojumi.

Informāciju par kombinētā instrumentu paneļa teksta paziņojumu skatīšanu un dzēšanu skatiet Paziņojumi - rīkošanās (114 lpp.).

Simbols	Paziņojums	Nozīme/darbība
	"Paziņojums"	<ul style="list-style-type: none"> Izlasiet kombinētajā instrumentu panelī redzamo paziņojumu.
		<p>Mirgojošs simbols norāda, ka ir iedarbināta stāvbremze.</p> <p>Ja šis simbols mirgo jebkurā citā situācijā, tas nozīmē, ka radies bojājums.</p> <ul style="list-style-type: none"> Izlasiet kombinētajā instrumentu panelī redzamo paziņojumu.
	Stāvbremze nav pilnīgi izsl.	<p>Kļūmes dēļ stāvbremzi nevar izslēgt:</p> <ul style="list-style-type: none"> Mēģiniet ieslēgt un atbrīvot bremzes. <p>Ja pēc dažiem mēģinājumiem kļūme neizzūd:</p> <ul style="list-style-type: none"> Brauciet uz servisu, ieteicams uz Volvo pilnvarotu servisu. <p>Levērojiet: ja turpināt braukšanu, kad ir redzams šis kļūmes ziņojums, atskan brīdinājuma skaņas signāls.</p>



Simbols	Paziņojums	Nozīme/darbība
	Stāvbremze nav iesl.	<p>Kļūmes dēļ stāvbremzi nevar ieslēgt:</p> <ul style="list-style-type: none"> • Mēģiniet atbrīvot un ieslēgt bremzes. <p>Ja pēc dažiem mēģinājumiem kļūme neizzūd:</p> <ul style="list-style-type: none"> • Brauciet uz servisu, ieteicams uz Volvo pilnvarotu servisu. <p>Ziņojums arī tiek apgaismots automobiļos ar manuālajām pārnesumu kārbām, ja automobilis brauc ar mazu ātrumu un atvērtām durvīm, lai paziņotu vadītājam, ka stāvbremze varētu būt netišām atbrīvota.</p>
	Stāvbremze Jāveic apkope	<p>Radusies kļūme:</p> <ul style="list-style-type: none"> • Mēģiniet ieslēgt un atbrīvot bremzes. <p>Ja pēc dažiem mēģinājumiem kļūme neizzūd:</p> <ul style="list-style-type: none"> • Brauciet uz servisu, ieteicams uz Volvo pilnvarotu servisu.

Ja automašīnu nepieciešams novietot stāvēšanai, pirms iespējamā kļūme ir novērsta, tad riteņi ir jāpagriež tādā pozīcijā, kā novietojot stāvēšanai kalnā, un jāieslēdz pirmais pārnesums (manuālā pārnesumkārbā) vai pārnesuma pārslēgs jāiestata pozīcijā **P** (automātiskā pārnesumkārbā).

Teksta ziņojums var tikt apstiprināts, isi nospiežot taustiņu **OK** uz virzienu rādītāja svirslēdža.

Saistītā informācija

- Kājas bremze (290 lpp.)



Ūdens šķērsošana

Braukšana cauri ūdenim nozīmē, ka automašīna tiek vadīta pa applūdušu ceļu. Braucot cauri ūdenim, jāievēro ārkārtīga piesardzība.

Ar automobili var braukt pa ūdeni maks. 25 cm dziļumā, nepārsniedzot ātrumu 10 km/h. Braucot pa plūstošu ūdeni, jāievēro īpaša piesardzība.

Ūdens šķērsošanas laikā saglabājiet nelielu ātrumu un neapturiet automašīnu. Kad ūdens ir šķērsots, viegli nospiediet bremžu pedāli un pārļiecinieties, vai ir sasniegta pilna bremžu funkcija. Ūdens un dubļi var, piemēram, saslapināt bremžu uzlikas, un tas var izraisīt novēlotu bremžu darbību.

- Pēc braukšanas pa ūdeni un dubļiem notīriet dzinēja bloka sildītāja* un piekabes sakabes elektriskos kontaktus.
- Neļaujiet automobilim ilgstoši atrasties ūdenī, kas sniedzas pāri sliekšņiem. Tas var radīt elektriskus bojājumus.

! SVARĪGI

Ja gaisa filtrā iekļūst ūdens, dzinējs var sabojāties.

Ja dziļums pārsniedz 25 cm, ūdens var iekļūt pārnesumkārbā. Tas samazina eļļu ieeļļošanas spēju un samazina šo sistēmu kalpošanas ilgumu.

Garantija neattiecas uz bojājumiem, kas skāruši jebkuru no komponentiem, dzinēju, transmisiju, turbokompresoru, diferenciāli vai tā iekšējos komponentus hidrostatiskas bloķēšanās vai eļļas izbeigšanās gadījumā.

Ja dzinējs ūdenī noslāpst, nemēģiniet to vēlreiz iedarbināt - izvelciet automašīnu laukā no ūdens un nogādājiet servisā - ieteicams autorizētā Volvo servisā. Dzinēja salūšanas risks.

Saisītā informācija

- Evakuācija (315 lpp.)
- Vilkšana (312 lpp.)

Pārkaršana

Īpašos apstākļos, piemēram, braucot pa kalnainu apvidu vai ārkārtējā karstumā, pastāv dzinēja un piedziņas sistēmas pārkaršanas risks, it īpaši, ja pārvadājat smagu bagāžu.

Informāciju par pārkaršanu laikā, kamēr velkat piekabi, skatiet Braukšana ar piekabi* (305 lpp.).

- Noņemiet papildu lampas no radiatora restiņu priekšpuses, ja braucat ļoti karstos laika apstākļos.
- Ja dzinēja dzesēšanas sistēmas temperatūra ir pārāk augsta, kombinētā instrumentu paneļa informācijas displejā izgaismojas brīdinājuma simbols un parādās teksta paziņojums **Augsta dzinēja temp. Apt. drošā vietā** - apturiet automašīnu drošā veidā un ļaujiet dzinējam vairākas minūtes darboties brīvgaitā, kamēr tas atdziest.
- Ja parādās teksta ziņojums **Augsta dzinēja temp. Izsl. dzinēju vai Dzinēja dzes. šķ. līm. zems Apt. drošā vietā**, tad pēc automobiļa apturēšanas ir jāizslēdz dzinējs.
- Pārkaršanas gadījumā tiek aktivizēta iebūvētā aizsardzības funkcija, kas cita starpā izgaismo kombinētajā instrumentu panelī esošo brīdinājuma simbolu un displejā parāda teksta paziņojumu **Karsta pārnesumk. Samaziniet ātrumu vai Karsta pārnesumk. Apt. drošā vietā Gaidiet, lai atdziest.** Ievērojiet sniegtos



norādījumus, samaziniet ātrumu un apturiet automašīnu drošā veidā, dažas minūtes ļaujot dzinējam darboties brīvgaitā, lai pārnesumkārbā atdzistu.

- Ja automobilis pārkarst, uz laiku var izslēgt gaisa kondicionēšanas sistēmu.
- Pēc smaga brauciena tūlīt neizslēdziet dzinēju.

**PIEZĪME**

Ir normāli, ja dzinēja dzesēšanas ventilators darbojas vēl kādu brīdi pēc dzinēja izslēgšanas.

Braukšana ar atvērtām aizmugures durvīm/bagāžas nodalījuma pārsegu

Braucot ar atvērtām aizmugures durvīm, indīgās izplūdes gāzes var ieplūst automašīnām caur bagāžas nodalījumu.

**BRĪDINĀJUMS**

Nebrauciet ar atvērtām aizmugures durvīm! Indīgās izplūdes gāzes var ieplūst automašīnā caur bagāžas nodalījumu.

Saistītā informācija

- Bagāžas iekraušana (154 lpp.)

Pārslodze - startera akumulators

Automašīnas elektriskās funkcijas dažādi noslogo startera akumulatoru (376 lpp.). Neizmantojiet atslēgas pozīciju II (80 lpp.), kad dzinējs ir izslēgts. Tā vietā izmantojiet pozīciju I, kas patērē mazāk jaudas.

Izvairieties arī no atšķirīgām papildierīcēm, kas noslogo elektrisko sistēmu. Neizmantojiet lielu enerģijas daudzumu tērējošas funkcijas brīžos, kad dzinējs ir izslēgts. Šo funkciju piemēri ir:

- ventilators
- priekšējie lukturi
- priekšējā loga tīrītāji
- audio sistēma (darbināta lielā skaļumā).

Ja startera akumulatora spriegums ir zems, kombinētā instrumentu paneļa informācijas displejā parādās teksts **Zems akum.**

uzlādes līmenis Enerģ. taupīš. rež.. Tādā gadījumā enerģijas taupīšanas funkcija izslēdz noteiktas funkcijas vai samazina akumulatora noslogojumu, piemēram, samazinot ventilatora griešanās ātrumu un / vai izslēdzot audiosistēmu.

- Ja tā notiek, uzlādējiet akumulatoru, iedarbinot dzinēju un ļaujot tam darboties vismaz 15 minūtes - startera akumulatora lādēšana ir efektīvāka braukšanas laikā, nevis darbinot dzinēju brīvgaitā, kamēr automašīna stāv.



Pirms tāla brauciena

Pirms gara brauciena ieteicams veikt šādas darbības:

- Pārlicinieties, vai dzinējs darbojas kā parasti un degvielas patēriņš (420 lpp.) ir normāls.
- Pārlicinieties, vai nav nekādu noplūžu (degviela, eļļa vai citi šķidrumi).
- Pārbaudiet visas lampas un riepu protektoru dziļumu.
- Dažās valstīs likums nosaka, ka automašīnā jāatrodas brīdinājuma trijstūris (327 lpp.).

Saistītā informācija

- Dzinēja eļļa - pārbaude un iepildīšana (358 lpp.)
- Riteņu maiņa - riteņu noņemšana (324 lpp.)
- Lukturu nomaiņa — vispārīgi (364 lpp.)

Braukšana ziemā

Ziemā ir svarīgi veikt noteiktas pārbaudes, lai braukšana būtu droša.

Pirms aukstā gadalaika iestāšanās pārbaudiet:

- Dzinēja dzesēšanas šķidrumam (362 lpp.) jāsaturs vismaz 50% glikola. Šis maisījums pasargā dzinēju pret eroziju līdz apmēram -35 °C. Lai sasniegtu optimālu pretsasalšanas aizsardzību, nedrīkst maisīt dažādu veidu glikolus.
- Lai izvairītos no kondensācijas, degvielas tvertne jātur piepildīta.
- Svarīgs parametrs ir dzinēja eļļas viskozitāte. Eļļas ar zemāku viskozitāti (šķidrākas eļļas) atvieglo dzinēja palaišanu aukstā laikā un arī pazemina degvielas patēriņu, kamēr dzinējs ir auksts. Plašāku informāciju par piemērotajām eļļām skatiet Dzinēja eļļa - nelabvēlīgi braukšanas apstākļi (412 lpp.).



SVARĪGI

Apgrūtinātas braukšanas apstākļos vai karstā laikā nedrīkst lietot zemas viskozitātes eļļu.

- Jāpārbauda startera akumulatora stāvoklis un uzlādes pakāpe. Aukstā laikā pie-

aug prasības pret startera akumulatoru, bet tā kapacitāte aukstā laikā samazinās.

- Izmantojiet mazgāšanas šķidrumu (375 lpp.), lai izvairītos no ledus veidošanās mazgāšanas šķidruma tvertne.

Lai nodrošinātu optimālu saķeri ar ceļu, Volvo iesaka izmantot ziemas riepas uz visiem riteņiem, ja pastāv iespēja, ka uz ceļa būs sniegs vai ledus.



PIEZĪME

Dažās valstīs ziemas riepu lietošana ir noteikta ar likumu. Dažās valstīs radzotu riepu lietošana ir aizliegta ar likumu.

Slideni braukšanas apstākļi

Izmēģiniet braukšanu pa slidenām virsmām kontrolējamos apstākļos, lai uzzinātu, kā mašīna reaģē.

Saistītā informācija

- Braukšana ziemā (298 lpp.)



Degvielas tvertnes aizvirknis - atvēršana/aizvēršana

Degvielas tvertnes aizvirkni var atvērt/aizvērt šādi:

Degvielas tvertnes aizvirkņa atvēršana/aizvēršana



Atveriet degvielas tvertnes aizvirkni, nospiežot taustiņu apgaismojuma panelī - aizvirknis atvēršies, tiklīdz atlaidsiet taustiņu.

 Kombinētajā instrumentu panelā displejā redzamā bultiņa uz simbola norāda, kurā automašīnas pusē atrodas degvielas uzpildes tvertne.

- Aizveriet degvielas tvertnes aizvirkni, piespiežot to, kamēr klikšķis apstiprinās, ka aizvirknis ir aizvērts.

Saistītā informācija

- Piepildīšana ar degvielu (299 lpp.)

Degvielas tvertnes aizvirknis - manuāla atvēršana

Degvielas tvertnes aizvirkni var atvērt manuāli, kad salona elektriskā atvēršana nav iespējama.



1. Atveriet / izņemiet kravas zonā esošo sānu lūku (atrodas tajā pašā pusē, kur degvielas tvertnes aizvirknis) un atrodiet zaļo auklu ar rokturi.
2. Viegli pavelciet auklu taisni atpakaļ, līdz degvielas tvertnes aizvirknis ar "klikšķi" atveras.

SVARĪGI

Viegli pavelciet vadu - lai atbrīvotu lūkas fiksatoru, nepieciešams minimāls spēks.

Saistītā informācija

- Piepildīšana ar degvielu (299 lpp.)

Piepildīšana ar degvielu

Svarīgas lietas, kas jāņem vērā, uzpildot degvielu.

Degvielas tvertnes vāciņa atvēršana/aizvēršana



Ja āra temperatūra ir augsta, degvielas tvertne var rasties paaugstināts spiediens. Atveriet vāciņu lēnām.

- Pēc degvielas uzpildīšanas uzlieciet vāciņu vietā un pieskrūvējiet, līdz atskan viens vai vairāki klikšķi.

Piepildīšana ar degvielu

- Nepārpildiet tvertni, bet gan piepildiet to, līdz sūkņa sprausla pati nāk ārā.

PIEZĪME

Karstā laikā no degvielas tvertnes var iztecēt liekā degviela.



Degvielas uzpilde no degvielas kannas¹⁵

Uzpildot ar degvielas kannu, izmantojiet piltuvi, kas atrodas bagāžas nodalījumā zem grīdas lūkas.

Kārtīgi ievietojiet piltuves kakliņu pieliešanas caurulē. Pieliešanas caurulei ir atverams vāciņš, un piltuves kakliņš jāpavirza garām šim vāciņam, lai varētu sākt uzpildi.

Saistītā informācija

- Degvielas tvertnes aizvitrnis - manuāla atvēršana (299 lpp.)
- Degviela - rīkošanās (300 lpp.)

Degviela - rīkošanās

Nedrīkst izmantot zemākas kvalitātes degvielu par Volvo ieteikto, jo tas var negatīvi ietekmēt dzinēja jaudu un degvielas patēriņu.



BRĪDINĀJUMS

Centieties neieelpot degvielas garaiņus un raugieties, lai tā neiekļūtu acīs.

Ja degviela iekļūst acīs, izņemiet kontaktlēcas, ja tās nēsājat, skalojiet acis ar lielu ūdens daudzumu vismaz 15 minūtes un vērsieties pie ārsta.

Nekādā gadījumā nenorijiet degvielu. Degviela, piemēram, benzīns, bioetānols un to maisījums, kā arī dīzeļdegviela ir ļoti toksiska un norīšanas gadījumā var izraisīt neatgriezeniskus savainojumus vai nāvi. Ja esat norījis degvielu, nekavējoties vērsieties pie ārsta.



BRĪDINĀJUMS

Zemē izlijusi degviela var aizdegties.

Pirms degvielas uzpildes izslēdziet ar degvielu darbināmo sildītāju.

Uzpildot degvielu, nekādā gadījumā neļūstieties pie sevis ieslēgtu mobilo tālruni. Zvana signāls var izraisīt dzirksteļu rašanos un aizdedzināt benzīna dūmus, izraisot ugunsgrēku un savainojumus.



SVARĪGI

Jaucot dažāda veida degvielu¹⁶ vai lietojot degvielu, kuras izmantošana nav ieteikta, Volvo garantijas, kā arī visi papildu apkopju līgumi kļūst nederīgi. Tas attiecas uz visiem dzinējiem. PIEZĪME: neattiecas uz automašīnām, kuru dzinēji ir pielāgoti etanola degvielas (E85) izmantošanai.



PIEZĪME

Ārkārtas laika apstākļi, braukšana ar pievienotu piekabi vai lielā augstumā, kā arī degvielas kategorija ir tie faktori, kas var ietekmēt automašīnas veiktspēju.

Saistītā informācija

- Ekonomiska braukšana (304 lpp.)
- Degviela - dīzeļdegviela (301 lpp.)
- Dīzeļdzinēja daļiņu filtrs (DPF) (303 lpp.)
- Degvielas patēriņš un CO2 emisija (420 lpp.)
- Degvielas tvertne - tilpums (419 lpp.)

¹⁵ Attiecas tikai uz automašīnām ar dīzeļdzinēju.

¹⁶ Attiecas tikai uz benzīna un etanola degvielas jaukšanu.



Degviela - benzīns

Kā degviela tiek izmantots benzīns.

Izmantojiet tikai labi pazīstamu ražotāju piedāvāto benzīnu. Nekādā gadījumā neizmantojiet apšaubāmas kvalitātes degvielu. Benzīnam jāatbilst standartam EN 228, ja tas ir pieejams.

- Parastai braukšanai var izmantot 95 RON markas benzīnu.
- Maksimālai efektivitātei un minimālam degvielas patēriņam ieteicams 98 RON markas benzīns.

Ja ārvides temperatūra pārsniedz +38 °C, ieteicams izmantot degvielu ar iespējami augstāko ieteikto oktānskaitli, lai nodrošinātu maksimālu automobiļa veiktspēju un degvielas ekonomiju.

! SVARĪGI

- Lietojiet tikai bezsvina benzīnu, lai nepieļautu katalītiskā neitralizatora bojājumus.
- Ir atļauts lietot degvielu, kurā ir ne vairāk kā 10 tilpuma procentu etanola.
- Nedrīkst lietot degvielu, kas satur metāliskas piedevas.
- Nelietojiet piedevas, kuras nav ieteicis Volvo.

! SVARĪGI

- Ir atļauts lietot degvielu, kurā ir ne vairāk par 10 tilpuma procentiem etanola.
- Drīkst lietot EN 228 E10 benzīnu (maks. 10 tilpuma procentu etanola).
- Nedrīkst lietot degvielu, kuras etanola saturs pārsniedz E10 (maks. 10 tilpuma procentu etanola), piemēram, E85.
- Nedrīkst lietot degvielu, kuras etanola saturs pārsniedz E10 (maks. 10 tilpuma procentu etanola), piemēram, E85.

Saistītā informācija

- Degviela - rīkošanās (300 lpp.)
- Ekonomiska braukšana (304 lpp.)
- Degvielas patēriņš un CO2 emisija (420 lpp.)
- Degvielas tvertne - tilpums (419 lpp.)

Degviela - dīzeļdegviela

Kā degviela tiek izmantota dīzeļdegviela.

Izmantojiet tikai labi pazīstamu ražotāju piedāvāto dīzeļdegvielu. Nekādā gadījumā neizmantojiet apšaubāmas kvalitātes degvielu. Dīzeļdegvielai jāatbilst standartam EN 590 un/vai SS 155435. Dīzeļdzinēji ir jutīgi pret degvielas piesārņojumu, piemēram, metāliem un augstu sēra saturu.

Zemā temperatūrā (-6 °C līdz -40 °C) dīzeļdegvielā var veidoties parafīna nogulsnes, kas rada aizdedzes problēmas. Lielākās firmas piedāvā īpašu dīzeļdegvielu, kas paredzēta izmantošanai temperatūrā, kas tuva sasalšanas punktam. Šī degviela aukstumā ir mazāk viskoza un samazina parafīna nosēdumu veidošanās iespēju degvielas sistēmā.

Kondensāta veidošanās iespēja degvielas tvertnē samazinās, ja tvertne tiek turēta piepildīta. Uzpildot degvielu, nodrošiniet, lai laukums ap iepildīšanas vietu būtu tīrs. Sekojiet, lai degviela nenonāktu uz krāsojuma. Ja tas ir noticis, nomazgājiet degvielu ar šķīdinātāju un ūdeni.



! SVARĪGI

Dīzeļdegvielai:

- jāatbilst standartam EN 590 un/vai SS 155435;
- tās sēra saturs nedrīkst pārsniegt 10 mg/kg;
- tā drīkst saturēt maksimāli 7 tilpuma % FAME (Fatty Acid Methyl Ester).

! SVARĪGI

Dīzeļdegvielas tipa degviela, kuru nedrīkst lietot:

- īpašas piedevas;
- kuģu dīzeļdegviela;
- šķidrās kurināmais;
- FAME¹⁷ (Fatty Acid Methyl Ester) un augu eļļa.

Šie dīzeļdegvielas veidi neatbilst Volvo ieteikumu prasībām un palielina nodilumu un dzinēja bojājumus, uz ko neattiecas Volvo garantija.

Tukša degvielas tvertne

Degvielas sistēmas konstrukcija automobiliem ar dīzeļdzinēju ir izgatavota tā, ka gadījumā, ja automobilis izbeidzas degviela, tvertni varētu nākties izvēdināt servisā, lai dzinēju varētu iedarbināt pēc degvielas iepildīšanas.

Ja dzinējs izslēdzas degvielas trūkuma dēļ, degvielas sistēmai nepieciešams kāds brīdis, lai veiktu pārbaudi. Paveiciet to pirms dzinēja iedarbināšanas, kad tvertnē ir iepildīta degviela:

1. Ievietojiet tālvadības pults atslēgu aizdedzes slēdzī un iebīdīet līdz galam. Plašāku informāciju skatiet Atslēgas pozīcijas (79 lpp.).
2. Nospiediet **START** pogu, **nenospiežot** bremžu un/vai sajūga pedāli.
3. Nogaidiet apmēram vienu minūti.
4. Lai iedarbinātu dzinēju: Nospiediet bremžu un/vai sajūga pedāli un pēc tam nospiediet **START** pogu vēlreiz.

i PIEZĪME

Pirms iepildīt degvielu, ja tā beigusies:

- Apturiet automobili uz pēc iespējas plakanaņas/lidzenaņas virsmas - ja automobilis sasveras, degvielas padevē var rasties gaisa kabatas.

Kondensāta novadīšana no degvielas filtra

Degvielas filtrs atdala kondensātu no degvielas. Kondensēšanās var izraisīt motora darbības traucējumus.

Degvielas filtrs jāiztukšo pēc apkopes un garantijas grāmatīnā norādītajiem laika intervāliem, kā arī tad, ja Jums rodas aizdomas, ka mašīna uzpildīta ar piesārņotu degvielu. Plašāku informāciju skatiet Volvo apkopes programma (349 lpp.).

! SVARĪGI

Noteiktas īpašas piedevas novērš ūdens atdalīšanu degvielas filtrā.

Saistītā informācija

- Degviela - rikošanās (300 lpp.)
- Dīzeļdzinēja daļiņu filtrs (DPF) (303 lpp.)
- Degvielas patēriņš un CO2 emisija (420 lpp.)

¹⁷ Dīzeļdegviela var saturēt noteiktu daudzumu FAME, taču nedrīkst to pievienot vēl vairāk.



Katalizatori

Katalizatori ir paredzēti izplūdes gāzu attīrīšanai. Tie atrodas tuvu dzinējam, lai ātri sasniegtu darbības temperatūru.

Katalizatorus veido monolīts (keramikas vai metāla) bloks ar kanāliem. Kanālu sienīņas ir pārklātas ar plānu platīna/rodija/pallādija kārtiņu. Šie metāli darbojas kā katalizatori, t.i., tie piedalās ķīmiskās reakcijas paātrināšanā, pašiem nenodardoties.

Lambda zonde™ skābekļa sensors

Lambda zonde ir izplūdes gāzu samazināšanai un degvielas ekonomijas uzlabošanai paredzēta vadības sistēmas sastāvdaļa. Plašāku informāciju skatiet Degvielas patēriņš un CO2 emisija (420 lpp.).

Skābekļa sensors pārrauga skābekļa saturu dzinēja izplūdes gāzēs. Šis vērtības tiek ievadītas elektroniskajā sistēmā, kas nepārtraukti vada iesmidzi. Gaisa un degvielas attiecības tiek nepārtraukti pielāgotas. Šī regulēšana rada efektīvai sadegšanai optimālus apstākļus un kopā ar triju pakāpju katalizatoru samazina kaitīgās vielas izplūdes gāzēs (ogļūdenražus, oglekļa monoksīdu un slāpekļa oksīdus).

Saistītā informācija

- Ekonomiska braukšana (304 lpp.)
- Degviela - benzīns (301 lpp.)
- Degviela - dīzeldegviela (301 lpp.)

Dīzeļdzinēja daļiņu filtrs (DPF)

Dīzeļdzinēji ir apgādāti ar daļiņu filtru, kas nodrošina daudz efektīvāku emisijas kontroli.

Normālas braukšanas laikā daļiņas no izplūdes gāzēm tiek savāktas filtrā. Lai sadedzinātu daļiņas un iztukšotu filtru, tiek uzsākta tā saucamā "reģenerācija". Tam nepieciešams, lai dzinējs sasniegtu normālu darbības temperatūru.

Daļiņu filtra reģenerācija notiek automātiski, un parasti tā aizņem 10–20 minūtes. Ja vidējais ātrums ir zems, reģenerācija var būt nedaudz ilgāka. Reģenerācijas laikā var nedaudz palielināties degvielas patēriņš.

Reģenerācija aukstos laika apstākļos

Ja automašīna bieži aukstos laika apstākļos nobrauc nelielus attālumus, dzinējs nespēj sasniegt normālu darbības temperatūru. Tas nozīmē, ka dīzeļdzinēja daļiņu filtra reģenerācija nevar notikt un filtrs netiek iztukšots.

Kad filtrs ir kļuvis par aptuveni 80% pilns ar daļiņām, kombinētajā instrumentu panelī izgaismojams dzeltens brīdinājuma trīsstūris un informācijas displejā parādās paziņojums **Daļiņu filtrs pilns Sk. rokasgr.**

Uzsāciet filtra reģenerāšanu, braucot ar automašīnu, kamēr dzinējs sasniedz normālo darbības temperatūru. Visietecamāk to izdarīt uz šosejas vai automaģistrāles. Ar automobili jābrauc vēl 20 minūtes.



PIEZĪME

Reģenerācijas laikā var būt novērojams:

- neliels un īslaicīgs dzinēja jaudas samazinājums
- īslaicīgs degvielas patēriņa pieaugums
- deguma smaka.

Kad reģenerācija ir pabeigta, brīdinājuma teksts automātiski nodzīst.

Aukstā laikā izmantojiet stāvapsildi* - dzinējs ātrāk sasniegs normālu darba temperatūru.



SVARĪGI

Ja filtrs ir pilns ar daļiņām, dzinēja iedarbināšana var būt apgrūtināta un filtrs nedarbojas. Iespējams, filtrs būs jāmaina.

Saistītā informācija

- Degviela - rikošanās (300 lpp.)
- Degviela - dīzeldegviela (301 lpp.)
- Degvielas patēriņš un CO2 emisija (420 lpp.)
- Degvielas tvertne - tilpums (419 lpp.)

* Papildaprīkojums/piederums; lai iegūtu plašāku informāciju, skatīt nodaļu "Ievads".



Ekonomiska braukšana

Ekonomiska braukšana nozīmē braukt vienmērīgi, vienlaikus domājot uz priekšu un pielāgojot braukšanas stilu un ātrumu esošajiem braukšanas apstākļiem.

- Lai panāktu viszemāko degvielas patēriņu, aktivizējiet ECO (288 lpp.)*¹⁸.
- Izmantojiet ECO Guide, kas norāda, cik efektīvi automašīna tiek vadīta, skatiet Eco guide un Power guide* (68 lpp.).
- Izvēlieties visaugstāko iespējamo pārnesumu, pielāgojoties pašreizējiem satiksmes apstākļiem un situācijai uz ceļa - zemāks dzinēja apgriezienu skaits nodrošina zemāku degvielas patēriņu. Izmantojiet pārnesumu indikatoru (270 lpp.).
- Izvairieties no pēkšņas un nevajadzīgas ātruma palielināšanas un spējas bremzēšanas.
- Braukšana lielā ātrumā palielina degvielas patēriņu - palielinoties ātrumam, pieaug arī vēja pretestība.
- Nedarbiniet dzinēju brīvgaitas ātrumā, līdz ir sasniegta darba temperatūra, bet pēc iespējas drīzāk sāciet braukt ar nelielu bagāžu - auksts dzinējs patērē vairāk degvielas, nekā uzsilis.
- Brauciet ar pareizu gaisa spiedienu riepiņās un pārbaudiet to regulāri - lai sasniegtu vislabākos rezultātus, izvēlieties ECO

spiedienu riepiņās, skatiet Riepiņas - apstiprinātais riepiņu spiediens (423 lpp.).

- Riepiņu izvēle var ietekmēt degvielas patēriņu - konsultējieties ar izplatītāju par piemērotām riepiņām.
- Izņemiet no automašīnas nevajadzīgas lietas - jo lielāks svars, jo lielāks degvielas patēriņš.
- Bremzējiet ar dzinēju, lai samazinātu ātrumu, ja tas nerada draudus citiem ceļu satiksmes dalībniekiem.
- Jumta bagāža un slēpju nodalījums palielina gaisa pretestību, kas savukārt palielina degvielas patēriņu - noņemiet jumta bagāžnieku, kad to nelietojat.
- Izvairieties no braukšanas ar atvērtiem logiem.

Informāciju par Volvo Car Corporation vides filozofiju skatiet Volvo Cars apkārtējās vides aizsardzības filozofija (21 lpp.).

Plašāku informāciju par degvielas patēriņu skatiet Degvielas patēriņš un CO2 emisija (420 lpp.).



BRĪDINĀJUMS

Nekādā gadījumā neizslēdziet dzinēju, kamēr automobilis atrodas kustībā, piemēram, braucot lejā no kalna. Pretējā gadījumā tiks deaktivētas svarīgas sistēmas, piemēram, stūres pastiprinātājs un bremžu pastiprinātājs.

Saistītā informācija

- Degviela - rikošanās (300 lpp.)
- Degvielas patēriņš un CO2 emisija (420 lpp.)
- Degvielas tvertne - tilpums (419 lpp.)

¹⁸ Attiecas tikai uz automašīnām ar automātisko pārnesumkārbu.

* Papildaprīkojums/piederums; lai iegūtu plašāku informāciju, skatīt nodaļu "Ievads".



Braukšana ar piekabi*

Braucot ar piekabi, jāievēro vairāki svarīgi punkti, piemēram, attiecībā uz vilkšanas kronšteinu, piekabi un kravas izvietojumu piekabē.

Derīgās kravas svars ir atkarīgs no automobiļa masas. Pasāžieru un visu piederumu, piemēram, sakabes ierīces kopējais svars par atbilstošu vērtību samazina automobiļa derīgās kravas svaru. Plašāku informāciju skatiet Svārs (407 lpp.).

Ja piekabes āķis ir uzstādīts Volvo rūpnīcā, automašīna tiek piegādāta ar visu piekabes vilkšanai nepieciešamo aprīkojumu.

- Automašīnas piekabes āķa tipam jābūt apstiprinātam.
- Ja piekabes āķis ir modificēts, sazinieties ar pilnvaroto Volvo pārstāvi, lai tiktu veikta automašīnas pārbaude, vai automašīna ir pilnībā apgādāta piekabes vilkšanai.
- Izvietojiet kravu piekabē tā, lai svārs uz piekabes āķi atbilstu maksimālajam pieļaujamajam spiedienam uz sakabes lodi.
- Automašīnai ar pilnu kravu palieliniet gaisa spiedienu riepās līdz ieteiktajam. Informāciju par spiedienu riepās skatiet Riepas - apstiprinātais riepų spiediens (423 lpp.).
- Braucot ar piekabi, dzinējs tiek noslogots vairāk nekā parasti.

- Nevelciet smagu piekabi, kamēr automašīna ir pilnīgi jauna. Pagaidiet, līdz ar to būs nobraukti vismaz 1000 km.
- Braucot pa garām un stāvēm nogāzēm, bremzes tiek noslogotas daudz vairāk nekā parasti. Pārslēdziet zemāku pārnesumu un pielāgojiet automašīnas ātrumu.
- Drošības apsvērumu dēļ nedrīkst pārsniegt maksimālo atļauto ātrumu automobiļim ar piekabi. Ievērojiet spēkā esošos noteikumus par atļauto ātrumu un svārs ierobežojumiem.
- Kad vadāt automašīnu ar piekabi pa garu, stāvu kāpumu, brauciet nelielā ātrumā.
- Izvairieties no braukšanas ar piekabi pa nogāzēm, kas stāvākas par 12 %.

Piekabes trose

Ja automašīnas piekabes āķim ir 13 elektriskie kontakti, bet piekabē — 7, nepieciešams adapteris. Lietojiet Volvo apstiprinātu adaptera kabeli. Pārbaudiet, vai kabelis nevelkas pa zemi.

Piekabes virzienu rādītāji un bremžu lukturi

Ja kādi no piekabes virzienu rādītāju lukturiem ir bojāti, kombinētajā instrumentu panelī virziena rādītāju simbols mirgo ātrāk nekā parasti un informācijas displejā tiek parādīts teksts **Piekabes pagr. rād. kļūme**.

Ja kāds no piekabes bremžu lukturiem ir bojāts, tiek parādīts teksts **Piekabes bremžu lukt. kļūme**.

Līmeņa kontrole*

Aizmugurējie amortizatori uztur nemainīgu augstumu neatkarīgi no automašīnas noslodzes (nepārsniedzot maksimāli pieļaujamo masu). Kad automobilis stāv uz vietas, tā aizmugure nedaudz nolaižas; tas ir normāli

Piekabes svārs

Informāciju par Volvo atļauto piekabes svārs skatiet Vilksanas jauda un slodze uz piekabes āķi (408 lpp.).



PIEZĪME

Noteiktais maksimālais atļautais piekabes svārs ir Volvo atļautais piekabes svārs. Katars valsts noteikumi var vēl vairāk ierobežot piekabes svārs un ātrumu. Vilksanas ierīces var būt sertificētas lielāka vilksanas svārs izmantošanai, nekā automašīna var pavilkt.



BRĪDINĀJUMS

Ievērojiet ieteikumus par piekabes svārs. Pretējā gadījumā pēkšņas kustības vai bremzēšanas gadījumā automašīnas un piekabes vadāmība var būt apgrūtināta.

Saistītā informācija

- Braukšana ar piekabi* — manuālā pārnesumkārbā (306 lpp.)
- Braukšana ar piekabi* — automātiskā pārnesumkārbā (306 lpp.)

* Papildaprīkojums/piederums; lai iegūtu plašāku informāciju, skatīt nodaļu "Ievāds".





08 Iedarbināšana un braukšana

- Vilkšanas kronšteins/vilkšanas iekārta* (307 lpp.)
- Luksturu nomaiņa — vispārīgi (364 lpp.)

Braukšana ar piekabi* — manuālā pānesumkārbā

Braucot ar piekabi kalnainā apvidū un karstā klimatā, pastāv pārkaršanas risks.

Pārkaršana

Braucot ar piekabi kalnainā apvidū un karstā klimatā, pastāv pārkaršanas risks.

- Darbinot dzinēju, neļaujiet tā apgriezieniem pārsniegt 4500 apgr./min. (dīzeļdzinējiem: 3500 apgr./min.), pretējā gadījumā eļļas temperatūra var kļūt pārāk augsta.

Dīzeļdzinējs, 5 cil.

- Ja rodas pārkaršanas risks, ieteicamais dzinēja ātrums, lai dzesēšanas šķidrums spētu optimāli cirkulēt, ir 2300-3000 apgriezieni minūtē.

Saistītā informācija

- Braukšana ar piekabi* (305 lpp.)

Braukšana ar piekabi* — automātiskā pānesumkārbā

Braucot ar piekabi kalnainā apvidū un karstā klimatā, pastāv pārkaršanas risks.

- Automātiskā pānesumkārbā izvēlas slodzei un dzinēja ātruma atbilstošu pānesumu.
- Pārkaršanas gadījumā kombinētajā instrumentu panelī izgaismojas brīdinājuma simbols un informācijas displejā tiek attēlots paziņojums - ievērojiet sniegtos ieteikumus.

Stāvas nogāzes

- Neizvēlieties automātiskajai pānesumkārbai augstāku pānesumu par to, ar kādu tā "spēj tikt galā" - ne vienmēr ieteicams braukt ar augstu pānesumu pie zemiem dzinēja apgriezieniem.

Automašīnas novietošana stāvēšanai uz pakalna

1. Nospiediet bremžu pedāli.
 2. Iedarbiniet stāvbremzi.
 3. Pārslēdziet pānesumu pārslēgu pozīcijā **P**.
 4. Atlaidiet bremžu pedāli.
- Pārvietojiet pānesumu pārslēgu stāvēšanas stāvokli **P**, ja novietojat stāvēšanai automobili ar automātisko pānesumu-



kārbu un tam pieāķētu piekabi. Vienmēr izmantojiet stāvbremzi.

- Novietojot automašīnu ar piekabi stāvā nogāzē, palieciet zem riteņiem ķīļus.

! SVARĪGI

Skatiet arī informāciju par lēnu braukšanu ar piekabi automašīnām ar Powershift automātisko pānesumkārbu, skatiet Automātiskā pānesumkārbā - Powershift* (274 lpp.).

Automašīnas iedarbināšana uz pakalna

1. Nospiediet bremžu pedāli.
2. Pārvietojiet pānesuma pārslēgu braukšanas pozīcijā **D**.
3. Atbrīvojiet stāvbremzi.
4. Atlaidiet bremžu pedāli un sāciet braukšanu.

Saistītā informācija

- Automātiskā pānesumkārbā - Geartronic* (271 lpp.)

Vilkšanas kronšteins/vilkšanas iekārta*

Vilkšanas kronšteins ļauj, piemēram, aiz automašīnas vilkt piekabi.

Ja automašīna ir aprīkota ar noņemamu vilkšanas iekārta, rūpīgi jāievēro brīvās daļas uzstādīšanas norādījumi, skatiet Noņemama vilkšanas iekārta* — piestiprināšana/noņemšana (309 lpp.).

! BRĪDINĀJUMS

Ja automobilis ir aprīkots ar Volvo noņemamo vilkšanas ierīci:

- Rūpīgi ievērojiet uzstādīšanas instrukcijas.
- Pirms uzsākt braukšanu, noņemamā daļa jāaizslēdz ar atslēgu.
- Pārbaudiet, vai indikatora lodziņš izgaismojas zaļā krāsā.

Svarīgas pārbaudes

- Vilkšanas iekārtas lode regulāri jātīra un jāieziež ar smērvielu.

i PIEZĪME

Lietojot viras ar vibrāciju klusinātāju, vilkšanas ierīci nedrīkst ieeļļot.

Saistītā informācija

- Braukšana ar piekabi* (305 lpp.)

Noņemama vilkšanas iekārta* — glabāšana

Noglabājiet noņemamo vilkšanas iekārta bagāžas nodalījumā.

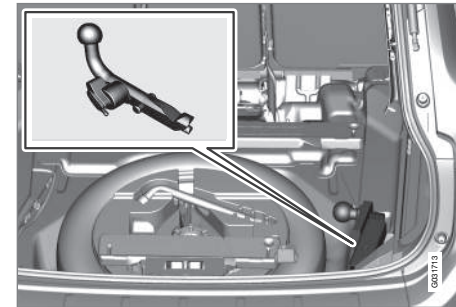

Vilkšanas iekārtas glabāšanas nodalījums.

! SVARĪGI

Pēc vilkšanas iekārtas lietošanas noņemiet to un novietojiet tai paredzētajā vietā automobilī, cieši nostiprinot ar siksnu.

Saistītā informācija

- Noņemama vilkšanas iekārta* — specifikācijas (308 lpp.)
- Noņemama vilkšanas iekārta* — piestiprināšana/noņemšana (309 lpp.)
- Braukšana ar piekabi* (305 lpp.)



08 Iedarbināšana un braukšana

Noņemama vilkšanas iekārta* — specifikācijas

Noņemamās vilkšanas iekārtas specifikācijas.

Tehniskie parametri

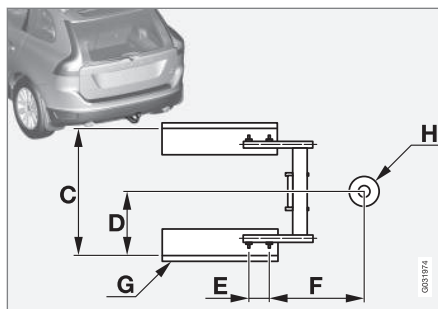
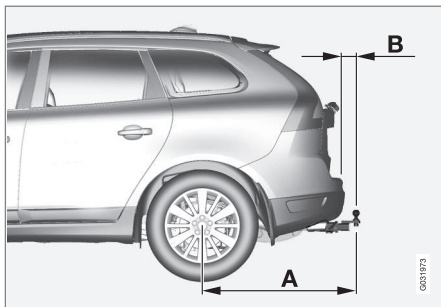

Izmēri, stiprinājuma vietas (mm)

A	1036
B	111
C	855
D	428
E	109
F	326
G	Sānu garensija
H	Lodes centrs

Saistītā informācija

- Noņemama vilkšanas iekārta* — piestiprināšana/noņemšana (309 lpp.)
- Noņemama vilkšanas iekārta* — glabāšana (307 lpp.)

- Braukšana ar piekabi* (305 lpp.)





Noņemama vilkšanas iekārta* – piestiprināšana/noņemšana

Noņemamās vilkšanas iekārtas piestiprināšanu/noņemšanu veic šādi:

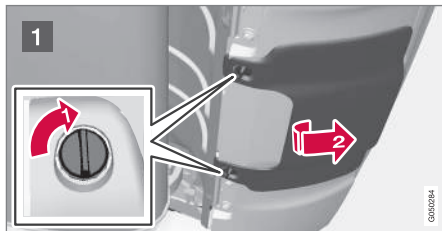
Piestiprināšana



- 1 Noņemiet aizsargvāku, vispirms pagriežot skrūves par ceturtdaļpagriezienu . Pēc tam bīdīt vāku pa diagonāli uz leju un uz priekšu, lai atbrīvotu, un beigās pavelciet uz aizmuguri, lai to noņemtu .

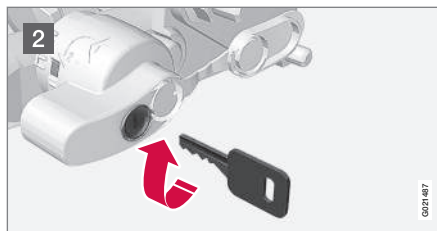

- 2 Pārliecinieties, vai mehānisms ir nenobloķētā stāvoklī, pagriežot atslēgu pulksteņa rādītāju kustības virzienā.

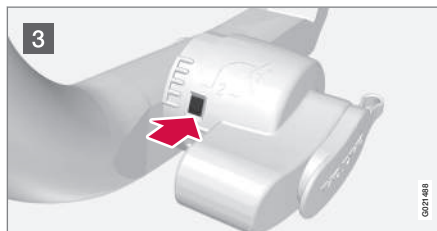

- 3 Indikatora logam jābūt sarkanam.

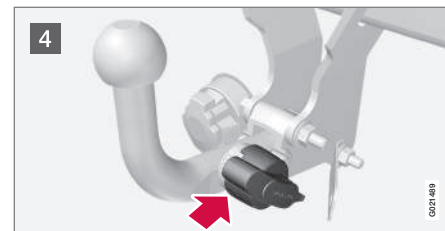

- 4 Ievietojiet vilkšanas iekārtu, līdz atskan klikšķis.

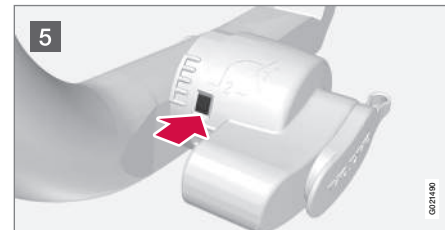

- 5 Indikatora logam jābūt zaļam.



08 Iedarbināšana un braukšana

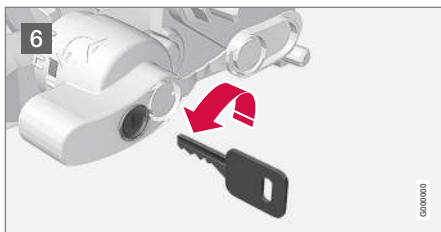

- 6 Pagrieziet atslēgu pretēji pulksteņa rādītāju kustības virzienam bloķētā stāvoklī. Izņemiet atslēgu no slēdzenes.

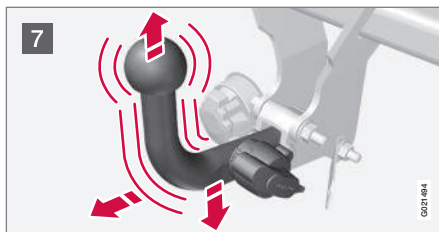

- 7 Pārbaudiet, vai vilkšanas iekārta ir droša, pavelkot to augšup, lejup un atpakaļ.

BRĪDINĀJUMS

Ja vilkšanas ierīce nav pareizi piestiprināta, tā jānoņem un vēlreiz jāpiestiprina saskaņā ar iepriekš norādītajām instrukcijām.

SVARĪGI

Ielļojiet tikai vilkšanas iekārtas lodi, atstājot pārējās vilkšanas ierīces detaļas tīras un sausas.



- 8 Drošības kabelis.

BRĪDINĀJUMS

Noteikti nostipriniet piekabes drošības kabeli tam paredzētajā kronšteinā.

Vilkšanas iekārtas noņemšana

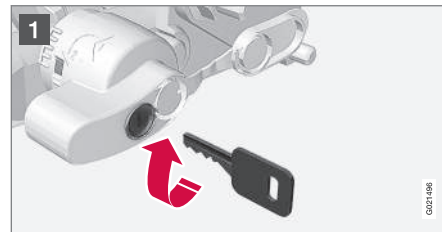

- 1 Ievietojiet atslēgu un pagrieziet to pulksteņa rādītāju kustības virzienā līdz atbloķētam stāvoklim.

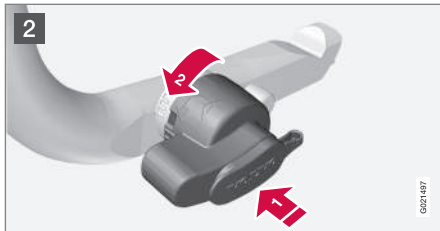

2 Iestumiet uz iekšu bloķējošo ripu **1** un pagrieziet to pretēji pulksteņrādītāju kustības virzienam **2**, līdz atskan klikšķis.

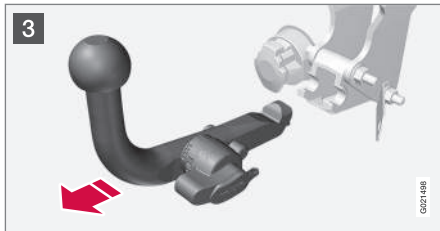

3 Pagrieziet bloķējošo riteni līdz galam uz leju, kamēr tas nonāk līdz atdurei. Turiet to šajā pozīcijā, vienlaikus velkot vilkšanas iekārtu atpakaļ un uz augšu.

BRĪDINĀJUMS

Ja vilkšanas ierīce atrodas automašīnā, cieši nostipriniet to, skatiet Noņemama vilkšanas iekārta* — glabāšana (307 lpp.).

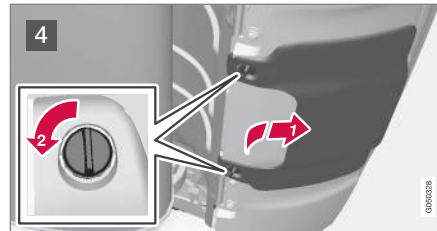

4 Uzlieciet aizsargvāku atpakaļ vietā, aizāķējot vāka āķus aiz bufera aizmugurējās malas. Bidiet vāku uz augšu, līdz skrūves atrodas pareizajās vietās **1**. Visbeidzot pagrieziet skrūves par ceturtdaļpagriezieni **2**, lai piestiprinātu vāku. Montāžas laikā ir svarīgi novietot skrūvju rokturi šķērsām.

Saistītā informācija

- Noņemama vilkšanas iekārta* — glabāšana (307 lpp.)
- Noņemama vilkšanas iekārta* — specifikācijas (308 lpp.)
- Braukšana ar piekabi* (305 lpp.)

Piekabes stabilitātes palīgsistēma - TSA¹⁹

Piekabes stabilitātes palīgsistēma (TSA – (Trailer Stability Assist)) paredzēta automašīnas un piekabes stabilizēšanai, ja sākas sānnovirze.

TSA- šī sistēma ir iekļauta stabilitātes sistēmā (190 lpp.) ESC²⁰.

Funkcija

Sānnovirze var rasties jebkuram automobiļa/ piekabes savienojumam. Parasti sānnovirze notiek, braucot ar lielu ātrumu. Tomēr pastāv risks, ka tā var rasties, braucot ar nelielu ātrumu (70-90 km/h), ja piekabe ir pārslogota vai krava nav pareizi sadalīta, piem., tā novietota pārāk tālu uz aizmuguri.

Lai notiktu sānnovirze, jābūt iemeslam, kas to ierosina, piem.:

- Automobilis ar piekabi tiek pakļauts pēkšņam un spēcīgam sānu vējam.
- Automobilis ar piekabi uzbrauc uz nelīdzenas ceļa virsmas vai iebruc gumbā.
- Sānnovirzi izraisošas stūres kustības.

Darbība

Ja ir sākusies sānnovirze, var būt grūti vai pat neiespējami to apturēt. Tas padara automobiļa/piekabes savienojumu grūti vadāmu, un pastāv risks, ka varat, piemēram, nokļūt nepareizā braukšanas joslā vai nobraukt no brauktuves.

* Papildaprīkojums/piederums; lai iegūtu plašāku informāciju, skatiet nodaļu "Ievads".





Piekabes stabilitātes palīgsistēma pastāvīgi kontrolē automašīnas kustības, it īpaši sāniskās kustības. Ja tiek konstatēta sānnovirze, priekšējie riteņi tiek bremsēti atsevišķi. Tas ir paredzēts, lai stabilizētu automobiļa/piekabes savienojumu. Ar to bieži pietiek, lai palīdzētu autovadītājam atgūt automobiļa vadību.

Ja sānnovirze netiek novērsta pirmajā reizē, kad aktivējas TSA sistēma, automobiļa/piekabes savienojums tiek bremsēts ar visiem riteņiem un dzinēja jauda tiek samazināta. Kad sānnovirze tiek pakāpeniski samazināta un automašīnas/piekabes sastāvs atkal ir stabils, sistēma pārtrauc regulēšanu un autovadītājs atkal pilnībā kontrolē automašīnu. Plašāku informāciju skatiet Elektroniskā stabilitātes kontrole (ESC) – darbība (191 lpp.).

Dažādi

TSA var ieslēgties ātruma diapazonā no 60 līdz 160 km/h.



PIEZĪME

Ja vadītājs atlasa **Sport** režīmu, funkcija TSA tiek izslēgta, skatiet Elektroniskā stabilitātes vadība (ESC) - vispārīgi (190 lpp.).

TSA var neieslēgties, ja vadītājs izmanto straujas stūres kustības, lai mēģinātu izlidināt sānnovirzi, jo tādā situācijā sistēma nevar

noteikt, vai likumošanu izraisa piekabe vai autovadītājs.



Simbols **ESC**²⁰ kombinētajā instrumentu panelī mirgo, kad sistēma TSA darbojas.

Saistītā informācija

- Elektroniskā stabilitātes vadība (ESC) - vispārīgi (190 lpp.)

Vilkšana

Vilkšanas laikā viens transportlīdzeklis velk citu ar vilkšanai paredzētu virvi.

Pirms automašīnas vilkšanas noskaidrojiet atļauto vilkšanas maksimālo ātrumu.

1. Atbloķējiet stūres fiksatoru, ievietojot tālvadības pults atslēgu aizdedzes slēdži un turot nospiestu pogu **START/STOP ENGINE** - tiek aktivizēta atslēgas pozīcija **II**. Plašāku informāciju par atslēgas pozīcijām skatiet Atslēgas pozīcijas (79 lpp.).
2. Kamēr automobilis tiek vilkts, tālvadības pults atslēgai jāatrodas aizdedzes slēdži.
3. Ja velkošais transportlīdzeklis samazina ātrumu, nodrošiniet, lai vilkšanas trose būtu nostiepta, turot kāju viegli piespiestu uz bremžu pedāļa un tādējādi novēršot straujas kustības.
4. Esiet gatavs bremsēt, lai apturētu.

¹⁹ Iekļauts Volvo oriģinālās vilkšanas iekārtas uzstādīšanas komplektā.

²⁰ (Electronic Stability Control) – elektroniskās stabilitātes kontrole.

**BRĪDINĀJUMS**

- Pirms vilkšanas pārļiecinieties, ka stūres fiksators ir atbloķēts.
- Tālvadības pults atslēgai jāatrodas pozīcijā **II** - pozīcijā **I** visi drošības spilveni ir deaktivēti.
- Nekādā gadījumā neizņemiet tālvadības pults atslēgu no aizdedzes slēdža vilkšanas laikā.

BRĪDINĀJUMS

Bremžu pastiprinātājs un stūres pastiprinātājs nedarbojas, ja dzinējs ir izslēgts - bremžu pedālis ir jānospiež aptuveni 5 reizes spēcīgāk un stūrēšana ir daudz apgrūtinātāka nekā parasti.

Manuālā pārnesumkārbā

Pirms vilkšanas:

- Pārvietojiet pārnesumu pārslēgu neitrālā pozīcijā un atbrīvojiet stāvbremzi.

Automātiskā pārnesumkārbā Geartronic

Pirms vilkšanas:

- Pārvietojiet pārnesumu pārslēgu pozīcijā **N** un atbrīvojiet stāvbremzi.

SVARĪGI

- Nevelciet automašīnu ātrāk par 80 km/h vai tālāk par 80 km.
- Ņemiet vērā, ka automašīna vienmēr jāvelk tā, lai riteņi grieztos uz priekšu.

Automātiskā pārnesumkārbā Powershift

Modeļus ar Powershift pārnesumkārbu nedrīkst vilkt. Ja vilkšana tomēr ir nepieciešama, jāizvēlas pēc iespējas īsāks maršruts, un tas jāveic ļoti mazā ātrumā.

Ja neesat pārļiecināts, vai automašīna ir aprīkota ar Powershift pārnesumkārbu, varat to noskaidrot, aplūkojot apzīmējumu uz pārnesumkārbas uzlīmes, kas atrodas zem dzinēja pārsega - skatiet Tipa apzīmējums (404 lpp.). Apzīmējums "MPS6" nozīmē, ka automašīna ir aprīkota ar Powershift pārnesumkārbu. Pretējā gadījumā tā ir aprīkota ar Geartronic automātisko pārnesumkārbu.

SVARĪGI

Nevelciet automobili.

- Taču automobili var vilkt īsu attālumu nelielā ātrumā, lai to pārvietotu no bīstamas pozīcijas - ne tālāk par 10 km un ne ātrāk par 10 km/h. Ņemiet vērā, ka automobīlis vienmēr jāvelk tā, lai riteņi grieztos uz priekšu.
- Ja automobīlis jāpārvieto tālāk par 10 km, tas jātransportē, paceļot velkošos riteņus virs zemes - ieteicams izmantot profesionāla autoevakuatora palīdzību.

Pirms vilkšanas:

- Pārvietojiet pārnesumu pārslēgu pozīcijā **N** un atbrīvojiet stāvbremzi.

Iedarbināšanas palīdzība

Nemēģiniet iedarbināt dzinēju, ievērojot automobili. Ja akumulators ir izlādējies un dzinēju nevar iedarbināt, izmantojiet donora akumulatoru; skatiet Iedarbināšana ar paralēlo akumulatoru (268 lpp.).

SVARĪGI

Mēģinot iedarbināt automašīnu to velkot, varat nodarīt bojājumus katalītiskajam neitralizatoram.





Saistītā informācija

- Vilkšanas cilpa (314 lpp.)
- Evakuācija (315 lpp.)

Vilkšanas cilpa

Vilkšanas cilpa ir ieskrūvēta vītņotā ligzdā aiz vāka bufera labās puses priekšpusē vai aizmugurē.

Vilkšanas cilpas piestiprināšana

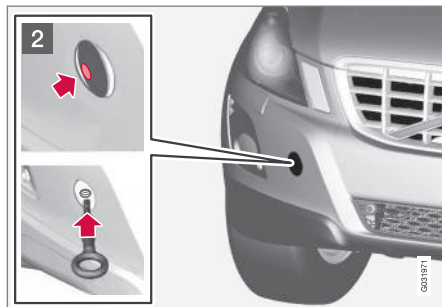
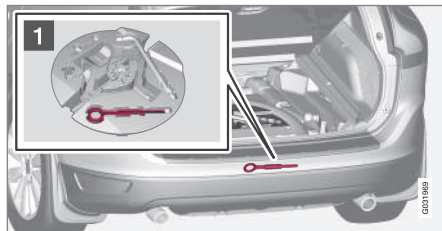

- 1 Izņemiet vilkšanas cilpu, kas atrodas bagāžas nodalījumā zem grīdas lūkas - dažiem modeļiem tā var atrasties zem durvju sliekšņiem.

- 2 Vilkšanas cilpas stiprinājuma vietas vākam ir pieejami divi veidi, ko var atvērt atšķirīgos veidos:

- Atveriet vāku ar padziļinājumu, tajā ievietojot monētu vai līdzīgu priekšmetu un izgriežot uz āru. Pēc tam izgrieziet vāku līdz galam uz āru un izņemiet.
- Otram vāka veidam vienā sānā vai stūrī atrodas marķējums: Ar pirkstu nospiediet marķējumu un izspiediet pretējo sānu/stūrī, vienlaikus izmantojot monētu vai līdzīgu priekšmetu - vāks griežas ap savu asi, un to var tādējādi izņemt.

Ieskrūvējiet vilkšanas cilpu līdz galam. Stingri piegrieziet vilkšanas cilpu, izmantojot, piemēram, uzgriežņu atslēgu.

Pēc izmantošanas atskrūvējiet vilkšanas cilpu un nolieciet to atpakaļ vietā.

Beigās uzlieciet vāku atpakaļ vietā uz bufera.

Vilkšanas cilpu var izmantot, lai uzvilktu automašīnu uz evakuatora platformas bez sānu bortiem. Automašīnas atrašanās vieta un klirenss nosaka, vai tas ir iespējams. Ja evakuatora rampas slīpums ir pārāk stāvs vai klirenss zem automašīnas nepiemērots, varat sabojāt automašīnu, ja mēģināsi to uzvilkt augšā, izmantojot vilkšanas cilpu. Vajadzības gadījumā paceliet automašīnu, izmantojot evakuatora celšanas iekārtu.

**BRĪDINĀJUMS**

Neviens/nekas nedrīkst atrasties aiz evakuatora laikā, kad automašīna tiek vilkta augšā uz plakanās platformas.

SVARĪGI

Vilkšanas cilpa ir paredzēta tikai vilkšanai pa ceļu, **nevis** iestīguša automobiļa atbrīvošanai vai izvilkšanai no grāvja. Izsauciet evakuācijas dienestu, lai tas Jums palīdzētu.

Saistītā informācija

- Vilkšana (312 lpp.)
- Evakuācija (315 lpp.)

Evakuācija

Evakuācija nozīmē, ka transportlīdzekli transportē, izmantojot citu transportlīdzekli.

Izsauciet evakuācijas dienestu, lai tas Jums palīdzētu.

Vilkšanas cilpu var izmantot, lai uzvilktu automašīnu uz evakuatora platformas bez sānu bortiem. Automašīnas atrašanās vieta un klirens nosaka, vai tas ir iespējams. Ja evakuatora rampas slīpums ir pārāk stāvs vai klirens zem automašīnas nepiemērots, varat sabojāt automašīnu, ja mēģināsit to uzvilkt augšā, izmantojot vilkšanas cilpu. Vajadzības gadījumā paceliet automašīnu, izmantojot evakuatora celšanas iekārtu.

BRĪDINĀJUMS

Neviens/nekas nedrīkst atrasties aiz evakuatora laikā, kad automašīna tiek vilkta augšā uz plakanās platformas.

SVARĪGI

Vilkšanas cilpa ir paredzēta tikai vilkšanai pa ceļu, **nevis** iestīguša automobiļa atbrīvošanai vai izvilkšanai no grāvja. Izsauciet evakuācijas dienestu, lai tas Jums palīdzētu.

SVARĪGI

Nemiet vērā, ka automobilis vienmēr jātransportē tā, lai riteņi grieztos uz priekšu.

- Visu riteņu piedziņas automobili (AWD) ar paceltu priekšējo balstiekārtu nedrīkst vilkt ar ātrumu, kas pārsniedz 70 km/h. To nedrīkst vilkt tālāk par 50 km.

Saistītā informācija

- Vilkšana (312 lpp.)

09



RITENI UN RIEPAS

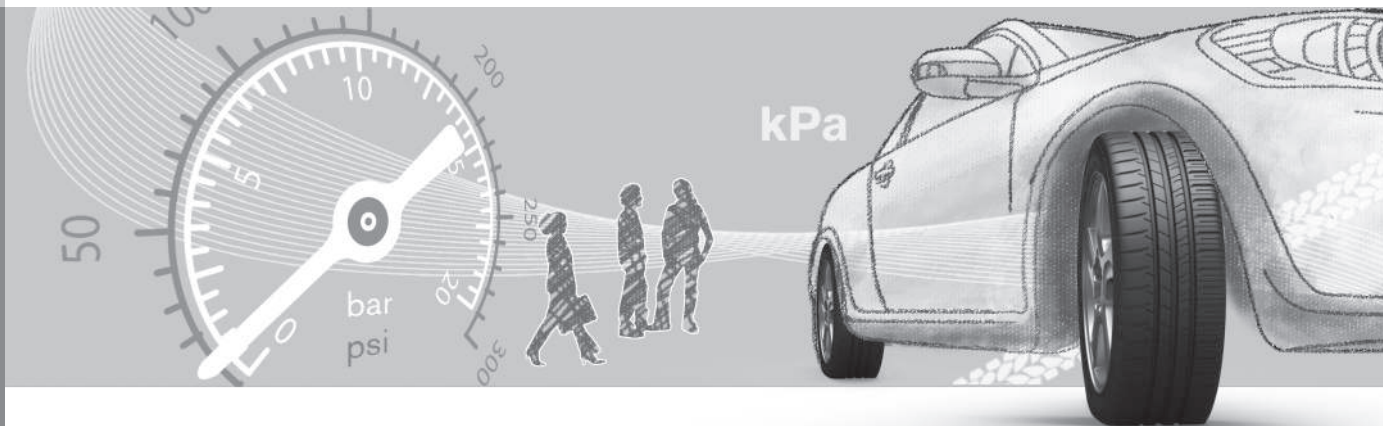



Riepas - kopšana

Riepu funkcija cita starpā ir nodrošināt saķeri ar ceļa virsmu, samazināt vibrācijas un aizsargāt riteņus pret nodilumu.

Braukšanas raksturiezīmes

Riepas būtiski ietekmē automašīnas braukšanas īpašības. Riepas veidam, izmēriem, spiedienam riepā un riepas ātruma jaudai ir liela nozīme automašīnas veiktspējā.

Riepas vecums

Visas riepas, kas vecākas par 6 gadiem, jāpārbauda ekspertam pat tad, ja tās izskatās nebojātas. Riepas noveco un sadalās, pat ja tās nemaz vai tikpat kā nemaz nav lietotas. To darbību ietekmē riepas materiāla sabrukšana. Tas attiecas uz visām riepām, kas tiek noglabātas vēlākai lietošanai. Dažas ārējās pazīmes, kas norāda uz riepas nederīgumu, ir plaisas un krāsas zudums.

Jaunas riepas

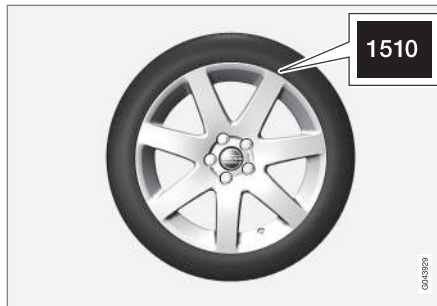

Riepas ātri bojājas. Pēc dažiem gadiem tās kļūst cietākas, vienlaikus pakāpeniski pasliktinoties to saķeres spējai un īpašībām. Tādēļ, mainot riepas, centieties iegādāties iespējami jaunas. Tas jo īpaši attiecas uz ziemas riepām. Pēdējie četri cipari skaitļū virknē nozīmē izgatavošanas nedēļu un gadu. Šis ir riepas DOT marķējums (Department of Transportation), kas ir norādīts ar četriem cipariem, piemēram, 1510. Attēlā redzamā riepa ir izgatavota 2010. gada 15. nedēļā.

Vasaras un ziemas riepas

Mainot vasaras un ziemas riepas, tās ir jāmarķē, lai zinātu, kurā automobiļa pusē tās bija uzstādītas, piemēram, **K** kreisajai un **L** labajai pusei.

Nodilums un apkope

Pareizs gaisa spiediens riepās (319 lpp.) rada vienmērīgāku nodilumu. Braukšanas stils,

gaisa spiediens riepās, klimats un ceļa stāvoklis nosaka to, cik ātri riepas noveco un nodilst. Lai novērstu protektoru dziļuma atšķirības un nodiluma pazīmju pastiprināšanos, priekšējie un aizmugurējie riteņi ir savstarpēji jāmaina. Pirmā nomaiņa var notikt pēc aptuveni 5000 km un pēc tam ik pēc 10 000 km. Volvo iesaka sazināties ar Volvo pilnvarotu servisu, ja neesat pārliecināts par protektora dziļumu. Ja riepām ir pamanāmas ievērojamas nodiluma atšķirības (> 1 mm protektora dziļuma atšķirība), riepas ar vismazāko nodilumu vienmēr jāuzstāda automašīnas aizmugurē. Nepietiekamu stūres vadību parasti ir vienkāršā izlabot nekā pārmērīgu stūres vadību, un tā izraisa automobiļa braukšanu uz priekšu pa taisnu līniju, nevis aizmugures izslīdēšanu uz vienu pusi, kas izraisa pilnīgu automobiļa vadāmības zudumu. Tādēļ ir svarīgi, lai aizmugurējie riteņi nekādā gadījumā nezaudētu saķeri, pirms tā notiek ar priekšējiem riteņiem.

Riteņus ir jāglabā guļus vai iekārtā stāvvokli, nevis novietotus stāvus.



BRĪDINĀJUMS

Bojāta riepa var izraisīt automašīnas kontroles zudumu.

Saistītā informācija

- Riepas - izmēri (321 lpp.)
- Riepas - ātruma indeksi (322 lpp.)



- Riepas - slodzes indekss (322 lpp.)
- Riepas - griešanās virziens (318 lpp.)
- Riepas - protektoru nodiluma indikatori (319 lpp.)

Riepas - griešanās virziens

Uz tāda protektoru modeļa riepām, kas paredzētas rotēšanai tikai vienā virzienā, rotācijas virziens ir norādīts ar bultiņu.

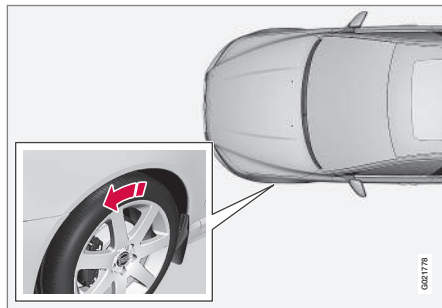

Bultiņa norāda riteņa griešanās virzienu.

Riepai visā tās ekspluatācijas laikā vienmēr jārotē vienā un tajā pašā virzienā. Riepas var mainīt tikai priekšējā un aizmugurējā stāvoklī, un tās nekad nedrīkst mainīt no labās puses uz kreiso un otrādi. Ja riepas ir piestiprinātas nepareizi, tiek nelabvēlīgi ietekmētas automašīnas bremsēšanas īpašības un braukšanas jauda lietus un šķidoņa apstākļos. Riepas ar lielāku protektoru dziļumu vienmēr jāuzstāda automobiļā aizmugurē (lai samazinātu slīdēšanas risku).



PIEZĪME

Pārliedzieties, ka abi riteņu pāri ir vienāda tipa un izmēra, kā arī ka tiem ir viens ražotājs.

Ievērojiet ieteikto gaisa spiedienu riepās, kāds norādīts riepu spiediena tabulā (423 lpp.).

Saistītā informācija

- Riepas - izmēri (321 lpp.)
- Riepas - ātruma indeksi (322 lpp.)
- Riepas - slodzes indekss (322 lpp.)
- Riepas - kopšana (317 lpp.)
- Riepas - protektoru nodiluma indikatori (319 lpp.)



Riepas - protektoru nodiluma indikatori

Protektoru nodiluma indikators rāda riepas protektora stāvokli.

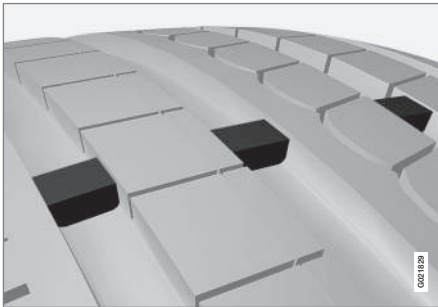

Protektoru nodiluma indikatori.

Protektora nodiluma indikatori ir šauras bezprotektora lentes, kas stiepjas pāri protektoru platumam. Riepas sānos ir norādīti burti TWI (Tread Wear Indicator). Kad riepas protektora dziļums ir mazāks par 1,6 mm, riepas protektora dziļums ir vienā augstumā ar riepas nodiluma indikatoriem. Pēc iespējas apmainiet pret jaunām riepām. Atcerieties, ka riepām ar sekliem protektoriem ir ļoti vāja saķere lietus un sniega laikā.

Saistītā informācija

- Riepas - izmēri (321 lpp.)
- Riepas - ātruma indeksi (322 lpp.)
- Riepas - slodzes indekss (322 lpp.)

- Riepas - griešanās virziens (318 lpp.)
- Riepas - kopšana (317 lpp.)

Riepas - gaisa spiediens

Riepu gaisa spiediens var atšķirties, un to mēra bāros.

Pārbaudiet gaisa spiedienu riepās

Spiediens riepās jāpārbauda katru mēnesi.

Tas attiecas arī uz automašīnas rezerves riteņi.



- Spiediens riepās automobiļim ieteiktajiem riepu izmēriem
- ECO spiediens¹
- Rezerves riteņa riepas spiediens (pagaidu rezerves ritenis)

i PIEZĪME

- Riepu spiediena pārbaude ir jāveic, kamēr riepas ir aukstas. "Aukstas riepas" nozīmē, ka riepu temperatūra ir tāda pati kā āra temperatūra. Pēc dažū kilometru braukšanas riepas uzsilst un gaisa spiediens riepās palielinās.
- Pārāk zems gaisa spiediens riepās palielina degvielas patēriņu, samazina riepu kalpošanas mūžu un pasliktina automašīnas vadāmību. Ja braukšanas laikā gaisa spiediens riepās ir pārāk zems, riepas var pārkarst un tikt sabojātas. Gaisa spiediens riepās ietekmē gaitas komfortu, braukšanas troksni un vadāmību.
- Ar laiku gaisa spiediens riepās samazinās - tas ir normāli. Gaisa spiediens riepās mainās arī atkarībā no apkārtējās temperatūras.

Riepu spiediena uzlīme



Riepu spiedienu uzlīme uz vadītāja puses durvju statņa (starp rāmi un aizmugurējām durvīm) norāda, kādam jābūt riepu spiedienam pie dažādiem noslogojuma un ātruma nosacījumiem. Tas ir norādīts arī riepu spiediena tabulā, skatiet Riepas - apstiprinātais riepu spiediens (423 lpp.).

Degvielas ekonomija, ECO spiediens

Lai panāktu optimālu degvielas ekonomiju, braucot ar ātrumu, kas ir zemāks par 160 km/h, ieteicams izmantot ECO spiedienu (attiecas gan uz pilnu, gan nelielu noslodzi), skatiet Riepas - apstiprinātais riepu spiediens (423 lpp.).

Saisītā informācija

- Riepas - izmēri (321 lpp.)
- Riepas - ātruma indeksi (322 lpp.)

- Riepas - slodzes indekss (322 lpp.)
- Riepas - kopšana (317 lpp.)
- Riepas - protektoru nodiluma indikatori (319 lpp.)

¹ ECO spiediena rezultātā samazinās degvielas patēriņš.



Riteņu un riteņu disku izmēri

Riteņu un riteņu disku izmēru apzīmējumu piemēri ir sniegti tabulā tālāk.

Automobilim ir visa transportlīdzekļa apstiprinājums. Tas nozīmē, ka ir apstiprinātas noteiktas riteņu (riteņu disku) un riepu kombinācijas.

Riteņiem (diskiem) ir izmēru apzīmējumi, piemēram, 7Jx16x50.

7	Diska platums collās
J	Diska uzmalas profils
16	Riteņa diska diametrs collās
50	Attālums mm (attālums no riteņa vidus līdz riteņa saskares virsmai pret rumbu)

Saistītā informācija

- Riepas - izmēri (321 lpp.)
- Riepas - apstiprinātais riepu spiediens (423 lpp.)

Riepas - izmēri

Automatizētiem riteņiem (riteņu diskkiem) un riepām ir noteikti izmēri, skatiet piemērus tabulā tālāk.

Automobilim ir visa transportlīdzekļa apstiprinājums. Tas nozīmē, ka ir apstiprinātas noteiktas riteņu (riteņu disku) un riepu kombinācijas.

Izmēri norādīti uz visu automašīnu riepām.

Apzīmējuma piemērs: 235/60 R18 103 V.

235	Riepas platums (mm)
60	Riepas šķērsriezuma sienas augstuma un platuma attiecība (%)
R	Radiālās kārtas
18	Riteņa diska diametrs collās
103	Maksimālās atļautās riepu slodzes kodi, riepu slodzes indekss (LI)
V	Maksimālā pieļaujamā ātruma indekss, ātruma indekss (SS). (Šajā gadījumā 240 km/h.)

Saistītā informācija

- Riepas - ātruma indeksi (322 lpp.)
- Riepas - slodzes indekss (322 lpp.)
- Riepas - griešanās virziens (318 lpp.)
- Riepas - kopšana (317 lpp.)

- Riepas - apstiprinātais riepu spiediens (423 lpp.)
- Riteņu un riteņu disku izmēri (321 lpp.)



Riepas - slodzes indekss

Slodzes indekss norāda riepas spēju izturēt noteiktu slodzi.

Katrai rīepai ir noteikta slodzes nešanas jauda jeb slodzes indekss (LI). Automobiļa masa nosaka rīepu slodzes indeksu. Minimālais atļautais indekss ir norādīts slodzes indeksu tabulā.

Saistītā informācija

- Riepas - izmēri (321 lpp.)
- Riepas - apstiprinātais rīepu spiediens (423 lpp.)
- Riepas - ātruma indeksi (322 lpp.)
- Riepas - kopšana (317 lpp.)

Riepas - ātruma indeksi

Katra rīepa spēj izturēt noteiktu maksimālo ātrumu, tādēj tai ir piešķirts noteikts ātruma indekss (SS - Speed Symbol).

Rīepu ātruma indeksam jāatbilst vismaz automobiļa maksimālajam ātrumam. Minimālā ātruma indekss ir norādīts ātruma indeksu tabulā tālāk. Vienīgais šo noteikumu izņēmums ir ziemas rīepas (323 lpp.)², kurām var tikt izmantots zemāks ātruma indekss. Ja ir izvēlētas šādas rīepas, automašīnas braukšanas ātrums nedrīkst pārsniegt rīepas ātruma indeksu (piemēram, Q kategorijas rīepu maksimālais ātrums ir 160 km/h). Satiksmes noteikumi nosaka braukšanas ātrumu, nevis rīepu ātruma indeksu.



PIEZĪME

Maksimālais atļautais ātrums ir norādīts tabulā.

Q	160 km/h (lieto tikai uz ziemas rīepām)
T	190 km/h
H	210 km/h
V	240 km/h

W	270 km/h
Y	300 km/h



BRĪDINĀJUMS

Automašīnai jāpiestiprina rīepas ar tādu pašu vai augstāku slodzes indeksu (322 lpp.) (LI) un ātruma indeksu (SS), kā norādīts. Lietojot rīepu ar pārāk zemu slodzes vai ātruma indeksu, tā var pārkarst.

Saistītā informācija

- Riepas - izmēri (321 lpp.)
- Riepas - slodzes indekss (322 lpp.)
- Riepas - griešanās virziens (318 lpp.)

² Tas attiecas gan uz rīepām ar metāla radzēm, gan uz rīepām bez tām.



Riteņu skrūves

Riteņu skrūves izmanto, lai piestiprinātu riteņus pie rumbām, un tās ir pieejamas dažādās versijās.

! SVARĪGI

Riteņu uzgriežņi jāpievelk līdz 140 Nm. Pārvelkot var sabojāt uzgriežņus un skrūves.

Izmantojiet tikai tādus riteņu diskus, kurus ir pārbaudījis un apstiprinājis Volvo un kuri ir Volvo oriģinālie piederumi. Pārbaudiet griezes momentu ar uzgriežņu atslēgu, kas parāda griezes momentu.

Riteņa skrūvju nofiksēšana*

Riteņu skrūvju uznavas* var izmantot gan alumīnija, gan tērauda disku apmalēm. Zems bagāžas nodalījuma grīdas ir vieta riteņu skrūvju uznavām.

Saistītā informācija

- Riteņu un riteņu disku izmēri (321 lpp.)

Ziemas riepas

Ziemas riepas ir riepas, kas ir pielāgotas braukšanai ziemas apstākļos.

Ziemas riepas

Volvo iesaka noteiktu izmēru ziemas riepas. Riepu izmēri ir atkarīgi no dzinēja modeļa. Braucot ar ziemas riepām, pareizā tipa riepas jāuzliek visiem četriem riteņiem.

! PIEZĪME

Volvo iesaka konsultēties ar Volvo izplatītāju par vispiemērotākajām riteņu aplocēm un riepu tipliem.

Radzotas riepas

Radzotās ziemas riepas ir uzmanīgi jāiebrauc 500-1000 km, lai radzes pareizi iegulst riepā. Tas piešķir riepai un it īpaši radzēm ilgāku ekspluatācijas laiku.

! PIEZĪME

Likumi par radzotu riepu lietošanu dažādās valstīs atšķiras.

Protektoru dziļums

Ceļa apstākļi ar ledu, šķidoni un zemu temperatūru izvirza ievērojami augstākas prasības attiecībā uz riepām nekā vasaras apstākļi. Šī iemesla dēļ Volvo neiesaka braukt ar ziemas riepām, kuru protektoru dziļums ir mazāks par 4 mm.

Sniega ķēžu lietošana

Sniega ķēdes var izmantot tikai uz priekšējiem riteņiem (tas attiecas arī uz pilnpiedziņas automašīnām). Ar sniega ķēdēm nekad nebrauciet ātrāk par 50 km/h. Izvairieties no braukšanas pa kailu zemi, jo tas veicina kā sniega ķēžu, tā riepu nodilumu.

! BRĪDINĀJUMS

Izmantojiet Volvo oriģinālās sniega ķēdes vai līdzvērtīgas ķēdes, kas paredzētas konkrētajam automobiļa modelim, kā arī riepu un aploču izmēriem. Šaubu gadījumā Volvo iesaka konsultēties ar autorizēta Volvo servisa darbiniekiem. Nepareizi izvēlētas sniega ķēdes var radīt nopietnus automašīnas bojājumus un izraisīt negadījumu.

! SVARĪGI

Atļauts izmantot tikai **vienpusējās** sniega ķēdes. Izmantojiet Volvo oriģinālās sniega ķēdes vai līdzvērtīgas, kas ir pareizi atbilst automobiļa modelim, riepu izmēram un riteņu disku izmēram. Neskaidrību gadījumā Volvo iesakām konsultēties Volvo pilnvarotā servisā.

Saistītā informācija

- Riteņu maiņa - riteņu noņemšana (324 lpp.)



Riteņu maiņa - riteņu noņemšana

Automašīnas riteņus var noņemt, piemēram, lai uzliktu ziemas riteņus/ziemas riepas.

Rezerves ritenis*

Rezerves ritenis (pagaidu) ir paredzēts tikai īslaicīgai lietošanai un jānomaina pret parasto riteņi, cik vien drīz iespējams. Automašīnas darbību ietekmē rezerves riteņa izmantošana. Rezerves ritenis ir mazāks par parasto riteņi. Tas ietekmē automobiļa klirensu. Esiet piesardzīgs, braucot gar augstām apmalēm, un nemazgājiet automobili automātiskajā automazgātavā. Ja rezerves ritenis ir uzstādīts uz priekšējās ass, vienlaikus nevar lietot sniega ķēdes. Automobiļiem ar četru riteņu piedziņu var atvienot aizmugurējās ass piedziņu. Rezerves riteņi nedrīkst remontēt.

Pareizais spiediens rezerves riteņa riepā ir norādīts riepu spiediena tabulā (423 lpp.).

! SVARĪGI

- Nekādā gadījumā nebrauciet ātrāk par 80 km/h, ja automašīnai ir uzstādīts rezerves ritenis.
- Ar automašīnu nekādā gadījumā nedrīkst braukt, ja ir uzstādīti vairāk par vienu "pagaidu rezerves" riteņi.

Rezerves ritenis atrodas rezerves riteņa padziļinājumā ar ārpusi uz leju. Tā pati skrūve nofiksē rezerves riteņi un putuplasta kluci. Putuplasta kluci atrodas visi instrumenti.

Rezerves riteņa izņemšana no glabātavas zem bagāžas nodalījuma grīdas

1. Paceliet bagāžas nodalījuma grīdu no aizmugures un priekšpuses.
2. Atskrūvējiet fiksācijas skrūvi.
3. Izceliet putuplasta bloku ar tajā esošajiem instrumentiem.
4. Izceliet rezerves riteņi.

Noņemšana

Ja ritenis jānomaina vietā, kur ir intensīva satiksme, uzstādiet avārijas trijstūri (327 lpp.). Automobiļim un domkratam* ir jāatrodas uz stingras horizontālas virsmas.

1. Iedarbiniet stāvbremzi (292 lpp.) un ieslēdziet atpakaļgaitu vai pozīciju **P**, ja automašīnai ir aprīkota ar automātisko pārnesumkārbu.



BRĪDINĀJUMS

Pārbaudiet, vai domkrats nav bojāts, vītnes ir rūpīgi ieeļļotas un tas ir tīrs.



PIEZĪME

Volvo iesaka lietot tikai konkrētajam automobiļa modelim paredzēto domkratu*. Uz domkrata uzlīmes ir norādīts modelis, kam tas ir paredzēts.

Uz uzlīmes ir norādīta arī domkrata maksimālā celtspeja, ņemot vērā norādīto minimālo celšanas augstumu.

2. Izņemiet no putu bloka domkratu*, uzgriežņu atslēgu*, instrumentu riteņu disku* un riteņu skrūvju plastmasas uzgaļu noņemšanai. Ja tiek izvēlēts cits domkrats, skatiet Automobiļa pacelšana (352 lpp.).



Instrumentu riteņu skrūvju plastmasas uzgaļu noņemšanai



- Novietojiet bremzes klučus to riteņu priekšā un aizmugurē, kuri paliks uz zemes. Izmantojiet, piemēram, smagus koka klučus vai lielus akmeņus.
- Pieskrūvējiet vilkšanas cilpu pie uzgriežņu atslēgas*, līdz fiksēšanas pozīcijai, kā parādīts attēlā turpmāk.

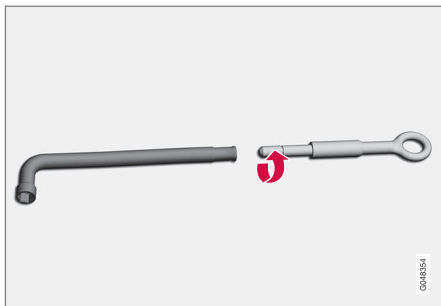

! SVARĪGI

Vilkšanas cilpa jāieskrūvē visās riteņu uzgriežņu atslēgas vitnēs.

- Noņemiet riteņu skrūvju plastmasas uzgaļus ar šim nolūkam paredzēto instrumentu.
- Atbrīvojiet riteņa uzgriežņus, ar uzgriežņu atslēgu pagriežot tos ½-1 pagriezienu pretēji pulksteņrādītāju kustības virzienam.

! BRĪDINĀJUMS

Nekādā gadījumā nenovietojiet neko starp zemi un domkratu vai starp domkratu un automobiļa pacelšanas punktu.

- Katrā automašīnas pusē atrodas divas domkrata pielikšanas vietas. Plastmasas pārsegā ir iedobums katrā ceļšanas vietā. Pagrieziet domkrata pēdu uz leju tā, lai tā ar visu plakni precīzi piegulētu zemei.

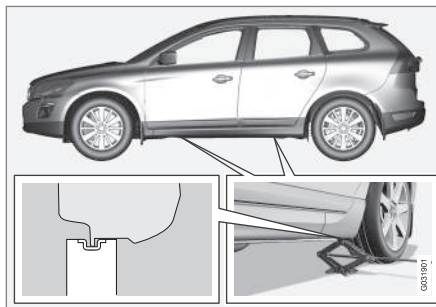

! SVARĪGI

Virsmai jābūt cietai, gludai un līdzenai.

8.

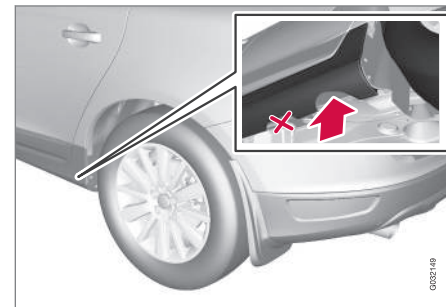

Pārbaudiet, vai domkrats atrodas precīzi balstā, kā tas parādīts attēlā, un vai domkrata pēda atrodas vertikāli zem balsta.

! SVARĪGI

Domkrata uzstādīšanas punkts ir vistālākais no abiem aizmugurējiem padziļinājumiem.

- Paceliet automašīnu tā, lai riteņi tiktu atbrīvoti. Izņemiet riteņa skrūves un noceliet riteņi.

09





BRĪDINĀJUMS

Nekādā gadījumā nelieniet zem automašīnas, kad tā ir pacelta ar domkratu.

Pirms pacelt automašīnu ar domkratu, no tās jāizkāpj pasažieri. Ja riteņi jāmaina uz ceļa ar intensīvu satiksmi, pasažieriem jāatrodas drošā vietā.

Saistītā informācija

- Riteņu maiņa - uzstādīšana (326 lpp.)
- Domkrats* (328 lpp.)
- Brīdinājuma trijstūris (327 lpp.)
- Riteņu skrūves (323 lpp.)

Riteņu maiņa - uzstādīšana

Ir svarīgi uzstādīt riteņi pareizi.

Uzstādīšana

1. Notīriet riteņa un rumbas saskares virsmas.
2. Uzlieciet riteņi. Rūpīgi pievelciet riteņa skrūves.
3. Nolaidiet automašīnu lejā tā, lai riteņi nevarētu brīvi griezties.



4. Pievelciet riteņa skrūves krustveidīgi. Ir svarīgi, lai riteņa skrūves tiktu pievilktas pareizi. Pievelciet līdz 140 Nm. Pārbaudiet griezes momentu ar uzgriežņu atslēgu, kas parāda griezes momentu.
5. Uzlieciet atpakaļ pilnās riteņu uzlikas.

PIEZĪME

- Pēc riepas piesūkņēšanas vienmēr uzlieciet putekļu vāciņu, lai novērstu grants, netirumu u.c. radītos ventīļa bojājumus.
- Izmantojiet tikai plastmasas putekļu vāciņus. Metāla putekļu vāciņi var rūsēt, apgrūtinot atskrūvēšanu.

PIEZĪME

Riteņa dekoratīvā pārsega ventīļa izvads uzstādīšanas laikā jānovieto virs riteņa stipas ventīļa.

PIEZĪME

Parastais automašīnas domkrats ir paredzēts tikai neregulārai un īslaicīgai lietošanai, piemēram, mainot riteņi ar caurdurto riepām, nomainot vasaras riepas pret ziemas riepām u.c. Automašīnu drīkst pacelt tikai ar konkrētajam modelim paredzēto domkratu. Ja gatavojaties automašīnu pacelt ar domkratu biežāk vai ilgāku laiku, nekā nepieciešams riteņa nomainai, ieteicams izmantot autoservīsa domkratu. Tādā gadījumā ievērojiet konkrētā aprīkojuma komplektā iekļautās lietošanas instrukcijas.

Saistītā informācija

- Riteņu maiņa - riteņu noņemšana (324 lpp.)
- Domkrats* (328 lpp.)



- Brīdinājuma trijstūris (327 lpp.)
- Riteņu skrūves (323 lpp.)

Brīdinājuma trijstūris

Brīdinājuma trijstūri izmanto, lai brīdinātu citus satiksmes dalībniekus par stāvošu transportlīdzekli.

Glabāšana un salikšana

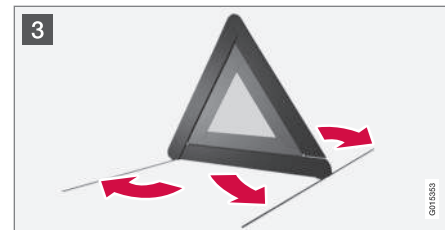
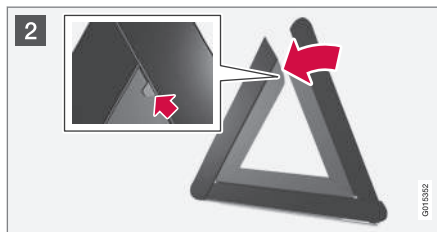
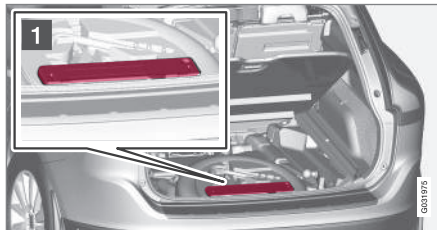

- 1 Paceliet grīdas lūku un izņemiet avārijas trīsstūri.
- 2 Paņemiet avārijas trīsstūri no korpusa, salokiet un samontējiet divas brīvās malas.
- 3 Salokiet avārijas trīsstūra atbalsta kājas.

Ievērojiet avārijas trīsstūra lietošanas noteikumus. Novietojiet avārijas trīsstūri, ievērojot satiksmes noteikumu prasības.

Pārlicinieties, vai avārijas trijstūris un tā soma pēc lietošanas ir kārtīgi nostiprināti rezerves riteņa padziļinājumā.

Darba rīki

Cita starpā automašīna ir aprīkota ar vilkšanas cilpu, domkratu un riteņu uzgriežņu atslēgu*.*

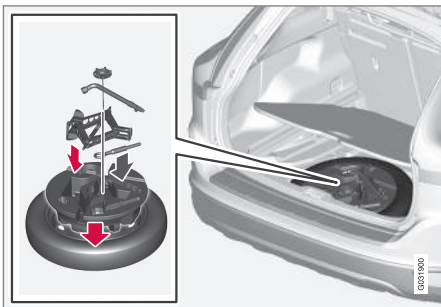

Zem bagāžas nodalījuma grīdas atrodas automobiļa vilkšanas cilpa, domkrats* un uzgriežņu atslēga*. Turpat ir paredzēta vieta riteņu skrūvju uzdevām.

Saistītā informācija

- Avārijas pārdūruma remonts* (336 lpp.)
- Vilkšanas cilpa (314 lpp.)
- Riteņu maiņa - riteņu noņemšana (324 lpp.)
- Riteņu skrūves (323 lpp.)
- Domkrats* (328 lpp.)

Domkrats*

Domkratu lieto, lai paceltu automašīnu, piemēram, mainot riepas.

Orģinālo domkratu drīkst izmantot tikai rezerves riteņa maiņai. Domkrata vitne jāizmanto tikai ļabi ieeļļota.

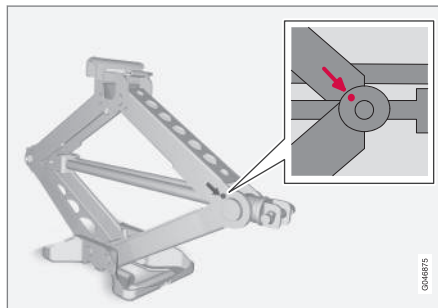
Instrumenti - nolikšana vietā

Instrumenti un domkrats* pēc lietošanas ir jāatliek atpakaļ vietā. Lai pietiktu vietas, domkrats ir jāsaliek atpakaļ pareizā pozīcijā.

Putuplasta klucis un rezerves ritenis jānoliek vietā izņemšanai pretējā secībā.

levērojiet, ka uz augšējā putuplasta bloka ir bulta. Tai jābūt vērstai uz automobiļa priekšgalu.

**SVARĪGI**

Kad instrumenti un domkrats* netiek lietoti, tie jānovieto tiem paredzētajā vietā automobiļa bagāžas nodalījumā.

Saistītā informācija

- Būdinājuma trijstūris (327 lpp.)
- Avārijas pārdūruma remonts* (336 lpp.)



Pirmās palīdzības aptieciņa*

Pirmās palīdzības aptieciņā atrodas aprīkojums pirmās palīdzības sniegšanai.

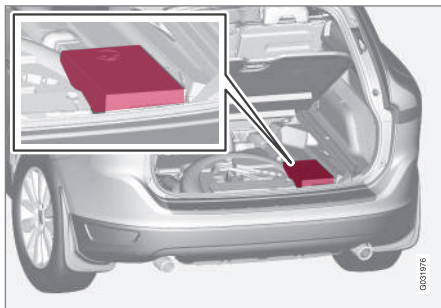

Kārba ar pirmās palīdzības piederumiem atrodas zem kravas nodalījuma grīdas.

Riepu spiediena uzraudzības sistēma*³

Riepu spiediena uzraudzības sistēma brīdina vadītāju, ja spiediens ir pārāk zems vienā vai vairākās riepās. Dažos tirgos riepu spiediena uzraudzība ir standarts, kā to nosaka normatīvo aktu prasības.

Ir divas riepu spiediena uzraudzības sistēmas – TPMS (Tyre Pressure Monitoring System) un TM (Tyre Monitor). Ja neesat pārliecināts, ar kuru sistēmu automašīna ir aprīkota, atveriet izvēlņu sistēmu **MY CAR** un atrodiēt automašīnas iestatījumus:

- izvēlni **Tyre pressure** lieto, ja automašīna ir aprīkota ar TPMS, skatiet Riepu spiediena uzraudzības sistēma (TPMS)* – vispārīgi (330 lpp.);
- izvēlni **Tyre monitoring** lieto, ja automašīna ir aprīkota ar TM, skatiet Riepu spiediena uzraudzības sistēma (TM)* (334 lpp.);

Sistēma neaizvieto parasto riepām nepieciešamo apkopi.

Saistītā informācija

- Riepu spiediena uzraudzības sistēma (TPMS)* – vispārīgi (330 lpp.)
- Riepu gaisa spiediena uzraudzība (TPMS)* – regulēšana (atkārtota kalibrēšana) (331 lpp.)

- Riepu spiediena uzraudzība (TPMS)* – zema riepu spiediena korekciju veikšana (334 lpp.)
- Riepu gaisa spiediena uzraudzība (TPMS)* – aktivizēšana/deaktivizēšana (332 lpp.)
- Riepu spiediena uzraudzība (TPMS)* – ieteikumi (333 lpp.)
- Riepu spiediena uzraudzība (TPMS)* – pārdurtas riepas, ar kurām var braukt* (333 lpp.)

³ Standarts noteiktos tirgos.



Riepu spiediena uzraudzības sistēma (TPMS)*¹⁰ — vispārīgi

Riepu spiediena uzraudzības sistēma TPMS (Tyre Pressure Monitoring System)* brīdina vadītāju, ja spiediens ir pārāk zems vienā vai vairākās riepās.

Riepu spiediena uzraudzības sistēma izmanto sensorus, kas atrodas katra riteņa gaisa ventīļa iekšpusē. Sistēma nosaka spiedienu riepās, kad ar automobili brauc ar ātrumu apmēram 30 km/h. Ja spiediens ir pārāk zems, kombinētajā instrumentu panelī izgaismojas brīdinājuma lampa  un tiek parādīts viens no šiem paziņojumiem:

- Zems gaisa sp. riepās Pārbaudiet priekš. labo riepū
- Zems gaisa sp. riepās Pārbaudiet priekš. kr. riepū
- Zems gaisa sp. riepās Pārbaudiet aizm. labo riepū
- Zems gaisa sp. riepās Pārbaudiet aizm. kr. riepū
- Riepa tūlīt jāpiesūknē Pārbaudiet priekš. labo riepū
- Riepa tūlīt jāpiesūknē Pārbaudiet priekšējo kreiso riepū
- Riepa tūlīt jāpiesūknē Pārbaudiet aizm. labo riepū

- Riepa tūlīt jāpiesūknē Pārbaudiet aizm. kr. riepū
- Riepu spied. sist. Jāveic apkope

Tikai rūpnīcā uzstādītos un papildaprīkojuma riteņus var aprīkot ar TPMS ventīļu sensoriem.

Ja lietojat riteņus bez TPMS sensora vai sensors nedarbojas, tiek attēlots **Riepu spied. sist. Jāveic apkope**.

Vienmēr pārbaudiet sistēmu pēc riteņa maiņas, lai nodrošinātu, ka nomainītie riteņi atbalsta sistēmas darbību.

Informāciju par pareizu spiedienu riepās skatiet Riepas - gaisa spiediens (319 lpp.).

Sistēma neaizvieto parasto riepām nepieciešamo apkopi.



SVARĪGI

Ja TPMS sistēmā rodas kļūme, kombinētajā instrumentu panelī apmēram  1 minūti mirgo brīdinājuma lampa un pēc tam pastāvīgi izgaismojas. Kombinētajā instrumentu panelī tiek parādīts arī paziņojums.

Saistītā informācija

- Riepu gaisa spiediena uzraudzība (TPMS)* — regulēšana (atkārtota kalibrēšana) (331 lpp.)
- Riepu spiediena uzraudzība (TPMS)* — zema riepu spiediena korekciju veikšana (334 lpp.)
- Riepu gaisa spiediena uzraudzība (TPMS)* — aktivizēšana/deaktivizēšana (332 lpp.)
- Riepu spiediena uzraudzība (TPMS)* — ieteikumi (333 lpp.)
- Riepu spiediena uzraudzība (TPMS)* — pārdurtas riepas, ar kurām var braukt* (333 lpp.)

¹⁰ Standarts noteiktos tirgos.



Riepu gaisa spiediena uzraudzība (TPMS)*¹⁶ – regulēšana (atkārtota kalibrēšana)

Riepu spiediena uzraudzības sistēma TPMS (Tyre Pressure Monitoring System)* brīdina vadītāju, ja spiediens ir pārāk zems vienā vai vairākās riepās.

TPMS var noregulēt, lai ievērotu Volvo ieteikumus par spiedienu riepās (319 lpp.), piemēram, piemēram, braucot ar smagu kravu.

PIEZĪME

Sākot kalibrēšanu, automašīnai jāstāv uz vietas.

Iestatījumus var veikt, izmantojot viduskonsoles vadības slēdžus, skatiet MY CAR (114 lpp.).

1. Piesūknējiet riepu(-as) līdz vajadzīgajam spiedienam, kas norādīts vadītāja sānu durvju balstā (starp priekšējām un aizmugurējām durvīm) esošajā riepu spiediena uzlīmē.
2. Iedarbiniet dzinēju.
3. Atlasiet izvēlņu sistēmu **MY CAR**, lai atvērtu riepu gaisa spiediena izvēlnes.
4. Izvēlieties **Calibrate tyre pressure** un nospiediet **OK**.

¹⁶ Standarts noteiktos tirgos.

¹⁸ Standarts noteiktos tirgos.

5. Brauciet vismaz 10 minūtes ar ātrumu, kas ir vismaz 30 km/h.
 - > Kad vadītājs ir veicis inicializēšanu, kalibrēšana tiek veikta automātiski. Kad kalibrēšana ir pabeigta, sistēma nesniedz apstiprinājumu.

Jaunās atsauces vērtības ir spēkā, līdz atkal tiek veikts 1.-5. solis.

Saistītā informācija

- Riepu spiediena uzraudzības sistēma* (329 lpp.)
- Riepas - gaisa spiediens (319 lpp.)

Riepu spiediena uzraudzības sistēma (TPMS)*¹⁸ – statuss

Riepu spiediena uzraudzības sistēma TPMS (Tyre Pressure Monitoring System)* brīdina vadītāju, ja spiediens ir pārāk zems vienā vai vairākās riepās.

Sistēmas un riepu statuss

Var pārbaudīt pašreizējo sistēmas un riepu statusu, skatiet MY CAR (114 lpp.).

1. Atlasiet izvēlņu sistēmu **MY CAR**, lai atvērtu riepu uzraudzības izvēlnes.
2. Izvēlieties **Tyre pressure**.

Katras riepas statuss ir kodēts ar krāsu:

- Viss zaļš: sistēma darbojas normāli un gaisa spiediens visās riepās ir nedaudz virs ieteicamā līmeņa.
- Dzeltens rītenis: gaisa spiediens attiecīgajā riepā ir pārāk zems.
- Sarkans rītenis: gaisa spiediens attiecīgajā riepā ir ļoti zems.
- Visi rīteņi pelēki: sistēma īslaicīgi nav pieejama. Iespējams, nāksies dažas minūtes braukt ar ātrumu, kas lielāks par 30 km/h, lai sistēmu atkal aktivizētu.
- Visi rīteņi pelēki un paziņojums **Riepu spied. sist. Jāveic apkope**: sistēmā radusies kļūda. Sazinieties ar Volvo izplatītāju vai autoservisu.



Brīdinājuma paziņojumu dzēšana

Ja ir parādīts paziņojums par gaisa spiedienu riepās un ir izgaismojusies TPMS brīdinājuma lampa:

1. Pārbaudiet gaisa spiedienu attiecīgajā(-s) riepā(-s), izmantojot riepu spiediena mērierīci.
2. Piesūknējiet riepu(-as) līdz spiedienam, kas norādīts vadītāja sānu durvju balstā (starp priekšējām un aizmugurējām durvīm) esošajā riepu spiediena uzlīmē.
3. Dažos gadījumos var nākties dažas minūtes braukt ar ātrumu, kas lielāks par 30 km/h, lai notīrītu brīdinājuma tekstu. Vienlaicīgi nodzisis arī TPMS brīdinājuma lampa.



PIEZĪME

- Sistēma TPMS izmanto tā dēvēto kompensēto spiediena vērtību, kas ir balstīta gan uz riepu temperatūru, gan apkārtējā gaisa temperatūru. Tas nozīmē, ka gaisa spiediens riepās var nedaudz atšķirties no vadītāja sānu durvju balstā (starp priekšējām un aizmugurējām durvīm) esošajā riepu spiediena uzlīmē norādītā ieteiktā gaisa spiediena. Tādēļ var būt nepieciešams riepās iesūknēt nedaudz augstāku spiedienu, lai notīrītu paziņojumu par zemu gaisa spiedienu riepās.
- Lai nepieļautu nepareizu gaisa spiedienu riepās, spiediens jāpārbauda aukstām riepām. "Aukstas riepās" nozīmē, ka riepu temperatūra ir tāda pati, ka apkārtējā gaisa temperatūra (apmēram 3 stundas pēc braukšanas). Pēc dažu kilometru nobraukšanas riepās sasilst, un spiediens palielinās.



BRĪDINĀJUMS

- Nepareizs gaisa spiediens riepās var izraisīt riepu kļūmi, kā rezultātā vadītājs var zaudēt kontroli pār automašīnu.
- Sistēma nevar laicīgi norādīt pēkšņu riepu bojājumu.

Riepu gaisa spiediena uzraudzība (TPMS)*¹⁹ – aktivizēšana/deaktivizēšana

Riepu spiediena uzraudzības sistēma TPMS (Tyre Pressure Monitoring System) brīdina vadītāju, ja spiediens ir pārāk zems vienā vai vairākās riepās.*



PIEZĪME

Aktivizējot/deaktivizējot riepu spiediena uzraudzības sistēmu, automašīnai jāstāv uz vietas.

Iestatījumus var veikt, izmantojot viduskonsoles vadības slēdzus, skatiet MY CAR (114 lpp.).

1. Iedarbiniet dzinēju.
2. Atlasiet izvēlni sistēmu **MY CAR**, lai atvērtu riepu gaisa spiediena izvēlni.
3. Izvēlieties **Tyre pressure** un nospiediet **OK**.
 - > Ja sistēma ir aktivizēta, informācijas displejā parādās **X**. Ja sistēma tiek deaktivizēta, šis rādījums izzūd²⁰.

Saistītā informācija

- Riepu spiediena uzraudzības sistēma* (329 lpp.)

¹⁹ Standarts noteiktos tirgos.

²⁰ Tikai noteiktos tirgos.



Riepu spiediena uzraudzība (TPMS)*²² — ieteikumi

Riepu spiediena uzraudzības sistēma TPMS (Tyre Pressure Monitoring System)* brīdina vadītāju, ja spiediens ir pārāk zems vienā vai vairākās riepās.

- Volvo iesaka uzstādīt TPMS sensorus visiem automašīnas riteņiem, tostarp ziemas riteņiem.
- Volvo neiesaka sensorus pārvietot no viena riteņa uz citu.
- Rezerves ritenis nav aprīkots ar TPMS sensoru.
- Ja uzstādīts rezerves ritenis vai ritenis bez TPMS sensora, kombinētajā instrumentu panelī tiek parādīts paziņojums **Riepu spied. sist. Jāveic apkope**.
- Ja ritenis ir nomainīts vai TPMS sensors jāpārvieto uz citu riteni, jānomaina arī blīve, uzgrieznis un ventīļa serdenis.
- Pirms uzstādīt TPMS sensorus, automašīnai jābūt izslēgtai vismaz 15 minūtes, pretējā gadījumā kombinētajā instrumentu panelī tiks parādīts kļūdas paziņojums.



BRĪDINĀJUMS

Piesūknējot riepu, kas aprīkota ar TPMS, turiet sūkņa sprauslu tieši pret ventīli, lai nesabojātu ventīli.



PIEZĪME

- Pēc riepas piesūknēšanas vienmēr uzlieciet putekļu vāciņu, lai novērstu grants, netīrumu u.c. radītos ventīļa bojājumus.
- Izmantojiet tikai plastmasas putekļu vāciņus. Metāla putekļu vāciņi var rūsēt, apgrūtinot atskrūvēšanu.



PIEZĪME

Ja vēlaties mainīt riepu izmēru, jākonfigurē TPMS sistēma. Lai saņemtu plašāku informāciju, sazinieties ar Volvo izplatītāju.

Saistītā informācija

- Riepu spiediena uzraudzības sistēma* (329 lpp.)

Riepu spiediena uzraudzība (TPMS)*²⁴ — pārdurtas riepas, ar kurām var braukt*

Ja ir atlasīts SST (Self Supporting run flat Tires)*, automašīna ir aprīkota arī ar TPMS (329 lpp.).

Šī tipa riepām ir īpaši pastiprināta sānmala, kas sniedz iespēju turpināt braukšanu ierobežotā attālumā pat tad, ja riepā ir pilnīgs vai daļējs gaisa spiediena zudums. Šīs riepas ir uzstādītas uz speciāla diska. (Arī parastās riepas var uzstādīt uz šī diska.)

Ja SST riepa zaudē spiedienu, tad kombinētajā instrumentu panelī iedegas dzeltenā TPMS lampiņa un informācijas displejā parādās paziņojums. Ja tā notiek, samaziniet ātrumu līdz maks. 80 km/h. Riepa ir jānomaina iespējami drīz.

Brauciet uzmanīgi, dažos gadījumos ir grūti noteikt, kura riepa ir bojāta. Lai noteiktu, kura riepa ir bojāta, pārbaudiet visas četras riepas.

²² Standarts noteiktos tirgos.

* Papildaprīkojums/piederums; lai iegūtu plašāku informāciju, skatīt nodaļu "Ievads".



BRĪDINĀJUMS

SST riepas drīkst uzstādīt tikai cilvēkiem ar atbilstošām zināšanām.

SST riepas drīkst uzstādīt tikai kopā ar TPMS.

Ja tiek parādīts kļūdas paziņojums par zemu gaisa spiedienu riepās, nebrauciet ātrāk par 80 km/h.

Maksimālais nobraukums līdz riepų maiņai ir 80 km.

Nebrauciet agresīvi, piemēram, nebremzējiet strauji un neveiciet asus pagriezienus.

Ja SST riepas ir bojātas vai pārdurtas, tās jānomaina.

Saistītā informācija

- Riepu spiediena uzraudzības sistēma* (329 lpp.)

Riepu spiediena uzraudzība (TPMS)*²⁶ – zema riepu spiediena korekciju veikšana

Riepu gaisa spiediena uzraudzības sistēma TPMS (Tyre Pressure Monitoring System)²⁷ brīdina vadītāju, kad spiediens vienā vai vairākās riepās ir pārāk zems un norāda attiecīgo riepu. Aktivizējot pirmo rādījumu, lampiņa izgaismojas dzeltenā krāsā - apturiet automašīnu un pārbaudiet spiedienu pēc iespējas ātrāk. Kad lampiņa izgaismojas sarkanā krāsā, nekavējoties jāaptur automašīna un jāpie-sūknē riepa.

Ja displejā parādās ziņojums par zemu spiedienu riepās:

1. Pārbaudiet gaisa spiedienu attiecīgajā riepā.
2. Iesūnējiet riepā (-s) pareizo spiedienu.
3. Vairākas minūtes brauciet vismaz ar ātrumu 30 km/h un pārbaudiet, vai paziņojums izzūd.

Saistītā informācija

- Riepu spiediena uzraudzības sistēma* (329 lpp.)

Riepu spiediena uzraudzības sistēma (TM)*²⁹

Sistēma TM (Tyre Monitor) nosaka riepu griešanās ātrumu, lai noteiktu, vai riepās ir pareizs gaisa spiediens. Ja spiediens ir pārāk zems, riepas diametrs mainās, un tā rezultātā mainās arī griešanās ātrums. Salīdzinot riepas savā starpā, sistēma var noteikt, vai vienā vai vairākās no riepām ir zems gaisa spiediens.

Ziņojumi

Ja gaisa spiediens riepās ir pārāk zems, kombinētajā instrumentu panelī izgaismojas brīdinājuma lampiņa (U) un tiek parādīts viens no šiem paziņojumiem:

- **Zems gaisa sp. riepās** Pārbaudiet priekš. labo riepu
- **Zems gaisa sp. riepās** Pārbaudiet priekš. kr. riepu
- **Zems gaisa sp. riepās** Pārbaudiet aizm. labo riepu
- **Zems gaisa sp. riepās** Pārbaudiet aizm. kr. riepu
- **Zems gaisa sp. riepās** Pārbaudiet riepas
- **Riepu spied. sist.** Jāveic apkope

²⁴ Standarts noteiktos tirgos.

²⁶ Standarts noteiktos tirgos.

²⁷ Papildu aprīkojums pieejams tikai dažos tirgos.

²⁹ Standarts noteiktos tirgos.

**! SVARĪGI**

Ja TM sistēmā rodas kļūme, kombinētajā instrumentu panelī apmēram  1 minūti mirgo brīdinājuma lampiņa un pēc tam pastāvīgi izgaismojas. Kombinētajā instrumentu panelī tiek parādīts arī paziņojums.

Sistēma neaizvieto parasto riepām nepieciešamo apkopi.

Atkārtota TM kalibrēšana

Lai TM darbotos pareizi, jānosaka riepu spiediena atsaucēs vērtība. Tas jāveic katrā riepu vai riepu spiediena maiņas reizē.

Atkārtota kalibrēšana

Iestatījumus var veikt, izmantojot viduskonsoles vadības slēdžus, skatiet MY CAR (114 lpp.).

1. Izslēdziet aizdedzi.
2. Piesūknējiet riepu(-as) līdz spiedienam, kas norādīts vadītāja sānu durvju balstā (starp priekšējām un aizmugurējām durvīm) esošajā riepu spiediena uzlīmē un atlasiet atslēgas pozīciju **II**, skatiet Atslēgas pozīcijas - dažādu līmeņu funkcijas (80 lpp.).
3. Atlasiet izvēlņu sistēmu **MY CAR**, lai atvērtu riepu uzraudzības izvēlnes.
4. Izvēlieties **Calibrate tyre pressure** un nospiediet **OK**.

5. Iedarbiniet automašīnu un sāciet braukt.
 - > Atkārtota kalibrēšana tiek veikta braukšanas laikā, un to var apturēt jebkurā brīdī. Ja dzinējs tiek izslēgts laikā, kad notiek atkārtota kalibrēšana, tā tiek atsākta nākamās braukšanas laikā.

TM tiek atkārtoti kalibrēta, un jaunā atsaucēs vērtība tiek piemērota, līdz atkal tiek veikts 1.-5. solis.

i PIEZĪME

Atcerieties, ka TM sistēma atkārtoti jākalibrē ikreiz, mainot riepas vai katras riepu spiediena maiņas gadījumā. Ja jaunās atsaucēs vērtības netiek saglabātas, sistēma nevar darboties pareizi.

i PIEZĪME

- Pēc riepas piesūknēšanas vienmēr uzlieciet putekļu vāciņu, lai novērstu grants, netīrumu u.c. radītus ventiļa bojājumus.
- Izmantojiet tikai plastmasas putekļu vāciņus. Metāla putekļu vāciņi var rūstēt, apgrūtinot atskrūvēšanu.

Sistēmas un riepu statuss

Var pārbaudīt pašreizējo sistēmas un riepu statusu, skatiet MY CAR (114 lpp.).

1. Atlasiet izvēlņu sistēmu **MY CAR**, lai atvērtu riepu uzraudzības izvēlnes.

2. Izvēlieties **Tyre monitoring**.

Katras riepas statuss ir kodēts ar krāsu:

- Viss zaļš: sistēma darbojas normāli un gaisa spiediens visās riepās ir nedaudz virs ieteicamā līmeņa.
- Dzeltenis ritenis: gaisa spiediens attiecīgajā riepā ir pārāk zems.
- Visi riteņi dzelteni: gaisa spiediens divās vai vairāk riepās ir pārāk zems.
- Visi riteņi pelēki: sistēma īslaicīgi nav pieejama. Iespējams, nāksies dažas minūtes braukt ar ātrumu, kas lielāks par 30 km/h, lai sistēmu atkal aktivizētu.
- Visi riteņi pelēki un paziņojums **Riepu spied. sist. Jāveic apkope**: sistēmā radusies kļūda. Sazinieties ar Volvo izplatītāju vai autoservisu.

Brīdinājuma paziņojumu dzēšana

Ja ir parādīts paziņojums par gaisa spiedienu riepās un ir izgaismojusies TM brīdinājuma lampiņa:

1. Pārbaudiet gaisa spiedienu attiecīgajā(-s) riepā(-s), izmantojot riepu spiediena mērierīci.
2. Piesūknējiet riepu(-as) līdz spiedienam, kas norādīts vadītāja sānu durvju balstā (starp priekšējām un aizmugurējām durvīm) esošajā riepu spiediena uzlīmē.
3. Atkārtoti kalibrējiet TM sistēmu.



PIEZĪME

- Sistēma TM izmanto tā dēvēto kompensēto spiediena vērtību, kas ir balstīta gan uz riepu temperatūru, gan apkārtējā gaisa temperatūru. Tas nozīmē, ka gaisa spiediens riepās var nedaudz atšķirties no vadītāja sānu durvju balstā (starp priekšējām un aizmugurējām durvīm) esošajā riepu spiediena uzlīmē norādītā ieteiktā gaisa spiediena. Tādēļ var būt nepieciešams riepās iesūknēt nedaudz augstāku spiedienu, lai notīrītu paziņojumu par zemu gaisa spiedienu riepās.
- Lai nepieļautu nepareizu gaisa spiedienu riepās, spiediens jāpārbauda aukstām riepām. "Aukstas riepas" nozīmē, ka riepu temperatūra ir tāda pati, ka apkārtējā gaisa temperatūra (apmēram 3 stundas pēc braukšanas). Pēc dažu kilometru nobraukšanas riepas sasilst, un spiediens palielinās.

BRĪDINĀJUMS

- Nepareizs gaisa spiediens riepās var izraisīt riepu kļūmi, kā rezultātā vadītājs var zaudēt kontroli pār automašīnu.
- Sistēma nevar laicīgi norādīt pēkšņu riepu bojājumu.

Avārijas pārdūruma remonts*

Avārijas caurdūruma gadījumā lieto avārijas caurdūruma remonta komplektu (TMK Temporary Mobility Kit), lai hermetizētu caurdūrumu, pārbaudītu un noregulētu gaisa spiedienu (423 lpp.) riepā.

Avārijas pārdūruma remonta komplekts (337 lpp.) sastāv no kompresora un hermētiķa pudeles. Komplekts darbojas kā pagaidu remonta līdzeklis. Blīvējošā šķidruma pudele jānomaina pirms derīguma termiņa beigām un pēc lietošanas. Blīvējošais šķidrums efektīvi hermetizē riepās, kuras pārdurtas protektorā.

PIEZĪME

Avārijas caurdūrumu remonta komplekts ir paredzēts tikai riepās protektora caurdūruma salabošanai.

Riepu remonta komplektam ir ierobežotas iespējas salāpīt riepās, ja plīsums atrodas riepās sienā. Neremontējiet riepās ar avārijas caurdūrumu remonta komplektu, ja riepām ir lielāki šķēlumi, plīsumi vai tamlīdzīgi bojājumi. Pievienojiet kompresoru vienai no automašīnas 12 V kontaktligzdām. Izvēlieties to kontaktligzdu, kura atrodas vistuvāk caurdurtajai riepai.

SVARĪGI

Ja avārijas caurdūrumu remonta komplekta kompresors ir pievienots kādai no abām tuneļkonsoles 12 V kontaktligzdām, otrai nedrīkst pievienot nevienu citu ierīci, kas patērē strāvu.

PIEZĪME

Volvo ir pārbaudījis un apstiprinājis pagaidu avārijas caurdūrumu remonta komplekta kompresoru.

Saistītā informācija

- Avārijas pārdūruma remonts* - darbība (338 lpp.)
- Avārijas pārdūruma remonts* - atkārtota pārbaude (340 lpp.)
- Avārijas pārdūruma remonta komplekts* - pārskats (337 lpp.)
- Darba rīki (328 lpp.)



Avārijas pārdūruma remonta komplekts* - atrašanās vieta

Avārijas caurdūruma remonta komplektu (TMK Temporary Mobility Kit) lieto, lai hermetizētu caurdūrumu, pārbaudītu un noregulētu gaisa spiedienu (423 lpp.) riepā.

Pārdurtas riepas avārijas remonta komplekta atrašanās vieta

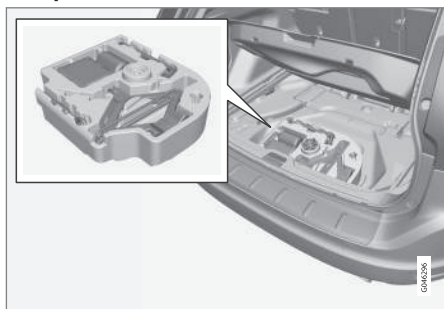

Avārijas pārdūruma remonta komplekts atrodas zem grīdas bagāžas nodalījumā.

Ja riepa tiek remontēta vietā, kur notiek satiksme, uzstādiet avārijas trijstūri (327 lpp.).

i PIEZĪME

Avārijas caurdūruma remonta komplekts ir paredzēts tikai riepas protektora caurdūruma salabošanai.

! SVARĪGI

Ja avārijas caurdūruma remonta komplekta kompresors ir pievienots kādai no abām tuneļkonsoles kontaktligzdām (153 lpp.), otrai nedrīkst pievienot nevienu citu ierīci, kas patērē strāvu.

i PIEZĪME

Volvo ir pārbaudījis un apstiprinājis pagaidu avārijas caurdūruma remonta komplekta kompresoru.

Saistītā informācija

- Avārijas pārdūruma remonta komplekts* - pārskats (337 lpp.)
- Avārijas pārdūruma remonta komplekts* - hermētiķis (341 lpp.)
- Avārijas pārdūruma remonts* (336 lpp.)

Avārijas pārdūruma remonta komplekts* - pārskats

Avārijas caurdūruma gadījumā lieto avārijas caurdūruma remonta komplektu (TMK Temporary Mobility Kit), lai hermetizētu caurdūrumu, pārbaudītu un noregulētu gaisa spiedienu (423 lpp.) riepā.

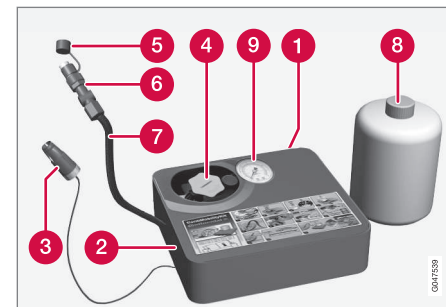

- 1 Uzlīme, maksimāli pieļaujamais ātrums
- 2 Slēdzis
- 3 Kabelis
- 4 Pudeļu turētājs (oranžais vāciņš)
- 5 Aizsargājošs vāks
- 6 Spiedienu pazeminošs vārsts
- 7 Gaisa šļūtene



- 8 Pudele ar blīvējošu šķidrumu
- 9 Manometrs

Saistītā informācija

- Avārijas pārdūruma remonta komplekts* - atrašanās vieta (337 lpp.)
- Avārijas pārdūruma remonta komplekts* - hermētiķis (341 lpp.)
- Avārijas pārdūruma remonta komplekts* (336 lpp.)

Avārijas pārdūruma remonta* - darbība

Avārijas caurdūruma gadījumā lieto avārijas caurdūruma remonta komplektu (TMK Temporary Mobility Kit), lai hermetizētu caurdūrumu, pārbaudītu un noregulētu gaisa spiedienu (423 lpp.) riepā.

Avārijas pārdūruma remonta

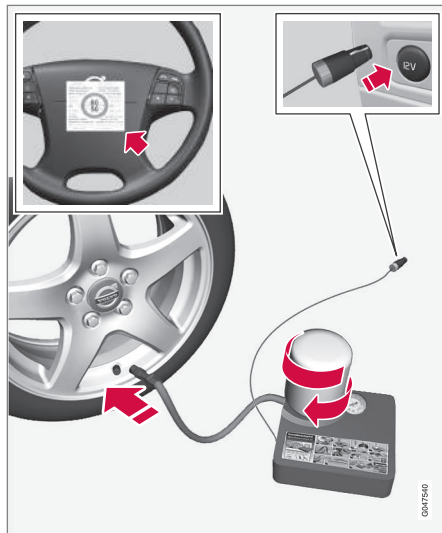

Informāciju par daļu darbību skatiet Avārijas pārdūruma remonta komplekts* - pārskats (337 lpp.).

1. Izņemiet maksimāli pieļaujamā ātruma uzlīmi (atrodas kompresora sānos) un piestipriniet to pie stūres.



BRĪDINĀJUMS

Ja ir izmantots ārkārtas gadījumiem paredzētais riepu labošanas komplekts, braukšanas ātrums nedrīkst pārsniegt 80 km/h. Volvo iesaka vērsties autorizētā Volvo servisā, lai veiktu salabotās riepas apskati (maksimālais braukšanas attālums ir 200 km). Tā darbinieki var noteikt, vai riepu iespējams pilnīgi salabot vai tā jāmaina.



BRĪDINĀJUMS

Hermetizējošais šķidrums var izraisīt ādas kairinājumu. Ja šķidrums nonāk uz ādas, noskalojiet to ar ziepēm un ūdeni.

2. Pārliecinieties, ka slēdzis atrodas pozīcijā 0, un novietojiet kabeli un gaisa šļūteni.



PIEZĪME

Pirms lietošanas nesalauziet pudeles plombu. Plomba tiek automātiski salauzta, ieskrūvējot pudeli.

3. Atskrūvējiet oranžo vāciņu un atskrūvējiet pudeles aizbāzni.



4. Ieskrūvējiet pudeli tās turētājā.

BRĪDINĀJUMS

Neatskrūvējiet pudeli - tā ir aprīkota ar rezerves aizturi, kas novērš noplūdi.

5. Pievienojiet kompresora šļūteni vārstam.

6. Ievietojiet kabeli 12 V kontaktligzdā un iedarbiniet automobili.

PIEZĪME

Ja avārijas caurdūrumu remonta komplekta kompresors ir pievienots kādai no abām tuneļkonsoles 12 V kontaktligzdām, otrai nedrīkst pievienot nevienu citu ierīci, kas patērē strāvu.

BRĪDINĀJUMS

Kad dzinējs ir ieslēgts, neatstājiet bērnus automašīnā bez uzraudzības.

7. Pārslēdziet slēdzi pozīcijā I.

BRĪDINĀJUMS

Nekad nestāviet blakus riepai, kad darbojas kompresors. Ja rodas plaisas vai deformācija, kompresors nekavējoties ir jāizslēdz. Braucieni nedrīkst turpināt. Ieteicams sazināties ar specializētu riepu centru.

PIEZĪME

Kad kompresors sāk darboties, spiediens var pieaugt līdz 6 bāriem, taču pēc aptuveni 30 sekundēm tas nokrītas.

8. Iesūknējiet gaisu riepā 7 minūtes.

SVARĪGI

Pārkaršanas risks. Kompresors nedrīkst darboties ilgāk par 10 minūtēm.

9. Izslēdziet kompresoru un pārbaudiet spiedienu manometrā. Minimālais spiediens ir 1,8 bāri, bet maksimālais - 3,5 bāri. (Ja spiediens ir pārāk augsts, atbrīvojiet gaisu, izmantojot spiediena vārstu.)

BRĪDINĀJUMS

Ja spiediens ir zem 1,8 bāriem, tad caurums riepā ir pārāk liels. Braucieni nedrīkst turpināt. Ieteicams sazināties ar specializētu riepu centru.

10. Izslēdziet kompresoru un izņemiet kabeli no 12 V kontaktligzdas.

11. Atvienojiet šļūteni no riepas ventiļa un uzskrūvējiet ventiļa vāciņu.

12. Iespējami drīz nobrauciet apmēram 3 km ne ātrāk par 80 km/h, lai blīvējošais šķidrums varētu hermetizēt riepu.

Saisītā informācija

- Avārijas pārdūruma remonts* (336 lpp.)
- Avārijas pārdūruma remonts* - atkārtota pārbaude (340 lpp.)
- Avārijas pārdūruma remonta komplekts* - pārskats (337 lpp.)



Avārijas pārdūruma remonts* - atkārtota pārbaude

Avārijas caurdūruma gadījumā lieto avārijas caurdūruma remonta komplektu (TMK Temporary Mobility Kit), lai hermetizētu caurdūrumu, pārbaudītu un noregulētu gaisa spiedienu (423 lpp.) riepā.

Riepu spiediena pārbaude

1. No jauna pievienojiet aprikojumu.
2. Manometrā nolasi spiedienu riepā.
 - Ja tas ir zemāks par 1,3³⁰ bāriem, riepa ir nepietiekoši piesūknēta. Braucieni nevajadzētu turpināt. Sazinieties ar riepu remonta darbnīcu.
 - Ja gaisa spiediens riepā ir lielāks par 1,3³⁰bāriem, riepa jāpiesūknē līdz riepu spiediena tabulā norādītajam spiedienam; skatiet Riepas - apstiprinātais riepu spiediens (423 lpp.). Ja spiediens riepā ir pārāk augsts, izlaidiet gaisu, izmantojot spiediena pazemināšanas vārstu.

³⁰ 1 bārs = 100 kPa.



BRĪDINĀJUMS

Neatskrūvējiet pudeli - tā ir aprīkota ar rezerves aizturi, kas novērš noplūdi.

3. Pārliecinieties, ka kompresors ir izslēgts. Atvienojiet gaisa šļūteni un kabeli. Uzlieciet ventiļa uzgali.



PIEZĪME

- Pēc riepas piesūknēšanas vienmēr uzlieciet putekļu vāciņu, lai novērstu grants, netīrumu u.c. radītos ventiļa bojājumus.
- Izmantojiet tikai plastmasas putekļu vāciņus. Metāla putekļu vāciņi var rūstēt, apgrūtinot atskrūvēšanu.



PIEZĪME

Pēc izmantošanas hermetizējošā šķidruma pudelē un šļūtenē ir jānomaina. Volvo iesaka šo nomaiņu uzticēt autorizēta Volvo servisa darbiniekiem.



BRĪDINĀJUMS

Regulāri pārbaudiet riepas.

Volvo iesaka braukt līdz tuvākajam Volvo pilnvarotam servisam, lai nomainītu/saremontētu

bojāto riepu. Dariet zināmu servisam, ka riepa satur blīvējošo šķidrumu.



BRĪDINĀJUMS

Pēc avārijas caurdūrumu remonta komplekta lietošanas nedrīkst braukt ātrāk par 80 km/h. Volvo iesaka pārbaudīt salaboto riepu autorizētā Volvo servisā (maksimālais braukšanas attālums ir 200 km/h). Servisa personāls var noteikt, vai riepu var salabot vai to nāksies nomainīt.

Saistītā informācija

- Avārijas pārdūruma remonts* (336 lpp.)
- Avārijas pārdūruma remonts* - darbība (338 lpp.)
- Avārijas pārdūruma remonta komplekts* - pārskats (337 lpp.)



Avārijas caurdūruma remonta komplekts*- riepu piesūknēšana

Automašīnas oriģinālās riepas var piesūknēt, izmantojot kompresoru, kas iekļauts avārijas caurdūruma remonta komplektā (337 lpp.).

1. Kompresors ir jāizslēdz. Pārļiecinieties, ka slēdzis atrodas pozīcijā **0** un novietojiet kabeli un gaisu šļūteni.
2. Atskrūvējiet ventīļa pretputekļu uzgali un ieskrūvējiet gaisa šļūtenes ventīļa savienojumu līdz galam riepas gaisa ventīļa vitnē.

BRĪDINĀJUMS

Automašīnas izplūdes gāzu ieelpošana var apdraudēt dzīvību. Nekādā gadījumā neļaujiet dzinējam darboties slēgtās telpās vai telpās bez pietiekamas ventilācijas.

BRĪDINĀJUMS

Kad dzinējs ir ieslēgts, neatstājiet bērnus automašīnā bez uzraudzības.

3. Pievienojiet kabeli pie vienas no automobiļa 12 V kontaktligzdām un iedarbiniet automobili.
4. Iedarbiniet kompresoru, pārslēdzot slēdzi pozīcijā **I**.

SVARĪGI

Pārkaršanas risks. Kompresors nedrīkst darboties ilgāk par 10 minūtēm.

5. Piesūknējiet riepu līdz gaisa spiediena tabulā norādītajam spiedienam; skatiet Riepas - apstiprinātais riepu spiediens (423 lpp.). Ja spiediens riepā ir pārāk augsts, izlaidiet gaisu, izmantojot spiediena pazemināšanas vārstu.
6. Izslēdziet kompresoru. Atvienojiet gaisa šļūteni un kabeli.
7. Uzstādiet pretputekļu uzgali atpakaļ vietā.

Saisītā informācija

- Avārijas pārdūruma remonts* (336 lpp.)
- Avārijas pārdūruma remonta komplekts* - pārskats (337 lpp.)
- Avārijas pārdūruma remonts* - atkārtota pārbaude (340 lpp.)

Avārijas pārdūruma remonta komplekts* - hermētiķis

Tvertne (pudele) ar avārijas caurdūruma remonta komplektu (337 lpp.) satur hermētiķi, un to var nomainīt.

Nomainiet blīvējošā šķidruma pudeli, kad tās derīguma termiņš ir beidzies. Ar veco pudeli apejieties, kā ar apkārtējai videi bīstamiem atkritumiem.

BRĪDINĀJUMS

Pudele satur 1.2 etanolu un dabīgo gumijas piensulu.

Bīstama norīšanas gadījumā. Saskaroties ar ādu, var izraisīt alerģisku reakciju.

Nepieļaujiet nonākšanu uz ādas un acīs.

Glabājiet bērniem nepieejamā vietā.

Saisītā informācija

- Avārijas pārdūruma remonts* (336 lpp.)



Tipa apstiprinājums – riepu spiediena uzraudzība (TPMS)

Riepu spiediena uzraudzība satsēmas sensoru apstiprinātais tips - TPMS (Tyre Pressure Monitoring System) ir norādīts tabulā.*



Valsts/reģions

Brazīlija



030090

Ukraina

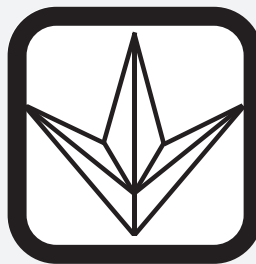

030091



Valsts/reģions	
Izraēla	<div data-bbox="513 184 954 488" style="border: 1px solid black; padding: 10px;"><p data-bbox="604 202 865 225">שם הדגם (Hebrew:Model name)</p><p data-bbox="671 238 798 260">S180052050</p><p data-bbox="523 286 946 309">שם היצרן וכתובתו (Hebrew:Manufacturer and address)</p><p data-bbox="639 331 829 409">Continental AG Siemensstraße 12 93055 Regensburg</p><p data-bbox="924 435 935 469" style="writing-mode: vertical-rl; transform: rotate(180deg);">0001054</p></div>



Paziņojums par atbilstību (Declaration of Conformity)

Valsts/
reģions

ES valstis:



Eksportējošā valsts: Vācija

Ražotājs: Continental Automotive GmbH

Aprikojums tips: TPMS iekārta

<small>Continental Automotive GmbH, Hauptstr. 12/13 • 43089 Regensburg</small>	
<small>Chief LPU 1 BS P33 C P3F V01 Phone +49 (0)41 755-2502 Fax +49 (0)41 755-25842 global.ty@continental-corporation.com</small>	
Year	Product Name
April 16, 2012	TPMS Valve
Declaration of Conformity in accordance with Directive 1999/5/EC (R&TTE Directive)	
Manufacturer:	Continental Automotive GmbH
Address:	Skamensbass 12 D-93055 Regensburg Germany
Product type designation:	S14003200
Intended use:	Tire Pressure Monitoring System
The product mentioned above complies with the essential requirements and other relevant provisions of Directive 1999/5/EC, when used for its intended purpose.	
Health and safety pursuant to Art. 3(1)(a):	Applied standards: EN 60 895-1:2008 + A1:2009 + A2:2010 + A3:2011 EN 62 479:2010
Electromagnetic compatibility pursuant to Art. 3(1)(b):	Applied standards: EN 301 488-3 v1.3.1 (2008-04) EN 301 488-3 v1.4.1 (2002-06)
Efficient use of spectrum pursuant to Art. 3(2):	Applied standards: EN 300 220-1 v2.3.1 (2005-02) EN 300 220-2 v2.3.1 (2010-02)
The following marking applies to the above mentioned product:	
Continental Automotive GmbH Regensburg, 2012-04-16	
 Andreas Wolf Executive Vice President Body Security	 Norbert Müller Director Product Group 1 Body & Security
<small>Continental Automotive GmbH Hauptstr. 12/13 93055 Regensburg Germany</small>	<small>Phone: +49 (0) 41 755-2502 Fax: +49 (0) 41 755-25842 www.continental-corporation.com</small>
<small>Continental Automotive Group Hauptstr. 12/13 93055 Regensburg Germany</small>	<small>Registered Office Hauptstr. 12/13 93055 Regensburg Germany</small>

091515



Valsts/ reģions	
Čehijas Republika:	Continental tímto prohlašuje, že tento Radio Transmitter je ve shodě se základními požadavky a dalšími příslušnými ustanoveními směrnice 1999/5/ES.
Dānija:	Undertegnede Continental erklærer herved, at følgende udstyr Radio Transmitter overholder de væsentlige krav og øvrige relevante krav i direktiv 1999/5/EF.
Vācija:	Hiermit erklärt Continental, dass sich das Gerät Radio Transmitter in Übereinstimmung mit den grundlegenden Anforderungen und den übrigen einschlägigen Bestimmungen der Richtlinie 1999/5/EG befindet.
Igaunija:	Käesolevaga kinnitab Continental seadme Radio Transmitter vastavust direktiivi 1999/5/EÜ põhinõuetele ja nimetatud direktiivist tulenevatele teistele asjakohastele sätetele.
Lielbritānija	Hereby, Continental declares that this Radio Transmitter is in compliance with the essential requirements and other relevant provisions of Directive 1999/5/EC.
Spānija:	Por medio de la presente Continental declara que el Radio Transmitter cumple con los requisitos esenciales y cualesquiera otras disposiciones aplicables o exigibles de la Directiva 1999/5/CE.
Grieķija:	ΜΕ ΤΗΝ ΠΑΡΟΥΣΑ Continental ΔΗΛΩΝΕΙ ΟΤΙ Radio Transmitter ΣΥΜΜΟΡΦΩΝΕΤΑΙ ΠΡΟΣ ΤΙΣ ΟΥΣΙΩΔΕΙΣ ΑΠΑΙΤΗΣΕΙΣ ΚΑΙ ΤΙΣ ΛΟΙΠΕΣ ΣΧΕΤΙΚΕΣ ΔΙΑΤΑΞΕΙΣ ΤΗΣ ΟΔΗΓΙΑΣ 1999/5/EK.
Francija:	Par la présente Continental déclare que l'appareil Radio Transmitter est conforme aux exigences essentielles et aux autres dispositions pertinentes de la directive 1999/5/CE.
Itālija:	Con la presente Continental dichiara che questo Radio Transmitter è conforme ai requisiti essenziali ed alle altre disposizioni pertinenti stabilite dalla direttiva 1999/5/CE.
Latvija:	Ar šo Continental deklarē, ka Radio Transmitter atbilst Direktīvas 1999/5/EK būtiskajām prasībām un citiem ar to saistītajiem noteikumiem.
Lietuva:	Šiuo Continental deklaruoja, kad šis Radio Transmitter atitinka esminius reikalavimus ir kitas 1999/5/EB Direktyvos nuostatas.
Nīderlande:	Hierbij verklaart Continental dat het toestel Radio Transmitter in overeenstemming is met de essentiële eisen en de andere relevante bepalingen van richtlijn 1999/5/EG.



Valsts/ reģions	
Malta:	Hawnhekk, Continental, jiddikjara li dan Radio Transmitter jikkonforma mal-ħtiġijiet essenzjali u ma provvedimenti oħrajn relevanti li hemm fid-Dirrettiva 1999/5/EC.
Ungārija:	Alulírott, Continental nyilatkozom, hogy a Radio Transmitter megfelel a vonatkozó alapvető követelményeknek és az 1999/5/EC irányelv egyéb előírásainak.
Polija:	Niniejszym Continental oświadcza, że Radio Transmitter jest zgodny z zasadniczymi wymogami oraz pozostałymi stosownymi postanowieniami Dyrektywy 1999/5/EC.
Portugāle:	Continental declara que este Radio Transmitter está conforme com os requisitos essenciais e outras disposições da Directiva 1999/5/CE.
Slovēnija:	Continental izjavlja, da je ta Radio Transmitter v skladu z bistvenimi zahtevami in ostalimi relevantnimi določili direktive 1999/5/ES.
Slovākija:	Continental týmto vyhlasuje, že Radio Transmitter spĺňa základné požiadavky a všetky príslušné ustanovenia Smernice 1999/5/ES.
Somija:	Continental vakuuttaa täten että Radio Transmitter tyyppinen laite on direktiivin 1999/5/EY oleellisten vaatimusten ja sitä koskevien direktiivin muiden ehtojen mukainen.
Zviedrija:	Härmed intygar Continental att denna Radio Transmitter står i överensstämmelse med de väsentliga egenskapskrav och övriga relevanta bestämmelser som framgår av direktiv 1999/5/EG.
Īslande:	Hér með lýsir Continental yfir því að Radio Transmitter er í samræmi við grunnkröfur og aðrar kröfur, sem gerðar eru í tilskipun 1999/5/EC.
Norvēģija:	Continental erklærer herved at utstyret Radio Transmitter er i samsvar med de grunnleggende krav og øvrige relevante krav i direktiv 1999/5/EF.

Saistītā informācija

- Riepu spiediena uzraudzīšanas sistēma* (329 lpp.)

10



TEHNISKĀ APKOPE UN SERVISS

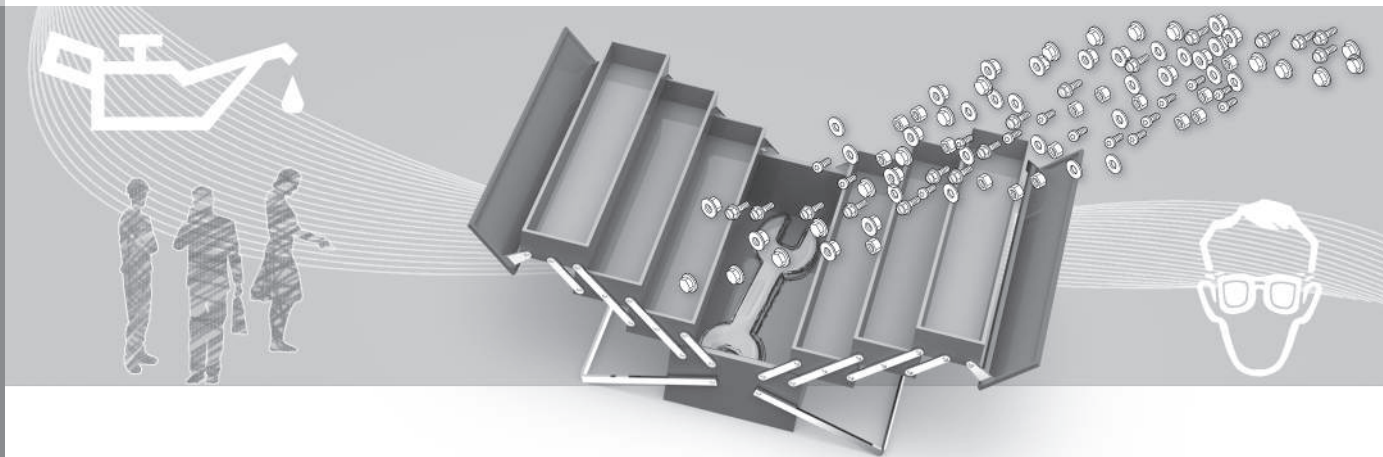



Volvo apkopes programma

Lai uzturētu automašīnu pēc iespējas drošu, ievērojiet Volvo apkopes programmu, kā norādīts apkopes un garantijas grāmatīņā.

Volvo iesaka tehniskās apkopes un servisa darbus uzticēt Volvo pilnvarotam servisam. Volvo remontdarbnīcās ir atbilstošs personāls, speciālie darba rīki un apkopes literatūra, kas garantē visaugstāko apkopes kvalitāti.

SVARĪGI

Lai būtu spēkā Volvo garantija, pārbaudiet un ievērojiet Apkopes un garantijas grāmatīņā sniegtos norādījumus.

Saistītā informācija

- Klimata kontroles sistēma - traucējummeklēšana un remonts (364 lpp.)

Apkopes un remonta pieteikšana*1

Pārvaldiet apkopes, remonta un apmeklējuma pieteikšanas informāciju tieši savā automašīnā, kurā izveidots interneta pieslēgums.

Šis pakalpojums ļauj ērti pieteikt apkopi un autoservisa apmeklējumu tieši no automašīnas. Automašīnas informācija tiek nosūtīta izplatītājam, kas var sagatavot autoservisa apmeklējumu. Izplatītājs sazināsies ar jums, lai noteiktu apmeklējuma laiku. Dažos tirgos, tuvojoties apmeklējuma laikam, sistēma par to atgādina, un, kad pienācis laiks, navigācijas sistēma² var rādīt norādes nokļūšanai uz autoservisu.

Pirms pakalpojuma izmantošanas

Volvo ID un mans profils

- Reģistrējiet Volvo ID. Plašāku informāciju par Volvo ID izveidi skatiet Volvo ID (20 lpp.).
- Piesakieties tīmekļa portālā My Volvo, dodieties uz savu profilu un rīkojieties šādi:
 1. Pārbaudiet, vai automašīnā ir izveidots savienojums ar jūsu profilu.
 2. Pārliecinieties, ka jūsu kontaktinformācija ir pareiza.
 3. Atlasiet Volvo izplatītāju, ar kuru vēlaties sazināties par apkopi un remontu.

4. Atlasiet vēlamo sazināšanās kanālu (izziņas vai tālrunis). Apmeklējuma pieteikšanas informācija vienmēr tiek nosūtīta uz automašīnu un jums, izmantojot e-pastu.

Priekšnoteikumi apmeklējuma pieteikšanai no automašīnas

- Lai nosūtītu un saņemtu apmeklējuma pieteikšanas informāciju uz automašīnu un no tās, automašīnā jābūt izveidotam interneta pieslēgumam. Informāciju par interneta pieslēguma izveidi automašīnā skatiet pielikumā Sensus Infotainment.
- Tā kā apmeklējuma pieteikšanas informācija tiek nosūtīta, izmantojot jūsu privātā tālruņa abonementu, sistēma vaicās, vai vēlaties sūtīt informāciju. Jautājums tiek uzdots vienu reizi, un pēc tam tiek piemērots atlasītajam savienojumam ierobežotu laika periodu.
- Lai pakalpojums darbotos un sistēma varētu sazināties, izmantojot automašīnas ekrānu, jāatļauj paziņojumu/uznirstošo paziņojumu rādīšana. Avota **MY CAR** parastajā skatā nospiediet **OK/MENU** un pēc tam - **Service & repair** → **Display notifications**.

Pakalpojuma izmantošana

Visām izvēlnēm un iestatījumiem var piekļūt, **MY CAR** parastajā skatā nospiežot **OK/MENU** un **Service & repair**.

1 Attiecas uz dažu valstu tirgiem.

2 Attiecas uz Sensus Navigation.



10 Tehniskā apkope un serviss



Kad pienācis laiks veikt apkopi, kā arī dažos gadījumos, kad automašīnai jāveic remonts, kombinētajā instrumentu panelī (64 lpp.) un ekrāna uznrīstošajā izvēlnē tiek parādīts attiecīgs paziņojums.

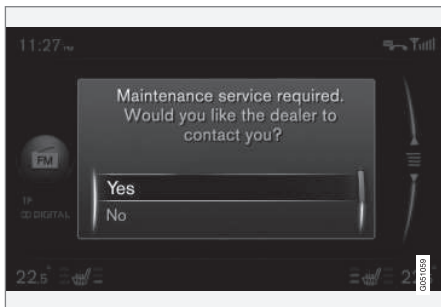

Paziņojums par apkopi ekrānā.

Atbilžu variantu nozīme ekrāna uznrīstošajā izvēlnē:

- **Yes** - apmeklējuma pieprasījums ir nosūtīts izplatītājam, kurš ar jums sazināsies, lai izteiktu apmeklējuma piedāvājumu. Kombinētajā instrumentu panelī esošā apkopes lampiņa un apkopes paziņojumi ir nodzēsti.
- **No** - ekrānā vairs netiks rādīts neviens uznrīstošais paziņojums. Kombinētajā instrumentu panelī esošais paziņojums paliek. Ja ir atlasīts šis variants, automa-

šīnā var veikt manuālu apmeklējuma pieprasīšanu, skatiet tālāk.

- **Postpone** - nākamreiz iedarbinot automašīnu, tiks parādīta uznrīstošā izvēlne.

Apkopes vai remonta pieteikšana manuāli¹

1. Nospiediet viduskonsoles taustiņu **MY CAR** un atlasiet **Service & repair** → **Dealer information** → **Request service or repair**.
> Transportlīdzekļa dati tiek automātiski nosūtīti izplatītājam.
2. Izplatītājs nosūta apmeklējuma piedāvājumu uz jūsu automašīnu.
3. Pieņemiet to vai pieprasiet jaunu apmeklējuma piedāvājumu.

Kad apmeklējuma piedāvājums ir pieņemts, tā informācija tiek saglabāta automašīnā, skatiet Mani apmeklējumu pieteikumi. Automašīna ar jums automātiski sazināsies, izmantojot ekrāna atgādinājumus par apmeklējuma pieteikumu, un rādīs norādes nokļūšanai uz autoservisu.

Autoservisa apmeklējumu var pieteikt arī, izmantojot My Volvo. Dodieties uz "Mani apmeklējumu pieteikumi", lai piekļūtu pieteikumiem, izmantojot My Volvo.

Mani apmeklējumu pieteikumi¹

Parādiet apmeklējuma informāciju automašīnas ekrānā. Pieņemiet to vai pieprasiet jaunu apmeklējuma piedāvājumu.

- Atlasiet **Service & repair** → **My bookings**.

Zvanišana izplatītājam¹

Izmantojot automašīnai pievienotu Bluetooth® tālruni, varat piezvanīt izplatītājam. Informāciju par tālruņa pievienošanu skatiet pielikumā Sensus Infotainment.

- Atlasiet **Service & repair** → **Dealer information** → **Call dealer**.

Navigācijas sistēmas izmantošana^{1, 2}

Ievadiet autoservisu navigācijas sistēmā kā galamērķi vai starpmērķi.

- Atlasiet **Service & repair** → **Dealer information** → **Set single destination**.
- Atlasiet **Service & repair** → **Dealer information** → **Add as waypoint**.

¹ Attiecas uz dažu valstu tirgiem.

² Attiecas uz Sensus Navigation.



Transportlīdzekļa datu sūtīšana¹

Transportlīdzekļa dati tiek sūtīti uz centrālo Volvo datubāzi (nevis izplatītājam), no kuras Volvo izplatītāji var izgūt transportlīdzekļa informāciju, izmantojot automašīnas identifikācijas numuru (VIN³). Numurs ir norādīts automašīnas apkopes un garantijas grāmatīņā vai vējstikla apakšējā kreisās puses stūrī.

- Atlasiet **Service & repair** → **Send car data**.

Apmeklējuma pieteikšanas informācija un transportlīdzekļa dati

Izvēloties pieteikt apkopi no automašīnas, tiek nosūtīta pieteikšanās informācija un transportlīdzekļa dati. Informācija par transportlīdzekļa datiem ietver vairākus signālus par šādām jomām:

- Nepieciešamība pēc apkopes.
- Funkcijas statuss.
- Šķidrumu līmeņi.
- Nobraukums (attālums).
- Transportlīdzekļa identifikācijas numurs (VIN³).
- Automašīnas programmatūras versija.

Saistītā informācija

- Volvo ID (20 lpp.)

¹ Attiecas uz dažu valstu tirgiem.

³ Transportlīdzekļa identifikācijas numurs



Automobiļa pacelšana

Paceļot automašīnu ir svarīgi ievērot, lai domkrats vai ceļšanas sviras būtu piestiprinātas tam paredzētajās automašīnas šasijas vietās.



PIEZĪME

Volvo iesaka lietot tikai konkrētajam automobiļa modelim paredzēto domkratu. Izvēloties domkratu, kuru nav ieteicis Volvo, ievērojiet aprīkojuma komplektā iekļautās instrukcijas.

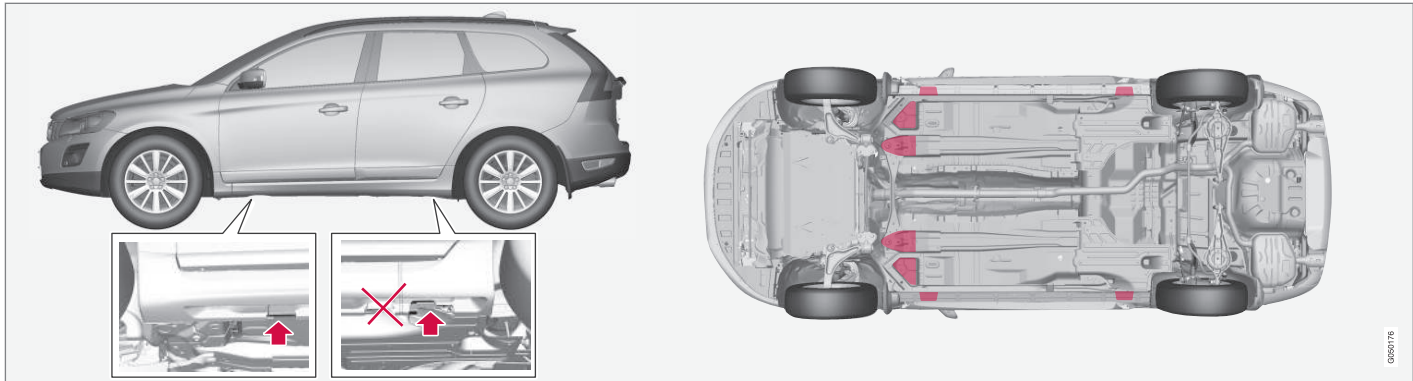

Automašīnas komplektācijā iekļautā domkrata pielikšanas punkti (bultiņas) un automašīnas celšanas punkti (atzīmēti sarkanā krāsā).

Ja automašīna tiek pacelta ar priekšējo autoservisa domkratu, tas jānovieto zem viena no četriem celšanas punktiem vistālākajā vietā zem automašīnas. Ja automašīna tiek pacelta ar aizmugures autoservisa domkratu, tas jānovieto zem viena no celšanas punktiem. Nodrošiniet, lai remontdarbnīcas domkrats būtu novietots tā, lai automobilis nevarētu noslidēt no domkrata. Vienmēr izmantojiet tiltu paliktņus vai kaut ko tamlīdzīgu.

Ja automašīna tiek pacelta ar autoservisa divu statņu celšanas iekārtu, priekšējās un aizmugures celšanas sviras var novietot zem ārējiem celšanas punktiem (domkrata pielikšanas punktiem). Tā vietā varat izmantot iekšējos celšanas punktus automašīnas priekšpusē.

Saistītā informācija

- Riteņu maiņa - riteņu noņemšana (324 lpp.)



Dzinēja pārsegs - atvēršana un aizvēršana

Dzinēja pārsegu var atvērt, pavelkot atpakaļ pie pedāļiem esošo rokturi un pārvietojot pie režģa esošo fiksatoru pa kreisi.



- 1 Pavelciet rokturi pie pedāļiem. Informācijas simbols iedegas, kad ir atvērts dzinēja pārsegs, skatiet Kombinētais instrumentu panelis - indikatoru simbolu nozīme (69 lpp.).
- 2 Pabīdīet sprūdu pa kreisi un atveriet dzinēja pārsegu. (Sprūda āķis atrodas starp priekšējo lukturi un režģi, skatīt attēlu.)



BRĪDINĀJUMS

Aizverot dzinēja pārsegu, pārliecinieties, ka tas kārtīgi nofiksējas.

Saistītā informācija

- Dzinēja nodalījums - pārbaude (356 lpp.)
- Dzinēja nodalījums - pārskats (354 lpp.)

Dzinēja nodalījums - pārskats

Pārskatā ir norādīti parastie pārbaudes punkti.



Dzinēja nodalījums 4 cil. 2,0 l⁴

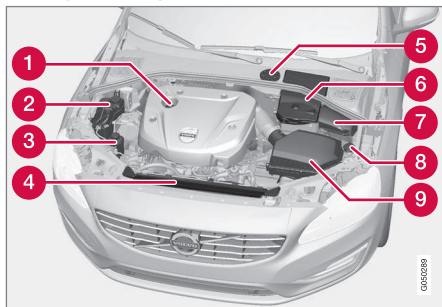

Dzinēja nodalījuma izskats var atšķirties atkarībā no dzinēja varianta.

- 1 Dzinēja eļļa iepildīšana
- 2 Dzesēšanas šķidruma izplešanās tvertne
- 3 Stūres pastiprinātāja šķidruma tvertne
- 4 Radiators
- 5 Bremžu un sajūga šķidruma tvertne (atrodas vadītāja pusē)
- 6 Akumulators
- 7 Releju un drošinātāju bloks
- 8 Apskalošanas šķidruma iepildīšana
- 9 Gaisa filtrs

BRĪDINĀJUMS

Aizdedzes sistēmai ir ļoti augsts spriegums un jaudas izvade. Aizdedzes sistēmas spriegums ir ļoti bīstams. Veicot darbus dzinēja nodalījumā, automašīnas elektrosistēmai vienmēr jāatrodas pozīcijā **0**; skatiet Atslēgas pozīcijas - dažādu līmeņu funkcijas (80 lpp.).

Nepieskarieties aizdedzes svecei vai indukcijas spolei, kamēr automašīnas elektrosistēma atrodas pozīcijā **II** vai kamēr dzinējs ir karsts.

Dzinēja nodalījums, izņemot 4 cil. 2,0 l⁵

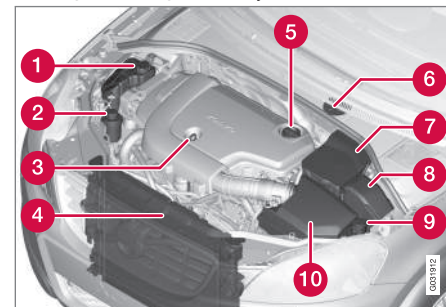

Dzinēja nodalījuma izskats var atšķirties atkarībā no dzinēja varianta.

- 1 Dzesēšanas šķidruma izplešanās tvertne
- 2 Stūres pastiprinātāja šķidruma tvertne
- 3 Dzinēja eļļas mērstienis⁶
- 4 Radiators
- 5 Dzinēja eļļa iepildīšana
- 6 Bremžu un sajūga šķidruma tvertne (atrodas vadītāja pusē)
- 7 Akumulators
- 8 Releju un drošinātāju bloks
- 9 Gaisa filtrs
- 10 Dzinēja eļļa iepildīšana

⁴ Neattiecas uz B4204T7 dzinēju – tā vietā skatiet sadaļu "Dzinēja nodalījums, izņemot 4 cil. 2,0 l dzinējiem" turpmāk.

⁵ Attiecas arī uz B4204T7 dzinējiem.

⁶ Dzinējiem ar elektronisko eļļas līmeņa sensoru nav mērstieņa (5 cil. dizeldzinēji).



10 Tehniskā apkope un serviss



9 Apskalošanas šķidruma iepildīšana

10 Gaisa filtrs

BRĪDINĀJUMS

Aizdedzes sistēmai ir ļoti augsts spriegums un jaudas izvade. Aizdedzes sistēmas spriegums ir ļoti bīstams. Veicot darbus dzinēja nodalījumā, automašīnas elektro-sistēmai vienmēr jāatrodas pozīcijā **0**; skatiet Atslēgas pozīcijas - dažādu līmeņu funkcijas (80 lpp.).

Nepieskarieties aizdedzes svecei vai indukcijas spolei, kamēr automašīnas elektrosistēma atrodas pozīcijā **II** vai kamēr dzinējs ir karsts.

Saistītā informācija

- Dzinēja pārsegs - atvēršana un aizvēršana (354 lpp.)
- Dzinēja nodalījums - pārbaude (356 lpp.)

Dzinēja nodalījums - pārbaude

Dažas eļļas un šķidrums jāpārbauda regulāri.

Regulāra pārbaude

Regulāri pārbaudiet šīs eļļas un šķidrums, piemēram, uzpildot degvielu:

- Dzesēšanas šķidrums
- Dzinēja eļļa
- Stūres pastiprinātāja šķidrums
- Mazgāšanas šķidrums

BRĪDINĀJUMS

Atcerieties, ka radiatora ventilators (atrodas dzinēja nodalījuma priekšpusē, aiz radiatora) var sākt darboties automātiski pēc tam, kad dzinējs kādu laiku ir bijis izslēgts.

Vienmēr uzticiet dzinēja tīrīšanu servisam - ieteicams izmantot autorizētu Volvo servisu. Ja dzinējs ir karsts, pastāv aizdegšanās draudi.

Saistītā informācija

- Dzinēja pārsegs - atvēršana un aizvēršana (354 lpp.)
- Dzinēja nodalījums - pārskats (354 lpp.)
- Dzesēšanas šķidrums - līmenis (362 lpp.)
- Dzinēja eļļa - pārbaude un iepildīšana (358 lpp.)
- Stūres pastiprinātāja šķidrums - līmenis (363 lpp.)

- Mazgāšanas šķidrums - papildināšana (375 lpp.)



Dzinēja eļļa - vispārīgi

Lai spēkā būtu ieteicamie apkopes intervāli, jālieto apstiprināta dzinēja eļļa.

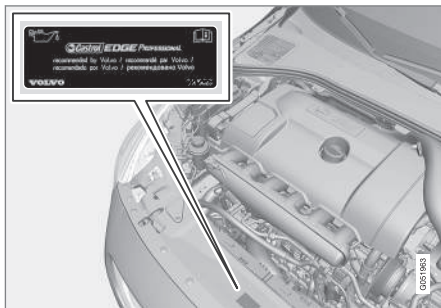

Volvo iesaka:



Informāciju par braukšanu nelabvēlīgos apstākļos skatiet Dzinēja eļļa - nelabvēlīgi braukšanas apstākļi (412 lpp.).

! SVARĪGI

Lai varētu ievērot dzinēja apkopes intervālu prasības, visi dzinēji rūpnīcā ir piepildīti ar īpaši pielāgotu sintētisko dzinēja eļļu. Eļļa ir ļoti rūpīgi izvēlēta, ņemot vērā ekspluatācijas ilgumu, iedarbināšanas īpašības, degvielas patēriņu un ietekmi uz vidi.

Lai spēkā būtu ieteicamie apkopes intervāli, jālieto apstiprināta dzinēja eļļa. Gan eļļas uzpildei, gan nomaiņai izmantojiet tikai ieteikto eļļas kategoriju, pretējā gadījumā varat ietekmēt ekspluatācijas ilgumu, iedarbināšanas īpašības, degvielas patēriņu un ietekmi uz vidi.

Ja netiek lietota ieteiktās kategorijas un viskozitātes dzinēja eļļa, Volvo Car Corporation nav atbildīgs par bojājumiem, kas radušies garantijas laikā.

Volvo iesaka eļļas maiņu veikt autorizētā Volvo servisā.

Volvo izmanto dažādas brīdināšanas sistēmas, kas ziņo par zemu/augstu eļļas līmeni vai zemu eļļas spiedienu. Daži dzinēju varianti ir aprīkoti ar eļļas spiediena sensoru - tādā gadījumā tiek izmantots kombinētā instrumentu paneļa zema eļļas spiediena brīdinājuma simbols. Citi varianti ir aprīkoti ar eļļas līmeņa sensoru - tādā gadījumā vadītāju informē, izmantojot instrumentu paneļa brīdinājuma simbolu  un displeja tekstus. Daži varianti ir aprīkoti ar abām sistēmām. Lai

iegūtu plašāku informāciju, sazinieties ar Volvo izplatītāju.

Mainiet dzinēja eļļu un eļļas filtru saskaņā ar grāmatīnā "Apkope un garantija" norādītajiem intervāliem.

Drīkst izmantot arī augstākas klases eļļu, nekā noteikts. Braucot nelabvēlīgos braukšanas apstākļos, Volvo iesaka lietot augstākas kategorijas eļļu; skatiet Dzinēja eļļa - nelabvēlīgi braukšanas apstākļi (412 lpp.).

Informāciju par uzpildes tilpumiem skatiet Dzinēja eļļa - kategorija un tilpums (413 lpp.).

Saistītā informācija

- Dzinēja eļļa - pārbaude un iepildīšana (358 lpp.)



10 Tehniskā apkope un serviss

Dzinēja eļļa - pārbaude un iepildīšana

Dažiem dzinēja variantiem eļļas līmeni pārbauda ar elektronisko eļļas līmeņa sensoru, bet citiem - ar eļļas mērstieni.

Dzinējs ar eļļas mērstieni⁷

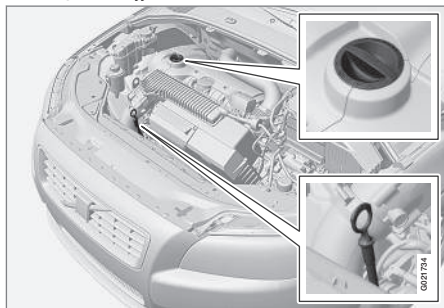

Mērstienis un uzpildes caurulīte.

Eļļas līmeņa pārbaude jaunai automašīnai ir īpaši svarīga pirms pirmās laika grafikā paredzētās eļļas maiņas.

Volvo iesaka pārbaudīt eļļas līmeni ik pēc 2 500 km. Visprecizāk mērījumus var veikt aukstam dzinējam pirms tā iedarbināšanas. Mērījums būs nepareizs, ja to veiks uzreiz pēc dzinēja izslēgšanas. Mērstienis norādīs, ka līmenis ir pārāk zems, jo eļļa vēl nav paguvusi aiztecēt atpakaļ uz karteri.

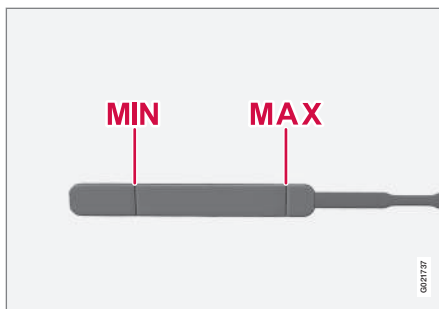

Eļļas līmenim jābūt starp **MIN** un **MAX** atzīmēm.

Mērījumu veikšana un uzpildīšana vajadzības gadījumā

1. Nodrošiniet, lai automobīlis būtu novietots līdzeni. Pēc dzinēja izslēgšanas ir svarīgi nogaidīt 5 minūtes, lai ļautu eļļai satecēt atpakaļ karteri.
2. Izvelciet mērstieni un noslaukiet tīru.
3. Vēlreiz ievietojiet mērstieni.
4. Izvelciet to un pārbaudiet līmeni.
5. Ja līmenis ir tuvu **MIN** atzīmei, jāiepilda 0,5 litri. Ja līmenis ir ievērojami nokritis zem šīs atzīmes, ir nepieciešams lielāks daudzums eļļas.

6. Vajadzības gadījumā vēlreiz pārbaudiet līmeni pēc tam, kad esat nobraucis nelielu attālumu. Pēc tam atkārtojiet 1.-4. darbību.

BRĪDINĀJUMS

Nekādā gadījumā neiepildiet tā, ka tiek pārsniegta atzīme **MAX**. Līmenis nekādā gadījumā nedrīkst atrasties virs **MAX** vai zem **MIN**, pretējā gadījumā var rasties dzinēja bojājumi.

BRĪDINĀJUMS

Neizlejiet eļļu uz karstajām izplūdes caurulēm - pastāv aizdegšanās risks.

⁷ Neattiecas uz 4 cil. 2,0 litru vai 5 cilindru dīzeļdzinējiem, kas aprīkoti ar elektronisko eļļas līmeņa sensoru. Taču attiecas uz B4204T7 dzinēju.



Dzinējs ar elektronisko eļļas līmeņa sensoru, 4 cil. 2,0 l⁸



Pieliešanas caurule⁹.

Jums nav jāveic nekādas ar dzinēja eļļu saistītas darbības, pirms displejā nav attēlots paziņojums. Skatiet attēlu tālāk.

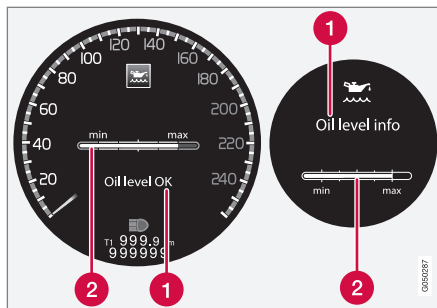

Displeja ziņojums un diagramma. Kreisās puses displejā ir redzams digitālais kombinētais instrumentu panelis, bet labajā pusē - analogais.

- 1 Paziņojums
- 2 Dzinēja eļļas līmenis

Eļļas līmeni pārbauda, izmantojot elektronisko eļļas līmeņa mērstieni ar ikšķratu, kad dzinējs ir izslēgts, skatiet Izvēlnes navigācija - kombinētais instrumentu panelis (111 lpp.).

BRĪDINĀJUMS

Ja tiek parādīts paziņojums **Jāveic eļļas apkope**, apmeklējiet servisu - ieteicams vērsties autorizētā Volvo servisā. Iespējams, eļļas līmenis ir pārāk augsts.

SVARĪGI

Ja parādās paziņojums par zemu eļļas līmeni, iepildiet tikai norādīto daudzumu, piemēram, 0,5 litrus.

PIEZĪME

Sistēma nevar uzreiz noteikt izmaiņas, kas rodas eļļu iepildot vai izlejot. Lai eļļas līmeņa rādījums būtu pareizs, automašīnai jābrauc aptuveni 30 km un pēc tam 2 stundas jāstāv uz lidzenas brauktuves ar izslēgtu dzinēju.

BRĪDINĀJUMS

Neizlejiot eļļu uz karstajām izplūdes caurulēm - pastāv aizdegšanās risks.

⁸ Neattiecas uz B4204T7 dzinēju - tā vietā skatiet sadaļu "Dzinējs ar eļļas mērstieni" iepriekš.

⁹ Dzinējiem ar elektronisko eļļas līmeņa sensoru nav mērstieņa.



10 Tehniskā apkope un serviss



Eļļas līmeņa noteikšana, 4 cil. 2,0l

Ja jāpārbauda eļļas līmenis, tas jādara, veicot darbības šādā secībā.

1. Atslēgas pozīcijas aktivizēšana II; skatiet Atslēgas pozīcijas - dažādu līmeņu funkcijas (80 lpp.).
2. Pagrieziet iekškratu uz kreisās puses svirslēdža pozīcijā **Eļļas līmenis**.
 - > Parādās informācija par dzinēja eļļas līmeni.

Plašāku informāciju par izvēlnes pārvaldību skatiet Izvēlnes navigācija - kombinētais instrumentu panelis (111 lpp.).

i PIEZĪME

Ja nav ievēroti visi eļļas līmeņa mērīšanas priekšnoteikumi (laiks pēc dzinēja izslēgšanas, automašīnas savēršanās leņķis, āra temperatūra u.c.), tiek parādīts paziņojums **Nav pieejams**. Tas **nenozīmē**, ka automašīnās sistēmās ir radusies kļūme.

Dīzeļdzinējs ar elektronisko eļļas līmeņa sensoru, 5 cil.

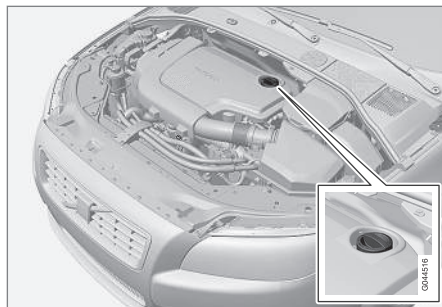

Pieliešanas caurule¹⁰.

Jums nav jāveic nekādas ar dzinēja eļļu saistītas darbības, pirms displejā nav attēlots paziņojums. Skatiet attēlu tālāk.

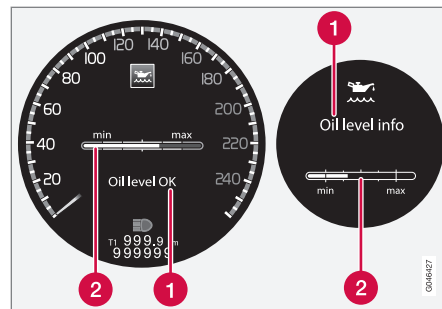

Displeja ziņojums un diagramma. Kreisās puses displejā ir redzams digitālais kombinētais instrumentu panelis, bet labajā pusē - analogais.

- 1 Paziņojums
- 2 Dzinēja eļļas līmenis

Eļļas līmeni pārbauda, izmantojot elektronisko eļļas līmeņa mērstieni ar iekškratu, kad dzinējs ir izslēgts, skatiet Izvēlnes navigācija - kombinētais instrumentu panelis (111 lpp.).

! BRĪDINĀJUMS

Ja tiek parādīts paziņojums **Jāveic eļļas apkope**, apmeklējiet servisu - ieteicams vērsties autorizētā Volvo servisā. Iespējams, eļļas līmenis ir pārāk augsts.

¹⁰ Dzinējiem ar elektronisko eļļas līmeņa sensoru nav mērstieņa.



! SVARĪGI

Ja parādās paziņojums **Zems eļļas līmenis** iepildiet 0,5 litrus, iepildiet tikai 0,5 litrus.

i PIEZĪME

Sistēma nosaka eļļas līmeni tikai braukšanas laikā. Sistēma nevar uzreiz noteikt izmaiņas, kas rodas eļļu iepildot vai izlejot. Lai eļļas līmeņa rādījums būtu pareizs, automobilim jānobrauc apmēram 30 km/h.

! BRĪDINĀJUMS

Neiepildiet vairāk eļļas, ja iepildes līmenis (3) vai (4) ir tāds, kā redzams attēlā. Līmenis nekādā gadījumā nedrīkst atrasties virs **MAX** vai zem **MIN**, pretējā gadījumā var rasties dzinēja bojājumi.

! BRĪDINĀJUMS

Neizlejiet eļļu uz karstajām izplūdes caurulēm - pastāv aizdegšanās risks.

Eļļas līmeņa noteikšana, 5 cil. dīzeļdzinējs

Ja jāpārbauda eļļas līmenis, tas jādara, veicot darbības šādā secībā.

1. Atslēgas pozīcijas aktivizēšana **II**; skatiet Atslēgas pozīcijas - dažādu līmeņu funkcijas (80 lpp.).
2. Pagrieziet iekškratu uz kreisās puses svirslēdža pozīcijā **Eļļas līmenis**.
 - > Parādās informācija par dzinēja eļļas līmeni.

Plašāku informāciju par izvēlnes pārvaldību skatiet Izvēlnes navigācija - kombinētais instrumentu panelis (111 lpp.).

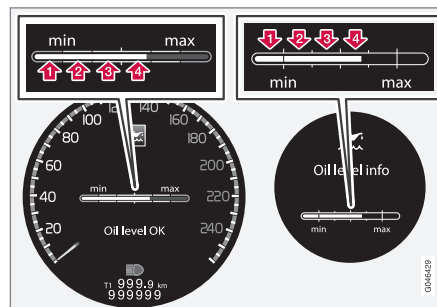

Cipari 1-4 apzīmē uzpildes līmeni. Neiepildiet vairāk eļļas, ja tiek rādīts uzpildes līmenis (3) vai (4). Ieteicamais uzpildes līmenis ir 4. Displeja paziņojums un diagramma. Kreisās puses displejā ir redzams digitālais kombinētais instrumentu panelis, bet labajā pusē - analogais.

Saistītā informācija

- Dzinēja eļļa - vispārīgi (357 lpp.)



Dzesēšanas šķidrums - līmenis

Dzesēšanas šķidrums atdzesē iekšējās sadegšanas dzinēju līdz pareizai darba temperatūrai. No dzinēja uz dzesēšanas šķidrumu novadīto karstumu var izmantot pasažieru salona apsildei.

Dzesēšanas šķidruma līmenim jābūt starp izplešanās tvertnes atzīmēm **MIN** un **MAX**.

Līmeņa pārbaude un papildināšana

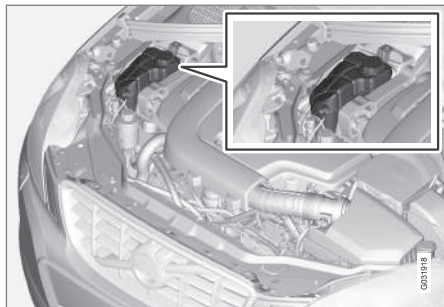

Kad veicat dzesēšanas šķidruma papildināšanu, ievērojiet norādījumus uz iepakojuma. Ir svarīgi, lai dzesēšanas šķidruma un ūdens maisījums ir pareizās attiecībās un atbilst laika apstākļiem. Nekad nepapildiniet tikai ar ūdeni. Sasalšanas risks palielinās, ja dzesēšanas šķidruma koncentrāta daudzums ir pārāk liels vai pārāk mazs.



BRĪDINĀJUMS

Dzesēšanas šķidrums var būt ļoti karsts. Ja dzesēšanas šķidruma līmenis ir jāpapildina, kad dzinējs ir darba temperatūrā, atskrūvējiet izplešanās tvertnes vāciņu lēnām, lai atbrīvotu lieko spiedienu.

Informāciju par tilpumiem un ūdens kvalitātes standartus skatiet Dzesēšanas šķidrums - kategorija un tilpums (415 lpp.).

Regulāri pārbaudiet dzesēšanas šķidrumu

Līmenim jābūt starp izplešanās tvertnes atzīmēm **MIN** un **MAX**. Ja sistēma nav pietiekami piepildīta, var rasties augsta temperatūra, kas rada dzinēja bojājuma risku.



SVARĪGI

- Augsts hlora, hlorīda un citu sāļu saturs var izraisīt dzesēšanas sistēmas koroziju.
- Vienmēr lietojiet dzesēšanas šķidrumu, kas satur pretkorozijas līdzekli, kā to iesaka Volvo.
- Pārliecinieties, ka dzesēšanas šķidruma maisījums sastāv no 50% ūdens un 50% dzesēšanas šķidruma.
- Sajauciet dzesēšanas šķidrumu ar apstiprinātas kvalitātes krāna ūdeni. Ja šaubāties par ūdens kvalitāti, izmantojiet jau sajauktu dzesēšanas šķidrumu atbilstoši Volvo ieteikumiem.
- Mainot dzesēšanas šķidrumu vai dzesēšanas sistēmas sastāvdaļas, izskalojiet dzesēšanas sistēmu ar apstiprinātas kvalitātes krāna ūdeni vai jau sajauktu dzesēšanas šķidrumu.
- Dzinēju drīkst darbināt tikai tad, ja dzesēšanas sistēma ir pareizi uzpildīta. Pretējā gadījumā pārāk augsta temperatūra var izraisīt cilindru galvas bojājumu (plaisu) risku.



Bremžu un sajūga šķidrums - līmenis

Bremžu un sajūga šķidruma līmenim jābūt starp tvertnes atzīmēm **MIN** un **MAX**.

Līmeņa pārbaudišana

Bremžu un sajūga šķidrumam ir kopēja tvertne. Līmenim jābūt starp **MIN** un **MAX** atzīmēm, kas redzamas tvertnes iekšpusē. Regulāri pārbaudiet līmeni.

Nomainiet bremžu šķidrumu ik pēc diviem gadiem vai katrā otrajā kārtējās apkopes reizē.

Šķidrums katru gadu jāmaina automobiļiem, kas brauc apstākļos, kuros nepieciešama strauja, bieža bremzēšana, braucot kalnos vai tropiskā klimatā ar augstu mitruma līmeni.

Informāciju par tilpumiem un ieteicamajām bremžu šķidruma kategorijām skatiet Bremžu šķidrums - kategorija un tilpums (418 lpp.).

BRĪDINĀJUMS

Ja bremžu šķidruma līmenis tvertnē ir zem **MIN**, nebrauciet tālāk, pirms neesat papildinājis bremžu šķidrumu. Bremžu šķidruma zuduma iemeslu Volvo iesaka noskaidrot Volvo pilnvarotā servisā.

Iepildīšana

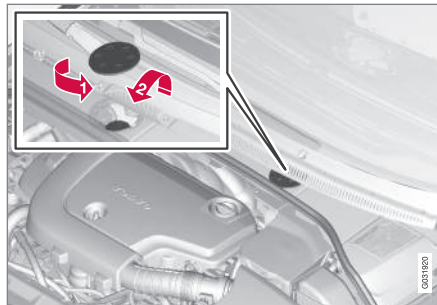

Šķidruma tvertne atrodas vadītāja pusē.

Šķidruma tvertne ir aizsargāta zem pārvalka dzinēja nodalījumā virs aukstās daļas. Vispirms jānoņem apaļais pārsegis, un tikai tad var piekļūt tvertnes vākam.

- ➦ Pagrieziet un atveriet vāku, kas atrodas uz pārsega.
- ➦ Atskrūvējiet tvertnes vāciņu un uzpildiet šķidrumu. Līmenim jābūt starp **MIN** un **MAX** atzīmēm, kas atrodas tvertnes iekšpusē.

SVARĪGI

Neaizmirstiet uzlikt atpakaļ vāciņu.

Stūres pastiprinātāja šķidrums - līmenis

Stūres pastiprinātāja šķidruma līmenim jāatrodas starp tvertnes atzīmēm **MIN** un **MAX**. Šķidrums nav jāmaina.

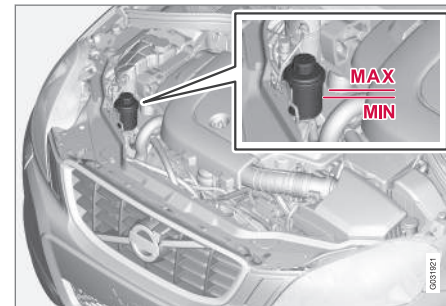

SVARĪGI

Pārbaudes laikā uzturiet vietu ap stūres pastiprinātāja šķidruma tvertni tīru. Vāciņu nedrīkst atvērt.

Katrā apkopes laikā pārbaudiet līmeni. Šķidrumu nav nepieciešams mainīt. Līmenim jāatrodas starp atzīmēm **MIN** un **MAX**.

Informāciju par ieteicamo šķidruma kategoriju skatiet Stūres pastiprinātāja šķidrums - kategorija (418 lpp.).



PIEZĪME

Ja stūres pastiprinātāja sistēmā radusies kļūme vai dzinējs ir izslēgts un automašīna ir jāvelk, to joprojām var vadīt ar stūri.

Klimata kontroles sistēma - traucējummeklēšana un remonts

Gaisa kondicionēšanas sistēmas apkopi un remontu drīkst veikt tikai autorizētā servisā.

Kļūmju novēršana un remonts

Gaisa kondicionētāja sistēma satur fluorescējošus izsekošanas līdzekļus. Meklējot noplūdes, izmantojiet ultravioleto gaismu.

Volvo iesaka sazināties ar autorizētu Volvo servisu.



BRĪDINĀJUMS

Gaisa kondicionētāja sistēma satur hermētizētu dzesētāju R134a. Šīs sistēmas apkopi un remontu drīkst veikt tikai autorizētā servisā.

Saistītā informācija

- Volvo apkopes programma (349 lpp.)

Lukturu nomainīšana — vispārīgi

Arī spuldzēm var veikt lukturu nomainīšanu. Lai nomainītu gaismas diodes un ksenona lukturus, lūdzu, vērsieties servisā.

Spuldzes ir norādītas (372 lpp.). Šajā sarakstā uzskaitītas atrašanās vietas spuldzēm un citiem gaismas avotiem, kas ir specializēti, piemēram, gaismas diožu¹¹ lukturiem, vai kuru maiņu ir iespējams veikt tikai servisā citu iemeslu dēļ¹²:

- Aktīvie ksenona priekšējie lukturi - ABL (ksenona lukturi)
- Dienas gaitas lukturi/priekšējie gabarītlukturi/stāvgaismas
- Likumu izgaismošanas gaismas
- Sānu pagrieziena rādītāji, sānu spoguļi
- Pietuvošanās apgaismojums sānu spoguļos
- Salona apgaismojums, izņemot priekšējo salona apgaismojumu
- Aizmugures gabarītlukturi/stāvgaismas
- Sānu gabarītlukturi
- Aizmugurējie virzienu rādītāji.

¹¹ Gaismas diodes (Light Emitting Diode)

¹² Ieteicams izmantot autorizētu Volvo remontdarbniecu.



BRĪDINĀJUMS

Automašīnām ar ksenona priekšējiem lukturiem ksenona lukturu maiņa jāveic servisā, ieteicams autorizētā Volvo servisā. Ar ksenona priekšējiem lukturiem jārikojas ārkārtīgi piesardzīgi, jo tie ir aprīkoti ar augsta sprieguma ierīci.

BRĪDINĀJUMS

Mainot spuldzes, automašīnas elektrosistēmai jāatrodas atslēgas pozīcijā **0**; skatiet Atslēgas pozīcijas - dažādu līmeņu funkcijas (80 lpp.).

SVARĪGI

Nekādā gadījumā nepieskarieties spuldžu stiklam ar pirkstiem. Pirkstu atstātie taukainie nospiedumi karstumā izgaro, pārklājot atstarotāju un izraisot bojājumu.

PIEZĪME

Ja kļūdas ziņojums neizzūd pēc bojātās spuldzes maiņas, iesakām apmeklēt Volvo pilnvarotu servisu.

PIEZĪME

Uz ārējā apgaismojuma lukturiem, piemēram, priekšējiem lukturiem, miglas lukturiem un aizmugures lukturiem lēcas iekšienē var rasties īslaicīgs kondensāts. Tas ir normāli - visi ārējā apgaismojuma lukturi ir izgatavoti tā, lai tas neradītu problēmas. Parasti kondensāts izzūd no luktura korpusa, kad lukturis ir kādu laiku bijis ieslēgts.

Saisītā informācija

- Lukturu nomaiņa - priekšējie lukturi (365 lpp.)
- Lukturu nomaiņa - aizmugures lukturu atrašanās vieta (371 lpp.)
- Lukturu nomaiņa - pasažiera spoguļa apgaismojums (372 lpp.)
- Lukturu nomaiņa - bagāžas nodalījuma apgaismojums (371 lpp.)
- Lukturu nomaiņa - numura zīmes apgaismojums (371 lpp.)

Lukturu nomaiņa - priekšējie lukturi

Visas priekšējo lukturu spuldzes jāmaina caur dzinēja nodalījumu. Visspirms atbrīvojiet un noņemiet visu priekšējo lukturu.

Priekšējā luktura noņemšana

Iestatiet automašīnas elektrosistēmu atslēgas pozīcijā **0**, skatiet Atslēgas pozīcijas - dažādu līmeņu funkcijas (80 lpp.).

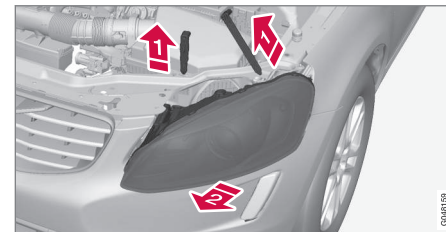

- 1 Izvelciet priekšējo lukturu slēgtapas.
- 2 Pavelciet priekšējo lukturu taisni uz priekšu.

SVARĪGI

Nevelciet elektrības vadu, bet gan tikai savienotāju.



10 Tehniskā apkope un serviss

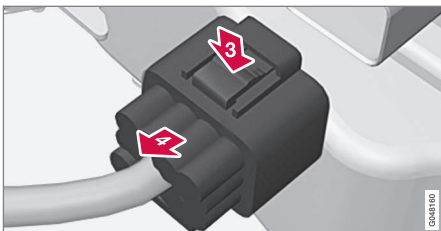

- 3 Atvienojiet priekšējā luktura korpusa savienotāju, ar īkšķi nospiežot uz leju klipsi.
- 4 Vienlaikus ar otru roku velciet ārā savienotāju.
- 5 Izceliet priekšējo lukturi un novietojiet to uz mikstas virsmas, lai nesaskrāpētu lēcu.
- 6 Nomainiet vajadzīgo spuldzi.

Priekšējā luktura nostiprināšana

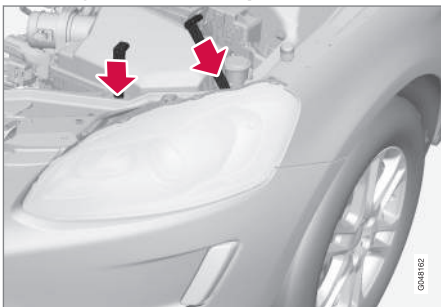

Nostiprināšanas laikā pārbaudiet, vai garā aiztures tapa ir ievietota - tai jābūt ievietotai abās cilpās.

1. Iespraudiet savienotāju, jābūt sadzirdamam klikšķim.
2. Ievietojiet atpakaļ vietā priekšējā luktura korpusu un korpusa fiksatorus. Pārbaudiet, vai tie ir stingri ievietoti.
3. Pārbaudiet gaismas.

Pirms tiek ieslēgts apgaismojums vai tālvadības pults atslēga tiek ievietota aizdedzes slēdzī, priekšējam lukturim jābūt uzstādītam un savienotājam – cieši piestiprinātam.

Saistītā informācija

- Lukturu nomaīņa — vispārīgi (364 lpp.)
- Lukturu nomaīņa - tālo/tuvo gaismu spuldžu vāks (366 lpp.)
- Lukturi - specifikācijas (372 lpp.)

Lukturu nomaīņa - tālo/tuvo gaismu spuldžu vāks

Tālo/tuvo gaismu spuldzēm var piekļūt, atbrīvojot priekšējo lukturu lielāko vāku.

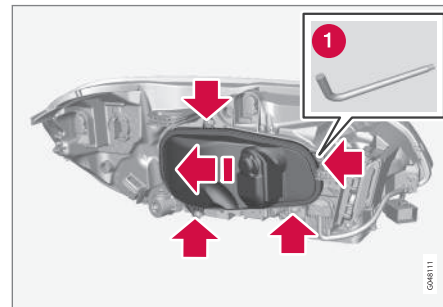

Pirms spuldzes nomaīņas skatiet Lukturu nomaīņa - priekšējie lukturi (365 lpp.).

1. Atskrūvējiet visas četras vāciņa skrūves, izmantojot sešstūra uzgriežņu atslēgu (izmērs T20) (1). Tās nevajag atskrūvēt pilnīgi. (3-4 apgriezieni ir pietiekoši.)
2. Pabīdiet vāciņu uz sāniem.
3. Noņemiet vāciņu.

Pārsegu ievietojiet atpakaļ pretējā secībā.

Saistītā informācija

- Lukturu nomaīņa - priekšējie lukturi (365 lpp.)
- Lukturu nomaīņa - tuvās gaismas (367 lpp.)



- Lukturu nomaiņa - tālās gaismas (368 lpp.)
- Lukturu maiņa - papildu tālās gaismas (368 lpp.)

Lukturu nomaiņa - tuvās gaismas

Tuvo gaismu spuldze ir uzstādīta aiz priekšējā luktura lielākā vāka.

i PIEZĪME

Attiecas uz automašīnām ar halogēnu priekšējiem lukturiem.

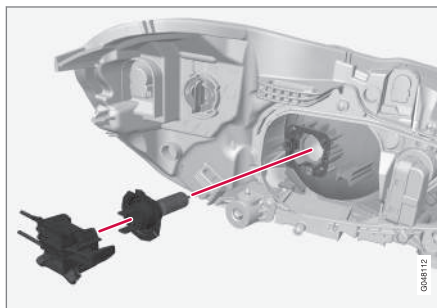

1. Noņemiet priekšējo lukturi (365 lpp.).
2. Noņemiet vāciņu (366 lpp.).
3. Atvienojiet savienotāju no spuldzes.
4. Atvienojiet spuldzi, nospiežot turētāju uz leju.
5. Ievietojiet jaunu spuldzi kontaktligzdā un nofiksējiet to. To var ievietot tikai vienā stāvoklī.

Daļas ievietojiet atpakaļ pretējā secībā.

Saistītā informācija

- Lukturi - specifikācijas (372 lpp.)



10 Tehniskā apkope un serviss

Lukturu nomaiņa - tālās gaismas

Tālo gaismu spuldze ir uzstādīta aiz priekšējā luktura lielākā vāka.

i PIEZĪME

Attiecas uz automašīnām ar halogēnu priekšējiem lukturiem.

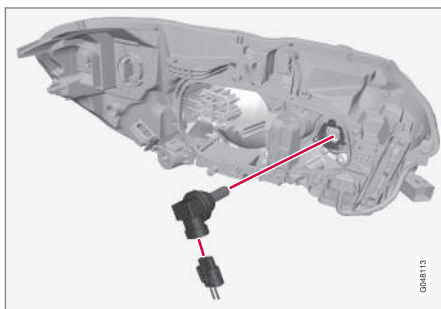

1. Noņemiet priekšējo lukturi (365 lpp.).
2. Noņemiet vāciņu (366 lpp.).
3. Atvienojiet spuldzi, pagriežot to pretēji pulksteņrādītāju kustības virzienam un izvelkot taisni ārā.
4. Atvienojiet savienotāju no spuldzes.
5. Nomainiet spuldzi, ievietojiet to ligzdā, un pagrieziet pulksteņrādītāju kustības virzienā, lai to nofiksētu. To var ievietot tikai vienā stāvoklī.

Detāļas ievietojiet atpakaļ pretējā secībā.

Saistītā informācija

- Lukturi - specifikācijas (372 lpp.)

Lukturu maiņa - papildu tālās gaismas

Papildu tālo gaismu spuldze ir uzstādīta aiz priekšējā luktura lielākā vāka.

i PIEZĪME

Attiecas uz automašīnām ar ksenona priekšējiem lukturiem*.

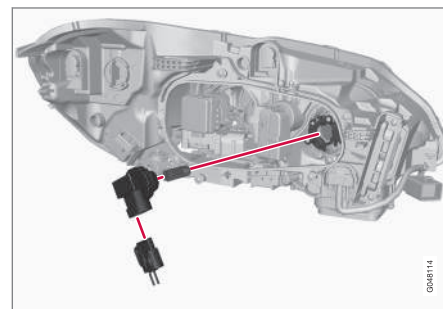

1. Noņemiet priekšējo lukturi (365 lpp.).
2. Noņemiet vāciņu (366 lpp.).
3. Atvienojiet savienotāju no spuldzes.
4. Atvienojiet spuldzes patronu, velkot to taisni uz āru.
5. Nomainiet spuldzi un patronā ievietojiet jauno spuldzi. To var ievietot tikai vienā stāvoklī.

Detāļas ievietojiet atpakaļ pretējā secībā.



Saistītā informācija

- Lukturi - specifikācijas (372 lpp.)

Lukturu nomaiņa - priekšējie pagriezienu rādītāji

Noņemiet pagriezienu rādītāja luktura turētāju, pagriežot to pretēji pulksteņrādītāju kustības virzienam.

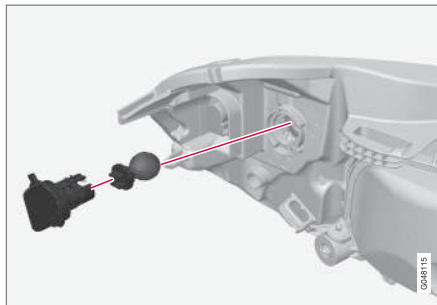

1. Noņemiet priekšējo lukturi (365 lpp.).
2. Atvienojiet spuldzes patronu, griežot to pretēji pulksteņrādītāju virzienam.
3. Pavelciet spuldzes turētāju, lai izņemtu spuldzi.
4. Izņemiet izdegušo spuldzi, spiežot to uz iekšu un griežot pretēji pulksteņrādītāju virzienam.
5. Ievietojiet jaunu spuldzi, spiediet to uz leju un griežiet pulksteņrādītāju virzienā.
6. Iestipriniet spuldzes patronu un griežiet to pulksteņrādītāju virzienā.

Daļas ievietojiet atpakaļ pretējā secībā.

Saistītā informācija

- Lukturi - specifikācijas (372 lpp.)



Lukturu nomaiņa - aizmugurējais lukturis

Aizmugurējiem miglas lukturiem var piekļūt no bufera aizmugures.

Bremžu signālus un aizmugurējos lukturus var nomainīt no bagāžas nodalījuma iekšpuses.

Aizmugurējais miglas lukturis

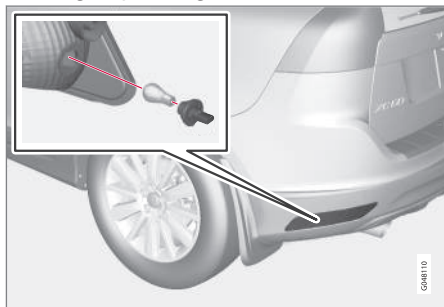

Aizmugurējam miglas lukturim var piekļūt aiz bufera.

1. Atvienojiet spuldzes turētāju, griežot to pretēji pulksteņrādītāju virzienam.
2. Izņemiet izdegušo spuldzi, spiežot to uz iekšu un griežot pretēji pulksteņrādītāju virzienam.
3. Ievietojiet jaunu spuldzi, spiediet to uz leju un griežiet pulksteņrādītāju virzienā.
4. Iestipriniet spuldzes turētāju un griežiet to pulksteņrādītāju kustības virzienā.

Bremžu signāllukturis un atpakaļgaitas lukturis



Kā bremžu signāla, tā arī atpakaļgaitas luktura spuldzes tiek nomainītas no bagāžas nodalījuma iekšpuses.

1. Atveriet paneli.
2. Atvienojiet spuldzes turētāju, griežot to pretēji pulksteņrādītāju virzienam.
3. Izņemiet izdegušo spuldzi, spiežot to uz iekšu un griežot pretēji pulksteņrādītāju virzienam.
4. Ievietojiet jaunu spuldzi, spiediet to uz leju un griežiet pulksteņrādītāju virzienā.
5. Iestipriniet spuldzes turētāju un griežiet to pulksteņrādītāju kustības virzienā.

Saistītā informācija

- Lukturu nomaiņa - aizmugures lukturu atrašanās vieta (371 lpp.)
- Lukturi - specifikācijas (372 lpp.)



Lukturu nomaiņa - aizmugures lukturu atrašanās vieta

Pārskatā ir redzama aizmugures lukturu atrašanās vieta.

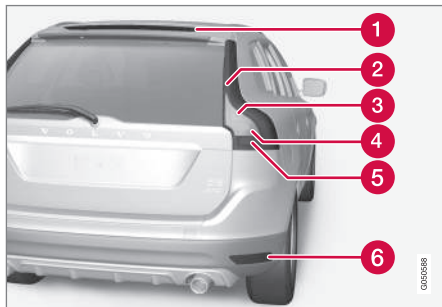

- 1 Bremžu signāllukturis (gaismas diožu)
- 2 Gabarītlukturī/stāvgaismas (gaismas diožu)/sānu gabarītlukturī (gaismas diodes)
- 3 Indikators
- 4 Atpakaļgaitas lukturis (370 lpp.)
- 5 Bremžu signāls (370 lpp.)
- 6 Miglas lukturī (370 lpp.)

Saistītā informācija

- Lukturu nomaiņa — vispārīgi (364 lpp.)
- Lukturī - specifiskācijas (372 lpp.)

Lukturu nomaiņa - numura zīmes apgaismojums

Numura zīmes apgaismojums atrodas zem aizmugures durvju roktura.

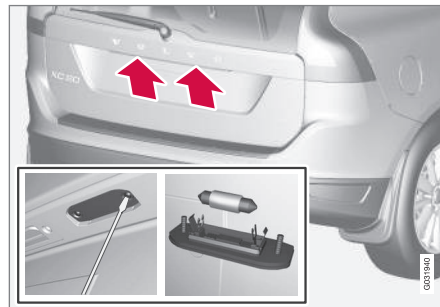

1. Ar skrūvgrieža palīdzību izskrūvējiet skrūves.
2. Uzmanīgi izņemiet visu lampas korpusu un atvienojiet to.
3. Nomainiet spuldzi.
4. Ielieciet atpakaļ visu luktura korpusu un ieskrūvējiet to vietā.

Saistītā informācija

- Lukturī - specifiskācijas (372 lpp.)

Lukturu nomaiņa - bagāžas nodalījuma apgaismojums

Bagāžas nodalījuma apgaismojums atrodas zem aizmugures durvīm.

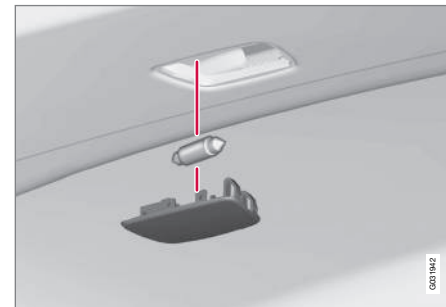

1. Ielieciet skrūvgriezi un uzmanīgi pavelciet, lai atbrīvotos luktura korpusa.
2. Nomainiet spuldzi.
3. Pārļiecinieties, vai spuldze iedegas, un iespiediet vietā lampas korpusu.

Saistītā informācija

- Lukturī - specifiskācijas (372 lpp.)



Lukturu nomaiņa - pasažiera spoguļa apgaismojums

Pasažiera spoguļa lampiņas atrodas aiz lampiņu lēcām.

Lampas lēcas izņemšana

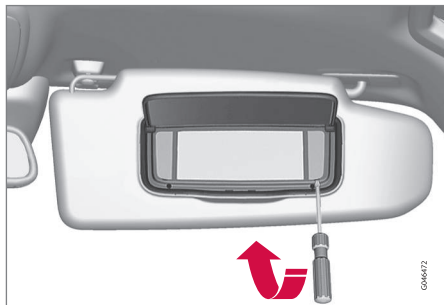

1. Ievietojiet skrūvgriezi zem lampas lēcas un uzmanīgi paceliet uz augšu malā esošos fiksācijas izcilnišus.
2. Noņemiet lampas lēcu.
3. Ar knaiblēm izvelciet spuldzi taisni laukā uz sāniem un nomainiet pret jaunu. Ievērojiet! Nesaspiediet ar knaiblēm spēcīgi. Pretējā gadījumā varat saspīest lampas lēcu.

Lampas lēcas piestiprināšana

1. Uzlieciet lampas lēcu atpakaļ vietā.
2. Iespiediet to vietā.

Saistītā informācija

- Lukturi - specifikācijas (372 lpp.)

Lukturi - specifikācijas

Specifikācijas attiecas uz spuldzēm. Lai nomainītu gaismas diodes un ksenona lukturus, lūdzu, vērsieties servisā.

Apgaismojums	W ^A	Veids
Tuvās gaismas, halogēnlukturu	55	H7 LL
Tālās gaismas, Halogēna gaismas	65	H9
Speciālie tālie lukturi, ABL	65	H9
Priekšējie pagrieziena rādītāji	24	PY24W
Priekšējais salona apgaismojums	3	T10 ligzda W2,1x9,5d
Cimdu nodalījuma apgaismojums	5	Ligzda SV8,5, garums 43 mm
Saulessarga spoguļa apgaismojums	2	T5 ligzda W2x4,6d
Bagāžas nodalījuma apgaismojums	10	Ligzda SV8,5, garums 43 mm
Numura zīmes apgaismojums	5	C5W LL



Apgaismojums	WA	Veids
Bremžu signāls	21	P21W LL
Atpakaļgaitas luksturis	21	P21W LL
Aizmugurējais miglas luksturis	21	H21W LL

A Vati

Saistītā informācija

- Lukturu nomaina — vispārīgi (364 lpp.)
- Lukturu nomaina - aizmugures lukturu atrašanās vieta (371 lpp.)
- Lukturu nomaina - pasažiera spoguļa apgaismojums (372 lpp.)

Logu tīrītāja slotiņas

Tīrītāju slotiņas aizslauka ūdeni no vējstikla un aizmugures stikla. Kopā ar mazgāšanas šķidrumu tās notīra logus un nodrošina labu redzamību.

Nomainot vējstikla tīrītāju slotiņas, tām jāatrodas apkopes pozīcijā.

Apkopes stāvoklis



Tīrītāju slotiņas apkopes pozīcijā.

Lai varētu veikt logu tīrītāju slotiņu nomainīšanu, tās notīrītu vai paceltu (lai noskrāpētu ledu no vējstikla), tām jāatrodas apkopes pozīcijā.

! SVARĪGI

Pirms novietot tīrītāju slotiņas apkopes pozīcijā, pārliecinieties, ka tās nav piesalušas pie stikla.

1. Ievietojiet tālvadības pults atslēgu aizdedzes slēdzi¹³ un isi nospiediet taustiņu **START/STOP ENGINE**, lai iestatītu automašīnas elektrosistēmu atslēgas pozīcijā **I**. Plašāku informāciju par atslēgas pozīcijām skatiet Atslēgas pozīcijas - dažādu līmeņu funkcijas (80 lpp.).
2. Vēlreiz isi nospiediet **START/STOP ENGINE** pogu, lai iestatītu automobiļa elektrosistēmu atslēgas pozīcijā **0**.
3. 3 sekunžu laikā pārvietojiet labās puses svirslēdzi uz augšu un turiet šajā pozīcijā aptuveni 1 sekundi.
 - > Logu tīrītāju slotiņas pārvietojas pozīcijā taisni uz augšu.

Īsi nospiežot **START/STOP ENGINE** pogu, lai iestatītu automobiļa elektrosistēmu atslēgas pozīcijā **I** (vai iedarbinot automobili), tīrītāju slotiņas atgriežas sākuma pozīcijā.

! SVARĪGI

Ja tīrītāju slotiņas ir apkopes pozīcijā atliektas no vējstikla, tās jāpieliec atpakaļ pie vējstikla, un tikai tad slotiņas varēs atgriezties sākuma pozīcijā. Tas ļaus novērst dzinēja pārsega krāsas noskrāpēšanu.

¹³ Nav nepieciešams automašīnām ar bezatslēgas funkciju.



10 Tehniskā apkope un serviss



Logu tīrītāja slotiņu maiņa

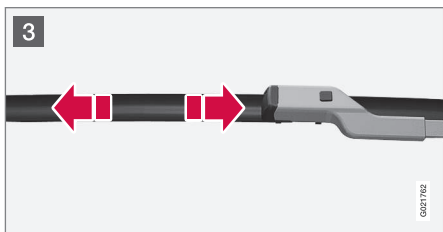
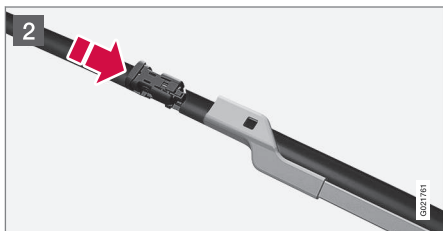
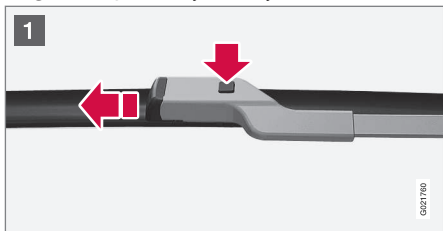

- 1 Kad tīrītāja svira atrodas apkopes pozīcijā, atlokiet to uz augšu. Piespiediet spiedpogu, kas atrodas uz logu tīrītāja slotiņas pamatnes un pavelciet to ārā paralēli logu tīrītāja svirai.
- 2 Iebidiet iekšā jauno logu tīrītāja slotiņu, kamēr sadzirdams "klikšķis".
- 3 Pārliecinieties, vai logu tīrītāja slotiņa ir pareizi uzstādīta.
4. Nolokiet tīrītāja sviru atpakaļ pie vējstikla.

Īsi nospiežot **START/STOP ENGINE** pogu, lai iestatītu automašīnas elektrosistēmu atslēgas pozīcijā I (vai iedarbinot automašīnu), tīrītāju slotiņas no apkopes pozīcijas atgriežas sākuma pozīcijā.

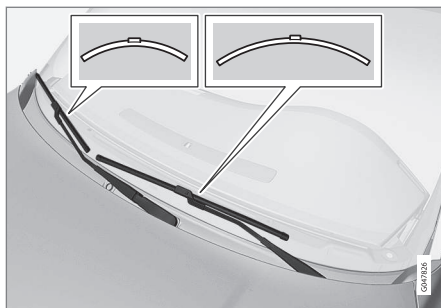

PIEZĪME

Tīrītāju slotiņu garums atšķiras. Vadītāja puses slotiņa ir garāka par pasažiera puses slotiņu.

Logu tīrītāja slotiņu maiņa, aizmugurējais logs

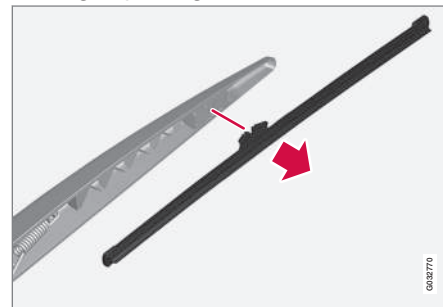

1. Paceliet tīrītāja sviru.
2. Satveriet slotiņas iekšpusi (pie bultiņas).
3. Pagrieziet pretēji pulksteņrādītāju virzienam, lai izmantotu slotiņas galējo pozīciju kā sviru pret tīrītāja kātu, tādējādi vieglāk noņemot slotiņu.
4. Iespiediet jauno slotiņu vietā. Pārbaudiet, vai slotiņa ir stingri iestiprināta.
5. Nolaidiet tīrītāja sviru.



Tīrīšana

Informāciju par tīrītāja slotiņu un vējstikla tīrīšanu skatiet Automazgātava (397 lpp.).

! SVARĪGI

Tīriet slotiņas regulāri. Neveicot tīrītāju slotiņu apkopi, samazinās to kalpošanas ilgums.

Saistītā informācija

- Mazgāšanas šķidrums - papildināšana (375 lpp.)

Mazgāšanas šķidrums - papildināšana

Mazgāšanas šķidrumu lieto priekšējo lukturu un logu mazgāšanai. Ziemā jālieto mazgāšanas šķidrums ar antifrizu.

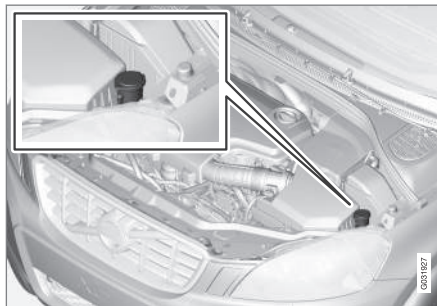

Vējstikla un lukturu apskatotāji izmanto vienu šķidruma tvertni.

! SVARĪGI

Lietojiet Volvo oriģinālo mazgāšanas šķidrumu vai līdzvērtīgu līdzekli, kura pH līmenis darba šķīdumā (piemēram, attiecībā 1:1 ar neitrālu ūdeni) atbilst ieteicamajai vērtībai 6-8.

! SVARĪGI

Ziemā lietojiet mazgāšanas šķidrumu ar pretsasalšanas piedevu, lai novērstu sasalšanu sūkni, tvertnē un šļūtenēs.

Informāciju par tilpumiem skatiet Mazgāšanas šķidrums - kvalitāte un tilpums (418 lpp.).

Saistītā informācija

- Logu tīrītāja slotiņas (373 lpp.)



Startera akumulators - vispārīgi

Startera akumulatoru lieto, lai darbinātu startera motoru un citas automašīnas elektroierīces.

Startera akumulators ir parastais 12 V akumulators.

Akumulatora kalpošanas laiku un darbību ietekmē dažādi faktori, piemēram, iedarbināšanas reižu skaits, izlādēšanās, braukšanas stils, braukšanas apstākļi, klimata apstākļi utt.

- Nekādā gadījumā neatvienojiet akumulatoru, kamēr darbojas dzinējs.
- Pārbaudiet, vai akumulatora kabeli ir pareizi pievienoti un pareizi pievilkti.

	Dzinējs	
	Benzīns (etanols)	Dīzēlis
Spriegums (V)	12	12
Aukstās iedarbināšanas kapacitāte ^A - CCA ^B (A)	520–800	700–800

^A Saskaņā ar SAE un EN standartu.

^B Ampēri aukstajai iedarbināšanai.

! SVARĪGI

Mainot startera akumulatoru automašīnās ar Start/Stop funkciju, jāuzstāda pareiza tipa akumulators - EFB¹⁴ automašīnās ar manuālo pārnesumkārbu un AGM¹⁵ automašīnās ar automātisko pārnesumkārbu.

Mainot rezerves akumulatoru, jāuzstāda AGM tipa akumulators.

! SVARĪGI

Nomainot startera akumulatoru, pārliedzieties, ka jaunajam akumulatoram ir tāda pati aukstās iedarbināšanas kapacitāte un tips kā iepriekšējam (skatiet uzlīmi uz akumulatora).

i PIEZĪME

- Startera akumulatora tvertnes izmēram jāatbilst oriģinālā akumulatora izmēriem.
- Startera akumulatora augstums var atšķirties atkarībā no izmēriem.

! BRĪDINĀJUMS

- Akumulators var radīt ļoti sprādzienbīstamu gāzi. Nepareizi pievienojot akumulatora savienotājvadu, var rasties dzirksteles, kas savukārt var izraisīt akumulatora eksploziju.
- Akumulators satur sērskābi, kas var izraisīt nopietnus apdegumus.
- Ja sērskābe iekļūst acīs, nonāk uz ādas vai apģērba, skalojiet skarto vietu ar lielu ūdens daudzumu. Ja sērskābe iekļūst acīs, nekavējoties vērsieties pie ārsta.

! SVARĪGI

Uzlādējot startera akumulatoru vai rezerves akumulatoru (380 lpp.), lietojiet tikai modernu akumulatora lādētāju ar kontrolētu uzlādes spriegumu. Nedrīkst lietot ātrās uzlādes funkciju, jo tā var sabojāt akumulatoru.

¹⁴ Enhanced Flooded Battery.

¹⁵ Absorbed Glass Mat.

**! SVARĪGI**

Neievērojot tālāk sniegtos norādījumus, pēc ārējā akumulatora vai akumulatora lādētāja pieslēgšanas islaicīgi var tikt deaktivizēta informācijas un izklaides sistēmas enerģijas taupīšanas funkcija un/vai islaicīgi var nebūt pieejams kombinētajā instrumentu panelī esošais paziņojums par startera akumulatora uzlādes līmeni.

- Automašīnas galvenā akumulatora negatīvo spaili **nekādā gadījumā** nedrīkst pievienot ārējam akumulatoram vai akumulatora lādētājam - par zemējuma punktu drīkst izmantot tikai **automašīnas šasiju**.

Aprakstu par kabeļu izvadspaiļu pievienošanu skatiet Iedarbināšana ar paralēlo akumulatoru (268 lpp.).

i PIEZĪME

Akumulatora kalpošanas laiks samazinās, ja tas atkārtoti pilnībā izlādējas.

Akumulatora kalpošanas laiku ietekmē vairāki faktori, tostarp braukšanas apstākļi un klimats. Akumulatora iedarbināšanas jauda laika gaitā pakāpeniski samazinās, un tādēļ to nepieciešams uzlādēt atkārtoti, ja automobilis netiek izmantots ilgāku laiku vai ar to tiek braukti tikai nelieli attālumi. Ļoti zema temperatūra arī ierobežo iedarbināšanas jaudu.

Lai uzturētu akumulatoru labā stāvoklī, ieteicams veikt vismaz 15 minūšu ilgu izbraucienu/nedēļā vai akumulatoru pievienot uzlādes ierīcei ar automātisko uzlādes kompensāciju.

Ja akumulators tiek uzturēts pilnībā uzlādēts, tam ir maksimālais kalpošanas laiks.

Saisītā informācija

- Akumulators - simbols (377 lpp.)
- Startera akumulators - nomaiņa (378 lpp.)
- Akumulators - Start/Stop (380 lpp.)

Akumulators - simbols

Uz akumulatora ir sniegta informācija un redzami brīdinājuma simboli.

Simboli uz akumulatora

	Lietojiet aizsargbrilles.
	Plašāka informācija ir sniegta automašīnas īpašnieka rokasgrāmatā.
	Glabājiet akumulatoru bērniem nepieejamā vietā.
	Akumulators satur kodīgu skābi.



10 Tehniskā apkope un serviss



Izvairieties no dzirksteļēm un atklātas liesmas akumulatora tuvumā.



Sprādzienbīstams.



Jānodod atkārtotai pārstrādei.

i PIEZĪME

Nolietots akumulators jāizmanto atkārtoti videi draudzīgā veidā, jo tas satur svinu.

Saistītā informācija

- Startera akumulators - vispārīgi (376 lpp.)

Startera akumulators - nomaīņa

Automāšīnas startera akumulatoru var nomaīnīt, nevērsoties autoservisā.

Startera akumulators ir parastais 12 V akumulators.

Izņemšana

Vispirms: Izņemiet tālvadības pults atslēgu no aizdedzes slēdža un nogaidiet vismaz 5 minūtes, pirms aizskart kādu no elektriskajiem savienojumiem, tas nepieciešams tādēļ, ka automobiļa elektrosistēmai jāsauglabā nepieciešamā informācija vadības moduļos.

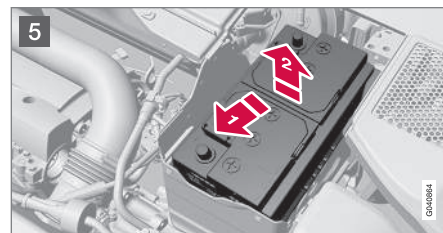
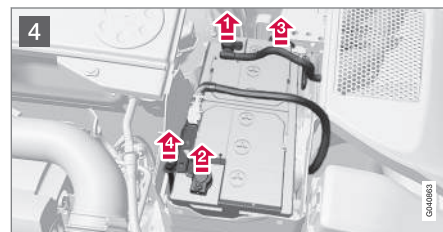
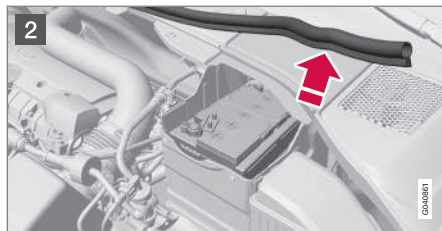
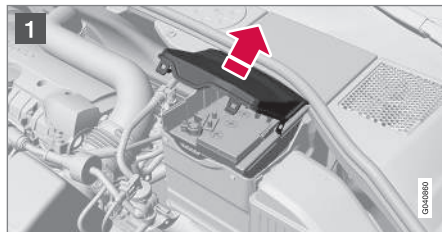

- 1 Atveriet fiksatorus uz priekšējā vāka un noņemiet vāku.
- 2 Noņemiet gumijas lējumu, atbrīvojot aizmugurējo vāku.



- 3 Noņemiet aizmugurējo vāciņu, atskrūvējot par ceturtdaļapgriezīenu un noceļot to nost.

BRĪDINĀJUMS

Pievienojiet un atvienojiet pozitīvos un negatīvos kabeļus pareizā secībā.

4

- 1▶ Atvienojiet melno negatīvo kabeli.
- 2▶ Atvienojiet sarkano pozitīvo kabeli.
- 3▶ Atvienojiet no akumulatora ventilācijas caurulīti.
- 4▶ Atlaidiet akumulatora skavas savelkošo skrūvi.

5

- 1▶ Nolieciet akumulatoru malā.
- 2▶ Paceliet to.

Uzstādīšana

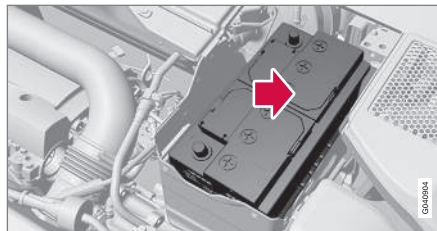

1. Nolaidiet akumulatoru akumulatora kārbā.
2. Iebīdiet akumulatoru iekšā un uz sāniem, kamēr tas sasniedz kārbas aizmugurējo malu.
3. Pievelciet skavu, kas fiksē akumulatoru.
4. Pievienojiet ventilācijas šļūteni.
 - > Pārbaudiet, vai tā ir pareizi pievienota gan akumulatoram, gan korpusa izejai.
5. Pievienojiet sarkano pozitīvo kabeli.
6. Pievienojiet melno negatīvo kabeli.
7. Iespiediet uz iekšu aizmugures vāku. (Skatiet sadaļu "Noņemšana" iepriekš.)
8. Uzstādiet vietā gumijas apmali. (Skatiet sadaļu "Noņemšana".)
9. Savietojiet priekšējo pārsegu un nofiksējiet to ar skavām. (Skatiet sadaļu "Noņemšana".)

Plašāku informāciju par automašīnas startera akumulatoru skatiet Iedarbināšana ar paralēlo akumulatoru (268 lpp.).



Akumulators - Start/Stop

Automašīnas ar Start/Stop funkciju ir aprīkotas ne tikai ar startera akumulatoru, bet arī ar rezerves akumulatoru.

Automobilij ar Start/Stop funkciju ir aprīkoti ar diviem 12 V akumulatoriem - vienu īpaši jaudīgu akumulatoru iedarbināšanai un vienu gaidstāves akumulatoru, kas palīdz veikt Start/Stop funkcijas nodrošināto iedarbināšanu.

Plašāku informāciju par Start/Stop funkciju skatiet Start/Stop* (279 lpp.).

Plašāku informāciju par automašīnas startera akumulatoru skatiet iedarbināšana ar paralēlo akumulatoru (268 lpp.).

Tālāk esošajā tabulā ir norādītas ar Start/Stop funkciju aprīkotu automašīnu startera akumulatora un atbalsta akumulatora specifikācijas.

	Akumulators	
	Iedarbināšana, 12 V	Rezerves, 12 V
Aukstās iedarbināšanas kapacitāte ^A - CCA ^B (A)	720 ^C 760 ^D	Automašīna ar stūri kreisajā pusē: 120 ^E 170 ^F Automašīna ar stūri labajā pusē: 120
Izmērs, g x p x a (mm)	278 x 175 x 190	Automašīna ar stūri kreisajā pusē: 150 x 90 x 106 ^E 150 x 90 x 130 ^F Automašīna ar stūri labajā pusē: 150 x 90 x 106

	Akumulators	
	Iedarbināšana, 12 V	Rezerves, 12 V
Jauda (Ah)	70	Automašīna ar stūri kreisajā pusē: 8 ^E 10 ^F Automašīna ar stūri labajā pusē: 8

A Saskaņā ar EN standartu.

B Ampēri aukstajai iedarbināšanai.

C Manuālā pārnesumkārbā.

D Automātiskā pārnesumkārbā.

E Manuālā pārnesumkārbā kombinācijā ar funkciju Start/Stop, kas izslēdzas automātiski tikai tad, kad automašīna ir pilnībā apstājusies.

F Citi.



! SVARĪGI

Mainot startera akumulatoru automašīnās ar Start/Stop funkciju, jāuzstāda pareiza tipa akumulators - EFB¹⁶ automašīnās ar manuālo pārnesumkārbu un AGM¹⁷ automašīnās ar automatisko pārnesumkārbu.

Mainot rezerves akumulatoru, jāuzstāda AGM tipa akumulators.

i PIEZĪME

- Jo augstāks jaudas noņemšanas līmenis automašīnā, jo vairāk jādarbina maiņstrāvas ģenerators un jāuzlādē akumulatori = palielināts degvielas patēriņš.
- Kad akumulatora jauda nokrītas zem zemākā pieļaujamā līmeņa, tad funkcija Start/Stop tiek izslēgta.

Īslaicīgi samazināta Start/Stop funkcija, ko izraisa liels strāvas patēriņš, nozīmē:

- Dzinējs tiek automātiski iedarbināts¹⁸, vadītājam nenošpiežot sajūga pedāli (manuālā pārnesumkārbā).
- Dzinējs tiek automātiski iedarbināts, vadītājam nenoņemot kāju no bremžu pedāļa (automātiskā pārnesumkārbā).

¹⁶ Enhanced Flooded Battery.

¹⁷ Absorbed Glass Mat.

¹⁸ Automātiskā iedarbināšana var notikt tikai tādā gadījumā, ja pārnesumu pārslēgvira atrodas neitrālā pozīcijā.

¹⁹ Plašāku aprakstu par startera akumulatoru skatiet Startera akumulators - vispārīgi (376 lpp.).

Akumulatoru atrašanās vietas

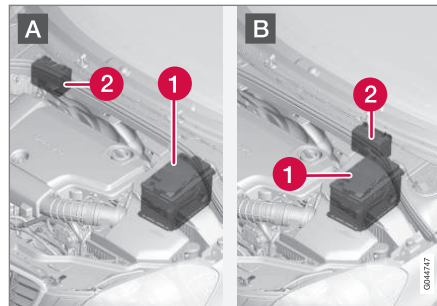

A: Automašīna ar stūri kreisajā pusē. B: Automašīna ar stūri labajā pusē. (1). Startera akumulators¹⁹ (2). Atbalsta akumulators.

Atbalsta akumulatoram parasti nav vajadzīga biežāka apkope nekā parastam akumulatoram, ko izmanto iedarbināšanai. Ja rodas jautājumi vai problēmas, jāsaazinās ar servisu - ieteicams sazināties ar autorizētu Volvo servisu.

! SVARĪGI

Ja netiek ievēroti tālāk minētie norādījumi, tad iedarbināšanas/izslēgšanas funkcija var īslaicīgi beigt darboties pēc ārējā akumulatora vai akumulatora lādētāja pievienošanas:

- Automašīnas galvenā akumulatora negatīvo spaili **nekādā gadījumā** nedrīkst pievienot ārējam akumulatoram vai akumulatora lādētājam - par zemējuma punktu drīkst izmantot tikai **automašīnas šasiju**.

Aprakstu par kabeļu izvadspaiļu pievienošanu skatiet iedarbināšana ar paralēlo akumulatoru (268 lpp.).



PIEZĪME

Ja akumulators ir tik ļoti izlādējies, ka viss ir "melns" un automobilim nav visu parasto elektrisko funkciju, un šādā situācijā dzinējs tiek iedarbināts, izmantojot ārējo akumulatoru vai akumulatora lādētāju, tad ieslēdzas funkcija Start/Stop. Dzinējs varēs automātiski izslēgties, bet automātiskās izslēgšanās gadījumā funkcija Start/Stop var nespēt automātiski iedarbināt dzinēju nepietiekošas akumulatora jaudas dēļ.

Lai nodrošinātu, ka pēc automātiskas izslēgšanās dzinējs varētu automātiski ieslēgties, akumulators ir jāuzlādē. Ja āra temperatūra ir +15 °C, akumulators ir jālādē vismaz 1 stundu. Ja temperatūra ir zemāka, lādēšanas laiku ieteicams pagarināt līdz 3-4 stundām. Akumulatoru ieteicams lādēt, izmantojot ārējo akumulatora lādētāju.

Ja tas nav iespējams, tad ieteicams īslaicīgi deaktivēt funkciju Start/Stop, līdz akumulators tiks pienācīgi uzlādēts.

Plašāku informāciju par startera akumulatora uzlādi skatiet Startera akumulators - vispārīgi (376 lpp.).

Saistītā informācija

- Akumulators - simbols (377 lpp.)

Elektriskā sistēma

Elektrosistēmai ir viens pols, un tā izmanto šasiju un dzinēja korpusu par strāvas vadītāju.

Automobilim ir maiņstrāvas ģenerators ar sprieguma regulēšanas funkciju.

Startera akumulatora izmērs, tips un veiktspēja ir atkarīga no automašīnas aprīkojuma un funkcijas.

SVARĪGI

Nomainot startera akumulatoru, pārliedzieties, ka jaunajam akumulatoram ir tāda pati aukstās iedarbināšanas kapacitāte un tips kā iepriekšējam (skatiet uzlīmi uz akumulatora).

Saistītā informācija

- Startera akumulators - nomaīņa (378 lpp.)
- Startera akumulators - vispārīgi (376 lpp.)

Drošinātāji - vispārīgi

Visas elektriskās funkcijas un daļas ir aizsargātas ar vairākiem drošinātājiem, lai pasargātu automobiļa elektrosistēmu no īsslēgumu vai pārslodzes radītiem bojājumiem.

Ja kāda elektriskā daļa vai funkcija nedarbojas, tas var būt tāpēc, ka šīs daļas drošinātājs ir ticis īslaicīgi pārslēgots un ir pārdedzis. Ja tas pats drošinātājs pārdeg atkārtoti, bojājums ir elektriskajā ierīcē. Volvo iesaka apmeklēt Volvo pilnvarotu servisu, lai veiktu pārbaudi.

Drošinātāju maiņa

1. Skatiet drošinātāju shēmu, lai atrastu attiecīgo drošinātāju.
2. Izņemiet drošinātāju un apskatiet to no sāniem, lai redzētu, vai liektais vads ir pārdedzis.
3. Ja tā ir noticis, nomainiet to ar jaunu tādas pašas krāsas un strāvas stipruma drošinātāju.



BRĪDINĀJUMS

Nomainot drošinātāju, nekādā gadījumā neizmantojiet svešķermeni vai drošinātāju, kura strāvas stiprums ampēros pārsniedz norādīto. Tas var izraisīt ievērojamus elektrosistēmas bojājumus un, iespējams, izraisīt ugunsgrēku.



Centrālo elektrības bloku atrašanās vieta

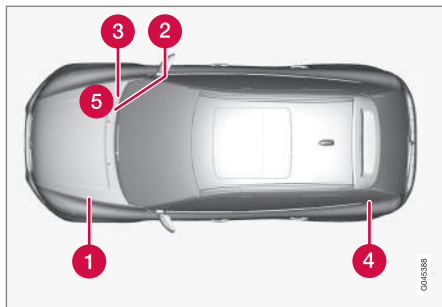

Centrālā elektrības bloka atrašanās vieta automašīnā ar stūri kreisajā pusē. Automašīnā ar stūri labajā pusē zem cimdu nodalījuma esošais centrālais elektrības bloks atrodas pretējā pusē.

- 1 Dzinēja nodalījums
- 2 Zem cimdu nodalījuma
- 3 Zem cimdu nodalījuma
- 4 Bagāžas nodalījums
- 5 Dzinēja nodalījuma aukstā zona (tikai Start/Stop)

Saistītā informācija

- Drošinātāji - dzinēja nodalījumā (384 lpp.)
- Drošinātāji - zem cimdu nodalījuma (389 lpp.)

- Drošinātāji - vadības moduli zem cimdu nodalījuma (391 lpp.)
- Drošinātāji - bagāžas nodalījumā (393 lpp.)
- Drošinātāji - dzinēja nodalījuma aukstajā zonā (395 lpp.)



10 Tehniskā apkope un serviss

Drošinātāji - dzinēja nodaļījumā

Dzinēja nodaļījumā esošie drošinātāji cita starpā aizsargā dzinēja un bremžu funkcijas.

10

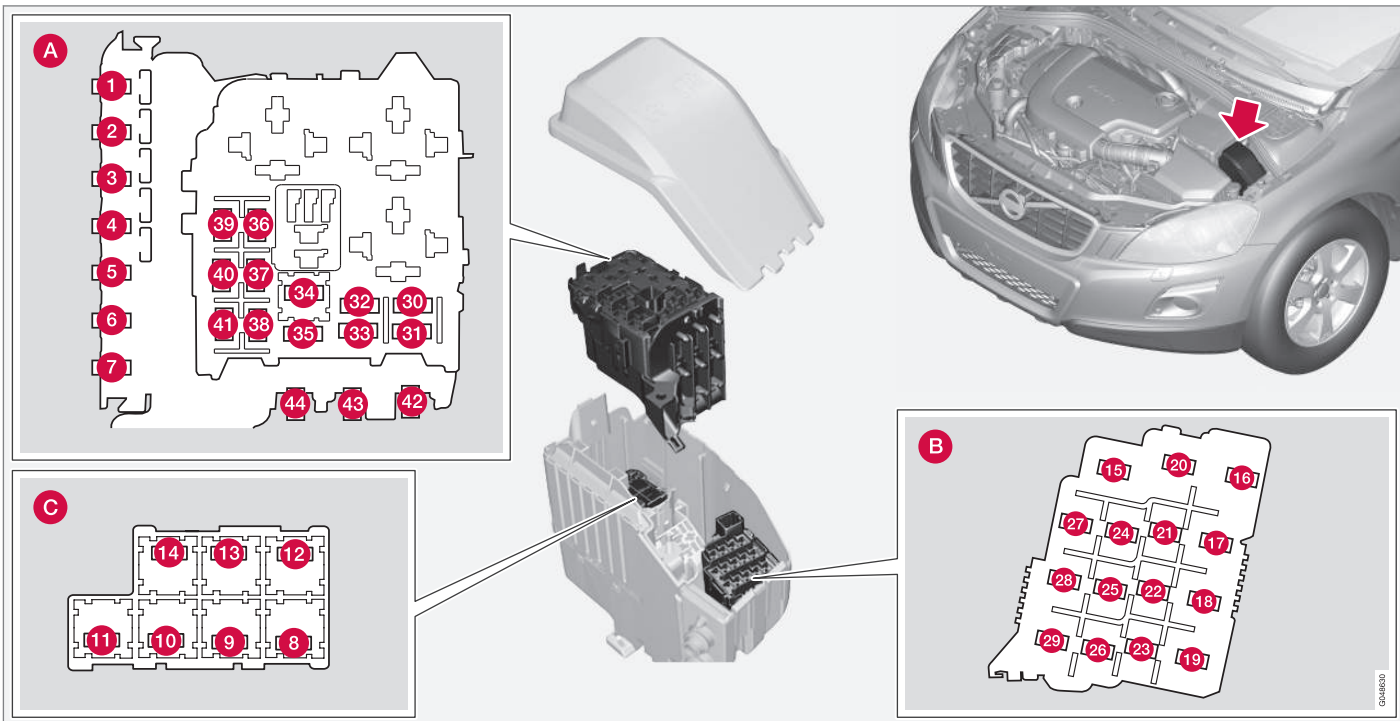

044850



Kopējie drošinātāji, dzinēja nodalījums

Vāciņa iekšpusē ir pincete, kas atvieglo drošinātāju izņemšanu un piestiprināšanu.

Novietojums (skatiet iepriekšējo attēlu)

- A** Dzinēja nodalījums, augšdaļa
- B** Dzinēja nodalījums, priekšdaļa
- C** Dzinēja nodalījums, lejasdaļa

Visi šie drošinātāji atrodas dzinēja nodalījuma blokā. Drošinātāji (C) atrodas zem (A).

Pārsega iekšpusē atrodas uzlīme, kurā norādītas drošinātāju atrašanās vietas.

- Drošinātāji 1-7 un 42-44 ir "Midi Fuse" tipa drošinātāji, un tos drīkst mainīt tikai remontdarbnīcā²⁰.
- Drošinātāji 8-15 un 34 ir "JCASE" tipa drošinātāji, un tos drīkst mainīt tikai auto-servisā²⁰.
- Drošinātāji 16-33 un 35-41 ir "Mini Fuse" tipa drošinātāji.

	Funkcija	A
1	Centrālā elektronikas moduļa (CEM) galvenais drošinātājs zem cimdu nodalījuma ^A	50
2	Centrālā elektronikas moduļa (CEM) galvenais drošinātājs zem cimdu nodalījuma	50
3	Bagāžas nodalījuma centrālā elektrības bloka galvenais drošinātājs ^A	60
4	Releju/drošinātāju kārbas galvenais drošinātājs zem cimdu nodalījuma ^A	60
5	Releju/drošinātāju kārbas galvenais drošinātājs zem cimdu nodalījuma ^A	60
6	-	-
7	Elektriskais papildu sildītājs ^{*A}	100
8	Apsildāms vējstikls*, kreisā puse	40
9	Vējstikla tīrītāji	30
10	Stāvapsilde*	25
11	Ventilators ^A	40

	Funkcija	A
12	Apsildāms vējstikls*, labā puse	40
13	ABS pumpis	40
14	ABS ventīļi	20
15	Priekšējo lukturu tīrītāji*	20
16	Stara augstuma regulēšana*, aktīvie ksenona priekšējie lukturi - ABL*	10
17	Centrālā elektronikas moduļa (CEM) galvenais drošinātājs zem cimdu nodalījuma	20
18	ABS	5
19	Regulējams stūrēšanas spēks*	5
20	Dzinēja vadības modulis, pārnesumkārbas vadības modulis, drošības gaisa spilveni	10
21	Apsildāmas apskatotāja sprauslas*	10
22	-	-
23	Starpeņu vadības slēdzis, priekšējo lukturu vadība	5

²⁰ Ieteicams izmantot autorizētu Volvo remontdarbnīcu.



10 Tehniskā apkope un serviss



	Funkcija	A
24	-	-
25	-	-
26	-	-
27	Releju spoles	5
28	Papildu lukturi*	20
29	Skaņas signāls	15
30	Dzinēja pārvaldības sistēmas releja tinums galvenajā relejā, dzinēja vadības modulis (4 cil., 2,0 l ^B , 5, 6 cil. dzinējiem)	10
31	Pārnesumkārbas vadības modulis	15
32	Ieslēdzējreleja pārslēdzēja A/C (izņemot 4 cil. 2,0 l ^C un 5 cil. dīzeļdzinējus), dzesēšanas šķidrums atbalstsūkņi (4 cil. 2,0 l dīzeļdzinējiem)	15

	Funkcija	A
33	Ieslēdzējreleja pārslēdzēja releja A/C releja spoļe (izņemot 5 cil. dīzeļdzinējiem), dzesēšanas šķidrums sūkņa releja tinums (1,6 l benzīna dzinējiem Start/Stop), dzinēja nodalījuma aukstās zonas centrālā elektriskā bloka releja tinumi (Start/Stop)	5
34	Iedarbināšanas relejs ^A	30
35	Indukcijas spoļe (1,6 l benzīna dzinējiem, B4204T7 dzinējiem), kvēlsveču vadības modulis (5 cil. dīzeļdzinējiem)	10
	Dzinēja vadības modulis (4 cil. 2,0 l ^B), aizdedzes spoļe (5, 6 cil. benzīna dzinējiem), kondensators (6 cil.)	20
36	Dzinēja vadības modulis (benzīna dzinējiem, izņemot 4 cil. 2,0 l ^C)	10
	Dzinēja vadības modulis (1,6 l dīzeļdzinējiem, 5 cil. dīzeļdzinējiem)	15
	Dzinēja vadības modulis (4 cil. 2,0 l ^B)	20

	Funkcija	A
37	Vārsti (1,6 l benzīna dzinējiem), masas gaisa plūsmas sensors (1,6 l, 4 cil. 2,0 l dzinējiem ^B), termostats (4 cil. 2,0 l benzīna dzinējiem ^B), EVAP vārsts (4 cil. 2,0 benzīna dzinējiem ^B), EGR dzesēšanas sūkņi (4 cil. 2,0 l dīzeļdzinējiem)	10
	Masas gaisa plūsmas sensors (5 cil. dīzeļdzinējiem, 6 cil. dzinējiem), vadības vārsti (5 cil. dīzeļdzinējiem), inžektori (5, 6 cil. benzīna dzinējiem), dzinēja vadības modulis (5, 6 cil. benzīna dzinējiem)	15



	Funkcija	A
38	Ieslēdzējreleja pārslēdzēja A/C (5, 6 cil. dzinējiem), vārsti (1,6 l B4204T7 dzinējiem, 5, 6 cil. dzinējiem), dzinēja vadības modulis (6 cil.), ieslēdzējreleji (6 cil. dzinējiem bez turbokompresora), enerģijas pārveidotāja motori, gaisa ieplūdes caurule (6 cil. dzinējiem bez turbokompresora), masas gaisa plūsmas sensors (B4204T7 dzinējiem, 5 cil. benzīna dzinējiem), eļļas līmeņa sensors (5 cil. dīzeļdzinējiem)	10
	Vārsti (4 cil 2,0 l ^B), eļļas sūkņi (4 cil. 2,0 l benzīna dzinējiem ^B), lambda zonde, vidējā (4 cil. 2,0 l benzīna dzinējiem ^B), lambda zonde, aizmugurējā (4 cil, 2,0 dīzeļdzinējiem)	15

	Funkcija	A
39	Lambda zondes (1,6 l benzīna dzinējiem B4204T7), lambda zonde (5 cil. dīzeļdzinējiem), vadības modulis, radiatora rullīša pārsegs (1,6 l 5 cil. dīzeļdzinējiem)	10
	Lambda zonde, priekšējā (4 cil. 2,0 l ^B), lambda zonde, aizmugurējā (4 cil 2,0 l benzīna dzinējiem ^B), EVAP vārsts (5, 6 cil. benzīna dzinējiem), lambda zondes (5, 6 cil. benzīna dzinējiem)	15
40	Dzesēšanas šķidrums sūkņi (5 cil. benzīna dzinējiem), kloķa apvalka ventilācijas sildītājs (5 cil. benzīna dzinējiem), eļļas sūkņa automātiskā pārnesumkārbā (5 cil. benzīna dzinējiem Start/Stop)	10
	Aizdedzes spoles (4 cil. 2,0 l benzīna dzinējiem ^B)	15
	Dīzeļdegvielas filtra sildītājs (dīzeļdzinējiem)	20

	Funkcija	A
41	Vadības modulis, radiatora veltņa pārsegs (5 cil. benzīna dzinējiem)	5
	Ieslēdzējreleja pārslēdzēja A/C (4 cil. 2,0 l benzīna dzinējiem ^B)	7,5
	Kloķa apvalka ventilācijas sildītājs (5 cil. dīzeļdzinējiem), eļļas sūkņa automātiskā pārnesumkārbā (5 cil. dīzeļdzinējiem Start/Stop)	10
	Ieslēdzējreleja pārslēdzēja A/C (4 cil. 2,0 l dīzeļdzinējiem), izgaismošanās vadības modulis (4 cil. 2,0 l dīzeļdzinējiem), eļļas sūkņi (4 cil. 2,0 dīzeļdzinējiem)	15
42	Dzesēšanas šķidrums sūkņi (4 cil. 2,0 l benzīna dzinējiem ^B)	50
	Kvēlsvences (dīzeļdzinējs)	70

10





	Funkcija	A
43	Dzesēšanas ventilators (1,6 l, 4 cil. 2,0 l benzina dzinējiem, 5 cil. benzina dzinējiem)	60
	Dzesēšanas ventilators (6 cil., 4 cil. 2,0 l dīzeļdzinējiem, 5 cil. dīzeļdzinējiem)	80
44	Stūres pastiprinātājs	100

A Automašīnām ar Start/Stop funkciju šī drošinātāju atrašanās vieta ir tukša – skatiet Drošinātāji - dzinēja nodalījuma aukstajā zonā (395 lpp.).

B Neattiecas uz B4204T7 dzinējiem.

C Taču tas neattiecas uz B4204T7 dzinējiem.

Saistītā informācija

- Drošinātāji - zem cimdu nodalījuma (389 lpp.)
- Drošinātāji - vadības modulī zem cimdu nodalījuma (391 lpp.)
- Drošinātāji - bagāžas nodalījumā (393 lpp.)



Drošinātāji - zem cimdu nodalījuma

Zem cimdu nodalījuma esošie drošinātāji cita starpā aizsargā sistēmu Infotainment un sēdekļu funkcijas.



Stāvokļi

	Funkcija	A
1	Audio vadības moduļa* galvenais drošinātājs, 16.-20. drošinātāju galvenais drošinātājs, Infotainment sistēma	40
2	Vējstikla skalotāji; aizmugurējā stikla skalotājs	25
3	-	-

	Funkcija	A
4	-	-
5	-	-
6	-	-
7	12 V kontaktligzda, bagāžas nodalījums*	15
8	Vadības panelis, vadītāja durvis	20

	Funkcija	A
9	Vadības panelis, blakussēdētāja durvis	20
10	Vadības panelis, aizmugurējās durvis, labajā pusē	20
11	Vadības panelis, aizmugurējās durvis, kreisajā pusē	20
12	Bezatslēgas*	20

* Papildaprīkojums/piederums; lai iegūtu plašāku informāciju, skatīt nodaļu "Ievads".



10 Tehniskā apkope un serviss



	Funkcija	A
13	Elektriski vadāms sēdekļis, vadītāja pusē*	20
14	Elektriski vadāms sēdekļis, pasažiera pusē*	20
15	-	-
16	Infotainment vadības modulis vai ekrāns ^A	5
17	Skaņas vadības bloks (pastiprinātājs)*, digitāls radio*, TV*	10
18	Audio vadības modulis vai vadības modulis Sensus ^A	15
19	Telemātika*, Bluetooth*	5
20	-	-
21	Jumta lūka*, jumta salona apgaismojums, klimata sensors*, amortizatora motori, gaisa ieplūde	5
22	12 V kontaktligzda, tuneļkonsole	15
23	Sēdekļu apsilde, aizmugurē, labajā pusē*	15
24	Sēdekļu apsilde, aizmugurē, kreisajā pusē*	15

	Funkcija	A
25	-	-
26	Sēdekļu apsilde, priekšējā pasažiera puse	15
27	Sēdekļu apsilde, vadītāja puse	15
28	Automašīnas novietošanas sensors*, stāvvietā novietošanas kamera* Vilkšanas iekārtas vadības modulis* BLIS*	5
29	Pilnpiedziņas vadības modulis*	15
30	Aktīvā šasija Four-C*	10

A Dažiem modeļu variantiem.

Saistītā informācija

- Drošinātāji - dzinēja nodalījumā (384 lpp.)
- Drošinātāji - vadības modulī zem cimdu nodalījuma (391 lpp.)
- Drošinātāji - bagāžas nodalījumā (393 lpp.)
- Drošinātāji - dzinēja nodalījuma aukstajā zonā (395 lpp.)



Drošinātāji - vadības modulī zem cimdņu nodalījuma

Drošinātāji, kas atrodas vadības modulī zem cimdņu nodalījuma, cita starpā aizsargā droši-

bas gaisa spilvena un sadursmes brīdinājuma sistēmas funkcijas.

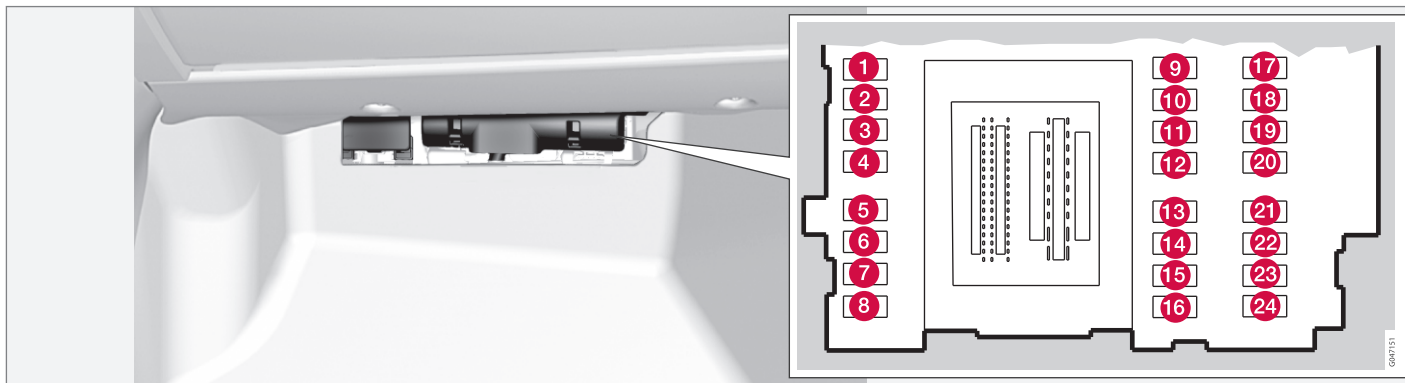

Stāvokļi

	Funkcija	A
1	Aizmugurējā stikla tīrītājs	15
2	-	-
3	Salona apgaismojums, vadītāja durvju vadības panelis, elektriskie logu pacelāji, elektriski vadāmie sēdekļi*	7,5

	Funkcija	A
4	Kombinētais instrumentu panelis	5
5	Adaptīvā kruīza kontrole, ACC*, sadursmes brīdinājuma sistēma*	10
6	Salona apgaismojums, lietus sensors*	7,5
7	Stūres rata modulis	7,5

	Funkcija	A
8	Centrālās aizslēgšanas sistēma, degvielas tvertnes aizvirknis	10
9	Apsildāma stūre*	15
10	Apsildāms vējstikls*	15
11	Atslēgšana, aizmugures durvis	10
12	Galvas balsta noliekšana*	10
13	Degvielas sūknis	20

* Papildaprīkojums/piederums; lai iegūtu plašāku informāciju, skatīt nodaļu "Ievads".





10 Tehniskā apkope un serviss



	Funkcija	A
14	Kustības detektora signalizācija*, klimata kontroles panelis	5
15	Stūres slēdzene	15
16	Skaņas signāls*, datu pārraides kanāla savienotājs OBDII	5
17	-	-
18	Drošības spilveni	10
19	Sadursmes brīdinājuma sistēma*	5
20	Gāzes pedāļa sensors, salona atpakaļskata spogulis ar aptumšošanas funkciju*, sēdekļu apsilde, aizmugures* Elektriskais papildu sildītājs*	7,5
21	Infotainment sistēmas vadības modulis (Performance); audiosistēma (Performance)	15
22	Bremžu signāls	5
23	Jumta lūka*	20
24	Imobilizators	5

Saistītā informācija

- Drošinātāji - dzinēja nodaļumā (384 lpp.)
- Drošinātāji - zem cimdu nodaļuma (389 lpp.)
- Drošinātāji - bagāžas nodaļumā (393 lpp.)
- Drošinātāji - dzinēja nodaļuma aukstajā zonā (395 lpp.)



Drošinātāji - bagāžas nodalījumā

Bagāžas nodalījumā esošie drošinātāji cita starpā aizsargā elektriskās stāvbremzes funkciju.

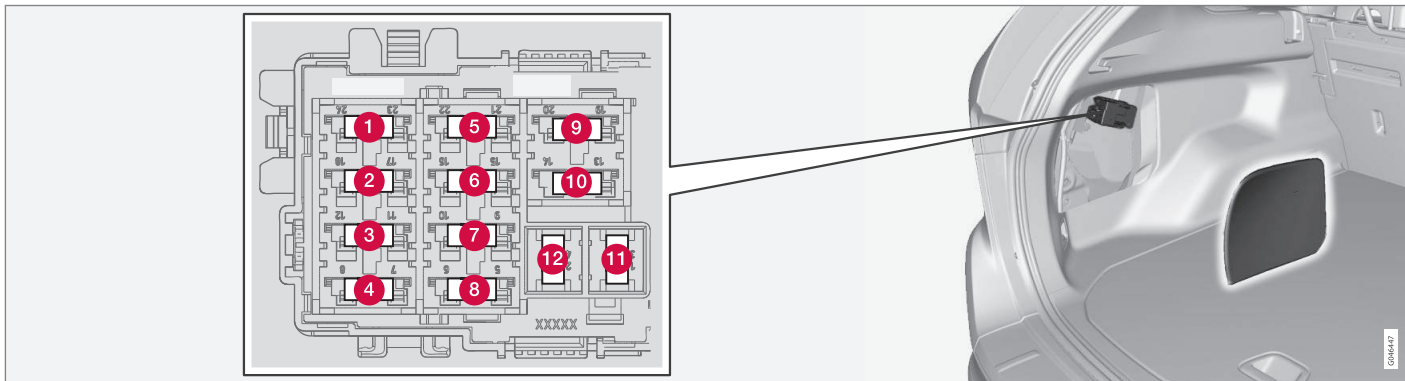

Drošinātāju bloks atrodas aiz polsterējuma kreisajā pusē.

Stāvokļi

	Funkcija	A
1	Elektriskā stāvbremze, kreisā puse	30
2	Elektriskā stāvbremze, labā puse	30
3	Aizmugures loga atkausētājs	30
4	Piekabes kontaktligzda 2*	15

	Funkcija	A
5	Mehāniski darbināmas aizmugurējās durvis*	20
6	-	-
7	-	-
8	-	-
9	-	-

	Funkcija	A
10	-	-
11	Piekabes kontaktligzda 1*	40
12	-	-

Saistītā informācija

- Drošinātāji - dzinēja nodalījumā (384 lpp.)
- Drošinātāji - zem cimdņu nodalījuma (389 lpp.)



10 Tehniskā apkope un serviss



- Drošinātāji - vadības moduli zem cimdu nodalījuma (391 lpp.)
- Drošinātāji - dzinēja nodalījuma aukstajā zonā (395 lpp.)



Drošinātāji - dzinēja nodaļuma aukstajā zonā

Drošinātāji dzinēja nodaļuma aukstajā zonā ir uzstādīti automašīnās ar funkciju Start/Stop.

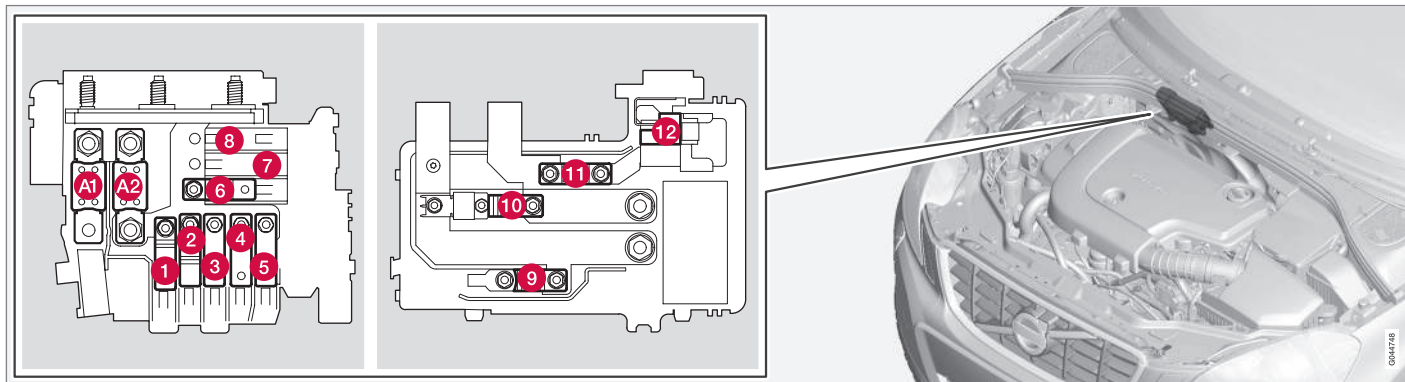

Start/Stop funkcijas drošinātāju atrašanās vietas.

- Drošinātāji A1 un A2 ir "MEGA Fuse" tipa drošinātāji, un tos drīkst mainīt tikai remontdarbnīcā²¹.
- Drošinātāji 1-11 ir "Midi Fuse" tipa drošinātāji, un tos drīkst mainīt tikai remontdarbnīcā²¹.
- Drošinātājs 12 ir "Mini Fuse" tipa drošinātājs.

Plašāku informāciju par Start/Stop skatiet Start/Stop* (279 lpp.).

Stāvokļi

	Funkcija	A
A1	Bagāžas nodaļumā esošā centrālā elektrības bloka galvenais drošinātājs	175

	Funkcija	A
A2	Centrālā elektroniskā moduļa (CEM) galvenais drošinātājs zem cimdņu nodaļuma, releju/drošinātāju bloks zem cimdņu nodaļuma, centrālais elektriskais bloks bagāžas nodaļumā	175
1	Elektriskais papildu sildītājs*	100

²¹ Ieteicams izmantot autorizētu Volvo remontdarbnīcu.



10 Tehniskā apkope un serviss



	Funkcija	A
2	Centrālā elektronikas moduļa (CEM) galvenais drošinātājs zem cimdu nodalījuma	50
3	Releju/drošinātāju kārbas galvenais drošinātājs zem cimdu nodalījuma	60
4	Releju/drošinātāju kārbas galvenais drošinātājs zem cimdu nodalījuma	60
5	Bagāžas nodalījuma centrālā elektrības bloka galvenais drošinātājs	60
6	Ventilators	40
7	-	-
8	-	-
9	Iedarbināšanas relejs	30
10	Iekšējā diode	50
11	Atbalsta akumulators	70
12	Centrālais elektroniskais modulis (CEM) - atsauces sprieguma atbalsta akumulators, uzlādes punkta atbalsta akumulators	15

Saistītā informācija

- Drošinātāji - dzinēja nodalījumā (384 lpp.)
- Drošinātāji - zem cimdu nodalījuma (389 lpp.)
- Drošinātāji - vadības moduļi zem cimdu nodalījuma (391 lpp.)
- Drošinātāji - bagāžas nodalījumā (393 lpp.)



Automazgātava

Automašīna jāmazgā, tiklīdz tā ir kļuvusi netīra. Mazgājiet mašīnu automazgātavā ar notekūdeņu separatoru. Lietojiet auto šampūnu.

Mazgāšana ar rokām

- Putnu izkārnījumus no krāsojuma notīriet pēc iespējas ātrāk. Putnu izkārnījumi satur ķīmikālijas, kas ietekmē krāsojumu un ļoti ātri to izbalina. Šādi radušos izbalējušos traipus var likvidēt tikai speciālists autorizētā Volvo remontdarbnīcā.
- Skalojiet automašīnas apakšu.
- Noskalojiet visu automašīnu, kamēr ir noskaloti nepielīpušie netīrumi, lai samazinātu risku mazgāšanas procesā izraisīt skrāpējumus. Nevērsiet augstspiediena strūklu tieši pret slēdzenēm.
- Ja nepieciešams, mazgājiet automašīnu ar aukstu attaukojošu līdzekli. Ņemiet vērā, ka tādā gadījumā automašīnas virsmas nedrīkst būt sasīlušas saulē!
- Mazgāšanai lietojiet sūkli, auto šampūnu un lielu daudzumu remdēna ūdens.
- Logu tīrītāju slotiņas notīriet ar remdenu ziepju ūdeni vai auto šampūnu.
- Nosusiniet automašīnu ar tīru, sausu zamsādu vai ūdens skrāpi. Neļaujot ūdens pilienu nožūt spēcīgā saules gaismā, samazinās iespēja, ka radīsies ūdens traipi, ko vēlāk nāksies notīrīt.



BRĪDINĀJUMS

Vienmēr uzticiet dzinēja tīrīšanu autoservis darbiniekiem. Ja dzinējs ir karsts, pastāv aizdegšanās draudi.



SVARĪGI

Netīri priekšējie lukturi darbojas sliktāk. Tīriet tos regulāri, piemēram, uzpildot degvielu.

Nelietojiet kodīgus mazgāšanas līdzekļus - tā vietā izmantojiet ūdeni un neskrāpējošu sūkli.



PIEZĪME

Uz ārējā apgaismojuma lukturiem, piemēram, priekšējiem lukturiem, miglas lukturiem un aizmugures lukturiem lēcas iekšienē var rasties īslaicīgs kondensāts. Tas ir normāli - visi ārējā apgaismojuma lukturi ir izgatavoti tā, lai tas neradītu problēmas. Parasti kondensāts izzūd no luktura korpusa, kad lukturis ir kādu laiku bijis ieslēgts.

Logu tīrītāja slotiņas

Asfalts, putekļi un sāls nosēžas uz logu tīrītāju slotiņām, tāpat kā insekti, ledus utt. uz vējstikla, saisinot logu tīrītāju slotiņu darba mūžu.

Lai notīrītu:

- novietojiet stikla tīrītāju slotiņas apkopes pozīcijā, skatiet Logu tīrītāja slotiņas (373 lpp.).



PIEZĪME

Regulāri nomazgājiet stiklu tīrītājus un vējstiklu ar remdenu ziepju šķīdumu vai automobiļu šampūnu. Neizmantojiet spēcīgus šķīdinātājus.

Automātiskā automazgātava

Mazgāšana automātiskajā automazgātavā ir vienkāršs un ātrs automobiļa mazgāšanas veids, bet ar to nevar aizsniegt visas vietas. Optimālo rezultātu sasniegšanai iesakāma automobiļa mazgāšana ar rokām.



PIEZĪME

Dažu pirmo mēnešu laikā automašīnu drīkst mazgāt tikai ar rokām. Tas jāievēro tādēļ, ka jauna krāsa ir jutīgāka.

Mazgāšana ar augstspiediena strūklu

Izmantojot mazgāšanu ar augstspiediena strūklu, veiciet slaucīšanas kustības un raugieties, lai sprausla automobiļa virsmai neatrastos tuvāk par 30 cm (šis attālums attiecas uz visām ārējām daļām). Nevērsiet augstspiediena strūklu tieši pret slēdzenēm.



Bremžu pārbaude

BRĪDINĀJUMS

Pēc automašīnas mazgāšanas vienmēr pārbaudiet bremzes, lai nodrošinātu, ka mitrums un korozija neskar bremžu uzlikas un nesamazina bremžu veikspēju.

Viegli piespiediet bremzes pedāli tagad un atkārtojiet šo darbību pēc lielu attālumu nobraukšanas lietū vai slapjā sniegā. Berzes izraisītais siltums izraisīs bremžu uzliku sasilšanu un izžūšanu. To pašu izdariet pēc mašīnas iedarbināšanas ļoti mitrā un aukstā laikā.

Ārējās plastmasas, gumijas un dekoratīvās daļas

Pie Volvo izplatītajiem iegādājams īpašs tīrīšanas līdzeklis, kas ieteicams krāsaino plastmasas daļu, gumijas un dekoratīvo elementu tīrīšanai, piemēram, spīdīgu dekoratīvo lējumu tīrīšanai un kopšanai. Izmantojot šādu tīrīšanas līdzekli, rūpīgi jāizmanto norādījumi.

SVARĪGI

Neuzklājiet vasku uz plastmasas un gumijas detaļām un nepulējiet tās.

Lietojot attaukošanas līdzekli uz plastmasas un gumijas detaļām, vajadzības gadījumā veiciet beršanu pavisam viegli. Izmantojiet mikstu mazgāšanas suku.

Pulējot spīdīgas apdares ietvarlistes, varat noberzt vai sabojāt spīdīgo virsmas kārtiņu.

Nedrīkst izmantot pulēšanas līdzekli, kas satur abrazīvas daļiņas.

Disku apmales

Izmantojiet tikai Volvo ieteiktos apdares tīrīšanas līdzekļus.

Stipri disku apmaļu tīrīšanas līdzekļi var sabojāt virsmu un radīt traipus uz alumīnija disku apmalēm, kas pārklātas ar hromu.

Saistītā informācija

- Pulēšana un vaskošana (398 lpp.)
- Salona tīrīšana (400 lpp.)
- Ūdeni un netīrumus atgrūdošs pārklājums (399 lpp.)

Pulēšana un vaskošana

Nopulējiet un ievaskojiet mašīnu, ja krāsa ir kļuvusi matēta un ja vēlaties krāsu papildus aizsargāt.

Automašīnai pulēšana nav nepieciešama, kamēr tā nav vismaz vienu gadu veca. Tomēr šajā laikā automašīnu var ievaskot. Neveiciet automašīnas vaskošānu un pulēšanu tiešu saules staru iedarbībā.

Pirms pulēšanas vai vaskošāšanas uzsākšanas kārtīgi nomazgājiet un nožāvējiet automašīnu. Asfalta un darvas traipus notīriet ar darvas traipu tīrītāju vai lakbenzīnu. Grūtāk notīrāmus traipus var notīrīt ar automašīnas krāsojumam speciāli ražotu smalku pulēšanas pastu.

Vispirms nopulējiet ar pulēšanas līdzekli un tad ievaskojiet ar šķidru vai cietu vasku. Rūpīgi izlasiet lietošanas instrukciju uz iesaiņojuma. Daudzi līdzekļi satur gan pulēšanas līdzekli, gan vasku.

**! SVARĪGI**

Neuzklājiet vasku uz plastmasas un gumijas detaļām un nepulējiet tās.

Lietojot attaukošanas līdzekli uz plastmasas un gumijas detaļām, vajadzības gadījumā veiciet beršanu pavisam viegli. Izmantojiet mikstu mazgāšanas sūkli.

Pulējot spīdīgas apdares ietvarlistes, varat noberzt vai sabojāt spīdīgo virsmas kārtiņu.

Nedrīkst izmantot pulēšanas līdzekli, kas satur abrazīvas daļiņas.

! SVARĪGI

Drīkst lietot tikai Volvo ieteikti krāsas apstrādes līdzekli. Cita veida apstrāde, piemēram, pretkorozijas aizsardzība, hermētisku līdzekļu lietošana, aizsardzība, spodrināšana un līdzīgas darbības var bojāt krāsojumu. Volvo garantija neattiecas uz šādas apstrādes izraisītiem krāsojuma bojājumiem.

Saistītā informācija

- Automazgātava (397 lpp.)

Ūdeni un netīrumus atgrūdošs pārklājums

Logi ir apstrādāti ar pārklājumu, kas uzlabo redzamību sliktos laika apstākļos.

Ūdeni un netīrumus atgrūdošs pārklājums*

Tas ir dabisks ūdeni atgrūdošā pārklājuma nodilums.

Apkope:

- Nekad neizmantojiet autovasku, attaukošanas vai līdzīgus produktus, jo tas var pasliktināt ūdeni un netīrumus atgrūdošās virsmas īpašības.
- Uzmanieties, lai tirot nesabojātu stiklu virsmu.
- Lai izvairītos no stikla virsmu bojājumiem, tirot ledu – izmantojiet tikai plastmasas skrāpjus.
- Apstrāde ar īpašu pārklājuma līdzekli ir pieejama pie Volvo izplatītājiem un tā ieteicama, lai uzturētu ūdeni atgrūdošās īpašības. To var pirmo reizi izmantot pēc trim gadiem un pēc tam ik gadu.

! SVARĪGI

Neizmantojiet metāla ledus skrāpi, lai no stikliem notīrītu ledu. Notīriet ledu no sānu spoguļiem, ieslēdzot apsildi, skatiet Logi un atpakaļskata un sānu spoguļi - apsilde (105 lpp.).

Saistītā informācija

- Automazgātava (397 lpp.)



Pretkorozijas aizsardzība

Automašīnai rūpnīcā ir veikta pamatīga un pilnīga pretkorozijas aizsardzība. Virsbūves daļas izgatavotas no galvanizēta lokšņu metāla. Automašīnas apakšu aizsargā nedilstošs pretkorozijas slānis. Balsti, sānu durvis, iekšējie padziļinājumi un noslēgtās vietas ir noklātas ar zemas viskozitātes pretkorozijas līdzekli.

Pārbaudes un uzturēšana

Netīrumi un ceļa kaisīšanās izmantotā sāls var izsaukt koroziju, tāpēc ir svarīgi automašīnu turēt tīru. Automašīnas pretkorozijas apstrāde regulāri jāpārbauda un nepieciešamības gadījumā jāveic neliels remonts.

Normālos apstākļos pretkorozijas aizsardzība nav jāatjauno apmēram 12 gadus. Pēc šī perioda tā jāatjauno ar triju gadu intervālu. Volvo iesaka vērsties pēc palīdzības Volvo pilnvarotā servīsā, ja automobilim nepieciešams veikt turpmāku apstrādi.

Saistītā informācija

- Krāsas bojājumi (401 lpp.)

Salona tīrīšana

Izmantojiet tikai Volvo ieteiktos tīrīšanas līdzekļus un auto apkopes izstrādājumus. Lai nodrošinātu vislabākos rezultātus, tīriet regulāri un apstrādājiet traipus nekavējoties. Pirms lietot tīrīšanas līdzekļus, svarīgi salonu izsūkt ar putekļsūcēju.

SVARĪGI

- Reizēm krāsains apgērbs (piemēram, tumši džinsi un zamsa apgērbs) var iekrāsot polsterējumu. Ja tā notiek, ir svarīgi notīrīt un apstrādāt šīs polsterējuma daļas pēc iespējas ātrāk.
- Salona tīrīšanai nekādā gadījumā neizmantojiet spēcīgus šķīdinātājus, piemēram, mazgāšanas šķidrumu, neatšķaidītu benzīnu vai lakbenzīnu, jo tie var sabojāt polsterējumu, kā arī citus salona materiālus.
- Nekādā gadījumā nesmidziniet tīrīšanas līdzekli tieši uz komponentiem ar elektriskajiem taustiņiem un vadības slēdzīem. Tā vietā notīriet tos ar drānu, kas samitrināta tīrīšanas līdzeklī.
- Asi priekšmeti un liplente var sabojāt auduma polsterējumu.

Auduma polsterējums un griestu apšuvums

Volvo piedāvā plašu auduma polsterējuma un griestu apšuvuma kopšanas produktu klāstu, kas, lietojot tos saskaņā ar norādījumiem,

saglabā polsterējuma īpašības. Auduma kopšanas produktus var iegādāties pie Volvo izplatītāja.

Ādas polsterējums

Volvo ādas apdare ir apstrādāta tā, lai saglabātu savu sākotnējo izskatu.

Ādas polsterējums ir dabisks produkts, kas ar laiku mainās un iegūst skaistu apsūbējumu. Lai saglabātu ādas īpašības un krāsas, tā regulāri jātīra un jāapstrādā. Volvo piedāvā pilnīgu līdzekli — Volvo ādas kopšanas komplektu/salvetes — ādas polsterējuma tīrīšanai un apstrādei, kas, lietojot to saskaņā ar norādījumiem, saglabā ādas aizsargpārklājumu.

Labāku rezultātu sasniegšanai Volvo iesaka tīrīšanu un aizsargkrēma uzklāšanu veikt vienu līdz četras reizes gadā (vai biežāk, ja nepieciešams). Volvo ādas kopšanas komplektu/salvetes var iegādāties pie Volvo izplatītāja.

Ādas stūre

Ādai ir jāelpo. Nekādā gadījumā neapklājiet ādas stūri ar aizsargājošu plastmasu. Ādas stūres tīrīšanai ieteicams lietot Volvo ādas kopšanas komplektu/salvetes.

Salona plastmasas, metāla un koka detaļas

Iekšējo daļu un virsmu tīrīšanai iesaka lietot nedaudz ar ūdeni samitrinātu smalkšķiedru vai mikrošķiedru drānu, ko var iegādāties pie Volvo pārstāvjiem.



Neskrāpējiet un neberziet traipus. Nekad neizmantojiet spēcīgus traipu tīrītājus. Speciāls tīrīšanas līdzeklis, kas nepieciešams nopietnai tīrīšanai, iegādājams pie Volvo izplatītājiem.

Drošības jostas

Izmantojiet ūdeni un sintētisko mazgāšanas līdzekli. Īpaši auduma tīrīšanas līdzekļi pieejami pie Volvo izplatītāja. Pirms drošības jostas ietīšanās pārļiecinieties, ka tā ir sausa.

Inkrustētie paklāji un grīdas paklājs

Izņemiet ieklātos paklājus, lai tos varētu iztīrīt atsevišķi. Izmantojiet putekļu tīrītāju, lai aizvāktu putekļus un netirumus. Visi ieklātie paklājiņi ir nostiprināti ar tapām.

Izņemiet inkrustēto paklāju, satverot to aiz katras no tapām un ceļot taisni uz augšu.

Nostipriniet paklājiņu vietā, iespējot katru tapu.

BRĪDINĀJUMS

Katra sēdekļa kāju zonā lietojiet tikai vienu ieklājamo paklājiņu un pirms braukšanas pārļiecinieties, ka vadītāja kāju zonas paklājiņš ir stingri nofiksēts un iestiprināts tapās, lai tas neiesprūstu zem pedāļiem vai netālu no tiem.

Lai iztīrītu traipus, kas palikuši pēc tīrīšanas ar putekļsūcēju, lietojiet īpašu audumu tīrīšanas līdzekli. Grīdas paklājiņi jātīra ar Volvo izplatītāja ieteiktajiem tīrīšanas līdzekļiem.

Saistītā informācija

- Automazgātava (397 lpp.)

Krāsas bojājumi

Krāsa ir būtiska daļa automašīnas nodrošinājumā pret koroziju, un tādēļ to vajadzētu regulāri pārbaudīt. Parastākie krāsojuma bojājumi ir akmeņu izraisīti bojājumi, skrāpējumi un traipi, piemēram, uz spārnu malām, durvīm un triecienstieņiem.

Nelielu krāsojuma bojājumu pielabošana

Lai novērstu rūsas rašanos, bojātais krāsojums nekavējoties jāsalabo.

Materiāli



10 Tehniskā apkope un serviss



- grunts krāsa²² - īpaša lipīga grunts krāsa izsmidzināma aerosola veidā, ko vajadzības gadījumā var lietot, piemēram, triecienstieņiem
- pamata pārklājums un caurspīdīgais pārklājums - pieejams kā izsmidzināms aerosols vai defektus maskējošais zīmulis/nūjiņa²³
- aizsedzošā lente
- smalks smilšpapīrs²².

Krāsas kods

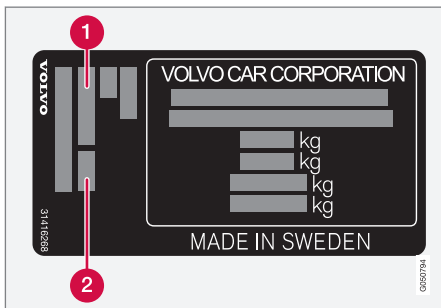

1 Ārējās krāsas kods

2 Jebkuras sekundārās krāsas kods

Ir svarīgi, lai tiktu izmantota pareiza krāsa. Informāciju par produkta uzlimes atrašanās vietu skatiet Tipa apzīmējums (404 lpp.).

Nelielu krāsojuma bojājumu, piemēram, akmeņu izraisītu bojājumu un skrāpējumu novēršana

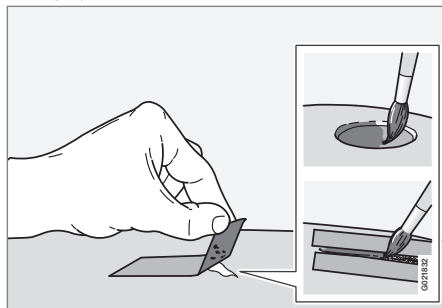

Pirms darba sākšanas automašīnai jābūt tīrai un sausai, un temperatūrai jābūt virs 15 °C.

1. Uzlimējiet līmrentes gabalu uz bojājuma vietas. Tad noņemiet līmrenti, lai notīrītu visas mazākās krāsas daļiņas.
Ja bojājums ir skārīs metālu (plāksņu tēraudu), ieteicams lietot grunts krāsu. Ja bojāta plastmasas virsma, labāku rezultātu sasniegšanai jālieto lipīgā grunts krāsa - iesmidziniet aerosola vākā un uzklājiet ar otu plānā kārtā.

2. Pirms krāsošanas vajadzības gadījumā skarto vietu var maigi izpulēt ar smalkpuļēšanas līdzekli (piemēram, ja malas nav līdzenas). Rūpīgi nomazgājiet virsmu un ļaujiet tai nožūt.
3. Kārtīgi izmaisiet grunts krāsu un uzklājiet to, izmantojot smalku otiņu, sērkociņu vai līdzīgu priekšmetu. Kad grunts krāsa ir nožuvusi, kā pašu pēdējo uzklājiet pamata pārklājumu un caurspīdīgo pārklājumu.
4. Ar skrāpējumiem rīkojieties tāpat, kā aprakstīts iepriekš, bet virsmu ap bojāto vietu nosedziet ar līmrenti, lai aizsargātu neskarto krāsojumu.



PIEZĪME

Ja akmens šķemba nav izurbusies pārāk dziļi un ir palicis nesabojāts krāsas slānis, iekļājiet pamata pārklājumu un caurspīdīgo pārklājumu uzreiz pēc virsmas notīrīšanas.

Saistītā informācija

- Pretkorozijas aizsardzība (400 lpp.)

²² Ar plastmasas pārklājumu.

²³ Ievērojiet defektus maskējošā zīmuli/nūjiņas komplektā iekļautos lietošanas norādījumus.

11

TEHNISKIE PARAMETRI

01 10
00 11

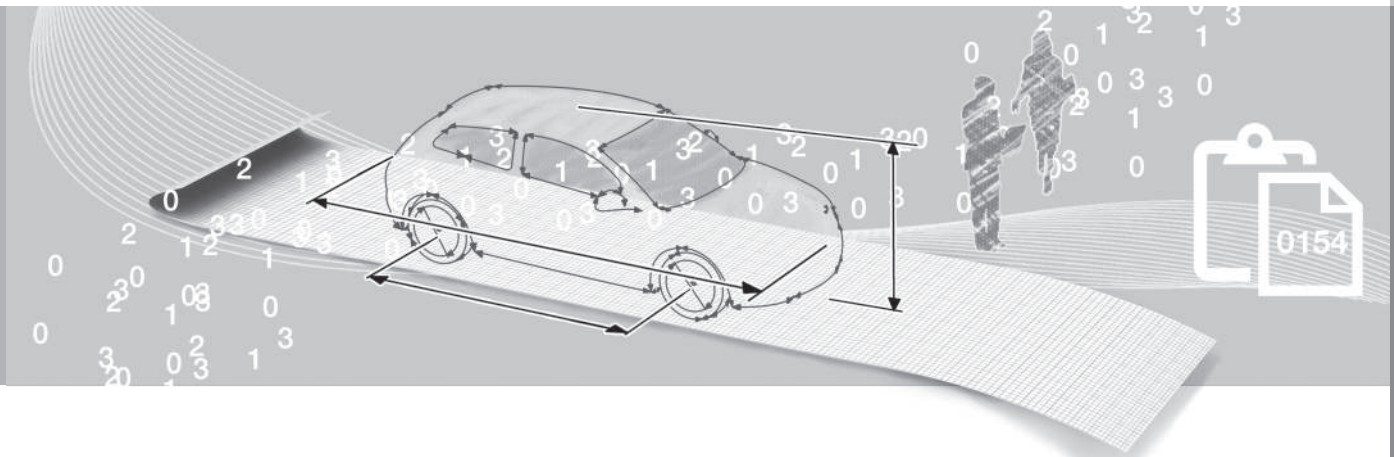

Tipa apzīmējums

Tipa apzīmējums, transportlīdzekļa identifikācijas numurs u.c. informācija, kas ir unikāla

katrai automašīnai, ir norādīta automašīnas uzlīmē.

Uzlīmju atrašanās vietas

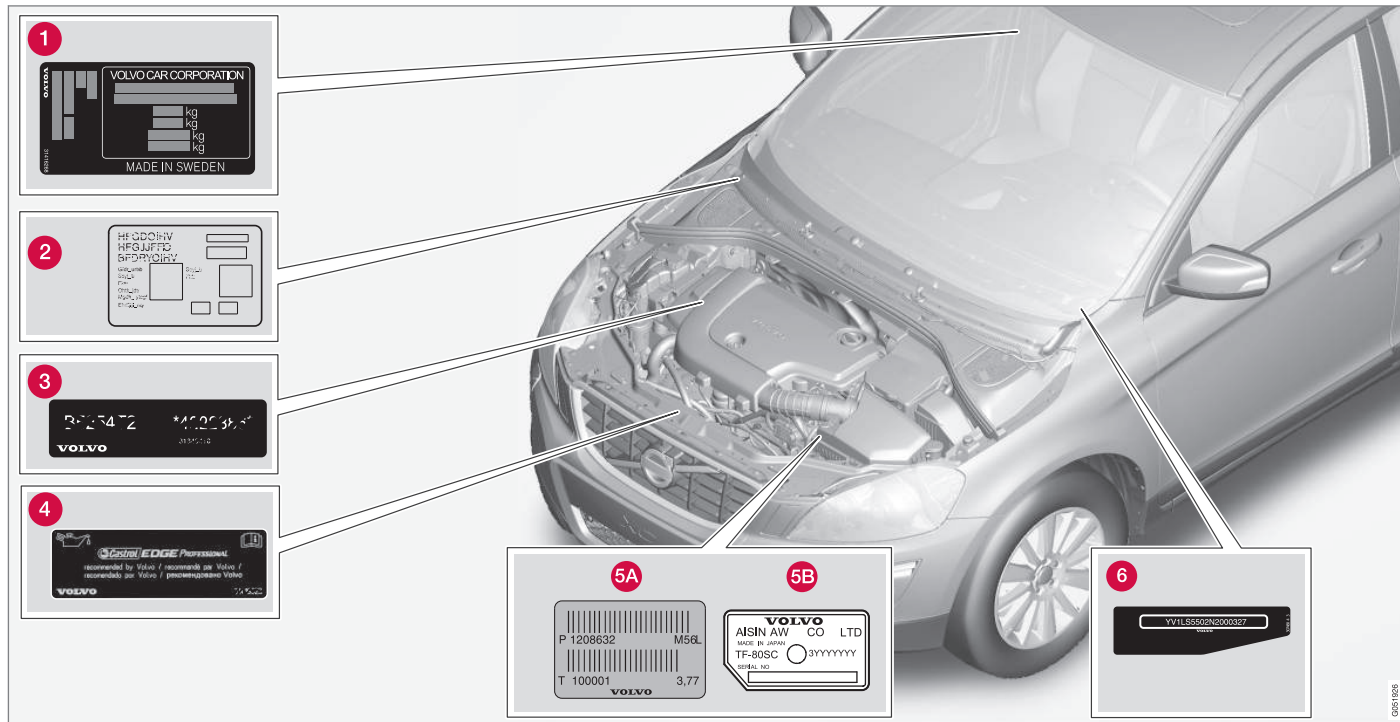

Zinot automašīnas tipa apzīmējumu, transportlīdzekļa identifikācijas un dzinēja numurus, īpašniekam būs vieglāk sazināties ar pilnvarotajiem Volvo pārstāvjiem gadījumos, kad būs nepieciešams pasūtīt rezerves daļas un piederumus.

- 1 Tipa apzīmējums, transportlīdzekļa identifikācijas numurs, atļautā maksimālā masa, eksterjera krāsas koda apzīmējums un tipa sertifikāta numurs. Uzlīme atrodas uz durvju statņa, un ir redzama, kas ir atvērtas aizmugurējās labās puses durvis.
- 2 Stāvapsildes uzlīme.
- 3 Dzinēja kods un dzinēja sērijas numurs.
- 4 Motoreļļas uzlīme.
- 5 Pārnesumkārbas tipa apzīmējums un sērijas numurs.
 - A manuālā pārnesumkārbā
 - B automātiskā pārnesumkārbā
- 6 Automašīnas identifikācijas numurs. (VIN transportlīdzekļa identifikācijas numurs)

Plašāka informācija par automobili ir sniegta reģistrācijas dokumentos.



PIEZĪME

Īpašnieka rokasgrāmatas attēlos redzamās uzlīmes ne vienmēr precīzi atbilst automašīnā esošajām. Attēlu mērķis ir parādīt uzlīmju aptuveno izskatu un atrašanās vietu automašīnā. Informācija, kas attiecas tieši uz jūsu automašīnu, ir sniegta jūsu automašīnas attiecīgajās uzlīmēs.

Saistītā informācija

- Svārs (407 lpp.)
- Dzinēja specifikācijas (410 lpp.)

11 Tehniskie parametri

Izmēri

Automašīnas garums, augstums u.c. ir norādīts tabulā.

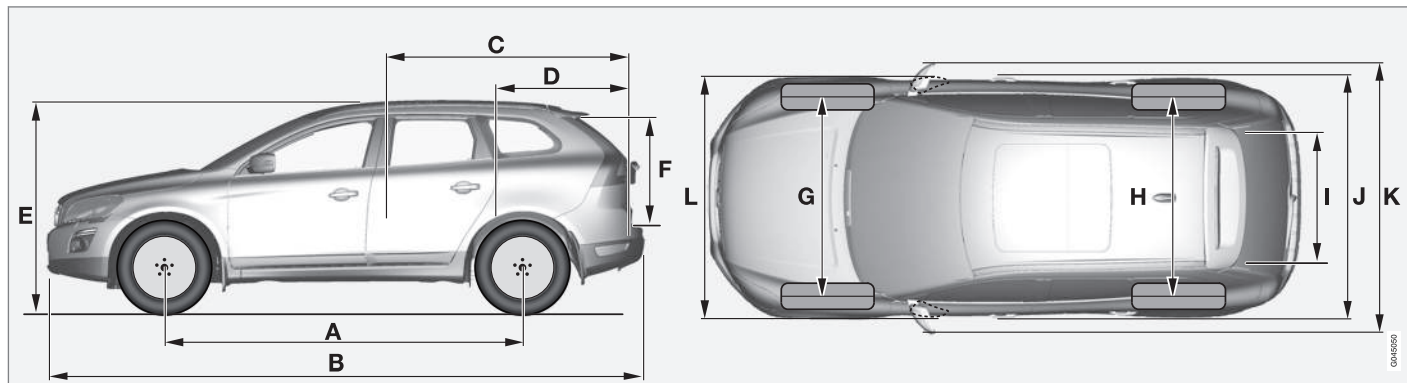

	Izmēri	mm
A	Garenbāze	2774
B	Garums	4644
C	Kravas nodalījuma garums, grīdas līmenis, salocīts sēdekļis	1789
D	Kravas nodalījuma garums, grīdas līmenis	972
E	Augstums	1713
F	Kravas augstums	802

	Izmēri	mm
G	Priekšējā šķērsbāze	1632
H	Aizmugurējā šķērsbāze	1586
I	Kravas platums, grīdas līmenis	1090
J	Platums	1891
K	Platums ar sānu spoguļiem	2120
L	Platums ar pieliektiem sānu spoguļiem	1891

Svars

Informācija par maks. transportlīdzekļa pilna masu u.c. ir norādīta automašīnas uzlīmē.

Pašmasā iekļauts vadītājs, par 90 % uzpildīta degvielas tvertne un visi šķidrumi.

Pasažieru un piederumu svars, kā arī piekabes āķa lodi (408 lpp.) (ja ir pieākēta piekabe) ietekmē kravnesību, bet nav iekļauta pašmasā.

Maks. pieļaujamā krava = transportlīdzekļa pilna masa - pašmasa.

i PIEZĪME

Dokumentētā pašmasa attiecas uz standarta versijas automašīnām - t.i., automašīnām bez papildu aprīkojuma vai piederumiem. Tas nozīmē, ka katrs pievienotais papildu aprīkojums attiecīgi samazina kravnesību par konkrētā aprīkojuma svara vērtību.

Kravnesību samazinošā papildu aprīkojuma piemēri ir Kinetic/Momentum/Summum aprīkojuma līmeņi, kā arī citi aprīkojums, piemēram, vilkšanas ierīce, jumta šķērsstieņi, jumta bagāžas kaste, audiosistēma, papildu lukturi, GPS, ar degvielu darbināms dzinēja bloka sildītājs, drošības režģis, paklāji, kravas pārsegs, elektriski vadāmi sēdekļi u.c.

Automašīnas svēršana palīdz noteikt jūsu automašīnas pašmasu.

! BRĪDINĀJUMS

Automašīnas vadāmības raksturlielumi mainās atkarībā no noslodzes un kravas izvietojums.

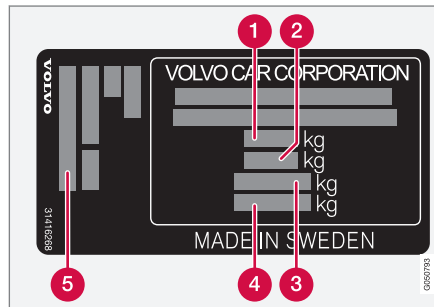

Informāciju par uzlīmju novietojumu skatiet Tipa apzīmējums (404 lpp.).

- 1** Maks. transportlīdzekļa pilna masa
- 2** Maks. braukšanas svars (automobilis +piekabe)
- 3** Maks. priekšējās ass noslogojums
- 4** Maks. aizmugurējās ass noslogojums
- 5** Aprīkojuma līmenis

Maks. slodze: Skatīt reģistrācijas dokumentu.

Maks. slodze uz jumta: 100 kg.

Saistītā informācija

- Vilkšanas jauda un slodze uz piekabes āķi (408 lpp.)

11 Tehniskie parametri

Vilkšanas jauda un slodze uz piekabes āķi

Vilkšanas jauda un slodze uz piekabes āķi, velkot piekabi, ir norādītas tabulās.

Maks. masa piekabei ar bremzēm



PIEZĪME

Piekabēm, kuru masa pārsniedz 1800 kg, ieteicams izmantot vilkšanas ierīces stabilizatora mezglu.

Dzinējs	Dzinēja kods ^A	Pārnesumkārbā	Maks. masa piekabei ar bremzēm (kg)	Maks. sakabes lodes slodze (kg)
Visas	Visas	Visas	0–1200	50
T5	B4204T11	Automātiskā, TG-81SC	1600	75
T5	B4204T15	Automātiskā, TG-81SC	1600	75
T5 AWD	B5254T12	Automātiskā, TF-80SC / TF-80SD	1800	90
T5 AWD	B5254T14	Automātiskā, TF-80SC	1800	90
T6	B4204T9	Automātiskā, TG-81SC	1600	75
T6 AWD	B6304T4	Automātiskā, TF-80SC	2000	90
D3	D5204T7	Manuālā, M66	1600	75
D3	D5204T7	Automātiskā, TF-80SC	1600	75
D4	D5204T3	Manuālā, M66	1600	75
D4	D5204T3	Automātiskā, TF-80SC ^B / TF-80SD ^C	1600	75
D4	D4204T5	Manuālā, M66	1600	75
D4	D4204T5	Automātiskā, TG-81SC	1600	75

Dzinējs	Dzinēja kods ^A	Pārnesumkārbā	Maks. masa piekabei ar bremzēm (kg)	Maks. sakabes lodes slodze (kg)
D4 AWD	D5244T12	Manuālā, M66	1800	90
D4 AWD	D5244T12	Automātiskā, TF-80SC	2000	90
D4 AWD	D5244T17	Manuālā, M66	1800	90
D4 AWD	D5244T17	Automātiskā, TF-80SC	2000	90
D5 AWD	D5244T11	Manuālā, M66	1800	90
D5 AWD	D5244T15	Automātiskā, TF-80SC	2000	90

^A Dzinēja kods, daļas un sērijas numurs ir norādīts uz dzinēja; skatiet Tipa apzīmējums (404 lpp.).

^B Bez funkcijas Start/Stop.

^C Ar funkciju Start/Stop.

Maks. masa piekabei bez bremzēm

Maks. masa piekabei bez bremzēm (kg)	Maks. sakabes lodes slodze (kg)
750	50

Saistītā informācija

- Svars (407 lpp.)
- Braukšana ar piekabi* (305 lpp.)
- Piekabes stabilitātes palīgsistēma - TSA (311 lpp.)

Dzinēja specifikācijas

Dzinēja specifikācijas (izvade u.c.) visām dzinēja alternatīvām ir norādīts tabulā.



PIEZĪME

Ne visi dzinēji ir pieejami visu valstu tirgos.

Dzinējs	Dzinēja kods ^A	Izvade (kW/apgr./min)	Izvade (ZS/apgr. min.)	Griezes moments (Nm/apgr./min)	Cilindru skaits	Iekšējais diametrs (mm)	Virzuļa gājiens (mm)	Darba apjoms (litri)	Kompresijas pakāpe
T5	B4204T7	177/5500	240/5500	320/1800-5000	4	87,5	83,1	1,999	10,0:1
T5	B4204T11	180/5500	245/5500	350/1500-4800	4	82,0	93,2	1,969	10,8:1
T5	B4204T15	162/5500	220/5500	350/1500-4000	4	82,0	93,2	1,969	10,8:1
T5 AWD	B5204T9	157/6000	213/6000	300/2700-5000	5	81,0	77	1,984	10,5:1
T5 AWD	B5254T12	187/5400	254/5400	360/1800-4200	5	83	92,3	2,497	9,5:1
T5 AWD	B5254T14	183/5400	249/5400	360/1800-4200	5	83	92,3	2,497	9,5:1
T6	B4204T9	225/5700	306/5700	400/2100-4500	4	82,0	93,2	1,969	10,3:1
T6 AWD	B6304T4	224/5600	304/5600	440/2100-4200	6	82,0	93,2	2,953	9,3:1
D3	D5204T7	100/3500	136/3500	350/1500-2250	5	81,0	77	1,984	16,5:1
D4	D5204T3	120/3500	163/3500	400/1500-2750	5	81,0	77	1,984	16,5:1
D4	D4204T5	133/4250	181/4250	400/1750-2500	4	82,0	93,2	1,969	15,8:1
D4 AWD	D5244T12	133/4000	181/4000	420/1500-2500	5	81,0	93,2	2,400	16,5:1
D4 AWD	D5244T17	120/4000	163/4000	420/1500-2500	5	81,0	93,2	2,400	16,5:1

Dzinējs	Dzinēja kods ^A	Izvade (kW/apgr./min)	Izvade (ZS/apgr. min.)	Griezes moments (Nm/apgr./min)	Cilindru skaits	Iekšējais diametrs (mm)	Virzuļa gājiens (mm)	Darba apjoms (litri)	Kompresijas pakāpe
D5 AWD	D5244T11 ^B	158/4000	215/4000	420/1500–3250	5	81,0	93,15	2,400	16,5:1
D5 AWD	D5244T15 ^C	158/4000	215/4000	440/1500-3000	5	81,0	93,15	2,400	16,5:1

^A Dzinēja kods, daļas un sērijas numurs ir norādīts uz dzinēja; skatiet Tipa apzīmējums (404 lpp).

^B Manuālā pārnesumkārbā

^C Automātiskā pārnesumkārbā

Saistītā informācija

- Dzesēšanas šķidrums - kategorija un tilpums (415 lpp.)
- Dzinēja eļļa - kategorija un tilpums (413 lpp.)

Dzinēja eļļa - nelabvēlīgi braukšanas apstākļi

Nelabvēlīgi braukšanas apstākļi var radīt nenormāli augstu eļļas temperatūru vai eļļas patēriņu. Tālāk ir sniegti dažādi nelabvēlīgu braukšanas apstākļu piemēri.

Garos braucienos pārbaudiet eļļas līmeni (358 lpp.) biežāk:

- ar autofurgonu vai piekabi
- kalnainā apvidū
- lielā ātrumā
- ja gaisa temperatūra ir zem $-30\text{ }^{\circ}\text{C}$ vai virs $+40\text{ }^{\circ}\text{C}$.

Iepriekš minētais attiecas arī uz īsu attālumu veikšanu zemā temperatūrā.

Nelabvēlīgos braukšanas apstākļos izvēlieties sintētisko eļļu. Tā nodrošina dzinējam papildu aizsardzību.

Volvo iesaka:



! SVARĪGI

Lai varētu ievērot dzinēja apkopes intervālu prasības, visi dzinēji rūpniecā ir piepildīti ar īpaši pielāgotu sintētisko dzinēja eļļu. Eļļa ir ļoti rūpīgi izvēlēta, ņemot vērā ekspluatācijas ilgumu, iedarbināšanas īpašības, degvielas patēriņu un ietekmi uz vidi.

Lai spēkā būtu ieteicamie apkopes intervāli, jālieto apstiprināta dzinēja eļļa. Gan eļļas uzpildei, gan nomainībai izmantojiet tikai ieteikto eļļas kategoriju, pretējā gadījumā varat ietekmēt ekspluatācijas ilgumu, iedarbināšanas īpašības, degvielas patēriņu un ietekmi uz vidi.

Ja netiek lietota ieteiktās kategorijas un viskozitātes dzinēja eļļa, Volvo Car Corporation nav atbildīgs par bojājumiem, kas radušies garantijas laikā.

Volvo iesaka eļļas maiņu veikt autorizētā Volvo servisā.

Saistītā informācija

- Dzinēja eļļa - kategorija un tilpums (413 lpp.)
- Dzinēja eļļa - vispārīgi (357 lpp.)

Dzinēja eļļa - kategorija un tilpums

Dzinēja eļļas kategorija un degvielas tvertnes tilpums visām dzinēja alternatīvām ir norādīts tabulā.

Volvo iesaka:



11

Dzinējs	Dzinēja kods ^A	Eļļas kategorija	Tilpums, iesk. eļļas filtru (litri)
T6 AWD	B6304T4	Eļļas kategorija: ACEA A5/B5 Viskozitāte: SAE 0W-30	aptuveni 6,8
D3	D5204T7		aptuveni 5,9
D4	D5204T3		aptuveni 5,9
D4 AWD	D5244T12		aptuveni 5,9
D4 AWD	D5244T17		aptuveni 5,9
D5 AWD	D5244T11 ^B		aptuveni 5,9
D5 AWD	D5244T15 ^C		aptuveni 5,9

11 Tehniskie parametri



Dzinējs	Dzinēja kods ^A	Eļļas kategorija	Tilpums, iesk. eļļas filtru (litri)
T5	B4204T11	Castrol Edge Professional V 0W-20 vai VCC RBS0-2AE 0w20	aptuveni 5,4
T5	B4204T15		aptuveni 5,4
T6	B4204T9		aptuveni 5,4
D4	D4204T5		aptuveni 5,2
T5 AWD	B5204T9	Eļļas kategorija: ACEA A5/B5	aptuveni 5,5
T5 AWD	B5254T12	Viskozitāte: SAE 0W-30	aptuveni 5,5
T5 AWD	B5254T14		aptuveni 5,5
T5	B4204T7	Eļļas kategorija: ACEA A5/B5 Viskozitāte: SAE 5W-30 Braubot apgrūtinātas braukšanas apstākļos, izmantojiet ACEA A5/B5 SAE 0W-30.	aptuveni 5,4

^A Dzinēja kods, daļas un sērijas numurs ir norādīts uz dzinēja; skatiet Tipa apzīmējums (404 lpp.).

^B Manuālā pārnesumkārbā.

^C Automātiskā pārnesumkārbā.

Saistītā informācija

- Dzinēja eļļa - nelabvēlīgi braukšanas apstākļi (412 lpp.)
- Dzinēja eļļa - pārbaude un iepildīšana (358 lpp.)

Dzesēšanas šķidrums - kategorija un tilpums

Apstiprinātais dzesēšanas šķidruma tilpums visām dzinēja alternatīvām ir norādīts tabulā.

Norādītā kvalitāte: Volvo ieteiktais dzesēšanas šķidrums sajaukts ar 50% ūdens², skatiet iepakojumu.

Dzinējs ^A		Tilpums (litri)
T5 AWD	B5204T9	8,9
T5 AWD	B5254T12	
T5 AWD	B5254T14	
T6 AWD	B6304T4	
D3	D5204T7	
D4	D5204T3	
D4 AWD	D5244T12	
D4 AWD	D5244T17	
D5 AWD	D5244T15	
D5 AWD	D5244T11	
D4	D4204T5	8,9 (9,2 ^B)

Dzinējs ^A		Tilpums (litri)
T5	B4204T11	8,3 (8,7 ^B)
T5	B4204T15	
T6	B4204T9	
T5	B4204T7	10,5

^A Dzinēja kods, daļas un sērijas numurs ir norādīts uz dzinēja; skatiet Tipa apzīmējums (404 lpp.).

^B Attiecas uz automašīnām ar sildītāju, kuru darbina degviela.

Saisītā informācija

- Dzesēšanas šķidrums - līmenis (362 lpp.)

² Ūdens kvalitātei jāatbilst STD 1285.1. standartam.

Transmisijas šķidrums - kategorija un tilpums

Katrai pārnesumkārbas alternatīvai paredzētais transmisijas šķidrums un tilpums ir norādīts tabulā.

Manuālā pārnesumkārbā

Manuālā pārnesumkārbā	Tilpums (litri)	Norādītais transmisijas šķidrums
M66	aptuveni 1,9 (aptuveni 1,45 ^A)	BOT 350M3

A Attiecas uz D4204T5 dzinējiem.

i PIEZĪME

MPS6 eļļas maiņa jāveic noteiktos apkopes intervālos.

Pārējām pārnesumkārbām parastos braukšanas apstākļos pārnesumkārbas eļļa nav jāmaina. Taču tas var būt nepieciešams apgrūtinātās braukšanas apstākļos.

Automātiskā pārnesumkārbā

Automātiskā pārnesumkārbā	Tilpums (litri)	Norādītais transmisijas šķidrums
MPS6	aptuveni 7,3	BOT 341
TF-80SC TF-80SD	aptuveni 7,0	AW1
TG-81SC	aptuveni 6,6 ^A aptuveni 7,5 ^B	AW1

A Benzīna dzinēji

B Dīzeļdzinēji

 PIEZĪME

MPS6 eļļas maiņa jāveic noteiktos apkopes intervālos.

Pārējām pārnesumkārbām parastos braukšanas apstākļos pārnesumkārbas eļļa nav jāmaina. Taču tas var būt nepieciešams apgrūtinātās braukšanas apstākļos.

Saistītā informācija

- Dzinēja eļļa - nelabvēlīgi braukšanas apstākļi (412 lpp.)
- Tipa apzīmējums (404 lpp.)

Bremžu šķidrums - kategorija un tilpums

Hidrauliskajā bremžu sistēmā atrodas bremžu šķidrums, kuru izmanto, lai novadītu spiedienu, piemēram, no bremžu pedāļa caur galveno bremžu cilindru uz vienu vai vairākiem pakārtotajiem cilindriem, kas savukārt iedarbojas uz mehāniskajām bremzēm.

Norādītā kategorija: DOT 4

Tilpums: 0,6 litri

Saistītā informācija

- Bremžu un sajūga šķidrums - līmenis (363 lpp.)

Stūres pastiprinātāja šķidrums - kategorija

Stūres pastiprinātāja šķidrums ir līdzeklis, ko lieto automašīnas stūres pastiprinātāja sistēmā.

Norādītā kvalitāte: Volvo ieteiktais stūres pastiprinātāja šķidrums.

Saistītā informācija

- Stūres pastiprinātāja šķidrums - līmenis (363 lpp.)

Mazgāšanas šķidrums - kvalitāte un tilpums

Mazgāšanas šķidrumu izmanto vējstikla un aizmugures stikla tīrītāji, lai uzturētu automašīnas stiklus un priekšējos lukturus tīrus un nodrošinātu redzamību braukšanas laikā.

Norādītā kvalitāte: Volvo ieteiktais mazgāšanas šķidrums - ar pretsasalšanas aizsardzību aukstā laikā un laikā, kad apkārtējā temperatūra ir zem ūdens sasalšanas punkta.

Tilpums:

- Automašīnas **ar** priekšējo lukturu mazgāšanas funkciju: 6,5 litri
- Automašīnas **bez** priekšējo lukturu mazgāšanas funkcijas: 4,5 litri

Saistītā informācija

- Mazgāšanas šķidrums - papildināšana (375 lpp.)
- Logu tīrītāja slotiņas (373 lpp.)
- Vējstikla tīrītāji un vējstikla mazgāšana (100 lpp.)

Degvielas tvertne - tilpums

Degvielas tvertnes tilpums visām dzinēja alternatīvām ir norādīts tabulā.

Dzinējs	Tilpums (litri)	Norādītā kvalitāte
Benzīndzinējs	aptuveni 70	Degviela - benzīns (301 lpp.)
Dīzeļdzinējs	aptuveni 70	Degviela - dīzeļdegviela (301 lpp.)

Saistītā informācija



- Piepildīšana ar degvielu (299 lpp.)
- Dzinēja specifikācijas (410 lpp.)



11 Tehniskie parametri

Degvielas patēriņš un CO2 emisija

Transportlīdzekļa degvielas patēriņu rēķina litros uz 100 km, bet CO2 emisiju - gramos uz km.

Skaidrojums







 CO ₂	grami/km
	litri/100 km







	Braukšana pa pilsētu
	Braukšana ārpus pilsētas
	Kombinētā braukšana

man	manuālā pānesumkārbā
aut	Automātiskā pānesumkārbā

 **PIEZĪME**

Ja trūkst dati par degvielas patēriņu un emisiju, tad tie tiek pievienoti komplektācijai.

XC60 							
		CO ₂		CO ₂		CO ₂	
T5 AWD (B5254T12)	aut	277	11,9	168	7,2	208	8,9
T5 (B4204T11)	aut	208	8,9	128	5,5	157	6,7
T6 (B4204T9)	aut	220	9,5	140	6,0	169	7,3
T6 AWD (B6304T4)	aut	354	15,2	188	8,1	249	10,7
D3 (D5204T7)	man	169	6,4	122	4,6	139	5,3
D3 (D5204T7)	aut	207	7,9	131	5,0	159	6,0

XC60 							
		CO ₂		CO ₂		CO ₂	
D4 (D5204T3)	man	169	6,4	122	4,6	139	5,3
D4 (D5204T3)	aut	207	7,9	131	5,0	159	6,0
D4 (D4204T5)	man	128	4,9	111	4,3	117	4,5
D4 (D4204T5)	aut	141	5,3	115	4,4	124	4,7
D4 AWD (D5244T12)	man	158	6,0	128	4,9	139	5,3
D4 AWD (D5244T12)	aut	222	8,5	139	5,3	169	6,4
D4 AWD (D5244T17)	man	158	6,0	128	4,9	139	5,3
D4 AWD (D5244T17)	aut	222	8,5	139	5,3	169	6,4
D5 AWD (D5244T11)	man	158	6,0	128	4,9	139	5,3
D5 AWD (D5244T15)	aut	222	8,5	139	5,3	169	6,4

Iepriekš tabulā norādītais degvielas patēriņš un emisijas vērtības ir balstītas uz specifi-

skiem ES cikļiem³, kas attiecas uz automobiļiem ar pamata versijas pašmasu un bez

papildu aprīkojuma. Automobiļa masa var pieaugt atkarībā no aprīkojuma. Tā kopā ar



bagāžas svaru palielina degvielas patēriņu un ogļskābās gāzes emisijas.

Ir vairāki iemesli, kādēļ degvielas patēriņš var būt lielāks par tabulā norādīto. Piemēri:

- Vadītāja braukšanas stils.
- Ja klients ir norādījis riteņu izmēru, kas pārsniedz attiecīgā modeļa standarta versijā uzstādītos, pieaug pretestība.
- Liels ātrums rada palielinātu vēja pretestību.
- Degvielas kvalitāte, ceļa un satiksmes apstākļi, laika apstākļi un automobiļa stāvoklis.

Apvienojot iepriekš minētos padomus, varat ievērojami samazināt degvielas patēriņu. Lai saņemtu plašāku informāciju, lūdzu, skatiet noteikumus, kas minēti³.

Lielas nobides no degvielas patēriņa rādītājiem var rasties, salīdzinot ar ES braukšanas cikliem³, kas tiek izmantoti automobiļa sertifikācijai un uz kuriem tiek balstīti tabulā norādītie patēriņa rādītāji.



PIEZĪME

Ļoti slikti laika apstākļi, braukšana ar piekabi vai braukšana lielā augstumā apvienojumā ar degvielas kategoriju - tie ir faktori, kas var ietekmēt automobiļa veiktspēju.

Saisītā informācija

- Ekonomiska braukšana (304 lpp.)
- Svars (407 lpp.)

³ Oficiālie degvielas patēriņa rādītāji ir aprēķināti, balstoties uz diviem standarta braukšanas cikliem laboratorijas vidē ("ES braukšanas cikli") saskaņā ar EU Regulation no 692/2008, 715/2007 (Euro 5 / Euro 6) un UN ECE Regulation no 101. Šis regulas ietver informāciju par braukšanas cikliem pilsētā un ārpus pilsētas. - Braukšana pa pilsētu - mērījumi tiek sākti, iedarbinot aukstu dzinēju. Braukšana tiek simulēta. - Braukšana ārpus pilsētas - automašīnas ātrums tiek palielināts un samazināts amplitūdā 0 - 120 km/h. Braukšana tiek simulēta. Automašīnas ar D4 AWD vai D5 AWD dzinēju un sešpakāpju manuālo pārnesumkārbu tiek iedarbinātas 2. pārnesumā. Tabulā norādītā kombinētās braukšanas vērtība ir iegūta, apvienojot braukšanu pa pilsētu un ārpus pilsētas saskaņā ar spēkā esošo likumdošanu. CO 2 emisijas - tiek savāktas izplūdes gāzes, lai aprēķinātu ogļskābās gāzes emisijas divu braukšanas ciklu laikā. Pēc tam tās tiek analizētas un izteiktas kā CO 2 emisijas vērtība.

Riepas - apstiprinātais riepu spiediens

Apstiprinātais riepu spiediens visām dzinēja alternatīvām ir norādīts tabulā.

**PIEZĪME**

Daži dzinēji, riepas vai to kombinācijas var nebūt pieejamas visu valstu tirgos.

XC60 Dzinējs	Riepu izmērs	Ātrums (km/h)	Slodze, 1-3 personas		Maks. slodze		ECO spiediens ^A
			Priekšējais (kPa) ^B	Aizmugurējais (kPa)	Priekšējais (kPa)	Aizmugurējais (kPa)	Priekšējais/aizmugurējais (kPa)
Visi dzinēji	235/65 R 17	0-160	240	240	270	270	270
	235/60 R 18	160 +	240	240	270	270	-
	235/55 R 19						
	255/45 R 20						
Pagaidu rezerves rītenis	maks. 80	420	420	420	420	-	

^A Ekonomiska braukšana.

^B Dažās valstīs lieto ne tikai SI mērvienību "paskāls", bet arī "bārs": 1 bārs = 100 kPa.

Saistītā informācija

- Riepas - izmēri (321 lpp.)
- Riepas - gaisa spiediens (319 lpp.)
- Tipa apzīmējums (404 lpp.)

Ā

āra temperatūras mēritājs..... 73

Ā

Ādas tapsējums, mazgāšanas instrukcijas..... 400

Ārējie izmēri..... 406

Ātruma indeksi, riepu..... 322

A

ACC - adaptīvā krūza kontrole..... 200

Adaptīvā krūza kontrole..... 200

apdzīšana..... 207

ātruma pārvaldība..... 204

deaktivizēt..... 207

funkcija..... 201

gaidīšanas režīms..... 206

īslaicīga deaktivācija..... 206

Kļūmju novēršana..... 212

krūza kontroles darbības maiņa..... 209

laika intervāla iestatīšana..... 205

pārskats..... 203

radiolokācijas sensors..... 210

Aizmugurējais logs

Apsilde..... 105

Aizmugurējais sēdeklis

Apsilde..... 134

Aizmugurējās durvis

Aizslēgšana/atslēgšana..... 180

aizvērt..... 181

jauda..... 181

Aizmugurējā sēdekļa atzveltne, nolaišana. 84

Aizmugures durvis..... 181

Atvērt..... 181

Aizmugures spuldzes

atrašanās vieta..... 371

Aizsargrežģis..... 160

Aizsargtikls..... 159

Aizsegs

panorāmas jumts..... 109

Aizslēgšana

aizslēgšana..... 178

atslēgšana..... 178

Aizslēgšana/atslēgšana

aizmugures durvis..... 180

Cimdu nodalījums..... 179

salons..... 178

Aizslēgšanas apstiprinājums 165

Aizsvišana

kondensāts priekšējos lukturos..... 397

logu kopšana..... 127

Akmeņu radīti robi un skrāpējumi..... 401

Aktīvā novirzīšanās no ceļa kontrole..... 190

Aktīvā šasija - FOUR-C..... 190

Aktīvie ksenona priekšējie lukturi..... 94

Aktīvie pagriezienu lukturi..... 94

Akumulators..... 297, 376

pārslodze..... 297

Alerģiju un astmu izraisošas vielas..... 129

Alkometrs..... 258

Amortizators..... 307

Apgaismojums..... 364

aizmugurējais miglas lukturis..... 95

Aktīvie ksenona priekšējie lukturi..... 94

automātisks apgaismojums, pasažieru

salona..... 98

dienas gaismas lukturis..... 89

Displeja apgaismojums..... 88

gabarītlukturis/stāvgaismas..... 89

likumu izgaismošanas gaismas..... 95

mājās nokļūšanas apgaismojums..... 99

Mērinstrumentu apgaismojums..... 88

pasažieru salonā..... 97

pietuvošanās apgaismojums..... 99, 167

spuldzes, specifikācijas..... 372

Stara augstuma regulēšana..... 88

tālās/tuvās gaismas.....	90	Apskatotājs		Atslēgas slēdzošā daļa.....	170, 171
tuneļu noteikšanas funkcija.....	90	aizmugurējais logs.....	102	Atslēgšana	
vadības slēdži.....	97	mazgašanas šķidrums, papildināšana	375	no ārpuses.....	178
Apgaismojums, spuldžu maiņa.....	365	Vējstikls.....	101	no iekšpuses.....	178
bagāžas nodalījums.....	371	Apstiprinātais tips		Atslēgšana ar atslēgas slēdzošo daļu.....	176
numura zīmes apgaismojums.....	371	riepu spiediena uzraudzība.....	342	Attālā iedarbināšana - ERS.....	265
pagrieziena rādītāji, priekšējie.....	369	Ar degvielu darbināms		Atzveltnes.....	81
pasažiera spogulis.....	372	taimeris.....	143	priekšējais sēdekļis, nolaišana.....	81
spuldzes ligzda, aizmugurējā.....	370	Atiestatīšana, brauciena odometrs... 118,		Augsta dzinēja temperatūra.....	305
tālās gaismas (automašīnām ar aktiva-		119, 122		automašīna ar interneta pieslēgumu	
jiem ksenona priekšējiem lukturiem)... 368		Atkārtota automātiskā aizslēgšana.....	178	apkopes un remonta pieteikšana.....	349
tālās gaismas (automašīnām ar halo-		Atkausētājs.....	137	Automašīnas aprūpe.....	397
gēna lukturiem).....	368	Atpakaļgaitas pārnese bloķētājs.....	270	ādas polsterējums.....	400
tuvās gaismas (automašīnām ar halo-		Atpakaļskata/sānu spoguļi		Automašīnas atslēgas atmiņas funkcija... 164	
gēna lukturiem).....	367	Apsilde.....	105	Automašīnas polsterējums.....	400
Apkope		durvis.....	104	Automātiskā automazgātava.....	397
Pretkorozijas aizsardzība.....	400	elektriski ievēlams.....	105	Automātiskā pārnese kārba..... 271, 274	
Apkopes pozīcija.....	373	Kompass.....	107	manuālās pārnese kārbas pozīcijas	
Apkopes programma.....	349	salons.....	106	(Geartronic).....	271
Apkopes un remonta pieteikšana.....	349	Atslēga.....	163, 165	piekabe.....	306
Approach light duration.....	99, 167	Atslēga ar tālvadības pulti..... 163, 164, 165		vilkšana un tehniskā palīdzība.....	313
Apsildāmas apskatotāja sprauslas.....	101	bateriju nomainīšana.....	172	Automātiskas tālās gaismas.....	91
Apsilde		funkcijas.....	167	Automazgātava.....	397
aizmugurējais logs.....	105	Nobraucamais attālums.....	168, 174	Autonomās Run Flat tehnoloģijas riepas	
atpakaļskata un sānu spoguļi.....	105	noņemama atslēgas slēdzošā		(SST).....	333
Sēdekļi.....	134	daļa.....	170, 171		
stūre.....	86	pazaudēšana.....	163		
Vējstikls.....	105	Atslēgas pozīcijas.....	79		

Avārijas aprikojums			
bridinājuma trijstūris.....	327		
Pirmās palīdzības aptieciņa.....	329		
Avārijas gaismas signāls.....	96		
Avārijas pārdūrumu remontēšana....	336, 337		
Avārijas riepas caurdūruma remonta kom- plekts			
atrašanās vieta.....	337		
hermetizējošais šķidrums.....	341		
pārskats.....	337		
Avārijas riepas caurdūruma remonts			
atkārtota pārbaude.....	340		
darbība.....	338		
riepu piesūknēšana.....	341		
AWD, pilnpiedziņa.....	277		
B			
Bagāžas iekraušana			
bagāžas nodalījums.....	154		
bagāža uz jumta.....	156		
gara krava.....	155		
Vispārīgi.....	154		
Bagāžas nodalījuma pārsegs.....	160		
Bagāžas nodalījums			
aizsargtiklis.....	158		
Apgaismojums.....	98		
bagāžas nodalījuma pārsegs.....	160		
uzstādīšanas punkti.....	156		
Baterija.....	376		
apkope.....	376		
Bridinājuma simboli.....	377		
iedarbināšanas palīdzība.....	268		
Simboli uz akumulatora.....	377		
tālvadības pults atslēga/PCC.....	172		
Benzīna kategorija.....	301		
bērni			
atrašanās vieta automašīnā.....	48		
bērnu sēdekļi un drošības gaisa spil- vens.....	48		
bērnu sēdekļi un sānu drošības gaisa spilveni.....	35		
drošība.....	35, 42		
slēdži bērnu drošībai.....	42		
Bērnu drošības slēdži.....	184		
Bērnu sēdekļi.....	42		
augšējie montāžas punkti bērnu sēdekļiem.....	56		
auguma kategorijas bērnu sēdekļiem ar ISOFIX stiprinājumu sistēmu.....	52		
ieteicams.....	43		
integrēts divpakāpju sēdekļa paliktņis..	49		
ISOFIX stiprinājumu sistēma bērnu sēdekļiem.....	52		
tipi.....	54		
Bezatslēgas - aizslēgšana.....	175		
Bezatslēgas - atslēgšana.....	176		
Bezatslēgas iedarbināšana (braukšana bezatslēgas režīmā)..	173, 174, 175, 176, 177, 263		
Bezatslēgas vadība..	173, 174, 175, 176, 177, 263		
Blakussēdētāja spogulis.....	98		
BLIS.....	251, 252		
BLIS kļūdas paziņojumi.....	255		
BLIS paziņojumi.....	255		
Brauciena odometrs.....	73		
Brauciena odometrs, atiestatīšana..	118, 119, 122		
Brauciena statistika.....	125		
Braukšana.....	298		
ar atvērtām aizmugures durvīm.....	297		
ar piekabi.....	305		
dzēsēšanas sistēma.....	296		
Braukšana ar piekabi			
piekabes āķa lode.....	408		
vilkšanas kapacitāte.....	408		
Braukšanas īpašību pielāgošana....	190, 256		
Braukšana ziemā.....	298		
Bremzes.....	290, 291		
ārkārtas bremzēšanas signāls.....	96		
ārkārtas bremzēšanas sistēma, EBA .	291		

Bremžu pretbloķēšanas sistēma,			
ABS.....	291		
Bremžu signāls.....	96		
bremžu sistēma.....	290, 291		
bremžu šķidrums iepildīšana.....	363		
kombinētā instrumentu panela simboli.....	290		
stāvbremze.....	292		
Bremzēšana ar dzinēju, automātiska.....	278		
Bremžu signāls.....	96		
Bremžu šķidrums			
kategorija un tilpums.....	418		
Bremžu un sajūga šķidrums.....	363		
Brīdinājuma lampiņa			
Adaptīvā kruiza kontrole.....	201		
Sadursmes brīdinājuma sistēma.....	229		
stabilitātes un vilces kontroles sistēma.....	190		
Brīdinājuma lampiņas			
Bojājums bremžu sistēmā.....	71		
Brīdinājums.....	71		
Drošības gaisa spilveni – SRS.....	71		
drošības jostas atgādinātājs.....	27, 71		
ģenerators nelādē.....	71		
Stāvbremze ieslēgta.....	71		
Zems eļļas spiediens.....	71		
Brīdinājuma simboli.....	65, 67, 71		
Brīdinājuma skaņa			
Sadursmes brīdinājuma sistēma.....	229		
Brīdinājuma trijstūris.....	327		
C			
Ceļazīmju informācija.....	195		
darbība.....	195		
Ierobežojumi.....	197		
Cimdu nodalījums.....	152		
aizslēgšana.....	179		
City Safety™.....	218		
CO ₂ izmeši.....	420		
CTA.....	253		
CZIP (tīrās zonas salona komplekts).....	129		
D			
Daudzslāņainais (triplekša) stikls.....	23		
Degviela.....	300, 301		
degvielas ekonomija.....	319, 320		
degvielas filtrs.....	302		
degvielas patēriņš.....	420		
Degvielas tvertne			
tilpums.....	419		
Degvielas uzpilde			
degvielas tvertnes aizvirknis.....	299		
degvielas tvertnes aizvirknis, manuāla darbināšana.....	299		
degvielas tvertnes vāciņš.....	299		
iepildīšana.....	299		
Dienas gaismas lukturi.....	89		
Disku apmales			
tīrīšana.....	398		
Displeja apgaismojums.....	88		
Distances brīdinājums.....	215		
Ierobežojumi.....	216		
Simboli un paziņojumi.....	217		
Dizelis			
degvielas beigšanās.....	302		
Dīzeļdaļiņu filtrs.....	303		
Dīzeļdzinējs.....	301		
Domkrats.....	328		
Driver Alert sistēma.....	236		
Drošības josta.....	25		
Aizmugurējais sēdekļis.....	27		
atsprādzēšana.....	26		
drošības jostas atgādinātājs.....	27		
drošības jostas spriegotājs.....	28		
grūtniecība.....	27		
piesprādzēšana.....	26		
Drošības jostas nosprīgotājs.....	28, 39		

Drošības jostu atgādinātājs.....	27	Dzinēja bloka sildītājs un salona sildītājs tiešā iedarbināšana.....	142	E	ECC, elektroniskā klimata kontrole.....	133
Drošības slēdzene bērni.....	42	tūlītēja apstāšanās.....	143	Eco Cruise.....	288	
Drošības spilvens aktivēšana/deaktivēšana, PACOS.....	32	Dzinēja darbības kontrole.....	191	EcoGuide.....	68	
pasažiera puse.....	31, 32, 39	Dzinēja eļļa.....	357, 412	ECO spiediens.....	423	
vadītāja puse.....	30, 39	filtrs.....	357	Ekonomiska braukšana.....	304	
DROŠĪBAS SPILVENS	30, 31	kategorija un tilpums.....	413	Elektriskā sistēma.....	382	
Drošības spilvenu sistēma.....	29	nelabvēlīgi braukšanas apstākļi.....	412	Elektriskā stāvbremze zems akumulatora spriegums.....	292	
bridinājuma simbols.....	28	Dzinēja eļļas līmeņa pārbaude.....	357	Elektriski darbināms panorāmas jumts....	108	
Drošinātāji.....	382	Dzinēja izslēgšana.....	264	Elektriskie logu pacelāji.....	102	
aukstā zona.....	395	Dzinēja nodalījums dzēsēšanas šķidrums.....	362	Elektriski vadāmo logu atiestatīšana.....	104	
bagāžas nodalījums.....	393	eļļa.....	357	Elektriski vadāms sēdekļis.....	82	
dzinēja nodalījums.....	384	pārskats.....	354	Elektrokontaktligzda.....	153	
ledarbināšana/izslēgšana.....	395	stūres pastiprinātāja šķidrums.....	363	bagāžas nodalījums.....	157	
mainīšana.....	382	Dzinēja pārsegs, atvēršana.....	354	Elektroniskā klimata kontrole - ECC.....	133	
Vispārīgi.....	382	Dzinēja specififikācijas.....	410	Eļļa, skatiet arī Dzinēja eļļa.....	412, 413	
zem cimdu nodalījuma.....	389, 391	Dzinēja un pasažieru nodalījuma sildītājs paziņojumi.....	145	ERS - attālā iedarbināšana.....	265	
Drošinātāju bloks.....	383	taimeris.....	143	Evakuācija.....	315	
Dzēsēšanas sistēma.....	296	Dzinējs deaktivizēt.....	264			
pārkaršana.....	296	iedarbināšana.....	263			
Dzēsēšanas šķidrums tilpums un kategorija.....	415	pārkaršana.....	305			
Dzēsēšanas šķidrums, pārbaude un iepil- dišana.....	362	Start/Stop.....	279			
Dzēsētājs.....	364			F	Fiksējamas riteņu skrūves.....	323
Dzinēja bloka sildītājs.....	141				FOUR-C - aktivā šasija.....	190

FSC, vides marķējums..... 23

G

Gabarītlukturi/stāvgaismas..... 89

Gaisa attīrīšana

materiāls..... 130

pasāžieru salons..... 128, 129, 130

Gaisa kondicionēšana..... 136

Gaisa kondicionētāja sistēma

remonts..... 364

Gaisa kvalitātes sistēma IAQS..... 130

Gaisa plūsmas sadalījums..... 131

Recirkulācija..... 138

tabula..... 139

Gaismas rādījumi, PCC..... 169

Gājēju aizsardzība..... 225

galvas balsts

nolaišana..... 84, 85

vidējais sēdekļis, aizmugurē..... 83

Geartronic..... 271

Glabāšanas nodalījumi

Cimdu nodalījums..... 152

Tuneļa konsole..... 152

Glabāšanas nodalījumi pasažieru salonā. 150

Glāzes

laminēts/rūdīts..... 23

griešanās virziens..... 318

GSI - pārnesumu pārslēga palīgsistēma. 270

H

HDC..... 278

Hermetizējošais šķidrums..... 341

I

IAQS - salona gaisa kvalitātes sistēma... 130

ledarbināšanas palīdzība..... 268

leklātie paklājīņi..... 153

Iestatīt laika intervālu..... 215

Ieteicamie bērnu sēdekļi

tabula..... 43

Ievējamie elektriski vadāmie sānu spo-

guļi..... 105

Imobilaizers..... 166

Informācijas displejs..... 64, 65

Informācijas taustiņš, PCC..... 169

Instrumenti..... 328

Instrumentu paneļa apgaismojums, ska-

tiet Apgaismojums..... 88

Instrumentu paneļa pārskats

automašīna ar stūri kreisajā pusē..... 58

automašīna ar stūri labajā pusē..... 61

Instrumentu un vadības slēdži..... 58, 61

Izmēri..... 406

Izplūdes gāzes, toksiskas, iesūktas..... 297

Izslidēšana..... 298

Izslidēšanas kontrole..... 190

Izvade..... 410

Izvēlnes

izvēlnes pārskats..... 112

Kombinētais instrumentu panelis..... 111

I

īpašnieka rokasgrāmata, vides marķē-

jums..... 23

J

Joslu ievērošanas palīdzība

darbība..... 240, 241

Junta bagāža, maks. svars..... 407

K

Kājas bremze.....	290, 291
Kakla skriemeļu trauma, WHIPS.....	36
Kameras sensora traucējummeklēšana...	221
Kameras sensors.....	220, 232
Katalizators.....	303
Evakuācija.....	313
Klimata kontrole	
automātiska regulēšana.....	135
pašreizējā temperatūra.....	128
personiskie iestatījumi.....	130
sensori.....	128
temperatūras kontrole.....	136
Vispārīgi.....	127
Kļūmju novēršana	
Adaptīvā kruīza kontrole.....	212
Kļūmju paziņojumi	
Adaptīvā kruīza kontrole.....	213
Lane Departure Warning.....	242
skatiet Paziņojumi un simboli.....	213, 294
Vadītāja uzmanības kontrole.....	238
Kombinētais instrumentu panelis.....	64, 65
Kompass.....	107
kalibrēšana.....	107
Kondensāts priekšējos lukturos.....	397
Krāsas kods, krāsa.....	402

Krāsojums

bojājumi un neliels remonts.....	401
krāsas kods.....	402

Kruīza kontrole

atjaunot iestatīto ātrumu.....	200
ātruma pārvaldība.....	198
deaktivizēt.....	200
īslaicīga deaktivācija.....	199

Kruīzkontrole..... 198

L

Lane Departure Control..... 239, 240

Lāzera sensors..... 222

Lietus sensors..... 101

Līkumu izgaismošanas gaismas..... 95

Logi un atpakaļskata un sānu spoguļi..... 399

Logu tīrītāja slotiņas..... 373

Apkopes pozīcija..... 373

maiņošana..... 374

nomaiņa, aizmugurējā loga..... 374

tīrīšana..... 375

Lukturi, skatiet Apgaismojums..... 364

M

Mājās nokļūšanas apgaismojuma degšanas ilgums..... 99

Maks. jumta bagāžas svars..... 407

Manuālā pānesumkārbā..... 269

GSI - pānesumu pārslēga palīgsistēma..... 270

piekabe..... 306

vilkšana un tehniskā palīdzība..... 313

Manuālās pānesumkārbas pozīcijas (Geartronic)..... 271

Mazgāšanas šķidruma papildināšana..... 375

Mazgāšanas šķidrums
 tilpums..... 418

Mehāniski darbināmas aizmugurējās durvis..... 181

Mērierīces

degvielas daudzuma rādītājs..... 64, 66

spidometrs..... 64, 66

tahometrs..... 64, 66

Mērstienis, elektroniskais..... 359, 360

Miglas lukturis
 aizmugurējais..... 95

MY CAR..... 114

N

Nobrauciena kontrole.....	278
Noņemama vilkšanas iekārta glabāšana.....	307
Noskaņas apgaismojums.....	98
Novietošanas palīdzība.....	243
atpakaļ.....	244
automašīnas novietošanas sensori....	246
darbības kļūmes indikators.....	246
funkcija.....	243
Novietošanas palīdzības kamera lestatījumi.....	250

O

Oglekļa dioksīda emisija.....	420
-------------------------------	-----

P

PACOS.....	32
Pagrieziena rādītāji.....	97
Pagrieziena rādītājs.....	97
Palīgsistēma braukšanas uzsākšanai kalnā.....	277
Paneļa apgaismojums.....	88

Panorāmas jumts aizsargs.....	109
atvēršana un aizvēršana.....	109
ventilācijas stāvoklis.....	110
Papildu sildītājs degvielas.....	147
elektrisks.....	147, 148
Pārkaršana.....	305
Pārnesumkārbā.....	269
automātiskā.....	271, 274
manuālā.....	269
Pārnesumpārslēga bloķētāja atvienošana.....	276
Pārnesumu indikators.....	270
Pārnesumu pārslēga bloķētājs.....	276
Pārnesumu pārslēga bloķētājs, mehāni- ska izslēgšana.....	276
Pasažiera spogulis.....	153
Pasažieru nodalījuma sildītājs.....	141
Pasažieru salona gaisa filtrs.....	129
Pašmasa.....	407
Paziņojumi.....	114
Paziņojumi un simboli Adaptīvā kruīza kontrole.....	213
Dzinēja un pasažieru nodalījuma sildi- tājs.....	145
Lane Departure Warning.....	242

Sadursmes brīdinājuma sistēma ar automātisko bremzēšanu.....	224, 234
Vadītāja uzmanības kontrole.....	238
PCC - personiskā automašīnas sakarierīce funkcijas.....	167
Nobraucamais attālums.....	170, 174
Personiskā automašīnas sakarierīce.....	170
piekabe.....	305
braukšana ar piekabi.....	305
kabelis.....	305
Piekabes sānnoirze.....	311
Piekabes āķis.....	307
Tehniskie parametri.....	308
Piekabes stabilitātes palīgsistēma.....	311
Piekabes stabilitātes palīgsistēma (Trailer stability assist).....	191
Piekabes stabilitātes palīgsistēma (TSA - trailer stability assist)	191, 311
Pilnīgas gaisa padeves funkcija.....	127, 179
Pilnpiedziņa, (AWD).....	277
Pilnpiedziņa (AWD).....	277
Pirmā palīdzība.....	329
Pirmās palīdzības aptieciņa.....	329
Power guide.....	68
Powershift pārnesumkārbā.....	274, 313

Pretapgāšanās aizsardzība		Rekomendācijas braukšanas laikā.....	298	Regulēšana.....	331
ROPS (pretapgāšanās aizsardzības sistēma).....	38	Releju/drošinātāju bloks, skatiet sadaļu Drošinātāji.....	382	riepas, ar kurām var braukt pārduršanas gadījumā (SST).....	333
Pretkorozijas aizsardzība.....	400	Retranslators.....	19	zems gaisa spiediens riepās.....	334
Priekšējā loga apskalošana.....	101	rezerves ritenis		Rindā stāv. paligsist.....	207
Priekšējie lukturi.....	365	uzstādīšana.....	326	Rindā stāvēšanas paligsistēma.....	207
Priekšējo lukturu augstspiediena mazgāšana.....	101	Rezerves ritenis.....	324	Riteņa stīpa, izmēri.....	321
Priekšējo lukturu gaismas stara forma, regulēšana.....	100	Riepas		Riteņbraucēju noteikšana.....	227
Priekšējo lukturu stara augstuma regulēšana.....	88	apkope.....	317	Riteņi	
Priekšējo lukturu stara regulēšana.....	100	griešanās virziens.....	318	noņemšana.....	324
Aktīvie pagrieziena lukturi	100	pārdūruma remonts.....	336	sniega ķēdes.....	323
Priekšējo lukturu vadība.....	87	protektora dziļums.....	323	uzstādīšana.....	326
Protektora dziļums.....	323	protektoru nodiluma indikatori.....	319	Riteņu skrūves.....	323
Protektoru nodiluma indikatori.....	319	riepu spiediena uzraudzība. 329, 330, 331,	334	slēdzams.....	323
Pulēšana.....	398	spiediens.....	319, 423	ROPS (pretapgāšanās aizsardzības sistēma).....	38
Pulkstenis, regulēšana.....	74	Tehniskie parametri.....	423		
		ziemas riepas.....	323		
R		Riepas ar kurām var braukt arī pārdurtām.....	333		
Radiolokācijas sensors.....	201	Riepas izmērs.....	321	S	
Ierobežojumi.....	210	Riepu gaisa spiediena uzlīme.....	319	Sadursme.....	40
Regulārā tīrīšana.....	100	Riepu slodzes indekss.....	322	Sadursme, skatiet Sadursme.....	40
Reģenerācija.....	303	Riepu spiediena uzraudzības sistēma.....	329, 330, 331, 334	Sadursmes brīdinājuma sistēma	
		aktivizēšana.....	332	darbība.....	229
		deaktivizēt.....	332	funkcija.....	226
		ieteikumi.....	333	Gājēju uztveršanas funkcija.....	228
				radiolokācijas sensors.....	210, 219
				vispārīgi ierobežojumi.....	231

Sadursmes brīdinājuma sistēma ar automātisko bremzēšanu.....	225	Sēdekļi.....	81	Sistēma	
Sadursmes brīdinājums.....	225, 226	aizmugurējā sēdekļa atzveltnes nolaišana.....	84	atslēgšana.....	39
Safety mode.....	40	Apsilde.....	134	Skalošanas sprauslas, apsildāmās.....	101
automašīnas pārvietošana.....	41	galvas balsti, aizmugurējie.....	83	Skaņas signāls.....	86
iedarbināšanas mēģinājums.....	41	jauda.....	82	slidenas braukšanas apstākļi.....	298
Salona apgaismojums, skatiet Apgaismojums.....	97	priekšējā sēdekļa atzveltnes nolaišana.....	81	Sodrēju filtrs.....	303
Salona atpakaļskata spogulis.....	106	Sensus.....	78	SODRĒJU FILTRS PILNS.....	303
automātiska aptumšošana.....	106	Signalizācija.....	185, 186, 187	Somas turētājs	157
Salona gaisa kvalitātes sistēma (IAQS - Interior Air Quality System)		automātiska atkārtota aktivizēšana....	186	Spuldzes, skatiet Apgaismojums.....	365
Gaisa attīrīšana.....	130	samazināts signalizācijas līmenis.....	187	Stabilitātes sistēma.....	190
Sānu drošības spilvens, SIPS.....	34, 39	signalizācijas indikators.....	186	Stabilitātes un vilces kontroles sistēma.....	190, 193
Sānu logu drošības (piepūšamie) aizkari.....	35, 39	signalizācijas pārbaude.....	169	Stabilitātes un vilkmes kontroles sistēma darbība.....	191
Sānu spoguļi.....	104	signalizācijas trauksmes signāli.....	187	Start/Stop.....	279
automātiska aptumšošana.....	105	tālvadības pulsts atslēga nedarbojas...	187	dzinējs neizslēdzas.....	281
Sānu spoguļu atiestatīšana.....	105	Signāltrene.....	86	Funkcijas un darbība.....	280
Sēdekļi, skatiet Sēdekļi.....	81	Siltumu atstarojošs vējstikls.....	19	Stāvbremze.....	292
Sēdekļa atmiņas funkcija.....	82	Simboli		Stāvvieta novietošanas kamera.....	247
Sēdekļa paliktņi		Brīdinājuma simboli.....	65, 67	Stūre.....	85
nolaišana.....	51	Vadības simboli.....	65, 67, 69	Apsilde.....	86
pacelšana.....	50	Simboli un paziņojumi		stūres regulēšana.....	85
sēdēšanas pozīcija.....	49	Adaptīvā kruīza kontrole.....	213	vadības svira.....	86
		Lane Departure Warning.....	242	Vadības tastatūra.....	86
		Sadursmes brīdinājuma sistēma ar automātisko bremzēšanu.....	224, 234	Stūres bloķētājs.....	264
		Vadītāja uzmanības kontrole.....	238		
		SIPS spilveni.....	34		

stūres pastiprinātāja šķidrums	
kategorija.....	418
Stūres pielāgošana.....	85
Stūres ratā esošā tastatūra.....	86
Stūres vadības svira.....	86
Stūrēšanas spēka līmenis, skatiet Stūrēšanas spēks.....	256
Stūrēšanas spēks, ar ātrumu saistītais....	256
Svars	
pašmasa.....	407

Š

Šasijas iestatījumi.....	190
Šķidrumi, tilpumi.....	415, 416, 418, 419
Šķidrumi un eļļas.....	415, 416, 418

T

Tālās/tuvās gaismas, skatiet Apgaismojums.....	90
Tālās gaismas, automātiska aktivizēšana..	91
Tālvadības pults atslēgas sistēma, apstiprināta tipa.....	188
Tālvadības pults imobilizators.....	166

Temperatūra	
pašreizējā temperatūra.....	128
Temperatūras kontrole.....	136
Tipa apstiprinājums	
radiolokācijas sistēma.....	256
tālvadības pults atslēgas sistēma.....	188
Tipa apzīmējums.....	404
Tirās zonas salona komplekts (Clean Zone Interior Package, CZIP).....	129
Tīrīšana	
automašīnas mazgāšana.....	397
automātiskā automazgātava.....	397
drošības jostas.....	401
polsterējums.....	400
riteņu diski.....	398
TM – riepu uzraudzība.....	334
TPMS - riepu spiediena uzraudzība.	329, 330, 331
Traipi.....	400
Transmisija.....	269
Transmisijas eļļa	
tilpums un kategorija.....	416
Transportlīdzekļa pilna masa.....	407
Trauksmes funkcija.....	167
Tuneļa konsole.....	152
12 V ligzda.....	153
piesmēķētājs un pelnu trauks.....	152

Tuneļu noteikšanas funkcija.....	90
----------------------------------	----

Ū

Ūdeni un netirumus atgrūdošs pārklājums.....	399
Ūdens šķērsošana.....	296

U

Uzlīmes.....	404
--------------	-----

V

Vadības simboli.....	65, 67, 69
Vadības slēdži, gaismas.....	87
Vadītāja infocentrs... 115, 116, 120, 124, 125	
Vadītāja uzmanības kontrole.....	236
darbība.....	237
Vaskošana.....	398
Vējstikla tīrītāji.....	100
lietus sensors.....	101
Vējstikla tīrītāji un vējstikla mazgāšana....	100
Vējstikls	
Apsilde.....	105, 137

Ventilācija.....	131
Ventilators	
ECC.....	135
Vides marķējums, FSC, īpašnieka rokas- grāmata.....	23
Vilkmes kontrole.....	190
Vilkmes kontrole pagriezienos.....	191
Vilkšana.....	312
vilkšanas cilpa.....	314
Vilkšanas cilpa.....	314
Vilkšanas iekārta, skatiet Vilkšanas apri- kojums.....	307
Vilkšanas iekārta - noņemama piestiprināšana/noņemšana.....	309, 310
Vilkšanas ierīce	
noņemama, noņemšana.....	310
noņemama, piestiprināšana.....	309
Vilkšanas jauda un slodze uz piekabes āķi.....	408
Vīrsma ar ūdens atgrūšanas īpašībām, mazgāšana.....	399
vispārēja bloķēšana.....	183
deaktivēšana.....	183
īslaicīga deaktivācija.....	183
Volvo ID.....	20
Volvo Sensus.....	78

W

WHIPS

bēnu sēdekļītis/sēdekļa paliktnis.....	37
kakla skriemeļu aizsardzība.....	36, 39
sēdēšanas pozīcija.....	37

Z

Zems eļļas līmenis.....	357
Ziemas riepas.....	323
Ziņojumi	
Informācijas displejs.....	112

