



VOLVO XC60, V70, XC70 & S80

# ROAD AND TRAFFIC INFORMATION SYSTEM (RTI)



MANUAL DE FUNCIONAMIENTO

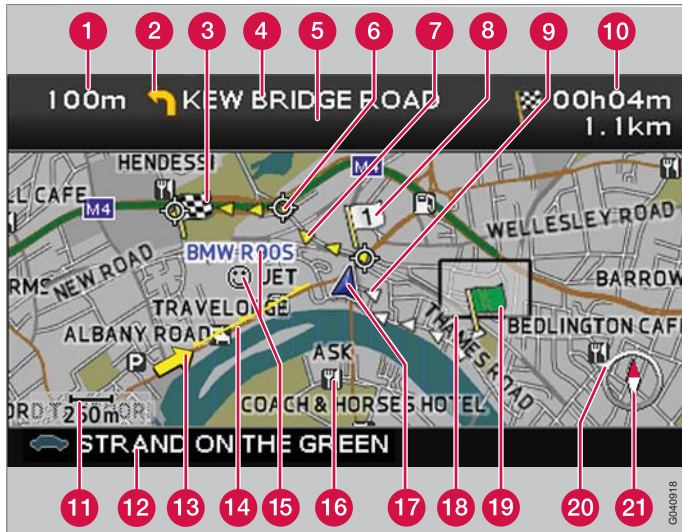

### Texto y símbolos en la pantalla

- 1 Distancia del siguiente punto de guía
- 2 Suceso en el siguiente punto de guía
- 3 Destino de la ruta programada
- 4 Nombre de la siguiente carretera/calle
- 5 Espacio para información de señales de la siguiente carretera/calle
- 6 Siguiente punto de guía
- 7 Ruta programada
- 8 Destino intermedio de la ruta programada
- 9 Ruta programada recorrida
- 10 Tiempo de viaje previsto y distancia al destino
- 11 Escala mapa
- 12 Nombre de la carretera/calle actual
- 13 Inform. de tráfico
- 14 Trayecto afectado por la información de tráfico
- 15 Lugar almacenado
- 16 Símbolo de punto de interés (restaurante)
- 17 Posición del vehículo
- 18 Zona excluida para la ruta
- 19 Punto de partida de la ruta programada
- 20 La flecha del aro exterior de la brújula indica la dirección del destino
- 21 Brújula

Tipo de carretera	Color
Autopista	Verde
Carretera principal	Rojo
Carretera principal pequeña	Marrón
Carretera normal	Gris oscuro
Carretera local	Verde oscuro

## ROAD AND TRAFFIC INFORMATION - RTI

El sistema de navegación de Volvo es un sistema de información sobre tráfico y de orientación desarrollado por Volvo. El sistema le guiará a su destino y le dará información durante el trayecto. Le informa de situaciones que puede dificultar la circulación, por ejemplo, accidentes y obras, y le propone otros trayectos.

Con RTI puede programarse un itinerario, localizar puntos de interés por el camino, almacenar lugares especiales, etc. El sistema le indica la posición exacta del automóvil y, aunque se equivoque de camino, el sistema seguirá guiándole siempre hasta el destino previsto.

Descubrirá que su utilización es muy intuitiva. Pruébalo. Para que se encuentre a gusto con el sistema, le recomendamos asimismo que estudie la información de este manual.

Al facilitar el acceso y acortar los trayectos, el sistema de navegación de Volvo contribuye a la mejora del medio ambiente.

### **Contrato de licencia NAVTEQ DATABAS**

Para información al usuario final, ver la página 69.





## 01 Guía rápida

Póngalo en marcha enseguida..... 8

01



## 02 Conozca su sistema de navegación

Manual.....	12
Antes de empezar.....	13
Generalidades, XC60 .....	14
Información general V70/XC70.....	16
Información general S80.....	18
Regulación de maniobras.....	20
Teclado.....	21
Disco dvd, pantalla .....	22
Mapas, tipos de carreteras y brújula.....	24
Árbol de menús en tres niveles .....	26
Menú rápido.....	28
Menú principal.....	30
Menú de desplazamiento.....	31

02



## 03 Planifique su viaje

Fijar destino .....	34
Itinerario.....	39
Guardar lugar.....	41
Siguiente destino.....	43
Posición actual.....	44
Propiedades.....	45
Evitar zona.....	46
Alternativa .....	48
Simulación.....	51

03



## 04 Inform. de tráfico

Información general.....	54
Evitar problemas de tráfico.....	55
Elección de información.....	56
Lea la información.....	57
Emisor/Escala del mapa.....	58

04



## 05 Símbolos en el mapa

Puntos de interés .....	62
-------------------------	----

05



## 06 Preguntas y respuestas

Preguntas corrientes.....	66
EULA - Contrato de licencia.....	69
Derechos de autor.....	72

06



## 07 Índice alfabético

Índice alfabético..... 74

07



Póngalo en marcha enseguida..... 8



GUÍA RÁPIDA



01



## Póngalo en marcha enseguida

### Teclado/mando a distancia

- Utilice el **botón de navegación** -el mando de puntero del teclado (en la parte posterior derecha del volante, ver la página 20) o los botones de flecha del mando a distancia- para navegar arriba, abajo, derecha e izquierda entre distintas alternativas de menús y selecciones, así como para desplazar el cursor por el mapa.
- **ENTER** – Se utiliza para confirmar o activar una selección.
- **BACK** Regresa en la estructura de menú o cancela una selección.

Los botones del mando a distancia tienen las mismas funciones que el teclado del volante.

### Activación del sistema

La llave tiene que estar introducida en la cerradura de contacto (vea el manual de instrucciones del vehículo).

1. Pulse brevemente el botón de **START/ STOP ENGINE**.
2. Si la pantalla no se activa: Pulse en **BACK** o **ENTER**.

### Iniciar el sistema

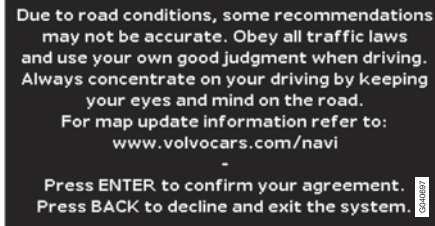

El sistema muestra en primer lugar una imagen que debe confirmarse con **ENTER**.

A continuación, el sistema puede necesitar unos segundos para detectar la posición del automóvil. A continuación, aparece la posición del mapa en la que la posición del automóvil está identificada con un triángulo azul.

### Guía a dirección de calle

Fijar destino	Pulse <b>BACK</b> para llegar al menú principal. Con el botón de navegación, pase a <b>Fijar destino</b> y pulse <b>ENTER</b> .
Dirección	Pase a <b>Dirección</b> y pulse <b>ENTER</b> .

País/Ciudad	Pase a <b>País</b> y <b>Ciudad</b> , respectivamente, y pulse en <b>ENTER</b> . Pase a las letras deseadas para indicar en qué país y en qué ciudad se encuentra la dirección de la calle. Pulse <b>ENTER</b> .
Calle	Pase a <b>Calle</b> y pulse <b>ENTER</b> .
Número de la calle	Pase a <b>Núm.</b> y pulse <b>ENTER</b> .
Fijar	Pase a <b>Fijar</b> y pulse <b>ENTER</b> .
Iniciar guía	Pase a <b>Iniciar guía</b> y pulse <b>ENTER</b> .

El sistema calcula ahora la ruta y la distancia al destino introducido. Recibirá orientación e instrucciones sobre cruces, etc.

Si se desvía de la ruta planificada durante el viaje, el sistema calcula automáticamente una ruta nueva.



## Póngalo en marcha enseguida

## Guía a punto de interés

<b>Fijar destino</b>	Pulse <b>BACK</b> para llegar al menú principal. Con el botón de navegación, pase a <b>Fijar destino</b> y pulse <b>ENTER</b> .
<b>PTO./INTE-RÉS</b>	Pase a <b>PTO./INTERÉS</b> y pulse <b>ENTER</b> .
<b>Pto. interés por nombre</b>	Seleccione <b>Pto. interés por nombre</b> y pulse <b>ENTER</b> .
<b>País/Ciudad</b>	Pase a <b>País</b> y <b>Ciudad</b> , respectivamente, y pulse en <b>ENTER</b> . Pase a las letras deseadas para indicar en qué <b>País</b> y <b>Ciudad</b> , respectivamente, se encuentra el punto de interés. Pulse <b>ENTER</b> .
<b>Tipo</b>	Pase a <b>Tipo</b> . Seleccione el tipo de punto de interés, p. ej. gasolinera, restaurante o concesionario de Volvo. Pulse <b>ENTER</b> .

<b>Nombre</b>	Pase a <b>Nombre</b> . Seleccione el punto de interés y pulse <b>ENTER</b> .
<b>Fijar</b>	Pase a <b>Fijar</b> y pulse <b>ENTER</b> .
<b>Iniciar guía</b>	Pase a <b>Iniciar guía</b> y pulse <b>ENTER</b> .

El sistema calcula ahora la ruta y la distancia al punto de interés introducido. Recibirá orientación e instrucciones sobre cruces, etc.

Si se desvía de la ruta planificada durante el viaje, el sistema calcula automáticamente una ruta nueva.

Manual.....	12
Antes de empezar.....	13
Generalidades, XC60 .....	14
Información general V70/XC70.....	16
Información general S80.....	18
Regulación de maniobras.....	20
Teclado.....	21
Disco dvd, pantalla .....	22
Mapas, tipos de carreteras y brújula.....	24
Árbol de menús en tres niveles .....	26
Menú rápido.....	28
Menú principal.....	30
Menú de desplazamiento.....	31



CONOZCA SU SISTEMA DE NAVEGACIÓN



02



### Manual

#### Generalidades sobre el manual

Existe una guía rápida para el que desea comenzar directamente, ver la página 8.

Para una descripción más detallada y la selección de ajustes de los destinos, se recomienda estudiar el capítulo Planificar el viaje, ver la página 34.

#### Selección de menú/rutas de búsqueda

Todas las selecciones que pueden hacerse en el display aparecen en el manual con un texto en gris de mayor tamaño, por ejemplo **Fijar destino**.

Las rutas de búsqueda en árboles de menús se indican de la siguiente manera:

Fijar destino → Dirección → Ciudad

#### Texto especial

##### NOTA

Los textos marcados con NOTA dan consejos o sugerencias, que facilitan la utilización de, por ejemplo, detalles y funciones.

#### Nota

El manual ofrece información en forma de notas a pie de página o en relación directa con una tabla. Dicha información es un complemento del texto al se remite mediante una cifra.

#### Cambios en el manual

Las especificaciones, los datos de construcción y las ilustraciones existentes en este manual de instrucciones no son vinculantes.

Nos reservamos el derecho a introducir cambios sin previo aviso.

© Volvo Car Corporation



## Antes de empezar

### Información general

Puede utilizar el sistema de navegación sin haber seleccionado un destino. En la pantalla se ve un mapa con la posición del automóvil, donde el vehículo está identificado con un triángulo azul.

El sistema se actualiza de manera continua, por lo que puede contener funciones que no se describen en este manual.

### Posición del mapa

Durante la puesta en marcha, el sistema muestra en primer lugar una imagen que debe confirmarse con **ENTER**, ver la página 8.

A continuación, la pantalla pasa a la posición del mapa, donde el cuadro del mapa se extiende por toda la pantalla.

- Pulse **BACK** para llegar al Menú principal, ver la página 30.
  - Pulse **ENTER**, para acceder al Menú rápido, ver la página 28.
1. Pulse **el botón de navegación** para activar la posición de desplazamiento, por ejemplo, para ver partes del mapa que queden fuera de la pantalla.
  2. **ENTER** en este modo activa el menú de desplazamiento, ver la página 31.

### Propiedades

El sistema se entrega con las opciones básicas, pero se activa con las opciones hechas últimamente.

Si se ha cambiado una opción y se desea volver a la opción de fábrica, eso influye únicamente en la función de que se trate.

No hay ninguna función que restablezca todas las opciones al mismo tiempo.

### Activado/Desactivado

#### Activado

1. La llave a distancia tiene que estar introducida en la cerradura de arranque (vea el manual de instrucciones del vehículo).
2. Pulse en **ENTER** o **BACK**.
3. La pantalla se activa automáticamente.

El sistema puede necesitar un par de segundos para sentir la posición y el movimiento del vehículo.

#### Desactivado

El sistema se apaga automáticamente cuando se saca la llave a distancia de la cerradura de arranque.

El sistema puede ser apagado también manualmente, de forma que no arranca auto-

máticamente, la próxima vez que se introduzca la llave a distancia en la cerradura de arranque:

1. Pulse **BACK** para llegar al menú principal.
2. Pase a **Apagar con el botón de navegación**.
3. Pulse **ENTER**.
4. La pantalla se desactiva o se apaga.

#### **NOTA**

El sistema está disponible aunque el motor esté apagado. En caso de baja tensión de la batería, el sistema se apaga.

### Demo (guía simulada)

Para hacerse una idea de cómo funciona la guía, puede indicar un destino. Cuando el automóvil está parado, se puede simular la guía al destino indicado, vea **Iniciar demo** ver la página 51.



# 02 Conozca su sistema de navegación

## Generalidades, XC60

02

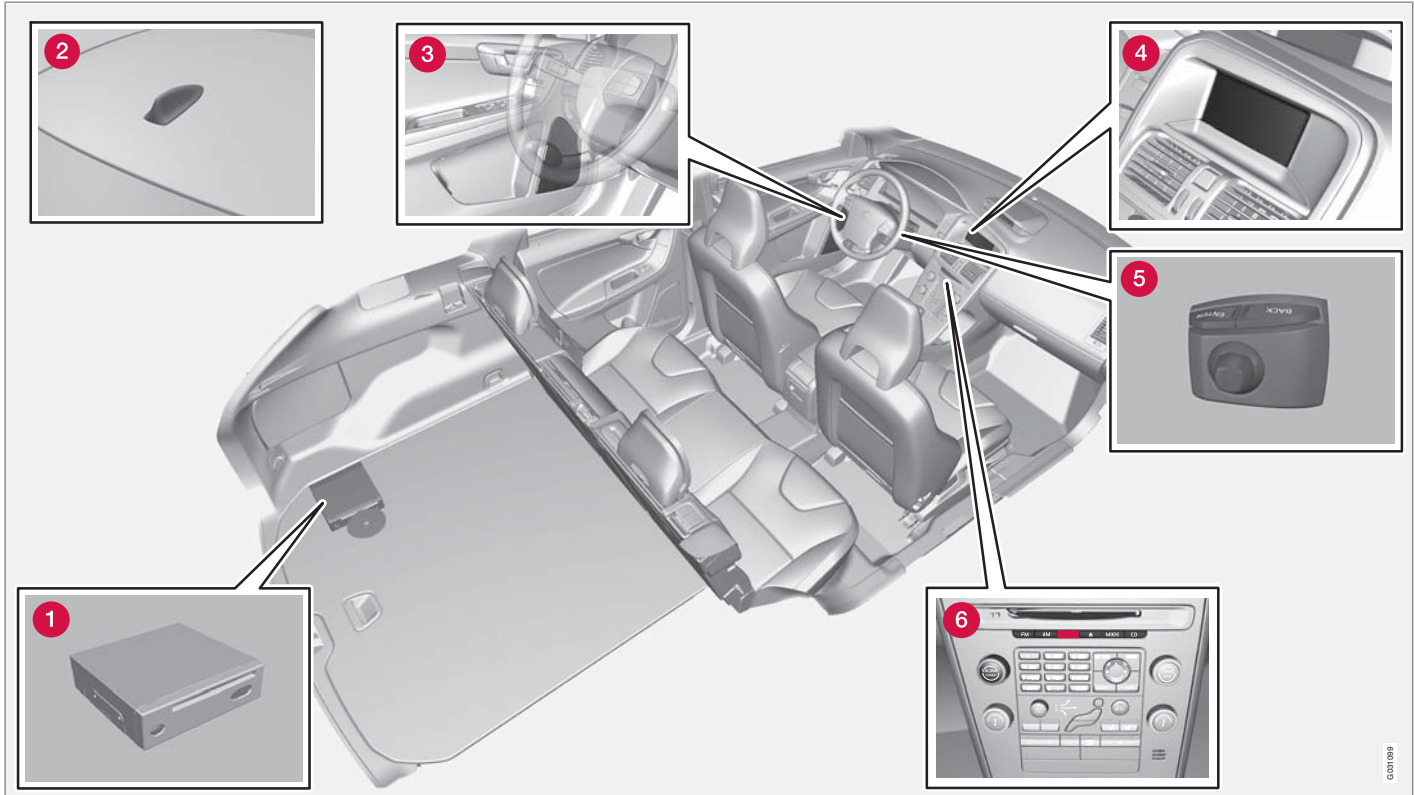

CG01099





### 1 Unidad principal

La unidad principal va montada en el maletero y tiene, entre otras, las funciones siguientes:

- Cálculo de la posición del automóvil
- Cálculo de ruta a un destino indicado
- Manejo de información de tráfico
- Guía de voz
- Reproductor de dvd

#### NOTA

El botón **EJECT** del reproductor de DVD va colocado a la izquierda y el botón de bloqueo, a la derecha de la unidad.

- El reproductor de dvd de la unidad principal sólo va destinado a los discos de mapas de Volvo.

El receptor GPS y el receptor para información de tráfico (TMC) van integrados en la unidad principal.

### Posicionamiento

Con ayuda de señales enviadas por el sistema de satélites GPS, el sensor de velocidad del vehículo y un giroscopio, se determina la posición actual y el rumbo del automóvil.

La ventaja de este concepto es que el sistema de navegación registra y calcula la ruta, aun-

que se pierda temporalmente la señal GPS, p. ej. al conducir en un túnel.

### Inform. de tráfico

TMC (Traffic Message Channel) es un sistema de códigos estandarizado para la información de tráfico. El receptor busca automáticamente la frecuencia correcta. La señal se recibe por la antena de FM.

#### NOTA

TMC no está disponible en todas las zonas/ países. La zona de cobertura del sistema se va ampliando continuamente, por lo que, a veces, puede requerirse una actualización, ver la página 22.

### 2 Antena para GPS

La antena va integrada en la antena de techo.

### 3 Altavoces

El sonido del sistema de navegación sale de los altavoces delanteros.

### 4 Pantalla

La pantalla muestra mapas y da información detallada sobre selección de carreteras, distancias, menús, etc. Para el cuidado de la pantalla, ver la página 23.

#### IMPORTANTE

No coloque objetos delante de la pantalla del navegador de GPS. La superficie puede rayarse. Los teléfonos móviles pueden perturbar además el funcionamiento de la pantalla.

### 5 Teclado

El teclado va colocado en la parte trasera derecha del volante. Utilícelo para desplazarse entre diferentes opciones de menú, confirmar selecciones o volver hacia atrás en los menús. ver la página 20.

### 6 Control de volumen y receptor IR

Utilice el control de volumen de la instalación de audio durante un mensaje de voz en marcha para cambiar el volumen. Éste se puede cambiar también en el sistema de menús.

El receptor de IR del mando a distancia está situado encima del teclado numérico de la consola central.



# 02 Conozca su sistema de navegación

## Información general V70/XC70

02

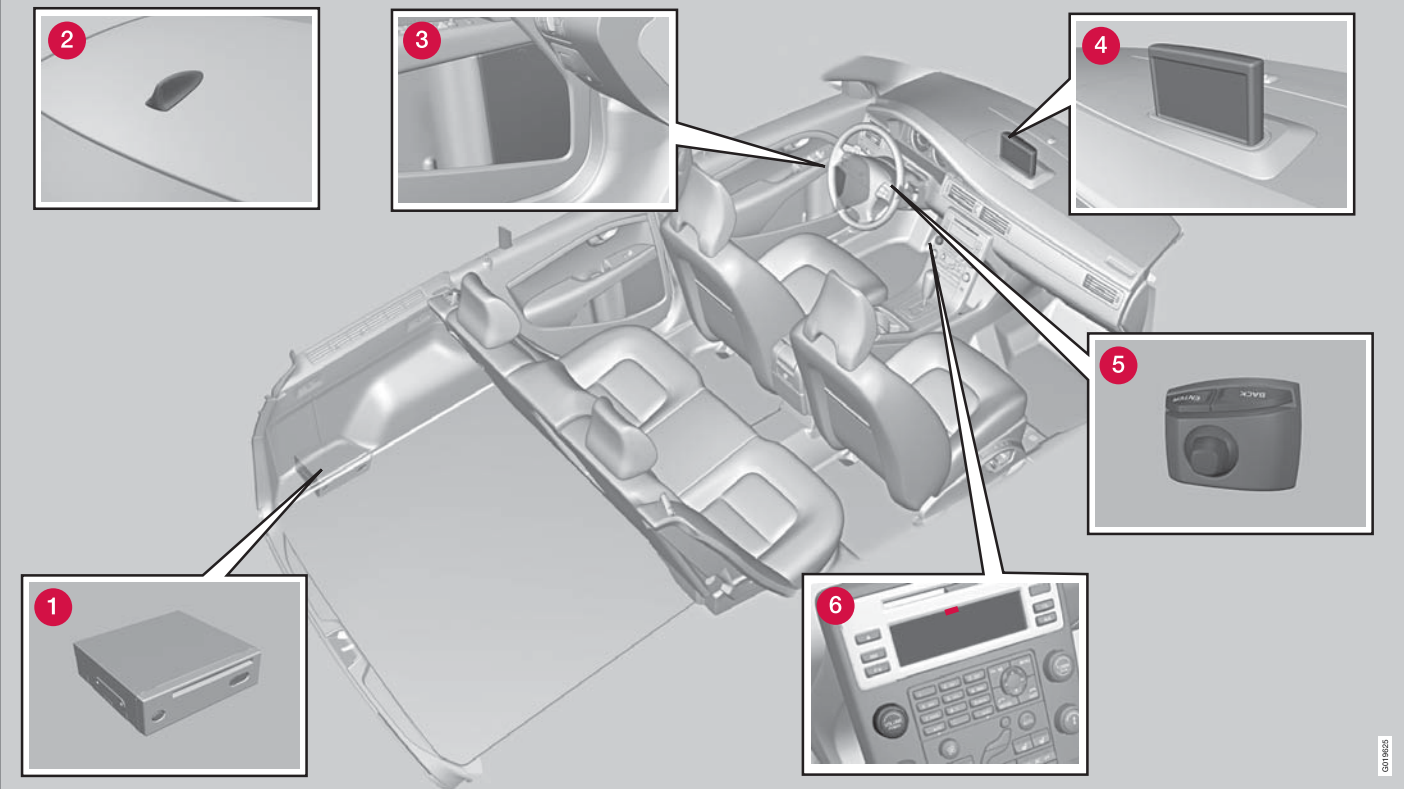

0019025

## Información general V70/XC70

### 1 Unidad principal

La unidad principal va montada en el espacio de carga y tiene, entre otras, las funciones siguientes:

- Cálculo de la posición del automóvil
- Cálculo de ruta a un destino indicado
- Manejo de información de tráfico
- Guía de voz
- Reproductor de dvd

#### NOTA

El botón **EJECT** del reproductor de DVD va colocado a la izquierda y el botón de bloqueo, a la derecha de la unidad.

- El reproductor de dvd de la unidad principal sólo va destinado a los discos de mapas de Volvo.

El receptor GPS y el receptor para información de tráfico (TMC) van integrados en la unidad principal.

### Posicionamiento

Con ayuda de señales enviadas por el sistema de satélites GPS, el sensor de velocidad del vehículo y un giroscopio, se determina la posición actual y el rumbo del automóvil.

La ventaja de este concepto es que el sistema de navegación registra y calcula la ruta, aun-

que se pierda temporalmente la señal GPS, p. ej. al conducir en un túnel.

### Inform. de tráfico

TMC (Traffic Message Channel) es un sistema de códigos estandarizado para la información de tráfico. El receptor busca automáticamente la frecuencia correcta. La señal se recibe por la antena de FM.

#### NOTA

TMC no está disponible en todas las zonas/países. La zona de cobertura del sistema se va ampliando continuamente, por lo que, a veces, puede requerirse una actualización, ver la página 22.

### 2 Antena para GPS

La antena va integrada en la antena de techo.

### 3 Altavoces

El sonido del sistema de navegación sale de los altavoces delanteros.

### 4 Pantalla

La pantalla muestra mapas y da información detallada sobre selección de carreteras, distancias, menús, etc. Para el cuidado de la pantalla, ver la página 23.

### 5 Teclado

El teclado va colocado en la parte trasera derecha del volante. Utilícelo para desplazarse entre diferentes opciones de menú, confirmar selecciones o volver hacia atrás en los menús. ver la página 20.

### 6 Control de volumen y receptor IR

Utilice el control de volumen de la instalación de audio durante un mensaje de voz en marcha para cambiar el volumen. Éste se puede cambiar también en el sistema de menús.

El receptor de rayos infrarrojos (IR) para el mando a distancia está en la pantalla de la instalación de audio.



## 02 Conozca su sistema de navegación

### Información general S80

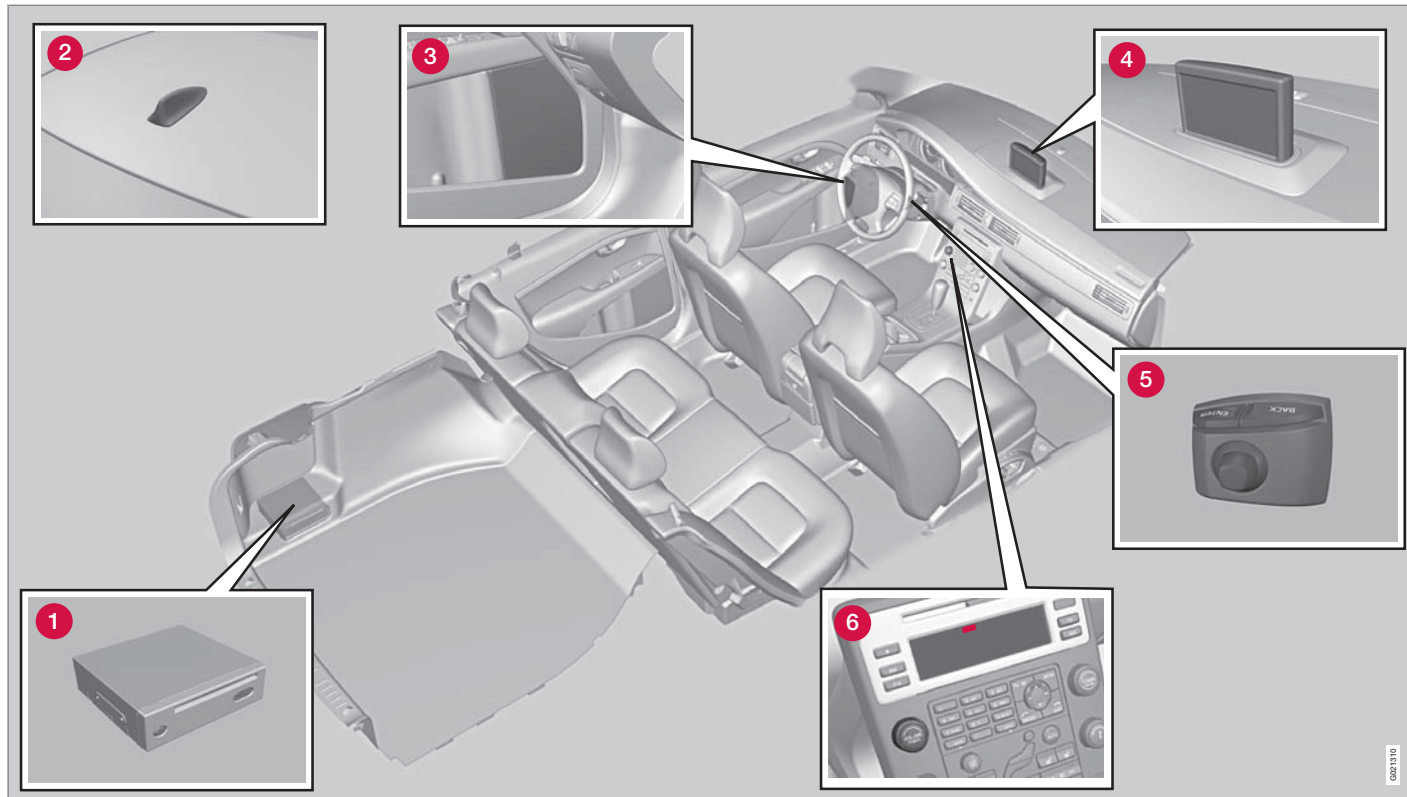

023100



## Información general S80

**1 Unidad principal**

La unidad principal va montada en el maletero y tiene, entre otras, las funciones siguientes:

- Cálculo de la posición del automóvil
- Cálculo de ruta a un destino indicado
- Manejo de información de tráfico
- Guía de voz
- Reproductor de dvd

**i NOTA**

El botón **EJECT** del reproductor de DVD va colocado a la izquierda y el botón de bloqueo, a la derecha de la unidad.

- El reproductor de dvd de la unidad principal sólo va destinado a los discos de mapas de Volvo.

El receptor GPS y el receptor para información de tráfico (TMC) van integrados en la unidad principal.

**Posicionamiento**

Con ayuda de señales enviadas por el sistema de satélites GPS, el sensor de velocidad del vehículo y un giroscopio, se determina la posición actual y el rumbo del automóvil.

La ventaja de este concepto es que el sistema de navegación registra y calcula la ruta, aun-

que se pierda temporalmente la señal GPS, p. ej. al conducir en un túnel.

**Inform. de tráfico**

TMC (Traffic Message Channel) es un sistema de códigos estandarizado para la información de tráfico. El receptor busca automáticamente la frecuencia correcta. La señal se recibe por la antena de FM.

**i NOTA**

TMC no está disponible en todas las zonas/ países. La zona de cobertura del sistema se va ampliando continuamente, por lo que, a veces, puede requerirse una actualización, ver la página 22.

**2 Antena para GPS**

La antena va integrada en la antena de techo.

**3 Altavoces**

El sonido del sistema de navegación sale de los altavoces delanteros.

**4 Pantalla**

La pantalla muestra mapas y da información detallada sobre selección de carreteras, distancias, menús, etc. Para el cuidado de la pantalla, ver la página 23.

**5 Teclado**

El teclado va colocado en la parte trasera derecha del volante. Utilícelo para desplazarse entre diferentes opciones de menú, confirmar selecciones o volver hacia atrás en los menús. ver la página 20.

**6 Control de volumen y receptor IR**

Utilice el control de volumen de la instalación de audio durante un mensaje de voz en marcha para cambiar el volumen. Éste se puede cambiar también en el sistema de menús.

El receptor de rayos infrarrojos (IR) para el mando a distancia está en la pantalla de la instalación de audio.

## Regulación de maniobras

### Ubicación de teclado y receptor de IR



El sistema de navegación se controla con el teclado del volante o con el mando a distancia.

El teclado va colocado en la parte trasera derecha del volante.

El mando a distancia se orienta hacia el receptor IR ubicado en la pantalla de la instalación de audio.

### **NOTA**

El mando a distancia lleva pilas AAA o R03. Si el mando a distancia no funciona, intente como primera medida cambiar las pilas.

### Teclado volante/mando a distancia

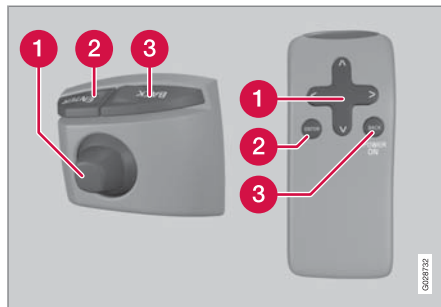

Los botones del volante y del mando a distancia tienen las mismas funciones. Utilícelo para desplazarse entre diferentes opciones de menú, confirmar selecciones o volver hacia atrás en los menús.

La configuración puede variar en distintos modelos.

### **1** Botón de navegación

Con el **botón de navegación** - el mando de puntero del teclado o los botones de flecha del mando a distancia **<**, **▲**, **>** y **▼** - se alterna entre las diferentes opciones de menú. El botón de navegación se utiliza también para desplazar el cursor en el mapa.

### **2** ENTER

Se utiliza para confirmar o activar una selección.

### **3** BACK

Cancela la última selección hecha o retrocede en la estructura de menús.

### "No molestar"

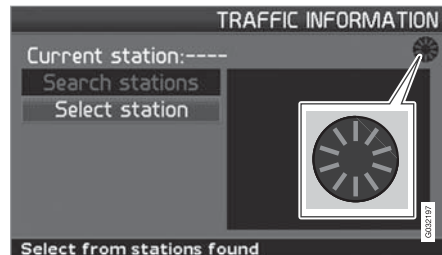

En algunas situaciones, el sistema necesita algunos segundos para hacer un cálculo. Aparece entonces un símbolo en la pantalla.

### **NOTA**

Cuando aparece este símbolo, el sistema no responde al accionamiento de los botones **de navegación**, **ENTER** o **BACK**.



### Escribir y seleccionar alternativas



El teclado se utiliza en muchas partes de los menús para indicar información específica, p. ej. tipo de punto de interés, país, ciudad, dirección, número de calle o distrito postal.

1. Seleccione letras con **el botón de navegación** y pulse **ENTER**.
  - > Cuando no hay más alternativas, el sistema rellena con las letras restantes.
 

La lista de la parte inferior de la pantalla muestra las tres primeras alternativas posibles que concuerdan con las letras introducidas.
2. También se puede pasar con **V** para bajar directamente a la lista con alternativas.
3. Seleccione con **A** o **V** y pulse **ENTER**.

La barra de desplazamiento en la parte derecha de la pantalla indica que la lista incluye

más opciones que las que se ven en la pantalla. La cifra (110) indica el número de opciones.

- Vuelva de la lista de opciones al teclado con **BACK**.
- Elimine las letras introducidas de una en una con **BACK**.

### Búsqueda general

La función de búsqueda está siempre disponible y funciona siempre de la misma forma, independientemente de la posición entre los menús, cuando hay que indicar un lugar.

Si pulsa **ENTER** durante una introducción de datos, aparecerán todas las combinaciones posibles de la opción correspondiente: Ciudad, calle, punto de interés, etc.

Al buscar, por ejemplo, aeropuerto de Londres, el sistema indicará todas las combinaciones con Londres cuando introduce **LO**. Cuanto más específica sea la búsqueda, menos serán los resultados y más fácil será por tanto seleccionar uno.

Una búsqueda con **LO** da también resultados como, por ejemplo, Restaurante **Lou** Trivalou, puesto que se incluyen también en la búsqueda opciones que contienen varias palabras separadas por espacio en blanco.



### Disco dvd, pantalla

#### Contenido de discos dvd

Salen al mercado continuamente discos de mapas con información ampliada y actualizada. Contacte con un concesionario de Volvo para que le informe sobre la última edición.

#### NOTA

Los discos de mapas no dan una cobertura al 100 por 100 en todas las zonas/países.

La zona de cobertura del sistema se amplía continuamente, por lo que, a veces, puede ser necesaria una actualización.

Véase también [www.volvocars.com/navi](http://www.volvocars.com/navi) para más información sobre mapas, etc.

Si encuentra errores o tiene opiniones sobre los mapas, le recomendamos ponerse directamente en contacto con el proveedor de mapas NavTeq, véase [www.navteq.com](http://www.navteq.com).

#### NOTA

En caso de información de mapas distribuida en varios CDs:

- Todos los discos contienen información sobre la red de carreteras principales.
- Para ver información detallada y carreteras más pequeñas, debe utilizarse el CD de la zona correspondiente.

#### Australia

##### Road & Traffic Information - RTI

La mayor parte de la red de carreteras de Australia está incluida en un mismo disco dvd.

#### Europa

##### Road & Traffic Information - RTI

Cada juego de DVD contiene, por lo menos, tres discos. Todos los discos contienen la mayor parte de la red de carreteras europea. Lo que diferencia a los discos es la información detallada, como direcciones, puntos de interés, etc. Esa información está repartida en el respectivo disco de la zona geográfica.

#### Oriente Próximo

##### Volvo Navigation System VNS

La mayor parte de la red de carreteras del Oriente Próximo está incluida en un mismo disco dvd.

#### Rusia

##### Road & Traffic Information - RTI

Una parte seleccionada de la red de carreteras de Rusia está incluida en un mismo DVD.

#### Sudáfrica

##### Volvo Navigation System VNS

La mayor parte de la red de carreteras de Sudáfrica está incluida en un mismo disco dvd.

#### Cambio del disco DVD

El encendido tiene que estar conectado durante todo el procedimiento (vea el manual de instrucciones del automóvil).

1. Iniciar el sistema. Para instrucciones, ver la página 13.
2. Desactive el bloqueo de la unidad principal. (Vea la imagen general para la ubicación del reproductor de DVD, ver la página 16.)
3. Pulse en el botón **EJECT** y saque el disco.
4. Introduzca el nuevo disco de mapas.
5. Bloquee la unidad principal.

En algunos casos, el cambio de disco de mapas puede aportar al sistema funciones nuevas. Si el disco contiene asimismo un software nuevo, el sistema preguntará si se acepta la actualización.

Después de confirmar con la alternativa **SÍ** se mostrará el texto **Preparing to load System Software. Please wait.**

La actualización requiere unos 15 minutos. Cuando ha concluido, se muestra la imagen inicial en la pantalla y el sistema de navegación está listo para ser utilizado.





#### NOTA

La pantalla puede desactivarse o apagarse mientras está en marcha la actualización.

#### Cuidado de discos dvd

Maneje con cuidado los discos DVD.

Cuando no se utilicen, guárdelos en sus envoltorios. Procure no guardarlos en lugares con humedad, mucho calor, luz directa del sol o en un entorno con polvo.

#### Cuidado de pantalla

Limpie la pantalla con un paño suave y sin pelusa, ligeramente humedecido con un detergente suave para ventanas.



#### IMPORTANTE

No coloque objetos delante de la pantalla del navegador de GPS. La superficie puede rayarse. Los teléfonos móviles pueden perturbar además el funcionamiento de la pantalla.



# 02 Conozca su sistema de navegación

## Mapas, tipos de carreteras y brújula

02

### Cuadro del mapa

**1** 8km to Point on map

EXIT	4.4km	BP
M4		
EXIT.5	14km	BP
M4		

M4

**2** GREAT WEST ROAD 00h05m 3.6km

GREAT WEST ROAD, A4

**3** 9.4km ↑ M4 00h32m 56km

THE WEST SLOUGH

M4

**4**

QUEENS DRIVE, LONDON

## Mapas, tipos de carreteras y brújula

### Cuadro del mapa sobre la posición actual

El aspecto de la pantalla viene determinado por la posición geográfica y por las opciones que se hayan hecho, p. ej. la escala del mapa, los símbolos seleccionados para la presentación, etc.

En la parte interior de la cubierta hay explicaciones de textos, letreros y símbolos, que pueden aparecer en la pantalla.

El nombre de la ruta en cuestión se indica en la parte inferior del mapa. No es necesario ningún itinerario.

- 1 Puntos de interés junto a la autopista, ver la página 30.
- 2 Mapa detallado de cruces. La parte izquierda de la pantalla amplía el paso por el siguiente cruce. (Solo se muestran carriles alternativos de carreteras grandes.) La situación se completa siempre con un mensaje oral.
- 3 Está seleccionado el modo de dos mapas. La imagen muestra el mismo mapa pero en diferentes escalas. La selección se hace en el menú rápido, ver la página 28.
- 4 Posición de desplazamiento, ver la página 31.

### Mensaje de voz

Una vez seleccionado un destino y al acercarse un cruce o salida, se da un mensaje de voz sobre la distancia y el tipo de maniobra. Al mismo tiempo, se ve un mapa detallado del cruce.

El mensaje de voz se repite al acercarse más al cruce. Ajuste el volumen con el botón de volumen de la instalación de audio (mientras está en marcha el mensaje de voz).

Para seleccionar entre una voz masculina o femenina: Vaya a **Propiedades** → **Opciones de guía** → **Voz de guía**, ver la página 48.



#### NOTA

En algunos casos (p. ej. si se usa el teléfono del automóvil), el mensaje de voz es sustituido por un sonido de timbre.

### Brújula

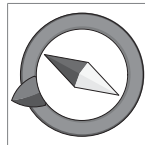

El cuadro del mapa puede mostrar la brújula de dos maneras diferentes:

- Con la dirección norte de la brújula siempre hacia arriba.
- Con el rumbo del viaje siempre hacia arriba.

La punta roja de la aguja de la brújula señala en dirección norte en el mapa y la punta blanca, en dirección sur.

La flecha de destino gris en el anillo exterior de la brújula señala hacia el destino seleccionado.

Vaya a **Propiedades** → **Opciones de mapa** → **Orientación mapa** para determinar la dirección del mapa y a **Brújula** para seleccionar la presentación de la brújula, ver la página 48.



## 02 Conozca su sistema de navegación

### Árbol de menús en tres niveles

Aquí se ven tres de los niveles del árbol de menús. Varios menús del nivel tres tienen otros submenús que se describen detalladamente en las secciones respectivas.

<b>Fijar destino</b>	pág. 34
<b>→ Dirección</b> País Ciudad Calle Número	pág. 34
<b>→ Puntos de interés</b> Pto. interés por nombre En torno vehíc. En la ruta En torno al punt. en mapa En una calle	pág. 35

<b>→ Lugares guardados</b> Añadir a itinerario Información Editar Ordenando Eliminar lugar Borrar todo	pág. 36
<b>→ Últimos diez</b> Añadir a itinerario Información Eliminar lugar Borrar todo	pág. 37
<b>→ Recorrido de vuelta</b> ver Itinerario	pág. 37
<b>→ Cruce</b> País Calle Inters. Ciudad	pág. 37

<b>→ Búsqueda en el mapa</b> Indicar punto en mapa Latitud/longitud	pág. 37
<b>Itinerario</b>	pág. 39
<b>→ Iniciar guía</b>	pág. 40
<b>→ Añadir a itinerario</b> ver Fijar destino/Dirección	pág. 39
<b>→ Opción ruta</b> Ruta Evitar autopista/peajes/ transbordadores/problemas de tráfico/vías de horario limitado/trenes de vehículos/ zonas indicadas Volver a ajustes bás.	pág. 45
<b>→ Borrar itinerario</b>	pág. 39



## Árbol de menús en tres niveles

<b>Siguiente destino</b>	pág. 43
<b>Posición actual</b>	pág. 44
<b>Propiedades</b>	pág. 45
<b>→ Inform. de tráfico<sup>A</sup></b> Autonotificación Selección info./tráfico Buscar canal Restable. a predetermi.	pág. 54
<b>→ Opción ruta</b> ver Itinerario/Opciones de ruta	pág. 45

<b>→ Opciones de mapa</b> Selección pto.interés Mapa Vista del mapa. Mapa en 2D Desplazamiento mapa Brújula Lugar actual Restable. a predetermi.	pág. 48
<b>→ Opciones de guía</b> Voz de guía Volumen de instrucciones Verificar vol. de instruc. Tiempo/dist. restante Formato hora Aviso de instalaciones. Restable. a predetermi.	pág. 48

<b>→ Opciones del sistema</b> Idioma Colores Salvapantallas Exoneración temporal Ayuda Unidad de distancia Información GPS Acerca de Restable. a predetermi.	pág. 50
<b>→ Iniciar demo</b>	pág. 51
<b>Apagar</b>	pág. 13

<sup>A</sup> No existe en todas las zonas/paises.

## Menú rápido

### Manejo más sencillo durante la marcha

En el Menú rápido hay algunas funciones agrupadas, que facilitan su manejo durante la conducción.

- Pulse **ENTER** en el menú del mapa y seleccione un submenú con **<** o **>**.



La mayoría de las opciones del sistema pueden realizarse en **Propiedades** en el Menú principal, mientras que a otras sólo se puede acceder por medio del Menú rápido.



### – Escala de mapa/Ruta actual

Cambiar tamaño del cuadro del mapa para tener una perspectiva mayor o para ver más detalles.

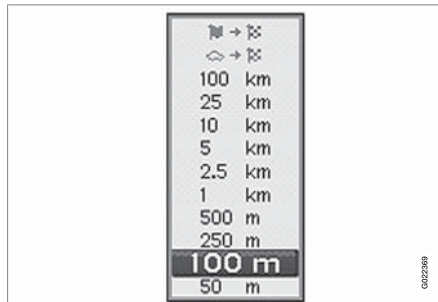

En la parte superior del menú puede seleccionarse una presentación del trayecto que queda desde la posición actual hasta el destino o del trayecto completo hasta el destino (véase el punto 7 del interior de la cubierta).

Si se ha seleccionado la presentación de dos mapas, se ve un símbolo de escala del mapa en cada lado del menú rápido. De este modo, las escalas pueden ajustarse de manera independiente. La escala puede ser de 50 meter a 100 km.



### – Guía

Pulse **ENTER** para activar la guía o para repetir un mensaje de voz.



### – Ruta/Mapa/Activar seguim.

#### Esq. ruta

Lista con los siguientes puntos de guía. Además del nombre de la calle/la carretera, se indica la distancia entre los puntos de guía y una flecha que representa el tipo de maniobra.

#### Un mapa/Dos mapas

Seleccione mostrar uno o dos cuadros del mapa de la zona actual.

#### Seguimiento<sup>1</sup>

Seleccione **Seguim.1, 2 o 3** para ver los seguimientos elegidos con anterioridad. ver la página 31.



### – Desviación

#### Evitar calles/carreteras

Esta función elimina calles o carreteras de un itinerario establecido, por ejemplo, para no tener que pasar por una zona en obras.

1. Seleccione **Evitar** en el menú de desvío y pulse **ENTER**. A continuación, aparecerá una lista de calles y carreteras incluidas en la ruta.
2. Pase a la calle o carretera que debe evitarse y pulse **ENTER**.

<sup>1</sup> Sólo en zonas con recepción de información de tráfico.

3. Si es necesario evitar varias calles o carreteras, para empezar, pase con **V** a la primera calle o carretera del grupo que debe evitarse y pulse **ENTER**. Pase después a la última calle o carretera del grupo que debe evitarse y pulse **ENTER**.

El sistema calcula a continuación una ruta nueva que vuelve a la ruta original después de haber evitado y pasado los tramos indicados.

#### **NOTA**

Si desea evitar grandes zonas continuas, éstas deben preseleccionarse en **Opciones de ruta**, ver la página 46.

#### **Evitar un tramo en un radio de 1-80 km**

Esta función elimina toda una zona del itinerario original, por ejemplo, para no tener que pasar por un centro urbano a horas punta.

- Seleccione una opción dentro del intervalo **1-80 km** en el menú de desvío y pulse **ENTER**.

El sistema calcula a continuación una ruta nueva que vuelve a la ruta original después de haber evitado y pasado la zona indicada.



#### **– Inform. de tráfico<sup>2</sup>**

Seleccione leer la información sobre problemas de tráfico que se muestra en la pantalla. Para más información de tráfico, ver la página 54.

#### **Leer mensaje**

Pase entre distintos mensajes de tráfico.

#### **Mensajes en ruta**

Aquí se almacenan los mensajes en ruta que no han dado lugar a la elección de una ruta alternativa o donde falta una alternativa mejor.

#### **Mensajes evitados**

Aquí se almacenan los mensajes en ruta que han dado lugar a que se elijan rutas alternativas.

#### **Ver todo**

Mostrar todos los mensajes.

#### **Ocult. todo**

No mostrar ningún mensaje.

#### **Ver selecc.**

Seleccione el tipo de mensaje de tráfico que debe mostrarse en el mapa ver la página 56.



#### **– Puntos de interés**

#### **En torno vehíc.**

ver la página 35.

#### **En la ruta.**

ver la página 35.

#### **Inst. autopis.**

Seleccione buscar p. ej. por áreas de descanso y gasolineras accesibles fácilmente a lo largo de la autopista.

Si una ruta calculada se extiende por más de una autopista, el sistema busca a lo largo de la autopista por la que se circula.

<sup>2</sup> No existe en todas las zonas/países.



### Menú principal

#### Menú principal



El menú principal está en la parte superior del árbol de menús y es el primer menú con el que se encuentra el usuario después del cuadro del mapa inicial.

Esté donde esté el usuario en el sistema de menús, siempre puede acceder al menú principal pulsando una o varias veces el botón **BACK**.



## Menú de desplazamiento

## Desplazamiento en el mapa

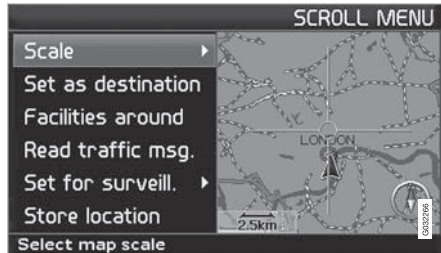

En el modo de desplazamiento, el cursor del mapa se mueve con **el botón de navegación**.

1. El modo de desplazamiento se activa con **el botón de navegación**.
2. Pulse **ENTER** en el modo de desplazamiento para activar el menú.

**Escala (Scale)**

Cambiar escala de la zona actual.

**Fijar como destino (Set as destination)**

Ponga el lugar marcado por el retículo como destino en el itinerario.

**Ptos.interés cerca (Facilities around)**

Busque los puntos de interés que se encuentren en la zona del entorno.

**Leer mens. tráfico (Read traffic msg.)**

Presenta los mensajes de tráfico pertenecientes a la zona del mapa mostrada en el mapa.

**Activar seguim. (Set for surveill.)<sup>1</sup>**

Seleccione entre **Activar seguim. 1, 2 o 3** y pulse **ENTER**, para guardar una vista del mapa como zona de seguimiento, p. ej. carreteras muy transitadas que suelen verse afectadas por problemas de tráfico.

Activación del mapa: Seleccione la opción Mapa/Ruta en el menú rápido y determine el seguimiento deseado.

**Guardar lugar (Store location)**

Guarde el lugar que, a continuación, estará disponible en **Fijar destino → Lugares guardados**.

**Seguir la ruta en el itinerario**

Para poder seguir una ruta programada en el itinerario, existe una "función de brújula" integrada, por lo que, por mucho que gire la ruta y cambie el rumbo, el cursor sigue la ruta automáticamente con solo mantener pulsado un botón.

Una de las líneas del cursor aparece en negrita para señalar el botón que debe seleccionarse.



Con el botón **< o >**, la ruta se sigue automáticamente.



Con el botón **▲ o ▼**, la ruta se sigue automáticamente.

Si no desea la "función de brújula", la línea en negrita del cursor se apaga apartando el cursor unos milímetros de la ruta marcada. A continuación, la función de desplazamiento vuelve a funcionar de manera normal.

<sup>1</sup> Sólo en zonas con recepción de información de tráfico.



Fijar destino .....	34
Itinerario.....	39
Guardar lugar.....	41
Siguiente destino.....	43
Posición actual.....	44
Propiedades.....	45
Evitar zona.....	46
Alternativa .....	48
Simulación.....	51

PLANIFIQUE SU VIAJE



03



## Fijar destino

### Dirección

Indique un País (Country)/una Ciudad (City) o seleccione en la lista



Fijar destino → Dirección → País/Ciudad

(Set destination → Address → Country/  
City →)

**País** puede ser seleccionado de antemano y, en tal caso, corresponde a la posición del destino guardado últimamente. Para información sobre cómo funciona el teclado, ver la página 21.

- Pase a **País** o **Ciudad** y pulse en **ENTER** para seleccionar uno nuevo, o en **➤** para seleccionar entre los elegidos últimamente.

**NOTA**

La definición de ciudad o zona puede variar de un país a otro y en diferentes partes de un mismo país. En algunos casos, se refiere a todo un municipio y, en otros, a un solo barrio.

Las listas con los cinco últimos países, ciudades y nombres de calles introducidos se borran cuando se borran los destinos en **Últimos diez**. Lea más detalles sobre los últimos diez destinos en ver la página 37.

### Indique número de la calle (Number)

Fijar destino → Dirección →

El número de la calle se puede indicar para obtener una guía más exacta.

1. Pase a la línea de **Número (Number)** después de indicar la dirección (**Street**), y pulse **ENTER** (o pase directamente a **Fijar**). Aparecerán los números de las calles.
2. Pase a **Fijar**, después de indicar el número de la calle. Si no se ha indicado el número de la calle, el sistema le guiará al centro de la calle seleccionada.

### Fijar

Confirma el número introducido.

### Cancelar

Volver a la imagen anterior.

### Indique una dirección (Street) o seleccione de lista

Fijar destino → Dirección → Calle →

Se puede seleccionar calle aunque no se haya preseleccionado ninguna ciudad.

Las localidades pequeñas no tienen calles introducidas en el sistema, seleccione entonces el centro del pueblo como destino.

### Iniciar guía

Fijar destino → Dirección →

1. Pase a **Fijar** para poner la dirección introducida en el itinerario.



## Fijar destino

2. Pase luego a **Iniciar guía** para iniciar la guía.

### Información

Da información sobre el destino.

### Puntos de interés

#### Indique un punto de interés como destino



Fijar destino → Puntos de interés →

(Set destination → Facilities →)

Puntos de interés es un nombre genérico para gasolineras, hoteles, restaurantes, concesionarios Volvo, hospitales, aparcamientos, etc.

- Pulse en **ENTER** para acceder a un submenú con distintas alternativas de búsqueda.

También se puede buscar por puntos de interés en torno al vehículo, en la ruta o a lo largo de la autopista, por medio del Menú rápido.

#### Pto. interés por nombre (Facility by name)

Introduzca el nombre de un punto de interés o seleccione entre los puntos de interés de la lista del menú. La lista muestra únicamente los puntos de interés existentes en la ciudad/zona elegida.

#### En torno vehíc. (Around the car)

El sistema busca puntos de interés alrededor del vehículo (en un radio máximo de 160 km). La búsqueda se interrumpe cuando se han encontrado 100 puntos de interés.

#### En la ruta (Along the route)

Cuando se ha indicado un destino, el sistema puede buscar por puntos de interés en una

zona a lo largo de la ruta (dentro de 1 km de la misma).

#### En torno al punt. en mapa (Around point on map)

El sistema busca de la misma manera que **En torno vehíc.**, pero alrededor de un punto seleccionado en el mapa.

#### En una calle (Along a street)

El sistema busca a lo largo de una calle indicada.

#### Tipos de puntos de interés/Distintas categorías

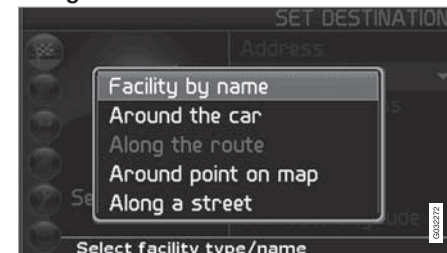



## Fijar destino



Fijar destino → Pto./interés → Pto. interés por nombre →

(Set destination → Facilities → Facility by name →)

1. Pase a **Nombre (Name)** y pulse **ENTER** para indicar el nombre de un punto de interés sin señalar la ciudad.
2. Pase a **Tipo (Type)** y pulse **ENTER** para indicar un tipo de punto de interés, o pulse **➤** para seleccionar entre los últimos elegidos.
3. Pase a **Fijar** y pulse **ENTER**.
4. Pase después a **Iniciar guía** y pulse **ENTER** para que el sistema le guíe hasta el destino.

Para precisar la búsqueda: Seleccione primero **Ciudad** y pase después a **Nombre**.

### NOTA

Para facilitar la búsqueda, hay subcategorías de restaurantes.

### Información sobre punto de interés

En información se indica, por ejemplo, la dirección, las coordenadas y el número de teléfono del punto de interés. Hay varias formas de buscar información sobre un punto de interés. La manera más fácil y más rápida es la siguiente:

1. Con un mapa en la pantalla, pulse **ENTER** para acceder al menú rápido:



2. Pase a **🗑️** con **< o >** y pulse **ENTER**.  
> Seleccione entre las opciones **En torno vehíc.**, **En la ruta** o **Inst. autopis.** y pulse **ENTER**.
3. Pase entre los mensajes con **< o >**.
4. Seleccione a continuación un punto de interés entre las categorías existentes y pulse **ENTER**.

5. Seleccione **Información pto. de interés** y pulse **ENTER**.

- Seleccione **Mapa** y pulse **ENTER** para ver la ubicación del punto de interés en el mapa.

Si el automóvil está equipado con teléfono integrado, estará activada también la función **Llamar**.

- Seleccione el botón **Llamar** y pulse **ENTER** para llamar inmediatamente.

### Búsqueda por código postal

Fijar destino → Dirección →

El destino se puede delimitar seleccionando una zona de código postal, después de lo cual se puede seleccionar una calle o punto de interés allí existente.

1. Primero hay que seleccionar un **País**. Pase allí, seleccione y pulse **ENTER**.
2. Pase a **Ciudad** y pulse **ENTER**.
3. Seleccione allí **Código postal** y pulse **ENTER**.
4. Seleccione cifras y pulse **ENTER** o pase con **▼** y seleccione directamente de la lista, cuando haya alternativas accesibles.

**Fijar destino**

> La barra de desplazamiento en el lado derecho indica que hay más alternativas en la lista, que las que se ven en la pantalla.

5. Pase a **Calle** para seleccionar entre direcciones con el código postal elegido.
6. Pase a **Fijar** y luego a **Iniciar guía**, para obtener la guía al destino.

**Lugares guardados anteriormente**

Fijar destino → Lugares guardados →

Un lugar guardado es un destino guardado ya con anterioridad (dirección de casa, restaurante favorito, aeropuerto, concesionario de Volvo, etc.). ver la página 41 para guardar un lugar.

- Pase entre los lugares guardados y pulse **>** o **ENTER** para acceder al submenú.

**Añadir a itinerario**

Pone el lugar guardado en el itinerario.

**Información**

Da información sobre el lugar guardado.

**Editar**

Cambiar nombre, etc. de lugar guardado.

**Ordenando**

Ordenar lugares guardados por distancia, icono o nombre.

**Eliminar lugar**

Elimina un lugar guardado.

**Borrar todo**

Elimina todos los lugares guardados.

**Destinos introducidos anteriormente**

Fijar destino → Últimos diez →

Se mostrará una lista con los diez últimos destinos. La barra de desplazamiento en el lado derecho indica que hay más alternativas en la lista, que las que se ven en la pantalla.

- Pase al destino deseado y pulse **>** o **ENTER** para llegar al submenú.

**Añadir a itinerario**

Pone el destino en el itinerario.

**Información**

Da información sobre el destino.

**Eliminar lugar**

Borra el lugar de la lista de los Últimos diez.

**Borrar todo**

Borra todas las direcciones de la lista de los Últimos diez.

**Regreso al punto de partida**

Fijar destino → Recorrido de vuelta →

- Seleccione **Iniciar guía** y pulse **ENTER**. El sistema empieza a guiar de vuelta al lugar en el que fue seleccionado **Iniciar guía** por última vez.

**Fijar destino por medio de cruces**

Fijar destino → Cruce →

1. Indique **Calle** y pulse **ENTER**.
  - > Los cruces existentes se muestran en **Inters.**, si hay calles que empalmen/ crucen a lo largo de la ruta.
2. Pase a los cruces que quiera fijar como destinos.
3. Pase a **Fijar** y pulse **ENTER**.
4. Pase después a **Iniciar guía** y pulse **ENTER** para que el sistema le guíe hasta el destino.

**NOTA**

Si la combinación de cruces existe en más de una ciudad, debe indicarse también una ciudad.



## 03 Planifique su viaje

### Fijar destino

#### NOTA

Sólo se puede buscar cruces entre carreteras de mayor importancia.

#### Búsqueda por medio de lugar en el mapa

Fijar destino → Búsqueda en el mapa  
→ Puntos de interés →

1. Desplace el cursor con el botón de navegación hasta el destino deseado y pulse **ENTER** para llegar al menú de desplazamiento.
2. Pase a **Fijar como destino** y pulse **ENTER**.

#### Escala

Cambie la escala temporalmente durante la búsqueda con el retículo.

#### Fijar como destino

Seleccione un lugar en el mapa como destino o como destino intermedio.

#### Ptos.interés cerca

El sistema busca por puntos de interés en torno a un punto seleccionado del mapa, con un radio máximo de 160 km. La búsqueda se interrumpe si se encuentran 100 puntos de interés.

#### Leer mens. tráfico

Utilice el botón de navegación para seleccionar entre los mensajes de tráfico mostrados en la pantalla.

#### Activar seguim.

Indique una zona del mapa, que luego podrá seguir con facilidad.

#### Guardar lugar

Guardar un lugar del mapa.

#### NOTA

Con el retículo se puede buscar directamente utilizando el botón de navegación en Posición del mapa.

#### Búsqueda por latitud/longitud

Fijar como destino → Búsqueda en el mapa → Latitud/longitud →

1. Seleccione un destino indicando las coordenadas del mismo.
2. Indique coordenadas de latitud con ayuda del botón de navegación, seleccione **N** para una posición norte o **S** para una al sur.
3. Pase a la segunda línea e indique las coordenadas de longitud, seleccione para **E** una posición este o **W** para una al oeste.

#### > Aceptar

Muestra el lugar de las coordenadas indicadas en el mapa.

4. Pulse **ENTER** para acceder al menú de desplazamiento.
  5. Pase a **Fijar como destino** y pulse **ENTER** para seleccionar el lugar como destino.
  6. Pulse **BACK** para regresar a la introducción de coordenadas.
- > **Cancelar**
- Volver de nuevo a la imagen anterior.





## Itinerario

## Programar un itinerario

## Destino/destino intermedio

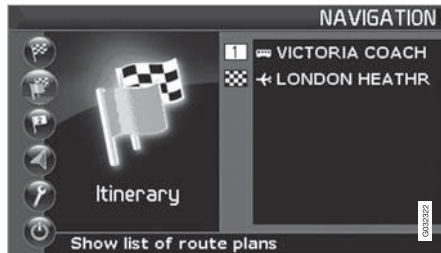

Itinerario →

(Itinerary →)

**i** NOTA

La opción de menú **Itinerario (Itinerary)** no está disponible hasta haber introducido un destino.

Programa un itinerario con varias paradas para no tener que indicar un destino tras otro durante el viaje.

Se pueden indicar hasta seis destinos intermedios y un destino final.

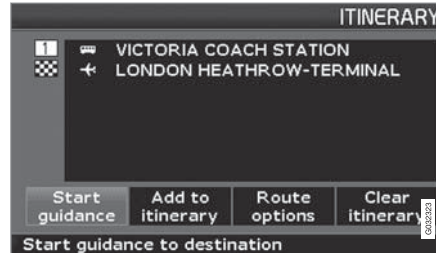
**Inicio guía (Start guidance)**

Inicia la guía al destino.

**Añadir a itinerario (Add to itinerary)**

Añada más destinos.

**Opciones de ruta (Route options)**

Opciones para prioridad en la elección de carretera.

**Borrar itinerario (Clear itinerary)**

Elimina todo el itinerario.

## Organizar el itinerario



Itinerario →

- Seleccione un destino introducido y pulse **ENTER** o **➤** para acceder al submenú.

**Información (Information)**

Da información sobre el destino.

**Eliminar (Delete)**

Elimina el destino del itinerario.

**Desplazar (Move)**

Cambia el orden de colocación del destino en el itinerario.

**Ajustar (Adjust)**

Cambia la posición del destino en el mapa.

**Guardar (Store)**

Guarda el destino que después estará disponible en **Lugares guardados**.



### Itinerario

#### Iniciar guía

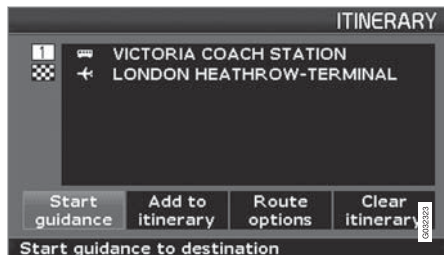

Itinerario → Iniciar guía →

(Itinerario → Start guidance → )

Después de introducir un destino y seleccionar **Iniciar guía (Start guidance)**, el sistema comienza a calcular la ruta y la distancia al destino (mientras tanto se ve **Espere, por favor** en la pantalla).

Si se desvía de la ruta planificada durante el viaje, el sistema calcula automáticamente una ruta nueva.

#### Eliminar en itinerario

Itinerario →

#### Eliminar destinos intermedios del itinerario

1. Seleccione uno de los destinos introducidos y pulse **ENTER** o **>** para acceder al submenú.
2. Pase a **Eliminar** y pulse **ENTER**.

#### Eliminar todo el itinerario

- Pase directamente a **Borrar itinerario** y pulse **ENTER**.



## Guardar lugar

### Guardar para reutilización

Se pueden guardar hasta 250 destinos para su reutilización en distintos itinerarios.

#### Guardar un lugar del mapa

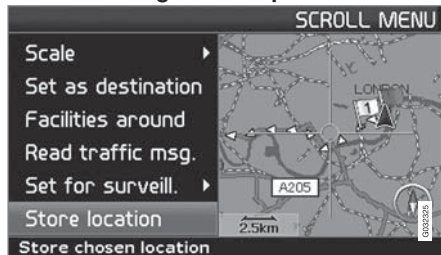

1. Coloque el cursor en el punto que debe guardarse como destino y pulse **ENTER**.
2. Marque **Guardar lugar (Store location)** en el menú y pulse **ENTER**. Se abre un nuevo menú.

3. Marque el símbolo que debe verse en el mapa y pulse **ENTER**.
4. Escriba a continuación el nombre del lugar y, para concluir, marque **Guardar (Store)** y pulse **ENTER**.

#### Guardar un lugar existente en el itinerario

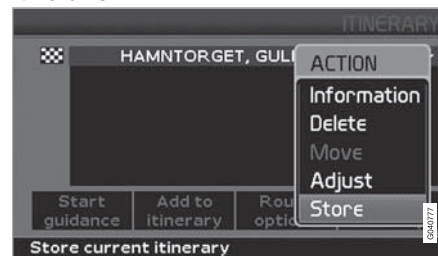

#### Itinerario →

1. Marque el destino del itinerario que debe guardarse y pulse **➤**. Se abre un menú.
2. Marque **Guardar (Store)** y pulse **ENTER**. Se abre un nuevo menú.
3. Marque el símbolo que debe verse en el mapa y pulse **ENTER**.
4. Escriba a continuación el nombre del lugar y, para concluir, marque **Guardar (Store)**

y pulse **ENTER**. Seguidamente, volverá al itinerario.

#### Desplace la posición del lugar guardado

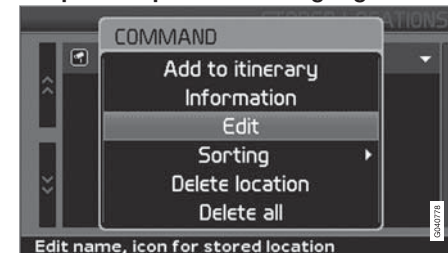

#### Fijar destino → Lugares guardados

1. Marque un lugar almacenado y pulse **➤**. Se abre un menú.
2. Seleccione **Editar (Edit)** y pulse **ENTER**. Se abre un nuevo menú.
3. Marque **Ajustar (Adjust)** y pulse **ENTER**. Se abre el mapa.
4. Coloque el cursor en el lugar que desee y pulse **ENTER** para indicar la nueva posición. El mapa se cierra y se abre un nuevo menú.
5. Marque **Guardar lugar (Store location)** y pulse **ENTER**. Se abre un nuevo menú.



## 03 Planifique su viaje

### Guardar lugar

6. Marque **Guardar (Store)** y pulse **ENTER** para almacenar el lugar.
7. Para concluir, salga de los menús y vuelva al mapa con **BACK**.

#### Añadir/modificar información del lugar almacenado

La información de los lugares almacenados puede completarse o modificarse.

#### Fijar destino → Lugares guardados

1. Marque un lugar almacenado y pulse **➤**. Se abre un menú.
2. Seleccione **Editar (Edit)** y pulse **ENTER**. Se abre un nuevo menú.
3. Marque **Añadir info (Add info.)** y pulse **ENTER**. Se abre un nuevo menú.

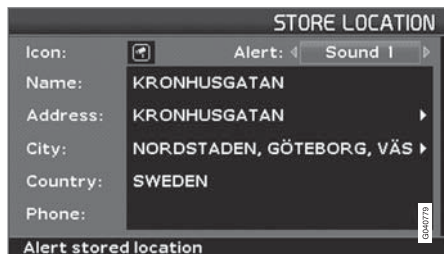

Para añadir o modificar, utilice las siguientes opciones:

- **Icono (Icon)**
  - **Alerta: Sonido desconectado 1/-2/-3 (Alert: Off/Sound 1/-2/-3)**  
Señal acústica que avisa al conductor si éste se acerca al lugar almacenado. Se activa en un radio de unos 700 m del lugar.
  - **Nombre (Name)**
  - **Dirección (Address)**
  - **Ciudad (City)**
  - **País (Country)**
  - **Teléfono (Phone)**
4. Después de realizar los ajustes, salga del menú con **BACK**, marque **Guardar (Store)** y pulse **ENTER**. A continuación, volverá a la lista **Lugares guardados**.



## Siguiente destino

### Destino siguiente en el itinerario

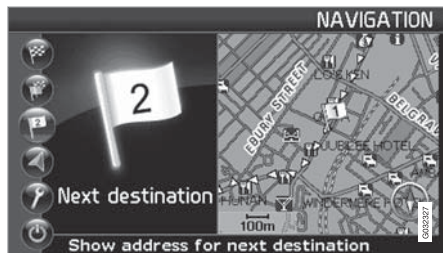

### Siguiente destino (Next destination)

Para ver el mapa del próximo destino del itinerario:

1. En el menú principal, baje a **Siguiente destino (Next destination)**.
2. Pulse **ENTER** o **>** para obtener información sobre el destino como, por ejemplo,

el nombre, el tiempo que queda hasta el destino y la distancia desde la posición actual del automóvil.

3. Cuando existen varios destinos, vuelva a pulsar **ENTER** para ver información y mapas sobre estos también.
4. Pase a **Mapa (Map)** en cada destino y pulse **ENTER** para que el mapa de destino se extienda por toda la pantalla.



# 03 Planifique su viaje

03

## Posición actual

### Posición justamente ahora

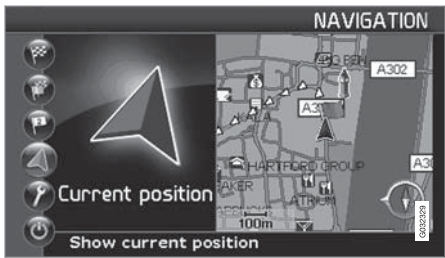

### Posición actual (Current position)

Para ver un mapa con la posición del automóvil e información sobre el lugar, por ejemplo, el nombre y las coordenadas:

- En el menú principal, baje a **Posición actual (Current position)** y pulse **ENTER** o **>**.

La cifra después de **GPS** indica el número de satélites con los que tiene contacto el sistema.

### Inform. de tráfico

Propiedades → Inform. de tráfico

Vea el capítulo Información de tráfico, página 56.

### NOTA

La información de tráfico no está disponible en todas las zonas/los países.

## Propiedades

### Opciones de ruta

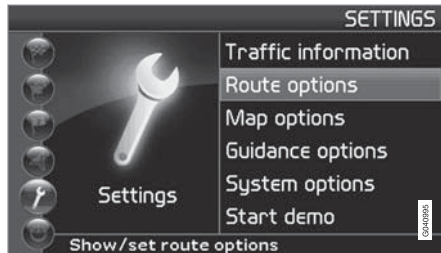

Propiedades (Settings) → Opciones de ruta (Route options)

1. Desplácese entre las funciones, seleccione el ajuste deseado y pulse **ENTER** para guardar los cambios.
2. Pulse **BACK** para cancelar.

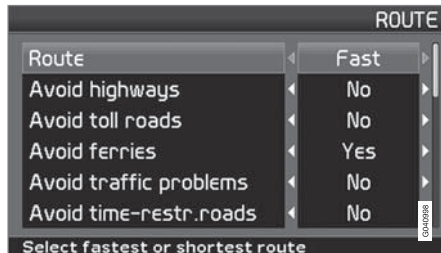

### Ruta (Route)

Seleccione el itinerario más rápido o más corto al calcular la ruta.

### Evitar autopista (Avoid highways)

Seleccione si se han de evitar autopistas al calcular la ruta.

### Evitar vía de peaje (Avoid toll roads)

Seleccione si se han de evitar carreteras de peaje al calcular la ruta.

### Evitar transbordadores (Avoid ferries)

Seleccione si se han de evitar transbordadores al calcular la ruta.

### Evitar probl. de tráfico (Avoid traffic problems)

Seleccione si el sistema debe tener en cuenta problemas de tráfico al calcular la ruta.

### Evitar vías tiempo limit. (Avoid time-restr. roads)

Seleccione si el sistema debe tener en cuenta carreteras de horarios limitados al calcular la ruta.

### NOTA

Para que la función pueda funcionar, el reloj del automóvil debe tener ajustada la zona horaria correcta.

### Evitar tren trans. vehí.

Seleccione si se han de evitar trenes de vehículos al calcular la ruta.

### Evitar zonas específicas

Para seleccionar zonas que el sistema debe evitar en el cálculo de la ruta, consulte la página siguiente.

### Restable. a predetermi.

Volver a opciones de fábrica para Opciones de ruta.

- Pulse **>**, seleccione **Aceptar** y pulse **ENTER**.

### NOTA

Al calcular la ruta a grandes distancias, el sistema sólo puede utilizar, por razones técnicas, carreteras importantes.

Si se ha seleccionado **No** a peajes y autopistas, se evitarán este tipo de vías en la medida de lo posible y sólo se utilizarán si no hay disponible ninguna otra opción razonable.



## Evitar zona

### Evitar zona

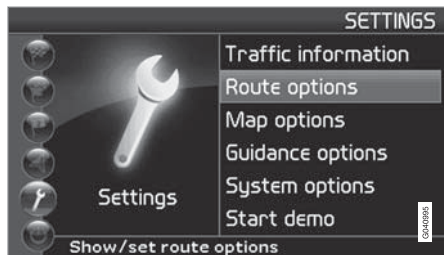

### Indique las zonas que se deben evitar

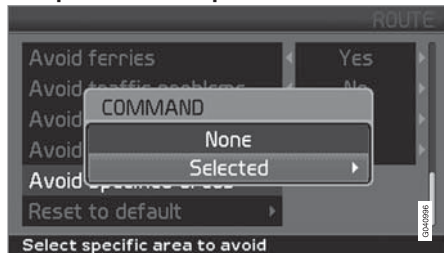

Seleccione la zona del itinerario que debe evitarse marcando directamente en el mapa con un campo cuadrado.

Propiedades → Opciones de ruta → Evitar zonas específicas → Escogido (Selected)

La función está prevista para no tener que pasar por zonas, ciudades o barrios especiales. El sistema excluirá las zonas seleccionadas al calcular la ruta. Se exceptuarán de esta regla las autopistas, que se utilizarán en el cálculo incluso en una zona seleccionada para ser evitada.

1. Pulse ➤ y elija **Escogido**.
2. Pulse ➤ otra vez para indicar las zonas.

### Ninguno

Pulse **ENTER**, para desactivar zonas anteriormente activadas.

### Escogido

Pulse ➤ para indicar zonas nuevas.

Pulse **ENTER**, para activar zonas ya guardadas que están marcadas con una cruz.

Vea más detalles en el capítulo siguiente (Submenú - evitar zona) para elegir opciones desde allí.

### Submenú evitar zona

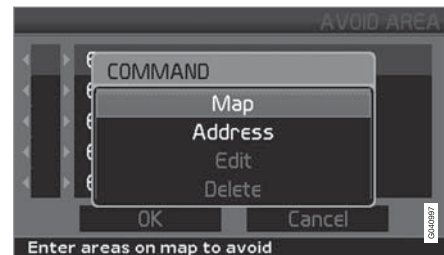

Propiedades → Opciones de ruta → Evitar zonas específicas → Escogido

- Seleccione alternativas en el submenú y pulse **ENTER**.

### Mapa (Map)

Utilice el botón de navegación para indicar directamente en el mapa la zona que haya que evitar. Vea más detalles en el capítulo siguiente, "Indique la zona en el mapa".

### Dirección (Address)

Indique la dirección de la zona que haya que evitar. Así, la dirección será el centro de la zona.





## Evitar zona

### Señalar una zona en el mapa

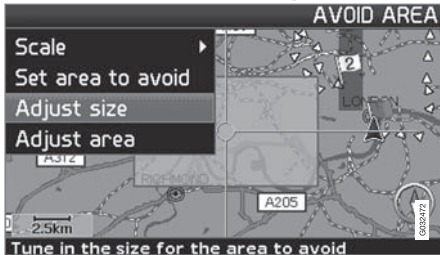

Propiedades → Opciones de ruta →  
Evitar zonas específicas → Escogido →  
Mapa

Utilice el botón de navegación para desplazar el punto central del retículo al centro de la zona que se haya de evitar.

En la parte inferior del mapa se indica el nombre del lugar sobre el que se encuentra el centro del retículo. El rectángulo muestra el tamaño de la zona.

1. Pulse **ENTER**, para acceder al submenú.
2. Seleccione una opción y pulse **ENTER**.

### Escala (Scale)

Indique el tamaño del mapa que haya que mostrar, de la zona que se vaya a evitar.

### Indicar zona evitar (Set area to avoid)

Guarde la zona indicada.

### Ajustar zona (Adjust size)

- Cambie el tamaño de la zona con el botón de navegación.
- Pulse **BACK** para cancelar el cambio.

### Ajustar área (Adjust area)

- Desplace la zona con el botón de navegación.
- Pulse **BACK** para cancelar el desplazamiento.

### Zonas guardadas que se deben evitar

Propiedades → Opciones de ruta →  
Evitar zonas específicas → Escogido →  
Mapa

Seleccione cuáles de las zonas guardadas anteriormente hay que evitar en el cálculo de la ruta. Esas se marcan con una cruz.

1. Pase con **▲** o **▼**, para seleccionar entre las zonas.
2. Active/desactive con **>** o **<**.

### Aceptar

Activa las zonas que se hayan marcado con una cruz. Las zonas activadas se muestran en el cuadro del mapa.



## Alternativa

### Opciones de mapa

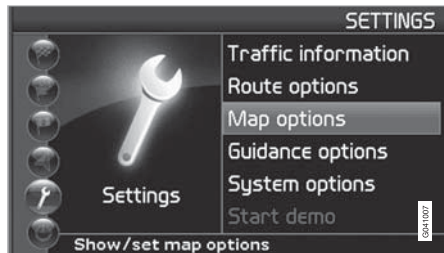

Propiedades → Opciones de mapa

(Settings → Map options)

Seleccione aquí los puntos de interés que deben verse en el mapa y la configuración del mapa en la pantalla.

1. Seleccione la función que debe ajustarse con el **botón de navegación**.
2. Pulse **ENTER** para abrir la función.

### Selección pto.interés

- Pulse **>**, para acceder al submenú.

- Seleccione **Ver todo** para poder ver todos los símbolos de puntos de interés en el cuadro del mapa.
- Seleccione **Ocult. todo** si no se debe mostrar ningún símbolo.
- Seleccione **Ver selecc.** y pulse **>** para indicar los símbolos que deben aparecer en el mapa. Estos se activan márcandolos.



1. Pase con **▲** o **▼**, para seleccionar entre los símbolos.
2. Active/desactive con **>** o **<**.
3. Pulse **ENTER** para guardar.

### Mapa

Si el mapa está oculto, el sistema le guía con una flecha.

### Vista del mapa.

Seleccione si el mapa debe mostrarse en **2D** o **3D**.

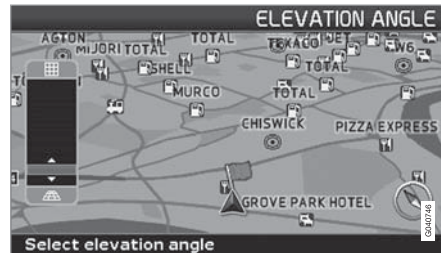

Selección de ángulo de elevación.

Propiedades → Opciones de mapa → Vista del mapa. → 3D

Tras seleccionar **3D** con **>** o **<** y **ENTER**, aparece el mando de inclinación. Seleccione la inclinación que desee con **▲** o **▼** seguido de **ENTER** y **BACK**.

### Mapa en 2D

Seleccione si el norte o el sentido de la marcha debe quedar hacia arriba en el mapa.

### Desplazamiento mapa

Seleccione si el mapa debe mostrarse en 2D o 3D durante el desplazamiento.

### Brújula

Seleccione si la brújula ha de mostrarse en la pantalla o no.



## Alternativa

**Lugar actual**

Seleccione si el nombre de la calle por la que conduce, debe mostrarse abajo de la pantalla.

**Restable. a predetermi.**

Volver a los valores predeterminados de opciones de mapa.

- Pulse **>**, seleccione **Aceptar** y pulse **ENTER**.

**Opciones de guía**

Propiedades → Opciones de guía

**Voz de guía**

Seleccione **Masculina/Femenina**.

**Volumen de instrucciones**

Seleccione un valor **1-35** para el volumen o **Desactivado** si no desea escuchar la voz de guía.

El sonido también puede ajustarse con el control de volumen del equipo de sonido mientras se escucha la voz.

**Verificar vol. de instruc.**

El volumen ajustado se controla mediante un "tintineo".

**Tiempo/dist. restante**

Seleccione alguna de las opciones **RTA/ETA/Ocultar**.

- **RTA** (Remaining Time to Arrival): Tiempo que queda de viaje.
- **ETA** (Estimated Time of Arrival): Hora prevista de llegada.

**Formato hora**

Seleccione un sistema de 12 o de 24 horas.

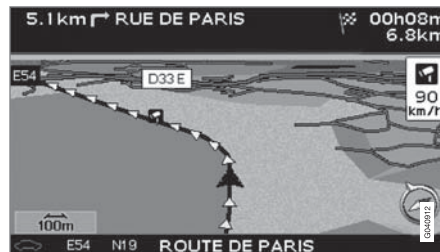
**Aviso de instalaciones.<sup>1</sup>**

Cámara de tráfico.

Propiedades → Opciones de guía →  
Aviso de instalaciones.

El conductor recibe un aviso mediante una señal acústica y un símbolo cuando se acerca a una cámara de tráfico. El símbolo es de color

naranja si la velocidad de automóvil supera la permitida, si no es blanca.

- Seleccione **Activado** para obtener avisos acústicos o **Desactivado** si no desea que el sistema le avise.

Las zonas con cámaras de tráfico indicadas en el mapa están reguladas por la legislación de cada país. Si desea más información, consulte [www.volvocars.com/navi](http://www.volvocars.com/navi).

**NOTA**

- En algunas regiones no se indica la máxima velocidad permitida en el mapa en combinación con un aviso de cámara de velocidad.
- Tenga en cuenta que en ocasiones las autoridades pueden modificar la señalización de la máxima velocidad permitida por lo que esta información puede estar desactualizada en la base de datos del navegador.
- El conductor es siempre responsable de seguir las normas viales y de velocidad vigentes.

**Restable. a predetermi.**

Volver a los valores predeterminados de opciones de guía.

<sup>1</sup> Esta función sólo está disponible si el DVD del disco contiene cámaras de tráfico.



## 03 Planifique su viaje

### Alternativa

- Pulse **>**, seleccione **Aceptar** y pulse **ENTER**.

### Opciones del sistema

Propiedades → Opciones del sistema

1. Pase entre las funciones con el botón de navegación.
2. Pulse **ENTER**, para guardar las opciones.
3. Pulse **BACK** para cancelar.

### Idioma

Seleccione el idioma que se debe utilizar en el sistema.

### Colores

Seleccione entre las opciones **Black 1**, **Black 2**, **Chrome** o **Blue**.

### Salvapantallas

Seleccione si se debe utilizar salvapantallas (la pantalla se apaga aproximadamente 30 segundos después de la última pulsación de botón).

En caso de guía o cuando se da alguna otra información, la pantalla se activa automáticamente.

### Exoneración temporal

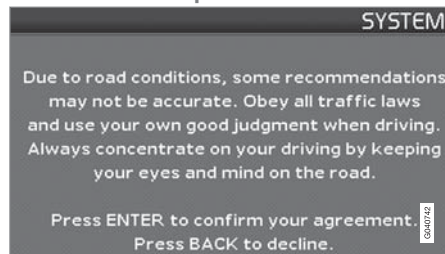

Propiedades → Opciones del sistema  
→ Exoneración temporal

Seleccione **No** si la imagen inicial del sistema debe confirmarse con **ENTER** cada vez que se inicia.

La opción **Sí** permite pasar de la imagen inicial a la imagen del mapa después de aproximadamente 10 segundos sin necesidad de confirmar.

### Ayuda

Seleccione si se deben mostrar textos de ayuda abajo de la pantalla.

### Distancia en

Seleccione la unidad de distancia que se debe mostrar (km o millas).

### Información GPS

- Pulse **>** para ver las coordenadas y la dirección de la posición del vehículo, así como el número de satélites con los que tiene contacto el sistema.

### Acerca de

Muestra información sobre el disco de mapas actual.

### Restable. a predetermi.

Volver a opciones de fábrica para Alternativas del sistema.

- Pulse **>**, seleccione **Aceptar** y pulse **ENTER**.



## Simulación

## Iniciar demo

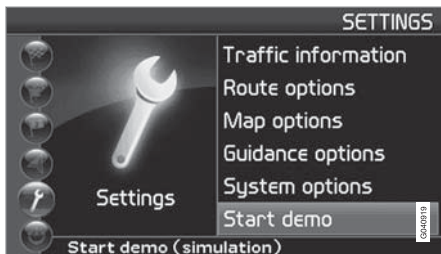

## NOTA

Para que funcione la demostración, hay que haber indicado un destino.

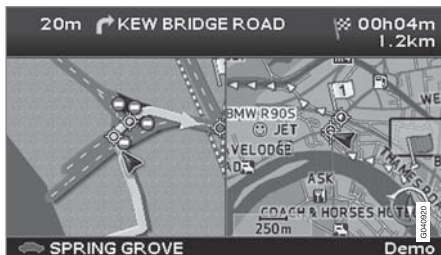

Propiedades → Iniciar demo

(Settings → Start demo)

Aquí se simula la ruta que se ha indicado en el itinerario.

Detener demo interrumpe la simulación.

Información general.....	54
Evitar problemas de tráfico.....	55
Elección de información.....	56
Lea la información.....	57
Emisor/Escala del mapa.....	58

INFORM. DE TRÁFICO



04





## Información general

### Presentación y recepción

La información de tráfico enviada es recibida siempre y presentada. Funciona incluso cuando no hay destino indicado.

La forma de presentar la información de tráfico puede ajustarse u cambiarse en **Propiedades**, ver la página 56.

La presentación de información de tráfico depende también de cómo se emita.

### NOTA

La información de tráfico no está disponible en todas las zonas/los países.

Las zonas de emisión de información de tráfico se amplían continuamente.

### Símbolos de información de tráfico en el mapa

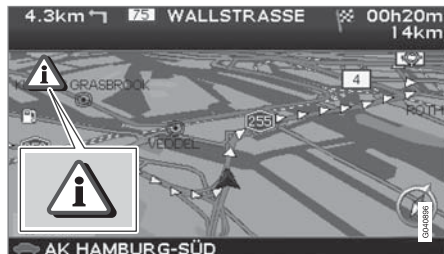





*Símbolo de información de tráfico.*

Cuando hay como mínimo una información de tráfico en el trayecto del itinerario, aparece un símbolo en la esquina superior izquierda del mapa. Con el **botón de navegación** puede desplazarse hasta el problema de tráfico para determinar la posición y la gravedad.

Los problemas de tráfico se marcan con símbolos, líneas y marcos. Pueden ser de color rojo o amarillo.

Rojo - Información importante.

Amarillo - Información general.

	Accidente
	Circulación a baja velocidad
	Circulación a baja velocidad en ambas direcciones
	Extensión
	Otros datos

### Extensión



Algunos mensajes de tráfico contienen asimismo información sobre la amplitud del problema de tráfico.

En todas las escalas hasta 5 km se muestra - además del símbolo - una línea roja o amarilla a lo largo de la carretera afectada. La longitud de la línea equivale a la extensión del problema de tráfico (distancia).



**Evitar problemas de tráfico****Evitar probl. de tráfico**

Propiedades → Opciones de ruta

Seleccione si el sistema debe guiar evitando problemas de tráfico o no.

1. Pase a **Evitar probl. de tráfico**
2. Seleccione **Sí** o **No**.

**Sí**

El sistema evita carreteras con problemas de tráfico al calcular la ruta.

**No**

El sistema no evita ninguna carretera con problemas de tráfico al calcular la ruta.

**NOTA**

Al iniciar el sistema, puede llevar unos 15 minutos hasta que se haya cargado toda la información de tráfico de la zona.

**Autonotificación**

Propiedades → Inform. de tráfico → Autonotificación

Seleccione si la información de tráfico emitida debe mostrarse o no.

**Sí**

El sistema da la posibilidad de seleccionar una carretera opcional para evitar los eventuales problemas de tráfico.

**No**

El sistema no da información sobre problemas de tráfico, sino que guía la marcha por zonas con eventuales problemas de tráfico.

**Ruta nueva u original**

Si el sistema calcula una ruta alternativa al llegar a un obstáculo para el tráfico, usted tiene la posibilidad de elegir el camino que quiera seguir.



La figura indica **Situación del tráfico modificada. ¿Usar nueva ruta? (Changed traffic situation. Use new route?)** y muestra la alternativa y que el nuevo trayecto es 5,4 km más largo.

**Sí (Yes)**

El sistema guía por la nueva ruta evitando el problema.

**No (No)**

El sistema guía por la ruta original, hasta haber pasado el problema.

**Mostrar nueva ruta (Show new route)**

Mostrar información detallada sobre la ruta alternativa.



## Elección de información

### Selección info./tráfico

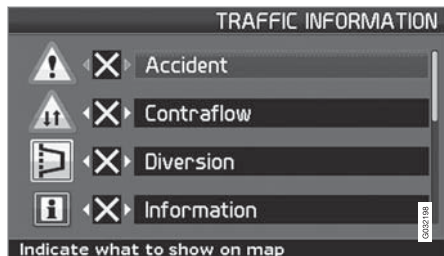

Propiedades → Inform. de tráfico →  
Selección info./tráfico

Seleccione el tipo de información de tráfico que se debe mostrar en la pantalla.

#### Ver todo

Toda la información de tráfico es accesible.

#### Ocult. todo

No se muestra ninguna información de tráfico.

#### Ver selecc.

1. Pulse **>** para poder elegir entre símbolos. Seleccione los símbolos de información de tráfico (mensajes de tráfico) que el sistema debe mostrar en el mapa y tener en cuenta en el cálculo del itinerario.

2. Active o desactive, respectivamente, con **>** o **<**.

3. Confirme los ajustes con **ENTER**.

La barra de desplazamiento en el lado derecho indica que hay más alternativas en la lista, que las que se ven en la pantalla.

### Letreros en el mapa

	Accidente
	Sistema de contracorriente
	Desvío
	Información
	Carretera estrecha
	Info de estacionamiento
	Atasco
	Obras

	Firme deslizante
	Otro elemento de riesgo
	Carretera cortada



## Lea la información

## Leer un mensaje de tráfico

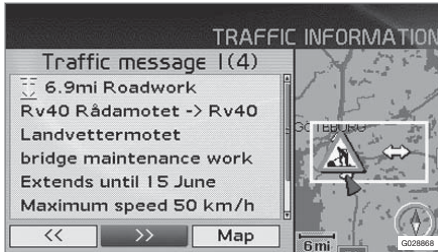

Información de tráfico detallada.

→ Leer mens. tráfico →

En la pantalla aparece un mensaje de tráfico con un símbolo. Para leer un mensaje de tráfico:

1. Pulse **ENTER**, para acceder al Menú rápido:



2. Pase a  con **<** o **>** y pulse **ENTER**. Seleccione a continuación **Leer mensaje** en el menú.
  - > Un marco rojo o amarillo indica un mensaje actual.
3. Pase entre los mensajes con **<** o **>**.

4. Pulse **ENTER** para información de tráfico detallada.
5. Pulse **BACK** para poder desplazarse de nuevo entre mensajes actuales.

En la pantalla aparecen los mensajes de tráfico relativos a la zona del mapa.

También aparece información detallada sobre el problema de tráfico. En la parte superior se indica la extensión del suceso.

Según estén disponibles estos datos, se indica también:

- la duración
- limitaciones de velocidad y anchura y altura de los vehículos
- vías afectadas.

## Tamaño de la zona de información de tráfico

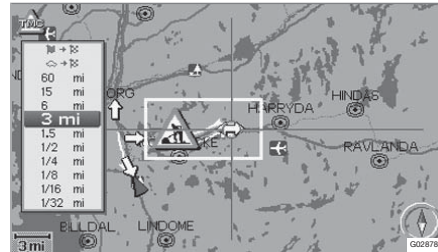

Leer mens. tráfico → Mapa → Escala

La escala del mapa determina la cantidad de información de tráfico que se puede mostrar; cuanto mayor sea la zona del mapa mostrada en la pantalla, tanto más información puede transmitirse.

1. Para modificar la escala o ampliar una información de tráfico específica en el mapa: Seleccione la escala de la zona y pulse **ENTER**.
2. Pulse **BACK** para regresar a la imagen anterior.



### Emisor/Escala del mapa

#### Buscar/seleccionar canal para información de tráfico

Propiedades → Inform. de tráfico →  
Buscar emisora

#### Buscar emisoras

- Pulse **ENTER** para buscar emisoras accesibles, que envíen información de tráfico.

#### Seleccionar estación

1. Pulse **ENTER** para seleccionar entre las emisoras existentes.
2. Seleccione una emisora con **▲** o **▼** y pulse **ENTER**.
3. Pulse **BACK** para regresar a la imagen anterior.

#### Canal actual

Muestra canal actual para información de tráfico.

#### Restable. a predetermi.

Volver a opciones de fábrica para Opciones de canal.

- Pulse **➤**, seleccione **Aceptar** y pulse **ENTER**.



Puntos de interés ..... 62

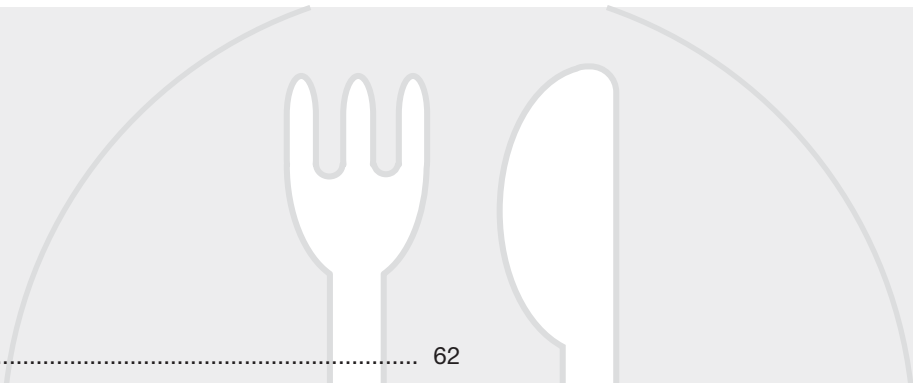

G020780

## SÍMBOLOS EN EL MAPA



05





# 05 Símbolos en el mapa

## Puntos de interés

Selecione si deben mostrarse todos o ningún punto de interés en el mapa o especifique los que deben mostrarse.

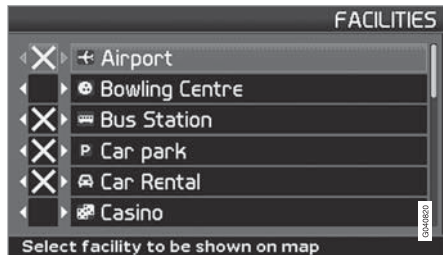
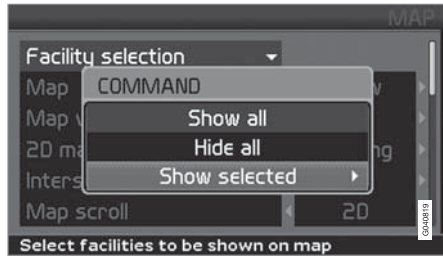

(Settings → Map options → Facility selection)

Propiedades → Opciones de mapa → Selección pto.interés

1. Cuando está marcado **Selección pto.interés (Facility selection)**, pulse **>**. Se abrirá un menú.
2. Marque **Ver selecc. (Show selected)** y pulse **>**. Se abre un nuevo menú.
3. Los puntos de interés identificados con una cruz se ven en el mapa. Estudie la lista y desmarque con **>** los símbolos que no deben verse.
4. Concluya con **ENTER** cuando se hayan hecho todas las selecciones. Salga de los menús con **BACK**.

### **NOTA**

El símbolo de un punto de interés puede variar de un país a otro.

Los siguientes símbolos de diferentes puntos de interés pueden verse en la pantalla.























	Gasolinera
	Agencia de alquiler de coches
	Cine
	Bolera

	Estación de autobuses
	Centro de la ciudad
	Aeropuerto
	Terminal de ferry
	Distribuidor GPL
	Campo de golf
	Monumento histórico
	Hotel
	Centro deportivo
	Parking junto a transporte público
	Pista de patinaje sobre hielo
	Estación de trenes
	Casino





## Puntos de interés

	Centro de la comunidad		Pista de esquí
	Sala de conciertos		Hospital
	Centro comercial		Cámara de seguridad.
	Poblado		Teatro
	Museo		Atracción turística
	Centro de exposiciones		Información turística
	Distribuidor de metano		Universidad/educación superior
	Aparcamiento		Bodega
	Parque		Concesionario Volvo
	Estación de cercanías		
	Area de servicio		
	Restaurante		
	Ayuntamiento		



Preguntas corrientes.....	66
EULA - Contrato de licencia.....	69
Derechos de autor.....	72

PREGUNTAS Y RESPUESTAS



06



## Preguntas corrientes

### **La posición del coche en el mapa es incorrecta**

El sistema GPS muestra la posición del vehículo con una exactitud de unos 20 metros.

Cuando se conduce por una carretera que va paralela con otra, por carreteras sinuosas, carreteras que van a distintas alturas, o después de conducir un trayecto largo sin desvíos claros, hay una mayor probabilidad de errores.

Montañas altas, edificios, túneles, viaductos, carreteras a distintos niveles, etc., influyen además negativamente en la recepción de señales GPS por parte del sistema, lo cual implica que la exactitud en el cálculo de la posición del vehículo puede empeorar.

### **El sistema no propone siempre la ruta más rápida/corta**

Al calcular una ruta, se tiene en cuenta la distancia, el ancho de la calzada, el tipo de vía, el número de giros hacia la derecha y hacia la izquierda, las rotondas, etc. para establecer la mejor ruta en teoría. Sin embargo, la experiencia y el conocimiento de la zona pueden dar lugar a la elección de una ruta más eficaz.

### **El sistema elige carreteras de peaje, autopistas o transbordadores pese a que he excluido este tipo de vías**

Al calcular la ruta a grandes distancias, el sistema sólo puede utilizar, por razones técnicas, carreteras importantes.

Si se ha seleccionado evitar carreteras de peaje y autopistas, se evitarán esas en la medida de lo posible y sólo se utilizarán, si no hay disponible ninguna otra alternativa razonable.

### **La posición del coche en el mapa es errónea después de haber sido transportado**

Si el coche es transportado, por ejemplo en transbordador, en tren o de otra manera que haya impedido la recepción de señales GPS, el sistema puede tardar hasta cinco minutos en calcular la posición correcta del coche.

### **La posición del coche en el mapa es errónea después de haber desconectado la batería del coche**

Si la antena de GPS ha estado sin corriente, el sistema puede tardar más de 5 minutos en recibir correctamente las señales GPS y poder calcular la posición del coche.

### **El símbolo del vehículo en la pantalla se comporta de forma confusa después del cambio de neumáticos**

Además del receptor GPS, también participan en el cálculo de la posición actual y el sentido de la marcha del vehículo el sensor de velocidad del vehículo y un giroscopio. Después de montar la rueda de repuesto o de cambiar los neumáticos de verano por los de invierno, el sistema necesita "aprender" la dimensión de las nuevas ruedas.

Para que el sistema pueda funcionar de forma óptima, puede ser por tanto necesario conducir algunos kilómetros y hacer virajes pronunciados.

### **El mapa no se ajusta a la realidad**

La construcción y renovación de la red de carreteras, la introducción de nuevas normas de tráfico, etc., se realizan de continuo, por lo que la base datos cartográfica digital no siempre es completa.

Se lleva a cabo una labor ininterrumpida de desarrollo y actualización de datos cartográficos. Más información le puede dar un concesionario de Volvo.

Véase también [www.volvocars.com/navi](http://www.volvocars.com/navi) para más información sobre mapas, etc.

06

## Preguntas corrientes

**La escala del mapa cambia a veces**

Algunas zonas carecen de información cartográfica detallada. Si es así, el sistema cambia automáticamente el grado de ampliación.

**Las opciones de menú esperadas no aparecen**

Compruebe los ajustes realizados. Seleccione **Volver a los ajustes básicos** para restablecer la configuración original del sistema.

**El símbolo del coche en la pantalla se desplaza a tirones o da giros inesperados**

El sistema puede necesitar algunos segundos para identificar la posición del vehículo y el movimiento, antes de ponerse Ud. en marcha.

Desconecte tanto el sistema RTI como el encendido. Vuelva a arrancar, pero espere unos momentos antes de iniciar la marcha.

**Voy a hacer un viaje de largo recorrido, pero no quiero indicar una ruta especial a las ciudades por las que tengo previsto pasar. ¿Cuál es la forma más sencilla de hacer un itinerario?**

Indique el destino directamente en el mapa con ayuda del cursor. El sistema le guiará automáticamente al destino final, aunque se desvíe de los destinos intermedios.

**¿Cómo puedo hacer la selección de un destino/destino intermedio que no consta en el disco actual?**

Desplácese primero al destino deseado para ver si la red de carreteras y la información se muestran de manera normal en la pantalla. Si es así, determine un itinerario normal.

En caso contrario, esto significa que el sistema no puede "ver" el destino fuera de la zona del mapa del DVD instalado. En ese caso, determine un itinerario con un destino situado en un lugar apropiado en el límite con la siguiente zona del mapa.

Al llegar al límite del DVD de mapa, introduzca el disco de la siguiente zona en el mapa y determine un nuevo itinerario.

**NOTA**

- Si deja de mostrarse de manera normal el sistema de carreteras y la información detallada, el automóvil ha llegado a una zona que está en otro DVD de mapa. Cámbielo por el DVD correcto.
- Los diferentes DVDs se extienden en mayor o menor medida a las zonas de discos limítrofes. Pruebe por tanto con otro DVD.

**El sistema tiene varios DVDs de mapa.****¿Cómo sé cuál es el correcto?**

Utilice primordialmente el disco que contiene la información detallada de la zona de su domicilio. De la funda y de la impresión del disco se desprende cuál es.

Si se planea viajar por el extranjero, debe desprenderse de todos los discos en el vehículo.

**¿Desaparece mi itinerario cuando cambio el disco de mapas?**

No, el itinerario permanece hasta que usted lo borre.

**Mis discos de mapas no están actualizados**

Consulte al concesionario de Volvo por lo que se refiere a la actualización de datos cartográficos.

Véase también [www.volvocars.com/navi](http://www.volvocars.com/navi)

**¿Por qué no hay disponibles direcciones de calles en destinos de otros países?**

Cada disco de mapas contiene la misma red de carreteras. La información detallada, como direcciones, puntos de interés, etc., se distribuye en el disco de mapas de la zona geográfica correspondiente. Por lo demás, los discos DVD son idénticos. Compruebe que haya introducido el DVD correcto.



### Preguntas corrientes

**¿Cómo puedo controlar con facilidad qué DVD se está utilizando?**

Vea **Propiedades** → **Opciones del sistema**

→ **Acerca de** para acceder a información sobre la versión y la zona cubiertas por el disco.

**EULA - Contrato de licencia****NOTIFICACIÓN PARA EL USUARIO**

ANTES DE UTILIZAR LA BASE DE DATOS NAVTEQ LEA DETENIDAMENTE EL PRESENTE CONTRATO DE LICENCIA PARA USUARIOS FINALES.

EL PRESENTE ES UN CONTRATO DE LICENCIA - Y NO UN CONTRATO DE COMPRAVENTA - ENTRE USTED Y NAVTEQ EUROPE B.V. POR SU EJEMPLAR DE LA BASE DE DATOS DE MAPAS DE NAVEGACIÓN NAVTEQ, CON INCLUSIÓN DE LOS PROGRAMAS DE SOFTWARE CORRESPONDIENTES, LOS MEDIOS PORTADORES DE INFORMACIÓN Y EL MANUAL IMPRESO PUBLICADO POR NAVTEQ (A DENOMINAR, EN CONJUNTO, "LA BASE DE DATOS"). AL HACER USO DE SU EJEMPLAR DE LA BASE DE DATOS, ACEPTA Y ESTÁ DE ACUERDO CON TODAS LAS CONDICIONES Y CLÁUSULAS DE ESTE CONTRATO DE LICENCIA PARA USUARIOS FINALES ("CONTRATO"). SI NO ESTÁ DE ACUERDO CON LAS CONDICIONES DE ESTE CONTRATO, DEVUELVA INMEDIATAMENTE A SU PROVEEDOR SU EJEMPLAR DE LA BASE DE DATOS, JUNTO CON TODOS LOS ELEMENTOS QUE LO ACOMPAÑAN, PARA SU REEMBOLSO.

**PROPIEDAD**

La Base de datos y sus correspondientes derechos de autor, propiedad intelectual o derechos afines son propiedad de NAVTEQ o de

sus licenciadores. La propiedad de los medios portadores de la base de datos será conservada por NAVTEQ y/o por su proveedor, hasta la fecha en que usted haya pagado completamente el importe que adeude a NAVTEQ y/o a su proveedor en virtud del presente Contrato o de un(os) contrato(s) similar(es) mediante el(los) cual(es) hubiese recibido los productos.

**CONCESIÓN DE LICENCIA**

NAVTEQ le concede una licencia no exclusiva de utilización de la Base de datos para su uso propio o, si procede, para uso en las operaciones internas de su empresa. Esta licencia no incluye el derecho a conceder sublicencias.

**RESTRICCIONES DE USO**

La Base de datos está restringida para uso en el sistema específico para el cual ha sido desarrollada. Salvo en la medida en que las leyes obligatorias así lo permitan explícitamente (p.ej. las leyes nacionales basadas en la Directiva europea sobre software (91/250) y la Directiva sobre bancos de datos (96/9)), no podrá extraer ni reutilizar partes sustanciales del contenido de la Base de datos, ni reproducir, copiar, modificar, adaptar, traducir, desensamblar, descompilar, ni usar técnicas de ingeniería inversa en ninguna parte de la Base de datos. Si desea obtener la información de interoperabilidad a que alude (la legislación nacional en la que se basa) la Directiva sobre

software, deberá conceder a NAVTEQ el plazo adecuado para suministrarle dicha información en un término razonable, incluidos los costes, a determinar por NAVTEQ.

**TRANSFERENCIA DE LA LICENCIA**

No podrá transferir la Base de datos a terceros, salvo que ésta haya sido instalada en el sistema para el cual ha sido desarrollada, o si no conserva ninguna copia de la Base de datos y, siempre que el beneficiario de la transferencia se declare conforme con todos los términos y condiciones de este Contrato y lo notifique por escrito a NAVTEQ. Los paquetes multidisco podrán ser transferidos o vendidos únicamente como un paquete completo, tal como los suministra NAVTEQ, y no como un subpaquete del mismo.

**LIMITACIÓN DE LA GARANTÍA**

Sujeto a lo dispuesto en el apartado Advertencias que se expone más adelante, NAVTEQ garantiza que durante los doce meses siguientes a la adquisición de su copia de la Base de datos, ésta funcionará sustancialmente de acuerdo con los Criterios de Precisión e Integridad de NAVTEQ vigentes a la fecha en que usted ha adquirido dicho ejemplar de la Base de datos; a solicitud suya, NAVTEQ pondrá a su disposición dichos criterios. Si la Base de datos no funciona en conformidad con la presente limitación de garantía, NAVTEQ, dentro



## EULA - Contrato de licencia

de los términos razonables, tomará las medidas pertinentes para reparar o sustituir dicho ejemplar defectuoso de la Base de datos. Si las medidas tomadas no conducen al funcionamiento de la Base de datos en conformidad con la garantía aquí descrita, usted podrá elegir entre obtener una devolución razonable del precio pagado por la Base de datos o rescindir este Contrato. Lo anterior constituye la responsabilidad total de NAVTEQ y su único recurso contra ella. Salvo que haya sido dispuesto explícitamente en este artículo, NAVTEQ no concederá ninguna garantía, ni hará representaciones con respecto al uso de resultados o al uso de la Base de datos en términos de perfección, exactitud, fiabilidad u otros conceptos. NAVTEQ no garantiza la perfección presente ni futura de la Base de datos. Ninguna información o recomendación, oral o escrita, que haya sido suministrada por NAVTEQ, por su proveedor o por cualquier otra persona, constituirá garantía ni, en ninguna otra forma, contemplará una ampliación de la limitación de garantía anteriormente expuesta. La limitación de garantía dispuesta en este Contrato no afecta o perjudica ningún derecho legal estatutario que usted pueda derivar de la garantía legal con respecto a defectos ocultos.

Si no ha adquirido la Base de datos directamente de NAVTEQ es posible que, además de los derechos concedidos por NAVTEQ en virtud del presente contrato, obtenga derechos

legales estatutarios de la persona de quien ha obtenido su Base de datos de acuerdo con la legislación vigente en su jurisdicción. La anterior garantía de NAVTEQ no afectará dichos derechos legales y usted podrá mantener tales derechos en adición a los derechos de garantía concedidos aquí.

### LIMITACIÓN DE LA RESPONSABILIDAD

El precio de la Base de datos no incluye la cobertura por riesgo de daños consecuentes, indirectos o daños directos ilimitados derivados del uso que usted hace de la Base de datos. Por tanto, en ningún caso, NAVTEQ asumirá responsabilidad alguna por daños consecuentes o indirectos incluyendo, sin limitación, los perjuicios por lucro cesante, pérdida de datos o falta de uso, derivados del uso de la Base de datos en que incurra usted o un tercero ya sea en acción contractual, ilícita o en virtud de una garantía, incluso si NAVTEQ hubiese sido notificada de la posibilidad de que ocurriesen dichos perjuicios. En cualquier caso, la responsabilidad de NAVTEQ por daños directos estará limitada al precio de su ejemplar de la Base de datos.

LA LIMITACIÓN DE LA GARANTÍA Y LA LIMITACIÓN DE LA RESPONSABILIDAD TAL COMO CONSTAN EN EL PRESENTE CONTRATO, NO AFECTAN O PERJUDICAN SUS DERECHOS LEGALES ESTATUTARIOS EN CASO DE HABER ADQUIRIDO LA BASE DE

DATOS EN FORMA DIFERENTE A LA EXPLOTACIÓN DE UNA EMPRESA.

### ADVERTENCIAS

La Base de datos puede contener información incorrecta o incompleta debido a imprecisiones originadas por el paso del tiempo, posibles cambios en la situación, las fuentes utilizadas y la naturaleza de la compilación de extensos datos geográficos. La Base de datos no contiene ni refleja información sobre, por ejemplo, la seguridad de la zona, el cumplimiento de la ley, la asistencia en casos de emergencia, obras en construcción, cierres de vías o carriles, restricciones de velocidad o de vehículos, declive de la vía y grado de la pendiente, limitaciones con respecto a la altura o peso permitido en puentes, condiciones viales o de tráfico, acontecimientos especiales, atascos o duración del viaje.

### LEGISLACIÓN APLICABLE

El presente Contrato se regirá por las leyes de la jurisdicción donde usted resida en la fecha de adquisición de la Base de datos. Si en la citada fecha reside fuera de la Unión Europea o de Suiza, se aplicará la legislación de la jurisdicción de la Unión Europea o de Suiza donde haya adquirido la Base de datos. En todos los demás casos, o si no es posible establecer la jurisdicción donde ha adquirido la Base de datos, se aplicará la legislación de los Países



**EULA - Contrato de licencia**

Bajos. El juez competente en su lugar de residencia en la fecha de adquisición de la Base de datos deberá estar facultado para pronunciarse sobre cualquier conflicto derivado del presente Contrato o relacionado con él, sin detrimento del derecho de NAVTEQ a presentar reclamaciones judiciales en el lugar donde usted resida en dicho momento.



## Derechos de autor

### Austria

© Bundesamt für Eich- und Vermessungswesen.

### France

Source Géoroute® IGN France & BD Carto® IGN France.

### Germany

Die Grundlagendaten wurden mit Genehmigung der zuständigen Behörden entnommen.

### Great Britain

© Based upon Crown Copyright material.

### Greece

Copyright Geomatics Ltd.

### Hungary

Copyright © 2003; Top-Map Ltd.

### Italy

La Banca Dati Italiana è stata prodotta usando quale riferimento anche cartografia numerica ed al tratto prodotta e fornita dalla Regione Toscana.

### Norway

Copyright © 2000; Norwegian Mapping Authority.

### Poland

© EuroGeographics.

### Portugal

Fuente: IgeoE - Portugal.

### Spain

Información geográfica propiedad del CNIG.

### Sweden

Based upon electronic data © National Land Survey Sweden.

### Switzerland

Topografische Grundlage: © Bundesamt für Landestopographie.



### NOTA

Australia no queda comprendida en este Contrato, ver información especial.

© 2005 - 2009 NAVTEQ All rights reserved.

### Denso



Por medio de la presente DENSO CORPORATION declara que el DN-NS-020 cumple con los requisitos esenciales y cualesquiera otras disposiciones aplicables o exigibles de la Directiva 1999/5/CE.



**A**

Acerca de	
información sobre el disco de mapas. .	50
Activación del sistema.....	8
Activar seguim.to.....	28, 31, 38
Ajustar área.....	46, 47
Ajustar tamaño de zona evitada.....	47
Almacenar un lugar.....	41
Altavoces	
ubicación.....	15, 17, 19
Antena	
ubicación.....	15, 17, 19
Autonotificación.....	55

**B**

Botón de navegación.....	20
Botones de flecha.....	8, 20
Brújula.....	25, 48
Buscar canales para información de tráfico.....	58

**Búsqueda**

código postal.....	36
general.....	21
por punto en el mapa.....	38

**C****Cámara**

señal acústica.....	49
cámara (Señal acústica).....	49
Cámara de tráfico.....	49
Cambiar escala en información de tráfico.....	57
Cambios en el manual.....	12
Canal actual para información de tráfico... ..	58

**Canales para información de tráfico**

buscar/seleccionar.....	58
-------------------------	----

**Código postal**

búsqueda.....	36
---------------	----

Color de mapa.....	50
--------------------	----

Cruce.....	37
------------	----

Cuadro del mapa.....	24
----------------------	----

**D**

Demo.....	51
Desplazamiento.....	48
Desplazamiento en el mapa.....	31, 48
Destino	
ajustar.....	34
Destino intermedio.....	39
Destinos guardados.....	37
Destino siguiente en el itinerario.....	43
Desvío	
menú rápido.....	28
Dirección	
introducir.....	34
Disco de mapas	
contenido Australia.....	22
contenido Europa.....	22
contenido Oriente Próximo.....	22
contenido Rusia.....	22
contenido Sudáfrica.....	22
Disco DVD	
cambio.....	22
contenido Australia.....	22
contenido Europa.....	22
contenido Oriente Próximo.....	22
contenido Rusia.....	22

contenido Sudáfrica.....	22
cuidado.....	23
Distancia en.....	49, 50

**E**

Elegir canal para información de tráfico....	58
Eliminar itinerario.....	40
Escala	
cambiar.....	38, 57
Escala/ruta en el menú rápido.....	28
Escala del mapa/ruta en el menú rápido...	28
Evitar	
autopistas.....	45
peajes.....	45
problemas de tráfico.....	45
transbordadores.....	45
trenes de vehículos.....	45
vías de tiempo limitado.....	45
zona.....	46
zona elegida.....	47
zonas específicas.....	45
Exoneración temporal.....	50
Extensión.....	54

**F**

Fijar destino.....	34
Funciones	
teclado y mando a distancia.....	20
Funciones básicas.....	8

**G**

Generalidades, XC60.....	14
Guardar un lugar.....	41
Guía.....	40
guía rápida.....	8
iniciar.....	34
Guía de voz	
menú rápido.....	28

**I**

Idioma.....	50
Inform. de tráfico	
emisión.....	57
menú rápido.....	28, 29
Información de tráfico.....	15, 17, 19

Información general S80.....	18
Información general V70/XC70.....	16
Información GPS.....	50
Iniciar guía.....	34, 40
INTRO.....	8, 20

**L**

Leer un mensaje de tráfico.....	57
Lugar almacenado	
señal acústica.....	42
Lugares guardados.....	37
Lugar memorizado	
añadir información.....	42

**M**

Mando a distancia y receptor de infrarrojos.....	20
Mando del volumen en mensaje de voz.....	15, 17, 19
Map	
direction.....	48

Mapa	
lugar en.....	38
Mensaje de voz.....	25
Menú Mapa.....	13
Menú rápido.....	28
Menús/funciones.....	26

## O

---

On/Off.....	13
Opciones básicas.....	13
Opciones de fábrica.....	13
Opciones de guía.....	49
Opciones del sistema.....	13, 50
Opciones de mapa.....	48

## P

---

Pantalla	
cuidado.....	23
Parámetros de opciones de ruta.....	45
Pila	
mando a distancia.....	20

Posición actual en el mapa.....	44
Programar un itinerario.....	39
Puntos de interés	
menú rápido.....	28, 29
símbolos.....	62
Puntos de interés como destino.....	35

## R

---

Receptor de GPS.....	17
Receptor de infrarrojos y mando a distancia.....	20
Receptor TMC.....	15, 17, 19
Recorrido de vuelta.....	37
Regreso al punto de partida.....	37
Restablecer valores predeterminados.....	45
RETROCESO.....	8, 20
Rutas de búsqueda descritas en el manual.....	12

## S

---

Salvapantallas.....	50
Seleccionar símbolos de información de tráfico.....	56
Selección info./tráfico.....	56
Señal acústica	
cámara.....	49
cámara de velocidad.....	49
lugar almacenado.....	42
lugar almacenado.....	42
Símbolo "No molestar".....	20
Símbolos	
lugares.....	62
Símbolos de información de tráfico en el mapa.....	54
Simulación.....	51

## T

---

Teclado.....	20
ubicación.....	15, 17, 19
Transporte de automóvil.....	66

**U**

---

Últimos diez destinos.....	37
Unidad principal	
ubicación.....	15, 17, 19

**V**

---

Vista del mapa.....	48
---------------------	----









## Notas

---

---

---

---

---

---

---

---

---

---

---

---

---

---

---

---

---

---

---

---

---

---

---

Volvo. for life

**VOLVO**

Volvo Car Corporation TP 12209 (Spanish) AT 1020, Printed in Sweden, Göteborg 2010, Copyright © 2000-2010 Volvo Car Corporation