



V90  
*CROSS COUNTRY*

GEBRUIKERSHANDLEIDING



# VÄLKOMMEN!

Wij hopen dat u jarenlang rijplezier van uw Volvo zult hebben. Bij het ontwerp hebben veiligheid en comfort van u en uw passagiers vooropge staan. Een Volvo is een van de veiligste auto's ter wereld. Uw Volvo is ook ontworpen om aan alle geldende veiligheidsvoorschriften en milieueisen te voldoen.

Om nog meer plezier van uw Volvo te hebben, adviseren we u om de instructies en de onderhoudsinformatie in deze gebruikershandleiding door te nemen. De gebruikershandleiding is tevens beschikbaar als mobiele app (Volvo Manual) en op de supportsite van Volvo Cars ([support.volvocars.com](https://support.volvocars.com)).

# INHOUD

## INLEIDING

Zo kunt u gebruikersinformatie vinden	14
Digitale gebruikershandleiding in auto	15
Navigeren in de digitale gebruikershandleiding	16
Gebruikershandleiding op mobiele apparaten	18
Supportsite van Volvo Cars	19
Gebruikershandleiding doornemen	19
Vastlegging van gegevens	22
Belangrijke informatie over accessoires, extra uitrusting en de diagnoseaansluiting	23
Volvo ID	24
Drive-E - schoner rijplezier	26
IntelliSafe - rijhulp	29
Sensus - connectiviteit en entertainment	30
Milieu-aspecten van de gebruikershandleiding	33
Ruiten, lampglazen en spiegels	33
Overzicht van het middendisplay	34
Bedieningsfuncties middendisplay	37
Navigeren in schermen op het middendisplay	41
Symbolen op de statusbalk van het middendisplay	46
Instellingen wijzigen voor het middendisplay	46

Functiescherm met knoppen voor autofuncties	48
Het toetsenbord in het middendisplay gebruiken	50
Handmatig tekens/letters invoeren op het scherm	54

## VEILIGHEID

Veiligheid	58
Veiligheid tijdens de zwangerschap	59
Whiplash Protection System	59
Pedestrian Protection System	61
Veiligheidsgordel	61
Gordelspanners	62
Veiligheidsgordel omdoen/afdoen	63
Portier- en gordelwaarschuwing	65
Airbags	66
Stuur- en passagiersairbag	67
Passagiersairbag* activeren/deactiveren	69
SIPS-airbag	71
gordijnairbag	72
Safety Mode	72
Auto in Safety Mode starten/verrijden	73
Kinderen en veiligheid	74
Kinderzitje	75
Bovenste bevestigingspunten voor kinderzitjes	77
Onderste bevestigingspunten voor kinderzitjes	78
Plaatsingstabel voor kinderzitjes die de veiligheidsgordel in de auto gebruiken	79
i-Size/ISOFIX-bevestigingspunten	81
Plaatsingstabel voor ISOFIX-kinderzitjes	82



Plaatsingstabel voor i-Size-kinderzitjes	85
Geïntegreerd kinderzitje*	86
Geïntegreerd kinderzitje uitklappen*	86
Geïntegreerd kinderzitje inklappen*	88

## **INSTRUMENTEN, SCHAKELAARS EN BEDIENING**

Instrumenten en bediening, auto met stuur links	90
Instrumenten en bediening, auto met stuur rechts	91
Bestuurdersdisplay	94
Instellingen voor bestuurdersdisplay	98
Controlesymbolen op bestuurdersdisplay	99
Waarschuwingssymbolen op bestuurdersdisplay	101
Buitentemperatuurmeter	103
Klok	103
Licentieovereenkomst voor bestuurdersdisplay	104
Applicatiemenu op bestuurdersdisplay	109
Applicatiemenu op bestuurdersdisplay gebruiken	110
Meldingen op bestuurders- en middendisplay	111
Meldingsfuncties op bestuurders- en middendisplay	113
Meldingen opgeslagen vanuit het bestuurders- en middendisplay hanteren	115
Head-updisplay*	117
Stembediening	120
Stembediening gebruiken	121
Instellingen voor stembediening	122

Stembediening telefoon	123
Stembediening van radio en media	123
Klimaatregeling met stembediening	124
Stembediening bij kaartnavigatie	125
Handmatig bediende voorstoel	126
Elektrisch bediende voorstoel*	127
Elektrisch bediende voorstoel* verstellen	127
Geheugenfunctie gebruiken van elektrisch bediende voorstoel*	128
Multifunctionele voorstoel*	129
Multifunctionele voorstoel* verstellen	129
Passagiersstoel verstellen vanaf bestuurdersstoel*	132
Achterbank	133
Hoofdsteunen achterbank verstellen	133
Rugleuning achterbank omklappen	135
Stuurwiel	136
Stuurwiel instellen	137
Verlichtingsbediening	139
Koplamphoogteregeling	140
stadslichten voor/achterlichten	141
Dagrijlicht	142
Dimlicht	142
Groot licht activeren/deactiveren	143
Actieve bochtverlichting*	146

Lichtbundel van koplampen aanpassen	147
Mistlampen voor/bochtverlichting*	147
Mistachterlicht	148
Remlichten	148
Alarmlichten	149
Richtingaanwijzers gebruiken	149
Interieurverlichting	150
Follow Me Home-verlichting	153
Approach-verlichting	153
Ruitenwissers gebruiken	153
Regensensor activeren/deactiveren	154
Ruiten- en koplampsproeiers	155
Achterrautwisser en -sproeier	156
Elektrisch bediende ruiten	156
Elektrisch bedienbare ruiten	157
Zonnescherm gebruiken*	158
Buitenspiegels instellen	159
Achteruitkijkspiegel	160
Kompas*	161
Kompas kalibreren*	162
Panoramadak*	163
Panoramadak* bedienen	164
HomeLink®*	167
HomeLink®* programmeren	168

Boordcomputer	171
Rijstatistieken tonen op het bestuurdersdisplay	172
Verbruiksinfo weergeven op het middendisplay	173
Instellingsscherm	174
Categorieën op instellingsscherm	176
Systeeminstellingen wijzigen op instellingsscherm	177
Instellingen resetten op instellingsscherm	178
Bestuurdersprofielen	179
Bestuurdersprofiel kiezen	180
Bestuurdersprofiel bewerken	180
Transpondersleutel koppelen aan bestuurdersprofiel	181
Bestuurdersprofiel importeren/exporteren via USB	183
Instellingen wijzigen voor apps	184
Gebruikersgegevens resetten bij doorverkoop	184

## KLIMAAT

Klimaatregeling	186
Klimaatensoren	187
Gevoelstemperatuur	187
Luchtkwaliteit	188
Interieurfilter	189
Clean Zone Interior Package*	189
Interior Air Quality System*	189
Klimaatregelingsbediening	190
Klimaatregelingsbediening op het middendisplay	191
Klimaatregelingsbediening achter op de tunnelconsole*	192
Automatische klimaatregeling	193
Airconditioning activeren/deactiveren	194
Temperatuur regelen	194
Ventilatorstand regelen	197
Ontwaseming van ruiten en buitenspiegels activeren/deactiveren	199
Luchtre circulatie activeren/deactiveren	202
Luchtverdeling	202
Luchtverdeling wijzigen	203
Blaasmonden openen/sluiten en richten	204
Tabel met luchtverdelingsstanden	206
Elektrische stoelverwarming* activeren/deactiveren	208

Elektrische stoelventilatie* activeren/deactiveren	210
Elektrische stuurverwarming* activeren/deactiveren	211
Parkeerklimaat*	211
Preconditioning* inschakelen/uitschakelen	212
Timer voor preconditioning*	213
Timer voor preconditioning* instellen	214
Timer voor preconditioning* activeren/deactiveren	215
Handhaving klimaatcomfort inschakelen/uitschakelen*	216
Symbolen en meldingen voor parkeerklimaat*	217
Verwarming*	218
Standverwarming*	219
Extra verwarming*	220

## LAAD- EN OPBERGMOGELIJKHEDEN

Auto-interieur	222
Tunnelconsole	223
Stroomaansluitingen	224
Aansteker gebruiken*	228
Asbakken* legen	228
Dashboardkastje gebruiken	229
Zonkleppen	230
Bagageruimte en kofferbak	231
Bagage vervoeren	231
Verankeringsogen	232
Draagtahouwers	233
Doorsteekluik in achterbank	234
Bagagerolhoes*	234
Bagagenet*	236
Veiligheidsrek*	238

## SLOTEN EN ALARM

Transpondersleutel	242
Bereik transpondersleutel	244
Red Key - Transpondersleutel met beperkte functionaliteit*	245
Locatie antennes voor start- en vergrendelingssysteem	246
Vergrendelen/ontgrendelen vanaf de buitenzijde	247
Aanduiding bij vergrendeling/ontgrendeling van de auto	250
Vergrendelen/ontgrendelen vanaf de binnenzijde	251
Safelock-functie*	253
Achterklep vergrendelen/ontgrendelen	254
Privacy locking gebruiken	256
Afneembaar sleutelblad	257
Vergrendelen/ontgrendelen met afneembaar sleutelblad	258
Elektrische achterklepbediening*	260
Achterklep openen/sluiten met schopbeweging*	263
Batterij in transpondersleutel vervangen	264
Elektronische startblokkering	268
Kinderslot	268
Alarm*	270
Automatische activering/heractivering van het alarm*	272

Alarm deactiveren* zonder werkende transpondersleutel	272
Typegoedkeuring voor transpondersleutels	273

## RIJHULP

Snelheidsafhankelijke stuurkracht	280
Roll Stability Control	280
elektronische stabiliteitsregeling	281
Sportstand voor elektronische stabiliteitsregeling	282
Symbolen en meldingen voor Elektronische stabiliteitsregeling	283
Snelheidsbegrenzer*	285
Snelheidsbegrenzer activeren en starten	286
Snelheidsfuncties voor de snelheidsbegrenzer	286
Snelheidsbegrenzer deactiveren/heractiveren	287
Snelheidsbegrenzer uitschakelen	288
Automatische snelheidsbegrenzer*	289
Automatische snelheidsbegrenzer activeren/deactiveren	290
Tolerantie voor automatische snelheidsbegrenzer wijzigen	291
Cruisecontrol	292
Cruisecontrol activeren en starten	292
Snelheidsfuncties voor cruisecontrol	293
Cruisecontrol deactiveren/heractiveren	294
Cruisecontrol uitschakelen	295
Afstandswaarschuwing*	296
Afstandswaarschuwing activeren/deactiveren en tijdsverschil instellen*	297

Beperkingen van afstandswaarschuwing*	298
Adaptieve cruisecontrol*	299
Adaptieve cruisecontrol activeren en starten*	302
Snelheidsfuncties voor adaptieve cruisecontrol*	303
Tijdsverschil instellen voor de adaptieve cruisecontrol*	304
Adaptieve cruisecontrol deactiveren/heractiveren*	305
Inhaalassistent bij de adaptieve cruisecontrol* of Pilot Assist*	307
Van doelvoertuig veranderen en automatisch remmen met de adaptieve cruisecontrol	308
Beperkingen van de adaptieve cruisecontrol*	309
Wisselen tussen cruisecontrol en adaptieve cruisecontrol*	310
Symbolen en meldingen voor de adaptieve cruisecontrol*	311
Pilot Assist*	313
Pilot Assist* activeren en starten	316
Snelheidsfuncties voor Pilot Assist*	318
Tijdsverschil instellen voor Pilot Assist*	319
Pilot Assist deactiveren/heractiveren*	320
Van doelvoertuig veranderen en automatisch remmen met Pilot Assist*	322

Beperkingen van Pilot Assist*	323	Meldingen voor Blind Spot Information* en Cross Traffic Alert*	356	Hulplijnen en velden voor de parkeerhulpcamera*	379
Symbolen en meldingen voor Pilot Assist*	325	Verkeersbordinformatie*	357	Parkeerhulpcamera starten*	381
Radarsensor	326	Bordweergave van verkeersbordinformatie	357	Beperkingen van de parkeerhulpcamera*	382
Beperkingen van de radarsensor	328	Informatie over flitspalen*	359	Actieve parkeerhulp*	384
Typegoedkeuring voor radarsensoren	332	Verkeersbordinformatie activeren/deactiveren	360	Parkeren met actieve parkeerhulp*	385
Camera	335	Beperkingen van Verkeersbordinformatie*	361	Beperkingen van de Actieve parkeerhulp*	388
Beperkingen van de camera	336	Driver Alert Control	361	Meldingen voor Actieve parkeerhulp*	391
City Safety	339	Driver Alert Control activeren/deactiveren	362		
Waarschuwingsafstand instellen voor City Safety	342	Beperkingen van Driver Alert Control	363		
Obstakeldetectie met City Safety™	343	Rijbaanassistent	364		
City Safety bij kruisend verkeer	345	Lane Keeping Aid activeren/deactiveren	366		
City Safety bij ontoereikende uitwijkmanoeuvre	345	Symbolen en meldingen voor rijbaanassistent	367		
Beperkingen van City Safety	346	Bescherming bij bermongevallen Run-off Mitigation	369		
Meldingen voor City Safety	348	Symbolen en meldingen voor bescherming bij bermongelukken	371		
Rear Collision Warning	349	Parkeerhulp*	372		
Blind Spot Information*	350	Parkeerhulp activeren/deactiveren*	374		
Blind Spot Information* activeren/deactiveren	351	Beperkingen van parkeerhulp*	374		
Beperkingen van Blind Spot Information*	352	Meldingen voor Parkeerhulp*	376		
Cross Traffic Alert*	353	Parkeerhulpcamera*	377		
Cross Traffic Alert* activeren/deactiveren	354				
Beperkingen van Cross Traffic Alert	354				

## STARTEN EN RIJDEN

Alcoholslot*	394	Noodremlichten	419	In- en uitklapbare trekhaak*	438
Alcoholslot* omzeilen	394	Remversterker	419	Specificaties van de trekhaak*	440
Alvorens een motor met alcoholslot te starten	394	Automatisch remmen na een aanrijding	419	Rijden met aanhanger	441
Contactslotstanden	395	Parkeerrem	420	Rijden met een aanhanger in speciale omstandigheden	443
Motor starten	396	Parkeerrem gebruiken	421	Aanhangerstabilisering*	444
Auto afzetten	398	Bij een storing in de parkeerrem	422	Sleepoog	445
Stuurslotfout	398	Hellingrem	423	Slepen	446
Starthulp met andere accu	398	Automatische rem bij stilstand	423	Auto bergen	447
Versnellingsbak	400	Lagesnelheidsregeling	424		
Schakelstanden van automatische versnellingsbak	400	Afdalingsremregeling	425		
Handgeschakelde versnellingsbak	402	Doorwaaddiepte	427		
Schakelindicator*	403	Oververhitting van motor en aandrijving	428		
Keuzehendelblokkering	404	Overbelasting van de startaccu	429		
Schakelen met stuurpaddles*	405	Vorbereidingen voor een lange rit	429		
Start/Stop	406	Rijden tijdens de winter	430		
Start/Stop-systeem gebruiken	406	Tankvulklep openen/sluiten en tanken	431		
Voorwaarden voor Start/Stop-systeem	408	Hanteren van brandstof	432		
Rijmodi*	410	Benzine	433		
Rijmodus ECO	413	Dieselolie	434		
Niveauregeling* en schokdemping	415	Wanneer u de tank leegrijdt van een dieselmodel	435		
Vierwiel aandrijving	416	Roetfilter	436		
Remsystemen	416	Zuinig rijden	437		
Rempedaal	417	Trekhaak*	437		

## AUDIO EN MEDIA

Audio en media	450	Apple CarPlay* gebruiken	468	Licentieovereenkomst voor audio en media	488
Apps	450	Instellingen voor Apple CarPlay*	469	Voorwaarden voor diensten en beleid inzake vertrouwelijkheid van klantgegevens	498
Audio-instellingen	451	Android Auto*	470		
Radio	452	Instellingen voor Android Auto*	471		
Van radiozender wisselen en radiozender zoeken	452	Technische specificaties voor media	472		
RDS-radio	455	Telefoon	474		
Digitale radio	456	Verbinding met telefoon	475		
Schakelen tussen de radiobanden FM en DAB	456	Telefoon aansluiten/loskoppelen	476		
Instellingen voor radio	457	Telefoonfuncties	477		
Mediaspeler	458	Berichtfuncties	479		
Media afspelen	459	Telefoonboekfuncties	480		
Gracenote®	461	Instellingen voor telefoon	480		
Media zoeken	462	Instellingen voor tekstbericht	481		
Cd-speler*	463	Instellingen voor Bluetooth	481		
Media via Bluetooth	463	Connected Car*	481		
Media aansluiten via Bluetooth	463	Auto met internet verbinden	482		
Media via AUX/USB-aansluiting	464	Internetverbinding delen via Wi-Fi-hotspot	484		
Media aansluiten via AUX/USB-poort	464	Geen internetverbinding of een slechte verbinding	485		
Video	465	Wi-Fi-netwerk verwijderen	485		
Audio-instellingen voor media	465	Techniek en veiligheid rond Wi-Fi	486		
TV*	466	Instellingen voor automodem*	486		
Tv* gebruiken	466	Apps downloaden, bijwerken of verwijderen	487		
Apple CarPlay*	467				

## WIELEN EN BANDEN

Banden	500
De draairichting van de banden.	501
Slijtage-indicator van banden	502
Bandenspanning controleren	502
Bandenspanningscontrole*	503
Controleer de bandenspanning met het bandenspanningscontrolesysteem*.	505
Lage bandenspanning verhelpen bij een auto met bandenspanningscontrolesysteem*	506
Bandenspanningscontrolesysteem* kalibreren	507
Noodreparatieset voor banden	508
Noodreparatieset voor banden gebruiken	509
Band oppompen met de compressor uit de noodreparatieset voor banden	513
Bij het verwisselen van wielen	514
Wielen demonteren	514
Wiel monteren	516
Wielbouten	517
Reservewiel*	518
Winterwielen	519
Gereedschapsset	520
Gevarendriehoek	520
Krik*	521
EHBO-set	522

Maataanduiding voor wielen	522
Maataanduiding voor banden	522

## ONDERHOUD EN SERVICE

Serviceprogramma van Volvo	526
Autostatus	526
Afspraak maken voor servicebeurt en reparatie	526
Externe updates	529
Systeemupdates	529
Gegevensoverdracht tussen auto en werkplaats	531
Auto opnemen	532
Motorkap openen en sluiten	534
Overzicht motorruimte	535
Motorolie	536
Motorolie controleren en bijvullen	537
Koelvloeistof bijvullen	538
Onderhoud aan klimaatregeling	540
Lampen vervangen	541
Dimlichtlamp vervangen	543
Grootlichtlamp vervangen	543
Dagrijlichtlamp/stadslichtlamp vóór vervangen	544
Richtingaanwijzer vóór vervangen	545
Gloeilamp achteruitrijlicht vervangen	545
Gloeilamp mistachterlicht vervangen	546
Lampspecificaties	547
Wisserbladen in servicestand	547



Wisserbladen vervangen	548
Vulopening voor sproeiervloeistof	550
Startaccu	551
Symbolen op de accu's	553
Hulpaccu	554
Zekeringen	555
Zekering vervangen	556
Zekeringen in motorruimte	557
Zekeringen onder dashboardkastje	560
Zekeringen in bagageruimte	564
Exterieur reinigen	567
Poetsen en in de was zetten	569
Roestwering	570
Interieur reinigen	570
Middendisplay reinigen	572
Lakschade	572
Lakschade herstellen	573

## SPECIFICATIES

Typeaanduidingen	576
Maten	579
Gewichten	580
Trekgewicht en kogeldruk	581
Motorspecificaties	583
Specificaties van de motorolie	584
Ongunstige rijomstandigheden voor motorolie	585
Specificaties van de koelvloeistof	586
Specificaties van de versnellingsbakolie	586
Specificaties van de remvloeistof	586
Brandstoftank - inhoud	587
Specificaties van de airconditioning	587
Brandstofverbruik en CO <sub>2</sub> -uitstoot	589
Goedgekeurde wiel- en bandenmaten	591
Lastindex en snelheidsklasse	592
Goedgekeurde bandenspanningswaarden	593

## ALFABETISCH REGISTER

Alfabetisch register	595
----------------------	-----



INLEIDING

## Zo kunt u gebruikersinformatie vinden

Gebruikersinformatie is beschikbaar in verschillende productformaten, zowel digitaal als in drukvorm. De gebruikershandleiding is te raadplegen via het middendispley van de auto, via de mobiele app en op de supportsite van Volvo Cars. In het dashboardkastje ligt een Quick Guide en een supplement bij de gebruikershandleiding met onder meer informatie over zekeringen en specificaties. U kunt een gebruikershandleiding in drukvorm bestellen.

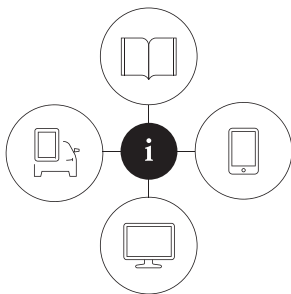

0909000

### Beeldscherm van de auto<sup>1</sup>



Open op het middendispley het hoofdscherm en druk op **Handleiding**. Hier hebt u de mogelijkheid tot visuele navigatie aan de hand van afbeeldingen van het auto-exterieur en -interieur. De informatie is door-

zoekbaar en ook beschikbaar in een indeling in categorieën.

### Mobiele app

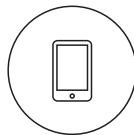

Zoek op App Store of Google Play naar "Volvo Manual", download de app naar uw smartphone of tablet en kies uw model. De app bevat instructievideo's en biedt de mogelijkheid tot visuele navigatie aan de hand van afbeeldingen van het auto-exterieur en -interieur. De navigatie tussen de verschillende artikelen van de gebruikershandleiding verloopt eenvoudig en de inhoud is door-

zoekbaar.

### Supportsite van Volvo Cars



Bezoek [support.volvocars.com](http://support.volvocars.com) en kies uw land. Hier vindt u gebruikershandleidingen online en in PDF-formaat. Op de supportsite van Volvo Cars vindt u tevens instructievideo's en meer informatie over het

gebruik en het bezit van uw Volvo. De site is beschikbaar voor de meeste markten.

### Informatie in drukvorm



In het dashboardkastje ligt een supplement bij de gebruikershandleiding<sup>1</sup> met informatie over zekeringen en specificaties plus een overzicht van belangrijke en nuttige informatie.

Ook in drukvorm beschikbaar is een Quick Guide met beknopte informatie over de meeste gebruikte autofuncties om aan de slag te kunnen.

Afhankelijk van het gekozen uitrustingsniveau, de markt en dergelijke liggen er aanvullende documenten met gebruikersinformatie in drukvorm in de auto.

Het is mogelijk een gedrukt exemplaar van de gebruikershandleiding en het bijbehorende supplement te bestellen. Neem voor bestelling contact op met een Volvo-dealer.

<sup>1</sup> Op markten zonder gebruikershandleiding op het middendispley wordt een volledige gebruikershandleiding in drukvorm verstrekt.

## Taalinstelling wijzen voor het middendispley

Wanneer u de taalinstelling voor het middendispley wijzigt, is het mogelijk dat bepaalde gebruikersinformatie niet overeenkomt met de wettelijke bepalingen en voorschriften die in uw land gelden. Het is beter geen taal in te stellen die u niet begrijpt, omdat het anders lastig wordt om de weg te vinden in de menustructuur op het scherm.

**! BELANGRIJK**

U bent er altijd zelf verantwoordelijk voor dat u de auto op veilige wijze bestuurt en dat u de geldende wetgeving en voorschriften in acht neemt. Het is ook belangrijk dat u de auto volgens Volvo's adviezen in de gebruikershandleiding onderhoudt en bedient.

Bij afwijkingen in de informatie op het middendispley en in de gedrukte informatie, geldt altijd de informatie in drukvorm.

## Gerelateerde informatie

- Digitale gebruikershandleiding in auto (p. 15)
- Gebruikershandleiding op mobiele apparaten (p. 18)
- Supportsite van Volvo Cars (p. 19)
- Gebruikershandleiding doornemen (p. 19)

## Digitale gebruikershandleiding in auto

Via het middendispley van de auto kunt u de gebruikershandleiding in digitale<sup>2</sup> vorm raadplegen.

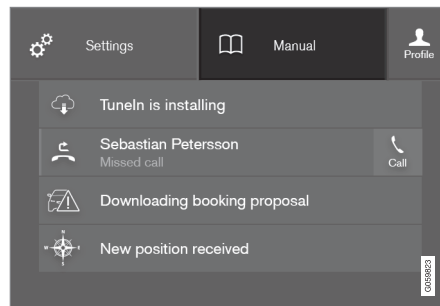

De digitale gebruikershandleiding is vanuit het hoofdscherm te openen.

Om de digitale gebruikershandleiding te openen – sleep het hoofdscherm op het middendispley omlaag en druk op **Handleiding**.

**i N.B.**

De digitale gebruikershandleiding is tijdens het rijden niet beschikbaar.

U kunt op verschillende manieren informatie vinden in de digitale gebruikershandleiding. Deze alternatieven zijn beschikbaar vanaf de startpagina van de gebruikershandleiding en vanaf het hoofdscherm door op ☰ te drukken.

Symbolen in het menu van de gebruikershandleiding en hun betekenis	
	Hiermee gaat u naar de startpagina van de gebruikershandleiding.
	Artikelen gegroepeerd in categorieën. Hetzelfde artikel kan in meerdere categorieën liggen.
	Voert naar een Quick Guide-pagina met koppelingen naar enkele artikelen die u vooral moet doornemen. Hier krijgt u antwoord op veelgestelde vragen over de auto.

<sup>2</sup> Geldt voor de meeste markten.



Symbolen in het menu van de gebruikershandleiding en hun betekenis	
	Overzichtsbeelden (exterieur en interieur) van de auto. Diverse delen zijn voorzien van hotspots waarmee u naar artikelen over het desbetreffende deel van de auto gaat.
	Hier staan de artikelen die als favorieten zijn aangegeven.

Symbolen in het menu van de gebruikershandleiding en hun betekenis	
	Voert naar korte instructievideo's over uiteenlopende autofuncties.
	Hier vindt u informatie over de versie van de gebruikershandleiding in de auto en overige handige informatie.

### Gerelateerde informatie

- Navigeren in de digitale gebruikershandleiding (p. 16)

## Navigeren in de digitale gebruikershandleiding

De digitale gebruikershandleiding is vanaf het middendisplay in de auto te openen. De informatie is doorzoekbaar en de navigatie tussen de verschillende artikelen verloopt eenvoudig.

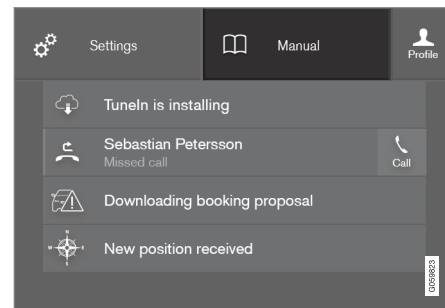

De digitale gebruikershandleiding is vanuit het hoofdscherm te openen.

### Digitale gebruikershandleiding openen



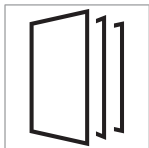

- Om de digitale gebruikershandleiding te openen – sleep het hoofdscherm op het middendisplay omlaag en druk op **Handleiding**.

U kunt op verschillende manieren informatie vinden in de digitale gebruikershandleiding. Druk op  in de bovenste lijst in de gebruikershandleiding om naar het menu van de gebruikershandleiding te gaan.

## Zoeken met behulp van categorieën



De artikelen van de gebruikershandleiding zijn geordend naar hoofdcategorieën en subcategorieën. Hetzelfde artikel kan in meerdere categorieën voorkomen zodat het gemakkelijker is te vinden.

1. Druk op  en kies daarna **Categorieën**.
  - > De hoofdcategorieën staan in een lijst.
2. Druk op een hoofdcategorie ().
  - > Er verschijnt een lijst met subcategorieën () en artikelen (.
3. Druk op een artikel om dit te openen. Druk op de pijl-links om een stap terug te doen.

## Hotspots voor exterior en interieur



Overzichtsbeelden (exterieur en interieur) van de auto. Diverse delen zijn voorzien van hotspots waarmee u naar artikelen over het desbetreffende deel van de auto gaat.



1. Druk op  en kies daarna **Exterieur/Interieur**.
  - > Er verschijnen afbeeldingen van exterieur/interieur met daarop hotspots geplaatst. De hotspots leiden naar artikelen over het desbetreffende deel van de auto. Veeg horizontaal over het scherm om van de ene naar de andere afbeelding te navigeren.
2. Druk op een hotspot.
  - > De titel van een artikel op dit terrein verschijnt.
3. Druk op de titel om het artikel te openen. Druk op de pijl-links om een stap terug te doen.

## Kennismaken met de meeste gebruikte autofuncties via Quick Guide



Voert naar een pagina met koppelingen naar enkele artikelen die u vooral moet doornemen om kennis te maken met de meest gebruikelijke autofuncties. De artikelen zijn ook via categorieën bereikbaar,



maar staan hier om er snel bij te kunnen. Druk op een artikel om het in zijn geheel te lezen.

## Favorieten



Hier vindt u de artikelen die als favorieten zijn opgeslagen. Druk op een artikel om het in zijn geheel te lezen.

### Artikelen als favoriet opslaan/verwijderen

Sla een artikel op als favoriet door in een geopend artikel op  geheel rechtsboven te drukken. De ster wordt gevuld wanneer een artikel is opgeslagen als favoriet: .

Om een artikel te verwijderen uit de favoriete artikelen, kunt u vanuit het geopende artikel opnieuw op de ster drukken.

## Video

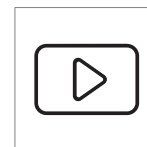

Voert naar korte instructievideo's over uiteenlopende autofuncties.

## Informatie

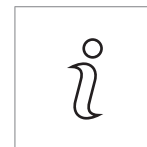

Druk op het symbool voor informatie over de versie van de gebruikershandleiding in de auto en andere praktische informatie.

## « Startpagina



Druk op het symbool om terug te gaan naar de startpagina van de gebruikershandleiding.

## Zoekfunctie gebruiken

1. Druk op  op het hoofdscherm van de gebruikershandleiding. Onder aan het scherm verschijnt een toetsenbord.
2. Voer een zoekterm in, bijvoorbeeld "veiligheidsgordel".
  - > Er verschijnen suggesties voor artikelen en categorieën naarmate u letters invoert.
3. Druk op het artikel/de categorie om het/deze te openen.

## Gerelateerde informatie

- Digitale gebruikershandleiding in auto (p. 15)
- Het toetsenbord in het middendisplayscherm gebruiken (p. 50)

## Gebruikershandleiding op mobiele apparaten

De gebruikershandleiding is beschikbaar als mobiele app en is verkrijgbaar via zowel App Store als Google Play. De app is aangepast voor zowel smartphones als tablets.



De gebruikershandleiding is als mobiele app te downloaden via App Store of Google Play. De QR-code hiernaast leidt rechtstreeks naar de app. Of zoek anders naar "Volvo manual" in App Store of Google Play.

De app bevat video's alsook afbeeldingen van exterieur en interieur waarop verschillende delen van de auto staan aangegeven met zogenoemde hotspots, die verder leiden naar artikelen over de desbetreffende gebieden. De navigatie tussen de verschillende artikelen van de gebruikershandleiding

verloopt eenvoudig en de inhoud is doorzoekbaar.

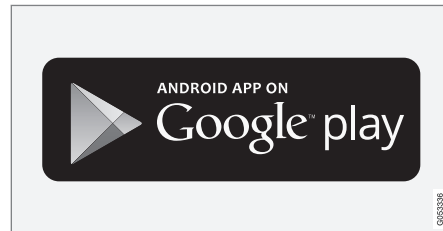
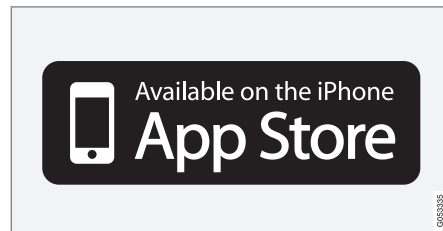

De mobiele app is verkrijgbaar via zowel App Store als Google Play.

## Gerelateerde informatie

- Gebruikershandleiding doornemen (p. 19)
- Supportsite van Volvo Cars (p. 19)



## Supportsite van Volvo Cars

Op de web- en supportsite van Volvo Cars staat meer informatie over uw auto. Daar kunt u doorlinken naar My Volvo<sup>3</sup>: een persoonlijke internetsite voor u en uw auto.

### Support op internet

Ga naar support.volvocars.com om deze pagina te bezoeken. De supportpagina is beschikbaar voor de meeste markten.

Hier vindt u support voor zaken die bijvoorbeeld te maken hebben met online diensten en functies, Volvo On Call\*, het navigatiesysteem\* en apps. Video's en stapsgewijze instructies verklaren verschillende procedures, bijvoorbeeld hoe de auto via een mobiele telefoon wordt aangesloten op internet.

### Te downloaden informatie

#### Kaarten

Voor auto's met Sensus Navigation zijn via de supportsite kaarten te downloaden.

#### Gebruikershandleidingen in pdf-vorm

Er zijn gebruikershandleidingen in pdf-formaat te downloaden. Download de gewenste gebruikershandleiding door een model en modeljaar te kiezen.

### Contact

Op de supportpagina staan de contactgegevens van de klantenservice en de dichtstbijzijnde Volvo-dealers.

### My Volvo op internet<sup>3</sup>

Via [www.volvocars.com](http://www.volvocars.com) kunt u doorlinken naar My Volvo web, een persoonlijke website voor u en uw Volvo.

Maak een persoonlijke Volvo ID aan en log in op My Volvo web voor een overzicht van zaken zoals onderhoud, contracten en garanties. Op My Volvo web vindt u ook informatie over modelspecifieke accessoires en softwareproducten voor uw Volvo.

### Gerelateerde informatie

- Volvo ID (p. 24)

## Gebruikershandleiding doornemen

Een goede manier om vertrouwd te raken met uw nieuwe auto is om de gebruikershandleiding door te nemen, idealiter voor aanvang van de eerste rit.

Het doornemen van de gebruikershandleiding is een goede manier om vertrouwd te raken met nieuwe functies, tips te krijgen voor hoe u de auto in verschillende situaties het beste kunt bedienen en te leren hoe u optimaal gebruik kunt maken van alle mogelijkheden die uw auto biedt. Besteed ook aandacht aan de veiligheidsinstructies in de gebruikershandleiding.

Er vindt voortdurend productontwikkeling plaats ter verbetering van ons product. Aanpassingen kunnen ertoe leiden dat de gegevens, beschrijvingen en illustraties in de gebruikershandleiding afwijken van de werkelijke uitrusting op uw auto. We behouden ons het recht voor om zonder voorafgaande mededeling wijzigingen aan te brengen.

Laat dit boekje altijd in de auto liggen - anders ontbreekt bij eventuele problemen de noodzakelijke informatie over hoe en waar u professionele hulp kunt krijgen.

© Volvo Car Corporation

<sup>3</sup> Geldt voor bepaalde markten.



## « Opties/accessoires

Als aanvulling op de standaarduitrusting worden in de gebruikershandleiding ook de opties (van fabriekswege gemonteerde uitrusting) en bepaalde accessoires (ingebouwde extra uitrusting) beschreven.

Alle soorten opties staan aangegeven met een sterretje \* in de gebruikershandleiding.

De uitrusting die in de gebruikershandleiding wordt beschreven is niet op alle auto's aanwezig - welke uitrusting aanwezig is hangt af van de verschillende behoeften op de diverse markten en de landelijke en/of regionale wet- en regelgeving.

Neem bij twijfel over de standaarduitrusting of opties/accessoires contact op met een Volvo-dealer.

## Speciale teksten

### WAARSCHUWING

Waarschuwingsteksten geven informatie over kans op letsel.

### BELANGRIJK

Belangrijk-teksten geven informatie over kans op materiële schade.

### N.B.

Teksten met het kopje N.B. duiden op tips en adviezen die het gebruik van bepaalde mogelijkheden en functies vergemakkelijken.

## Voetnoot

Op verschillende plekken in de gebruikershandleiding treft u informatie aan in voetnoten onder aan een pagina of onder aan een tabel. Deze informatie vormt een aanvulling op de tekst waar het nummer van de voetnoot naar verwijst. Als de voetnoot naar tekst in een tabel verwijst, worden letters gebruikt in plaats van cijfers.

## Displaymeldingen

In de auto zijn displays aanwezig waarop menu- en displayteksten kunnen worden weergegeven. Dergelijke teksten in de gebruikershandleiding onderscheiden zich van de normale tekst. Voorbeeld van menuteksten en displaymeldingen:

### Telefoon, Nieuw bericht.

## Stickers

Er zitten verschillende soorten stickers in de auto om belangrijke informatie op een simpele en duidelijke manier over te dragen. De stickers in de auto zijn van de onderstaande aflopende waarschuwings-/informatiegraad.

## Gevaar voor lichamelijk letsel

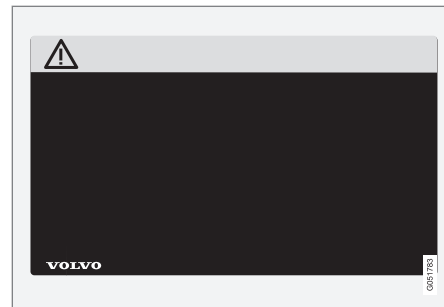

Zwarte ISO-symbolen in een geel waarschuwingsveld, witte tekst/afbeelding in een zwart tekstveld. Worden gebruikt om te attenderen op een risico dat, bij het negeren van de waarschuwing, kan resulteren in ernstig letsel met mogelijk dodelijke afloop.

## Gevaar voor materiële schade



Witte ISO-symbolen en een witte tekst/afbeelding in een zwart of blauw waarschuwings- en tekstveld. Worden gebruikt om te attenderen op een risico dat, bij het negeren van de waarschuwing, kan resulteren in materiële schade.

## Informatie

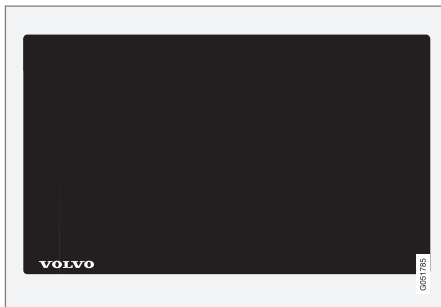

Witte ISO-symbolen en een witte tekst/afbeelding in een zwart tekstveld.

### **i** N.B.

De in de gebruikershandleiding afgebeelde stickers hoeven niet per definitie overeen te komen met de stickers die in of op uw auto aanwezig zijn. De afbeeldingen zijn alleen bedoeld om aan te geven hoe de stickers er in grote lijnen uitzien en waar u ze ongeveer kunt aantreffen. Op de stickers van uw auto vindt u de informatie die op uw auto van toepassing is.

## Procedurelijsten

Procedures met handelingen die in een bepaalde volgorde moeten worden uitgevoerd, staan genummerd in de gebruikershandleiding:

- 1** Wanneer er een reeks afbeeldingen bij een stapsgewijze instructie bestaat, zijn de verschillende stappen van de instructie op dezelfde manier genummerd als de bijbehorende afbeeldingen.
- A** Als voor de instructies bij een reeks afbeeldingen de onderlinge volgorde niet relevant is, worden de instructies voorafgegaan door letters.
- ➔** Er komen genummerde en ongenummerde pijlen voor. Ze worden gebruikt om een bepaalde beweging weer te geven.

**A** Pijlen met een letter dienen om een beweging weer te geven waarbij de onderlinge volgorde niet van belang is.

Wanneer er geen reeks afbeeldingen bij een stapsgewijze instructie bestaat, zijn de verschillende stappen op de standaardmanier genummerd met normale cijfers.

## Positielijsten

- 1** Op overzichtsfiguren die de positie van onderdelen aangeven worden rode cirkels met daarin een cijfer gebruikt. Hetzelfde cijfer wordt gehanteerd in de positielijst bij de afbeelding, met een beschrijving van de weergegeven objecten.

## Opsommingslijsten

Bij opsommingen in de gebruikershandleiding wordt gebruik gemaakt van een opsommingslijst.

Bijvoorbeeld:

- Koelvlloeistof
- Motorolie

## Gerelateerde informatie

Gerelateerde informatie verwijst naar andere artikelen met aanverwante informatie.

## Afbeeldingen

De afbeeldingen in de handleiding zijn soms schematisch en kunnen dan ook afwijken van uw uitvoering van de auto afhankelijk van het uitrustingsniveau en de markt.

## « Zie ommezijde

»» Dit symbool staat rechts onderaan wanneer een artikel wordt voortgezet op de volgende pagina.

## Vervolg van de vorige pagina

«« Dit symbool staat links bovenaan wanneer een artikel wordt voortgezet van de vorige pagina.

## Gerelateerde informatie

- Digitale gebruikershandleiding in auto (p. 15)
- Gebruikershandleiding op mobiele apparaten (p. 18)
- Supportsite van Volvo Cars (p. 19)

## Vastlegging van gegevens

In het kader van de veiligheids- en kwaliteitsinspanningen van Volvo wordt bepaalde informatie over de werking, de functionaliteit en bijna-aanrijdingen door de auto vastgelegd.

Deze auto is uitgerust met een "Event Data Recorder" (EDR). Het belangrijkste doel daarvan is het vastleggen en opnemen van gegevens bij verkeersongevallen of op aanrijdingen lijkende situaties, zoals wanneer de airbag wordt geactiveerd of als de auto een wegversperring raakt. De gegevens worden geregistreerd om meer inzicht te krijgen in hoe de systemen van de auto in dit soort situaties werken. De EDR is zodanig vormgegeven dat deze gedurende een korte tijd gegevens vastlegt die verband houden met de autodynamiek en de veiligheidssystemen, normaal gesproken 30 seconden of korter.

De EDR in deze auto is zodanig geconstrueerd dat deze bij verkeersongevallen of bijna-ongelukken gegevens vastlegt die verband houden met het volgende:

- Hoe de verschillende systemen in de auto werkten;
- In hoeverre de veiligheidsgordels van bestuurder en passagiers vastzaten;
- Het gebruik door de bestuurder van het gas- of rempedaal;
- Met welke snelheid de auto reed.

Dit kan een bijdrage leveren aan een beter inzicht in de omstandigheden waarin bepaalde verkeersongevallen en schades ontstaan. De EDR legt alleen gegevens vast, als er sprake is van een niet-alledaagse aanrijdingssituatie - bij normale rijomstandigheden registreert de EDR geen gegevens. Ook registreert het systeem nooit wie de auto bestuurt of wat de geografische positie is voor de aanrijding of bijna-aanrijding. Andere partijen, zoals de politie, kunnen echter gebruik maken van de vastgelegde gegevens in combinatie met het type persoonlijk identificeerbare informatie dat bij een verkeersongeval routinematig wordt verzameld. Om de geregistreerde gegevens te kunnen interpreteren zijn speciale apparatuur en toegang tot de auto of de EDR vereist.

De auto is naast de EDR ook uitgerust met een aantal computers, die tot taak hebben de werking van de auto continu te controleren en bewaken. Deze kunnen in normale rijomstandigheden gegevens vastleggen, maar vooral wanneer deze een fout registreren die betrekking heeft op de bediening en werking van de auto of bij activering van de actieve rijkhulp (zoals City Safety en de automatische remfunctie).

Een deel van de vastgelegde gegevens heeft de monteur nodig om service en onderhoud te kunnen verrichten met als doel eventuele storingen die in de auto zijn opgetreden te diagnosticeren en verhelpen. De geregistreerde informatie heeft Volvo ook nodig om te kunnen voldoen aan de

juridische eisen conform de wet- en regelgeving. De in de auto geregistreerde informatie is opgeslagen in de computers totdat de auto een servicebeurt krijgt of wordt gerepareerd.

Naast het bovenstaande kan de geregistreerde informatie ook in een samengestelde vorm worden gebruikt voor verzekerings- en productontwikkelingsdoeleinden om de veiligheid en kwaliteit van Volvo's te verbeteren.

Volvo zal de bovengenoemde gegevens niet zonder de toestemming van de eigenaar van de auto vrijgeven aan derden. Vanwege nationale wet- en regelgeving kan Volvo echter worden gedwongen om dit type informatie te verstrekken aan de politie of andere autoriteiten die het wettelijke recht hebben om hiertoe toegang te krijgen. Om de door vastgelegde gegevens te kunnen uitlezen en interpreteren is speciale technische apparatuur vereist die alleen beschikbaar is bij Volvo en de werkplaatsen die een contract hebben met Volvo. Volvo ziet erop toe dat de gegevens, die in verband met reparatie en onderhoud worden doorgegeven aan Volvo, zorgvuldig worden opgeslagen en gehanteerd en dat ze in overeenstemming met de geldende wetgeving worden gebruikt. Neem voor meer informatie contact op met een Volvo-dealer.

## Belangrijke informatie over accessoires, extra uitrusting en de diagnoseaansluiting

Een verkeerde aansluiting en montage van accessoires, extra uitrusting of software/diagnose-instrumenten kan een nadelige invloed hebben op de werking van de elektronische systemen van de auto.

Bepaalde accessoires werken alleen, wanneer de bijbehorende software in de computersystemen van de auto wordt geladen. Volvo adviseert u daarom altijd contact op te nemen met een erkende Volvo-werkplaats, voordat u accessoires of extra uitrusting monteert die in verbinding staan/staat met of van invloed zijn/is op het elektrische systeem.

### Uitrusting aansluiten op de diagnoseaansluiting van de auto

#### WAARSCHUWING

Volvo Cars wijst alle aansprakelijkheid af voor eventuele consequenties bij aansluiting van niet-goedgekeurde uitrusting op de diagnoseaansluiting van de auto (On-Board-Diagnostics (OBD-II)).

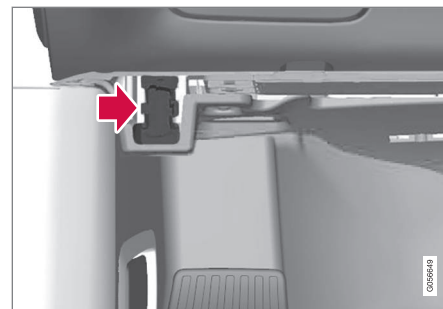

De diagnoseaansluiting zit onder het dashboard aan de kant van het stuurwiel.

## Volvo ID

Een Volvo ID biedt toegang tot een breed scala aan persoonlijke Volvo-diensten<sup>4</sup> online.

Het is mogelijk een Volvo ID te registreren vanuit de auto, op My Volvo<sup>5</sup> of via de Volvo On Call-app<sup>6</sup>. Voor sommige functies en diensten moet de auto aan een persoonlijke Volvo ID gekoppeld zijn. Wanneer het Volvo ID ook voor de auto geregistreerd wordt, krijgt u toegang tot een breed scala aan Volvo-diensten, die vanuit de auto beschikbaar zijn.

Voorbeeld van diensten:

- My Volvo - Uw persoonlijke website voor u en uw auto.
- Volvo On Call\* - Volvo ID wordt gebruikt bij het inloggen op de Volvo On Call-app.
- Send to Car - Mogelijkheid om een adres van een kaartservice op internet rechtstreeks naar de auto te sturen.
- Onderhoud en reparatie reserveren - Registreer de door u gewenste werkplaats/dealer op My Volvo om onderhoud rechtstreeks vanuit de auto te kunnen reserveren.

## Volvo ID aanmaken

Een Volvo ID is op verschillende manieren aan te maken. Als u de Volvo ID aanmaakt op My Volvo

of met de Volvo On Call-app, moet u de Volvo ID ook aan de auto koppelen om gebruik te kunnen maken van de verschillende Volvo ID-diensten.

### Op My Volvo<sup>5</sup>

1. Ga naar [www.volvocars.com](http://www.volvocars.com) en link daarvan daan door naar My Volvo.
2. Geef een persoonlijk e-mailadres op.
3. Volg de instructies op die automatisch verstuurd worden naar het opgegeven e-mailadres.
  - > Er is nu een Volvo ID aangemaakt. Lees hieronder over hoe u het ID registreert voor de auto.

### Met de Volvo On Call-app<sup>6</sup>

1. Download de nieuwste versie van de Volvo On Call-app via de smartphone, op bijvoorbeeld AppStore, Windows Phone of Google Play.
2. Kies op de startpagina van de app voor het aanmaken van een Volvo ID en geef een persoonlijk e-mailadres aan.
3. Volg de instructies op die automatisch verstuurd worden naar het opgegeven e-mailadres.
  - > Er is nu een Volvo ID aangemaakt. Lees hieronder over hoe u het ID registreert voor de auto.

## Uw Volvo ID voor de auto registreren

Als het Volvo ID werd aangemaakt op internet of met de Volvo On Call-app, registreer deze dan voor de auto:

1. Download de app Volvo ID via **Download Center** op het appscherm van het midden-display.

 <b>N.B.</b>
Om apps te kunnen downloaden moet de auto verbinding hebben met internet.

2. Start de app en vul uw Volvo ID/mailadres in.
3. Volg de instructies op, die automatisch naar het e-mailadres worden gestuurd dat aan uw Volvo ID is gekoppeld.
  - > Uw Volvo ID is nu voor de auto geregistreerd. De Volvo ID-diensten kunnen nu gebruikt worden.

## Volvo ID aanmaken en registreren voor de auto

1. Download de app Volvo ID vanaf **Download Center** als u dat al niet eerder hebt gedaan.
2. Start de app en registreer een persoonlijk e-mailadres.

<sup>4</sup> Het aanbod aan diensten kan veranderen en hangt af van het uitrustingsniveau en de markt.

<sup>5</sup> Beschikbaar op bepaalde markten.

<sup>6</sup> Voor mensen met Volvo On Call\*.

3. Volg de instructies op die automatisch verstuurd worden naar het opgegeven e-mailadres.
  - > Er is nu een Volvo ID aangemaakt en het ID staat automatisch geregistreerd voor de auto. De Volvo ID-diensten kunnen nu gebruikt worden.

### **Voordelen van Volvo ID**

- Een gebruikersnaam en een wachtwoord voor online diensten, dat wil zeggen u hoeft slechts één gebruikersnaam en één wachtwoord te onthouden.
- Bij het wijzigen van een gebruikersnaam/wachtwoord voor een bepaalde dienst (bijvoorbeeld Volvo On Call) worden deze ook automatisch voor de overige diensten (zoals My Volvo) gewijzigd

### **Gerelateerde informatie**

- Apps downloaden, bijwerken of verwijderen (p. 487)
- Auto met internet verbinden (p. 482)

## Drive-E - schoner rijplezier

Volvo Car Corporation werkt voortdurend aan de ontwikkeling van veiliger en effectievere produc-

ten en oplossingen om de milieu-effecten te beperken.



Milieuzorg is een van de kernwaarden van Volvo Cars die van invloed is op alle activiteiten. De milieu-activiteiten gaan uit van de volledige levensduur van de auto en houden rekening met de milieu-effecten, van ontwikkeling tot sloop en recycling. Volvo Cars hanteert het uitgangspunt dat de milieu-effecten van nieuwe producten geringer moeten zijn dan die van de producten waarvoor ze in de plaats komen.

Een van de resultaten van de inspanningen van Volvo op milieugebied is de ontwikkeling van de Drive-E-aandrijflijnen, die effectiever werken en minder vervuילend zijn. Ook het persoonlijke

milieu heeft de volle aandacht van Volvo - de lucht in een Volvo is door de klimaatregeling bijvoorbeeld schoner dan de lucht buiten.

Uw Volvo voldoet aan strenge internationale milieu-eisen. Alle productie-eenheden van Volvo hebben een ISO 14001-certificaat, wat een systematische benadering van de milieu-aspecten van de productie betekent om voortdurend verbeteringen aan te brengen en de milieu-effecten te beperken. Dit ISO-certificaat betekent ook dat de geldende wettelijke bepalingen en voorschriften op milieugebied wordt nageleefd. Volvo eist ook

van de samenwerkingspartners dat ze aan deze normen voldoen.

### Brandstofverbruik

Omdat de milieu-effecten van auto's voor een groot deel toe te schrijven zijn aan het gebruik ervan richt Volvo Cars zich op het beperken van het brandstofverbruik, de uitstoot van kooldioxide en andere verontreinigende stoffen. De auto's van Volvo zijn concurrerend in hun klasse wat het brandstofverbruik betreft. Een lager brandstofverbruik levert over het algemeen een geringere uitstoot van het broeikasgas kooldioxide op.



## Bijdragen aan een schoner milieu

Een zuinige auto levert niet alleen een beperking van de milieu-effecten op, maar betekent ook lagere kosten voor de eigenaar van de auto. Als bestuurder kunt u eenvoudig brandstof en geld besparen en zo een bijdrage leveren aan een schoner milieu. Hier volgen enkele tips en adviezen:

- Plan een effectieve gemiddelde snelheid. Snelheden boven zo'n 80 km/h (50 mph) en onder zo'n 50 km/h (30 mph) zorgen voor een hoger energieverbruik.
- Neem de intervallen voor onderhoud en service aan de auto in acht die in het Service- en garantieboekje geadviseerd worden.
- Voorkom stationair draaien - zet de motor af wanneer u langere tijd stilstaat. Houdt u zich aan de plaatselijke voorschriften.
- Rijd anticiperend - bij onnodig vaak stoppen en optrekken en een ongelijkmatige snelheid stijgt het brandstofverbruik.
- Activeer de preconditioning\* vóór een koude start - dit verhoogt de startgewilligheid en beperkt de slijtage bij koud weer. De motor komt sneller op bedrijfstemperatuur, wat een beperking van het verbruik en de uitstoot oplevert.

Let er tevens op dat u afvalstoffen die schadelijk zijn voor het milieu, zoals accu's en olie, op een milieuvriendelijke manier afvoert. Neem contact op met een werkplaats bij twijfel over de juiste

manier van verwerken van dergelijk afval - geadviseerd wordt een erkende Volvo-werkplaats.

## Efficiënte uitlaatgasreiniging

Uw Volvo is gebouwd volgens het concept "Schoon aan binnen- en buitenkant" - een concept dat een schone passagiersruimte combineert met een uitermate efficiënte uitlaatgasreiniging. In veel gevallen liggen uitlaatgasemissies ver onder de geldende normen.

## Schone lucht in passagiersruimte

Het interieurfilter zorgt dat stofdeeltjes en pollen niet via de luchtinlaatopening in de passagiersruimte kunnen dringen.

Het luchtkwaliteitsysteem IAQS\* (Interior Air Quality System) zorgt ervoor dat de lucht die de passagiersruimte binnenkomt, schoner is dan de lucht buiten in het verkeer.

Het systeem ontdoet de lucht in de passagiersruimte van verontreinigingen in de vorm van stofdeeltjes, koolwaterstoffen, stikstofoxiden en laaghangend ozon. Als de Air Quality Sensor een verhoogde concentratie van verontreinigingen in de buitenlucht meet, wordt de luchtinlaat afgesloten waarna de lucht in de passagiersruimte wordt gerecirculeerd. Iets dergelijks kan zich voordoen in bijvoorbeeld druk verkeer, files of tunnels.

Het IAQS is onderdeel van het CZIP (Clean Zone Interior Package)\* dat voorzien is van een speciale ventilatorfunctie die aanslaat, wanneer de auto via de transpondersleutel wordt ontgrendeld.

## Interieur

De gebruikte materialen voor het interieur van een Volvo zijn zorgvuldig geselecteerd en uitvoerig getest op comfort en hypoallergeniteit. Bepaalde afwerkingsdetails zijn handmatig aangebracht: zo is de stuurwielbekleding met de hand genaaid. Het interieur is getest op de afwezigheid van sterke geuren of stoffen die klachten kunnen geven bij hoge temperaturen of direct zonlicht.

## Erkende Volvo-werkplaatsen en het milieu

Met regelmatig onderhoud kunt u de voorwaarden scheppen voor een lange levensduur en een laag brandstofverbruik. U draagt zo tevens bij aan een schoner milieu. Wanneer u de reparaties en het onderhoud aan de auto toevertrouwt aan de werkplaatsen van Volvo, wordt de auto een onderdeel van Volvo's systeem. Volvo stelt duidelijke milieu-eisen aan de outillage van de werkplaatsen om te voorkomen dat er schadelijke stoffen in het milieu vrijkomen. Het werkplaatspersoneel beschikt over de kennis en het gereedschap om optimale milieuzorg te garanderen.

## Recycling

Omdat Volvo werkt vanuit een levensduurperspectief is het ook belangrijk dat autowrakken op milieuvriendelijke wijze worden gerecycled. De auto is nagenoeg geheel te recyclen. De laatste eigenaar van de auto wordt daarom verzocht con-



- ◀ tact op te nemen met een dealer voor de locatie van een gecertificeerd/erkend recyclingbedrijf.

### **Gerelateerde informatie**

- Rijmodi\* (p. 410)
- Milieu-aspecten van de gebruikershandleiding (p. 33)
- Zuinig rijden (p. 437)
- Brandstofverbruik en CO<sub>2</sub>-uitstoot (p. 589)
- Luchtkwaliteit (p. 188)

## IntelliSafe - rijhulp

IntelliSafe staat voor de manier waarop Volvo Cars tegen rijveiligheid aankijkt. Het bestaat uit een aantal systemen die de rijveiligheid verhogen, schade/letsel voorkomen en inzittenden en overige verkeersdeelnemers beschermen.

### Support

Onderdeel van IntelliSafe zijn systemen die u helpen om op een veilige manier met de auto te rijden. De rijhulpsystemen van de auto zijn bijvoorbeeld de adaptieve cruisecontrol (Adaptive Cruise Control)\* die zorgt voor een constant tijdsverschil ten opzichte van voorliggers.

Pilot Assist\* helpt u bij om de auto tussen de zijmarkeringen te houden en een vooraf ingesteld(e) snelheid of tijdsverschil ten opzichte van voorliggers aan te houden.

Park Assist Pilot\* (parkeerhulp) helpt u bij het parkeren van de auto door het gebied rondom de auto te scannen.

Automatisch groot licht, Cross Traffic Alert (CTA)\* en Blind Spot Information (BLIS)\* zijn andere voorbeelden van systemen die u ondersteunen.

### Voorkomen

Een voorbeeld van een systeem dat helpt om ongevallen te voorkomen is City Safety. Dit systeem waarschuwt u als u een voertuig, fietser, voetganger of een groot dier dreigt aan te rijden.

Als u niet op een waarschuwing reageert en er een aanrijding dreigt, kan City Safety de auto automatische remmen.

Lane Keeping Aid (LKA)\* is een ander voorbeeld van een systeem dat helpt om ongelukken te voorkomen door u te waarschuwen en een corrigerende sturingreep uit te voeren, als de auto onbedoeld een zijlijn dreigt te overschrijden.

Bovendien is er de bescherming tegen bermongevallen (Run off mitigation) die het risico moet beperken dat de auto onbedoeld van de weg raakt en de auto terug de weg op moet sturen.

### Beschermen

Om u en inzittenden te beschermen is de auto uitgerust met gordelspanners die de veiligheidsgordels in kritieke situaties en bij aanrijdingen kunnen aanpassen. De auto is ook voorzien van airbags en gordijnairbags alsook Whiplash Protection System (WHIPS) dat bescherming biedt tegen whiplash-letsel.

Om de kracht te beperken waarmee een voetganger bij een frontale botsing de auto raakt is tevens voorzien in een Pedestrian Protection System (PPS).

### Gerelateerde informatie

- Adaptieve cruisecontrol\* (p. 299)
- Actieve parkeerhulp\* (p. 384)
- Groot licht activeren/deactiveren (p. 143)

- Cross Traffic Alert\* activeren/deactiveren (p. 354)
- Blind Spot Information\* (p. 350)
- City Safety (p. 339)
- Rijbaanassistent (p. 364)
- Roll Stability Control (p. 280)
- Veiligheidsgordel (p. 61)
- Veiligheid (p. 58)
- Airbags (p. 66)
- Pilot Assist\* (p. 313)
- Bescherming bij bermongevallen Run-off Mitigation (p. 369)
- Whiplash Protection System (p. 59)

## **Sensus - connectiviteit en entertainment**

Sensus biedt u de mogelijkheid om te internetten, diverse apps te gebruiken en een Wi-Fi-hotspot van uw auto te maken.

### **Dit is Sensus**



Sensus biedt een intelligente bedieningsinterface en contact met de digitale wereld. Dankzij de intuïtieve navigatiestructuur kunt u altijd toegang krijgen tot hulp, informatie en entertainment, zonder te worden afgeleid.

Sensus omvat alle oplossingen in de auto die verband houden met entertainment, connectiviteit, navigatie\* en de bedieningsinterface tussen bestuurder en auto. Sensus maakt communicatie mogelijk tussen u, uw auto en de omgeving.

### **Informatie waar en wanneer u die nodig hebt**

Op de verschillende displays in de auto staat altijd relevante informatie. Waar de informatie ver-

schijnt, hangt af van hoe belangrijk de informatie is voor u als bestuurder.

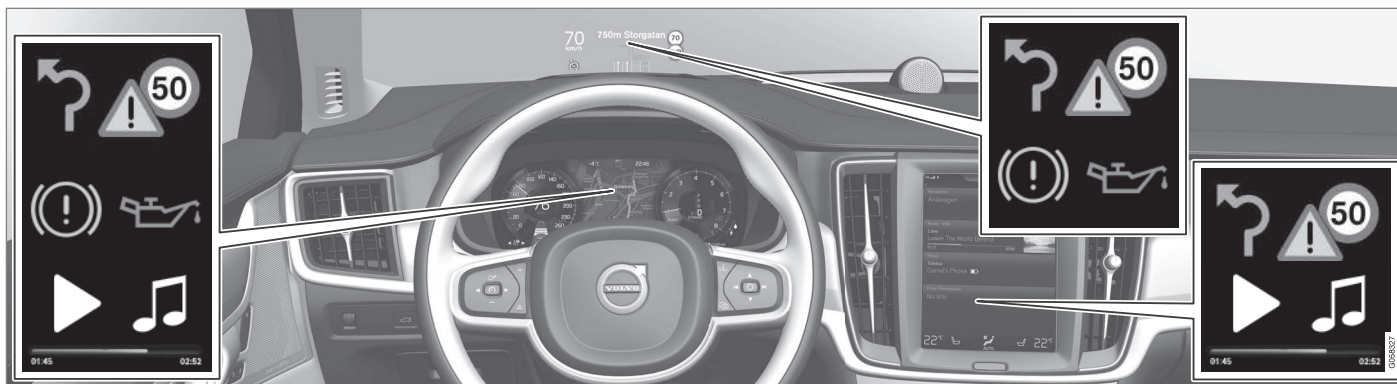

Waar welke informatie verschijnt, hangt af van hoe belangrijk de informatie is.

### Head-updisplay\*

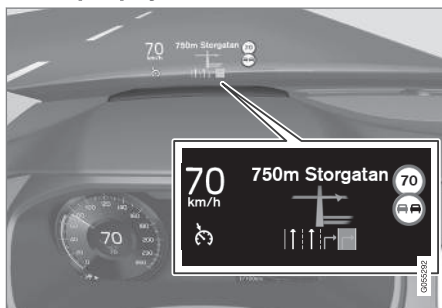

Op het head-updisplay verschijnt het gekozen type informatie dat onmiddellijke actie vereist. Daarbij kan het bijvoorbeeld gaan om verkeersin-

formatie en informatie over snelheid en navigatie\*. Ook informatie over verkeersborden en telefoonoproepen verschijnen op het head-updisplay. Dergelijke informatie is te hanteren met de knoppenset rechts op het stuurwiel en vanaf het middendisplay.

### Bestuurdersdisplay



12 inch bestuurdersdisplay.



8 inch bestuurdersdisplay.

Het bestuurdersdisplay geeft informatie over onder meer snelheid en telefoonoproepen of informatie over het afgespeelde nummer. Het is te bedienen met de twee knoppensets op het stuurwiel.

### Middendisplay



Een groot aantal van de primaire functies van de auto wordt aangestuurd vanaf het middendisplay, een touchscreen dat reageert bij aanraking. Dit houdt een beperking in van het aantal fysieke knoppen en bedieningselementen in de auto. Het scherm is met of zonder handschoenen aan te bedienen.

Vanaf het middendisplay zijn bijvoorbeeld de klimaatregeling, het infotainmentsysteem en de stoelverstelling te bedienen. De functies van het middendisplay zijn door de bestuurder of een eventuele passagier te bedienen.

### Stembediening



Als bestuurder kunt u de stembediening gebruiken om uw handen aan het stuur te kunnen houden. Het systeem begrijpt bepaalde stemcommando's. Gebruik de stembediening om een track af te spelen, iemand te bellen, de verwarming hoger te zetten of een sms-bericht te laten voorlezen.

Voor meer informatie over alle functies/systemen, zie de desbetreffende artikelen in de gebruikershandleiding of het bijbehorende supplement.

### Gerelateerde informatie

- Bedieningsfuncties middendisplay (p. 37)
- Navigeren in schermen op het middendisplay (p. 41)

- Head-updisplay\* (p. 117)
- Bestuurdersdisplay (p. 94)
- Stembediening (p. 120)
- Connected Car\* (p. 481)
- Audio en media (p. 450)

## Milieu-aspecten van de gebruikershandleiding

De gebruikershandleiding is gedrukt op papier waarvoor de grondstoffen afkomstig zijn uit gecontroleerde bossen.

Het Forest Stewardship Council (FSC)<sup>®</sup>-symbool geeft aan dat de papierzakken waarvan een gebruikershandleiding in drukvorm gemaakt is afkomstig zijn uit FSC<sup>®</sup>-gecertificeerde bossen of andere gecontroleerde bronnen.



## Gerelateerde informatie

- Drive-E - schoner rijplezier (p. 26)

## Ruiten, lampglazen en spiegels

In de auto zitten bedieningselementen voor ruiten, lampglazen en spiegels. Een aantal ruimten van de auto is gelamineerd, waardoor bijvoorbeeld de geluidsisolatie van het interieur beter is.

### Gelaagd glas

De voorruit en het panoramadak\* zijn voorzien van gelaagd glas. Het glas is verstevigd voor een verbeterde inbraakbeveiliging en geluidsisolatie van het interieur. Bepaalde ruiten zijn als optie te voorzien van gelaagd glas.



Dit symbool staat op beglazing bestaande uit gelaagd glas<sup>7</sup>.

### Gerelateerde informatie

- Panoramadak\* (p. 163)
- Elektrisch bediende ruiten (p. 156)
- Ontwaseming van ruiten en buitenspiegels activeren/deactiveren (p. 199)
- Zonnescherm gebruiken\* (p. 158)
- Achteruitkijkspiegel (p. 160)
- Buitenspiegels instellen (p. 159)
- Head-updisplay\* (p. 117)

- Ruitenwissers gebruiken (p. 153)
- Ruiten- en koplampsproeiers (p. 155)

<sup>7</sup> Geldt niet voor de voorruit en het panoramadak\*, die altijd van gelaagd glas zijn en daarom dit symbool niet hebben.

## **Overzicht van het middendisplay**

Vanaf het middendisplay zijn tal van autofuncties te regelen. Hier volgt een beschrijving van het middendisplay en de mogelijkheden ervan.



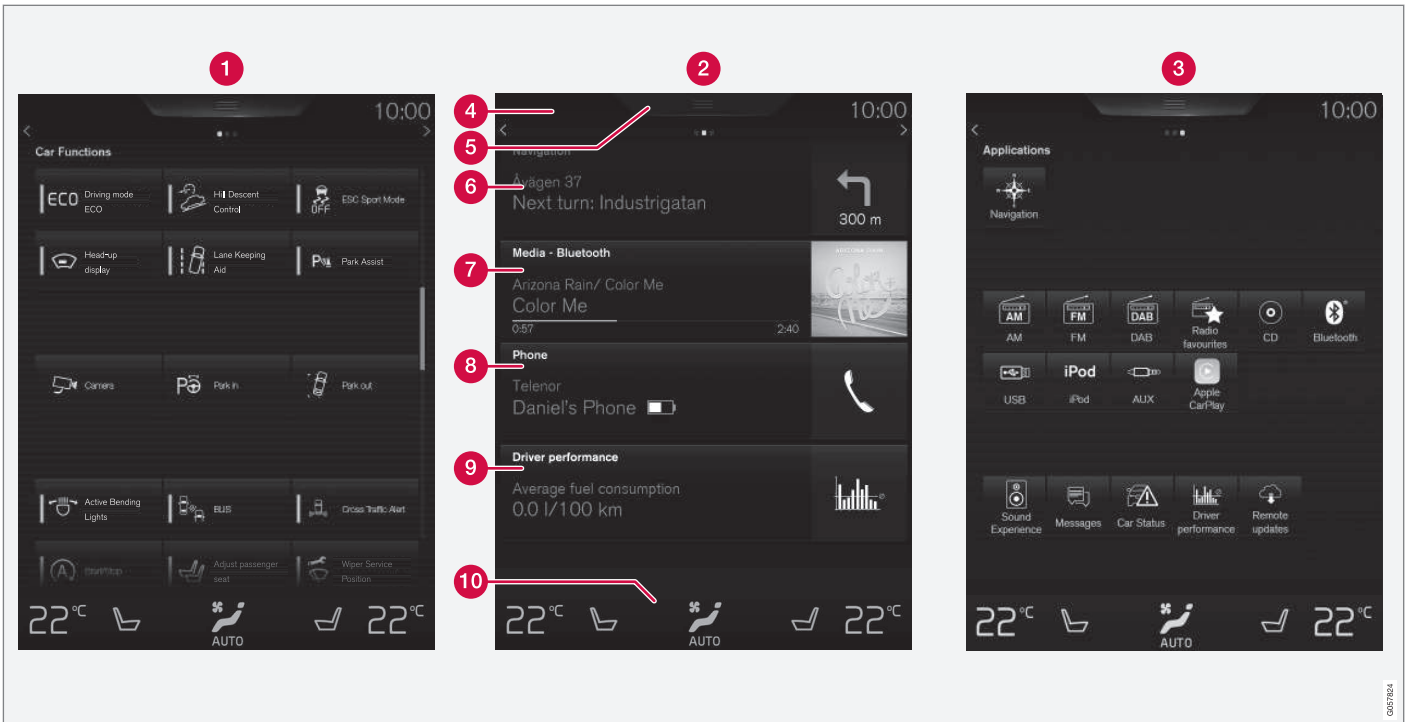

Drie van de basisschermen van het middendispley. Veeg naar rechts of naar links om het functie- of appscherm te openen<sup>8</sup>.

**1** Functiescherm - autofuncties die met één druk te activeren/deactiveren zijn. Sommige

functies zijn ook zogenoemde triggerfuncties, die vensters met instelmogelijkheden openen.

<sup>8</sup> Voor een auto met het stuur rechts zijn de schermen in spiegelbeeld.



- «  
nen. Voorbeelden hiervan zijn **Camera** en parkeerfuncties.
- 2 Homescherm - het eerste scherm dat verschijnt bij het inschakelen van display.
  - 3 Het applicatiescherm (appscherf) - apps die zijn gedownload (apps van derden) maar ook apps voor ingebouwde functies, bijvoorbeeld **FM-radio**. Druk op een app-pictogram om de app te openen.
  - 4 Statusbalk - boven aan het scherm staat de activiteiten in de auto. Links op de statusbalk verschijnt netwerk-/aansluitingsinformatie en rechts verschijnen mediaspecifieke informatie en een klok plus een aanduiding van lopende achtergrondactiviteiten.
  - 5 Hoofdscherm - sleep het tabblad omlaag om het hoofdscherm te openen. Van hieruit zijn **Instellingen**, **Handleiding**, **Profiel** alsook de opgeslagen berichten van de auto te openen.
  - 6 Navigatie - voert naar de kaartnavigatie, aan de hand van bijvoorbeeld Sensus Navigation\*. Druk op het deelscherm om het uit te vouwen.
  - 7 Media - laatst gebruikte apps die verband houden met media. Druk op het scherm om het uit te vouwen.
  - 8 Telefoon - van hieruit hebt u toegang tot de telefoon. Druk op het scherm om het uit te vouwen.
  - 9 Het extra deelscherm - laatst gebruikte apps/autosystemen die niet thuishoren in

een van de overige deelschermen. Druk op het scherm om het uit te vouwen.

- 10 Klimaatveld - informatie en rechtstreekse interactie voor het instellen van temperatuur, stoelverwarming en ventilatorstand. Druk op het symbool in het midden van het klimaatveld om het klimaatscherm met meer klimaatinstellingen te openen.

### Gerelateerde informatie

- Bedieningsfuncties middendisplay (p. 37)
- Navigeren in schermen op het middendisplay (p. 41)
- Functiescherm met knoppen voor autofuncties (p. 48)
- Instellingen wijzigen voor apps (p. 184)
- Symbolen op de statusbalk van het middendisplay (p. 46)
- Instellingscherm (p. 174)
- Mediaspeler (p. 458)
- Telefoon (p. 474)
- Klimaatregelingsbediening op het middendisplay (p. 191)
- Middendisplay reinigen (p. 572)

## Bedieningsfuncties middendispley

Veel autofuncties zijn te bedienen en regelen vanaf het middendispley. Het middendispley is een touchscreen dat op aanraking reageert.

## Touchscreenfunctie middendispley gebruiken

De schermreacties hangen af van de vraag of u erop drukt of slepende of vegende bewegingen maakt. U kunt van het ene naar het andere

scherm bladeren, objecten markeren, scrollen in een lijst en apps verplaatsen door het scherm op verschillende manieren aan te raken.



Dankzij IR-stralen kan het scherm ook vingers op korte afstand vóór het scherm registreren. Deze technologie maakt het mogelijk om het scherm ook te gebruiken als u handschoenen aan hebt.

Het scherm is gelijktijdig door twee mensen te bedienen, bijvoorbeeld om het klimaat aan de bestuurders- en passagierszijde in te stellen.





**!** **BELANGRIJK**

Raak het scherm niet met scherpe voorwerpen aan om krassen te voorkomen.

In de onderstaande tabel worden de verschillende methoden voor schermbediening toegelicht:

Methode	Uitvoering	Resultaat
	Eenmaal indrukken.	Een object markeren, een keuze bevestigen of een functie activeren.
	Tweemaal snel drukken.	Inzoomen op een digitaal object, zoals de kaart*.
	Eenmaal drukken en vasthouden.	Een object beetpakken. Is te gebruiken om apps of kaartpunten op de kaart te verplaatsen*. Houd de vinger(s) op het scherm gedrukt, terwijl u het object naar de gewenste locatie sleept.
	Eenmaal drukken met twee vingers.	Uitzoomen van een digitaal object, zoals de kaart*.



Methode	Uitvoering	Resultaat
	<p>Vegen</p>	<p>Wisselen tussen schermen, bladeren in een lijst, tekst of scherm. Ingedrukt houden en verslepen om apps of kaartpunten op de kaart te verplaatsen*. Horizontaal of verticaal over het scherm slepen.</p>
	<p>Snel vegen/slepen</p>	<p>Wisselen tussen schermen, bladeren in een lijst, tekst of scherm. Horizontaal of verticaal over het scherm slepen.</p>
	<p>Spreiden</p>	<p>Inzoomen.</p>
	<p>Knijpen</p>	<p>Uitzoomen.</p>

## Scherm uitschakelen en weer activeren



Homeknop voor middendisplay.

De consequentie van een uitgeschakeld middendisplay is dat het scherm wordt gedimd om u tijdens het rijden niet te storen. Het klimaatveld is nog wel zichtbaar en apps en andere functies die aan het scherm gekoppeld zijn, blijven draaien.

1. Houd de fysieke homeknop onder het scherm langere tijd ingedrukt.
  - > Het scherm dooft, met uitzondering van het klimaatveld dat nog steeds zichtbaar is. Alle functies, zoals klimaat, geluid, geleiding\* en apps zijn, nog steeds actief. In deze stand kunt u het scherm schoonmaken met het meegeleverde schoonmaakdoekje, zie het artikel "Middendisplay reinigen".

2. Display opnieuw inschakelen - kort op de homeknop drukken.
  - > U ziet dan weer hetzelfde als toen het scherm werd uitgeschakeld.

### **i** N.B.

Het scherm kan niet worden uitgezet als er een bepaald commando op het scherm staat.

### **i** N.B.

Het middendisplay wordt automatisch uitgeschakeld als de motor uit is en het bestuurdersportier wordt geopend.

## Terugkeren naar homescherm vanuit een ander scherm

1. Druk kort op de homeknop.
  - > De laatst geactiveerde stand voor het homescherm verschijnt.
2. Druk opnieuw kort op de homeknop.
  - > Alle deelschermen van het homescherm worden in de standaardstand gezet.

### **i** N.B.

In het homescherm van de standaardstand - druk kort op de homeknop. Op het scherm verschijnt een animatie die uitlegt hoe u de verschillende tegels kunt openen.

## Apps en knoppen voor autofuncties verplaatsen

De apps en de knoppen voor autofuncties op het app- en functiescherm zijn te verplaatsen en naar wens anders te organiseren.

1. Blijf op een app/knop drukken.
  - > De app/knop verandert van grootte en wordt transparant. U kunt de app/knop vervolgens verplaatsen.
2. Sleep de app/knop naar een lege plek op het scherm.

Het maximale aantal regels voor apps/knoppen is 48. Om een app/knop tot buiten het zichtbare schermgedeelte te verplaatsen moet u deze naar de onderkant van het scherm slepen. Er worden dan automatisch nieuwe regels voor de app/knop toegevoegd.

Het is dan ook mogelijk om een app/knop verder naar onderen te verplaatsen, zodat deze in de normale schermstand niet zichtbaar is.

Veeg over het scherm om omhoog/omlaag te bladeren.

### **i** N.B.

Verberg de apps die u zelden of nooit gebruikt door ze helemaal onderaan te plaatsen, buiten het zichtveld. Op die manier kunt u makkelijker de apps vinden die u vaker gebruikt.



### ◀ In een lijst, artikel of scherm bladeren

Wanneer een bladerindicator zichtbaar is op het scherm, kunt u omhoog- of omlaagbladeren. Veeg op een willekeurige plaats op het scherm omhoog of omlaag.

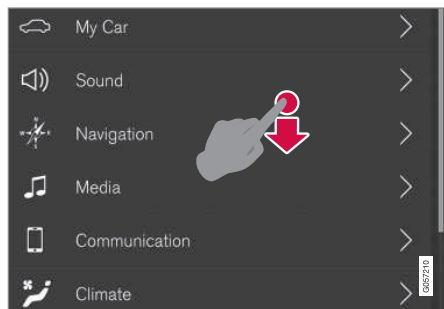

De bladerindicator verschijnt op het middendisplay, wanneer u omhoog of omlaag kunt bladeren.

### Bediening op middendisplay gebruiken



Temperatuurbediening.

Tal van autosystemen gebruiken bedieningselementen. Regel bijvoorbeeld de temperatuur door:

- het bedieningselement naar de gewenste temperatuur te slepen,
- op + /- te drukken om de temperatuur in stapjes te verhogen/verlagen, of
- op de gewenste temperatuur op het bedieningselement te drukken.

### Gerelateerde informatie

- Navigeren in schermen op het middendisplay (p. 41)
- Instellingsscherm (p. 174)
- Sensus - connectiviteit en entertainment (p. 30)
- Bereik transpondersleutel (p. 244)

- Apps downloaden, bijwerken of verwijderen (p. 487)
- Het toetsenbord in het middendisplay gebruiken (p. 50)
- Instellingen wijzigen voor het middendisplay (p. 46)

## Navigeren in schermen op het middendisplay

Het middendisplay heeft vijf verschillende basischermen: homescherm, hoofdscherm, klimaat-scherm, applicatiescherm (appscherm) en functiescherm. Bij het openen van het bestuurdersportier wordt het display automatisch ingeschakeld.

### Homescherm

Het homescherm is het scherm dat verschijnt bij het inschakelen van het display. Het bestaat uit

vier deelschermen: **Navigatie**, **Media**, **Telefoon** en een extra deelscherm.

Een app/autofunctie die gekozen wordt vanuit het app-/functiemenu, start in het desbetreffende deelmenu in het homescherm. Zo start bijvoorbeeld **FM-radio** in het **Media**-deelscherm.

Het extra deelscherm bestaat uit de laatst gebruikte app(s)/autofunctie(s) die niet thuishoren in een van de overige drie schermen.

De deelschermen bevatten beknopte informatie over de desbetreffende apps.

**i N.B.**  
De eerste keer dat u de auto gebruikt, zijn bepaalde deelschermen van het homescherm nog leeg.

**i N.B.**  
In het homescherm van de standaardstand – druk kort op de homeknop. Op het scherm verschijnt een animatie die uitlegt hoe u de verschillende tegels kunt openen.

◀◀ Een deelscherm uitvouwen vanuit standaardstand

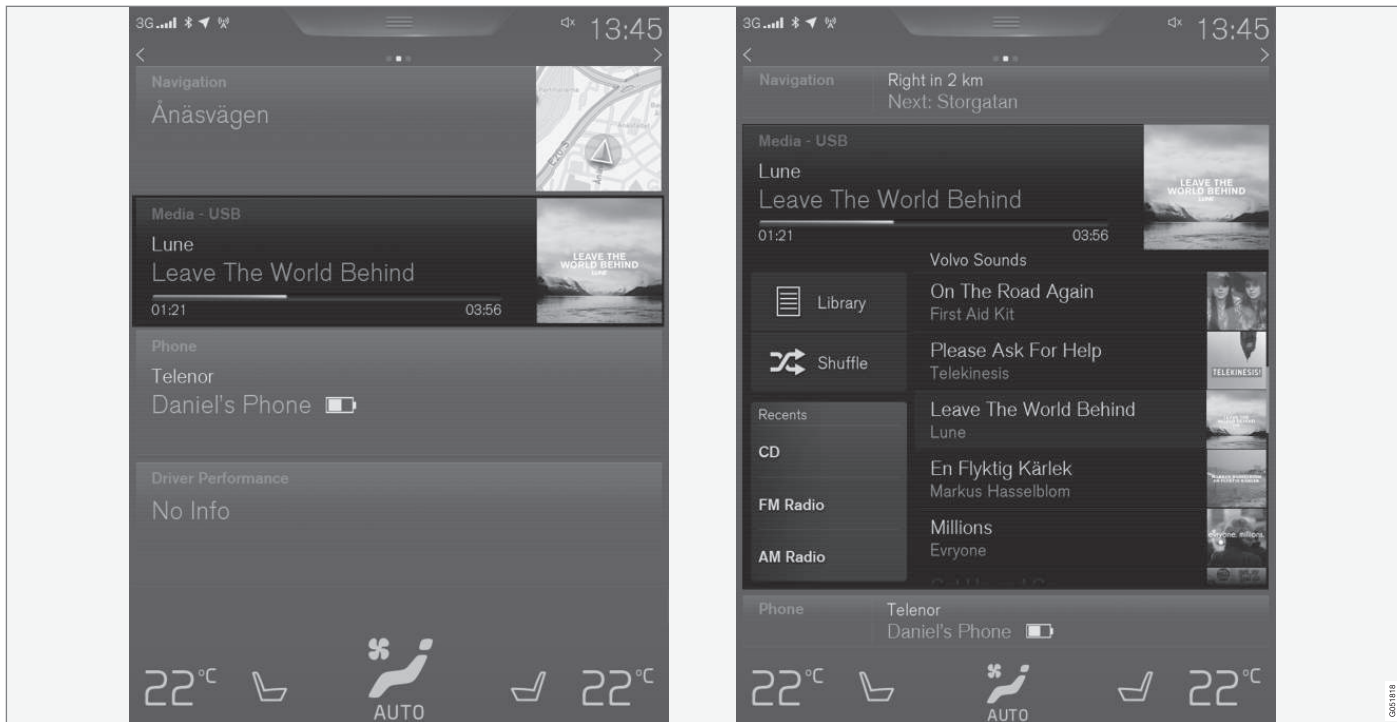

Standaardstand en uitgevouwen stand van het deelscherm van het middensdisplay.



Deelscherm uitvouwen:

- Druk op een willekeurige plaats op het deelscherm. Bij het uitvouwen van een deelscherm verdwijnt het vierde deelscherm op het homescherm tijdelijk naar de achtergrond. De andere twee worden ingeklapt en tonen slechts bepaalde informatie.

In het uitgevouwen scherm zijn de basisfuncties in de betr. app toegankelijk.

Uitgevouwen deelscherm sluiten:

- Het deelscherm kan op drie verschillende manieren worden gesloten:
  - Druk op het bovenste deel van het uitgevouwen deelscherm.
  - Druk op een ander deelscherm (dan opent dit namelijk in uitgevouwen stand).
  - Druk kort op de fysieke homeknop onder het middendispley.

### Deelscherm maximaliseren/minimaliseren

Het extra deelscherm en het deelscherm voor **Navigatie** zijn te maximaliseren tot volledig scherm voor nog meer informatie en aanvullende instelmogelijkheden.

Als er een deelscherm is geopend als volledig scherm, verschijnt er geen informatie van de overige deelschermen.



Om de app vanuit uitgevouwen stand te maximaliseren - druk op het symbool.



Druk op het symbool om terug te gaan naar de uitgevouwen stand of druk op de homeknop onder aan het display.



Homeknop voor middendispley.

U kunt altijd teruggaan naar het homescherm door op de homeknop te drukken. Om vanuit de gemaximaliseerde stand terug te gaan naar de standaardweergave van het homescherm - druk tweemaal op de homeknop.

### Statusbalk

Boven aan het scherm staan de activiteiten in de auto. Links op de statusbalk verschijnt netwerk-/aansluitingsinformatie en rechts verschijnt mediaspecifieke informatie, klok alsook een aanduiding dat er achtergrondactiviteiten gaande zijn.

### Hoofdscherm

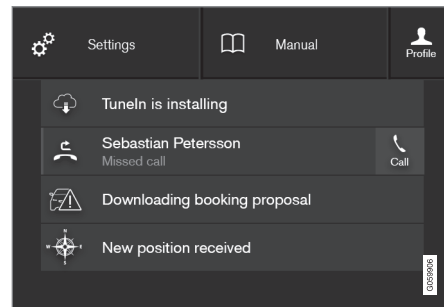

Hoofdscherm omlaaggesleept.

Midden op de statusbalk boven aan het display vindt u een tab. Open het hoofdscherm door op het tabblad te klikken of door van boven naar beneden over het scherm te slepen/vegen.

Het hoofdscherm biedt toegang tot:

- **Instellingen**
- **Handleiding**
- **Profiel**
- De opgeslagen berichten van de auto.



- ◀ Hoofdscherm verlaten - druk op een punt buiten het hoofdscherm, op de homeknop of onder aan het hoofdscherm en sleep het omhoog. Het onderliggende scherm wordt dan weer zichtbaar zodat u het kunt gebruiken.

### **i N.B.**

Het hoofdscherm is niet beschikbaar tijdens het starten/uitschakelen of als er een displaytekst op het scherm staat. Dat is evenmin het geval als het klimaatscherm wordt weergegeven.

### **Hoofdscherm openen vanuit een app**

Sleep het hoofdscherm omlaag terwijl een app actief is, zoals FM-radio:

- Druk op **FM Radio Instellingen** - er verschijnen instellingen die verband houden met FM-radio.
- Druk op **Handleiding FM Radio** - er wordt een artikel geopend dat verband houdt met FM-radio.

Dit geldt alleen voor bepaalde apps in de auto. Zo zijn voor gedownloade apps van derden geen appspecifieke artikelen of instellingen te openen.

### **Klimaatscherm**

Onder aan het display is altijd het klimaatveld zichtbaar. Daar kunnen rechtstreeks de meest

gebruikte klimaatinstellingen worden gedaan, zoals het instellen van de temperatuur, stoelverwarming en ventilator.



Druk op het symbool midden in het klimaatveld om het klimaatscherm te openen en om toegang te krijgen tot meer klimaatinstellingen.



Druk op het symbool om het klimaatscherm te sluiten en terug te gaan naar het eerdere scherm.

### **Applicatiescherm**



Applicatiescherm met de apps van de auto.

Veeg van rechts naar links<sup>9</sup> over het display om vanuit het homescherm het applicatiescherm (appscherm) te openen. Hier liggen apps die zijn gedownload (apps van derden) maar ook apps voor ingebouwde functies, bijvoorbeeld **FM-radio**. Bepaalde apps tonen beknopte informatie

<sup>9</sup> Geldt voor een auto met het stuur links. Voor een auto met het stuur rechts: veeg in tegengestelde richting.

rechtstreeks op het appscherm, zoals het aantal ongelezen sms-berichten voor **Berichten**.

Druk op een app om deze te openen. Deze opent dan in het deelscherm waar hij bij hoort, bijvoorbeeld **Media**.

Afhankelijk van het aantal apps kunt u omlaagbladeren in het appscherm. U doet dat door van onder naar boven te vegen/slepen.

Om een app te verplaatsen:

1. Blijf op de app drukken.
  - > De app wordt ietwat doorzichtig en kleiner van formaat, wanneer deze klaar is voor verplaatsing.
2. Sleep de app naar de gewenste plek.

<b>i</b> <b>N.B.</b>
Apps en autofunctieknoppen kunnen niet worden bewaard op plaatsen die al bezet zijn.

Ga terug naar het homescherm door van links naar rechts<sup>9</sup> over het display te vegen of door op de homeknop te drukken.

## Functiescherm



Functiescherm met knoppen voor uiteenlopende autofuncties.

Veeg van links naar rechts<sup>9</sup> over het display om vanuit het homescherm het functiescherm te openen. Van hieruit kunt u verschillende autofuncties activeren/deactiveren, waaronder **Lane Departure Warning**, **Lane Keeping Aid\*** en **Parkeerhulp\***.

Afhankelijk van het aantal functies kunt u ook omlaagbladeren in het scherm. U doet dat door van onder naar boven te vegen/slepen.

In tegenstelling tot het appscherm waar bij een druk op een app de bijbehorende app wordt geopend, wordt bij een druk op een functieknop in het functiescherm alleen de desbetreffende functie geactiveerd/gedeactiveerd. Bepaalde functies, de triggerfuncties, openen door erop te drukken in een eigen venster.

Net als in het appscherm kunt u de functieknoppen verplaatsen en de onderlinge volgorde naar wens aanpassen.

## Gerelateerde informatie

- Bedieningsfuncties middendisplay (p. 37)
- Overzicht van het middendisplay (p. 34)
- Functiescherm met knoppen voor autofuncties (p. 48)
- Instellingen wijzigen voor apps (p. 184)
- Symbolen op de statusbalk van het middendisplay (p. 46)
- Klimaatregelingsbediening op het middendisplay (p. 191)

<sup>9</sup> Geldt voor een auto met het stuur links. Voor een auto met het stuur rechts: veeg in tegengestelde richting.

## Symbolen op de statusbalk van het middendisplay

Overzicht van de symbolen die mogelijk op de statusbalk van het middendisplay verschijnen.

De statusbalk geeft de lopende activiteiten en in bepaalde gevallen hun status aan. Omdat de ruimte in het veld beperkt is, worden niet voortdurend alle symbolen weergegeven.

Symbol	Betekenis
	Roaming geactiveerd.
	Signaalsterkte in netwerk voor mobiele telefonie.
	Bluetooth-apparaat aangesloten.
	Bluetooth geactiveerd maar geen eenheid aangesloten.
	Aangesloten op Wi-Fi-netwerk.
	'Internet sharing' geactiveerd (Wi-Fi-hotspot). De auto deelt dus de beschikbare verbinding.
	Automodem geactiveerd.
	Externe diagnose actief.
	Proces gaande.

Symbol	Betekenis
	Preconditioning gaande.
	Weergave audiobron gestart.
	Weergave audiobron gestopt.
	Telefoongesprek gaande.
	Weergave audiobron onderdrukt.
	Er komt nieuws binnen via een radiozender.
	Verkeersinformatie mogelijk.
	Klok.

### Gerelateerde informatie

- Meldingen op bestuurders- en middendisplay (p. 111)
- Navigeren in schermen op het middendisplay (p. 41)

## Instellingen wijzigen voor het middendisplay

Bij het openen van het bestuurdersportier wordt het middendisplay automatisch ingeschakeld. De instellingen voor het middendisplay zijn te wijzigen met betrekking tot geluid en thema's. U kunt het scherm uitschakelen, zodat u bij het rijden niet gestoord wordt.

### Zet het volume van de systeemgeluiden uit of wijzig dit op het middendisplay.

Het volume van het systeemgeluid op het middendisplay is te wijzigen/uit te schakelen:

1. Druk op **Instellingen** op het hoofdscherm van het middendisplay.
2. Druk op **Geluid → Systeemvolumes**.
3. Verschuif de bediening onder **Schermaanraken** om het geluid voor drukken op het scherm te wijzigen/uit te zetten en op **Keypad aanraken** om het geluid voor drukken op het toetsenbord van het scherm te wijzigen/uit te zetten. Schuif de bediening naar het gewenste geluidsniveau.

### Uiterlijk van het scherm veranderen

1. Druk op **Instellingen** op het hoofdscherm.
2. Druk op **My Car → Displays → Toon skins**.
3. Kies vervolgens een thema, bijvoorbeeld **Minimalistic** of **Chrome Rings**.

Als aanvulling hierop is het mogelijk om te kiezen tussen **Normaal** en **Helder**. Bij **Normaal** is de achtergrond op het scherm donker en zijn de teksten licht. Dit is de standaardinstelling voor alle thema's. Desgewenst kan een lichte variant worden gekozen, waarbij het uiterlijk zo wordt gewijzigd dat de achtergrond licht wordt en de teksten donker. Dit kan bijvoorbeeld handig zijn bij fel daglicht.

De mogelijkheden zijn altijd beschikbaar voor de gebruiker en zijn niet afhankelijk van de verlichting eromheen.

### **Gerelateerde informatie**

- Instellingsscherm (p. 174)
- Sensus - connectiviteit en entertainment (p. 30)
- Middendisplay reinigen (p. 572)
- Bedieningsfuncties middendisplay (p. 37)

## Functioniescherm met knoppen voor autofuncties

In het functioniescherm, een van de basisschermen van het middendisplay, liggen alle knoppen voor

autofuncties. Navigeer vanuit het homescherm naar het functioniescherm door van links naar rechts over het display te vegen.<sup>10</sup>

## Verschillende soorten knoppen

Er zijn drie verschillende soorten knoppen voor autofuncties, zie hieronder:

Soort knop	Eigenschap	Bijbehorende autofunctie
Functionieknoppen	<p>Hebben een Aan/Uit-stand.</p> <p>Bij een geactiveerde functie brandt een led-lampje links van de knopicoon. Druk op de knop om de bijbehorende functie te activeren/deactiveren.</p>	De meeste knoppen in het functioniescherm zijn functionieknoppen.
Triggerknoppen	<p>Hebben geen Aan/Uit-stand.</p> <p>Bij een druk op een triggerknop wordt er een venster voor de desbetreffende functie geopend. Bijvoorbeeld een venster voor het aanpassen van de stoelinstellingen.</p>	<ul style="list-style-type: none"> <li>• <b>Camera</b></li> <li>• <b>Hfdsteun omlaag</b></li> <li>• Functies voor het neer-/opklappen van stoelen</li> <li>• <b>Head-up display afstellen</b></li> </ul>
Parkeerknoppen	<p>Hebben een Aan/Uit-stand en een aftaststand.</p> <p>Lijken op functionieknoppen maar hebben een extra stand voor het aftasten van parkeer-ruimte.</p>	<ul style="list-style-type: none"> <li>• <b>Inparkeren</b></li> <li>• <b>Uitparkeren</b></li> </ul>

<sup>10</sup> Geldt voor een auto met het stuur links. Voor een auto met het stuur rechts: veeg in tegengestelde richting.

## Verschillende standen van de knoppen

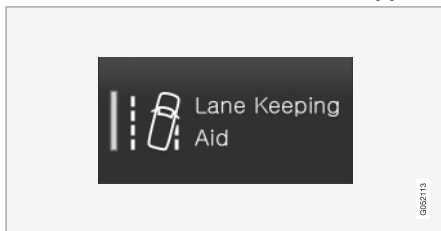

Wanneer het groene led-lampje brandt van een functie- of parkeerknop, is de desbetreffende functie geactiveerd. Bij het activeren van functies verschijnt voor sommige functies een extra tekst over wat deze inhouden. De tekst blijft een paar seconden staan, waarna de knop met het brandende led-lampje verschijnt.

Voor **Lane Keeping Aid** verschijnt bijvoorbeeld de tekst **Werkt alleen bij bepaalde snelheden** bij het indrukken van de knop.

Druk eenmaal kort op de knop om de desbetreffende functie te activeren/deactiveren.

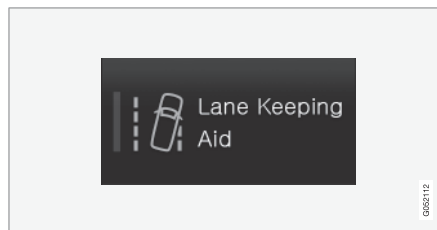

Het systeem is gedeactiveerd, wanneer het led-lampje is gedoofd.

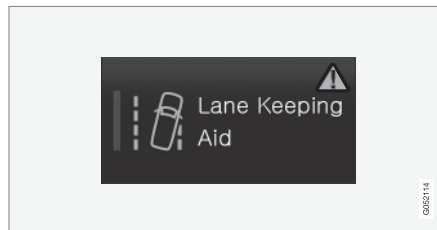

Wanneer er in de rechter bovenhoek van de knop een gevarendriehoekje verschijnt, is er sprake van een fout.

### Gerelateerde informatie

- Overzicht van het middendisplay (p. 34)
- Navigeren in schermen op het middendisplay (p. 41)
- Categorieën op instellings scherm (p. 176)

## **Het toetsenbord in het middendisplay gebruiken**

Met het toetsenbord van het middendisplay kunt u met toetsen tekst invoeren op het scherm, maar ook handmatig door letters en tekens "in te tekenen" op het scherm.

### **Tekst invoeren met toetsenbord**

Met het toetsenbord kunnen tekens, letters en cijfers worden ingevoerd, bijvoorbeeld om tekstberichten van de auto in te voeren, wachtwoorden in te vullen en naar artikelen te zoeken in de digitale gebruikershandleiding.

Het toetsenbord verschijnt alleen als het mogelijk is om op het scherm te schrijven.



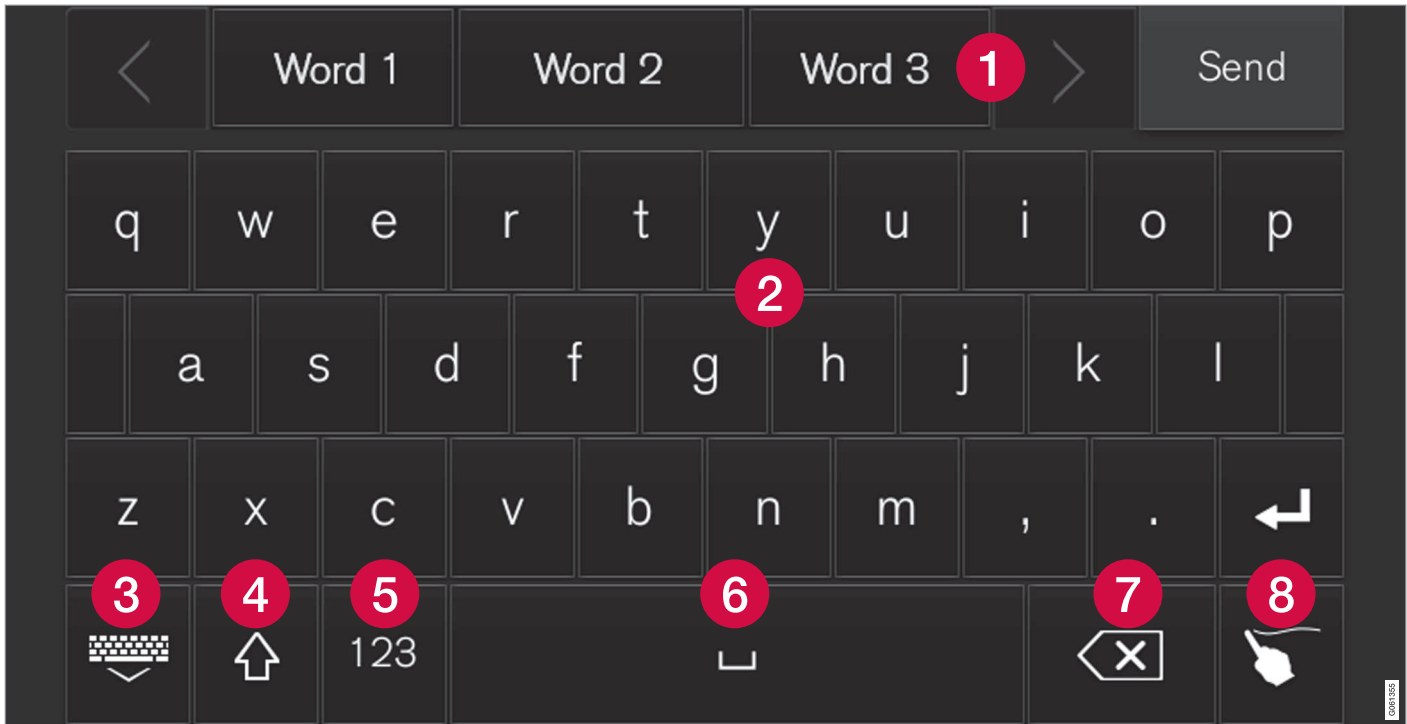

De afbeelding laat een overzicht zien van een aantal van de knoppen die op het toetsenbord kunnen verschijnen. Het uiterlijk wisselt, al naar gelang de taalinstellingen en in welk verband het toetsenbord wordt gebruikt.

- ◀ **1** Regel met suggesties voor woorden of tekens<sup>11</sup>. De voorgestelde woorden worden aangepast naarmate er nieuwe letters worden ingetypt. Blader door de suggesties door op de pijlen naar links en naar rechts te drukken. Druk op een suggestie om deze te selecteren. Let erop dat deze functie niet door alle taalopties wordt ondersteund. De regel is dan niet zichtbaar op het toetsenbord.
- 2** Afhankelijk van de voor het toetsenbord gekozen taal (zie punt 7) worden de beschikbare tekens aangepast. Druk op een teken om dit in te voeren.
- 3** Afhankelijk van de situatie waarin u het toetsenbord gebruikt, heeft de knop een andere functie – @ (bij invoer van een e-mailadres) of **nieuwe regel** (bij normale tekstinvoer).
- 4** Verbergt het toetsenbord. Als dat niet mogelijk is, verschijnt de knop niet.
- 5** Wordt gebruikt om met hoofdletters te schrijven. Druk eenmaal om een hoofdletter te schrijven en dan verder te gaan met kleine letters. Door nogmaals te drukken worden alle letters hoofdletters. Als u nog eens drukt, wordt het toetsenbord weer ingesteld op kleine letters. In deze stand wordt de eerste letter na een punt, uitroepetekens of vraagtekens als hoofdletter geschreven. Dit geldt ook

voor de eerste letter in het tekstveld. In tekstvelden die bestemd zijn voor namen of adressen begint automatisch elk woord met een hoofdletter. In tekstvelden waar wachtwoorden, webadressen of e-mailadressen moeten worden ingevuld, worden alle letters juist klein, tenzij anderszins actief met de knop wordt ingesteld.

- 6** Cijferinvoer. Het toetsenbord (2) laat dan cijfers zien. Druk op ABC, dat in de cijferstand verschijnt in plaats van 123, om terug te keren naar het toetsenbord met letters, of op #\~ om het toetsenbord met speciale tekens te zien.
- 7** Wijzigt de taal voor de tekstinvoer, bijvoorbeeld UK. Tekens die kunnen worden ingevoerd alsook suggesties voor woorden (1) veranderen al naar gelang de gekozen taal. Indrukken om een lijst met talen te krijgen en op de te gebruiken taal drukken. Om meer talen aan het toetsenbord toe te voegen - zie de rubriek "Taal van het toetsenbord wijzigen" hieronder.
- 8** Spatie.
- 9** Maakt tekstinvoer ongedaan. Kort indrukken om één teken per keer te verwijderen. Houd

de knop ingedrukt om meerdere tekens in sneller tempo te verwijderen.

- 10** Vervangt de toetsenbordstand om in plaats daarvan handmatig letters en tekens in te voeren. Lees meer onder de rubriek "Handmatig tekens/letters invoeren op het scherm".

Druk op de bevestigingsknop boven het toetsenbord (niet zichtbaar op de afbeelding) om de gemaakte tekstinvoer te bevestigen. De knop ziet er verschillend uit, al naar gelang de context.

### Taal van het toetsenbord wijzigen

Om op het toetsenbord tussen de verschillende talen te kunnen wisselen, moeten de talen eerst onder **Instellingen** worden toegevoegd.

<sup>11</sup> Geldt voor Aziatische talen.

### Taal toevoegen/verwijderen in instellingen

Het toetsenbord is automatisch ingesteld op dezelfde taal als de systeemtaal. De taal voor het toetsenbord kan handmatig worden aangepast zonder dat dit gevolgen heeft voor de systeemtaal.

1. Druk op **Instellingen** op het hoofdscherm.
2. Druk op **Systeem → Toetsenbordindelingen**.
3. Kies één of meer talen in de lijst.
  - > Nu kunt u direct op het toetsenbord schakelen tussen de geselecteerde talen om tekst in te voeren.

Als er onder **Instellingen** geen talen actief zijn gekozen, houdt het toetsenbord dezelfde taal als de systeemtaal van de auto. Zie het artikel "Systeeminstellingen wijzigen in het hoofdmenu".

### Op het toetsenbord wisselen tussen verschillende talen



Als er meerdere talen gekozen zijn bij **Instellingen**, wordt de knop (in zijn context weergegeven als nummer 7 in de afbeelding hierboven) op het toetsenbord gebruikt om te wisselen tussen de verschillende talen.

Om de taal op het toetsenbord te wijzigen:

1. Houd de knop vast (zie afbeelding boven).
  - > Er verschijnt een lijst.

2. Kies de gewenste taal. Als er onder **Instellingen** meer dan vier talen zijn geselecteerd, is het mogelijk om op het toetsenbord door de lijst te bladeren.
  - > Het toetsenbord wordt aangepast aan de gekozen taal en er worden andere suggesties voor woorden gegeven.

### Varianten van een letter of een teken

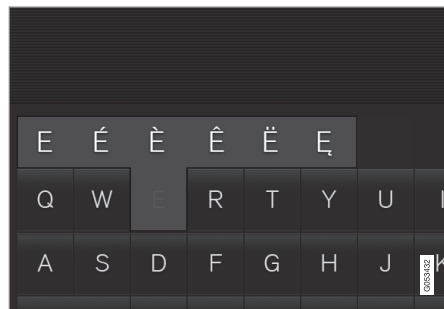

Om een variant van een letter/teken in te voeren, bijvoorbeeld **é** of **è**:

1. Houd de letter/het teken ingedrukt.
  - > Er verschijnt een venster met mogelijke varianten van de letter/het teken.
2. Druk op de gewenste variant. Als u geen van de varianten selecteert, wordt uw oorspronkelijk gekozen letter of teken ingevoerd.

### Gerelateerde informatie

- Instellingsscherm (p. 174)
- Bedieningsfuncties middendispley (p. 37)
- Berichtfuncties (p. 479)
- Systeeminstellingen wijzigen op instellingsscherm (p. 177)

## Handmatig tekens/letters invoeren op het scherm

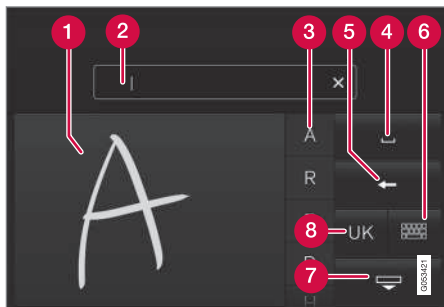

- 1 Ruimte om letters/tekens in te voeren.
- 2 Tekstveld waar letters/tekens worden ingevoerd naargelang deze op het scherm worden ingetekend.
- 3 Suggesties voor letters/tekens. U kunt bladeren in de lijst.
- 4 Spatie.
- 5 Tekstinvoer ongedaan maken. Kort indrukken om één letter/teken per keer te verwijderen. Wacht even voordat u opnieuw drukt om de volgende letter of het volgende teken te verwijderen, enz.

- 6 Ga terug naar het toetsenbord met gewone tekeninvoer.
- 7 Verberg het toetsenbord. Als dat niet mogelijk is, verschijnt de knop niet.
- 8 Wijzig de taal voor de tekstinvoer.

### Handmatig tekens/letters invoeren

1. Schrijf een teken/letter in de ruimte voor handgeschreven letters (1).
  - > Er verschijnt een aantal suggesties voor tekens of letters (3). Het meest waarschijnlijke staat boven aan in de lijst.
2. Voer het teken/de letter in door heel even te wachten.
  - > Het teken/de letter boven aan de lijst wordt ingevoerd. U kunt ook een ander teken kiezen dat wat er boven aan de lijst verschijnt. Druk op het teken of de letter in de lijst naar uw keuze.

## Tekens/letters verwijderen/wijzigen die handmatig zijn ingevoerd

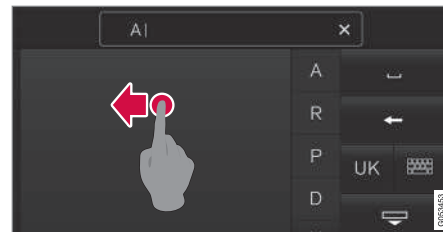

Wis de tekens in het tekstveld (2) door over het veld voor handgeschreven tekst (1) te vegen.

- Om tekens/letters te wijzigen zijn er meerdere alternatieven:
  - Druk in de lijst (3) op de letter die eigenlijk bedoeld werd.
  - Druk op de knop voor het ongedaan maken van tekstinvoer (5) om de letter te verwijderen en begin opnieuw.
  - Veeg horizontaal van rechts naar links<sup>12</sup> over de ruimte voor handgeschreven letters (1). Verwijder meerdere letters door meerdere keren over de ruimte te vegen.
  - Eenmaal drukken op het kruisje in het tekstveld (2) neemt alle ingevoerde tekst weg.

<sup>12</sup> Veeg bij een Arabisch toetsenbord in tegengestelde richting. Wanneer u van rechts naar links veegt, voegt u een spatie in.

### Van regel wisselen in het vrije tekstveld met handgeschreven tekst

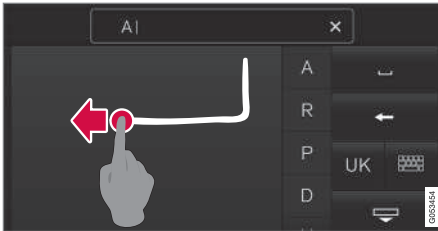

Wissel handmatig van regel door bovenstaand teken in te tekenen in het veld voor handgeschreven tekst<sup>13</sup>.

#### Gerelateerde informatie

- Berichtfuncties (p. 479)
- Systeeminstellingen wijzigen op instellings-  
scherm (p. 177)

<sup>13</sup> Voor Arabisch toetsenbord - schrijf hetzelfde teken, maar dan gespiegeld.



VEILIGHEID

## Veiligheid

De auto is voorzien van diverse veiligheidssystemen die samenwerken om u en uw medepassagiers te beschermen bij een ongeval.

De auto is uitgerust met een aantal sensoren die bij een ongeval reageren en bepaalde veiligheidssystemen activeren, zoals verschillende soorten airbags en de gordelspanners van de veiligheids gordels. Afhankelijk van de specifieke ongevals situatie, zoals aanrijdingen onder verschillende hoeken, over de kop slaan of van de weg raken, reageren de systemen op verschillende manieren om zo de beste bescherming te bieden.

Daarnaast zijn er mechanische veiligheidssystemen zoals het Whiplash Protection System. De auto is bovendien zodanig gebouwd dat een groot deel van de kracht bij een aanrijding wordt verdeeld over de balken, de stijlen, de vloer, het dak en andere carrosseriedelen.

Na een ongeval kan de Safety Mode van de auto worden geactiveerd, als er een belangrijke functie in de auto beschadigd is geraakt.

### Waarschuwingssymbool op bestuurdersdisplay



Het waarschuwingssymbool op het bestuurdersdisplay gaat branden, wanneer u het elektrische systeem van de auto in contactslotstand II zet. Het symbool dooft na ongeveer 6 seconden, als blijkt dat de veiligheidssystemen van de auto in orde zijn.



### WAARSCHUWING

Als het waarschuwingssymbool blijft branden of tijdens het rijden gaat branden en het bericht **SRS airbag Service urgent Rijd naar werkplaats** op het bestuurdersdisplay verschijnt, is dit een teken dat een gedeelte van een veiligheidssysteem niet naar behoren werkt. Volvo adviseert u om zo spoedig mogelijk contact op te nemen met een erkende Volvo-werkplaats.



Als het specifieke waarschuwingssymbool defect is, gaat in plaats daarvan het algemene waarschuwingssymbool branden en het bestuurdersdisplay geeft dezelfde melding weer.

### Gerelateerde informatie

- Veiligheid tijdens de zwangerschap (p. 59)
- Veiligheidsgordel (p. 61)
- Airbags (p. 66)
- Whiplash Protection System (p. 59)

- Pedestrian Protection System (p. 61)
- Safety Mode (p. 72)
- Kinderen en veiligheid (p. 74)



## Veiligheid tijdens de zwangerschap

Het is belangrijk dat zwangere passagiers hun veiligheidsgordel op de juiste manier dragen en dat een zwangere bestuurder haar zithouding aanpast.

### Veiligheidsgordel

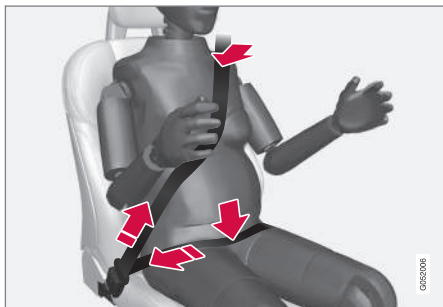

De veiligheidsgordel moet strak langs de schouder lopen, waarbij het diagonale deel van de veiligheidsgordel tussen de borsten en tegen de zijkant van de buik ligt.

Het heupgedeelte van de veiligheidsgordel moet vlak tegen de buitenkant van de bovenbenen liggen en zo ver mogelijk onder de buik liggen. Het mag nooit over de buik omhoog kunnen glijden. De veiligheidsgordel moet zo strak mogelijk over het lichaam lopen zonder onnodige speling. Controleer ook of de veiligheidsgordel nergens gedraaid zit.

### Zithouding

Naarmate de zwangerschap vordert moeten zwangere bestuurders de stoel en het stuurwiel dusdanig verstellen dat ze de auto volledig onder controle hebben (wat inhoudt dat ze met gemak bij het stuur en de pedalen moeten kunnen komen). Streef ernaar de afstand tussen de buik en het stuur zo groot mogelijk te maken.

### Gerelateerde informatie

- Veiligheid (p. 58)
- Veiligheidsgordel (p. 61)
- Handmatig bediende voorstoel (p. 126)
- Elektrisch bediende voorstoel\* (p. 127)

## Whiplash Protection System

Whiplash Protection System (WHIPS) biedt bescherming tegen whiplash-letsel. Het systeem bestaat uit energieabsorberende rugleuningen en zittingen en speciaal voor het systeem ontwikkelde hoofdsteunen voor de beide voorstoelen.

WHIPS wordt geactiveerd bij een aanrijding van achteren, afhankelijk van de hoek waaronder en de snelheid waarmee het achteropkomende voertuig de auto raakt en de materiaaleigenschappen van dat voertuig.

Bij activering van het WHIPS klappen de rugleuningen van de voorstoelen naar achteren en de zittingen omlaag, zodat de zithouding van de bestuurder en de passagier op de voorstoelen verandert. Zo wordt de kans op zogenoemd whiplash-letsel beperkt.

### WAARSCHUWING

WHIPS vormt een aanvulling op de veiligheidsgordel. Gebruik de veiligheidsgordel altijd.



### ⚠ WAARSCHUWING

Breng nooit zelf wijzigingen in de stoelen of WHIPS aan en probeer deze nooit zelf te repareren. Volvo adviseert u om contact op te nemen met een erkende Volvo-werkplaats.

Als de voorstoelen aan grote krachten hebben blootgestaan zoals tijdens een aanrijding, moet u de stoelen vervangen. De stoelen kunnen een deel van hun beschermende eigenschappen hebben verloren, zelfs als ze ogenschijnlijk niet zijn beschadigd.

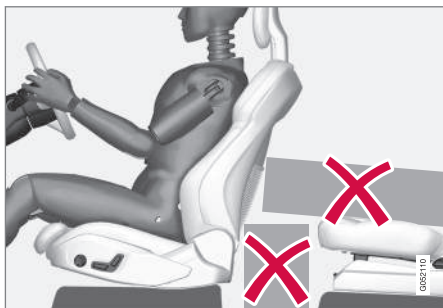

Plaats geen voorwerpen op de vloer achter of onder de voorstoelen of op de achterbank achter de bestuurders- of passagiersstoel die het WHIPS kunnen hinderen.

### ⚠ WAARSCHUWING

Plaats dozen e.d. niet dusdanig, dat deze vastgeklemd zitten tussen het zitgedeelte van de achterbank en de rugleuning van de voorstoelen.

### ⚠ WAARSCHUWING

Als een rugleuning van de achterbank is neergeklapt, moet de bijbehorende voorstoel verder naar voren worden gezet zodat deze niet in contact komt met de neergeklapte rugleuning.

### Zithouding

Voor optimale bescherming door het WHIPS moeten bestuurder en voorpassagier de juiste zithouding innemen en zorgen dat het systeem niet wordt gehinderd.

Stel voordat u wegrijdt de juiste zithouding in voor de voorstoel.

U en een eventuele voorpassagier moeten zoveel mogelijk in het midden van de stoel plaatsnemen en de afstand tussen hoofd en hoofdsteun zo klein mogelijk houden.

### WHIPS en kinderzitjes

WHIPS beïnvloedt de beschermende werking van kinderzitje en/of verhogingskussen niet negatief.

### Gerelateerde informatie

- Veiligheid (p. 58)
- Handmatig bediende voorstoel (p. 126)
- Elektrisch bediende voorstoel\* (p. 127)
- Rear Collision Warning (p. 349)
- Kinderzitje (p. 75)

## Pedestrian Protection System

Pedestrian Protection System (PPS) is een systeem dat bij bepaalde frontale botsingen met een voetganger de impact kan beperken waarmee de voetganger de auto raakt.

Bij bepaalde frontale botsingen met een voetganger reageren sensoren aan de voorkant van de auto, zodat het systeem wordt geactiveerd.

Bij activering van het PPS gebeurt het volgende:

- Het achterste gedeelte van de motorkap komt omhoog.
- er wordt automatisch alarm geslagen via Volvo On Call\*.

De sensoren zijn actief bij een snelheid van zo'n 25–50 km/h (15–30 mph).

De sensoren zijn berekend op detectie van een botsing met zaken die eigenschappen hebben vergelijkbaar met menselijke benen.

### **N.B.**

Er zijn mogelijk zaken in het verkeersmilieu aanwezig waardoor de sensoren onterecht het signaal krijgen dat er een voetganger wordt aangereken. Bij een botsing met iets dergelijks wordt het systeem mogelijk geactiveerd.

### **WAARSCHUWING**

Monteer geen accessoires op de voorkant van de auto en breng evenmin wijzigingen in dit gebied aan. Een onjuiste ingreep in het front kan tot een foutieve werking van het systeem leiden waardoor ernstig letsel en materiële schade aan de auto kan ontstaan.

Volvo adviseert om originele wisserarmen te gebruiken en deze alleen door originele onderdelen te vervangen.

### **WAARSCHUWING**

Volvo adviseert u contact op te nemen met een erkende Volvo-werkplaats bij schade aan het front van de auto om er zeker van te zijn dat het systeem intact is.

## Symbolen op het bestuurdersdisplay

Symbol	Betekenis
	PPS is geactiveerd of er is een fout opgetreden in het systeem. Volg het gegeven advies op.

## Gerelateerde informatie

- Veiligheid (p. 58)

## Veiligheidsgordel

Remmen kan ernstige gevolgen hebben als de veiligheidsgordel niet wordt gedragen.

Voor optimale bescherming van de veiligheidsgordel is het van belang dat de gordel goed tegen het lichaam ligt. Laat de rugleuning niet te ver achteroverhellen. De veiligheidsgordel biedt de beste bescherming bij een normale rijkhouding.

### **WAARSCHUWING**

Denk eraan geen clips te gebruiken of de gordel vast te maken rond haken of andere delen van het interieur, omdat de veiligheidsgordel daardoor niet goed aansluit.

### **WAARSCHUWING**

De veiligheidsgordel en airbag werken samen. Als de veiligheidsgordel niet of verkeerd wordt gebruikt, kan dit bij een botsing van invloed zijn op het effect van de airbag.



## WAARSCHUWING

Breng nooit zelf wijzigingen in de veiligheids gordels aan en probeer ze nooit zelf te repareren. Volvo adviseert u om contact op te nemen met een erkende Volvo-werkplaats.

Als een veiligheidsgordel aan grote krachten heeft blootgestaan zoals tijdens een aanrijding, moet u de veiligheidsgordel in zijn geheel vervangen. De veiligheidsgordel kan een deel van zijn beschermende eigenschappen hebben verloren, zelfs als de veiligheidsgordel ogenschijnlijk niet beschadigd is. Vervang de veiligheidsgordel ook als deze versleten of beschadigd is. De nieuwe veiligheidsgordel moet zijn goedgekeurd en bedoeld voor montage op dezelfde positie als de vervangen veiligheidsgordel.

### Gerelateerde informatie

- Veiligheid (p. 58)
- Gordelspanners (p. 62)
- Veiligheidsgordel omdoen/afdoen (p. 63)
- Portier- en gordelwaarschuwing (p. 65)

## Gordelspanners

De auto is voorzien van pyrotechnische en elektrische gordelspanners die de veiligheidsgordels in kritieke situaties en bij aanrijdingen kunnen aanspannen.

### Gordelspanners bij een botsing

Alle veiligheidsgordels zijn uitgerust met een pyrotechnische gordelspanner.

De pyrotechnische gordelspanner spant de veiligheidsgordel bij een voldoende krachtige botsing om de inzittende efficiënter te kunnen opvangen.

### Gordelspanners in kritieke situaties

De gordelspanners voor bestuurder en passagier op de voorstoel zijn uitgerust met een elektrische gordelspanner.

De gordelspanner werkt samen met en is te activeren door de rijkhulpsystemen City Safety en Rear Collision Warning. In kritieke situaties, zoals bij een noodstop, krachtige uitwijkmanoeuvres, van de weg raken (bijvoorbeeld wanneer de auto een greppel inrolt, van de grond komt of tegen een object botst), slippen of gevaar voor een botsing, kan de veiligheidsgordel door de elektromotor van de gordelspanner worden gespannen.

De elektrische gordelspanner plaatst de inzittende beter, wat het risico om tegen het interieur van de auto geworpen te worden tot een minimum reduceert en het effect van veiligheidssystemen (zoals de airbags van de auto) verbetert.

## BELANGRIJK

Als de passagiersairbag wordt gedeactiveerd, wordt ook de elektrische gordelspanner aan de passagierskant gedeactiveerd.

**Een elektrische gordelspanner resetten**

Zodra de kritieke situatie voorbij is, worden de gordel en de elektrische gordelspanner automatisch gereset.

Mocht de gordel desondanks toch aangespannen blijven:

1. Parkeer de auto op een veilige plek.
2. Neem de veiligheidsgordel af en doe deze vervolgens weer om.
  - > De gordel en de elektrische gordelspanner worden gereset.

** WAARSCHUWING**

Breng nooit zelf wijzigingen in de veiligheidsgordels aan en probeer ze nooit zelf te repareren. Volvo adviseert u om contact op te nemen met een erkende Volvo-werkplaats.

Als een veiligheidsgordel aan grote krachten heeft blootgestaan zoals tijdens een aanrijding, moet u de veiligheidsgordel in zijn geheel vervangen. De veiligheidsgordel kan een deel van zijn beschermende eigenschappen hebben verloren, zelfs als de veiligheidsgordel ogenschijnlijk niet beschadigd is. Vervang de veiligheidsgordel ook als deze versleten of beschadigd is. De nieuwe veiligheidsgordel moet zijn goedgekeurd en bedoeld voor montage op dezelfde positie als de vervangen veiligheidsgordel.

**Gerelateerde informatie**

- Veiligheidsgordel (p. 61)
- Veiligheidsgordel omdoen/afdoen (p. 63)
- Portier- en gordelwaarschuwing (p. 65)
- City Safety (p. 339)
- Rear Collision Warning (p. 349)
- Passagiersairbag\* activeren/deactiveren (p. 69)

**Veiligheidsgordel omdoen/afdoen**

Let erop dat alle passagiers hun veiligheidsgordel om hebben voordat u gaat rijden.

**Veiligheidsgordel omdoen**

1. Rol de gordel langzaam af. Zorg dat er geen slag in zit en let erop dat hij niet is beschadigd.

** N.B.**

De veiligheidsgordel is geblokkeerd en kan niet verder worden uitgetrokken:

- wanneer u de gordel te snel uittrekt
- wanneer u remt of optrekt
- als de auto sterk overhelt.

2. Zet de gordel vast door de borglip in de bijbehorende gordelsluiting te steken.
  - > Een duidelijke "klik" geeft aan dat de gordel vastzit.

** WAARSCHUWING**

De gesp van de veiligheidsgordel altijd aanbrengen in de gordelsluiting aan de juiste zijde. De veiligheidsgordels en de gordelsluiting werken anders mogelijk niet naar behoren tijdens een aanrijding. Er bestaat gevaar voor ernstige verwondingen.



- ◀ 3. Voorin kunt u de gordel hoger of lager zetten.

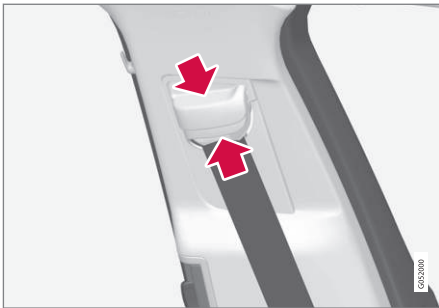

Druk de gordelbevestiging in elkaar en zet de gordel hoger of lager.

Zet de gordel zo hoog mogelijk zonder dat de gordel daarbij langs de nek schuurt.

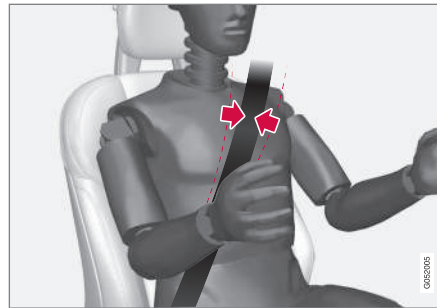

De gordel moet over de schouder lopen (en niet over de bovenarm).

4. Span de heupgordel over de heupen door de diagonale schoudergordel in de richting van de schouder omhoog te trekken.

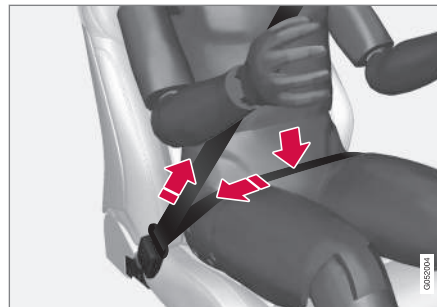

De heupgordel moet laag zitten (niet over de buik).

### **WAARSCHUWING**

Elke veiligheidsgordel is bedoeld voor slechts één persoon.

### **WAARSCHUWING**

Denk eraan geen clips te gebruiken of de gordel vast te maken rond haken of andere delen van het interieur, omdat de veiligheidsgordel daardoor niet goed aansluit.

### **WAARSCHUWING**

De veiligheidsgordels nooit beschadigen en geen vreemde voorwerpen aanbrengen in de gordelsluiting. De veiligheidsgordels en de gordelsluiting werken anders mogelijk niet naar behoren tijdens een aanrijding. Er bestaat gevaar voor ernstige verwondingen.

### **Veiligheidsgordel afdoen**

1. Druk op de rode knop van de gordelsluiting en laat het oprolmechanisme de gordel naar binnen trekken.
2. Als de gordel niet volledig wordt opgerold, moet u de gordel handmatig zo ver terugrollen dat deze niet langer slap hangt.

### **Gerelateerde informatie**

- Veiligheidsgordel (p. 61)
- Gordelspanners (p. 62)
- Portier- en gordelwaarschuwing (p. 65)

## Portier- en gordelwaarschuwing

Het systeem herinnert inzittenden eraan de veiligheidsgordel om te doen en waarschuwt ook als een portier, motorkap, achterklep of tankvulklep niet goed dichtstaat.

### Grafische voorstelling op bestuurdersdisplay



Grafische voorstelling op het bestuurdersdisplay met verschillende soorten waarschuwingen. De waarschuwingskleur voor portier en achterklep is afhankelijk van de rijnsnelheid.

De grafische voorstelling op het bestuurdersdisplay geeft de zitplaatsen weer waarvan de veiligheidsgordel wel of juist niet in gebruik is.

In dezelfde grafische voorstelling wordt aangegeven of de motorkap, de achterklep, de tankvulklep of een portier openstaat.

De grafische voorstelling verdwijnt automatisch na 30 seconden rijden of eerder bij een druk op de **O**-knop van de rechter stuurknoppenset.

### Gordelwaarschuwing



Visueel signaal op plafondconsole.

De visuele signalen worden verstrekt via de plafondconsole en het waarschuwingsymbool op het bestuurdersdisplay.

Het geluidssignaal is afhankelijk van de snelheid, de rijtijd en de afgelegde afstand.

De gordelstatus voor de bestuurder en de passagiers geeft op de grafische voorstelling op het bestuurdersdisplay aan wanneer een gordel wordt om- of afgedaan.

Het gordelwaarschuwingssysteem geldt niet voor kinderzitjes.

### Voorstoel

Er worden visuele signalen en geluidssignalen afgegeven, wanneer u en een eventuele voorpassagier niet in de gordel zitten.

### Achterbank

De functie van de gordelwaarschuwing voor de achterbank is tweeledig:

- Aangeven welke veiligheidsgordels van de achterbank er worden gebruikt. Bij gebruik van de veiligheidsgordels verschijnt een grafische voorstelling op het bestuurdersdisplay.
- Met visuele signalen en geluidssignalen ervoor waarschuwen dat een van de veiligheidsgordel achterin tijdens het rijden werd losgenomen. De waarschuwing stopt wanneer de gordel weer is omgedaan, maar is ook handmatig te onderdrukken door op de **O**-knop van de rechter stuurknoppenset te drukken.

### Waarschuwing voor portier, motorkap, achterklep en tankvulklep

Als de motorkap, de achterklep, de tankvulklep of een van de portieren niet goed dichtstaan, geeft de grafische voorstelling op het bestuurdersdisplay aan wat openstaat. Breng de auto zo spoedig mogelijk tot stilstand en sluit het onderdeel dat aanleiding gaf tot de waarschuwing.



Bij een rijnsnelheid tot 10 km/h (6 mph) gaat het informatiesymbool op het bestuurdersdisplay branden.



Bij een rijsnelheid hoger dan zo'n 10 km/h (6 mph) gaat het waarschuwingsymbool op het bestuurdersdisplay branden.

#### Gerelateerde informatie

- Veiligheidsgordel (p. 61)
- Gordelspanners (p. 62)
- Veiligheidsgordel omdoen/afdoen (p. 63)

## Airbags

De auto is voorzien van airbags en opblaasgordijnen aan bestuurders- en passagierszijde.



### WAARSCHUWING

De regeleenheid van het airbagsysteem zit in de middenconsole. Als de middenconsole doorweekt geraakt is, moet u de kabels loskoppelen van de startaccu. Probeer de auto niet te starten, omdat de airbags daarbij geactiveerd kunnen worden. Laat de auto wegslepen. Volvo adviseert u de auto te laten wegslepen naar een erkende Volvo-werkplaats.

## Opgeblazen airbags

Wanneer een van de airbags is opgeblazen, wordt het volgende geadviseerd:

- Laat de auto wegslepen. Volvo adviseert u hem te laten wegslepen naar een erkende Volvo-werkplaats. Rijd niet met opgeblazen airbags.
- Volvo adviseert u het vervangen van de onderdelen van de veiligheidssystemen in de auto over te laten aan een erkende Volvo-werkplaats.
- Neem altijd contact op met een arts.



### WAARSCHUWING

Rijd nooit met opgeblazen airbags. Dat kan het besturen van de auto bemoeilijken. Ook andere veiligheidssystemen kunnen beschadigd zijn. De rook en stof die bij het opblazen van de airbags worden gevormd, kunnen bij een intensieve blootstelling irritaties aan de huid en ogen/letsel veroorzaken. Bij last met koud water wassen. Het snelle opblazen kan ook, in combinatie met het materiaal van de airbag, voor wrijvings- en brandwonden op de huid zorgen.

#### Gerelateerde informatie

- Veiligheid (p. 58)
- Stuur- en passagiersairbag (p. 67)
- SIPS-airbag (p. 71)
- gordijnairbag (p. 72)



## Stuur- en passagiersairbag

Als aanvulling op de veiligheidsgordel is de auto voorzien van airbags aan de bestuurders- en passagierszijde voorin.

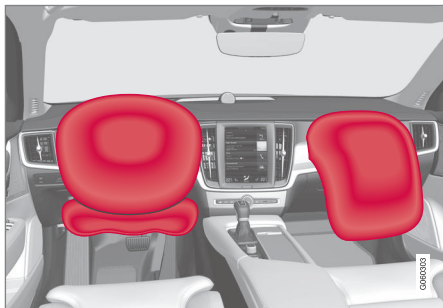

Stuur- en passagiersairbag<sup>1</sup>.

Bij een frontale botsing helpen de airbags voorkomen dat u en eventuele inzittenden letsel aan hoofd en borstkas oplopen, alsook dat u gewond raakt aan knieën en benen<sup>1</sup>.

Bij een voldoende krachtige aanrijding reageren de sensoren, die op hun beurt de gasgeneratoren van de airbags activeren. De airbags vangen de klap van de aanrijding op voor de inzittende. De airbags lopen vervolgens weer leeg. Daarbij treedt er rookvorming in de auto op. Dit is volkomen normaal. Het totale verloop, van het opbla-

zen tot het leeglopen van de airbag, neemt enkele tienden van een seconde in beslag.

### **i** N.B.

De sensoren reageren verschillend, afhankelijk van het verloop van de botsing en of er al dan niet een veiligheidsgordel wordt gebruikt. Geldt voor alle gordelposities.

Er kunnen dus ongelukken ontstaan als slechts één (of geen) van de airbags wordt geactiveerd. De sensoren registreren de kracht waaraan de auto bij de botsing blootstaat en blazen op basis daarvan geen, een of meer airbags op.

### **⚠** WAARSCHUWING

De veiligheidsgordel en airbag werken samen. Als de gordel niet of verkeerd wordt gebruikt, kan dit bij een botsing van invloed zijn op het effect van de airbag.

Om geen letsel op te lopen wanneer de airbag wordt opgeblazen, moet de passagier zo recht mogelijk zitten met de voeten op de vloer en de rug tegen de rugleuning.

### **⚠** WAARSCHUWING

Volvo adviseert u om voor reparatie contact op te nemen met een erkende Volvo-werkplaats. Een verkeerde ingreep in het airbagsysteem kan tot een onjuiste werking leiden met ernstig letsel als gevolg.

## Bestuurdersairbags

### Stuurairbag

De airbag zit opgevouwen in het midden van het stuurwiel. Het stuurwiel is voorzien van het opschrift **AIRBAG**.

### Knie-airbag<sup>1</sup>

De airbag zit opgevouwen onder in het dashboard aan de bestuurderszijde. Het paneel is voorzien van het opschrift **AIRBAG**.

### **⚠** WAARSCHUWING

Plaats of bevestig geen voorwerpen vóór of op het paneel waar de knie-airbag geplaatst is.

## Passagiersairbag

De airbag zit opgevouwen in een ruimte boven het dashboardkastje. Het paneel is voorzien van het opschrift **AIRBAG**.

<sup>1</sup> Alleen op bepaalde markten is de auto uitgerust met een knie-airbag.



**⚠ WAARSCHUWING**

Plaats geen voorwerpen vóór of bovenop het dashboard op de plek waar de airbag voor de passagiersstoel zit.

**Sticker voor passagiersairbag**



Sticker op zonneklep aan passagierszijde.



Sticker op portierstijl aan passagierszijde. Bij het openen van het passagiersportier is de sticker zichtbaar.

De waarschuwingssticker voor passagiersairbag is aangebracht als hierboven.

**⚠ WAARSCHUWING**

Als de auto niet is uitgerust met een schakelaar voor activering/deactivering van de passagiersairbag (PACOS), is de passagiersairbag altijd geactiveerd.

**⚠ WAARSCHUWING**

Laat nooit iemand voor de passagiersstoel zitten of staan.

Vervoer kinderen nooit in een tegen de rijrichting in geplaatst kinderzitje op de passagiersstoel voorin, wanneer de passagiersairbag geactiveerd is.

Laat nooit passagiers (kinderen noch volwassenen) op de passagiersstoel voorin plaatsnemen, als de passagiersairbag gedeactiveerd is.

Het niet opvolgen van de bovenstaande aanbevelingen kan aanleiding geven tot levensgevaarlijke situaties of ernstig letsel.

**Gerelateerde informatie**

- Airbags (p. 66)
- Passagiersairbag\* activeren/deactiveren (p. 69)

## Passagiersairbag\* activeren/ deactiveren

De passagiersairbag is te deactiveren als de auto is voorzien van een speciale schakelaar, Passenger Airbag Cut Off Switch (PACOS).

### PACOS-schakelaar

De PACOS-schakelaar voor activering/deactivering van de passagiersairbag zit aan de passagierszijde aan de zijkant van het dashboard en u kunt erbij door het portier aan die kant te openen.

Controleer of de schakelaar in de gewenste stand staat.

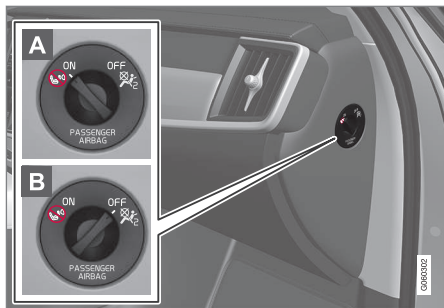

- A ON** - De airbag is geactiveerd en alle passagiers (kinderen en volwassenen) kunnen veilig in de rijrichting op de passagiersstoel zitten.
- B OFF** - De airbag is gedeactiveerd en kinderen in een tegen de rijrichting in geplaatst

kinderzitje kunnen veilig op de passagiersstoel zitten.

### **WAARSCHUWING**

Als de auto niet is uitgerust met een schakelaar voor activering/deactivering van de passagiersairbag (PACOS), is de passagiersairbag altijd geactiveerd.

## Passagiersairbag activeren



- 1** Trek de schakelaar naar buiten en draai deze vanuit **OFF** (B) naar **ON** (A).
  - > Op het bestuurdersdisplay verschijnt de melding **Passagiersairbag aan Graag bevestigen**.

### **i N.B.**

Als u de passagiersairbag hebt geactiveerd/ gedeactiveerd met de auto in contactslotstand **I** of lager en het contactslot vervolgens in stand **II** zet, verschijnt na ca. 6 seconden een melding op het bestuurdersdisplay in combinatie met de volgende indicatie op de plafondconsole.



2. Bevestig de melding door de **O**-knop van de rechter stuurknoppenset in te drukken.

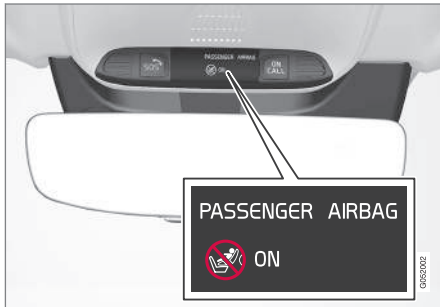

- > Een displaytekst en een waarschuwings-symbool op de plafondconsole geven aan dat de passagiersairbag geactiveerd is.

### **WAARSCHUWING**

Vervoer kinderen nooit in een tegen de rijrichting in geplaatst kinderzitje op de passagiersstoel voorin, wanneer de airbag aan die kant geactiveerd is.

De passagiersairbag moet altijd zijn geactiveerd, wanneer er passagiers (kinderen of volwassenen) op de passagiersstoel voorin zitten.

Het niet opvolgen van de bovenstaande aanbevelingen kan aanleiding geven tot levensgevaarlijke situaties of ernstig letsel.

### Passagiersairbag deactiveren



- 1 Trek de schakelaar naar buiten en draai deze vanuit **ON** (A) naar **OFF** (B).

- > Op het bestuurdersdisplay verschijnt de melding **Passagiersairbag uit Graag bevestigen**.

### **N.B.**

Als u de passagiersairbag hebt geactiveerd/ gedeactiveerd met de auto in contactslot-stand **I** of lager en het contactslot vervolgens in stand **II** zet, verschijnt na ca. 6 seconden een melding op het bestuurdersdisplay in combinatie met de volgende indicatie op de plafondconsole.

2. Bevestig de melding door de **O**-knop van de rechter stuurknoppenset in te drukken.

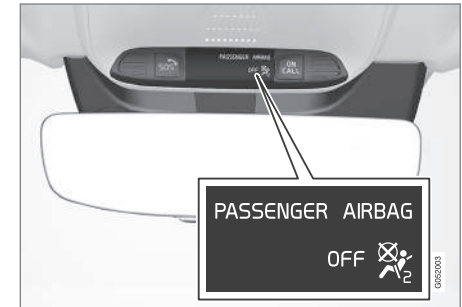

- > Een displaytekst en een brandend lampje op de plafondconsole geven aan dat de passagiersairbag gedeactiveerd is.

### **WAARSCHUWING**

Laat nooit passagiers (kinderen noch volwassenen) op de passagiersstoel voorin plaatsnemen, wanneer de airbag aan die kant gedeactiveerd is.

Het niet opvolgen van de bovenstaande aanbeveling kan aanleiding geven tot levensgevaarlijke situaties of ernstig letsel.

### **BELANGRIJK**

Als de passagiersairbag wordt gedeactiveerd, wordt ook de elektrische gordelspanner aan de passagierskant gedeactiveerd.

### Gerelateerde informatie

- Stuur- en passagiersairbag (p. 67)
- Gordelspanners (p. 62)
- Kinderzitje (p. 75)

### SIPS-airbag

De SIPS-airbags aan bestuurders- en passagierszijde beschermen bij een aanrijding borstkas en heupen.



De SIPS-airbags zijn in de buitenste rugframes van de voorstoelen gemonteerd en dragen bij tot het beschermen van de bestuurder en de passagier in de voorstoelen.

Bij een voldoende krachtige aanrijding reageren de sensoren, die op hun beurt de gasgeneratoren activeren. De SIPS-airbags worden vervolgens opgeblazen tussen de inzittende en het portierpaneel. De airbags lopen vervolgens weer leeg. De SIPS-airbag wordt normaal gesproken alleen opgeblazen aan de kant van de aanrijding.

### ⚠ WAARSCHUWING

Volvo adviseert u om voor reparatie contact op te nemen met een erkende Volvo-werkplaats. Een verkeerde ingreep in de zij-airbags kan tot een onjuiste werking leiden met ernstig letsel als gevolg.

### ⚠ WAARSCHUWING

Plaats geen voorwerpen in het gebied tussen de buitenzijde van de stoel en het portierpaneel, aangezien dit gebied door de zijairbag kan worden beïnvloed.

Volvo adviseert om uitsluitend door Volvo goedgekeurde overtrekbekleding te gebruiken. Andere bekleding kan de werking van de zijairbags hinderen.

### ⚠ WAARSCHUWING

De zijairbag vormt een aanvulling op de veiligheidsgordel. Gebruik de veiligheidsgordel altijd.

### SIPS-airbags en kinderzitjes

De SIPS-airbags beïnvloeden de beschermende werking van kinderzitje en/of verhogingskussen niet negatief.

### Gerelateerde informatie

- Airbags (p. 66)
- Kinderzitje (p. 75)

## gordijnairbag

De gordijnairbags, Inflatable Curtain (IC) helpen voorkomen dat bestuurder en eventuele passagiers bij een botsing met hun hoofd tegen de binnenkant van de auto stoten.

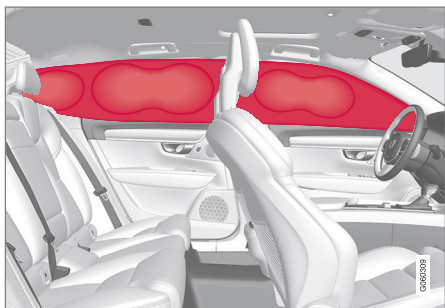

De gordijnairbags zijn langs de beide zijden van het plafond gemonteerd en helpen de bestuurder en de passagiers op de buitenste zitplaatsen te beschermen. De panelen zijn voorzien van het opschrift **IC AIRBAG**.

Bij een voldoende krachtige aanrijding reageren de sensoren, die op hun beurt de gordijnairbags activeren.

### WAARSCHUWING

Hang of bevestig nooit zware voorwerpen aan de plafondhandgrepen. De haken zijn alleen bedoeld voor niet al te zware kledingstukken (en niet voor harde voorwerpen zoals paraplu's).

Schroef of bevestig geen onderdelen op de plafondbekleding, portierstijlen of de zijpanelen van de auto. Ze kunnen daarbij hun beschermende werking verliezen. Volvo adviseert om alleen originele Volvo-onderdelen, bestemd voor montage op deze plaatsen, te gebruiken.

### WAARSCHUWING

Houd 10 cm afstand aan tussen de bagage en de zijruiten, als u de bagage opstapelt tot boven de portierruiten. Anders kan de beschermende werking van de opblaasgordijnen, die in de plafondbekleding zijn weggewerkt, uitblijven.

### WAARSCHUWING

Het opblaasgordijn vormt een aanvulling op de veiligheidsgordel. Gebruik de veiligheidsgordel altijd.

## Gerelateerde informatie

- Airbags (p. 66)

## Safety Mode

Safety Mode is een veiligheidsfunctie die in werking treedt, wanneer tijdens een aanrijding mogelijk belangrijke onderdelen zijn beschadigd zoals de brandstofleidingen, de sensoren voor de veiligheidssystemen of het remsysteem.

Als de auto betrokken is geweest bij een aanrijding, kan de tekst **Safety mode Zie handleiding** op het bestuurdersdisplay verschijnen in combinatie met een waarschuwingsymbool. Dit betekent dat de functionaliteit van de auto is verminderd.

Ook als de auto in de Safety Mode staat, kunt u het systeem nog steeds resetten en de auto vervolgens starten en naar een veiliger plek rijden.

### WAARSCHUWING

Probeer nooit zelf de auto te repareren of de elektronische onderdelen te resetten nadat de auto in de Safety Mode heeft gestaan. Dit kan aanleiding geven tot letsel of een slechte functie van de auto. Volvo adviseert u de auto altijd in een erkende Volvo-werkplaats te laten controleren en naar Normal Mode te laten resetten nadat de melding **Safety mode Zie handleiding** is verschenen.

**⚠ WAARSCHUWING**

De auto mag niet worden weggesleept zolang deze in de Safety mode staat. De auto moet op een bergingsvoertuig worden afgevoerd. Volvo adviseert u hem te laten afvoeren naar een erkende Volvo-werkplaats.

**Gerelateerde informatie**

- Veiligheid (p. 58)
- Auto in Safety Mode starten/verrijden (p. 73)

**Auto in Safety Mode starten/  
verrijden**

Ook als de auto in de Safety Mode staat, kunt u deze nog steeds starten en naar een veiliger plek rijden.

**Auto in Safety Mode starten**

1. Controleer eerst of er geen brandstof uit de auto is gelopen. Er mag evenmin een brandstofgeur waarneembaar zijn.

Als alles normaal lijkt en u hebt vastgesteld dat er geen brandstof weglekt, kunt u proberen de motor te starten.

**⚠ WAARSCHUWING**

Probeer in geen geval de auto opnieuw te starten, als u een brandstofgeur waarneemt terwijl de melding **Safety mode Zie handleiding** verschijnt. Verlaat de auto onmiddellijk.

2. Draai de startknop naar stand **STOP** en laat de knop los.

3. Probeer vervolgens de auto te starten.
  - > De auto-elektronica verricht een systeemcontrole en probeert vervolgens de normale modus te activeren.

**ⓘ BELANGRIJK**

Als de melding **Safety mode Zie handleiding** nog steeds op het display staat, mag u niet met de auto rijden en deze eventueel verslepen. U moet de auto dan laten bergen. Verborgen schade kan de auto tijdens het rijden onbestuurbaar maken, zelfs als het lijkt dat u nog met de auto kunt rijden.

**Auto in Safety Mode verrijden**

1. Als op het bestuurdersdisplay de melding **Normal mode The car is now in normal mode** verschijnt nadat er een startpoging is verricht, mag u de auto voorzichtig naar een veiliger plek rijden.
2. Verrijd de auto niet verder dan nodig.

**⚠ WAARSCHUWING**

De auto mag niet worden weggesleept zolang deze in de Safety mode staat. De auto moet op een bergingsvoertuig worden afgevoerd. Volvo adviseert u hem te laten afvoeren naar een erkende Volvo-werkplaats.

## ◀ Gerelateerde informatie

- Safety Mode (p. 72)

## Kinderen en veiligheid

Volvo beschikt over kinderveiligheidsproducten (kinderzitjes, verhogingskussens en bevestigingsmaterialen) die speciaal voor uw auto zijn ontwikkeld.

Met kinderveiligheidsproducten van Volvo scheidt u optimale voorwaarden voor een veilig vervoer van kinderen in de auto. U weet bovendien zeker dat de producten passen en eenvoudig in het gebruik zijn.

Ongeacht leeftijd en lengte moeten kinderen altijd met de gordel goed om in de auto zitten. Laat kinderen nooit bij passagiers op schoot zitten.

Volvo adviseert u kinderen zo lang mogelijk te vervoeren in een tegen de rijrichting in geplaatst kinderzitje (in ieder geval tot een leeftijd van 3-4 jaar) en daarna op/in een comfortkussen of een kinderzitje dat in de rijrichting geplaatst is totdat ze een lengte van 1,40 m hebben.

### **i** N.B.

De wettelijke voorschriften voor het te gebruiken type kinderzitje voor kinderen in verschillende leeftijdscategorieën en gewichtsklassen verschillen van land tot land. Ga na wat er in uw land geldt.

### **i** N.B.

Bij vragen over de montage van kinderveiligheidsproducten neemt u voor duidelijke aanwijzingen contact op met de producent.

## Gerelateerde informatie

- Veiligheid (p. 58)
- Kinderzitje (p. 75)
- Geïntegreerd kinderzitje\* (p. 86)



## Kinderzitje

Het gewicht en de lengte van het kind zijn bepalend voor de plaats van het kind in de auto en de vereiste uitrusting.

Kinderen moeten comfortabel en veilig kunnen zitten. Zorg dat u het kinderzitje op de juiste wijze gebruikt.

Raadpleeg voor de juiste montage de montage-instructies bij het kinderzitje.

### **i** N.B.

Bij gebruik van kinderveiligheidsproducten is het belangrijk om de meegeleverde montagehandleiding te lezen.

## Kinderzitje plaatsen



Tegen de rijrichting in geplaatste kinderzitjes en airbags gaan niet samen.

Plaats tegen de rijrichting in geplaatste kinderzitjes op de achterbank, als de passagiersairbag geactiveerd is. Als de airbag wordt opgeblazen, kan een kind op de passagiersstoel ernstig letsel oplopen.

Als de passagiersairbag gedeactiveerd is, kunt u een tegen de rijrichting in geplaatst kinderzitje op de passagiersstoel voorin zetten.

### **i** N.B.

De wettelijke bepalingen voor hoe een kind in de auto moet worden geplaatst, verschillen per land. Stel u op de hoogte van wat van toepassing is.

### **⚠** WAARSCHUWING

Laat nooit iemand voor de passagiersstoel zitten of staan.

Vervoer kinderen nooit in een tegen de rijrichting in geplaatst kinderzitje op de passagiersstoel voorin, wanneer de passagiersairbag geactiveerd is.

Laat nooit passagiers (kinderen noch volwassenen) op de passagiersstoel voorin plaatsnemen, als de passagiersairbag gedeactiveerd is.

Het niet opvolgen van de bovenstaande aanbevelingen kan aanleiding geven tot levensgevaarlijke situaties of ernstig letsel.

## Kinderzitje monteren

Let bij het monteren van een kinderzitje in de auto op het volgende.

### **⚠** WAARSCHUWING

Comfortkussens/kinderzitjes met stalen beugels of andere constructies die tegen de opningsknop van de gordelsluiting aan kunnen liggen, mogen niet worden gebruikt aangezien ze ervoor kunnen zorgen dat de veiligheids gordel per ongeluk open gaat.

Zet de bevestigingsbanden van het kinderzitje niet vast aan de hendel waarmee u de voorstoel in de lengterichting verstelt of aan de veren, rails of balken onder de stoel. Scherpe randen kunnen de bevestigingsbanden beschadigen.

Laat het bovengedeelte van het kinderzitje niet tegen de voorruit leunen.

#### « Op voorstoel monteren

- Controleer bij montage van tegen de rijrichting in geplaatste kinderzitjes of de passagiersairbag gedeactiveerd is.
- Controleer bij montage van in de rijrichting geplaatste kinderzitjes of de passagiersairbag geactiveerd is.
- Gebruik alleen door Volvo geadviseerde kinderzitjes met een universele of semi-universele goedkeuring waarbij uw auto op de lijst van compatibele auto's staat.
- ISOFIX-kinderzitjes zijn alleen te monteren, wanneer de auto is uitgerust met een ISOFIX-console<sup>2</sup> (accessoire).
- Als het kinderzitje voorzien is van onderste bevestigingsbanden, adviseert Volvo u om deze aan de onderste bevestigingspunten vast te zetten<sup>2</sup>.
- Om de montage van kinderzitjes te vereenvoudigen kunt u gebruik maken van een ISOFIX-geleider.

#### Op achterbank monteren

- Gebruik alleen door Volvo geadviseerde kinderzitjes met een universele of semi-universele goedkeuring waarbij uw auto op de lijst van compatibele auto's staat.

sele goedkeuring waarbij uw auto op de lijst van compatibele auto's staat.

- Het is niet toegestaan om kinderzitjes met steunbeen op de middelste zitplaats te monteren.
- De buitenste zitplaatsen zijn uitgerust met ISOFIX-systeem en goedgekeurd voor i-Size<sup>3</sup>.
- De buitenste zitplaatsen zijn uitgerust met bevestigingspunten bovenaan. Volvo adviseert u om de bovenste bevestigingsbanden door de hoofdsteunopening te halen alvorens ze vast te zetten aan de bevestigingspunten. Volg de adviezen van de producent van het kinderzitje op, als dit niet mogelijk is.
- Verstel na het vastzetten van eventuele onderste bevestigingsbanden van een kinderzitje in de onderste bevestigingspunten de desbetreffende stoel niet meer. Vergeet niet om bij het demonteren van een kinderzitje ook altijd eventuele onderste bevestigingsbanden te verwijderen.

#### Sticker voor passagiersairbag



Sticker op zonneklep aan passagierszijde.



Sticker op portierstijl aan passagierszijde. Bij het openen van het passagiersportier is de sticker zichtbaar.

De waarschuwingssticker voor passagiersairbag is aangebracht als hierboven.

<sup>2</sup> Het aanbod aan accessoires verschilt per markt.

<sup>3</sup> Verschilt per markt.

### Gerelateerde informatie

- Kinderen en veiligheid (p. 74)
- Bovenste bevestigingspunten voor kinderzitjes (p. 77)
- Onderste bevestigingspunten voor kinderzitjes (p. 78)
- i-Size/ISOFIX-bevestigingspunten (p. 81)
- Passagiersairbag\* activeren/deactiveren (p. 69)

### Bovenste bevestigingspunten voor kinderzitjes

De auto is voorzien van bovenste bevestigingspunten voor kinderzitjes op de buitenste zitplaatsen van de achterbank.

De bovenste bevestigingspunten zijn voornamelijk bestemd om een in de rijrichting gemonteerd kinderzitje aan te bevestigen.

Houd u altijd aan de montage-instructies van de fabrikant wanneer u een kinderzitje/babyzitje aan de bovenste bevestigingspunten vastzet.

### Positie van de bevestigingspunten

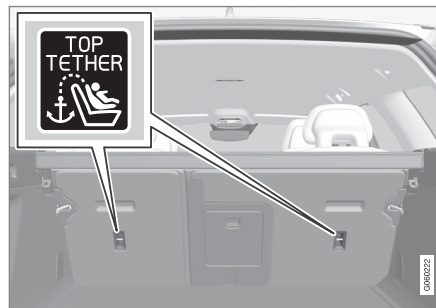

Symbolen achter op de rugleuningen geven de positie van de bevestigingspunten aan.

De bevestigingspunten zitten aan de achterzijde van de buitenste zitplaatsen op de achterbank.

### **WAARSCHUWING**

Haal de bovenste bevestigingsband van het kinderzitje door de opening in de ene poot van de hoofdsteun, voordat u de band aan het bevestigingspunt vastzet. Volg, als dit niet mogelijk is, de aanbevelingen van de producent van het kinderzitje op.

#### **i N.B.**

Klap de hoofdsteunen omlaag om het monteren van dit type kinderzitje te vereenvoudigen bij auto's met neerklapbare hoofdsteunen op de beide buitenste zitplaatsen.

#### **i N.B.**

In auto's met een bagagerolhoes over de bagageruimte moet deze worden verwijderd voordat het kinderzitje in de bevestigingspunten kan worden gemonteerd.

### Gerelateerde informatie

- Kinderzitje (p. 75)
- Onderste bevestigingspunten voor kinderzitjes (p. 78)
- i-Size/ISOFIX-bevestigingspunten (p. 81)
- Plaatsingstabel voor kinderzitjes die de veiligheidsgordel in de auto gebruiken (p. 79)

## Onderste bevestigingspunten voor kinderzitjes

De auto is voorzien van onderste bevestigingspunten voor kinderzitjes voorin\* en achterin.

De onderste bevestigingspunten zijn bedoeld voor gebruik in combinatie met bepaalde achterstevoren gemonteerde kinderzitjes.

Houd u altijd aan de montage-instructies van de fabrikant, wanneer u een kinderzitje/babyzitje aan de onderste bevestigingspunten vastzet.

### Positie van de bevestigingspunten



De positie van de bevestigingspunten voorin.

De bevestigingspunten voorin zitten aan de zij-kanten van de beenruimte voor de passagiersstoel.

De bevestigingspunten voorin zijn alleen gemonteerd als de auto is voorzien van een schakelaar

voor het activeren/deactiveren van de passagiersairbag\*.

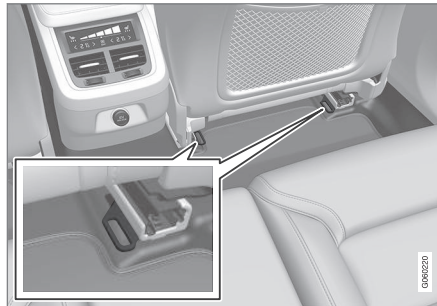

De positie van de bevestigingspunten achterin.

De bevestigingspunten achterin zitten op de achterste uiteinden van de vloerrails voor de voorstoelen.

### Gerelateerde informatie

- Kinderzitje (p. 75)
- Bovenste bevestigingspunten voor kinderzitjes (p. 77)
- i-Size/ISOFIX-bevestigingspunten (p. 81)
- Plaatsingstabel voor kinderzitjes die de veiligheidsgordel in de auto gebruiken (p. 79)
- Passagiersairbag\* activeren/deactiveren (p. 69)

## Plaatsingstabel voor kinderzitjes die de veiligheidsgordel in de auto gebruiken

De tabel geeft aanbevelingen voor de te gebruiken kinderzitjes op de verschillende zitplaatsen en voor de desbetreffende gewichtsgroepen.

 <b>N.B.</b>
Neem, voordat u een kinderzitje in de auto monteert, altijd het hoofdstuk "Kinderzitjes" door.

Gewicht	Voorstoel (met gedeactiveerde airbag, alleen tegen de rijrichting in geplaatste kinderzitjes)	Voorstoel (met geactiveerde airbag, alleen in de rijrichting geplaatste kinderzitjes)	Buitenste zitplaats achterbank	Middelste zitplaats achterbank
Groep 0 max. 10 kg	U <sup>A, B</sup>	X	U <sup>B</sup>	U <sup>B</sup>
Groep 0+ max. 13 kg	U <sup>A, B</sup>	X	U <sup>B</sup>	U <sup>B</sup>
Groep 1 9-18 kg	L <sup>C</sup>	U <sup>F, A, D</sup>	U, L <sup>C</sup>	U
Groep 2 15-25 kg	L <sup>C</sup>	U <sup>F, A</sup>	U <sup>E, F, B*, G, L<sup>C</sup></sup>	U <sup>E</sup>





Gewicht	Voorstoel (met gedeactiveerde airbag, alleen tegen de rijrichting in geplaatste kinderzitjes)	Voorstoel (met geactiveerde airbag, alleen in de rijrichting geplaatste kinderzitjes)	Buitenste zitplaats achterbank	Middelste zitplaats achterbank
Groep 3 22-36 kg	X	U <sup>A</sup>	U <sup>F, H, B*, G</sup>	U <sup>H</sup>

U: Geschikt voor kinderzitjes met universele goedkeuring.

UF: Geschikt voor in rijrichting gemonteerde kinderzitjes met universele goedkeuring.

L: Geschikt voor specifieke kinderzitjes. Deze kinderzitjes kunnen bestemd zijn voor een bepaald automerk, voor een beperkte groep merken of semi-universeel zijn.

B: een geïntegreerd kinderzitje dat goedgekeurd is voor vervoer van kinderen in de betrokken gewichtsgroep.

X: deze plaats is niet geschikt voor kinderen in deze gewichtsgroep.

<sup>A</sup> Zet de rugleuning beter rechtop.

<sup>B</sup> Volvo adviseert: Volvo-babyzitje (typegoedkeuring E1 04301146).

<sup>C</sup> Volvo adviseert: Tegen de rijrichting in geplaatst omkeerbaar Volvo-zitje (typegoedkeuring E5 04192); tegen de rijrichting in geplaatste Volvo-kinderzitje (typegoedkeuring E5 04212).

<sup>D</sup> Voor kinderen in deze gewichtsgroep adviseert Volvo een tegen de rijrichting in geplaatst kinderzitje.

<sup>E</sup> Volvo adviseert: in de rijrichting geplaatst omkeerbaar Volvo-zitje (typegoedkeuring E5 04191); verhogingskussen met of zonder rugleuning (typegoedkeuring E5 04216); Volvo-kinderzitje met rugleuning (typegoedkeuring E1 04301169); Volvo-kinderzitje (typegoedkeuring E1 04301312).

<sup>F</sup> Volvo adviseert: Römer KidFix XP (typegoedkeuring E1 04301312).

<sup>G</sup> Volvo adviseert: geïntegreerd kinderzitje.

<sup>H</sup> Volvo adviseert: verhogingskussen met of zonder rugleuning (typegoedkeuring E5 04216); Volvo-kinderzitje met rugleuning (typegoedkeuring E1 04301169).

### WAARSCHUWING

Vervoer kinderen nooit in een tegen de rijrichting in geplaatst kinderzitje op de passagiersstoel voorin, wanneer de passagiersairbag geactiveerd is.

### Gerelateerde informatie

- Kinderzitje (p. 75)
- Bovenste bevestigingspunten voor kinderzitjes (p. 77)
- Plaatsingstabel voor ISOFIX-kinderzitjes (p. 82)
- Plaatsingstabel voor i-Size-kinderzitjes (p. 85)

## i-Size/ISOFIX-bevestigingspunten

De auto is voorzien van i-Size/ISOFIX<sup>4</sup>-bevestigingspunten voor kinderzitjes op de achterbank.

i-Size/ISOFIX is een bevestigingssysteem voor kinderzitjes dat gebaseerd is op een internationale norm.

Houd u altijd aan de montage-instructies van de fabrikant, wanneer u een kinderzitje/babyzitje aan de i-Size/ISOFIX-bevestigingspunten vastzet.

### Positie van de bevestigingspunten



Symbolen<sup>4</sup> achter op de rugbekleding geven de positie van de bevestigingspunten aan.

De bevestigingspunten voor het i-Size/ISOFIX-systeem zitten achter afdekkingen onder in de rugleuningen van de achterbank, op de beide buitenste zitplaatsen.

Klap de afdekkingen omhoog om bij de bevestigingspunten te komen.

### Gerelateerde informatie

- Kinderzitje (p. 75)
- Bovenste bevestigingspunten voor kinderzitjes (p. 77)
- Onderste bevestigingspunten voor kinderzitjes (p. 78)
- Plaatsingstabel voor i-Size-kinderzitjes (p. 85)
- Plaatsingstabel voor ISOFIX-kinderzitjes (p. 82)

<sup>4</sup> Naam en symbool verschillen per markt.

## Plaatsingstabel voor ISOFIX-kinderzitjes

De tabel geeft aanbevelingen voor de te gebruiken ISOFIX-kinderzitjes op de verschillende zitplaatsen en voor de desbetreffende gewichtsgroepen.

Het kinderzitje moet zijn goedgekeurd conform UN Reg R44 en de producent van het zitje moet het desbetreffende automodel op de lijst met compatibele auto's vermelden.

**i N.B.**  
 Neem, voordat u een kinderzitje in de auto monteert, altijd het hoofdstuk "Kinderzitjes" door.

Gewicht	Afmetingscategorie <sup>A</sup>	Type kinderzitje	Voorstoel (met gedeactiveerde airbag, alleen tegen de rijrichting in geplaatste kinderzitjes) <sup>B</sup>	Voorstoel (met geactiveerde airbag, alleen in de rijrichting geplaatste kinderzitjes) <sup>B</sup>	Buitenste zitplaats achterbank	Middelste zitplaats achterbank
Groep 0 max. 10 kg	E	Tegen rijrichting in geplaatst babyzitje	IL <sup>B</sup> , C, X <sup>D</sup>	X	IL <sup>C</sup>	X
Groep 0+ max. 13 kg	E	Tegen rijrichting in geplaatst babyzitje	IL <sup>B</sup> , C, E, X <sup>D</sup>	X	IL <sup>C</sup>	X
	C	Tegen rijrichting in geplaatst kinderzitje				
D	Tegen rijrichting in geplaatst kinderzitje					



Gewicht	Afmetingscategorieg <sup>A</sup>	Type kinderzitje	Voorstoel (met gedeactiveerde airbag, alleen tegen de rijrichting in geplaatste kinderzitjes) <sup>B</sup>	Voorstoel (met geactiveerde airbag, alleen in de rijrichting geplaatste kinderzitjes) <sup>B</sup>	Buitenste zitplaats achterbank	Middelste zitplaats achterbank
Groep 1 9–18 kg	A	In rijrichting geplaatst kinderzitje	X	IL <sup>B, E, F</sup> , X <sup>D</sup>	IL <sup>F</sup> , IU <sup>FF</sup>	X
	B	In rijrichting geplaatst kinderzitje				
	B1	In rijrichting geplaatst kinderzitje	IL <sup>B, E</sup> , X <sup>D</sup>	X	IL <sup>G</sup>	X
	C	Tegen rijrichting in geplaatst kinderzitje				
	D	Tegen rijrichting in geplaatst kinderzitje				



Gewicht	Afmetingscategorieg <sup>A</sup>	Type kinderzitje	Voorstoel (met gedeactiveerde airbag, alleen tegen de rijrichting in geplaatste kinderzitjes) <sup>B</sup>	Voorstoel (met geactiveerde airbag, alleen in de rijrichting geplaatste kinderzitjes) <sup>B</sup>	Buitenste zitplaats achterbank	Middelste zitplaats achterbank
---------	----------------------------------	------------------	--	--	--------------------------------	--------------------------------

IL: Geschikt voor bepaalde ISOFIX-kinderzitjes. Deze kinderzitjes kunnen bestemd zijn voor een bepaald automerk, voor een beperkte groep merken of semi-universeel zijn.

IUF: Geschikt voor in de rijrichting geplaatste ISOFIX-kinderzitjes met een universele goedkeuring voor gebruik voor kinderen in de betrokken gewichtsgroep.

X: Niet geschikt voor ISOFIX-kinderzitjes.

A Voor kinderzitjes met een ISOFIX-systeem zijn er afmetingscategorieën om te helpen bij het kiezen van het juiste type kinderzitje. De afmetingscategorie staat aangegeven op het etiket van het kinderzitje.

B Geschikt voor montage van ISOFIX-kinderzitjes met semi-universele goedkeuring (IL), als de auto is uitgerust met een ISOFIX-console (accessoire) (het aanbod aan accessoires verschilt per markt).

C Volvo adviseert: Volvo-babyzitje bevestigd met ISOFIX-systeem (typegoedkeuring E1 04301146).

D Geldt bij een auto zonder ISOFIX-console.

E Stel de rugleuning zo in dat de hoofdsteun het kinderzitje niet raakt.

F Voor kinderen in deze gewichtsgroep adviseert Volvo een tegen de rijrichting in geplaatst kinderzitje.

G Volvo adviseert: BeSafe iZi Kid X3 ISOfix (typegoedkeuring E5 04200).

### WAARSCHUWING

Vervoer kinderen nooit in een tegen de rijrichting in geplaatst kinderzitje op de passagiersstoel voorin, wanneer de passagiersairbag geactiveerd is.

### N.B.

Volvo raadt u aan om contact op te nemen met een erkende Volvo-dealer voor de i-Size/ISOFIX-kinderzitjes die Volvo adviseert.

### N.B.

Als een i-Size/ISOFIX-kinderzitje geen afmetingscategorie heeft, moet het automodel op de voertuiglijst van het kinderzitje staan.

### Gerelateerde informatie

- Kinderzitje (p. 75)
- i-Size/ISOFIX-bevestigingspunten (p. 81)
- Plaatsingstabel voor i-Size-kinderzitjes (p. 85)
- Plaatsingstabel voor kinderzitjes die de veiligheidsgordel in de auto gebruiken (p. 79)

## Plaatsingstabel voor i-Size-kinderzitjes

De tabel geeft aanbevelingen voor de te gebruiken i-Size-kinderzitjes op de verschillende zitplaatsen en voor de desbetreffende gewichtsgroepen.

Het kinderzitje moet zijn goedgekeurd conform UN Reg R129.

<b>i N.B.</b>
Neem, voordat u een kinderzitje in de auto monteert, altijd het hoofdstuk "Kinderzitjes" door.

Type kinderzitje	Voorstoel (met gedeactiveerde airbag, alleen tegen de rijrichting in geplaatste kinderzitjes)	Voorstoel (met geactiveerde airbag, alleen in de rijrichting geplaatste kinderzitjes)	Buitenste zitplaats achterbank	Middelste zitplaats achterbank
i-Size-kinderzitje	X	X	i-U <sup>A</sup>	X

i-U: Geschikt voor i-Size-kinderzitje met "universele" goedkeuring dat in of tegen de rijrichting in geplaatst is.

X: Niet geschikt voor kinderzitjes met universele goedkeuring.

<sup>A</sup> Volvo adviseert een tegen de rijrichting in geplaatst kinderzitje voor deze categorie.

### Gerelateerde informatie

- Kinderzitje (p. 75)
- i-Size/ISOFIX-bevestigingspunten (p. 81)
- Plaatsingstabel voor ISOFIX-kinderzitjes (p. 82)
- Plaatsingstabel voor kinderzitjes die de veiligheidsgordel in de auto gebruiken (p. 79)

## Geïntegreerd kinderzitje\*

In de geïntegreerde kinderzitjes op de beide buitenste zitplaatsen van de achterbank kunnen kinderen comfortabel en veilig meerijden.

Het geïntegreerde kinderzitje is speciaal ontwikkeld om kinderen optimale bescherming te bieden. In combinatie met de aanwezige veiligheidsgordel is het geïntegreerde kinderzitje goedgekeurd voor kinderen met een gewicht van 15 tot 36 kg en een lengte van minimaal 97 cm.

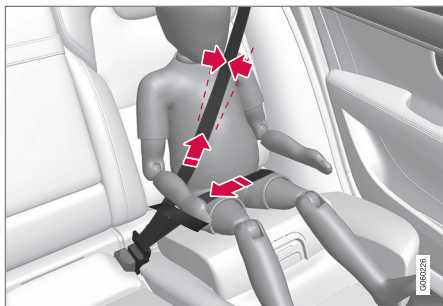

Goede positie: de gordel loopt midden over de schouder.

Zorg alvorens weg te rijden dat:

- het geïntegreerde kinderzitje in de vergrendelde stand staat
- de veiligheidsgordel goed strak langs het lichaam van het kind loopt en nergens slap hangt of verdraaid is

- de veiligheidsgordel niet tegen de nek van het kind aankomt of onder de schouder langs loopt
- de heupgordel laag over het bekken loopt, zodat deze maximale bescherming biedt.

### WAARSCHUWING

Volvo adviseert u reparatie- en vervangingswerk over te laten aan een erkende Volvo-werkplaats. Verricht geen wijzigingen in of aanpassingen aan het geïntegreerde kinderzitje. Als een geïntegreerd kinderzitje aan grote krachten heeft blootgestaan zoals tijdens een aanrijding, moet u het geïntegreerde kinderzitje in zijn geheel vervangen. Ook als het geïntegreerde kinderzitje er intact uitziet, kunnen er toch beschermende eigenschappen verloren zijn gegaan. Het geïntegreerde kinderzitje moet ook worden vervangen als het erg versleten is.

### WAARSCHUWING

Bij het negeren van de instructies voor het geïntegreerde kinderzitje kan het kind in geval van een ongeluk ernstig letsel oplopen.

### Gerelateerde informatie

- Kinderen en veiligheid (p. 74)
- Geïntegreerd kinderzitje uitklappen\* (p. 86)
- Geïntegreerd kinderzitje inklappen\* (p. 88)

## Geïntegreerd kinderzitje uitklappen\*

Om de geïntegreerde kinderzitjes op de beide buitenste zitplaatsen van de achterbank te gebruiken moet u ze eerst uitklappen.

Het geïntegreerde kinderzitje is in twee standen uit te klappen. Welke stand u moet gebruiken hangt af van het gewicht van het te vervoeren kind.

	Onderste stand	Bovenste stand
Gewicht	22-36 kg	15-25 kg

Onderste stand:

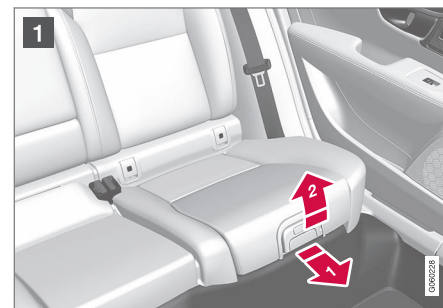

- 1 Trek de handgreep naar voren en omhoog om het kinderzitje vrij te geven.



- 2 Duw het kinderzitje naar achteren om het te vergrendelen.

Bovenste stand, met de onderste stand als uitgangspunt:

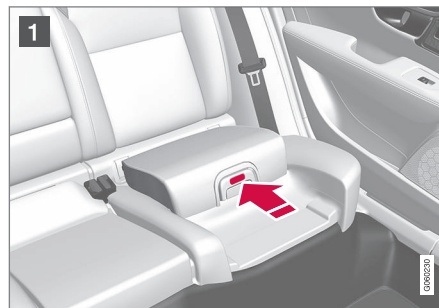

- 1 Druk op de knop om het kinderzitje vrij te geven.

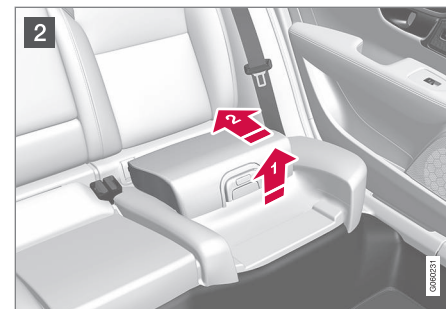

- 2 Til het kinderzitje aan de voorkant op en duw het achteruit tegen de rugleuning aan om het te vergrendelen.

### **WAARSCHUWING**

Bij het negeren van de instructies voor het geïntegreerde kinderzitje kan het kind in geval van een ongeluk ernstig letsel oplopen.

### **N.B.**

Het geïntegreerde kinderzitje is vanuit de bovenste stand niet in één keer in de onderste stand te zetten. U moet het geïntegreerde kinderzitje eerste helemaal tot op het zitkussen omlaagklappen en vervolgens tot in de onderste stand omhoogklappen.

◀◀ **Gerelateerde informatie**

- Geïntegreerd kinderzitje\* (p. 86)
- Geïntegreerd kinderzitje inklappen\* (p. 88)

**Geïntegreerd kinderzitje inklappen\***

De geïntegreerde kinderzitjes op de beide buitenste zitplaatsen van de achterbank moeten na gebruik weer worden ingeklapt.

**i N.B.**

Het geïntegreerde kinderzitje is vanuit de bovenste stand niet in één keer in de onderste stand te zetten. U moet het geïntegreerde kinderzitje eerste helemaal tot op het zitkussen omlaagklappen en vervolgens tot in de onderste stand omhoogklappen.



- 1** Trek de handgreep naar voren om het zitje vrij te geven.



- 2** Duw het zitje met uw hand omlaag om het zitje te vergrendelen.

**i BELANGRIJK**

Controleer voordat u het kinderzitje weer neerklapt of er geen losse voorwerpen (zoals stukken speelgoed) in het gebied onder het zitje liggen.

**i N.B.**

Bij het inklappen van rugleuningen achter moet eerst het kinderzitje worden neergeklapt.

**Gerelateerde informatie**

- Geïntegreerd kinderzitje\* (p. 86)
- Geïntegreerd kinderzitje uitklappen\* (p. 86)

INSTRUMENTEN, SCHAKELAARS EN BEDIE-  
NING

## Instrumenten en bediening, auto met stuur links

In de overzichten wordt aangegeven waar displays en bedieningselementen dicht bij de bestuurder zitten.

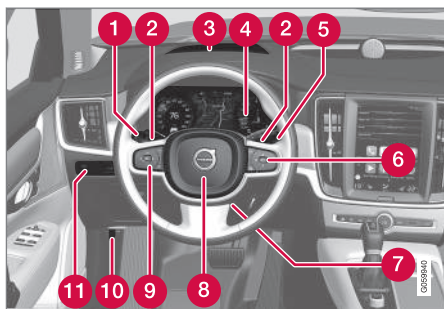

	Display/functie/bediening
1	Stadslicht, dagrijlicht, dimlicht, groot licht, richtingaanwijzers, mistlampen vóór/ bochtverlichting*, mistachterlicht, op nul zetten van dagtellers
2	Stuurpaddles om handmatig te schakelen met automatische transmissie*
3	Head-updisplay*
4	Bestuurdersdisplay

	Display/functie/bediening
5	Wissers en sproeiers, regensensor*
6	Rechter knoppenset op het stuur
7	Stuurwielafstelling
8	Claxon
9	Linker knoppenset op het stuur
10	Motorkap openen
11	Displayverlichting, achterklep ontgrendelen, achterklep openen/sluiten*, koplamphoogteregeling van halogeenkoplampen



	Display/functie/bediening
1	Leeslampjes en interieurverlichting voorin
2	Panoramadak*
3	Display in plafondconsole
4	Handmatige dimfunctie van achteruitkijkspiegel

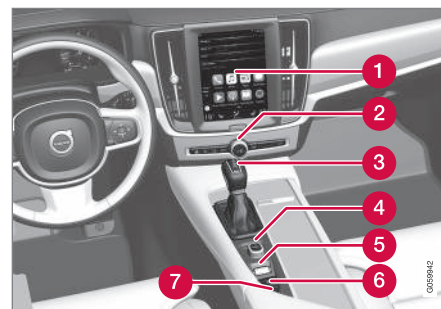

	Display/functie/bediening
1	Middendisplay
2	Alarmlichten, maximale ontwaseming/elektrische voorruitverwarming*, media, dashboardkastje openen
3	Schakelhendel/keuzehendel



	Display/functie/bediening
4	Startknop
5	Rijmodusknop*
6	Parkeerrem
7	Automatische rem bij stilstand

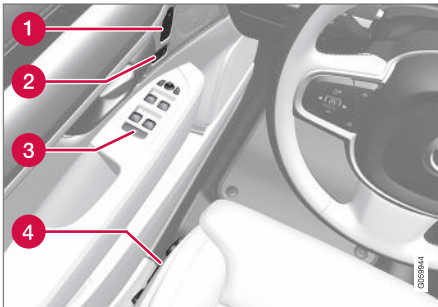

	Display/functie/bediening
1	Geheugens voor instellingen van: <ul style="list-style-type: none"> <li>• elektrisch bedienbare voorstoel*</li> <li>• Buitenspiegels</li> <li>• Head-updisplay*</li> </ul>
2	Portier openen, portieren en achterklep vergrendelen/ontgrendelen

	Display/functie/bediening
3	Elektrisch bedienbare ruiten, buitenspiegels
4	Instelling van voorstoel

## Instrumenten en bediening, auto met stuur rechts

In de overzichten wordt aangegeven waar displays en bedieningselementen dicht bij de bestuurder zitten.

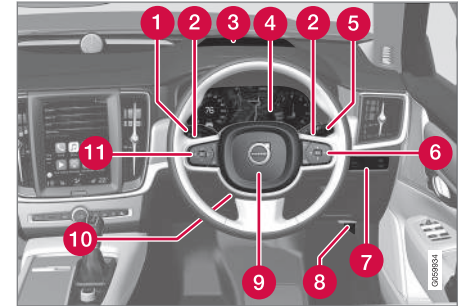

	Display/functie/bediening
1	Stadslicht, dagrijlicht, dimlicht, groot licht, richtingaanwijzers, mistlampen vóór/ bochtverlichting*, mistachterlicht, op nul zetten van dagtellers
2	Stuurpaddles om handmatig te schakelen met automatische transmissie*
3	Head-updisplay*
4	Bestuurdersdisplay





	Display/functie/bediening
5	Wissers en sproeiers, regensensor*
6	Rechter knoppenset op het stuur
7	Displayverlichting, achterklep openen, achterklep* openen/sluiten
8	Motorkap openen
9	Claxon
10	Stuurwielafstelling
11	Linker knoppenset op het stuur



	Display/functie/bediening
1	Leeslampjes en interieurverlichting voorin
2	Panoramadak*
3	Display in plafondconsole
4	Handmatige dimfunctie van achteruitkijkspiegel

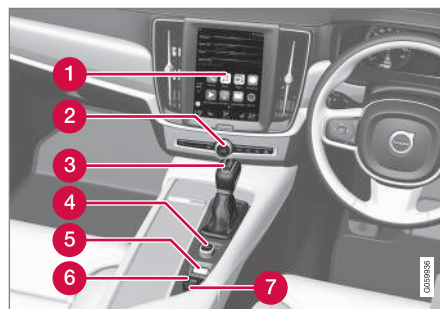

	Display/functie/bediening
1	Middendisplay
2	Alarmlichten, maximale ontwaseming/elektrische voorruitverwarming*, media, dashboardkastje openen
3	Schakelhendel/keuzehendel

	Display/functie/bediening
4	Startknop
5	Rijmodusknop*
6	Parkeerrem
7	Automatische rem bij stilstand

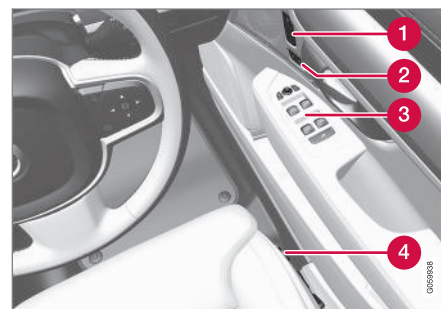

	Display/functie/bediening
1	Geheugens voor instellingen van: <ul style="list-style-type: none"> <li>• elektrisch bedienbare voorstoel*</li> <li>• Buitenspiegels</li> <li>• Head-updisplay*</li> </ul>
2	Portier openen, portieren en achterklep vergrendelen/ontgrendelen

	Display/functie/bediening
3	Elektrisch bedienbare ruiten, buitenspiegels
4	Instelling van voorstoel

## Bestuurdersdisplay

Het bestuurdersdisplay geeft informatie weer over de auto en het rijden.

Van het bestuurdersdisplay maken deel uit meters, indicatoren en controle- en waarschuwingsymbolen. Wat er op het bestuurdersdisplay wordt weergegeven, hangt af van de uitrusting, instellingen en de op dat moment actieve functies van de auto.

Het bestuurdersdisplay is verkrijgbaar in twee uitvoeringen: één van 12 inch en één van 8 inch.

### ⚠ WAARSCHUWING

Bij storingen in het bestuurdersdisplay kan mogelijk geen informatie over het remsysteem, de airbags of andere veiligheidssystemen worden weergegeven. U kunt de status van de autosystemen dan niet controleren en evenmin waarschuwingen en informatie ontvangen.

### ⚠ WAARSCHUWING

Maak geen gebruik van de auto, als het bestuurdersdisplay na de activering/start dooft of niet oplicht of als het bestuurdersdisplay of delen ervan onleesbaar zijn. Bezoek onmiddellijk een werkplaats. Geadviseerd wordt een erkende Volvo-werkplaats.

## Bestuurdersdisplay, 12 inch



Positie op het bestuurdersdisplay:

Links	In het midden	Rechts
Snelheidsmeter	Controle- en waarschuwingsymbolen	Toerenteller <sup>A</sup>
Dagtellers	Buitentemperatuur	ECO-meter <sup>A</sup>
Kilometerteller	Klok	Schakelindicator

Links	In het midden	Rechts
Informatie over cruisecontrol en snelheidsbegrenzer	Meldingen, in bepaalde gevallen met grafische voorstellingen	Rijmodus (Comfort, Off Road, Eco, Dynamic of Individual)
Verkeersbordinformatie*	Informatie over portieren en gordels	Brandstofmeter
-	Mediaspeler	Status van Start/Stop-systeem
-	Navigatiekaart*	Actieradius op tank
-	Telefoon	Momentaan brandstofverbruik
-	Stembediening	Appmenu (te activeren met de knoppenset op het stuurwiel)
-	Kompas <sup>A</sup>	-

<sup>A</sup> Afhankelijk van de gekozen rijmodus.

## Bestuurdersdisplay, 8 inch



◀ Positie op het bestuurdersdisplay:

Links	In het midden	Rechts
Brandstofmeter	Snelheidsmeter	Mediaspeler
Rijmodus (Comfort, Off Road, Eco, Dynamic of Individual)	Verkeersbordinformatie*	Telefoon
Schakelindicator	Informatie over cruisecontrol en snelheidsbegrenzer	Navigatie-informatie*
Toerenteller <sup>A</sup>	Informatie over portieren en gordels	Klok
ECO-meter <sup>A</sup>	Status van Start/Stop-systeem	Appmenu (te activeren met de knoppenset op het stuurwiel)
Actieradius op tank	-	Momentaan brandstofverbruik
Buitentemperatuur	-	Kilometer teller
Controle- en waarschuwingssymbolen	-	Dagtellers
-	-	Controle- en waarschuwingssymbolen
-	-	Stembediening
-	-	Motortemperatuurmeter
-	-	Meldingen, in bepaalde gevallen met grafische voorstellingen
-	-	Kompas <sup>A</sup>

<sup>A</sup> Afhankelijk van de gekozen rijmodus.

### Positie van flexibel symbool



Voorbeeld met controlesymbool op een 12 inch bestuurdersdisplay.

In het midden van het bestuurdersdisplay kunnen verschillende symbolen verschijnen afhankelijk van het type melding. Het symbool kan bestaan uit een controle- of waarschuwingssymbool of uit een animatie bestaande uit een groeiend symbool.

### Bestuurdersdisplay activeren

Het bestuurdersdisplay wordt geactiveerd zodra er een portier wordt geopend, dat wil zeggen in contactslotstand **0**. Het bestuurdersdisplay dooft, als het enige tijd niet wordt gebruikt. Om het weer te activeren moet u het volgende doen:

- Bedien het rempedaal.
- Draai de startknop naar contactslotstand **I**.
- Open een van de portieren.

### Gerelateerde informatie

- Instellingen voor bestuurdersdisplay (p. 98)
- Controlesymbolen op bestuurdersdisplay (p. 99)
- Waarschuwingssymbolen op bestuurdersdisplay (p. 101)
- Applicatiemenu op bestuurdersdisplay (p. 109)
- Licentieovereenkomst voor bestuurdersdisplay (p. 104)

## Instellingen voor bestuurdersdisplay

Instellingen voor het bestuurdersdisplay zijn te verrichten in het applicatiemenu van het bestuurdersdisplay en in het menu **Instellingen** van het middendisplay.

### Instellingen in het applicatiemenu

In het appmenu is te kiezen welke informatie op het bestuurdersdisplay moet verschijnen:

- boordcomputer
- mediaspeler
- telefoon
- navigatiesysteem\*.

Het applicatiemenu van het bestuurdersdisplay is te openen en te bedienen via de rechter stuurknoppenset, zie het artikel "Applicatiemenu op bestuurdersdisplay bedienen".

### Instellingen op middendisplay

#### Informatietype kiezen

1. Druk op **Instellingen** op het hoofdscherm van het middendisplay.
2. Druk op **My Car → Displays → Opties bestuurdersdisplay**.

3. Kies wat er op de achtergrond moet verschijnen:

- **Geen info in achtergrond tonen**
- **Info huidige gespeelde media tonen**
- **Navigatie ook tonen zonder ingestelde route<sup>1</sup>.**

Bij het 12 inch bestuurdersdisplay verschijnt de informatie in het midden en bij het 8 inch bestuurdersdisplay in het veld rechtsboven.

#### Thema kiezen

1. Druk op **Instellingen** op het hoofdscherm van het middendisplay.
2. Druk op **My Car → Displays → Toon skins**
3. Kies thema (uiterlijk) van het bestuurdersdisplay:
  - **Glass**
  - **Minimalistic**
  - **Performance**
  - **Chrome Rings.**

#### Taal kiezen

1. Druk op **Instellingen** op het hoofdscherm van het middendisplay.

2. Druk op **Systeem → Systeeltaal** om een taal te kiezen.
  - > Een wijziging werkt door op de taal op alle niveaus.

#### Gerelateerde informatie

- Bestuurdersdisplay (p. 94)
- Applicatiemenu op bestuurdersdisplay (p. 109)
- Instellingsscherm (p. 174)

<sup>1</sup> Alleen op een 12 inch bestuurdersdisplay verschijnt een kaart. Bij het 8 inch bestuurdersdisplay verschijnt alleen routebegeleiding. Zie voor meer informatie de artikelen "Displays en bediening voor kaartnavigatie" en "Kaartnavigatie op bestuurdersdisplay".







## Controlesymbolen op bestuurdersdisplay

De controlesymbolen attenderen u erop dat de bijbehorende functies ingeschakeld zijn, de desbetreffende systemen actief zijn of dat er storingen of gebreken zijn opgetreden.

Symbol	Betekenis
	<b>Informatie, lees displaymelding</b> Bij een afwijking in een van de autosystemen gaat het informatie-symbool branden op het bestuurdersdisplay en verschijnt er een displaytekst. Het informatiesymbool kan ook gaan branden in combinatie met andere symbolen.
	<b>Storing in remsysteem</b> Het symbool brandt bij een storing in de parkeerrem.
	<b>Storing in ABS</b> Als het symbool brandt, is het systeem defect. Het normale remsysteem van de auto werkt dan nog wel, zij het zonder ABS-regeling.

Symbol	Betekenis
	<b>Automatische rem aan</b> Het symbool brandt, wanneer de functie actief is en de bedrijfsrem of parkeerrem ingrijpen. De rem zorgt dat de auto stil blijft staan, nadat deze tot stilstand is gekomen.
	<b>Bandenspanningssysteem</b> Het symbool brandt bij een te lage bandenspanning. Bij een storing in het bandenspanningssysteem gaat het symbool eerst ca. 1 minuut knipperen en vervolgens permanent branden. Dit kan komen doordat het systeem niet als beoogd een lage bandenspanning kan registreren of daarvoor waarschuwen.
	<b>Uitlaatgasreinigingssysteem</b> Bij een storing in het uitlaatgasreinigingssysteem kan na een motorstart het symbool gaan branden. Rijd voor een controle naar een werkplaats. Volvo adviseert u contact op te nemen met een erkende Volvo-werkplaats.

Symbol	Betekenis
	<b>Richtingaanwijzer links en rechts</b> De symbolen knipperen als de richtingaanwijzers worden gebruikt.
	<b>stadslichten</b> Het symbool brandt, wanneer de stadslichten zijn ingeschakeld.
	<b>Fout in het koplampstelsel</b> Het symbool brandt, als er een storing is opgetreden in het ABL (Active Bending Lights) of als er een andere storing is opgetreden in het koplampstelsel.
	<b>Automatisch groot licht aan</b> Het symbool brandt met blauw licht als het automatisch groot licht aan is.
	<b>Automatisch groot licht uit</b> Het symbool brandt met wit licht als het automatisch groot licht uit is.



Symbol	Betekenis
	<b>Groot licht aan</b> Het symbool brandt, wanneer u het groot licht voert of grootlichtsignalen geeft.
	<b>Automatisch groot licht aan</b> Het symbool brandt met blauw licht als het automatisch groot licht aan is. Stadslichten zijn ingeschakeld.
	<b>Automatisch groot licht uit</b> Het symbool brandt met wit licht als het automatisch groot licht uit is. Stadslichten zijn ingeschakeld.
	<b>Groot licht aan</b> Het symbool brandt, wanneer het groot licht en de stadslichten zijn ingeschakeld.
	<b>Mistlampen aan</b> Het symbool brandt, wanneer de mistlampen voor zijn ingeschakeld.
	<b>Mistachterlicht aan</b> Het symbool brandt, wanneer het mistachterlicht is ingeschakeld.

Symbol	Betekenis
	<b>Regensensor aan</b> Dit symbool brandt, wanneer de regensensor aanstaat.
	<b>Preconditioning aan</b> Het symbool brandt, wanneer de motor- en interieurverwarming/airconditioning voor preconditioning van de auto zorgen.
	<b>Stabiliteitsregeling</b> Het knipperende symbool geeft aan dat de stabiliteitsregeling werkt. Als het symbool continu brandt is er sprake van een storing in het systeem.
	<b>Stabiliteitsregeling, Sport-stand</b> Het symbool brandt, wanneer de Sport-stand is geactiveerd. De Sport-stand maakt een actievere rijervaring mogelijk. Het systeem registreert dan of de gaspedaal- en stuurwielbediening alsook het bochtenwerk aan te merken zijn als sportiever dan normaal, waarna het systeem toestaat dat de achtertrein een gecontroleerde vorm van slippen vertoont voordat het ingrijpt en de auto stabiliseert.

Symbol	Betekenis
	<b>Rijbaanassistent</b> Wit symbool: Rijbaanassistent aan en wegbelijning is waargenomen. Grijs symbool: Rijbaanassistent aan en wegbelijning is niet waargenomen. Geel lampje: Rijbaanassistent waarschuwt/grijpt in.
	<b>Rijbaanassistent en regensensor</b> Wit symbool: Rijbaanassistent aan en wegbelijning is waargenomen. De regensensor is aan. Grijs symbool: Rijbaanassistent aan en wegbelijning is niet waargenomen. De regensensor is aan.

### Waarschuwing voor portier, motorkap, achterklep en tankvulklep

Als een portier, motorkap, achterklep of tankvulklep niet goed dichtstaat, gaat het informatie- of waarschuwingssymbool op het bestuurdersdisplay branden in combinatie met een grafische voorstelling.

**Gerelateerde informatie**

- Bestuurdersdisplay (p. 94)
- Waarschuwingssymbolen op bestuurdersdisplay (p. 101)
- Portier- en gordelwaarschuwing (p. 65)

**Waarschuwingssymbolen op bestuurdersdisplay**

De waarschuwingssymbolen attenderen u erop dat de bijbehorende belangrijke functies/systemen ingeschakeld zijn of dat er ernstige storingen of gebreken zijn opgetreden.

** WAARSCHUWING**

Als de remvloeistof onder het **MIN**-niveau in het remvloeistofreservoir ligt, mag u pas verder rijden als de remvloeistof is bijgevuld.

Het remvloeistofverlies moet door een werkplaats worden gecontroleerd. Volvo adviseert u daarvoor contact op te nemen met een erkende Volvo-werkplaats.

** WAARSCHUWING**

Als de rem- en ABS-symbolen tegelijkertijd branden, bestaat de kans dat de achterrein bij krachtig afremmen slipt.

Symbol	Betekenis
	<b>Waarschuwing</b> Het rode waarschuwingssymbool gaat branden, wanneer er een storing is geregistreerd die van invloed kan zijn op de veiligheid en/of de rijeigenschappen van de auto. Er verschijnt tegelijkertijd een verklarende tekstmelding op het bestuurdersdisplay. Het waarschuwingssymbool kan ook gaan branden in combinatie met andere symbolen.
	<b>Gordelwaarschuwing</b> Het lampje brandt als u of de voorpassagier geen veiligheidsgordel draagt of als iemand op de achterbank de gordel heeft losgenomen.
	<b>Airbags</b> Als het symbool tijdens het rijden oplicht of blijft branden, is er een storing geregistreerd in een van de veiligheidssystemen van de auto. Lees de melding op het bestuurdersdisplay. Volvo adviseert u contact op te nemen met een erkende Volvo-werkplaats.



Symbol	Betekenis
	<p><b>Storing in remsysteem</b></p> <p>Als het lampje oplicht, is het remvloeistofpeil mogelijk te laag. Bezoek de dichtstbijzijnde erkende werkplaats om het remvloeistofpeil te laten controleren en aanpassen.</p>
	<p><b>Parkeerrem aangezet</b></p> <p>Het lampje brandt continu, wanneer u de parkeerrem hebt aangezet.</p> <p>Een knipperend symbool houdt in dat er een storing is opgetreden. Lees de melding op het bestuurdersdisplay.</p>

Symbol	Betekenis
	<p><b>Lage oliedruk</b></p> <p>Als het lampje tijdens het rijden oplicht, is de druk van de motorolie te laag. Zet de motor onmiddellijk af en controleer het motoroliepeil. Vul zo nodig olie bij. Als het lampje oplicht terwijl het oliepeil in orde is, moet u contact opnemen met een werkplaats. Volvo adviseert u contact op te nemen met een erkende Volvo-werkplaats.</p>
	<p><b>Dynamo laadt niet bij</b></p> <p>Het lampje gaat tijdens het rijden branden, als er sprake is van een storing in het elektrisch systeem. Bezoek een werkplaats. Volvo adviseert u contact op te nemen met een erkende Volvo-werkplaats.</p>

### Gerelateerde informatie

- Bestuurdersdisplay (p. 94)
- Controlesymbolen op bestuurdersdisplay (p. 99)
- Portier- en gordelwaarschuwing (p. 65)
- Veiligheid (p. 58)

### Waarschuwing voor portier, motorkap, achterklep en tankvulklep

Als een portier, motorkap, achterklep of tankvulklep niet goed dichtstaat, gaat het informatie- of waarschuwingssymbool op het bestuurdersdisplay branden in combinatie met een grafische voorstelling.

## Buitentemperatuurmeter

De buitentemperatuurmeter staat aangegeven op het bestuurdersdisplay.

Een sensor registreert de temperatuur buiten de auto.

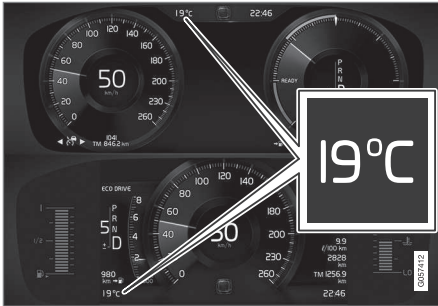

Positie van de buitentemperatuurmeter bij een 12 inch en een 8 inch bestuurdersdisplay.

Als de auto geparkeerd heeft gestaan, is het mogelijk dat de meter een te hoge temperatuur aangeeft.

Wanneer de buitentemperatuur in het gebied  $-5^{\circ}\text{C}$  tot  $+2^{\circ}\text{C}$  ligt, brandt er ook een sneeuwlok-symbool op het bestuurdersdisplay, dat voor slipgevaar waarschuwt. Het sneeuwloksymbool gaat ook tijdelijk branden op het head-updisplay, als de auto daarmee is uitgerust.

## Instelling van de buitentemperatuurmeter

Wijzig de eenheid voor onder meer de temperatuurmeter via het hoofdscherm van het middendispley.

- Kies **Instellingen** → **Systeem** → **Eenheden** en markeer het gewenste type eenheden: **Metr.**, **Imper.** of **VS**.

## Gerelateerde informatie

- Bestuurdersdisplay (p. 94)
- Klimaatsensoren (p. 187)

## Klok

De klok is zichtbaar op zowel bestuurders- als middendispley.

## Positie

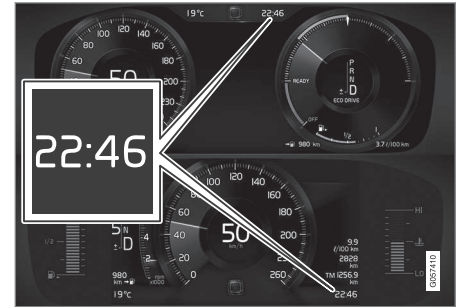

Positie van de klok bij een 12 inch en een 8 inch bestuurdersdisplay.

Op het middendispley zit de klok rechts bovenaan op de statusbalk.

In sommige situaties kan de klok op het bestuurdersdisplay schuilgaan achter meldingen en informatie.

## Instellingen voor tijd en datum

Kies **Instellingen** → **Systeem** → **Datum en tijd** op het hoofdscherm van het middendispley om de instellingen voor tijd- en datumformaat te wijzigen.

- ◀ Stel de tijd en datum in door op de pijlen omhoog of omlaag op het touchscreen te drukken.

### Automatische tijd voor auto's met gps

Bij een auto met navigatiesysteem kunt u

**Automatische tijd** kiezen. De tijdzone wordt dan automatisch ingesteld aan de hand van waar de auto zich bevindt. Voor een bepaald type navigatiesysteem moet ook de huidige locatie (land) worden ingesteld om de juiste tijdzone te krijgen. Als **Automatische tijd** niet is gekozen, stelt u tijd en datum met de pijlen omhoog of omlaag op het touchscreen.

### Zomertijd

In sommige landen kan automatische instelling van de zomertijd worden geselecteerd met **Auto**. Voor alle overige landen kan de zomertijd worden ingesteld met **Aan** of **Uit**.

### Gerelateerde informatie

- Bestuurdersdisplay (p. 94)
- Instellingsscherm (p. 174)

## Licentieovereenkomst voor bestuurdersdisplay

Een licentie is een overeenkomst die toestemming verleent om bepaalde handelingen te verrichten of het recht om gebruik te maken van een product waar een andere rechtspersoon octrooi of eigendomsrechten op heeft, onder de voorwaarden vervat in de overeenkomst. Hier volgt een Engelse versie van de overeenkomst tussen Volvo en producenten/ontwikkelaars.

### BSD 4-clause "Original" or "Old" License

Copyright (c) 1982, 1986, 1990, 1991, 1993 The Regents of the University of California. All rights reserved.

Redistribution and use in source and binary forms, with or without modification, are permitted provided that the following conditions are met:

1. Redistributions of source code must retain the above copyright notice, this list of conditions and the following disclaimer.
2. Redistributions in binary form must reproduce the above copyright notice, this list of conditions and the following disclaimer in the documentation and/or other materials provided with the distribution.
3. All advertising materials mentioning features or use of this software must display the following acknowledgement: This product includes software developed by the

University of California, Berkeley and its contributors.

4. Neither the name of the University nor the names of its contributors may be used to endorse or promote products derived from this software without specific prior written permission.

THIS SOFTWARE IS PROVIDED BY THE REGENTS AND CONTRIBUTORS "AS IS" AND ANY EXPRESS OR IMPLIED WARRANTIES, INCLUDING, BUT NOT LIMITED TO, THE IMPLIED WARRANTIES OF MERCHANTABILITY AND FITNESS FOR A PARTICULAR PURPOSE ARE DISCLAIMED. IN NO EVENT SHALL THE REGENTS OR CONTRIBUTORS BE LIABLE FOR ANY DIRECT, INDIRECT, INCIDENTAL, SPECIAL, EXEMPLARY, OR CONSEQUENTIAL DAMAGES (INCLUDING, BUT NOT LIMITED TO, PROCUREMENT OF SUBSTITUTE GOODS OR SERVICES; LOSS OF USE, DATA, OR PROFITS; OR BUSINESS INTERRUPTION) HOWEVER CAUSED AND ON ANY THEORY OF LIABILITY, WHETHER IN CONTRACT, STRICT LIABILITY, OR TORT (INCLUDING NEGLIGENCE OR OTHERWISE) ARISING IN ANY WAY OUT OF THE USE OF THIS SOFTWARE, EVEN IF ADVISED OF THE POSSIBILITY OF SUCH DAMAGE.

### BSD 3-clause "New" or "Revised" License

Copyright (c) 2011-2014, Yann Collet.

Redistribution and use in source and binary forms, with or without modification, are permitted provided that the following conditions are met:

1. Redistributions of source code must retain the above copyright notice, this list of conditions and the following disclaimer.
2. Redistributions in binary form must reproduce the above copyright notice, this list of conditions and the following disclaimer in the documentation and/or other materials provided with the distribution.
3. Neither the name of the organisation nor the names of its contributors may be used to endorse or promote products derive from this software without specific prior written permission.

THIS SOFTWARE IS PROVIDED BY THE COPYRIGHT HOLDERS AND CONTRIBUTORS "AS IS" AND ANY EXPRESS OR IMPLIED WARRANTIES, INCLUDING, BUT NOT LIMITED TO, THE IMPLIED WARRANTIES OF MERCHANTABILITY AND FITNESS FOR A PARTICULAR PURPOSE ARE DISCLAIMED. IN NO EVENT SHALL THE COPYRIGHT HOLDER OR CONTRIBUTORS BE LIABLE FOR ANY DIRECT, INDIRECT, INCIDENTAL, SPECIAL, EXEMPLARY, OR CONSEQUENTIAL DAMAGES (INCLUDING, BUT NOT LIMITED TO, PROCUREMENT OF SUBSTITUTE GOODS OR SERVICES; LOSS OF USE, DATA, OR PROFITS; OR BUSINESS INTERRUPTION) HOWEVER CAUSED AND ON ANY THEORY OF LIABILITY,

WHETHER IN CONTRACT, STRICT LIABILITY, OR TORT (INCLUDING NEGLIGENCE OR OTHERWISE) ARISING IN ANY WAY OUT OF THE USE OF THIS SOFTWARE, EVEN IF ADVISED OF THE POSSIBILITY OF SUCH DAMAGE.

### **BSD 2-clause "Simplified" license**

Copyright (c) <YEAR>, <OWNER> All rights reserved.

Redistribution and use in source and binary forms, with or without modification, are permitted provided that the following conditions are met:

1. Redistributions of source code must retain the above copyright notice, this list of conditions and the following disclaimer.
2. Redistributions in binary form must reproduce the above copyright notice, this list of conditions and the following disclaimer in the documentation and/or other materials provided with the distribution.

THIS SOFTWARE IS PROVIDED BY THE COPYRIGHT HOLDERS AND CONTRIBUTORS "AS IS" AND ANY EXPRESS OR IMPLIED WARRANTIES, INCLUDING, BUT NOT LIMITED TO, THE IMPLIED WARRANTIES OF MERCHANTABILITY AND FITNESS FOR A PARTICULAR PURPOSE ARE DISCLAIMED. IN NO EVENT SHALL THE COPYRIGHT OWNER OR CONTRIBUTORS BE LIABLE FOR ANY DIRECT, INDIRECT, INCIDENTAL, SPECIAL,

EXEMPLARY, OR CONSEQUENTIAL DAMAGES (INCLUDING, BUT NOT LIMITED TO, PROCUREMENT OF SUBSTITUTE GOODS OR SERVICES; LOSS OF USE, DATA, OR PROFITS; OR BUSINESS INTERRUPTION) HOWEVER CAUSED AND ON ANY THEORY OF LIABILITY, WHETHER IN CONTRACT, STRICT LIABILITY, OR TORT (INCLUDING NEGLIGENCE OR OTHERWISE) ARISING IN ANY WAY OUT OF THE USE OF THIS SOFTWARE, EVEN IF ADVISED OF THE POSSIBILITY OF SUCH DAMAGE.

The views and conclusions contained in the software and documentation are those of the authors and should not be interpreted as representing official policies, either expressed or implied, of the FreeBSD Project.

### **FreeType Project License**

1. Copyright 1996-1999 by David Turner, Robert Wilhelm, and Werner Lemberg  
Introduction The FreeType Project is distributed in several archive packages; some of them may contain, in addition to the FreeType font engine, various tools and contributions which rely on, or relate to, the FreeType Project. This license applies to all files found in such packages, and which do not fall under their own explicit license. The license affects thus the FreeType font engine, the test programs, documentation and makefiles, at the very least. This license was inspired by the BSD, Artistic, and IJG





(Independent JPEG Group) licenses, which all encourage inclusion and use of free software in commercial and freeware products alike. As a consequence, its main points are that:

- o We don't promise that this software works. However, we are interested in any kind of bug reports. ('as is' distribution)
- o You can use this software for whatever you want, in parts or full form, without having to pay us. ('royalty-free' usage)
- o You may not pretend that you wrote this software. If you use it, or only parts of it, in a program, you must acknowledge somewhere in your documentation that you've used the FreeType code. ('credits')

We specifically permit and encourage the inclusion of this software, with or without modifications, in commercial products, provided that all warranty or liability claims are assumed by the product vendor. Legal Terms 0. Definitions Throughout this license, the terms 'package', 'FreeType Project', and 'FreeType archive' refer to the set of files originally distributed by the authors (David Turner, Robert Wilhelm, and Werner Lemberg) as the 'FreeType project', be they named as alpha, beta or final release. 'You' refers to the licensee, or person using the project, where 'using' is a generic term including compiling the project's source code as well as linking it to form a 'program' or 'executable'. This program is referred to as 'a program using the FreeType engine'. This

license applies to all files distributed in the original FreeType archive, including all source code, binaries and documentation, unless otherwise stated in the file in its original, unmodified form as distributed in the original archive. If you are unsure whether or not a particular file is covered by this license, you must contact us to verify this. The FreeType project is copyright (C) 1996-1999 by David Turner, Robert Wilhelm, and Werner Lemberg. All rights reserved except as specified below.

1. No Warranty THE FREETYPE ARCHIVE IS PROVIDED 'AS IS' WITHOUT WARRANTY OF ANY KIND, EITHER EXPRESSED OR IMPLIED, INCLUDING, BUT NOT LIMITED TO, WARRANTIES OF MERCHANTABILITY AND FITNESS FOR A PARTICULAR PURPOSE. IN NO EVENT WILL ANY OF THE AUTHORS OR COPYRIGHT HOLDERS BE LIABLE FOR ANY DAMAGES CAUSED BY THE USE OR THE INABILITY TO USE, OF THE FREETYPE PROJECT. As you have not signed this license, you are not required to accept it. However, as the FreeType project is copyrighted material, only this license, or another one contracted with the authors, grants you the right to use, distribute, and modify it. Therefore, by using, distributing, or modifying the FreeType project, you indicate

that you understand and accept all the terms of this license.

2. Redistribution Redistribution and use in source and binary forms, with or without modification, are permitted provided that the following conditions are met:
  - o Redistribution of source code must retain this license file ('licence.txt') unaltered; any additions, deletions or changes to the original files must be clearly indicated in accompanying documentation. The copyright notices of the unaltered, original files must be preserved in all copies of source files.
  - o Redistribution in binary form must provide a disclaimer that states that the software is based in part of the work of the FreeType Team, in the distribution documentation. We also encourage you to put an URL to the FreeType web page in your documentation, though this isn't mandatory. These conditions apply to any software derived from or based on the FreeType code, not just the unmodified files. If you use our work, you must acknowledge us. However, no fee need be paid to us.
3. Advertising The names of FreeType's authors and contributors may not be used to endorse or promote products derived from this software without specific prior written permission. We suggest, but do not require, that you use one or more of the following phrases to refer to this software in your documentation or advertising materials:



- 'FreeType Project', 'FreeType Engine', 'FreeType library', or 'FreeType Distribution'.
4. **Contacts** There are two mailing lists related to FreeType: o [freetype@freetype.org](mailto:freetype@freetype.org) Discusses general use and applications of FreeType, as well as future and wanted additions to the library and distribution. If you are looking for support, start in this list if you haven't found anything to help you in the documentation. o [devel@freetype.org](mailto:devel@freetype.org) Discusses bugs, as well as engine internals, design issues, specific licenses, porting, etc. o <http://www.freetype.org> Holds the current FreeType web page, which will allow you to download our latest development version and read online documentation. You can also contact us individually at: David Turner <[david.turner@freetype.org](mailto:david.turner@freetype.org)> Robert Wilhelm <[robert.wilhelm@freetype.org](mailto:robert.wilhelm@freetype.org)> Werner Lemberg <[werner.lemberg@freetype.org](mailto:werner.lemberg@freetype.org)>

### Libpng License

This copy of the libpng notices is provided for your convenience. In case of any discrepancy between this copy and the notices in the file `png.h` that is included in the libpng distribution, the latter shall prevail.

### COPYRIGHT NOTICE, DISCLAIMER, and LICENSE:

If you modify libpng you may insert additional notices immediately following this sentence.

libpng versions 1.0.7, July 1, 2000, through 1.0.13, April 15, 2002, are Copyright (c) 2000-2002 Glenn Randers-Pehrson and are distributed according to the same disclaimer and license as libpng-1.0.6 with the following individuals added to the list of Contributing Authors

Simon-Pierre Cadieux

Eric S. Raymond

Gilles Vollant

and with the following additions to the disclaimer:

There is no warranty against interference with your enjoyment of the library or against infringement. There is no warranty that our efforts or the library will fulfill any of your particular purposes or needs. This library is provided with all faults, and the entire risk of satisfactory quality, performance, accuracy, and effort is with the user.

libpng versions 0.97, January 1998, through 1.0.6, March 20, 2000, are Copyright (c) 1998, 1999 Glenn Randers-Pehrson, and are distributed according to the same disclaimer and license as libpng-0.96, with the following individuals added to the list of Contributing Authors:

Tom Lane

Glenn Randers-Pehrson

Willem van Schaik

libpng versions 0.89, June 1996, through 0.96, May 1997, are Copyright (c) 1996, 1997 Andreas Dilger Distributed according to the same disclaimer and license as libpng-0.88, with the following individuals added to the list of Contributing Authors:

John Bowler

Kevin Brace

Sam Bushell

Magnus Holmgren

Greg Roelofs

Tom Tanner

libpng versions 0.5, May 1995, through 0.88, January 1996, are Copyright (c) 1995, 1996 Guy Eric Schalnat, Group 42, Inc.

For the purposes of this copyright and license, "Contributing Authors" is defined as the following set of individuals:

Andreas Dilger

Dave Martindale

Guy Eric Schalnat

Paul Schmidt

Tim Wegner

The PNG Reference Library is supplied "AS IS". The Contributing Authors and Group 42, Inc. disclaim all warranties, expressed or implied, including, without limitation, the warranties of



◀◀ merchantability and of fitness for any purpose. The Contributing Authors and Group 42, Inc. assume no liability for direct, indirect, incidental, special, exemplary, or consequential damages, which may result from the use of the PNG Reference Library, even if advised of the possibility of such damage.

Permission is hereby granted to use, copy, modify, and distribute this source code, or portions hereof, for any purpose, without fee, subject to the following restrictions:

1. The origin of this source code must not be misrepresented.
2. Altered versions must be plainly marked as such and must not be misrepresented as being the original source.
3. This Copyright notice may not be removed or altered from any source or altered source distribution.

The Contributing Authors and Group 42, Inc. specifically permit, without fee, and encourage the use of this source code as a component to supporting the PNG file format in commercial products. If you use this source code in a product, acknowledgment is not required but would be appreciated.

A "png\_get\_copyright" function is available, for convenient use in "about" boxes and the like:  
`printf("%s",png_get_copyright(NULL));`

Also, the PNG logo (in PNG format, of course) is supplied in the files "pngbar.png" and "pngbar.jpg (88x31) and "pngnow.png" (98x31).

Libpng is OSI Certified Open Source Software. OSI Certified Open Source is a certification mark of the Open Source Initiative.

Glenn Randers-Pehrson randeg@alum.rpi.edu  
April 15, 2002

### MIT License

Copyright (c) <year> <copyright holders>

Permission is hereby granted, free of charge, to any person obtaining a copy of this software and associated documentation files (the "Software"), to deal in the Software without restriction, including without limitation the rights to use, copy, modify, merge, publish, distribute, sublicense, and/or sell copies of the Software, and to permit persons to whom the Software is furnished to do so, subject to the following conditions:

The above copyright notice and this permission notice shall be included in all copies or substantial portions of the Software.

THE SOFTWARE IS PROVIDED "AS IS", WITHOUT WARRANTY OF ANY KIND, EXPRESS OR IMPLIED, INCLUDING BUT NOT LIMITED TO THE WARRANTIES OF MERCHANTABILITY, FITNESS FOR A PARTICULAR PURPOSE AND NONINFRINGEMENT. IN NO EVENT SHALL

THE AUTHORS OR COPYRIGHT HOLDERS BE LIABLE FOR ANY CLAIM, DAMAGES OR OTHER LIABILITY, WHETHER IN AN ACTION OF CONTRACT, TORT OR OTHERWISE, ARISING FROM, OUT OF OR IN CONNECTION WITH THE SOFTWARE OR THE USE OR OTHER DEALINGS IN THE SOFTWARE.

### zlib License

The zlib/libpng License Copyright (c) <year> <copyright holders>

This software is provided 'as-is', without any express or implied warranty. In no event will the authors be held liable for any damages arising from the use of this software.

Permission is granted to anyone to use this software for any purpose, including commercial applications, and to alter it and redistribute it freely, subject to the following restrictions:

1. The origin of this software must not be misrepresented; you must not claim that you wrote the original software. If you use this software in a product, an acknowledgment in the product documentation would be appreciated but is not required.
2. Altered source versions must be plainly marked as such, and must not be misrepresented as being the original software.
3. This notice may not be removed or altered from any source distribution.

## SGI Free Software B License Version 2.0.

SGI FREE SOFTWARE LICENSE B (Version 2.0, Sept. 18, 2008)

Copyright (C) [dates of first publication] Silicon Graphics, Inc. All Rights Reserved. Permission is hereby granted, free of charge, to any person obtaining a copy of this software and associated documentation files (the "Software"), to deal in the Software without restriction, including without limitation the rights to use, copy, modify, merge, publish, distribute, sublicense, and/or sell copies of the Software, and to permit persons to whom the Software is furnished to do so, subject to the following conditions: The above copyright notice including the dates of first publication and either this permission notice or a reference to <http://oss.sgi.com/projects/FreeB/> shall be included in all copies or substantial portions of the Software.

THE SOFTWARE IS PROVIDED "AS IS", WITHOUT WARRANTY OF ANY KIND, EXPRESS OR IMPLIED, INCLUDING BUT NOT LIMITED TO THE WARRANTIES OF MERCHANTABILITY, FITNESS FOR A PARTICULAR PURPOSE AND NONINFRINGEMENT. IN NO EVENT SHALL SILICON GRAPHICS, INC. BE LIABLE FOR ANY CLAIM, DAMAGES OR OTHER LIABILITY, WHETHER IN AN ACTION OF CONTRACT, TORT OR OTHERWISE, ARISING FROM, OUT OF OR IN CONNECTION WITH THE SOFTWARE

OR THE USE OR OTHER DEALINGS IN THE SOFTWARE.

Except as contained in this notice, the name of Silicon Graphics, Inc. shall not be used in advertising or otherwise to promote the sale, use or other dealings in this Software without prior written authorization from Silicon Graphics, Inc.

### Gerelateerde informatie

- Bestuurdersdisplay (p. 94)

## Applicatiemenu op bestuurdersdisplay

Via het applicatiemenu (appmenu) van het bestuurdersdisplay krijgt u snel toegang tot de meest gebruikte functies voor bepaalde apps.



Het appmenu op het bestuurdersdisplay is te gebruiken in plaats van het middendispley.

Het appmenu verschijnt op het bestuurdersdisplay en navigatie is mogelijk via de knoppen rechts op het stuurwiel. Dankzij het appmenu kunt u eenvoudig van app of appfunctie wisselen zonder daarvoor uw handen van het stuur of uw blik van de weg te hoeven nemen.

### Functies van het appmenu

U hebt toegang tot uiteenlopende functies via verschillende apps. Vanuit het appmenu zijn de volgende apps en de bijbehorende appfuncties te regelen:





App	Functies
Boord-computer	Dagteller kiezen, kiezen wat op het bestuurdersdisplay moet worden weergegeven en dergelijke.
Mediaspeler	Actieve bron voor mediaspeler kiezen.
Telefoon	Contact in de gesprekslijst bellen.
Navigatie	Routebegeleiding pauzeren, routebegeleiding naar recentelijk gehanteerde bestemming starten en dergelijke.

### Gerelateerde informatie

- Bestuurdersdisplay (p. 94)
- Overzicht van het middendispley (p. 34)
- Applicatiemenu op bestuurdersdisplay gebruiken (p. 110)

## Applicatiemenu op bestuurdersdisplay gebruiken

Het applicatiemenu (appmenu) op het bestuurdersdisplay is te gebruiken via de knoppenset rechts op het stuurwiel.

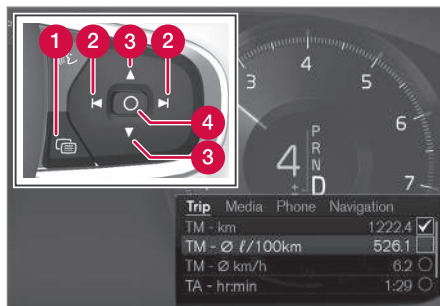

Appmenu en knoppenset rechts op het stuurwiel.

- 1 Openen/sluiten
- 2 Links/rechts
- 3 Omhoog/omlaag
- 4 Bevestigen

## Appmenu openen/sluiten

- Druk op Openen/sluiten (1).

(Het appmenu kan niet worden geopend als er nog een onbevestigde melding op het bestuurdersdisplay staat. De melding moet eerst worden bevestigd voordat het appmenu kan worden geopend.)

> Het appmenu wordt geopend/gesloten.

Het appmenu wordt na een periode van inactiviteit automatisch gesloten of na bepaalde keuzes.

## Navigeren en kiezen in appmenu

1. Navigeer door de beschikbare apps door op links of rechts (2) te drukken.
  - > In het appmenu verschijnen de functies voor de vorige/volgende app.
2. Blader door de functies voor de gekozen app door op omhoog of omlaag (3) te drukken.
3. Bevestig de actuele functie of markeer uw keuze door op bevestigen (4) te drukken.
  - > De desbetreffende functie wordt geactiveerd, waarna in bepaalde gevallen het appmenu wordt gesloten.

Als het appmenu weer opent, verschijnen direct de functies voor de laatst gekozen app.

### Gerelateerde informatie

- Applicatiemenu op bestuurdersdisplay (p. 109)
- Meldingsfuncties op bestuurders- en middendisplay (p. 113)

### Meldingen op bestuurders- en middendisplay

Op het bestuurders- en middendisplay kunnen in uiteenlopende situaties meldingen verschijnen om u te informeren of helpen.

#### Bestuurdersdisplay



Melding op bestuurdersdisplay<sup>2</sup>.



Melding op bestuurdersdisplay<sup>3</sup>.

Op het bestuurdersdisplay verschijnen meldingen die voor u als bestuurder belangrijk zijn.

Afhankelijk van de andere informatie die op dit moment wordt weergegeven, kan de positie van de meldingen op het bestuurdersdisplay variëren. De meldingen verdwijnen na enige tijd automatisch of na eventuele bevestiging/reactie van het bestuurdersdisplay. Als een melding moet worden opgeslagen, wordt deze bewaard in de app **Auto status**, die opent vanuit het appscherm op het middendisplay.

De meldingen kunnen er verschillende uitzien en worden mogelijk gecombineerd met grafische voorstellingen, symbolen en knoppen om de desbetreffende melding bijvoorbeeld te bevestigen of in te stemmen met een bepaald verzoek.

<sup>2</sup> Met 8 inch bestuurdersdisplay.

<sup>3</sup> Met 12 inch bestuurdersdisplay.

## ◀ Servicemeldingen

Hier volgt een greep uit de belangrijke servicemeldingen en hun betekenis.

Melding	Betekenis
<b>Stop veilig<sup>A</sup></b>	Breng de auto tot stilstand en zet de motor af. Grote kans op schade - bezoek een werkplaats <sup>B</sup> .
<b>Zet de motor af<sup>A</sup></b>	Breng de auto tot stilstand en zet de motor af. Grote kans op schade - bezoek een werkplaats <sup>B</sup> .
<b>Service urgent Rijd naar werkplaats<sup>A</sup></b>	Bezoek een werkplaats <sup>B</sup> om de auto onmiddellijk te laten controleren.
<b>Service vereist<sup>A</sup></b>	Bezoek een werkplaats <sup>B</sup> om de auto zo spoedig mogelijk te laten controleren.
<b>Normaal onderhoud Bespreek tijd voor onderhoud</b>	Het is tijd voor een servicebeurt - bezoek een werkplaats <sup>B</sup> . Verschijnt geruime tijd vóór het geprogrammeerde tijdstip voor de volgende servicebeurt.

Melding	Betekenis
<b>Normaal onderhoud Onderhoud nodig</b>	Het is tijd voor een servicebeurt - bezoek een werkplaats <sup>B</sup> . Verschijnt op het geprogrammeerde tijdstip voor de volgende servicebeurt.
<b>Normaal onderhoud Onderhoudstermijn verstreken</b>	Het is tijd voor een servicebeurt - bezoek een werkplaats <sup>B</sup> . Verschijnt wanneer het geprogrammeerde tijdstip voor een servicebeurt is overschreden.
<b>Tijdelijk uit<sup>A</sup></b>	De bijbehorende functie is tijdelijk uitgeschakeld en wordt na enige tijd rijden of de volgende keer dat u de motor start automatisch opnieuw ingeschakeld.

<sup>A</sup> Deel van een melding, verschijnt samen met gegevens over de locatie van de storing.

<sup>B</sup> Geadviseerd wordt een erkende Volvo-werkplaats.

## Middendisplay

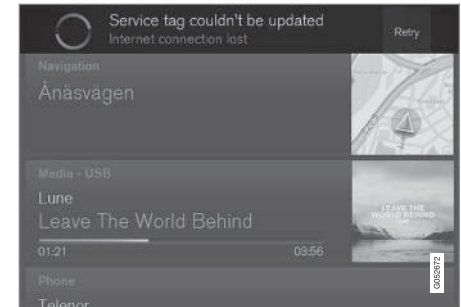

Melding op middendisplay.

Op het middendisplay verschijnen meldingen die voor u als bestuurder minder belangrijk zijn.

De meeste meldingen verschijnen boven de statusbalk van het middendisplay. De meldingen verdwijnen na enige tijd automatisch of na eventuele reactie uit de statusbalk. Als een melding moet worden opgeslagen, wordt deze bewaard op het hoofdscherm van het middendisplay.

De meldingen kunnen er verschillend uitzien en worden mogelijk gecombineerd met grafische voorstellingen, symbolen of een knop om bijvoorbeeld een systeem dat aan de melding is gekoppeld, te activeren/deactiveren.

### Pop-upmeldingen

In bepaalde gevallen verschijnen pop-upmeldingen. Pop-upmeldingen zijn belangrijker dan meldingen op de statusbalk en verdwijnen alleen na bevestiging/actie. Meldingen die moeten worden opgeslagen, worden bewaard op het hoofdscherm van het middendisplay.

### Gerelateerde informatie

- Bestuurdersdisplay (p. 94)
- Overzicht van het middendisplay (p. 34)
- Meldingsfuncties op bestuurders- en middendisplay (p. 113)
- Meldingen opgeslagen vanuit het bestuurders- en middendisplay hanteren (p. 115)

### Meldingsfuncties op bestuurders- en middendisplay

De meldingen op het bestuurdersdisplay en middendisplay zijn te hanteren met de knoppenset rechts op het stuurwiel en op de schermen van het middendisplay.

#### Bestuurdersdisplay



Melding op bestuurdersdisplay<sup>4</sup> en knoppenset rechts op het stuurwiel.



Melding op bestuurdersdisplay<sup>5</sup> en knoppenset rechts op het stuurwiel.

- 1 Links/rechts
- 2 Bevestigen

Bepaalde meldingen op het bestuurdersdisplay worden gecombineerd met een of meer knoppen om de desbetreffende meldingen bijvoorbeeld te bevestigen of in te stemmen met een bepaald verzoek.

<sup>4</sup> Met 8 inch bestuurdersdisplay.

<sup>5</sup> Met 12 inch bestuurdersdisplay.

#### ◀◀ **Nieuwe melding hanteren**

Voor meldingen met knoppen:

1. Navigeer door de beschikbare knoppen door op links of rechts (1) te drukken.
2. Bevestig uw keuze door te drukken op bevestigen (2).
  - > De melding verdwijnt van het bestuurdersdisplay.

Voor meldingen zonder knoppen:

- Sluit de melding door op bevestigen (2) te drukken of doe niets, waarna de melding enige tijd later automatisch verdwijnt.
  - > De melding verdwijnt van het bestuurdersdisplay.

Als een melding moet worden opgeslagen, wordt deze bewaard in de app **Auto status**, die opent vanuit het appscherm op het middendispley. In verband hiermee verschijnt de melding **Autobericht opgesl. in app Autostatus** op het middendispley.

#### **Middendispley**

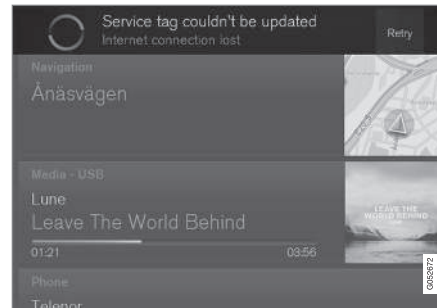

Melding op middendispley.

Bepaalde meldingen op het middendispley hebben een knop (of meerdere knoppen in pop-upmeldingen) om bijvoorbeeld een functie te activeren/deactiveren die aan de melding gekoppeld is.

#### **Nieuwe melding hanteren**

Voor meldingen met knoppen:

- Druk op de knop om de maatregel uit te voeren of laat de melding automatisch na een poosje gesloten worden.
  - > De melding verdwijnt van de statusbalk.

Voor meldingen zonder knoppen:

- Sluit de melding door erop te drukken of doe niets, waarna de melding enige tijd later automatisch verdwijnt.
  - > De melding verdwijnt van de statusbalk.

Als een melding moet worden opgeslagen, wordt deze bewaard op het hoofdscherm van het middendispley.

#### **Gerelateerde informatie**

- Meldingen op bestuurders- en middendispley (p. 111)
- Meldingen opgeslagen vanuit het bestuurders- en middendispley hanteren (p. 115)



## Meldingen opgeslagen vanuit het bestuurders- en middendispley hanteren

Meldingen die zijn opgeslagen vanuit het bestuurders- en middendispley worden in beide gevallen gehanteerd in het middendispley.

## Meldingen opgeslagen vanuit het bestuurdersdisplay

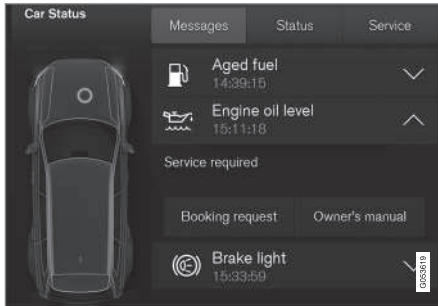

Opgeslagen meldingen en beschikbare opties in de app **Auto status**.

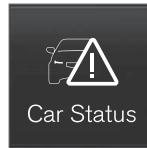

Meldingen die op het bestuurdersdisplay zijn weergegeven en die opgeslagen moeten worden, worden bewaard in de app **Auto status** op het middendispley. In verband hiermee verschijnt de melding

**Autobericht opgesl. in app Autostatus** op het middendispley.

### Opgeslagen melding lezen

Lees de opgeslagen melding direct:

- Druk op de knop rechts van de melding **Autobericht opgesl. in app Autostatus** in het middendispley.
  - > De opgeslagen melding verschijnt in de app **Auto status**.

Lees de opgeslagen melding achteraf:

1. Open de app **Auto status** vanuit het appscherm op het middendispley.
  - > De app start in het onderste deelscherm van het homescherm.
2. Kies de tab **Berichten** in de app.
  - > Er verschijnt een lijst met opgeslagen meldingen.

3. Druk op de pijl rechts om een melding uit te vouwen/in te klappen.
  - > Er verschijnt meer informatie over de melding in de lijst en de afbeelding links in de app geeft informatie in grafische vorm over de melding.

### « Een opgeslagen melding hanteren

Bepaalde meldingen hebben in uitgevouwen vorm twee knoppen, nl. om onderhoud te reserveren of de gebruikershandleiding te lezen.

Onderhoud reserveren voor een opgeslagen melding:

- Druk in de uitgevouwen stand van de melding op **Afspraakverzoek** **Bel voor een afspraak**<sup>6</sup> om hulp te krijgen bij het reserveren van onderhoud.

> Met **Afspraakverzoek**: De tab **Afspraken** gaat open in de app en u krijgt een vraag voorgelegd over het reserveren van onderhoud en reparatie.

Met **Bel voor een afspraak**: De telefoonapp wordt gestart en deze belt een onderhoudscentrum om service en reparatie te reserveren.

Lees de gebruikershandleiding voor de opgeslagen melding:

- Druk in de uitgevouwen stand van de melding op **Handleiding** om in de gebruikershandleiding over de melding te lezen.
  - > De gebruikershandleiding gaat open op het middendispley en deze geeft informatie die aan de melding is gekoppeld.

Meldingen opgeslagen in de app worden automatisch gewist telkens bij het starten van de motor.

### Meldingen opgeslagen vanuit het middendispley

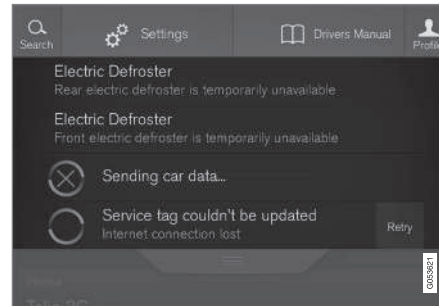

Opgeslagen meldingen en beschikbare opties in het hoofdscherm.

Meldingen die op het middendispley zijn weergegeven en die opgeslagen moeten worden, worden bewaard in het hoofdscherm van het middendispley.

### Opgeslagen melding lezen

1. Open het hoofdscherm op het middendispley.
  - > Er verschijnt een lijst met opgeslagen meldingen. Meldingen met een pijl naar rechts kunnen worden uitgevouwen.

2. Druk op de pijl om de melding uit te vouwen/in te klappen.

### Een opgeslagen melding hanteren

Bepaalde meldingen hebben een knop om bijvoorbeeld een functie te activeren/deactiveren die aan de melding is gekoppeld.

- Druk op de knop om de maatregel uit te voeren.

Opgeslagen meldingen in het hoofdscherm worden automatisch gewist als de auto wordt uitgezet.

### Gerelateerde informatie

- Meldingen op bestuurders- en middendispley (p. 111)
- Meldingsfuncties op bestuurders- en middendispley (p. 113)

<sup>6</sup> Afhankelijk van de markt.

## Head-updisplay\*

Het head-updisplay is een aanvulling op het bestuurdersdisplay van de auto en projecteert informatie van het bestuurdersdisplay op de voorruit. Het geprojecteerde beeld is alleen vanuit de positie van de bestuurder zichtbaar.

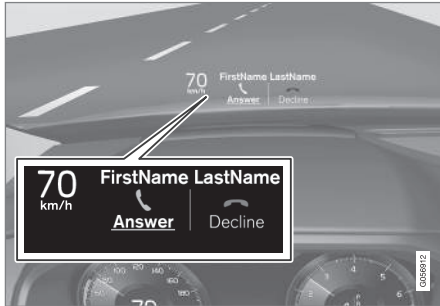

Telefoonoproepen.

Het head-updisplay projecteert waarschuwingen en informatie met betrekking tot snelheid, cruisecontrolfuncties, navigatie en dergelijke binnen het gezichtsveld van de bestuurder. Ook informatie over verkeersborden en telefoonoproepen verschijnen op het head-updisplay.

**!** **BELANGRIJK**

De displaymodule die de informatie projecteert zit in het dashboard. Leg geen voorwerpen op het dekglas en zorg dat er evenmin voorwerpen op kunnen vallen om schade aan het dekglas van de displaymodule te voorkomen.

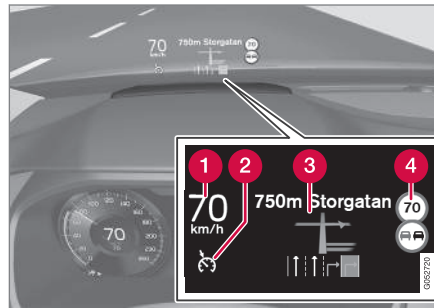

Voorbeelden van wat op het display kan verschijnen.

- 1 Snelheid
- 2 Cruisecontrol
- 3 Navigatie
- 4 Verkeersborden

Bepaalde symbolen kunnen korte tijd op het head-updisplay verschijnen, zoals:



Licht het waarschuwingssymbool op - lees de waarschuwingmelding op het bestuurdersdisplay.



Licht het informatiesymbool - lees de melding op het bestuurdersdisplay.

**i** **N.B.**

U kunt de informatie op het head-updisplay mogelijk minder goed zien bij:

- gebruik van een polariserende zonnebril
- een zithouding waarbij u niet goed in het midden van de stoel zit
- voorwerpen op het dekglas van de displaymodule
- ongunstige lichtomstandigheden,

**i** **N.B.**

Bij bepaalde afwijkingen in de lichtbreking kan het gebruik van het head-updisplay aanleiding geven tot hoofdpijn en vermoeide ogen.

## ◀ City Safety op head-updisplay

### **i** N.B.

Bij activering van het City Safety\* wordt de informatie op het head-updisplay vervangen door een grafische voorstelling voor City Safety. Deze grafische voorstelling verschijnt ook als het head-updisplay is uitgeschakeld

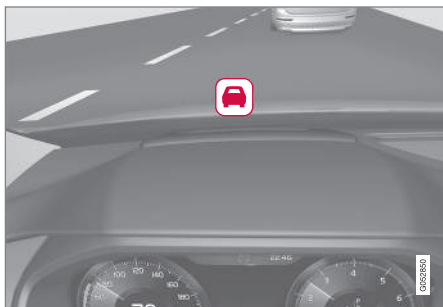

De grafische voorstelling voor City Safety knippert om uw aandacht te trekken.

### Head-updisplay activeren/deactiveren

U kunt de functie op twee manieren activeren/deactiveren via het middensdisplay:

### Via het functiescherm



Druk op de knop **Head-up display**.

### Via instellingen

1. Druk op **Instellingen** op het hoofdscherm.
2. Druk op **My Car → Displays**.
3. Selecteer of deselecteer **Head-up display**.

U kunt uw keuze als persoonlijke instelling opslaan in het bestuurdersprofiel.

### **i** N.B.

Activering/deactivering en instellingen van het head-updisplay zijn alleen mogelijk als het een geprojecteerde afbeelding toont. Daarvoor moet de motor van de auto draaien.

### Instellingen voor head-updisplay

Kies opties en pas de instellingen aan voor de weergave van het head-updisplay op de voorruit.

### Weergave-opties kiezen

1. Druk op **Instellingen** op het hoofdscherm van het middensdisplay.
2. Druk op **My Car → Displays → Opties head-up display**.

3. Kies de weer te geven systemen:

- **Toon navigatie**
- **Toon Road Sign Information**
- **Toon rijhulp**
- **Toon telefoon.**

U kunt de instelling als persoonlijke instelling opslaan in het bestuurdersprofiel.

**Lichtsterkte en hoogte aanpassen**

1. Druk op de knop **Head-up display afstellen** in het functiescherm op het middendisplay.
2. Pas de lichtsterkte en hoogte van de geprojecteerde afbeelding in uw blikveld aan met behulp van de knoppenset rechts op het stuurwiel.

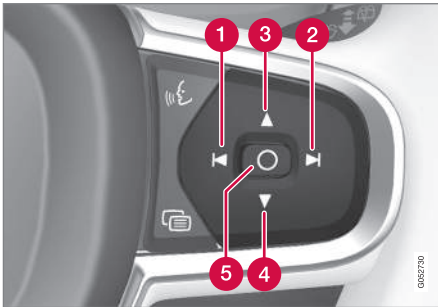

- 1 Lichtsterkte verlagen
- 2 Lichtsterkte verhogen

- 3 Positie verhogen
- 4 Positie verlagen
- 5 Bevestigen

De lichtsterkte van de grafische voorstellingen wordt automatisch afgestemd op de heersende lichtomstandigheden. De lichtsterkte van het head-updisplay hangt tevens af van de gehanteerde lichtsterkte voor de overige displays in de auto.

De hoogte is op te slaan in de geheugenfunctie van de elektrisch bedienbare voorstoel\*.

**Horizontale stand kalibreren**

De horizontale stand van het head-updisplay moet mogelijk gekalibreerd worden bij het vervangen van de voorruit of de displayeenheid. Kalibreren houdt in dat de geprojecteerde afbeelding linksom of rechtsom wordt gedraaid.

1. Druk op **Instellingen** op het hoofdscherm van het middendisplay.
2. Kies **My Car → Displays → Head-up display kalibreren**.
3. Kalibreer de horizontale stand van de afbeelding met de rechter knoppenset op het stuur.

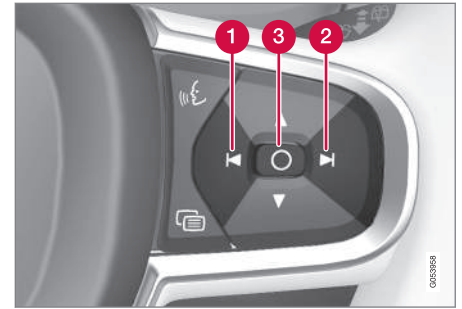

- 1 Linksom draaien
- 2 Rechtsom draaien
- 3 Bevestigen

**Schoonmaken**

Neem het dekglas van het display voorzichtig af met een schone en droge microvezeldoek. U kunt de microvezeldoek zo nodig licht bevochtigen.

Gebruik nooit sterke vlekkenmiddelen. Voor de hardnekkige vlekken kunt u een speciaal reinigingsmiddel gebruiken dat verkrijgbaar is bij de erkende Volvo-werkplaats.

**Bij vervanging van de voorruit**

Auto's met een head-updisplay hebben een speciaal type voorruit dat voldoet aan de eisen voor de geprojecteerde afbeelding.



- ◀◀ Neem voor het vervangen van de voorruit contact op met een erkende werkplaats<sup>7</sup>. De grafische voorstellingen op het head-updisplay zijn alleen goed weer te geven, als het juiste type voorruit gemonteerd is.

### Gerelateerde informatie

- Functiescherm met knoppen voor autofuncties (p. 48)
- Instellingsscherm (p. 174)
- Stuurwiel (p. 136)
- Geheugenfunctie gebruiken van elektrisch bediende voorstoel\* (p. 128)
- Bestuurdersdisplay (p. 94)

## Stembediening<sup>8</sup>

De stembediening biedt u de mogelijkheid om bepaalde functies van de mediaspeler, een via Bluetooth aangesloten telefoon, de klimaatregeling en Volvo's navigatiesysteem\* met stemcommando's te bedienen.

Het gebruik van stemcommando's biedt bedieningscomfort, leidt minder af en helpt u om de aandacht op het verkeer op de weg vast te houden.

### WAARSCHUWING

Als bestuurder bent u er altijd verantwoordelijk voor dat u de auto op een veilige manier bestuurt en de geldende verkeersregels in acht neemt.

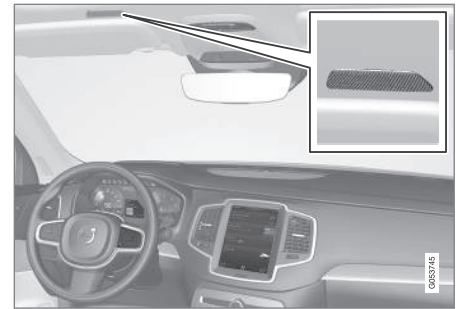

Microfoon van de stembediening

De stembediening vindt in dialogvorm plaats met stemcommando's van de gebruiker en gesproken systeemreacties. De stembediening maakt gebruik van dezelfde microfoon als het Bluetooth-handsfreesysteem en geeft antwoord via de luidsprekers in de auto. In sommige gevallen verschijnt tevens een tekstmelding op het bestuurdersdisplay. De functies worden aangestuurd met de rechter stuurknoppenset en instellingen doet u via het middendisplay.

### Systeemupdate

Het systeem voor stembediening wordt voortdurend verder verbeterd. Voor optimale functionaliteit kunt u updates downloaden, zie [support.volvocars.com](http://support.volvocars.com).

<sup>7</sup> Geadviseerd wordt een erkende Volvo-werkplaats.

<sup>8</sup> Geldt voor bepaalde markten.

## Gerelateerde informatie

- Stembediening gebruiken (p. 121)
- Stembediening telefoon (p. 123)
- Stembediening van radio en media (p. 123)
- Klimaatregeling met stembediening (p. 124)
- Stembediening bij kaartnavigatie (p. 125)
- Instellingen voor stembediening (p. 122)

## Stembediening gebruiken<sup>9</sup>

Basisinstructies voor gebruik van de stembediening.



Druk op de stuurknop voor stembediening  om de werking te activeren en een dialoog met stemcommando's te starten.

Let op het volgende tijdens de dialoog:

- Spreek bij het geven van commando's na de toon, met normale stem in een normaal tempo.
- Wacht met spreken, totdat het systeem klaar is met antwoorden (zolang het systeem antwoordt, werkt de stembediening namelijk niet).
- Vermijd achtergrondgeluiden in het interieur door portieren, ruiten en dakluik gesloten te houden.

U kunt de stembediening als volgt beëindigen:

- Zeg "**Annuleer**".
- Druk lang op de stuurknop voor stembediening .

Om de commandodialoog te verkorten en systeemvragen over te slaan voordat het volgende commando wordt aangegeven, kunt u wanneer

het systeem spreekt de stuurknop voor stembediening  indrukken.

### Voorbeelden van stembediening

Druk op , zeg "**Bel [Voornaam] [Achternaam] [nummercategorie]**" - contactpersoon bellen voor wie meerdere telefoonnummers in het telefoonboek staan (bijvoorbeeld thuis, mobiel, werk), bijvoorbeeld:

Druk , zeg "**Bel Robyn Smith Mobiel**".

### Commando's/zinnen

De volgende commando's zijn altijd mogelijk:

- "**Herhaal**" - de laatst gegeven steminstructie van de actieve dialoog herhalen.
- "**Annuleer**" - de dialoog annuleren.
- "**Help**" - een hulpdialoog starten. Het systeem antwoordt met: commando's die in de actuele situatie gebruikt kunnen worden, een vraag of een voorbeeld.

Commando's voor specifieke functies staan beschreven in de desbetreffende artikelen, bijvoorbeeld Spaakherkenning telefoon.

<sup>9</sup> Geldt voor bepaalde markten.

### ◀ Cijfers

Geef de cijfercommando's aan, afhankelijk van welke functie moet worden aangestuurd:

- **Telefoonnummers en postcodes** moet u apart en cijfer voor cijfer zeggen, bijvoorbeeld nul drie een twee twee vier vier drie (03122443).
- **Huisnummers** kunt u apart of in een groep zeggen, bijvoorbeeld twee twee of tweeëntwintig (22). Bij Engels en Nederlands kunt u meerdere groepen achter elkaar zeggen, bijvoorbeeld tweeëntwintig tweeëntwintig (22 22). Bij Engels kunt u ook dubbel of drievoudig gebruiken, bijvoorbeeld dubbel nul (00). U kunt nummers aangeven binnen het interval 0–2300.
- **Frequenties** kunt u als volgt zeggen: acht-negenentig komma acht (98,8) en honderd-envier komma twee (104,2).

### Gerelateerde informatie

- Stembediening (p. 120)
- Stembediening telefoon (p. 123)
- Stembediening van radio en media (p. 123)
- Klimaatregeling met stembediening (p. 124)
- Stembediening bij kaartnavigatie (p. 125)
- Instellingen voor stembediening (p. 122)

### Instellingen voor stembediening<sup>10</sup>

Er zijn meerdere instellingen voor stembediening mogelijk.

1. Druk op **Instellingen** op het hoofdscherm.
2. Druk op **Systeem → Stembediening** en kies instellingen.
  - **Stemcommando herhalen**
  - **Geslacht**
  - **Spreeksnelheid**

#### Audio-instellingen

1. Druk op **Instellingen** op het hoofdscherm.
2. Druk op **Geluid → Systeemvolumes → Stembediening** en kies instellingen.

#### Taal wijzigen

Stembediening is niet voor alle talen mogelijk. De beschikbare talen voor stembediening zijn in de talenlijst aangegeven met een pictogram, .

Een eventuele taalwijziging geldt ook voor de menu-, display- en hulpteksten.

1. Druk op **Instellingen** op het hoofdscherm.
2. Druk op **Systeem → Systeeltaal** en kies taal.

### Gerelateerde informatie

- Stembediening (p. 120)
- Stembediening gebruiken (p. 121)
- Stembediening telefoon (p. 123)
- Stembediening van radio en media (p. 123)
- Klimaatregeling met stembediening (p. 124)
- Stembediening bij kaartnavigatie (p. 125)

<sup>10</sup> Geldt voor bepaalde markten.



## Stembediening telefoon<sup>11</sup>

Commando voor stembediening van een mobiele telefoon met Bluetooth-verbinding om bijvoorbeeld een contactpersoon of een nummer te bellen of een sms-bericht te beluisteren.

Om een contactpersoon in het telefoonboek aan te geven moet het stemcommando contactgegevens bevatten die in het telefoonboek staan. Als er voor een contactpersoon, bijvoorbeeld **Robyn Smith**, meerdere telefoonnummers in het telefoonboek staan, kunt u ook de nummencategorie aangeven, bijvoorbeeld **Thuis** of **Mobiel**: "**Bel Robyn Smith Mobiel**".

Druk op  en geef een van de volgende stemcommando's:

- "**Bel [contact]**" - hiermee belt u de gekozen contactpersoon uit het telefoonboek.
- "**Bel [telefoonnummer]**" - hiermee belt u een telefoonnummer.
- "**Recente gesprekken**" - hiermee geeft u de gesprekslijst weer.
- "**Lees bericht**" - hiermee laat u een bericht voorlezen. Als er meerdere berichten zijn - geef aan welk bericht moet worden voorgelezen.

## Gerelateerde informatie

- Stembediening (p. 120)
- Stembediening gebruiken (p. 121)
- Instellingen voor stembediening (p. 122)

## Stembediening van radio en media<sup>12</sup>

Commando's voor stembediening van de radio en de mediaspeler.

Druk op  en geef een van de volgende stemcommando's:

- "**Media**" - start een dialoog voor media en radio en geeft voorbeelden van commando's weer.
- "**Speel [artiest]**" - muziek afspelen van gekozen artiest.
- "**Speel [tracknaam]**" - gekozen track afspelen.
- "**Speel [tracknaam] van [album]**" - gekozen track van gekozen album afspelen.
- "**Speel [Tv-zendernaam]**" - gekozen tv-zender starten.
- "**Speel [radiozender]**" - gekozen radiozender starten.
- "**Stem af op [frequentie]**" - gekozen radiofrequentie starten op actieve radioband. Als op dat moment geen radiobron actief is, wordt standaard de FM-band ingeschakeld.
- "**Stem af op [frequentie] [frequentieband]**" - gekozen radiofrequentie starten op gekozen radioband.

<sup>11</sup> Geldt voor bepaalde markten.

<sup>12</sup> Geldt voor bepaalde markten.

- ◀◀ ● "Radio" - FM-radio starten.
- "FM Radio" - FM-radio starten.
- "AM Radio" - AM-radio starten.
- "DAB" - DAB-radio starten.
- "Tv" - tv\*-weergave starten.
- "CD" - cd\*-weergave starten.
- "USB" - USB-weergave starten.
- "iPod" - iPod-weergave starten.
- "Bluetooth" - weergave vanaf een media-bron met Bluetooth-verbinding starten.
- "Vergelijkbare muziek" - muziek op via de USB-aansluiting aangesloten eenheden spelen die op de weergegeven muziek lijkt.

### Gerelateerde informatie

- Stembediening (p. 120)
- Stembediening gebruiken (p. 121)
- Instellingen voor stembediening (p. 122)

## Klimaatregeling met stembediening<sup>13</sup>

Commando's voor klimaatregeling met stembediening om bijvoorbeeld de temperatuur te wijzigen, elektrische stoelverwarming te activeren of de ventilatorstand te wijzigen.

Druk op  en zeg een van de volgende commando's:

- "Klimaatregeling" - start een dialoog voor klimaatregeling en geeft voorbeelden van commando's weer.
- "Stel temperatuur in op X graden" - stelt de gewenste temperatuur in.
- "Verhoog temperatuur" / "Verlaag temperatuur" - verhoogt/verlaagt de ingestelde temperatuur met één stap.
- "Synchroniseer temperatuur" - synchroniseert de temperatuur voor alle klimaatzones in de auto met de voor de bestuurderszone ingestelde temperatuur.
- "Lucht op voeten" / "Lucht op lichaam" - opent de gewenste blaasmond.
- "Lucht op voeten uit" / "Lucht op lichaam uit" - sluit de gewenste blaasmond.
- "Zet ventilator op max." / "Schakel ventilator uit" - verandert de ventilatorstand naar **Max/Off**.

- "Verhoog ventilatorsnelheid" / "Verlaag ventilatorsnelheid" - verhoogt/verlaagt de ingestelde ventilatorstand met één stap.
- "Schakel auto-klimaat in" - activeert de automatische klimaatregeling.
- "Airconditioning aan" / "Airconditioning uit" - activeert/deactiveert de airconditioning.
- "Recirculatie aan" / "Recirculatie uit" - activeert/deactiveert de luchtrecirculatie.
- "Schakel ruitontdooiing in" / "Schakel ruitontdooiing uit" - activeert/deactiveert ontwaseming van ruiten en buitenspiegels.
- "Schakel max. ruitontdooiing in" / "Schakel max. ruitontdooiing uit" - activeert/deactiveert maximale ontwaseming.
- "Schakel elektrische ruitverwarming in" / "Schakel elektrische ruitverwarming uit" - activeert/deactiveert elektrische voorruitverwarming\*.
- "Schakel achtruitverwarming in" / "Schakel achtruitverwarming uit" - activeert/deactiveert elektrische achtruiten- en buitenspiegelverwarming.
- "Schakel stuurwielverwarming in" / "Schakel stuurwielverwarming uit" - activeert/deactiveert elektrische stuurverwarming\*.

<sup>13</sup> Geldt voor bepaalde markten.

- **"Verhoog stuurwielverwarming" / "Verlaag stuurwielverwarming"** - verhoogt/verlaagt ingesteld niveau voor de elektrische stuurverwarming\* met één stap.
- **"Schakel stoelverwarming in" / "Schakel stoelverwarming uit"** - activeert/deactiveert elektrische stoelverwarming\*.
- **"Verhoog stoelverwarming" / "Verlaag stoelverwarming"** - verhoogt/verlaagt ingesteld niveau voor de elektrische stoelverwarming\* met één stap.
- **"Schakel stoelventilatie in" / "Schakel stoelventilatie uit"** - activeert/deactiveert stoelventilatie\*.
- **"Verhoog stoelventilatie" / "Verlaag stoelventilatie"** - verhoogt/verlaagt ingesteld niveau voor de stoelventilatie\* met één stap.

### Gerelateerde informatie

- Stembediening (p. 120)
- Stembediening gebruiken (p. 121)
- Instellingen voor stembediening (p. 122)
- Klimaatregeling (p. 186)

### Stembediening bij kaartnavigatie<sup>14</sup>

Commando's voor stembediening van de radio en de mediaspeler om bijvoorbeeld een bestemming aan te geven of de routebegeleiding te pauzeren.

Druk op  en zeg een van de volgende commando's:

- **"Navigatie"** - Een navigatiedialoog starten en voorbeelden van commando's tonen.
- **"Breng me naar huis"** - Voor begeleiding naar de **Huis**-locatie.
- **"Ga naar [stad]"** - Een stad aangeven als bestemming. Bijvoorbeeld "Rij naar Rotterdam".
- **"Ga naar [Adres]"** - Een adres aangeven als bestemming. Een adres moet uit een straat en plaats bestaan. Bijvoorbeeld "Rij naar Coolingsel 35, Rotterdam".
- **"Voeg kruispunt toe"** - Een dialoog starten waar u twee straten moet aangeven. De bestemming is het punt waar de twee straten elkaar kruisen.

- **"Ga naar [Postcode]"** - Een postcode aangeven als bestemming. Bijvoorbeeld "Rij naar 1 2 3 4 5".
- **"Ga naar [contact]"** - Een adres uit het telefoonboek aangeven als bestemming. Bijvoorbeeld "Rij naar Robyn Smith".
- **"Zoek [POI-categorie]"** - Om nuttige plaatsen (POI's) in de buurt zoeken die binnen een bepaalde categorie vallen (zoals restaurants).<sup>15</sup> Om een lijst te krijgen van de nuttige plaatsen langs de route kunt u **"Langs de route"** zeggen, wanneer de lijst met treffers verschijnt.
- **"Zoek [POI-categorie] in [stad]"** - Om nuttige plaatsen (POI's) in een bepaalde categorie of plaats te zoeken. De lijst met treffers wordt gesorteerd op de respectievelijke afstand tot het centrum van de aangegeven plaats. Bijvoorbeeld "Zoek restaurant in Rotterdam".
- **"Zoek [POI-naam]"**. Bijvoorbeeld "Zoek Euromast".
- **"Wijzig land/Wijzig staat"**<sup>16, 17</sup> - Het zoekgebied wijzigen voor navigatie.
- **"Toon favorieten"** - Om de favoriete locaties weer te geven op het bestuurdersdisplay.

<sup>14</sup> Geldt voor bepaalde markten.

<sup>15</sup> U kunt ervoor kiezen om een POI te bellen of deze aan te geven als bestemming.

<sup>16</sup> In Europese landen wordt "land" gebruikt in plaats van "staat".

<sup>17</sup> In Brazilië en India past u het zoekgebied aan via het middendispley.



- ◀ • **"Wis reisweg"** - Alle in een reisplan opgeslagen deelbestemmingen en de eindbestemming wissen.
- **"Herhaal stembegeleiding"** - De laatst uitgesproken aanwijzing herhalen.
- **"Schakel stembegeleiding uit"** - De gesproken aanwijzingen uitschakelen.
- **"Schakel stembegeleiding in"** - De uitgeschakelde gesproken aanwijzingen weer starten.

#### Gerelateerde informatie

- Stembediening (p. 120)
- Stembediening gebruiken (p. 121)
- Instellingen voor stembediening (p. 122)

### Handmatig bediende voorstoel

Voor optimaal zitcomfort hebben de voorstoelen verschillende instelmogelijkheden.

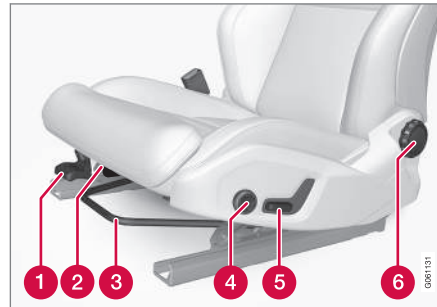

- 1 Zet de voorkant van de zitting hoger/lager\* door omhoog/omlaag te pompen.
- 2 Wijzig de zitlengte door de hendel omhoog te trekken en de zitting met de hand voor-/achteruit te bewegen.
- 3 Zet de stoel vooruit/achteruit door de handgreep omhoog te tillen en de juiste afstand tot het stuurwiel en de pedalen in te stellen. Controleer of de stoel na het verstellen in de nieuwe stand geblokkeerd staat.
- 4 Pas de lendensteun\* aan door op de knop omhoog/omlaag/vooruit/achteruit te drukken.

- 5 Hele stoel hoger/lager zetten door de handgreep omhoog/omlaag te bewegen.
- 6 Pas de hellingshoek van het ruggedeelte aan door aan de knop te draaien.

#### **⚠ WAARSCHUWING**

Stel de stand van de bestuurdersstoel in voordat u gaat rijden en nooit tijdens het rijden. Controleer of de stoel vergrendeld staat om letsel te voorkomen bij hard afremmen of een aanrijding.

#### Gerelateerde informatie

- Elektrisch bediende voorstoel\* (p. 127)
- Multifunctionele voorstoel\* (p. 129)
- Elektrische stoelverwarming\* activeren/deactiveren (p. 208)
- Veiligheidsgordel (p. 61)

## Elektrisch bediende voorstoel\*

Voor optimaal zitcomfort hebben de voorstoelen verschillende instelmogelijkheden. De elektrisch bediende stoel is naar voren/achteren en omhoog/omlaag te zetten. De voorkant van de zitting is te verhogen/verlagen. De hellingshoek van de rugleuning is te wijzigen. De lendensteun kan omhoog/omlaag/vooruit/achteruit worden versteld.

De elektrisch bedienbare stoelen zijn voorzien van een beveiliging tegen overbelasting, die geactiveerd wordt als een van de stoelen door een obstakel wordt geblokkeerd. Als dat het geval is, neemt u het obstakel weg en bedient de stoel opnieuw.

Tot enige tijd nadat u het portier hebt ontgrendeld blijft het mogelijk de stoel te verstellen, ook al draait de motor niet. De stoel is altijd te verstellen, wanneer de motor draait. Dat kan ook nog enige tijd na het uitzetten van de motor.

### Gerelateerde informatie

- Multifunctionele voorstoel\* (p. 129)
- Elektrisch bediende voorstoel\* verstellen (p. 127)
- Geheugenfunctie gebruiken van elektrisch bediende voorstoel\* (p. 128)
- Handmatig bediende voorstoel (p. 126)
- Elektrische stoelverwarming\* activeren/deactiveren (p. 208)

## Elektrisch bediende voorstoel\* verstellen

Stel de gewenste zitstand in met behulp van de handgreep op het zitgedeelte van de voorstoel.

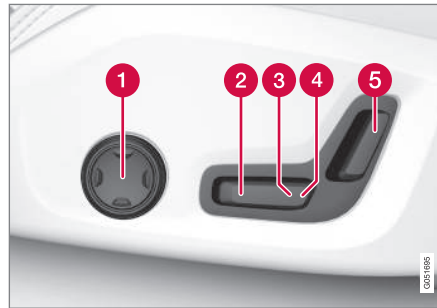

- 1 Pas de lendensteun aan door op de knop omhoog/omlaag/vooruit/achteruit te drukken.
- 2 Zet de voorkant van de zitting hoger/lager door de handgreep omhoog/omlaag te bewegen.
- 3 Hele stoel hoger/lager zetten door de handgreep omhoog/omlaag te bewegen.
- 4 Hele stoel naar voren/achteren zetten door de handgreep naar voren/achteren te bewegen.
- 5 Hellingshoek van het ruggedeelte aanpassen door de handgreep naar voren/achteren te bewegen.

U kunt slechts één verstelfunctie van de stoel tegelijk activeren (vooruit/achteruit/omhoog/omlaag).

De ruggedeelten van de voorstoelen zijn niet helemaal neer te klappen.

### Gerelateerde informatie

- Elektrisch bediende voorstoel\* (p. 127)
- Geheugenfunctie gebruiken van elektrisch bediende voorstoel\* (p. 128)
- Multifunctionele voorstoel\* (p. 129)
- Veiligheidsgordel (p. 61)

## Geheugenfunctie gebruiken van elektrisch bediende voorstoel\*

De geheugenfunctie slaat instellingen op voor de stoel, de buitenspiegels en het head-updisplay\*.

Met de geheugenfunctie kunt u twee verschillende instellingen opslaan. De knoppenset van de geheugenfunctie zit op een van de voorportieren of op allebei\*.

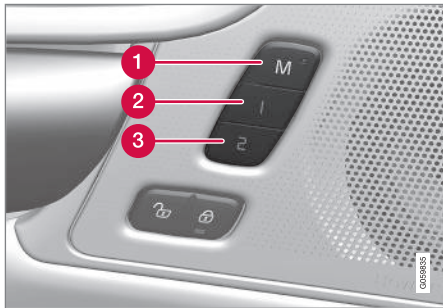

- 1 Knop **M** voor vastlegging van de instellingsset.
- 2 Geheugenknop
- 3 Geheugenknop

### Instelling vastleggen

1. Zet de stoel, buitenspiegels en het head-updisplay in de gewenste stand.

2. Druk de **M**-knop in en laat deze weer los. Het controlelampje in de knop brandt.
3. Druk binnen drie seconden op een van de knoppen **1** of **2**.
  - > Wanneer de standen zijn opgeslagen onder de geheugenknop van uw keuze, klinkt er een akoestisch signaal en dooft het controlelampje in de knop **M**.

Als u niet binnen drie seconden een van de geheugenknoppen indrukt, dooft het controlelampje in de knop **M** en worden de standen niet vastgelegd.

Om een andere instelling vast te leggen moet u de stoel eerst verstellen.

### Stoel in vastgelegde stand zetten

De vastgelegde standen zijn altijd op te roepen, of het voorportier nu open- of dichtstaat:

#### Geopend voorportier

- Druk eenmaal kort op een van de geheugenknoppen **1** of **2**. De stoel, de buitenspiegels en het head-updisplay komen in beweging en nemen de standen in die onder de ingedrukte geheugenknop zijn vastgelegd.

#### Gesloten voorportier

- Houd een van de geheugenknoppen **1** of **2** ingedrukt, totdat de stoel, de buitenspiegels en het head-updisplay de standen innemen die onder de desbetreffende geheugenknop zijn vastgelegd.

Bij het loslaten van de geheugenknop komen de stoel, de buitenspiegels en de head-updisplay tot stilstand.

### WAARSCHUWING

Bekenningsgevaar! Let op dat kinderen niet met de knoppenset spelen. Controleer of er bij het instellen geen voorwerpen voor, achter of onder de stoel liggen. Zorg dat geen van de passagiers op de achterbank bekneld kan raken.

### Gerelateerde informatie

- Elektrisch bediende voorstoel\* (p. 127)
- Elektrisch bediende voorstoel\* verstellen (p. 127)

## Multifunctionele voorstoel\*

Gebruik de multifunctionele bediening om het zitcomfort te verhogen.



Multifunctionele bediening, op de zijkant van het zitkussen van de stoel.

De multifunctionele bediening is in bepaalde uitvoeringen te gebruiken voor verstelling van de lendensteun\*, de zijsteunen\*, de zitlengte en de instellingen voor de massagefunctie\*. Alle verrichte instellingen met de multifunctionele bediening verschijnen op het middendisplay\*. Bepaalde functiekeuzes zijn ook direct via het middendisplay te verrichten.

### Middendisplay

Alle instellingen voor de bestuurders- en passagiersstoel die u met de multifunctionele bediening verricht, verschijnen op het middendisplay. Als de instellingen voor slechts één voorstoel op

het middendisplay staan, verschijnen deze instelling in het midden van het scherm. Wanneer er genoeg ruimte is om de instellingen voor beide voorstoelen weer te geven, staan de instellingen voor de bestuurdersstoel in de bovenste helft en die voor de passagiersstoel in de onderste helft.

Om het scherm voor de stoelinstellingen op het middendisplay te sluiten kunt u op de homeknop drukken. Deze zit onder het middendisplay.

### Gerelateerde informatie

- Elektrisch bediende voorstoel\* (p. 127)
- Multifunctionele voorstoel\* verstellen (p. 129)
- Elektrische stoelverwarming\* activeren/deactiveren (p. 208)

## Multifunctionele voorstoel\* verstellen

Voor verstelling kunt u zowel de multifunctionele bediening op de stoel als het middendisplay gebruiken. De verschillende instellingen verschijnen op het middendisplay\*.



Multifunctionele bediening, op de zijkant van het zitkussen van de stoel.

Voor het activeren van de multifunctionele bediening draait u de bedieningsknop omhoog/omlaag.

### Instellingen voor massagefunctie\* voorstoel aanpassen

De voorstoel is voorzien van een rugleuning met massagefunctie. De massagefunctie die gebruik maakt van luchtkussens heeft verschillende instellingen.



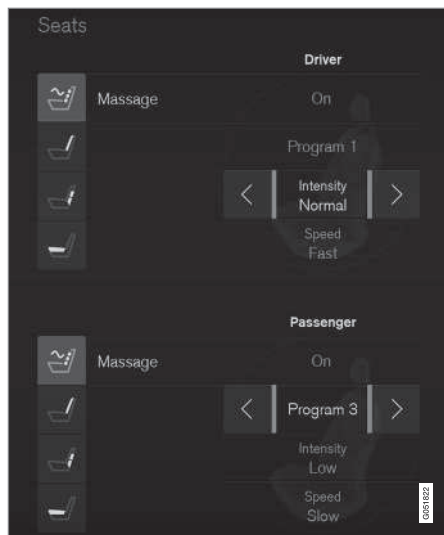

Scherf voor massagefunctie op middendisfay.

1. Activeer de multifunctionele bediening door de knop omhoog/omlaag te draaien. Het stoelverstellingsfcherf verschijnt nu op het middendisfay.
2. Kies **Message** op het stoelverstellingsfcherf.

3. Om een van de verschillende massagefuncties te activeren maakt u een keuze op het touchfcreen of u beweegt de cursor omhoog/omlaag met de knop omhoog/omlaag van de multifunctionele bediening. Wijzig de instelling van de gekozen functie door rechtstreeks op het touchfcreen een keuze te maken via de pijlen of via de knop vooruit/achteruit van de multifunctionele bediening.

### Instellingen voor massagefunctie

Voor de massagefunctie hebt u de keuze uit de volgende instellingen:

- **Aan/Uit:** kies **Aan/Uit** om de massagefunctie in/uit te fchakelen.
- **Programma 1-5:** Er zijn 5 vooraf ingestelde massageprogramma's. Kies uit **Golf, Loop, Geavanc., Lende** en **Schouder**.
- **Intensiteit:** kies uit **Laag, Normaal** en **Hoog**.
- **Snelheid:** kies uit **Langzaam, Normaal** en **Snel**.

### Massagefunctie herstarten

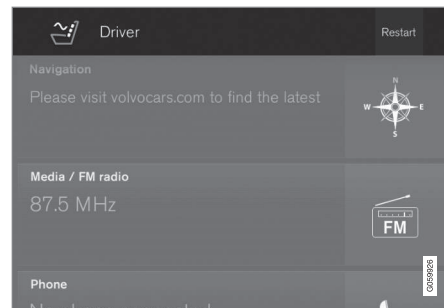

Knop op het middendisfay voor het herstarten van de massagefunctie.

De massagefunctie wordt na 20 minuten automatisch uitgeschakeld. De functie is handmatig te herstarten.

- Druk op **Hrstart** op het middendisfay om de gekozen massagefunctie te herstarten.
  - > De massagefunctie start opnieuw. Wanneer u niets doet, verschijnt de melding op het hoofdsfcherf.

Wanneer de motor afslaat kunt u geen gebruik maken van de massafunctie.

### Zijsteunen\* van rugleuning voorstoel verstellen

De zijsteunen van de rugleuning zijn te verstellen voor steun in de zij.



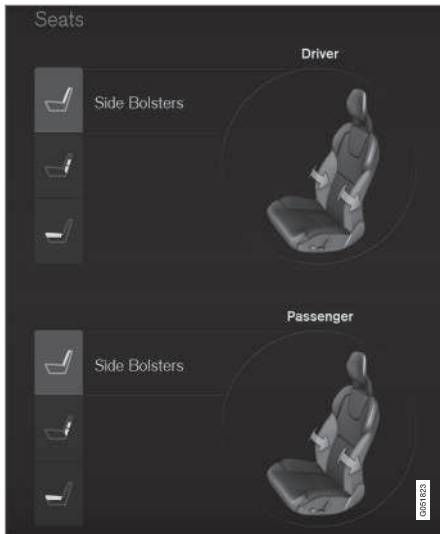

Scherm voor verstelbare zijsteun op het middendisplay.

Zo verstelt u de zijsteun:

1. Activeer de multifunctionele bediening door de knop omhoog/omlaag te draaien. Het stoelverstellingsscherm verschijnt nu op het middendisplay.

2. Kies **Zijsteunen** op het stoelverstellingscherm.
  - Druk op de voorste stoelknop voor meer zijsteun.
  - Druk op de achterste stoelknop voor minder zijsteun.

### Lendensteun\* voorstoel instellen

De lendensteun kan omhoog/omlaag/vooruit/achteruit worden veresteld.

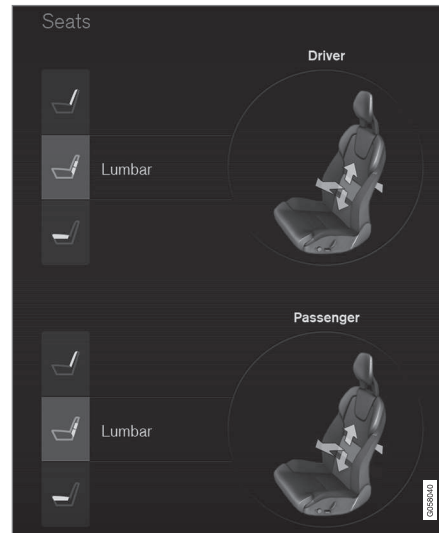

Scherm voor lendensteun op middendisplay.

Zo verstelt u de lendensteun:

1. Activeer de multifunctionele bediening door de knop omhoog/omlaag te draaien. Het stoelverstellingsscherm verschijnt nu op het middendisplay.
2. Kies **Lenden** op het stoelverstellingsscherm.
  - Druk op de stoelknop omhoog/omlaag om de lendensteun hoger/lager te zetten.
  - Druk op de voorste stoelknop voor meer lendensteun.
  - Druk op de achterste stoelknop voor minder lendensteun.

### Zitkussen voorstoel verlengen

Gebruik de multifunctionele bediening om het zitkussen te verlengen.



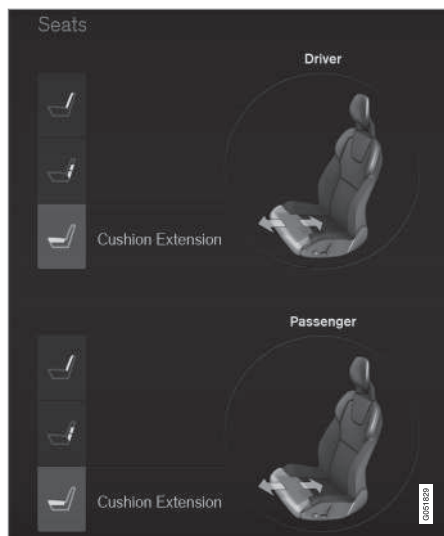

Scherf voor verlenging zitkussen op middendisfay.

1. Activeer de multifunctionele bediening door de knop omhoog/omlaag te draaien. Het stoelverstellingsscherf verschijnt nu op het middendisfay.
2. Kies **Kussenverl.** op het stoelverstellings-scherf.
  - Druk op de voorste stoelknop om het zitkussen verlengen.
  - Druk op de achterste stoelknop om het zitkussen te verkorten.

### Gerelateerde informatie

- Multifunctionele voorstoel\* (p. 129)
- Meldingen opgeslagen vanuit het bestuurders- en middendisfay hanteren (p. 115)

### Passagiersstoel verstellen vanaf bestuurdersstoel\*

De voorste passagiersstoel is vanaf de bestuurdersstoel te verstellen.

#### Functie activeren

De functie is op twee manieren te activeren via het middendisfay:

#### Via het functiescherf



Druk op de knop **Passagiersstoel aanpassen** om te activeren.

#### Via instellingen

1. Druk op **Instellingen** in het hoofdscherf.
2. Druk op **My Car → Stoelen**.
3. Kies **Passagiersstoel aanp. vanuit bestuurderspos.** voor activeren.

### Passagiersstoel verstellen

Na activering van de functie hebt u 10 seconden de tijd om de passagiersstoel te verstellen. Als gedurende deze periode geen verstelling plaatsvindt, wordt de functie gedeactiveerd.

U verstelt de bestuurdersstoel met de handgrepen op de bestuurdersstoel:

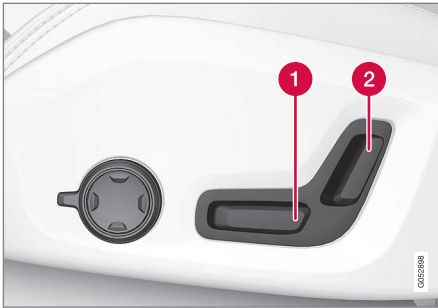

- 1 Hele passagiersstoel naar voren/achteren zetten door de handgreep naar voren/achteren te bewegen.
- 2 Hellingshoek van het ruggedeelte van de passagiersstoel aanpassen door de handgreep naar voren/achteren te bewegen.

#### Gerelateerde informatie

- Elektrisch bediende voorstoel\* (p. 127)
- Elektrisch bediende voorstoel\* verstellen (p. 127)
- Veiligheidsgordel (p. 61)

### Achterbank

De auto heeft 5 zitplaatsen. De tweede zitrij bestaat uit twee ongelijke delen, met respectievelijk één en twee zitplaatsen.

#### Gerelateerde informatie

- Rugleuning achterbank omklappen (p. 135)
- Hoofdsteunen achterbank verstellen (p. 133)
- Elektrische stoelverwarming\* activeren/deactiveren (p. 208)

### Hoofdsteunen achterbank verstellen

Stel de hoofdsteun van de middelste zitplaats af aan de hand van de lengte van de passagier. Klap de hoofdsteun\* van de buitenste zitplaatsen omlaag voor een beter zicht naar achteren.

#### Hoofdsteun middelste zitplaats verstellen

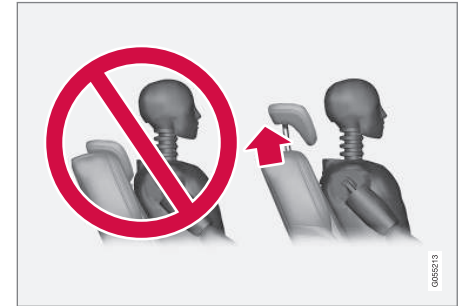

De hoofdsteun voor de middelste zitplaats is aan te passen aan de lengte van de passagier, zodat de hoofdsteun zo mogelijk het hele achterhoofd bedekt. Trek de hoofdsteun handmatig zo ver omhoog als nodig is.

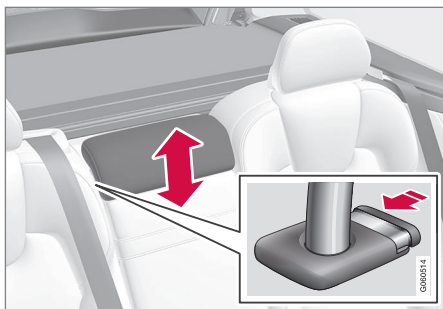

Als u de hoofdsteun lager wilt zetten, moet u de knop (zie afbeelding) indrukken terwijl u de hoofdsteun voorzichtig omlaagduwt.

### **WAARSCHUWING**

De hoofdsteun van de middelste zitplaats moet in de onderste stand staan, wanneer de middelste zitplaats niet in gebruik is. Wanneer de middelste zitplaats wel wordt gebruikt, moet de hoofdsteun goed op de lengte van de passagier zijn afgesteld, zodat deze zo mogelijk diens hele achterhoofd afdekt.

### **Buitenste hoofdsteunen achterbank elektrisch omklappen\***



De buitenste hoofdsteunen zijn op twee manieren via het middendisplay om te klappen:

#### **Via het functiescherm**



Druk op de knop **Hfdsteun omlaag** om omklappen te activeren/deactiveren.

#### **Via instellingen**

Het elektrische systeem van de auto moet in contactslotstand **II** staan.

1. Druk op **Instellingen** op het hoofdscherm.
2. Druk op **My Car** → **Stoelen**.

3. Kies **Hoofdst. omlaag stoelen 2e rij** om de hoofdsteunen op de buitenste zitplaatsen achterin om te klappen.

### **WAARSCHUWING**

Zet de buitenste hoofdsteunen niet naar beneden als er passagiers op de buitenste plaatsen zitten.

Zet de hoofdsteun na afloop handmatig rechtop totdat deze hoorbaar vastklikt.

### **WAARSCHUWING**

De hoofdsteunen moeten na het rechtop zetten vergrendeld staan.

#### **Gerelateerde informatie**

- Achterbank (p. 133)
- Rugleuning achterbank omklappen (p. 135)

## Rugleuning achterbank omklappen

De achterbank bestaat uit twee delen. De twee delen zijn elk apart om te klappen.

### ⚠ WAARSCHUWING

Stel de bank vóór vertrek in en zet deze vast. Wees voorzichtig als u de bank instelt. Een ongecontroleerde of onvoorzichtige instelling kan tot letsel door beknelling leiden.

### ! BELANGRIJK

Bij het neerklappen van de achterbank mogen er zich geen voorwerpen op de achterbank bevinden. De veiligheidsgordels mogen evenmin zijn ingestoken. Schade aan de bekleding van de achterbank is anders namelijk niet uitgesloten.

### ! BELANGRIJK

Klap de geïntegreerde kinderzitjes\* op de middelste zitplaatsen in alvorens de achterbank om te klappen.

Klap de middenarmsteun\* op alvorens de stoel neer te klappen.

Bij een auto met Privacy locking moet het ski-luik zijn gesloten alvorens de stoel neer te klappen.

### i N.B.

U moet mogelijk de voorstoelen naar voren zetten en/of de rugleuningen rechtop zetten om de ruggedeelten van de achterbank volledig naar voren te kunnen klappen.

## Rugleuning omklappen

### Auto met elektrische omklapfunctie



Bij een auto met elektrisch omklapbare achterstoelen\* zitten knoppen in de bagageruimte. De rugleuningen zijn ook handmatig om te klappen.

### ⚠ WAARSCHUWING

Let erop dat mensen niet het risico lopen bekneld te raken bij het automatisch neerklappen van de achterbank. Omdat dit bij het indrukken van de knop automatisch plaatsvindt, mag zich niemand op of te dicht in de buurt van de achterbank bevinden.

Om de rugleuning elektrisch om te klappen:

1. Zorg dat er zich geen mensen of voorwerpen op de achterbank bevinden.
2. Klap de middelste hoofsteun handmatig om.
3. Houd de knop voor het omklappen ingedrukt. De knoppen zijn gemarkeerd met L en R voor respectievelijk de linker en rechter rugleuning.
4. De rugleuning wordt automatisch omgeklapt tot in horizontale stand. Ook de hoofdsteunen klappen automatisch om.

De achterstoelen zijn alleen om te klappen, wanneer de auto stilstaat en de achterklep openstaat.

U kunt de rugleuning als volgt handmatig omklappen:



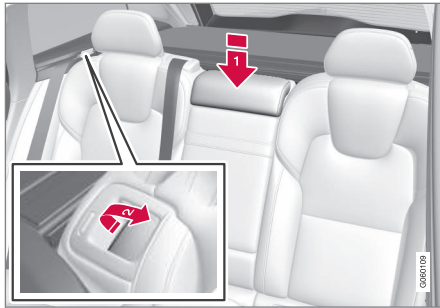

1. Klap de middelste hoofdsteun handmatig om.
2. Trek de handgreep aan het ruggedeelte van de linker of rechter achterstoel naar voren.
3. De rugleuning wordt ontgrendeld en klapt automatisch om tot in horizontale stand.

### Auto zonder elektrische omklapfunctie

Bij een auto met alleen handmatig om te klappen achterstoelen:

1. Klap de middelste hoofdsteun handmatig om.
2. Trek de handgreep aan het ruggedeelte van de linker of rechter achterstoel naar voren.
3. De stoel wordt ontgrendeld, maar blijft in dezelfde stand staan. Klap de rugleuning om tot in horizontale stand.

### Rugleuning rechtop zetten

U zet de rugleuning handmatig weer rechtop.

1. Zet de rugleuning handmatig rechtop/naar achteren.
2. Schuif de rugleuning door tot deze vastklikt.
3. De hoofdsteun moet handmatig rechtop worden gezet.
4. Pas de stand van de hoofdsteun op de middelste zitplaats zo nodig aan.

### Gerelateerde informatie

- Achterbank (p. 133)
- Hoofdsteunen achterbank verstellen (p. 133)

### Stuurwiel

Op het stuurwiel zitten bedieningselementen voor onder meer claxon, rijkhulp en stembediening.

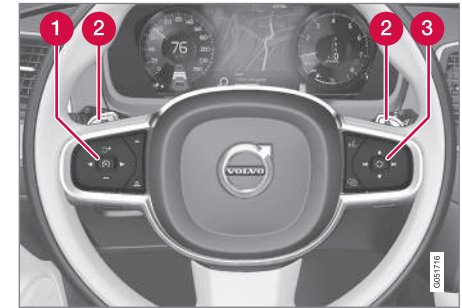

Knoppensets en paddles\* op stuurwiel.

- 1 Bediening voor rijkhulp<sup>18</sup>.
- 2 Paddle\* voor handmatig schakelen bij automatische versnellingsbak.
- 3 Bediening voor stembediening, verstellen van head-updisplay plus menu-, meldings- en telefoonfuncties.

<sup>18</sup> Snelheidsbegrenzer\*, Cruisecontrol, Adaptieve cruisecontrol\*, Afstandswaarschuwing\* en Pilot Assist\*.

**Claxon**

De claxon zit in het midden van het stuurwiel.

**Gerelateerde informatie**

- Stuurwiel instellen (p. 137)
- Elektrische stuurverwarming\* activeren/deactiveren (p. 211)
- Snelheidsbegrenzer\* (p. 285)
- Cruisecontrol (p. 292)
- Adaptieve cruisecontrol\* (p. 299)
- Afstandswaarschuwing\* (p. 296)
- Pilot Assist\* (p. 313)
- Schakelen met stuurpaddles\* (p. 405)
- Stembediening (p. 120)
- Head-updisplay\* (p. 117)
- Applicatiemenu op bestuurdersdisplay gebruiken (p. 110)

- Meldingsfuncties op bestuurders- en mid-dendisplay (p. 113)
- Telefoon (p. 474)

**Stuurwiel instellen**

Het stuurwiel is in verschillende standen te zetten.

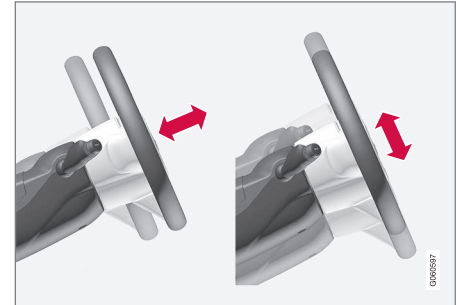

Het stuurwiel is in hoogte en diepte te verstellen.



- ◀◀ Hoe de stuurwielverstelling in zijn werk gaat hangt af van de vraag of de auto wel of niet is uitgerust met een knie-airbag<sup>19</sup>.

### **WAARSCHUWING**

Stel het stuurwiel vóór vertrek in en zet deze vast.

Bij auto's met snelheidsafhankelijke stuurbe-krachtiging is de vereiste stuurkracht in te stellen. De mate van stuurbe-krachtiging wordt afgestemd op de rijsnelheid om u een beter weggevoel te geven.

#### **Met knie-airbag**



Stuurwiel verstellen.

1. Beweeg de hendel naar voren om het stuurwiel te ontkoppelen.

2. Zet het stuurwiel vervolgens in de gewenste stand.
3. Trek de hendel naar achteren om het stuurwiel in de nieuwe stand te blokkeren. Als dit moeite kost, kunt u lichtjes op het stuurwiel drukken en tegelijkertijd de hendel terugduwen.

#### **Zonder knie-airbag**

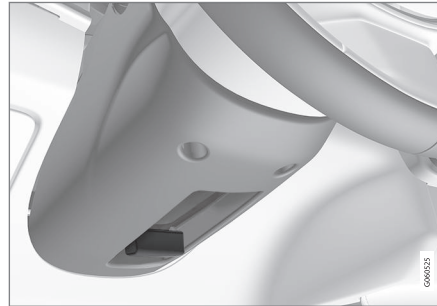

Stuurwiel verstellen.

1. Trek de hendel naar achteren om het stuurwiel te ontgrendelen.
2. Zet het stuurwiel vervolgens in de gewenste stand.
3. Duw de hendel terug naar voren om het stuurwiel te vergrendelen. Als dit moeite kost, kunt u lichtjes op het stuurwiel drukken en tegelijkertijd de hendel terugduwen.

#### **Gerelateerde informatie**

- Stuurwiel (p. 136)
- Snelheidsafhankelijke stuurkracht (p. 280)

<sup>19</sup> Alleen op bepaalde markten is de auto uitgerust met een knie-airbag.





## Verlichtingsbediening

U activeert de buitenverlichting via de bedieningselementen op de linker stuurhendel. Met de duimwielen op het dashboard kunt u de koplamphoogte<sup>20</sup> en sterkte van de interieurverlichting aanpassen.

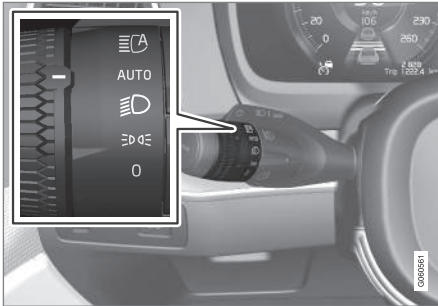
### Draairing op stuurhendel



Stand	Betekenis
0	Dagrijverlichting wanneer het elektrische systeem van de auto in contactslotstand II staat of als de auto rijdt. Grootlichtsignalering mogelijk.
	Dagrijverlichting en stadslichten voor/achterlichten achter, wanneer het elektrische systeem van de auto in contactslotstand II staat of als de auto rijdt. Stadslichten voor/achterlichten, wanneer de auto geparkeerd staat <sup>A</sup> . Grootlichtsignalering mogelijk.
	Dimlicht en stadslichten voor/achterlichten. Groot licht is te activeren. Grootlichtsignalering mogelijk.

Stand	Betekenis
AUTO	Dagrijverlichting en stadslichten voor/achterlichten bij daglicht wanneer het elektrische systeem van de auto in contactslotstand II staat of wanneer de auto is ingeschakeld. Dimlicht en stadslichten voor/achterlichten bij weinig daglicht of donker of wanneer de mistlampen voor* en/of het mistachterlicht geactiveerd zijn. Het automatisch groot licht is te activeren. U kunt het groot licht inschakelen, wanneer u het dimlicht voert. Grootlichtsignalering mogelijk.
	Automatisch groot licht aan/uit.

<sup>A</sup> Ook bij een **stilstaande**, ingeschakelde auto, mits de draairing vanuit een **andere stand** in deze stand wordt gezet.

Volvo adviseert om stand **AUTO** te gebruiken als er met de auto wordt gereden.

<sup>20</sup> Geldt voor auto's met halogeenkoplampen.



## **WAARSCHUWING**

Het verlichtingssysteem van de auto kan niet in elke situatie bepalen of het daglicht te zwak of sterk genoeg is, bijv. bij mist en regen.

Als bestuurder bent u verplicht om de verlichting van de auto altijd af te stemmen op de heersende omstandigheden en de geldende verkeerswetgeving.

## Duimwielen op het dashboard

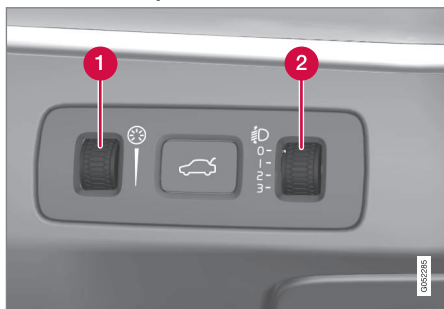

- 1** Duimwiel voor het aanpassen van de lichtsterkte in het interieur
- 2** Duimwiel voor koplamphoogteregeling

Een auto met led-<sup>21</sup> koplampen\* heeft automatische koplamphoogteregeling, zodat het duimwiel voor koplamphoogteregeling ontbreekt.

<sup>21</sup> Lichtdiode (Light Emitting Diode)

<sup>22</sup> Geldt voor auto's met halogeenkoplampen.

## Lichtsterkte van interieurverlichting aanpassen

Afhankelijk van de contactslotstand gaat de interieurverlichting op een bepaalde manier branden.

Met het duimwiel past u de lichtsterkte aan van de displayverlichting, de knopverlichting, de achtergrondverlichting en de sfeerverlichting\*.

## Koplamphoogteregeling

Door de belading van de auto wordt de hoogte van de koplampen gewijzigd, zodat u tegenliggers mogelijk verblindt. U kunt dat voorkomen door de koplamphoogte bij te stellen. Stel de koplampen lager af als de auto zwaar beladen is.

Zie het artikel "Koplamphoogteregeling" voor de instellingen bij uiteenlopende belading.

## Gerelateerde informatie

- Interieurverlichting (p. 150)
- Groot licht activeren/deactiveren (p. 143)
- Contactslotstanden (p. 395)
- stadslichten voor/achterlichten (p. 141)
- Koplamphoogteregeling (p. 140)

## Koplamphoogteregeling

De koplamphoogte<sup>22</sup> is te regelen met een van de duimwielen op het dashboard.

1. Laat de motor draaien of zet het elektrische systeem van de auto in de contactslotstand **I**.
2. Draai het duimwiel omhoog of omlaag om de koplampen hoger of lager af te stellen.

Hieronder ziet u in welke stand het duimwiel moet staan in enkele beladingssituaties.

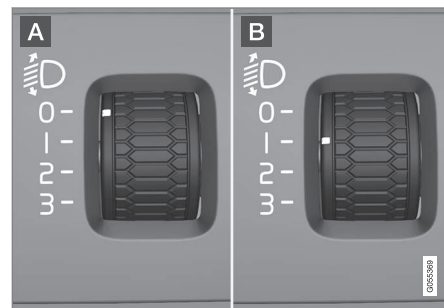

Voorbeelden van duimwielstanden.

- A** Duimwiel in stand 0
- B** Duimwiel in stand 1

Beladingsituatie	Duimwielstand
Aleen bestuurder.	0
Bestuurder en voorpassagier.	0
Bestuurder en voorpassagier. Drie passagiers achterin.	1
Bestuurder en voorpassagier. Drie passagiers achterin. 220 kg bagage in de bagageruimte.	1
Bestuurder plus maximale belading in bagageruimte.	2

### Gerelateerde informatie

- Verlichtingsbediening (p. 139)

### stadslichten voor/achterlichten

Stadslichten voor/achterlichten gaan aan via de draairing van de stuurhendel.

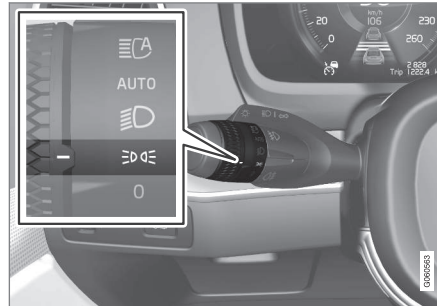

De draairing van de stuurhendel in de stand voor stadslichten voor/achterlichten.

Zet de draairing in stand  - de stadslichten voor/achterlichten gaan branden (ook de kentekenverlichting wordt ingeschakeld).

Als het elektrische systeem van de auto in contactslotstand II staat of als de auto is ingeschakeld, brandt de dagrijverlichting in plaats van de stadslichten vóór. Dit geldt achter niet bij een **stilstaande**, ingeschakelde auto, als u de draairing vanuit een **andere stand** in stand  draait. In dat geval branden de stadslichten voor/achterlichten.

Als het buiten donker is en de achterklep wordt geopend, gaan de achterlichten branden (als ze

al niet zijn ingeschakeld) om het achteropkomende verkeer te waarschuwen. Dat gebeurt altijd, ongeacht de stand van de draairing of de contactslotstand van het elektrische systeem van de auto.

Wanneer u meer dan 30 seconden op een snelheid van maximaal 10 km/h (zo'n 6 mph) rijdt of als de rijsnelheid oploopt tot boven 10 km/h (zo'n 6 mph), gaat de dagrijverlichting branden. U dient dan over te schakelen op een andere stand dan .

### Gerelateerde informatie

- Verlichtingsbediening (p. 139)
- Contactslotstanden (p. 395)

## Dagrijlicht

Wanneer de draairing van de stuurhendel in stand **0**, **☰☑☒** of **AUTO** staat terwijl het elektrische systeem van de auto in contactslotstand **II** staat of de auto rijdt, brandt het dagrijlicht. Voor stand **AUTO** geldt dat alleen overdag. Bij een zwakke verlichting overdag of in het donker brandt in plaats daarvan het dimlicht.

## Dagrijlicht DRL

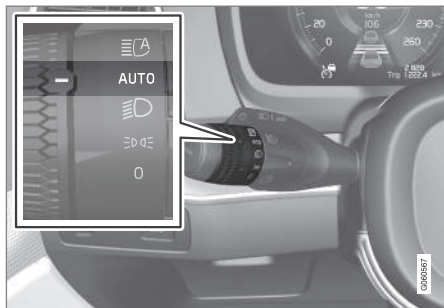

De draairing van de stuurhendel in stand **AUTO**.

Wanneer de draairing van de stuurhendel in stand **AUTO** staat, brandt het dagrijlicht (Daytime Running Lights - DRL) wanneer de auto overdag rijdt. De auto schakelt automatisch over van dagrijlicht op dimlicht bij een zwakke verlichting overdag of in het donker. Overschakeling op dimlicht vindt ook automatisch plaats, als u de mistlampen voor/mistachterlichten activeert.

Als u bij een ingeschakelde en **stilstaande** auto de draairing vanuit een **willekeurige andere stand** naar de stand voor de stadslichten, **☰☑☒**, branden de stadslichten in plaats van andere verlichting.

## ⚠ WAARSCHUWING

Dit is een stroombesparingsfunctie die niet in alle gevallen kan bepalen wanneer de omgevingsverlichting voldoende of onvoldoende is bij mist en regen bijvoorbeeld.

Als bestuurder bent u verplicht om de verlichting van de auto altijd af te stemmen op de heersende omstandigheden en de geldende verkeerswetgeving.

## Gerelateerde informatie

- Verlichtingsbediening (p. 139)
- Dimlicht (p. 142)
- Contactslotstanden (p. 395)

## Dimlicht

Bij ritten met de draairing van de stuurhendel in stand **AUTO** wordt het dimlicht automatisch geactiveerd bij een zwakke verlichting overdag of in het donker.

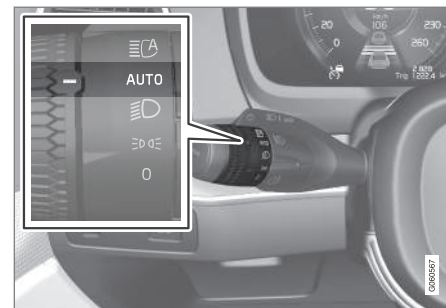

De draairing van de stuurhendel in stand **AUTO**.

Wanneer de draairing van de stuurhendel in stand **AUTO** staat, wordt het dimlicht automatisch geactiveerd bij een zwakke verlichting overdag of in het donker, terwijl het elektrische systeem van de auto in contactslotstand **II** staat of wanneer de auto is ingeschakeld.

Met de draairing op de stuurhendel in stand **AUTO** wordt het dimlicht ook automatisch geactiveerd in de volgende gevallen:

- u activeert de mistlampen voor\*
- u activeert het mistachterlicht
- u activeert de mistlampen voor en het mistachterlicht

Wanneer de draairing van de stuurhendel in stand  staat terwijl het elektrische systeem van de auto in contactslotstand II staat of de auto is ingeschakeld, brandt altijd het dimlicht.

### Tunneldetectie

De auto detecteert dat hij een tunnel inrijdt en schakelt dan over van dagrijlicht op dimlicht.

Let erop dat de tunneldetectie alleen werkt, als de linker stuurhendel in stand **AUTO** gedraaid is.

### Gerelateerde informatie

- Dagrijlicht (p. 142)
- Verlichtingsbediening (p. 139)
- Contactslotstanden (p. 395)



## Groot licht activeren/deactiveren

Groot licht is te activeren met de stuurhendel.

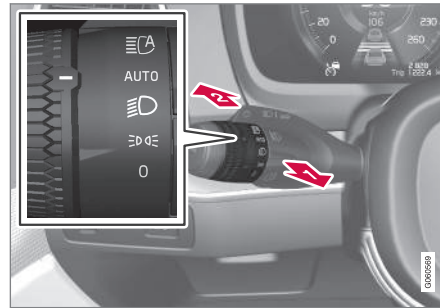
Automatisch groot licht is te activeren met de draairing van de stuurhendel.



Stuurhendel met draairing.

-  Stand voor grootlichtsignalen
-  Stand voor groot licht

### Grootlichtsignalen

Haal de stuurhendel naar achteren, naar de stand voor grootlichtsignalen. Het groot licht brandt totdat u de hendel loslaat.

## Groot licht

Het groot licht is te activeren met de draairing van de stuurhendel in stand **AUTO**<sup>23</sup> of . Activeer het groot licht door de stuurhendel naar voren te duwen. U kunt de functie deactiveren door de stuurhendel naar achteren te halen.

Wanneer het groot licht ontstoken is, brandt het symbol  op het bestuursdersdisplay.

### Automatisch groot licht

Automatisch groot licht is een systeem dat met een camerasensor boven aan de voorruit de koplampen van tegenliggers of de achterlichten van voorliggers registreert en automatisch overschakelt van groot licht naar dimlicht. Het systeem kan ook rekening houden met de straatverlichting.

Wanneer de camerasensor geen tegen-/voorliggers meer waarneemt, wordt weer overgeschakeld naar groot licht.

### Auto met halogeenkoplampen

Wanneer de camerasensor geen invallend licht van voor-/tegenliggers waarneemt, schakelt de verlichting enkele seconden later weer over naar groot licht.

<sup>23</sup> Wanneer het dimlicht brandt.

### « **Auto met led<sup>24</sup>-koplampen\***

Wanneer bij automatisch groot licht met automatische in-/uitschakeling<sup>25</sup> de camerasensor geen invallend licht van voor-/tegenliggers meer waarneemt, schakelt de verlichting enkele seconden later weer over naar groot licht.

Bij automatisch groot licht met adaptatiefunctie<sup>25</sup> blijft in tegenstelling tot wat er gebeurt bij de standaarddimfunctie dat deel van de lichtbundel dat naast tegen- of voorliggers valt op grootlichtsterkte branden – alleen dat deel van de lichtbundel dat rechtstreeks op de tegenliggers/voorliggers gericht is wordt gedimd.

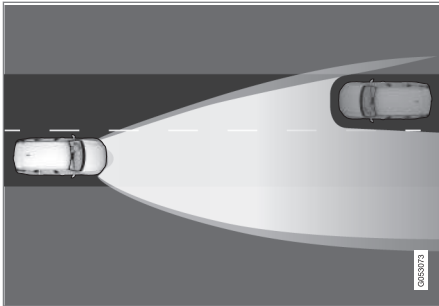

Adaptatiefunctie: Dimlicht recht vooruit in de richting van tegenliggers, maar groot licht aan weerszijden van de tegenliggers.

Wanneer de camerasensor geen invallend licht van voor-/tegenliggers waarneemt, schakelt de verlichting enkele seconden later weer over naar volledig groot licht.

### **Activeren/deactiveren**

Het systeem kan starten bij ritten in het donker, wanneer de auto op een snelheid van zo'n 20 km/h (12 mph) of hoger rijdt.

Activeer/deactiveer automatisch groot licht door de draairing op de stuurhendel naar stand  te draaien en weer los te laten. Deactiveren van automatisch groot licht wanneer het groot licht aanstaat, leidt ertoe dat er direct wordt overgeschakeld op dimlicht.

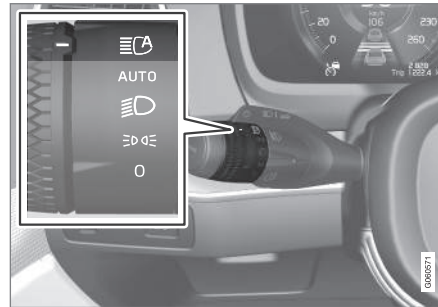

Wanneer automatisch groot licht geactiveerd is, licht het symbool  op het bestuurdersdisplay wit op.

Wanneer het groot licht ontstoken is, brandt het symbool blauw. Bij led-koplampen geldt dit ook bij gedeeltelijk groot licht, dat wil zeggen zodra de lichtbundel iets sterker brandt dan het geval is bij dimlicht.

<sup>24</sup> Lichtdiode (Light Emitting Diode)

<sup>25</sup> Afhankelijk van het uitrustingsniveau van de auto.

## Handmatige bediening

### **N.B.**

Houd de voorruit in het gebied vóór de camera-sensor vrij van ijs, sneeuw, condens en vuil.

Plak of monteer niets op de voorruit vóór de camera-sensor, aangezien één of meer camera's voor het systeem hierdoor slechter of niet meer werken.



Als dit symbool samen met de melding **Actief grootlicht Tijdelijk niet beschikbaar** op het bestuurdersdisplay verschijnt, moet u handmatig overschakelen tussen groot licht en dimlicht. Desondanks kan de draairing van de stuurhendel in stand **AUTO** staan. Het symbool  dooft, wanneer deze melding verschijnt.



Hetzelfde geldt als dit symbool samen met de melding **Vooruitsensor Sensor afgedekt, zie handleiding** verschijnt.

Automatisch groot licht is mogelijk tijdelijk niet beschikbaar, zoals in dichte mist of bij zware regenval. Wanneer automatisch groot licht weer beschikbaar is of als de vooruitsensoren niet langer geblokkeerd zijn, verdwijnt de melding en gaat het symbool  branden.

### **WAARSCHUWING**

Actief groot licht is een systeem dat u helpt om in ongunstige omstandigheden de optimale verlichting te kiezen.

Als bestuurder bent u echter altijd verplicht om handmatig te wisselen tussen groot licht en dimlicht, als dat gezien de verkeerssituatie en/of weersgesteldheid vereist is.

### **BELANGRIJK**

Voorbeelden van situaties waarin u mogelijk moet wisselen tussen groot licht en dimlicht:

- in zware regen of dichte mist
- bij ijsregen
- bij stuifneeuw of sneeuwmodder
- bij maanlicht
- bij ritten in zwak verlichte bebouwde gebieden
- bij voorliggers met een zwakke voertuigverlichting
- bij voetgangers op of naast de weg
- bij sterk reflecterende voorwerpen zoals borden in de buurt van de weg
- als de verlichting van tegenliggers schuilgaat achter bijvoorbeeld vangrails
- bij verkeer op verbindingswegen
- op het hoogste punt van heuvels en het laagste punt van dalen
- in scherpe bochten.

Lees meer over de beperkingen van de camera-sensor in het artikel "Beperkingen van City Safety".

### **Gerelateerde informatie**

- Verlichtingsbediening (p. 139)
- Beperkingen van City Safety (p. 346)

## Actieve bochtverlichting\*

Actieve bochtverlichting is ontworpen om in bochten en op kruisingen voor maximale verlichting te zorgen.

Een auto met led<sup>26</sup>-koplampen\* kan afhankelijk van het uitrustingsniveau van de auto zijn uitgerust met actieve bochtverlichting.

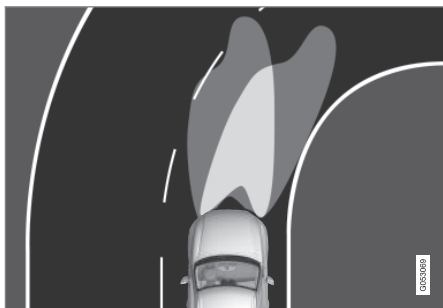

Lichtbundel bij gedeactiveerde (links) en geactiveerde (rechts) functie.

De led-koplampen kunnen afhankelijk van het uitrustingsniveau van de auto zijn uitgerust met actieve bochtverlichting. De actieve bochtverlichting volgt de stuurbewegingen om voor een optimale verlichting in bochten en op kruisingen te zorgen om op die manier de veiligheid te verhogen.

De functie wordt automatisch ingeschakeld bij het starten van de motor. Wanneer de functie een storing vertoont, brandt het symbool  op het middendisplein en verschijnt op hetzelfde middendisplein een verklarende tekst.

De functie is alleen actief bij een zwakke verlichting overdag of in het donker en alleen, wanneer de auto rijdt of het dimlicht is ontstoken.

## Functie deactiveren/activeren

U kunt de functie die bij aflevering vanuit de fabriek is geactiveerd op twee manieren via het middendisplein deactiveren/activeren.

### Via het functiescherm



Druk op de knop **Actieve bochtverlichting**.

### Via instellingen

1. Druk op **Instellingen** op het hoofdscherm.
2. Druk op **My Car** → **Lampen en verlichting** → **Exterieurverlichting**.
3. Deselecteer/selecteer **Actieve bochtverlichting**.

## Gerelateerde informatie

- Instellingsscherm (p. 174)
- Mistlampen voor/bochtverlichting\* (p. 147)

<sup>26</sup> Lichtdiode (Light Emitting Diode)



## Lichtbundel van koplampen aanpassen

Als de auto is uitgerust met adaptieve led-koplampen, moet u de lichtbundelinstelling aanpassen wanneer u een auto voor rechtsrijdend verkeer wilt gebruiken voor linksrijdend verkeer en andersom.

### Halogeenkoplampen

De lichtbundel hoeft niet te worden aangepast. De lichtbundel is dusdanig dat tegenliggers niet worden verblind.

### Led-koplampen\*

Pas de lichtbundel van de koplampen aan bij adaptief groot licht, zie het artikel "Groot licht activeren/deactiveren". Bij het aanpassen van de lichtbundel voor links- of rechtsrijdend verkeer moet de auto stilstaan en zijn ingeschakeld.

1. Druk op **Instellingen** op het hoofdscherm van het middendispley.
2. Druk op **My Car → Lampen en verlichting → Exterieurverlichting**.
3. Kies **Tijdelijk rechtsrijdend verkeer/ Tijdelijk linksrijdend verkeer**.

### Gerelateerde informatie



- Instellingscherm (p. 174)
- Groot licht activeren/deactiveren (p. 143)

## Mistlampen voor/bochtverlichting\*

De mistlampen vóór hebben bochtverlichting die schuin omlaag is gericht.



Knop voor mistlampen voorzijde.

De mistlampen zijn in te schakelen, wanneer het contactslot in stand **II** staat of wanneer de auto is ingeschakeld en de draaiing van de stuurhendel in stand **AUTO**,  of  staat.

Druk op de knop voor aan/uit. Het symbool  op het bestuurdersdisplay brandt, wanneer de mistlampen branden.

Wanneer u de startknop naar **STOP** draait of de draaiing op de stuurhendel naar stand **0** draait, doven de mistlampen voor automatisch.

### **N.B.**

De voorschriften voor het gebruik van een mistlicht verschillen per land.

## Bochtverlichting

De mistlampen zijn voorzien van de functie bochtverlichting, zodat de lampen bij een scherpe bocht tijdelijk met het stuurwiel meedraaien of in de richting die de richtingaanwijzers aangeven.

De functie wordt geactiveerd bij een zwakke verlichting overdag of in het donker, wanneer de draaiing van de stuurhendel in stand **AUTO** of  en de auto een rijsnelheid heeft lager dan zo'n 30 km/h (20 mph).

Ook tijdens het achteruitrijden gaat de bochtverlichting branden bij wijze van aanvulling op de achteruitrijlichten.

U kunt de functie die bij aflevering vanuit de fabriek geactiveerd is via het middendispley deactiveren/activeren.

### Gerelateerde informatie

- Verlichtingsbediening (p. 139)
- Mistachterlicht (p. 148)
- Actieve bochtverlichting\* (p. 146)
- Contactslotstanden (p. 395)

## Mistachterlicht

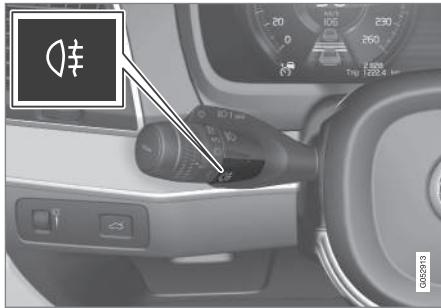

Bij een beperkt zicht door mist kunt u de mistachterlichten gebruiken om achterliggers tijdig op uw aanwezigheid te attenderen.



Knop voor mistachterlicht.

Het mistachterlicht bestaat uit een lamp aan de linkerkant bij een auto met het stuur links of aan de rechterkant bij een auto met het stuur rechts.

Het mistachterlicht is alleen in te schakelen in de volgende gevallen:

- het contactslot staat in stand **II** of de auto is ingeschakeld en de draairing van de stuurhendel staat in stand **AUTO** of 
- de draairing op de stuurhendel staat in stand  en de mistlampen voor branden.

Druk op de knop voor aan/uit. Het symbool

 op het bestuurdersdisplay brandt, wanneer het mistachterlicht brandt.

Het mistachterlicht dooft automatisch in de volgende gevallen:

- u draait de startknop naar **STOP** of u zet de draairing op de stuurhendel naar stand **0**
- de draairing op de stuurhendel staat in stand  en de mistlampen zijn gedoofd.

### **N.B.**

De voorschriften voor het gebruik van een mistachterlicht verschillen per land.

### Gerelateerde informatie

- Verlichtingsbediening (p. 139)
- Mistlampen voor/bochtverlichting\* (p. 147)
- Contactslotstanden (p. 395)

## Remlichten

De remlichten gaan automatisch branden, wanneer u remt.

Bij het bedienen van het rempedaal gaan de remlichten branden. Ze gaan ook branden, wanneer een van de rijhulpsystemen Adaptieve cruisecontrol\*, City Safety of Rear Collision Warning de auto afremmen.

### Gerelateerde informatie

- Noodremlichten (p. 419)
- Adaptieve cruisecontrol\* (p. 299)
- City Safety (p. 339)
- Rear Collision Warning (p. 349)

## Alarmlichten

De alarmlichten waarschuwen medeweggebruikers doordat alle richtingaanwijzers gelijktijdig knipperen, wanneer deze functie actief is.

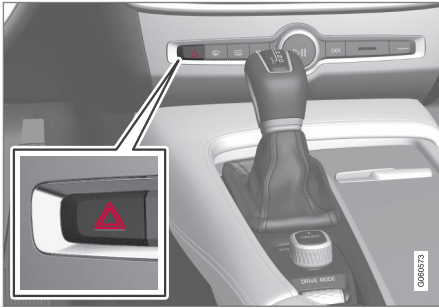

Knop voor alarmlichten.

Druk op de knop om de alarmlichten te activeren.

De alarmlichten worden automatisch geactiveerd als er zo sterk met de auto wordt geremd dat de noodremlichten worden geactiveerd en de snelheid laag is. Nadat de noodremlichten zijn opgehouden met knipperen, gaan de alarmlichten knipperen en de alarmlichten worden automatisch gedeactiveerd, wanneer u weer wegrijdt of de desbetreffende knop indrukt.

### Gerelateerde informatie

- Richtingaanwijzers gebruiken (p. 149)
- Noodremlichten (p. 419)

## Richtingaanwijzers gebruiken

De richtingaanwijzers van de auto zijn te bedienen met de linker stuurhendel. De richtingaanwijzers knipperen driemaal of blijven knipperen, afhankelijk van hoe ver u de hendel omhoog of omlaag beweegt.

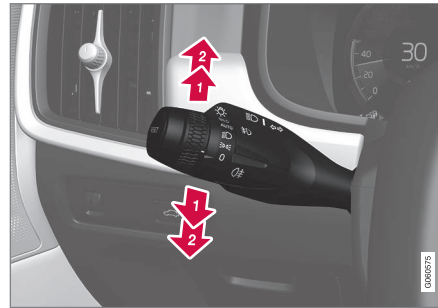

Richtingaanwijzer.

### Korte serie knippersignalen

➔ Haal de stuurhendel omhoog of omlaag naar de eerste stand en laat de hendel vervolgens los. De richtingaanwijzers lichten driemaal op. De functie is te activeren/deactiveren via het middendisplay.

### **i** N.B.

- Deze reeks automatische knippersingen is te onderbreken door de stuurhendel onmiddellijk in tegengestelde richting te bewegen.
- Als het richtingaanwijzersymbool op het bestuurdersdisplay sneller knippert dan normaal – zie de melding op het bestuurdersdisplay.

### Onafgebroken serie knippersignalen

➔ Haal de stuurhendel omhoog of omlaag naar de eindstand.

De hendel blijft in deze stand staan en is handmatig in de uitgangspositie terug te zetten of veert automatisch terug bij het terugdraaien van het stuurwiel.

### Gerelateerde informatie

- Verlichtingsbediening (p. 139)
- Alarmlichten (p. 149)
- Instellingsscherm (p. 174)

## Interieurverlichting

De interieurverlichting is te activeren/deactiveren met de knoppen van de bedieningspanelen aan het plafond voor- en achterin.

Alle verlichting in het interieur is handmatig in en uit te schakelen binnen 30 minuten nadat:

- de auto is afgezet en het elektrische systeem ervan in contactslotstand **0** staat
- de auto ontgrendeld is zonder dat deze is gestart.

### Verlichting voorin



Knoppen op plafondconsole voor bediening leeslampjes en interieurverlichting voorin.

- 1 Leeslampje linkerzijde
- 2 Interieurverlichting

3 Automatische bediening voor interieurverlichting

4 Leeslampje rechterzijde

### Leeslampjes voorin

De leeslampjes links of rechts doet u aan of uit door kort op de bijbehorende knop op de plafondconsole te drukken. De lichtsterkte is aan te passen door de knop ingedrukt te houden.

### Interieurverlichting

De vloerverlichting en plafondverlichting zijn in en uit te schakelen door de bijbehorende knop op de plafondconsole kort in te drukken.

### Automatische bediening voor interieurverlichting

De automatische verlichting is te activeren door de **AUTO**-knop op de plafondconsole kort in te drukken. Het lampje in de knop gaat branden, wanneer de automatische verlichting geactiveerd is. Met het activeren van de **AUTO**-knop is de interieurverlichting als volgt in en uit te schakelen.

De interieurverlichting:

- gaat branden, wanneer de auto wordt ontgrendeld en wanneer deze wordt uitgeschakeld
- dooft wanneer de auto wordt gestart en deze wordt vergrendeld

- wordt in- en uitgeschakeld bij het openen of sluiten van een portier
- blijft twee minuten branden, wanneer een van de portieren openstaat.

### Verlichting achterin

In het achterste deel van de auto zitten leeslampjes, die ook als interieurverlichting dienen.

De leeslampjes zitten in het plafond.



Leeslampjes boven de achterbank<sup>27</sup>.

<sup>27</sup> Een auto met panoramadak\* is voorzien van twee lampjes; aan beide zijden van het plafond één.



Leeslampje boven de achterbank bij een auto met panoramadak\*.

De leeslampjes zijn in en uit te schakelen met een korte druk op de knop van het lampje. De lichtsterkte is aan te passen door de knop ingedrukt te houden.

### Verlichting dashboardkastje

De verlichting in het dashboardkastje wordt in- en uitgeschakeld bij het openen en sluiten van de klep van het kastje.

### Verlichting make-upspiegel\*

De verlichting van de make-upspiegel in de zonnepaneel wordt bij het openen en sluiten van het spiegelklepje in- en uitgeschakeld.

### Grondverlichting

De grondverlichting wordt in- en uitgeschakeld bij het openen of sluiten van het desbetreffende portier.

### Dorpelverlichting

De dorpelverlichting wordt in- en uitgeschakeld bij het openen of sluiten van een portier.

### Verlichting in bagageruimte

De bagageruimteverlichting wordt bij het openen en sluiten van de achterklep automatisch in- en uitgeschakeld.

### Omgevingslicht

1. Druk op **Instellingen** op het hoofdscherm van het middendisplayscherm.
2. Druk op **My Car** → **Lampen en verlichting** → **Interieurverlichting**.
3. Kies uit de volgende instellingen:
  - Kies onder **Intensiteit omgevingslicht** uit **Uit**, **Laag** en **Hoog**.
  - Kies onder **Niveau omgevingslicht** uit **Verm.** en **Vol**.



Bediening naast het stuur.

De sterkte van de achtergrondverlichting is ook fijn af te stellen met de bediening op het dashboard:

- Draai aan het duimwiel om de sterkte te veranderen.

### Sfeerverlichting\*

De auto is uitgerust met een aantal leds waarmee de kleur van de verlichting te veranderen is. Deze verlichting brandt, wanneer de auto is ingeschakeld.

De sfeerverlichting is aan te passen via het middendisplayscherm.

#### ◀ Verlichtingssterkte wijzen

1. Druk op **Instellingen** op het hoofdscherm van het middendispley.
2. Druk op **My Car → Lampen en verlichting → Interieurverlichting → Stemningsverlichting interieur.**
3. Kies onder **Intensiteit sfeerverlichting** uit **Uit, Laag** en **Hoog.**

#### Verlichtingskleur wijzen

1. Druk op **Instellingen** op het hoofdscherm van het middendispley.
2. Druk op **My Car → Lampen en verlichting → Interieurverlichting → Stemningsverlichting interieur.**
3. Kies uit **Op temperatuur, Op kleur** en **Themakleuren** om de verlichtingskleur te wijzen.

Bij kleurkeuze **Op temperatuur** verandert de kleur van de verlichting aan de hand van de ingestelde interieurtemperatuur.



Bediening naast het stuur.

De sterkte van de sfeerverlichting is ook fijn af te stellen met de bediening op het dashboard:

- Draai aan het duimwiel om de sterkte te veranderen.

#### Verlichting in portiervakken

De verlichting in de portiervakken brandt, wanneer de auto is ingeschakeld. De lichtsterkte is fijn af te stellen met behulp van de bediening op het dashboard.

#### Verlichting van bekerhouder voor in tunnelconsole

De verlichting van de bekerhouder voorin gaat branden bij ontgrendeling van de auto en dooft bij vergrendeling. De lichtsterkte is fijn af te stellen met behulp van de bediening op het dashboard.

#### Gerelateerde informatie

- Verlichtingsbediening (p. 139)
- Contactslotstanden (p. 395)
- Instellingsscherm (p. 174)

## Follow Me Home-verlichting

Het is mogelijk om een deel van de buitenverlichting enige tijd ingeschakeld te houden en als Follow Me Home-verlichting dienst te laten doen na vergrendeling van de auto.

Om de functie in te schakelen:

1. Zet de auto uit.
2. Breng de linker stuurhendel naar voren richting het dashboard en laat los.
3. Stap uit de auto en vergrendel het portier.

Bij activering van de functie gaan de dimlichten, de stadslichten, de buitengreepverlichting\* en de kentekenplaatverlichting branden.

De duur van de Follow Me Home-verlichting kan worden ingesteld via het middendispley.

## Gerelateerde informatie

- Approach-verlichting (p. 153)
- Instellingsscherm (p. 174)

## Approach-verlichting

De Approach-verlichting wordt geactiveerd als de auto wordt ontgrendeld en wordt gebruikt om de verlichting van de auto op afstand in te schakelen.

Wanneer de functie is geactiveerd met de transpondersleutel bij ontgrendeling, branden de stadslichten voor/achterlichten, de verlichting in de handgrepen aan de buitenkant\*, de kentekenplaatverlichting, de plafondlampjes in het interieur en de vloerverlichting. Als binnen de activeringstijd een portier wordt geopend, wordt de inschakelduur van de buitengreepverlichting\* en de interieurverlichting verlengd.

U kunt de functie activeren/deactiveren via het middendispley.

## Gerelateerde informatie

- Follow Me Home-verlichting (p. 153)
- Transpondersleutel (p. 242)
- Instellingsscherm (p. 174)

## Ruitenwissers gebruiken

De ruitenwissers reinigen de voorruit. Met de rechter stuurhendel zijn verschillende instellingen voor de ruitenwisser mogelijk.

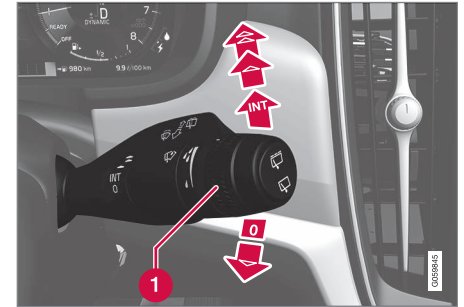

Rechter stuurhendel.

- 1 Duimwiel gevoeligheid regensensor/snelheid ruitenwissers

## Enkele slag



Haal de hendel omlaag en laat deze weer los om de wissers een enkele wisslag te laten maken.

## Ruitenwissers uitgeschakeld





Haal de hendel naar stand 0 om de ruitenwissers uit te schakelen.

## Intervalstand

**INT** Met het duimwiel kunt u het aantal wis-slagen per eenheid van tijd instellen wan-neer u de intervalstand hebt geselecteerd.

### Ononderbroken wissen

-  Haal de hendel omhoog om de wissers op normale snelheid te laten wissen.
-  Haal de hendel nog eens omhoog om de wissers op hoge snelheid te laten wissen.

### **!** BELANGRIJK

Controleer voordat u de wissers activeert of de wisserbladen niet zijn vastgevroren en of eventuele sneeuw- en ijsresten op voor- en achterraut zijn verwijderd.

### **!** BELANGRIJK

Gebruik voldoende sproeiervloeistof als de wissers de voorruit schoonmaken. De voorruit moet nat zijn als de ruitenwissers werken.

### Gerelateerde informatie

- Regensensor activeren/deactiveren (p. 154)
- Ruiten- en koplampsproeiers (p. 155)
- Wisserbladen in servicestand (p. 547)

## Regensensor activeren/deactiveren

De regensensor registreert de hoeveelheid regen op de voorruit en schakelt automatisch de ruitenwissers op de voorruit in. De gevoeligheid van de regensensor is af te stellen met het duimwiel op de rechter stuurhendel.

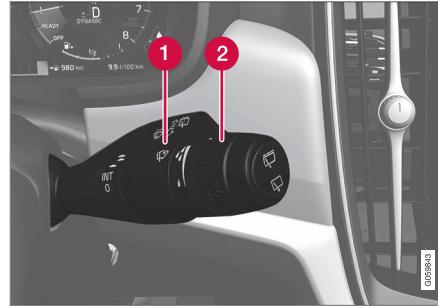

Rechter stuurhendel.

- 1** Regensensorknop
- 2** Duimwiel gevoeligheid regensensor/snelheid ruitenwissers

Wanneer de regensensor actief is, verschijnt het regensensorsymbool  op het bestuurdersdisplay.

### Regensensor activeren

Om de regensensor te kunnen activeren motor de motor draaien of het elektrische systeem in

contactslootstand **I** of **II** staan en de ruitenwisserhendel in stand **0** of die voor een enkele wis-slag.

Activeer de regensensor door op de regensensorknop  te drukken.

Als u de hendel omlaaghaalt, maken de ruitenwissers een extra slag.

Draai het duimwiel omhoog voor een grotere gevoeligheid en omlaag voor een lagere gevoeligheid. De wissers maken een extra slag, als u het duimwiel omhoogdraait.

### Regensensor deactiveren

Deactiveer de regensensor met een druk op de regensensorknop  of haal de hendel omhoog voor een ander wisprogramma.

De regensensor wordt automatisch gedeactiveerd, wanneer het elektrische systeem in contactslootstand **0** staat of wanneer de motor is afgezet.

De regensensor wordt automatisch gedeactiveerd, wanneer u de wisserarmen in de servicestand zet. De regensensor wordt opnieuw geactiveerd, wanneer de wisserarmen niet meer in de servicestand staan.



**! BELANGRIJK**

In de wasstraat kunnen de ruitenwissers van de voorruit starten en beschadigd raken. Schakel de regensensor uit, terwijl de auto rijdt of wanneer het elektrische systeem van de auto in contactslotstand I of II staat. Het symbool op het bestuurdersdisplay dooft.

**Geheugenfunctie activeren/deactiveren**

U kunt zo nodig de geheugenfunctie voor de regensensor activeren, zodat u iedere keer dat u de auto start de regensensorknop niet hoeft in te drukken:

1. Druk op **Instellingen** op het hoofdscherm van het middensdisplay.
2. Druk op **My Car** → **Ruitenwisser**.
3. Kies **Geheugen regensensor** om de geheugenfunctie te activeren/deactiveren.

**Gerelateerde informatie**

- Ruitenwissers gebruiken (p. 153)
- Wisserbladen in servicestand (p. 547)
- Achterruitwisser en -sproeier (p. 156)

**Ruiten- en koplampsproeiers**

De ruiten- en koplampsproeiers reinigen de voorruit en de koplampen. Via de rechter stuurhendel is de reiniging te starten.

**Ruiten- en koplampsproeiers starten**

Sproeifunctie, rechter stuurhendel.

- U activeert de sproeiers van de voorruit en de koplampen door de rechter stuurhendel naar het stuurwiel toe te trekken.
  - > Nadat u de hendel hebt losgelaten maken de ruitenwissers op de voorruit nog enkele slagen.

**! BELANGRIJK**

Activeer de sproeiers niet bij bevroering of bij een leeg sproeiervloeistofreservoir, omdat de pomp anders schade kan oplopen.

**Verwarmde sproeikoppen\***

De sproeikoppen worden bij vorst automatisch verwarmd om te voorkomen dat de sproeiervloeistof bevriest.

**Koplampsproeiers\***

Om vloeistof te besparen, worden de koplampen alleen iedere vijfde keer dat u de vooruitsproeiers activeert gesproeid.

**Gereduceerde sproeifunctie**

Wanneer er nog zo'n 1 liter sproeiervloeistof in het reservoir zit en op het bestuurdersdisplay de melding **Sproeiervloeistof Niveau laag, bijvullen** in combinatie met het symbool , worden de koplampen niet langer schoongesproeid. Dit omdat de sproeifunctie van de voorruit en een goed zicht door de voorruit de voorrang hebben.

**Gerelateerde informatie**

- Ruitenwissers gebruiken (p. 153)
- Achterruitwisser en -sproeier (p. 156)
- Vulopening voor sproeiervloeistof (p. 550)

## Achterruiwisser en -sproeier

De achterruiwisser en -sproeiers reinigen de achterrui. Via de rechter stuurhendel is de reiniging te starten en zijn instellingen te verrichten.

### **i** N.B.

De achterruiwisser is beveiligd tegen oververhitting, zodat de wissermotor wordt uitgeschakeld bij oververhitting. De achterruiwisser werkt weer na een bepaalde afkoelperiode.

## Achterruiwisser en -sproeier

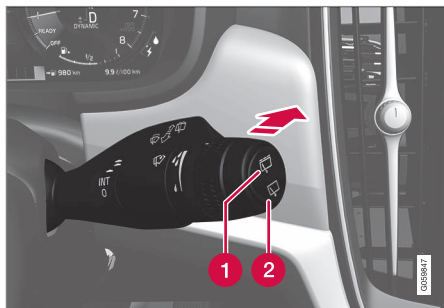

- 1** Selecteer  voor de intervalstand van de achterruiwisser.
- 2** Selecteer  voor een continue wissnelheid van de achterruiwisser.

- Duw de rechter stuurhendel naar voren om de achterrui schoon te sproeien en te wassen.

## Automatische achterruiwisser bij achteruitrijden activeren/deactiveren

1. Druk op **Instellingen** op het hoofdscherm van het middendispley.
2. Druk op **My Car** → **Ruitenwisser**.
3. Selecteer **Automatisch wissen achter** om wassen bij achteruitrijden te activeren/deactiveren.

Als u de auto in de achteruitversnelling zet terwijl de voorste ruitenwissers actief zijn, zal de ruitenwisser voor de achterrui starten. Bij het inschakelen van een andere versnelling valt de ruitenwisser op de achterklep stil.

Als de ruitenwisser op de achterklep echter al op continue snelheid werkt, vindt er geen wijziging plaats.

## Gerelateerde informatie

- Ruitenwissers gebruiken (p. 153)
- Ruiten- en koplampsproeiers (p. 155)
- Regensensor activeren/deactiveren (p. 154)

## Elektrisch bediende ruiten

Via het bedieningspaneel op het bestuurdersportier zijn alle ruiten te bedienen – via het bedieningspaneel op de overige portieren is alleen de ruit in het desbetreffende portier te bedienen.

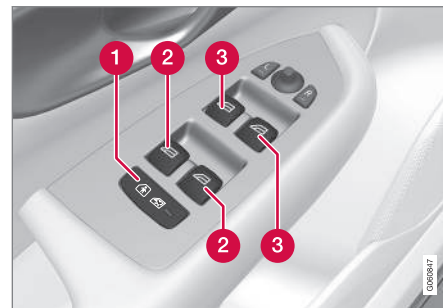

Bedieningspaneel op bestuurdersportier.

- 1** Elektrisch kinderslot\* dat voorkomt dat kinderen de achterportieren vanaf de binnenzijde kunnen openen en de portierruitjes achter kunnen openen/sluiten.
- 2** Bedieningsknoppen voor achterste zijruitjes.
- 3** Bedieningsknoppen voor voorste zijruitjes.

## Gerelateerde informatie

- Elektrisch bedienbare ruiten (p. 157)
- Kinderslot (p. 268)

## Elektrisch bedienbare ruiten

Via het bedieningspaneel op het bestuurdersportier zijn alle ruiten te bedienen – via het bedieningspaneel op de overige portieren is alleen de ruit in het desbetreffende portier te bedienen.

### WAARSCHUWING

Let op dat kinderen of andere passagiers niet bekneld raken wanneer u de ramen sluit vanaf het bestuurdersportier.

### WAARSCHUWING

Let op dat kinderen of andere passagiers niet bekneld raken wanneer/indien u de ramen sluit met behulp van de transpondersleutel.

### WAARSCHUWING

Als er kinderen in de auto aanwezig zijn, moet u altijd de stroom naar de elektrisch bedienbare ruiten onderbreken door het elektrische systeem van de auto in contactslotstand **0** te zetten en vervolgens de transpondersleutel mee te nemen uit de auto.

## Bediening



Bedieningsknoppen elektrisch bedienbare ruiten.

 Handmatige bediening

 Automatische bediening

Via het bedieningspaneel op het bestuurdersportier zijn alle ruiten te bedienen – via het bedieningspaneel op de overige portieren is alleen de ruit in het desbetreffende portier te bedienen. Er kan slechts één bedieningspaneel tegelijk worden bediend.

Voor het gebruik van de elektrisch bedienbare ruiten moet de contactslotstand minimaal **I** zijn. Bij uitschakeling van de auto zijn de elektrisch bediende ruiten nadat het contact is uitgeschakeld nog enkele minuten te bedienen, maar niet nadat een portier is geopend.

De ruiten komen tot stilstand en worden geopend, als ze tijdens het sluiten in hun bewe-

ging worden gehinderd. Wanneer sluiten onmogelijk is door bijvoorbeeld ijsvorming, kan de inklebbeveiliging worden opgeheven. Wanneer de zijruiten tweemaal achtereenvolgens niet konden worden gesloten, wordt de inklebbeveiliging korte tijd gedeactiveerd. Sluiten is daarna mogelijk door de bedieningsknop omhoog te trekken en vast te houden.

### N.B.

Om het pulserende windgeluid te verminderen als de beide achterrauiten open staan, kunt u de voorste ruiten ook een stukje openen.

### N.B.

Bij snelheden hoger dan zo'n 180 km/h (112 mph) zijn de zijruiten niet te openen, maar wel te sluiten.

### Handmatige bediening

Trek voorzichtig een van de bedieningsknoppen omhoog of duw er een omlaag. De elektrisch bedienbare ruiten komen steeds verder omhoog of omlaag zolang u de bedieningsknop bedient.

### Automatische bediening

Trek een van de bedieningsknoppen omhoog of duw er een omlaag en laat deze vervolgens los. De desbetreffende zijruit gaat automatisch volledig open of dicht.



#### ◀ **Bediening met transpondersleutel, portierhandgreep of knop voor centrale vergrendeling**

Voor het vanaf de buitenzijde bedienen van de elektrisch bedienbare ruiten met de transpondersleutel of de portierhandgrepen, of vanaf de binnenzijde met de knop voor centrale vergrendeling, zie het artikel "Transpondersleutel", "Vergrendelen/ontgrendelen vanaf de buitenzijde" of "Vergrendelen/ontgrendelen vanaf de binnenzijde".

#### **Resetten**

Als de startaccu losgekoppeld is geweest, werkt de automatische openingsfunctie pas weer naar behoren nadat u deze hebt gereset.

1. Trek de knop aan de voorkant omhoog om de ruit helemaal te sluiten en houd de knop een seconde in deze stand vast.
2. Laat de knop korte tijd los.
3. Trek de voorkant van de knop opnieuw een seconde omhoog.

#### **⚠ WAARSCHUWING**

Resetten is nodig om de beveiliging tegen overbelasting te laten werken.

#### **Gerelateerde informatie**

- Elektrisch bediende ruiten (p. 156)
- Contactslotstanden (p. 395)

- Transpondersleutel (p. 242)
- Vergrendelen/ontgrendelen vanaf de buitenzijde (p. 247)
- Vergrendelen/ontgrendelen vanaf de binnenzijde (p. 251)

#### **Zonnescherm gebruiken\***

De beide achterportieren zijn voorzien van geïntegreerde zonneschermen.

#### **Op achterportier - handmatig bediend**



- 1 Haak met bijbehorende vergrendeling
  - Trek het zonnescherm omhoog en haak het vast aan de haak boven aan de ruitopening.

Ook bij gebruik van het zonnescherm kan de zijruit worden geopend en gesloten.

## Buitenspiegels instellen

Stel de stand van de buitenspiegels bij met het hendeltje op het bedieningspaneel van het bestuurdersportier.

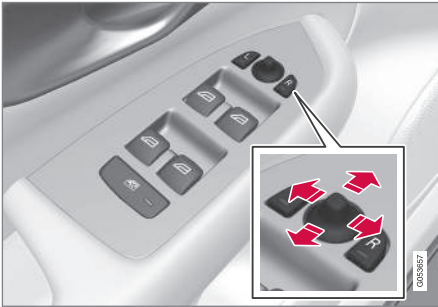

Bedieningsknoppen voor buitenspiegels.

### Instellen

1. Druk op knop **L** voor de buitenspiegel links of op **R** voor de buitenspiegel rechts. Het lampje in de knop brandt.
2. U kunt de stand afstellen met het hendeltje in het midden.
3. Druk opnieuw op knop **L** of **R**. Het lampje mag niet langer branden.

## ⚠ WAARSCHUWING

Beide spiegels zijn groothoekig voor een optimaal zicht. Voorwerpen kunnen verder weg lijken dan ze in werkelijkheid zijn.

### Geheugenfunctie van elektrisch bedienbare voorstoel\*

De standen van de buitenspiegels zijn op te slaan in de geheugenfunctie van de elektrisch bedienbare voorstoel.

### Buitenspiegel kantelen bij parkeren<sup>28</sup>

De buitenspiegels kunnen omlaaggekanteld worden, zodat u bijvoorbeeld tijdens het parkeren de kant van de weg te kan zien.

- Schakel de achteruitversnelling in en druk op de knop **L** of **R**.

Bij het inschakelen van een andere versnelling nemen de gekantelde buitenspiegels na ca. 10 seconden de oorspronkelijke stand weer in. Dat gebeurt eerder, als u de knop **L** of **R** indrukt.

### Automatisch kantelende buitenspiegel bij parkeren<sup>28</sup>

Bij het inschakelen van de achteruitversnelling worden de buitenspiegels automatisch omlaaggekanteld, zodat u bijvoorbeeld tijdens het parkeren de kant van de weg kan zien. Wanneer u de auto uit de achteruitversnelling haalt, nemen de

buitenspiegels na enige tijd automatisch hun oorspronkelijke stand weer in.

De instellingen voor de functie zijn te verrichten via het middendisplayscherm:

1. Druk op **Instellingen** op het hoofdscherm.
2. Druk op **My Car → Spiegels en Easy Entry**.
3. Kies onder **Buitenspiegel kantelen bij achteruit** voor **Uit, Best., Passag.** of **Beide** om te activeren/deactiveren en om te kiezen welke buitenspiegel moet worden gekanteld.

### Automatische inklapfunctie bij vergrendelen\*

Wanneer u de auto vanaf de transpondersleutel vergrendelt/ontgrendelt worden de buitenspiegels automatisch in- of uitgeklapt.

De functie is te activeren/deactiveren via het middendisplayscherm:

1. Druk op **Instellingen** op het hoofdscherm.
2. Druk op **My Car → Spiegels en Easy Entry**.
3. Kies **Spiegel inklappen bij vergrendelen** om te activeren/deactiveren.

### In neutrale stand terugzetten

Spiegels die uit positie zijn geraakt door invloeden van buitenaf, moeten eerst elektrisch in de

<sup>28</sup> Alleen in combinatie met een elektrisch bedienbare stoel met geheugen.

◀◀ neutrale stand worden teruggezet zodat het elektrisch in- en uitklappen weer correct werkt:

1. Klap de spiegels in met de knoppen **L** en **R**.
2. Klap de spiegels weer uit met de knoppen **L** en **R**.
3. Herhaal de bovenstaande procedure zo nodig.

De spiegels staan daarmee weer in de neutrale stand.

### Autodimfunctie\*

Als het licht dat van achteren in de spiegel valt te fel is, worden de achteruitkijkspiegel en buitenspiegels automatisch gedimd.

Buitenspiegels met autodimfunctie zijn alleen mogelijk, als ook de achteruitkijkspiegel is voorzien van een dergelijke autodimfunctie, zie het artikel "Achteruitkijkspiegel".

De autodimfunctie is tijdens het rijden altijd actief, behalve bij inschakeling van de achteruitversnelling. De gevoeligheid van de autodimfunctie is in te stellen op drie niveaus en is van invloed op zowel de achteruitkijkspiegel als de buitenspiegels.

#### **i** N.B.

Bij aanpassing van het gevoeligheidsniveau van de autodimfunctie is de wijziging pas na enige tijd te merken.

De instellingen voor de functie zijn te verrichten via het middendisplay:

1. Druk op **Instellingen** op het hoofdscherm.
2. Druk op **My Car** → **Spiegels en Easy Entry**.
3. Kies onder **Binnenspiegel automatisch dimmen** voor **Normaal**, **Donker** of **Licht**.

### Elektrisch inklapbare buitenspiegels\*

U kunt de buitenspiegels inklappen bij het parkeren en als u op smalle wegen rijdt:

1. Druk de knoppen **L** en **R** gelijktijdig in (contactslootstand minimaal **I**).
2. Laat ze na zo'n 1 seconde los. De spiegels stoppen automatisch, als ze volledig zijn ingeklapt.

Klap de spiegels uit door de knoppen **L** en **R** tegelijkertijd in te drukken. De spiegels stoppen automatisch, als ze volledig zijn uitgeklappt.

### Gerelateerde informatie

- Achteruitkijkspiegel (p. 160)
- Instellingsscherm (p. 174)
- Geheugenfunctie gebruiken van elektrisch bediende voorstoel\* (p. 128)

## Achteruitkijkspiegel

De achteruitkijkspiegel is te dimmen met een knopje aan de onderzijde van de spiegel. Ook is het mogelijk dat de autodimfunctie van de achteruitkijkspiegel actief is.



- 1 Hendeltje voor dimfunctie

### Handmatige dimfunctie

Fel licht van achteren kan hinderlijke reflecties in de achteruitkijkspiegel veroorzaken en u verblinden. Zet de spiegel met het hendeltje in de dimstand, wanneer u de verlichting van het achteropkomende verkeer als hinderlijk ervaart:

1. Activeer de dimfunctie door het hendeltje naar u toe te halen.
2. Deactiveer de dimfunctie door het hendeltje naar de voorruit toe te duwen.

**Autodimfunctie\***

Als het licht dat van achteren in de spiegel valt te fel is, wordt de achteruitkijkspiegel automatisch gedimd. Bij een spiegel met autodimfunctie ontbreekt het hendeltje voor handmatig dimmen.

De achteruitkijkspiegel is voorzien van twee sensoren (één aan de voorkant en één aan de achterkant) die samenwerken om hinderlijke lichtinval te identificeren en te verhelpen. De sensor aan de voorkant registreert omgevingslicht, terwijl de sensor aan de achterkant de koplampen van achterliggers registreert.

**i N.B.**

Als de sensoren door bijvoorbeeld parkeervergunningen, transponders, zonnekleppen of voorwerpen op de achterbank of in de bagageruimte dusdanig worden gehinderd dat er geen licht op de sensoren valt, gelden er beperkingen voor de autodimfunctie van de achteruitkijkspiegel en buitenspiegels.

De autodimfunctie is tijdens het rijden altijd actief, behalve bij inschakeling van de achteruitversnelling. De gevoeligheid van de autodimfunctie is in te stellen op drie niveaus en is van invloed op zowel de achteruitkijkspiegel als de buitenspiegels.

**i N.B.**

Bij aanpassing van het gevoeligheidsniveau van de autodimfunctie is de wijziging pas na enige tijd te merken.

De instellingen voor de functie zijn te verrichten via het middendisplay:

1. Druk op **Instellingen** op het hoofdscherm.
2. Druk op **My Car** → **Spiegels en Easy Entry**.
3. Kies onder **Binnenspiegel automatisch dimmen** voor **Normaal**, **Donker** of **Licht**.

**Gerelateerde informatie**

- Buitenspiegels instellen (p. 159)
- Instellingsscherm (p. 174)

**Kompas\***

In de rechter bovenhoek van de achteruitkijkspiegel zit een display waarop wordt aangegeven in welke richting de voorkant van de auto wijst.



Achteruitkijkspiegel met kompas.

Er worden acht verschillende kompasrichtingen met Engelse afkortingen weergegeven: **N** (noord), **NE** (noordoost), **E** (oost), **SE** (zuidoost), **S** (zuid), **SW** (zuidwest), **W** (west) en **NW** (noordwest).

**Kompas activeren/deactiveren**

Het kompas wordt automatisch geactiveerd bij het starten van de motor.

Om het kompas te deactiveren/activeren:

- Druk met een recht gebogen paperclip of iets dergelijks het knopje aan de onderzijde van de achteruitkijkspiegel in.



#### ◀ Gerelateerde informatie

- Kompas kalibreren\* (p. 162)
- Contactslotstanden (p. 395)
- Ontwaseming van ruiten en buitenspiegels activeren/deactiveren (p. 199)

### Kompas kalibreren\*

De aarde is in 15 magnetische zones verdeeld. Het kompas dient te worden gekalibreerd als u met de auto meerdere magnetische zones doorkruist.

Kalibreer als volgt:

1. Breng de auto tot stilstand op een groot en open terrein waar geen stalen constructies of hoogspanningsdraden zijn.
2. Start de auto en schakel alle elektrische uitrusting (klimaatregeling, luchtdroger en dergelijke) uit en zorg dat alle portieren zijn gesloten.

#### **i** N.B.

De kalibratie kan mislukken of helemaal niet worden uitgevoerd, als u de elektrische uitrusting niet uitschakelt.

3. Houd het knopje aan de onderzijde van de achteruitkijkspiegel zo'n 3 seconden lang (met een paperclip of iets dergelijks) ingedrukt. Het cijfer van de huidige magnetische zone verschijnt.

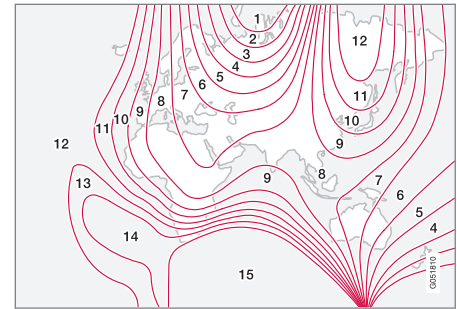

Magnetische zones.

4. Druk meerdere malen op het knopje totdat het nummer van de gewenste magnetische zone (1-15) verschijnt (zie de kaart met de magnetische zones van het kompas).
5. Wacht totdat het teken **C** weer op het display verschijnt of houd het knopje aan de onderzijde van de achteruitkijkspiegel zo'n 6 seconden lang ingedrukt, totdat het teken **C** verschijnt.
6. Rijd langzaam een rondje in de auto met een snelheid van hoogstens 10 km/h (6 mph), totdat een kompasrichting op het display verschijnt. Dit geeft aan dat de kalibratie afgerond is. Rijd daarna nog 2 rondjes om de kalibratie fijn af te stellen.



7. **Auto's met elektrische voorruitverwarming\***: Als bij activering van de elektrische voorruitverwarming het teken **C** op het display verschijnt, kalibreer dan volgens punt 6 hierboven met de elektrische voorruitverwarming ingeschakeld.
8. Herhaal de bovenstaande procedure zo nodig.

### Gerelateerde informatie

- Kompas\* (p. 161)

### Panoramadak\*

Het panoramadak is verdeeld in twee glassegmenten. Het voorste kan aan de achterkant verticaal (ventilatiestand) of horizontaal (open stand) worden geopend. Het achterste is een vast dakglas.

Bij het panoramadak hoort een windscherm.

Aan de binnenkant van het panoramadak zit een zonnescerm gemaakt van geperforeerd textiel voor extra bescherming tegen bijvoorbeeld het felle zonlicht.



Het panoramadak en het zonnescerm zijn te bedienen met een bedieningsknop aan het plafond.

De bediening wordt geactiveerd, wanneer het elektrische systeem van de auto in contactslotstand **I** of **II** staat.

### WAARSCHUWING

Kinderen, andere passagiers of voorwerpen kunnen bekneld raken door de bewegende delen van het panoramadak.

- Let altijd op bij bediening van het panoramadak.
- Laat kinderen niet met de bediening spelen.
- Onderbreek altijd de stroom naar het panoramadak door het elektrische systeem van de auto in contactslotstand **0** te zetten en neem vervolgens de transpondersleutel mee uit de auto.

### BELANGRIJK

Open het panoramadak niet, wanneer lastdragers zijn gemonteerd.

## ◀ Windscherm



Bij het panoramadak hoort een windscherm dat opgeklapt wordt bij een geopend panoramadak.

### Gerelateerde informatie

- Panoramadak\* bedienen (p. 164)
- Contactslotstanden (p. 395)

## Panoramadak\* bedienen

Bij bediening via de bedieningselementen schuift het panoramadak eerst horizontaal open tot in de comfortstand.

In de ventilatiestand wordt het voorste glassegment aan de achterzijde opengekanteld.

### ⚠ WAARSCHUWING

Kinderen, andere passagiers of voorwerpen kunnen bekneld raken door de bewegende delen van het panoramadak.

- Let altijd op bij bediening van het panoramadak.
- Laat kinderen niet met de bediening spelen.
- Onderbreek altijd de stroom naar het panoramadak door het elektrische systeem van de auto in contactslotstand **0** te zetten en neem vervolgens de transportersleutel mee uit de auto.

### ⚠ BELANGRIJK

Open het panoramadak niet, wanneer lastdragers zijn gemonteerd.

Om het panoramadak en het zonnescerm te kunnen bedienen moet het elektrische systeem

van de auto minimaal in de contactslotstand **I** staan.

## Bediening met bediening aan plafond



- 1 Openen, handmatig
- 2 Openen, automatisch
- 3 Sluiten, handmatig
- 4 Sluiten, automatisch

### Handmatige bediening

1. Zonnescherm openen – duw de bedieningsknop achteruit naar de stand voor handmatig openen. Zolang u de knop naar achteren gedruwd houdt, schuift het zonnescherm steeds verder open tot in maximale stand.
2. Panoramadak openen – duw de bedieningsknop een tweede maal naar achteren naar de stand voor handmatig openen. Het panoramadak bereikt eerst de comfortstand<sup>29</sup>. Om het dak maximaal te openen – duw de bedieningsknop een derde maal naar achteren.

Sluit het dak/scherm door de voorgaande procedure in omgekeerde volgorde te doorlopen – duw de bedieningsknop nu echter vooruit/omlaag naar de stand voor handmatig sluiten.

Het dak komt tot stilstand, als u de bedieningsknop loslaat of als het glas de comfortstand heeft bereikt of maximaal geopend of gesloten is.

#### **i N.B.**

Bij handmatige opening is het panoramadak pas te openen, wanneer het zonnescherm volledig geopend is. Bij de omgekeerde procedure moet het panoramadak eerst volledig dichtstaan, voordat het zonnescherm kan worden gesloten.

### Volautomatische bediening

1. Zonnescherm maximaal openen – duw de bedieningsknop naar achteren naar de stand voor automatisch openen en laat de knop weer los.
2. Panoramadak openen – duw de bedieningsknop een tweede maal naar achteren naar de stand voor automatisch openen en laat los. Het panoramadak bereikt eerst de comfortstand<sup>29</sup>. Om het dak maximaal te openen – duw de bedieningsknop een derde maal naar achteren naar de stand voor automatisch openen en laat de knop weer los.

Sluit het dak/scherm door de voorgaande procedure in omgekeerde volgorde te doorlopen – duw de bedieningsknop nu echter vooruit/omlaag naar de stand voor automatisch sluiten.

Het dak komt tot stilstand, wanneer u de bedieningsknop loslaat of wanneer het dak de comfortstand heeft bereikt of maximaal geopend of gesloten is. De beweging wordt eveneens onderbroken, als u een tegengesteld commando geeft met de bedieningsknop.

De beweging van het dak wordt niet onderbroken als het glas de comfortstand bereikt bij sluiten vanuit maximaal geopende stand.

### Volautomatisch bediening - snel openen/sluiten

Het panoramadak en het zonnescherm zijn ook tegelijkertijd te openen/sluiten:

- Openen – duw de bedieningsknop tweemaal naar achteren naar de stand voor automatisch openen en laat de knop weer los.
- Sluiten – duw de bedieningsknop tweemaal naar voren/onderen naar de stand voor automatisch openen en laat de knop weer los.

Het dak komt tot stilstand, wanneer het dak de comfortstand heeft bereikt of maximaal gesloten is. De beweging wordt eveneens onderbroken, als u een tegengesteld commando geeft met de bedieningsknop.

De beweging van het dak wordt niet onderbroken als het glas de comfortstand bereikt bij sluiten vanuit maximaal geopende stand. Het scherm komt nooit tot stilstand wanneer het dak de comfortstand bereikt.

<sup>29</sup> De comfortstand is de stand waarbij het glassegment zover geopend is dat rijwind- en resonantiegeluiden op een aangenaam laag niveau liggen.

## « Ventilatiestand

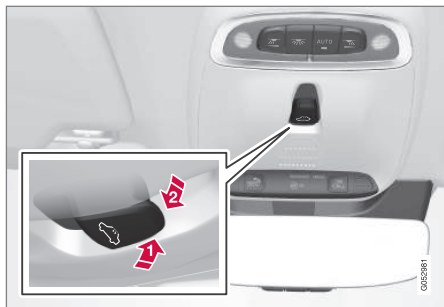

Ventilatiestand, achterkant verticaal opengekanteld.

- 1 Druk op de bedieningsknop omhoog te duwen.
- 2 Sluit het door de bedieningsknop naar voren/onder te duwen.

Bij activering van de ventilatiestand wordt het voorste glassegment aan de achterzijde opengekanteld. Als het zonnescherm helemaal dichtstaat bij activering van de ventilatiestand, schuift het automatisch zo'n 50 mm open.

### Zonnescherm automatisch sluiten

Als de auto bij zonnig/warm weer geparkeerd staat, sluit het zonnescherm automatisch 15 minuten nadat de auto is vergrendeld. Dit gebeurt om de interieurtemperatuur te laten dalen en de autobekleding te beschermen tegen verkleuren door de zon.

U kunt de functie, die bij aflevering vanuit de fabriek gedeactiveerd is, activeren/deactiveren:

1. Druk op **Instellingen** op het hoofdscherm van het middendispley.
2. Druk op **My Car** → **Vergrendeling**.  
Kies **Zonnescherm automatisch sluiten** om te activeren/deactiveren.

### Sluiten met transpondersleutel, knop voor centrale vergrendeling of portiergreep een transpondersleutel

- Druk lang op de vergrendelingsknop  van de transpondersleutel totdat het panoramadak en het zonnescherm in beweging komen richting de gesloten stand. Laat de vergrendelingsknop vervolgens los.

De beweging stopt als u nogmaals op de knop voor vergrendeling op de transpondersleutel drukt of als het dak/scherm de gesloten stand heeft bereikt.

## Knop voor centrale vergrendeling



Knop voor centrale vergrendeling.

Wanneer u het elektrische systeem van de auto minimaal in contactslotstand I zet, kunt u de knop voor centrale vergrendeling op het bestuurdersportier of het passagiersportier\* gebruiken om het panoramadak te sluiten.

- Druk lang op de knop voor centrale vergrendeling  totdat het panoramadak en het zonnescherm in beweging komen richting de gesloten stand. Laat de knop vervolgens los.

De beweging stopt bij het indrukken van de knop voor centrale vergrendeling of als het dak/scherm de gesloten stand heeft bereikt.

## Portiergrepen

Auto's uitgerust met passieve vergrendeling/ontgrendeling\* hebben een aanrakingsgevoelige verdieping aan de buitenkant van de portiergrepen.

- Leg uw vinger tegen de aanrakingsgevoelige verdieping aan de buitenkant van een van de portiergrepen totdat het panoramadak en het zonnescerm in beweging komen richting de gesloten stand. Laat daarna de verdieping in de portierhandgreep los.

De beweging stopt als u uw vinger weer tegen de verdieping van de portiergreep legt of als het dak/scherm de gesloten stand heeft bereikt.

### WAARSCHUWING

Als u het panoramadak sluit met de transpondersleutel, knop voor centrale vergrendeling of portiergreep, moet u opletten dat er niemand bekneld raakt.

### BELANGRIJK

Controleer of het panoramadak bij sluiten goed vergrendelt.

## Inklembeveiliging

Het panoramadak is voorzien van een inklembeveiliging die wordt geactiveerd, als het glassegment of het zonnescerm tijdens het sluiten door een voorwerp wordt gehinderd. Het glassegment

of zonnescerm komt dan tot stilstand en wordt vervolgens geopend tot op zo'n 50 mm van de geblokkeerde stand (of tot de maximale ventilatiestand). De inklembeveiliging werkt ook bij het openen van het glassegment of het zonnescerm.

Ook als de inklembeveiliging in werking is getreden, is het mogelijk om het glassegment en/of zonnescerm nog een keer zonder inklembeveiliging in dezelfde richting te laten bewegen, op voorwaarde dat deze beweging binnen 10 seconden na activering van de inklembeveiliging wordt gestart. Wanneer sluiten onmogelijk is door bijvoorbeeld ijsvorming rond het glassegment, is de inklembeveiliging met andere woorden op te heffen. U doet dat door de bedieningsknop vooruit/omlaag te duwen, totdat het glassegment en/of zonnescerm dichtstaat.

## Gerelateerde informatie

- Panoramadak\* (p. 163)
- Contactslotstanden (p. 395)
- Transpondersleutel (p. 242)
- Vergrendelen/ontgrendelen vanaf de binnenzijde (p. 251)
- Vergrendelen/ontgrendelen vanaf de buitenzijde (p. 247)

## HomeLink®\*30

HomeLink® is een programmeerbare afstandsbediening die geïntegreerd is in het elektrische systeem van de auto.

### Algemeen

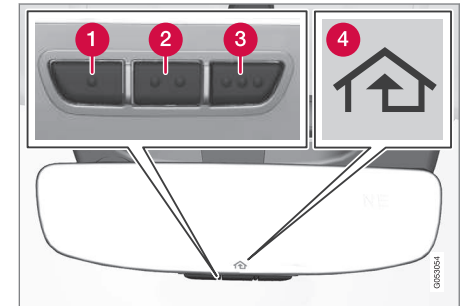

- 1 Knop 1
- 2 Knop 2
- 3 Knop 3
- 4 Controlelampje

HomeLink®<sup>31</sup> is een programmeerbare afstandsbediening die tot drie verschillende systemen (bijvoorbeeld een garagedeuropener, alarmsysteem, huis- en tuinverlichting) op afstand kan bedienen en daarmee de originele afstandsbedieningen vervangt. HomeLink® wordt geleverd in een uitvoering die ingebouwd is in de achteruitkijkspie-



- « gel. Het HomeLink®-paneel bestaat uit drie programmeerbare knoppen en een controlelampje in het spiegelglas.

Ga voor meer informatie over HomeLink® naar: [www.HomeLink.com](http://www.HomeLink.com), [www.youtube.com/HomeLinkGentex](http://www.youtube.com/HomeLinkGentex) of bel 00 8000 466 354 65 (of het betaalnummer +49 6838 907 277).

### WAARSCHUWING

- Als HomeLink® wordt gebruikt om een garagedeur of hek te bedienen, moet u controleren of er niemand in de buurt van de deur of het hek staat als deze beweegt.
- Terwijl HomeLink wordt geprogrammeerd, kan de garagedeur of het toegangshek dat wordt geprogrammeerd, geactiveerd worden. Let daarom op dat er niemand in de buurt van de deur of het hek staat tijdens het programmeren.
- De auto moet buiten de garage staan als de garagedeuropener wordt geprogrammeerd.
- Gebruik HomeLink® niet voor een elektrische garagedeur zonder veiligheidsstop en -retour.

Let erop dat u de originele afstandsbedieningen goed bewaart voor eventuele programmering in een later stadium (zoals bij aankoop van een nieuwe auto of gebruik in een andere auto). Het wordt tevens geadviseerd om de programmering van de knoppen te wissen bij verkoop van de auto, zie de paragraaf "HomeLink® programmeren".

### Gerelateerde informatie

- HomeLink®\* programmeren (p. 168)

## HomeLink®\*<sup>32</sup> programmeren

Instructie voor programmeren van HomeLink®.

### HomeLink® programmeren

#### N.B.

Bij bepaalde auto's moet het contact zijn ingeschakeld of in de 'accessoirstand' staan, voordat HomeLink® te programmeren of gebruiken is. Plaats bij voorkeur nieuwe batterijen in de afstandsbediening die HomeLink® moet vervangen, omdat de programmering dan mogelijk sneller verloopt en het radiosignaal sterker is. Reset de HomeLink®-knoppen alvorens te programmeren, zie het kopje "HomeLink®-knoppen resetten". HomeLink® staat vervolgens in de 'inleermodus' en is klaar voor programmering.

1. Druk de knop<sup>33</sup> op HomeLink® in die u wilt programmeren. Het controlelampje<sup>33</sup> op HomeLink® moet 1 keer per seconde geel knipperen. U hoeft de knop niet ingedrukt te houden.

<sup>30</sup> Geldt voor bepaalde markten.

<sup>31</sup> HomeLink en het symbool met het HomeLink-huis zijn geregistreerde handelsmerken van Gentex Corporation.

<sup>32</sup> Geldt voor bepaalde markten.

<sup>33</sup> Zie de paragraaf "HomeLink®\*" voor de plaats van de knoppen en het controlelampje.

2. Richt de afstandsbediening op de te programmeren HomeLink®-knop en houd de afstandsbediening op 2–8 cm van de knop. Blokkeer het controlesymbool van HomeLink® niet.  
**Opmerking!** Met sommige afstandsbedieningen is HomeLink® beter te programmeren op een afstand van 15–20 cm. Denk daaraan als er problemen zijn met programmeren.
3. Houd de knop op de originele afstandsbediening die op HomeLink® moet worden geprogrammeerd vast en houd de led in de gaten. Laat de knop pas los als de led van 1 maal per seconde geel knippen is overgegaan op 10 maal per seconde groen knippen of constant groen branden. Wanneer de led groen knippert of brandt, kunt u de knop op de afstandsbediening loslaten.  
**Opmerking!** Voor sommige ontvangers moet programmeerstep 3 wellicht worden vervangen door de instructies in stap 4.
4. Druk de knop op de originele afstandsbediening in en laat deze om de tweede los totdat de led van 1 maal per seconde geel knippen is overgegaan op 10 maal per seconde groen knippen of constant groen branden.

5. Druk de geprogrammeerde HomeLink®-knop in en controleer de led.

> **Permanent groen branden:** Als de led permanent groen brandt, is het **programmeren** klaar. De garagedeur, het toegangshek en dergelijke moeten vervolgens geactiveerd worden bij het indrukken van de geprogrammeerde knop.

**10 maal per seconde groen knippen:** Druk op de te programmeren knop, **houd deze 2 seconden lang ingedrukt en laat de knop weer los.** Herhaal de procedure van indrukken/vasthouden/loslaten al naar gelang het model van de ontvanger één of twee keer. Het programmeren is nu klaar en garagedeur, toegangshek en dergelijke moeten vervolgens geactiveerd worden bij het indrukken van de geprogrammeerde knop.

**Als de ontvanger nog steeds niet wordt geactiveerd:** Ga verder met programmeerstappen 6–8 om de programmering te voltooien.

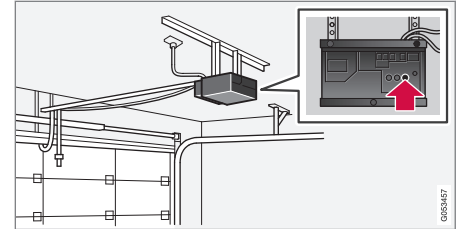

6. Zoek de inleerknop<sup>34</sup> op de ontvanger voor bijvoorbeeld de garagedeur op. Deze zit doorgaans in de buurt van de bevestiging van de antenne op de ontvanger.
7. Druk de inleerknop van de ontvanger in en laat hem los. Stap 8 moet worden binnen 30 seconden na het indrukken van de knop worden voltooid.
8. Druk op de te programmeren knop, **houd deze 2 seconden lang ingedrukt en laat de knop weer los.** Herhaal de procedure van indrukken/vasthouden/loslaten al naar gelang het model van de ontvanger één of twee keer. **Het programmeren is nu klaar** en garagedeur, toegangshek en dergelijke moeten vervolgens geactiveerd worden bij het indrukken van de geprogrammeerde knop.

<sup>34</sup> De aanduiding en kleur van deze knop verschillen per producent.

### ◀ Bediening

Zodra HomeLink® geprogrammeerd is, vormt het een vervanging voor de afzonderlijke originele afstandsbedieningen.

Druk de geprogrammeerde knop in. De garage-deur, het toegangshek en dergelijke worden geactiveerd (dit kan een paar seconden duren). Na het indrukken van de knop brandt of knippert het controlelampje. Uiteraard kunt u de originele afstandsbedieningen naast HomeLink® blijven gebruiken.

#### **i** N.B.

Als het contact niet is uitgeschakeld, blijft HomeLink® tot 30 minuten na opening van het bestuurdersportier werken.

Als er problemen met programmeren ontstaan, neem dan contact op met HomeLink® via: [www.HomeLink.com](http://www.HomeLink.com), [www.youtube.com/HomeLinkGentex](http://www.youtube.com/HomeLinkGentex) of bel 00 8000 466 354 65 (of het betaalnummer +49 6838 907 277).

### HomeLink®-knoppen resetten

U kunt de HomeLink®-knoppen alleen allemaal tegelijk resetten en dus niet slechts één ervan. Herprogrammeren van slechts één knop is echter wel mogelijk, zie de paragraaf "Afzonderlijke knop programmeren" hieronder.

1. Druk knop 1 en 3 op HomeLink® in en laat deze pas na ca. 10 seconden los wanneer de led groen gaat knipperen.
2. Laat de knoppen los.
  - > HomeLink® staat daarmee in de "inleermodus" en is klaar om opnieuw geprogrammeerd te worden, zie de paragraaf "HomeLink® programmeren" hierboven.

### Afzonderlijke knop programmeren

Doe het volgende om één afzonderlijke HomeLink®-knop te programmeren:

1. Druk op de gewenste knop en **houd deze ingedrukt**.
2. Begin na ca. 20 seconden, wanneer de led op HomeLink® geel gaat knipperen, met stap 1 in de paragraaf "HomeLink® programmeren" hierboven.

**Opmerking!** Als de te programmeren knop opnieuw moet worden geprogrammeerd niet met een nieuwe eenheid wordt geprogrammeerd, zal deze terugkeren naar de eerder opgeslagen programmering.

Ga voor meer informatie over HomeLink® of bij op- en aanmerkingen naar: [www.HomeLink.com](http://www.HomeLink.com), [www.youtube.com/HomeLinkGentex](http://www.youtube.com/HomeLinkGentex) of bel 00 8000 466 354 65 (of het betaalnummer +49 6838 907 277).

### Gerelateerde informatie

- HomeLink®\* (p. 167)



## Boordcomputer

De boordcomputer van de auto registreert en berekent waarden zoals afgelegde afstand, brandstofverbruik en gemiddelde snelheid tijdens het rijden.

Om eenvoudiger zuinig te kunnen rijden, worden het momentane en het gemiddelde brandstofverbruik geregistreerd. De boordcomputerinformatie is weer te geven op het bestuurdersdisplay.

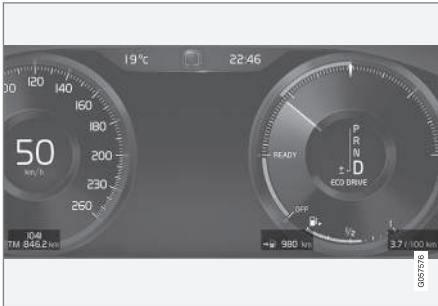

12 inch bestuurdersdisplay.



8 inch bestuurdersdisplay.

De volgende meters maken deel uit van de boordcomputer:

- Dagtellers
- Kilometer teller
- Momentaan brandstofverbruik
- Actieradius op tank
- Toerist (alternatieve snelheidsmeter)

### Dagtellers

Er zijn twee dagtellers, TM en TA.

TM kan handmatig op nul worden gezet en TA wordt automatisch op nul gezet als de auto minimaal vier uur niet wordt gebruikt.

Tijdens de rit wordt informatie geregistreerd over:

- Afstand
- Rijtijd

- Gemiddelde snelheid
- Gemiddeld brandstofverbruik.

De waarden zijn berekend op basis van de waarden sinds de laatste reset.

### Kilometer teller

De kilometer teller registreert de totale afgelegde afstand van de auto. Deze waarde is niet op nul te zetten.

### Momentaan brandstofverbruik

Deze meter geeft het actuele brandstofverbruik van de auto aan. De waarde wordt zowat iedere seconde bijgewerkt.

### Actieradius op tank

De boordcomputer berekent de actieradius op basis van de resterende hoeveelheid brandstof in de tank.

De actieradius wordt berekend aan de hand van het gemiddelde brandstofverbruik over de laatste 30 km en de resterende hoeveelheid brandstof.

Wanneer de meter "----" aangeeft, zijn geen garanties meer te geven voor de actieradius. Tank dan zo spoedig mogelijk.

### **i** N.B.

Er is een bepaalde afwijking mogelijk, als u van rijstijl verandert.

- ◀ Een zuinige rijstijl betekent doorgaans een langere actieradius.

### Toerist (alternatieve snelheidsmeter)

De alternatieve digitale snelheidsmeter vereenvoudigt het rijden in landen waar verkeersborden met de voorgeschreven snelheden een andere eenheid hebben dan wat de instrumenten van de auto laten zien.

De digitale snelheid wordt dan weergegeven in de eenheid die de analoge snelheidsmeter juist niet geeft. Is de analoge snelheidsmeter ingesteld op **mph**, dan wordt de snelheid op de boordcomputermeter weergegeven in **km/h** en omgekeerd.

### Gerelateerde informatie

- Rijstatistieken tonen op het bestuurdersdisplay (p. 172)
- Verbruiksinfo weergegeven op het middendispley (p. 173)

## Rijstatistieken tonen op het bestuurdersdisplay

De door de boordcomputer geregistreeerde en berekende waarden kunnen worden weergegeven op het bestuurdersdisplay.

De waarden worden opgeslagen in een boordcomputerapp. Via het appmenu kunt u die informatie kiezen die op het bestuurdersdisplay moeten worden weergegeven.

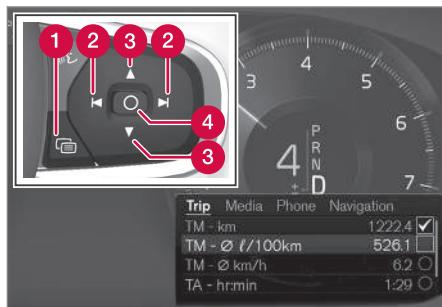

Open het appmenu<sup>35</sup> en blader erin met de knoppenset rechts op het stuurwiel.

- 1 Appmenu
- 2 Links/rechts
- 3 Omhoog/omlaag
- 4 Bevestigen

1. Open het appmenu op het bestuurdersdisplay door op (1) te drukken.  
(Het appmenu kan niet worden geopend als er nog een onbevestigde melding op het bestuurdersdisplay staat. De melding moet eerst worden bevestigd voordat het appmenu kan worden geopend.)
2. Navigeer naar de boordcomputerapp door met (2) naar links of rechts te vegen.  
> Op de bovenste vier menuregels staan de gemeten waarden voor dagteller TM. Op de vier menuregels eronder staan de gemeten waarden voor dagteller TA. Blader omhoog of omlaag in de lijst met (3).
3. Blader verder omlaag naar de alternatievenknoppen om te kiezen welke informatie op het bestuurdersdisplay moet worden weergegeven:
  - Momentaan brandstofverbruik
  - Actieradius op tank
  - Kilometerteller
  - Afgelegde afstand voor dagteller TM, TA of geen weergave van afgelegde afstand
  - Toerist (alternatieve snelheidsmeter).
 Selecteer of deselecteer een optie met de knop **O** (4). De wijziging gaat meteen in.

<sup>35</sup> Het uiterlijk van het display kan verschillen afhankelijk van de variant.

## Dagteller op nul zetten



Zet dagteller TM op nul door de knop **RESET** op de linker stuurhendel lang in te drukken.

Dagteller TA wordt alleen automatisch op nul gezet. Dat is het geval als de auto gedurende 4 uur of meer niet wordt gebruikt.

## Eenheid wijzigen

Eenheden voor afgelegde afstand, snelheden en dergelijke wijzigen via het middendisplay:

1. Druk op **Instellingen** op het hoofdscherm.
2. Druk op **Systeem → Eenheden**.
3. Kies onder **Eenheden** de gewenste eenheidsnorm: **Metr.**, **Imper.** of **VS**.

### **i** N.B.

Een wijziging van deze eenheden is niet alleen van toepassing op de boordcomputer maar ook op Volvo's RTI-navigatiesysteem\*.

## Gerelateerde informatie

- Boordcomputer (p. 171)
- Verbruiksinfo weergeven op het middendisplay (p. 173)
- Applicatiemenu op bestuurdersdisplay gebruiken (p. 110)

## Verbruiksinfo weergeven op het middendisplay

De verbruiksinfo van de boordcomputer verschijnt in grafische vorm op het middendisplay en biedt u het overzicht waarmee u eenvoudig zuiniger kunt rijden.



Open de app **Bestuurder prestaties** op het appscherm om de verbruiksinfo weer te geven.

Elke staaf in het diagram staat voor een afstand van 1, 10 of 100 km (of miles). Tijdens het rijden worden de staven van rechts naar links aangevuld. De staaf uiterst rechts geeft de waarde voor de actuele etappe aan.

Het gemiddelde brandstofverbruik en de totale rijtijd zijn bepaald op basis van de verbruiksinfo sinds de laatste nulstelling.

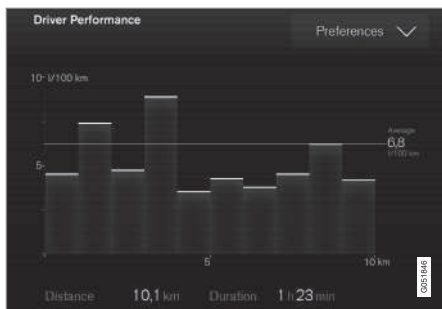

Verbruiksinfo van de boordcomputer<sup>36</sup>.

## Instellingen voor verbruiksinfo

Druk op **Voorkeur** om

- de schaalverdeling te wijzigen. Kies een resolutie van 1, 10 of 100 km/miles voor de staaf.
- de verbruiksinfo na afloop van een rit op nul te zetten. Wanneer de auto meer dan 4 uur stilgestaan heeft.
- de gegevens over de actuele rit op nul te zetten.

Verbruiksinfo, berekend gemiddeld verbruik en totale rijtijd worden altijd gelijktijdig op nul gezet.

## Eenheid wijzigen

Eenheid voor afgelegde afstand, brandstofverbruik en dergelijke wijzigen via het middendispley:

1. Druk op **Instellingen** op het hoofdscherm.
2. Druk op **Systeem** → **Eenheden**.
3. Kies onder **Eenheden** de gewenste eenheidsnorm: **Metr.**, **Imper.** of **VS**.

## Gerelateerde informatie

- Boordcomputer (p. 171)
- Rijstatistieken tonen op het bestuurdersdisplay (p. 172)

## Instellingscherm

In het instellingscherm van het middendispley kunt u **Instellingen** en informatie hanteren voor tal van autofuncties.

## Het instellingscherm openen en sluiten en hierin bladeren

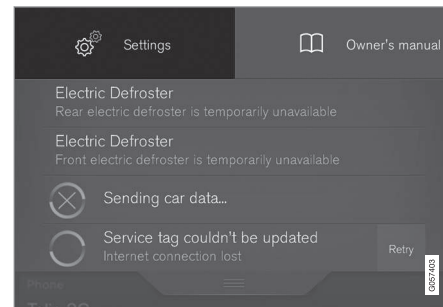

Het hoofdscherm met de knop voor **Instellingen**.

1. Sleep het tabblad boven aan het middendispley omlaag om het hoofdscherm te openen.
2. Druk op **Instellingen** om het instellingscherm te openen.
3. Druk op een van de categorieën die verschijnt en blader naar subcategorieën en **Instellingen** door nogmaals te tikken.

<sup>36</sup> De afbeelding is schematisch, zodat er afhankelijk van de softwareversie en de gekozen uitvoering afwijkingen mogelijk zijn.

4. Druk op **Terug** om terug te gaan naar het instellingsscherm.

Druk op **Sluiten** om het instellingsscherm te sluiten.

### Een instelling wijzigen

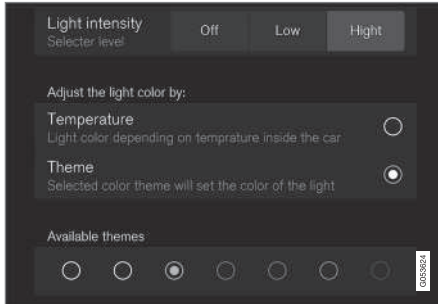

Een subcategorie in het instellingsscherm met verschillende soorten instellingen, heeft een meerkeuzeknop en radioknoppen.

1. Druk op categorieën en subcategorieën om naar de gewenste instelling te bladeren.
2. Wijzig een of meer instellingen. Verschillende soorten instellingen worden op verschillende manieren gewijzigd (zie de tabel hieronder voor een beschrijving van de desbetreffende soorten).
  - > De wijzigingen worden onmiddellijk opgeslagen.

### Soorten instellingen

Er zijn verschillende soorten instellingen:

Soort instelling	Beschrijving
Trigger-functie	Start een app of een afzonderlijk scherm voor geavanceerdere instellingen door op de tekst te drukken, bijvoorbeeld om een eenheid met Bluetooth aan te sluiten.
Radioknop	Kies uit meerdere opties een instelling door op de gewenste radioknop te drukken, bijvoorbeeld om een systeemtaal te kiezen.
Meerkeuzeknop	Kies een niveau voor iets door op het gewenste deel van de knop te drukken, bijvoorbeeld om het gevoeligheidsniveau voor City Safety te kiezen.
Selectievakjes	Kies ervoor een functie te activeren/deactiveren door op het vakje te drukken om dit aan te kruisen of leeg te maken, bijvoorbeeld om automatische start van elektrische stoelverwarming te kiezen.

Soort instelling	Beschrijving
Schuifknoppen	Kies een niveau voor iets binnen een interval door op de knop te drukken en deze te slepen, bijvoorbeeld om het geluidsniveau te kiezen.
Weergave van informatie	Geen eigenlijke instelling, geeft ergens informatie over, bijvoorbeeld het identificatienummer van de auto.

### Gerelateerde informatie

- Overzicht van het middendisplay (p. 34)
- Categorieën op instellingsscherm (p. 176)

## Categorieën op instellingsscherm

Het instellingsscherm heeft een aantal hoofdcategoryën en subcategoryën waarin instellingen en informatie voor tal van functies van de auto zijn verzameld.

Onder het instellingsscherm zitten 7 hoofdcategoryën: **My Car**, **Geluid**, **Navigatie**, **Media**, **Communicatie**, **Klimaat** en **Systeem**.

Elke categorie omvat op zijn beurt een aantal subcategoryën en instelmogelijkheden. In de onderstaande tabellen wordt het eerste niveau van subcategoryën weergegeven. De instelmogelijkheden voor een functie of terrein worden uitvoeriger beschreven in de desbetreffende artikelen van de gebruikershandleiding. Zie voor systeeminstellingen die niet staan beschreven in de desbetreffende artikelen: artikel "Systeeminstellingen wijzigen in het hoofdmenu".

Sommige instellingen zijn persoonlijk, wat inhoudt dat ze opgeslagen kunnen worden voor een **Bestuurdersprofiel**, terwijl andere algemeen zijn, wat betekent dat ze niet zijn gekoppeld aan een bestuurdersprofiel. De onderstaande tabellen maken duidelijk of de instellingen van een categorie persoonlijk, algemeen of een mengvorm van beide zijn.

### My Car

Subcategorie	Instellingen
Displays	Persoonlijk
IntelliSafe	Gemengd
Parkeerhulp	Algemeen
Rijmodus/Individuele rijmodus*	Gemengd
Lampen en verlichting	Gemengd
Spiegels en Easy Entry	Persoonlijk
Vergrendeling	Gemengd
Parkeerrem en vering	Gemengd
Stoelen	Gemengd
Ruitenwisser voorruit	Gemengd
Ophanging	Algemeen

### Audio

Subcategorie	Instellingen
Geluidsbeleving*	Persoonlijk
Toon	Persoonlijk
Balans	Persoonlijk
Systeemvolumes	Gemengd

### Navigatie

Subcategorie	Instellingen
Kaart	Persoonlijk
Route en begeleiding	Persoonlijk
Verkeer	Persoonlijk
Begeleiding	Persoonlijk
Systeem	Persoonlijk

### Media

Subcategorie	Instellingen
AM/FM-radio	Persoonlijk
DAB	Persoonlijk
Gracenote®	Persoonlijk
Video	Persoonlijk

### Communicatie

Subcategorie	Instellingen
Telefoon	-
Tekstberichten	-
Bluetooth-apparaten	-
Wi-Fi	Algemeen
Wifi-hotspot auto	Algemeen

Subcategorie	Instellingen
Internet via automodem	Algemeen
Volvo On Call	-
Volvo-servicenetwerken	Algemeen

### Klimaatregeling

De hoofdcategorie **Klimaat** heeft geen subcategorieën.

### Systeem

Subcategorie	Instellingen
Bestuurdersprofiel	Persoonlijk
Datum en tijd	-
Systeeltaal	Persoonlijk
Toetsenbordindelingen	Algemeen
Stembediening	Persoonlijk
Eenheden	Persoonlijk
Opslag	-
Software-updates	-
Fabrieksreset	-
Services	-

### Gerelateerde informatie

- Instellingsscherm (p. 174)
- Systeeminstellingen wijzigen op instellingsscherm (p. 177)

### Systeeminstellingen wijzigen op instellingsscherm

De categorie **Systeem** in het instellingsscherm verzamelt instellingen en informatie die in zijn algemeenheid gelden voor de systemen van de auto, bijvoorbeeld taal en eenheden.

De systeeminstellingen onder **Bestuurdersprofiel**, **Datum en tijd**, **Toetsenbordindelingen**, **Stembediening**, **Software-updates**, **Fabrieksreset**, **Fabrieksreset** en **Services** staan beschreven in de desbetreffende artikelen van de gebruikershandleiding.

### Systeeltaal wijzigen

1. Druk op **Instellingen** op het hoofdscherm van het middendisply.
2. Druk op **Systeem** → **Systeeltaal**.
3. Systeeltaal selecteren. Talen met ondersteuning van stembediening hebben een stembedieningssymbool.
  - > De taal op het bestuurdersdisplay, het middendisply en het head-updisplay wordt gewijzigd.

## ◀◀ **Systeemeenheden wijzigen**

### **Lengte- en volume-eenheden wijzigen**

1. Druk op **Instellingen** op het hoofdscherm van het middendisplay.
2. Druk op **Systeem → Eenheden → Eenheden**.
3. Kies uit de volgende eenheidsnormen:
  - **Metr.** - kilometer, liter en graden Celsius.
  - **Imper.** - miles, gallons en graden Celsius.
  - **VS** - miles, gallons en graden Fahrenheit.

> De eenheden op het bestuurdersdisplay, het middendisplay en het head-updisplay worden gewijzigd.

### **Zie de opslaginformatie**

1. Druk op **Instellingen** op het hoofdscherm van het middendisplay.
2. Druk op **Systeem → Opslag**.
  - > De opslaginformatie voor de harde schijf van de auto verschijnt - met onder andere de totale capaciteit, de beschikbare capaciteit en de hoeveelheid ruimte die de geïnstalleerde applicaties gebruiken.

### **Zie het identificatienummer van de auto**

1. Druk op **Instellingen** op het hoofdscherm van het middendisplay.

2. Druk op **Systeem → Vehicle Identification Number**.
  - > Het identificatienummer van de auto (VIN<sup>37</sup>) verschijnt.

### **Gerelateerde informatie**

- Categorieën op instellingsscherm (p. 176)
- Bestuurdersprofielen (p. 179)
- Klok (p. 103)
- Het toetsenbord in het middendisplay gebruiken (p. 50)
- Instellingen voor stembediening (p. 122)
- Systeemupdates (p. 529)
- Instellingen resetten op instellingsscherm (p. 178)
- Afspraak maken voor servicebeurt en reparatie (p. 526)

## **Instellingen resetten op instellingsscherm**

Alle gewijzigde instellingen in het instellingsscherm kunnen in één keer worden gereset naar hun standaardwaarden.

### **Soorten resets**

Er zijn drie soorten resets voor de instellingen in het instellingsscherm:

- **Fabrieksreset** - wist alle gegevens en media en reset alle instellingen naar hun standaardwaarden.
- **Auto-instellingen resetten** - reset algemene instellingen naar standaardwaarden.
- **Persoonlijke instell. resetten** - wist persoonlijke gegevens en reset persoonlijke instellingen naar hun standaardwaarden.

### **Instellingen resetten**

#### **i N.B.**

**Fabrieksreset** is alleen mogelijk, wanneer de auto stilstaat.

1. Druk op **Instellingen** op het hoofdscherm van het middendisplay.
2. Druk op **Systeem → Fabrieksreset**.

<sup>37</sup> Vehicle Identification Number.



3. Kies het gewenste type reset.
  - > Er verschijnt een pop-upvenster.
4. Druk op **OK** om de reset te bevestigen.

Voor de optie **Persoonlijke instell. resetten** wordt de reset bevestigd door op **Resetten voor het actieve profiel** of **Resetten voor alle profielen** te drukken.

- > De geselecteerde instellingen worden gereset.

### Gerelateerde informatie

- Systeeminstellingen wijzigen op instellingscherm (p. 177)
- Bestuurdersprofielen (p. 179)
- Gebruikersgegevens resetten bij doorverkoop (p. 184)

## Bestuurdersprofielen

Tal van instellingen in de auto zijn naar wens aan te passen en op te slaan in een of meer bestuurdersprofielen.

De persoonlijke instellingen worden automatisch in het actieve bestuurdersprofiel opgeslagen. Elke sleutel is te koppelen aan een bestuurdersprofiel. Bij gebruik van een sleutel waaraan een bestuurdersprofiel is gekoppeld, wordt de auto aangepast volgens de instellingen van dat specifieke bestuurdersprofiel.

### Welke instellingen worden opgeslagen in bestuurdersprofielen?

Tal van instellingen in de auto zullen automatisch worden opgeslagen in het actieve bestuurdersprofiel als het profiel niet is vergrendeld, zie het artikel "Bestuurdersprofiel bewerken". In de auto zijn de verrichte instellingen hetzij persoonlijk, hetzij algemeen. Het zijn de persoonlijke instellingen die in bestuurdersprofielen worden opgeslagen.

Instellingen die zijn op te slaan in een bestuurdersprofiel zijn onder meer schermweergaven, spiegels, voorstoelen, navigatie, audio- en mediasysteem, taal en stembediening.

Bepaalde instellingen, de zogeheten algemene instellingen, zijn te wijzigen, maar worden niet opgeslagen in een specifiek bestuurdersprofiel. Wijzigen van de algemene instellingen is van invloed op alle profielen.

## Algemene instellingen

De algemene instellingen en de parameters wijzigen niet als het ene bestuurdersprofiel wordt vervuld voor een ander. Ze blijven gelijk, ongeacht welk bestuurdersprofiel actief is.

De instellingen van de toetsenbordindeling zijn voorbeelden van algemene instellingen. Als u bestuurdersprofiel X gebruikt om meer talen aan het toetsenbord toe te voegen, blijven deze opgeslagen en kunt u ook bij gebruik van bestuurdersprofiel Y van taal wisselen. De instellingen van de toetsenbordindeling worden niet opgeslagen onder een specifiek bestuurdersprofiel - deze instellingen zijn algemeen.

### Persoonlijke instellingen

Als bestuurdersprofiel X is gebruikt om bijvoorbeeld de lichtsterkte op het middendisplein te stellen, wordt bestuurdersprofiel Y niet door deze instelling beïnvloed. Deze is opgeslagen voor bestuurdersprofiel X - de instelling van de lichtsterkte is een persoonlijke instelling.

Lees meer in artikel "Categorieën in instellingscherm" om een idee te krijgen van welke instellingen persoonlijk en welke algemeen zijn.

### Gerelateerde informatie

- Bestuurdersprofiel bewerken (p. 180)
- Categorieën op instellingscherm (p. 176)
- Bestuurdersprofiel kiezen (p. 180)

## Bestuurdersprofiel kiezen

Het laatst gebruikte bestuurdersprofiel is het profiel dat bij de volgende ontgrendeling van de auto opnieuw wordt gekozen. Na ontgrendeling van de auto kunt u een ander bestuurdersprofiel kiezen.

Bij het inschakelen van het middendisplay verschijnt boven aan het display het gekozen bestuurdersprofiel. Bij ontgrendeling van de auto wordt automatisch het laatst gebruikte bestuurdersprofiel gekozen. Als de transpondersleutel echter aan een ander bestuurdersprofiel is gekoppeld, wordt bij het starten het desbetreffende profiel gekozen. Zie "Transpondersleutel koppelen aan bestuurdersprofiel".

U kunt op twee manieren van bestuurdersprofiel veranderen.

Alternatief 1:

1. Druk tijdens het inschakelen van het middendisplay op de naam van het bestuurdersprofiel dat boven aan het middendisplay staat.
  - > Er verschijnt een lijst met de te kiezen bestuurdersprofielen.
2. Kies het gewenste bestuurdersprofiel.
3. Druk op **Bevestig**.
  - > Het bestuurdersprofiel is gekozen, waarna het systeem de instellingen van het nieuwe bestuurdersprofiel laadt.

Alternatief 2:

1. Sleep het hoofdscherm van het middendisplay open.
2. Druk op **Profiel**.
  - > Dezelfde lijst als die voor alternatief 1 verschijnt.
3. Kies het gewenste bestuurdersprofiel.
4. Druk op **Bevestig**.
  - > Het bestuurdersprofiel is gekozen, waarna het systeem de instellingen van het nieuwe bestuurdersprofiel laadt.

### Gerelateerde informatie

- Bestuurdersprofielen (p. 179)
- Bestuurdersprofiel bewerken (p. 180)
- Transpondersleutel koppelen aan bestuurdersprofiel (p. 181)

## Bestuurdersprofiel bewerken

U kunt de verschillende bestuurdersprofielen die in de auto worden gebruikt een andere naam geven.

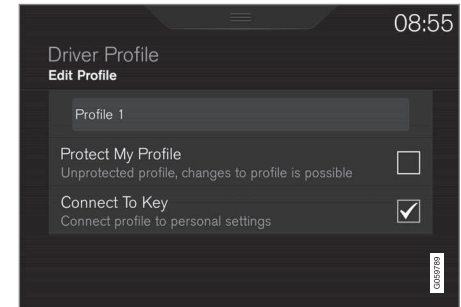

Alle soorten wijzigingen in bestuurdersprofielen zijn vanuit het hoofdscherm op het middendisplay te verrichten -**Instellingen** → **Systeem** → **Bestuurdersprofielen**.

### Naam van bestuurdersprofiel wijzigen

Wijzig de naam van een bestuurdersprofiel vanuit het venster **Bestuurdersprofiel**.

1. Druk op **Profiel bewerken**.
  - > Er verschijnt een menu waarin het profiel kan worden bewerkt.

2. Druk op het vakje **Profielnaam**.
  - > Er verschijnt een toetsenbord, waarna u de naam kunt wijzigen. Druk op  om het toetsenbord te sluiten.
3. Sla de naamswijziging op door te drukken op **Terug/Sluiten**.
  - > De naam is nu gewijzigd.

**i N.B.**

Een profielnaam kan niet beginnen met een spatie, omdat de profielnaam dan niet wordt opgeslagen.

### Instellingen resetten in bestuurdersprofielen

Instellingen die zijn opgeslagen onder een of meer bestuurdersprofielen zijn te herstellen, als de auto stilstaat.

**i N.B.**

**Fabrieksreset** is alleen mogelijk, wanneer de auto stilstaat.

1. Druk op **Instellingen** op het hoofdscherm.
2. Druk op **Systeem → Fabrieksreset → Persoonlijke instell. resetten**.
3. Kies een van de opties **Resetten voor het actieve profiel**, **Resetten voor alle profielen** of **Annuleren**.

### Gerelateerde informatie

- Bestuurdersprofielen (p. 179)
- Instellingen resetten op instellingscherm (p. 178)
- Het toetsenbord in het middendispley gebruiken (p. 50)
- Bestuurdersprofiel kiezen (p. 180)

### Transpondersleutel koppelen aan bestuurdersprofiel

U kunt uw sleutel koppelen aan een bestuurdersprofiel. Op die manier wordt telkens automatisch het bestuurdersprofiel met alle bijbehorende instellingen geselecteerd als de auto wordt gebruikt met die specifieke transponder-sleutel.

De eerste keer dat de transpondersleutel wordt gebruikt, is deze nog niet gekoppeld aan een specifiek bestuurdersprofiel. Bij het starten van de auto wordt automatisch het profiel **Gast** geactiveerd.

Het is mogelijk om handmatig een bestuurdersprofiel te kiezen zonder dit aan de sleutel te koppelen. Bij ontgrendeling van de auto wordt het laatst gehanteerde bestuurdersprofiel geactiveerd. Als de sleutel eenmaal gekoppeld is aan een bestuurdersprofiel, hoeft u bij gebruik van deze sleutel geen bestuurdersprofiel meer te kiezen.

### Transpondersleutel koppelen aan een bestuurdersprofiel

Kies eerst het profiel dat u aan de sleutel wilt koppelen, voor zover het te koppelen profiel niet al actief is. Het actieve profiel is vervolgens aan de sleutel te koppelen.

1. Druk op **Instellingen** op het hoofdscherm van het middendispley.



2. Druk op **System** → **Bestuurdersprofielen**.
3. Markeer het gewenste profiel. Het profiel **Gast** kan niet aan een sleutel worden gekoppeld.
4. Open het hoofdscherm en druk op **Instellingen** → **System** → **Bestuurdersprofielen** → **Profiel bewerken**.

5. Kies **Sleutel koppelen** om het profiel aan de sleutel te koppelen. Het is niet mogelijk om een bestuurdersprofiel te koppelen aan een andere sleutel dan de momenteel in de auto gebruikte sleutel. Als er meerdere sleutels in de auto zijn, verschijnt de tekst **Meer dan één sleutel gevonden, pak de sleutel die u met de back-uplezer wilt verbinden**.

- Transpondersleutel (p. 242)

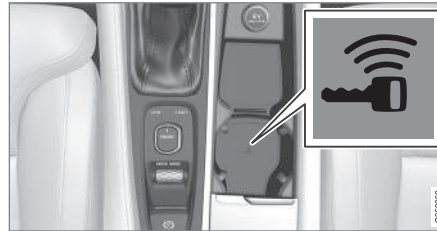

Positie back-uplezer in de tunnelconsole.

- > Als de tekst **Profiel gekoppeld aan sleutel** verschijnt, zijn de sleutel en het bestuurdersprofiel aan elkaar gekoppeld.
6. Druk op **OK**.
    - > De huidige sleutel is nu gekoppeld aan het bestuurdersprofiel en blijft gekoppeld zolang het hokje voor **Sleutel koppelen** is aangevinkt.

#### Gerelateerde informatie

- Bestuurdersprofielen (p. 179)
- Bestuurdersprofiel bewerken (p. 180)

## Bestuurdersprofiel importeren/ exporteren via USB

De persoonlijke instellingen die zijn opgeslagen in bestuurdersprofielen, kunnen per USB naar/uit andere auto's geëxporteerd/geïmporteerd worden.

Loop de onderstaande punten door om een bestuurdersprofiel te importeren/exporteren via een USB-stick:

1. Druk op **Instellingen** op het hoofdscherm van het middendispley.
2. Druk op **Systeem** → **Bestuurdersprofielen**.



USB-aansluiting in tunnelconsole.

3. Plaats een USB-stick in de aansluiting in de tunnelconsole.

4. Kies **Profiel importeren van USB/Profiel exporteren naar USB**.

### **i** N.B.

Tijdens het importeren en exporteren van bestuurdersprofielen kan er slechts één USB-stick in de aansluiting zitten. Als er meerdere sticks in de aansluiting zitten, bestaat de kans dat het bestuurdersprofiel wordt opgeslagen op de verkeerde USB-stick of dat de auto bij het importeren geen bestuurdersprofiel kan vinden.

### **i** N.B.

Er kunnen meerdere profielen naar USB worden geëxporteerd, maar er kan slechts één profiel tegelijk geïmporteerd worden. Bij het importeren van een profiel wordt het huidige profiel in de auto overschreven door het geïmporteerde. Ook de profielnaam wordt overschreven.

Het gastprofiel kan noch geëxporteerd, noch geïmporteerd worden.

5. Kies het profiel dat geïmporteerd of het profiel dat/de profielen die geëxporteerd moet(en) worden.
  - > Het huidige bestuurdersprofiel wordt overschreven bij het importeren van een nieuw.
6. Kies **OK**.

Als het exporteren mislukt, kan dat komen doordat:

- de USB-stick vol is;
- de USB-stick niet goed geplaatst is of tijdens het exporteren werd verwijderd.

Als het importeren mislukt, kan dat komen doordat:

- de USB-stick niet goed geplaatst is of tijdens het importeren werd verwijderd;
- er geen bestuurdersprofiel op de USB-stick staat;
- het bestuurdersprofiel op de USB-stick beschadigd is.

### Gerelateerde informatie

- Bestuurdersprofielen (p. 179)

## Instellingen wijzigen voor apps

In het appscherm staan alle apps in de auto bij elkaar. De instellingen voor apps die betrekking hebben op de ingebouwde functies van de auto zijn te wijzigen vanuit het hoofdscherm van het middendisplay.

### Apps voor ingebouwde functies - basisapps

De apps die oorspronkelijk in de auto zijn opgeslagen, bijvoorbeeld **FM-radio** en **USB**, maken deel uit van Sensus en behoren tot de ingebouwde functies van de auto. De instellingen voor deze apps kunnen rechtstreeks op het hoofdscherm van het middendisplay worden gewijzigd.

#### Instellingen wijzigen voor een basisapp

1. Druk op de app, bijvoorbeeld **FM-radio**.
2. Veeg het hoofdscherm open
3. Druk op **FM Radio Instellingen**.
4. Wijzig de instellingen naar wens en bevestig uw keuze(s).
5. Druk op de fysieke homeknop of tik op de virtuele knop Sluiten.

De meeste basisapps van de auto bieden deze contextuele instelmogelijkheid, maar niet allemaal. Zie het artikel "Categorieën op instellingscherm" voor meer informatie over hoe u instellingen wijzigt.

### Apps van derden

Apps van derden zoals **Volvo-id** zijn bij aflevering van de auto niet voorgeïnstalleerd en moeten naderhand worden gedownload. Bij dergelijke apps van derden verricht u eventuele instellingen altijd in de desbetreffende apps en niet vanuit het hoofdscherm.

### Gerelateerde informatie

- Navigeren in schermen op het middendisplay (p. 41)
- Instellingsscherm (p. 174)
- Apps downloaden, bijwerken of verwijderen (p. 487)
- Categorieën op instellingsscherm (p. 176)

## Gebruikersgegevens resetten bij doorverkoop

Bij doorverkoop moeten gebruikersgegevens en systeeminstellingen worden gereset naar de fabrieksinstellingen.

De instellingen van de auto kunnen op verschillende niveaus gereset worden. Reset bij doorverkoop alle gebruikersgegevens en systeeminstellingen naar de oorspronkelijke fabrieksinstellingen. Bij verkoop van de auto is het ook belangrijk om de doorverkoop te registreren in Volvo On Call\* te wijzigen.

### Gerelateerde informatie

- Instellingen resetten op instellingsscherm (p. 178)
- Volvo ID (p. 24)

KLIMAAT

## Klimaatregeling

De auto is voorzien van elektronische klimaatregeling. De klimaatregeling zorgt ervoor dat de lucht in het interieur gekoeld, verwarmd of van vocht ontdaan wordt.

### 2-zoneregeling

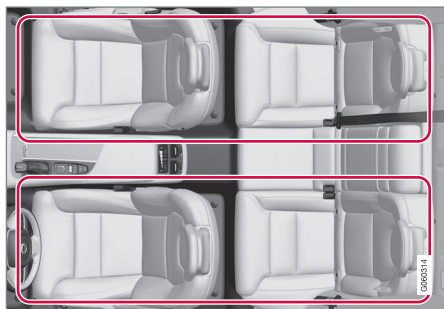

Klimaatzones bij 2-zoneregeling.

Bij 2-zoneregeling zijn de interieurtemperaturen voor de linker en rechter zone elk apart in te stellen.

Alle klimaatfuncties zijn te bedienen via het middendispley en de fysieke knoppen op de middenconsole.

### 4-zoneregeling\*

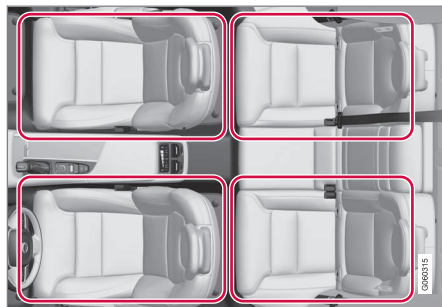

Klimaatzones bij 4-zoneregeling.

Bij 4-zoneregeling zijn de interieurtemperaturen voor de zones linksvoor, rechtsvoor, linksachter en rechtsachter elk apart in te stellen.

Alle klimaatfuncties zijn te bedienen via het middendispley en de fysieke knoppen op de middenconsole. De klimaatregelingsfuncties voor achterin zijn ook te bedienen via het klimaatregelingspaneel achter op de tunnelconsole.

### Gerelateerde informatie

- Klimaatsensoren (p. 187)
- Gevoelstemperatuur (p. 187)
- Lucht kwaliteit (p. 188)
- Klimaatregelingsbediening (p. 190)
- Luchtverdeling (p. 202)
- Parkeerklmaat\* (p. 211)

- Klimaatregeling met stembediening (p. 124)



## Klimaatsensoren

De klimaatregeling beschikt over enkele sensoren voor de regeling van het autoklimaat.

### Positie van de sensoren

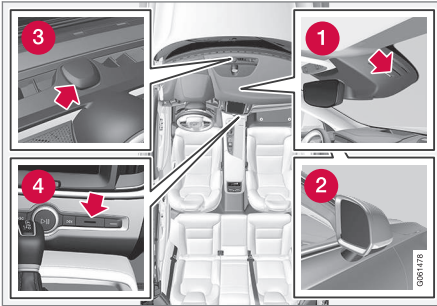

- 1 Vochtsensor - in de voetafdekking van de achteruitkijkspiegel.
- 2 Buitentemperatuursensor - in de rechter buitenspiegel.
- 3 Zonnesensor - boven op het dashboard.
- 4 Binnentemperatuursensor - bij de fysieke knoppen op de middenconsole.

#### **i** N.B.

Bedek of blokkeer de sensoren niet met kledingstukken of andere voorwerpen.

Bij het Interior Air Quality System\* is er ook een luchtkwaliteitsensor, die in de luchtinlaat van de klimaatregeling zit.

### Gerelateerde informatie

- Klimaatregeling (p. 186)
- Gevoelstemperatuur (p. 187)
- Interior Air Quality System\* (p. 189)

## Gevoelstemperatuur

De klimaatregeling regelt het autoklimaat op basis van de gevoelstemperatuur en niet de werkelijke temperatuur.

De ingestelde interieurtemperatuur komt overeen met de gevoelstemperatuur op basis van de heersende omstandigheden in en rond de auto wat buitentemperatuur, luchtsnelheid, luchtvochtigheidsgraad, ingestraalde warmte en dergelijke betreft.

Het systeem beschikt over een zonnensensor die de stand van de zon registreert. Daardoor kan de temperatuur van de lucht uit de blaasmonden links en rechts afwijken, ondanks dat de temperatuurknoppen voor de beide zijden in dezelfde stand staan.

### Gerelateerde informatie

- Klimaatregeling (p. 186)
- Klimaatsensoren (p. 187)
- Temperatuur regelen (p. 194)

## Luchtkwaliteit

De gekozen interieurmaterialen en het luchtreinigingssysteem zorgen voor een hoge luchtkwaliteit in de auto.

### Materiaal in de passagiersruimte

Het interieur werd dusdanig vormgegeven dat het gerieflijk en comfortabel is - ook voor mensen met contactallergieën of astma.

De gebruikte materialen zijn erop geselecteerd de hoeveelheid stof in de passagiersruimte te beperken, zodat de passagiersruimte gemakkelijker schoon te houden is.

De vloerbekleding in zowel de passagiersruimte als de bagageruimte is eenvoudig te verwijderen en schoon te maken.

Gebruik de door Volvo geadviseerde schoonmaakmiddelen en autoverzorgingsproducten voor het reinigen van het interieur.

### Luchtreinigingssysteem

Los van het interieurfilter dragen ook de aanpassingen voor Clean Zone Interior Package\* en het luchtkwaliteitssysteem Interior Air Quality System\* bij aan een hoge luchtkwaliteit in de auto.

### Clean Zone\*

Clean Zone controleert of wel of niet is voldaan aan alle voorwaarden voor een goede luchtkwaliteit in het interieur.

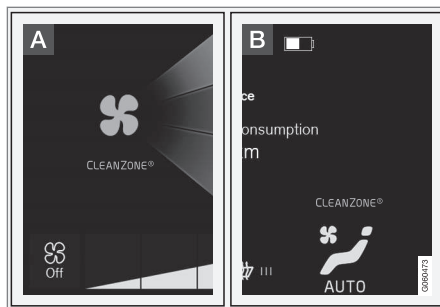

**A** De indicator staat in het klimaatveld op het middendisplay.

**B** De indicator staat in het klimaatveld, wanneer het klimaatscherm niet geopend is.

Als niet is voldaan aan de voorwaarden, verschijnt de tekst **Clean Zone** in het wit. Wanneer is voldaan aan alle voorwaarden, verandert de kleur van de tekst in blauw.

Op de volgende voorwaarden wordt gecontroleerd:

- Alle portieren en de achterklep zijn gesloten.
- Alle zijruiten en panoramadak\* zijn gesloten.
- Het luchtkwaliteitssysteem Interior Air Quality System\* is geactiveerd.
- De interieurventilator is geactiveerd.
- De luchtrecirculatie is gedeactiveerd.

### **i** N.B.

Clean Zone geeft niet per se aan dat de luchtkwaliteit goed is, maar duidt er alleen op dat is voldaan aan de voorwaarden voor een goede luchtkwaliteit.

### Gerelateerde informatie

- Klimaatregeling (p. 186)
- Interieurfilter (p. 189)
- Clean Zone Interior Package\* (p. 189)
- Interior Air Quality System\* (p. 189)
- Interieur reinigen (p. 570)
- Klimaatregelingsbediening op het middendisplay (p. 191)

## Interieurfilter

Alle lucht die de passagiersruimte binnenkomt wordt gereinigd door een filter.

### Interieurfilter vervangen

Om een goed interieurklimaat te kunnen handhaven moet u het filter op gezette tijden vervangen. Raadpleeg het Serviceprogramma van Volvo voor het aanbevolen vervangingsinterval. In zeer sterk verontreinigde gebieden moet u het filter mogelijk vaker vervangen.

#### **i** N.B.

Er zijn verschillende soorten interieurfilters. Let erop dat het juiste filter wordt gemonteerd.

### Gerelateerde informatie

- Luchtkwaliteit (p. 188)
- Clean Zone Interior Package\* (p. 189)
- Interior Air Quality System\* (p. 189)
- Serviceprogramma van Volvo (p. 526)

## Clean Zone Interior Package\*

Clean Zone Interior Package (CZIP) omvat een aantal aanpassingen om stoffen die aanleiding kunnen geven tot allergieën en/of astma uit het interieur te weren.

Het volgende is inbegrepen:

- Een geavanceerde ventilatorfunctie die aanslaat, wanneer de auto via de transponder-sleutel wordt ontgrendeld. De ventilator vult het interieur op die manier met verse lucht. De functie start als dat nodig is en stopt na bij het openen van een van de portieren. Bij inactiviteit wordt de functie na enige tijd automatisch beëindigd. De tijd dat de ventilatorfunctie werkt zal langzaam maar zeker korter worden, totdat de auto 4 jaar oud is.
- Het volautomatische luchtkwaliteitssysteem Interior Air Quality System (IAQS).

### Gerelateerde informatie

- Luchtkwaliteit (p. 188)
- Interieurfilter (p. 189)
- Interior Air Quality System\* (p. 189)

## Interior Air Quality System\*

Het Interior Air Quality System (IAQS) ontdoet de binnenkomende lucht van gassen en stofdeeltjes om zo hinderlijke geurtjes en verontreinigingen in de passagiersruimte te beperken.

IAQS maakt deel uit van Clean Zone Interior Package (CZIP) en ontdoet de lucht in de passagiersruimte van verontreinigingen in de vorm van stofdeeltjes, koolwaterstoffen, stikstofoxiden en laaghangend ozon.

Als de luchtkwaliteitssensor van het systeem registreert dat de buitenlucht vervuild is, wordt de luchtinlaat gesloten en de luchtrecirculatie geactiveerd.

#### **i** N.B.

Voor de beste lucht in het interieur moet de luchtkwaliteitssensor altijd zijn ingeschakeld.

In een koud klimaat is de recirculatie beperkt om het beslaan van de ruiten te voorkomen.

Schakel bij condens de elektrische verwarming van de voorruit, zijruiten en achterruiten in.

### Luchtkwaliteitssensor activeren/deactiveren

U kunt de luchtkwaliteitssensor desgewenst activeren/deactiveren.



1. Druk op **Instellingen** op het hoofdscherm van het middendisplay.
2. Druk op **Klimaat**.
3. Kies **Luchtqualiteitssensor** om de lucht-  
kwaliteitssensor te activeren/deactiveren.

### Gerelateerde informatie

- Luchtqualiteit (p. 188)
- Interieurfilter (p. 189)
- Clean Zone Interior Package\* (p. 189)
- Luchtrecirculatie activeren/deactiveren (p. 202)

### Klimaatregelingsbediening

De klimaatregelingsfuncties zijn te bedienen via het middendisplay, de fysieke knoppen op de middenconsole en het klimaatpaneel achter op de tunnelconsole\*.

### Overzicht van de klimaatregelingsbediening



- 1 Klimaatregelingsbediening op het middendisplay.
- 2 Ontwasemingsknoppen op de middenconsole.
- 3 Klimaatregelingsbediening achter op de tunnelconsole\*.

### Gerelateerde informatie

- Klimaatregeling (p. 186)
- Klimaatregelingsbediening op het middendisplay (p. 191)

- Klimaatregelingsbediening achter op de tunnelconsole\* (p. 192)
- Ontwaseming van ruiten en buitenspiegels activeren/deactiveren (p. 199)

## Klimaatregelingsbediening op het middendisplay

Via het klimaatveld en het klimaatscherm van het middendisplay zijn alle klimaatfuncties te regelen.

### Klimaatveld

Via het klimaatveld zijn de meest voorkomende klimaatfuncties te regelen.

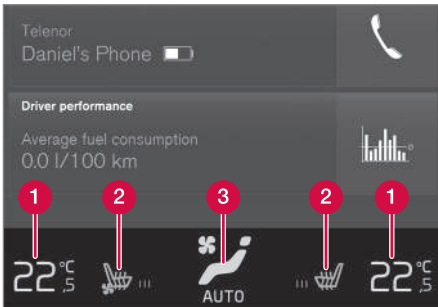

- 1 Temperatuurbediening voor bestuurders- en passagierszone.
- 2 Bediening voor elektrische stoelverwarming\* en -ventilatie\* voorin plus elektrische stuurverwarming\*.
- 3 Knop voor toegang tot het klimaatscherm. De grafische voorstelling op de knop geeft de geactiveerde klimaatinstellingen weer.

### Klimaatscherm

Bij eenmaal indrukken van de middelste knop in het klimaatveld opent u het klimaatscherm. Het klimaatscherm is opgesplitst in de tabbladen **Hoofd klimatisering**, **Achter klimatisering\*** en **Standklimatisering\***. U kunt van tabblad wisselen door naar links/rechts te vegen of op de desbetreffende rubriek te drukken.

### Hoofdklimaat

Op het tabblad **Hoofd klimatisering** kunt u behalve de klimaatfuncties in het klimaatveld ook de hoofdklimaatfuncties regelen.

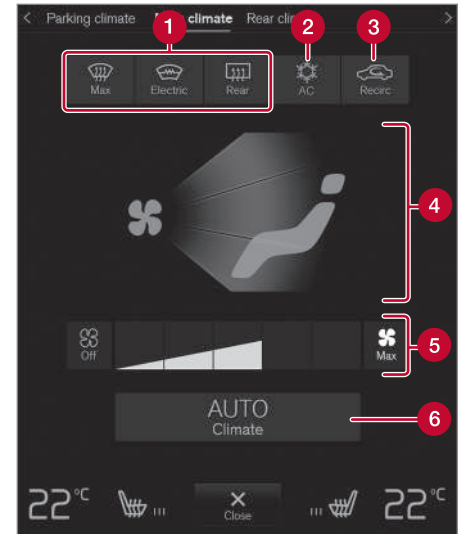

- 1 **Max, Elektrisch, Achter** - Bediening voor ontwaseming van ruiten en buitenspiegels.
- 2 **AC** - Bediening voor airconditioning.
- 3 **Recirc.** - Bediening voor luchtrecirculatie.
- 4 Bediening voor luchtverdeling.
- 5 Ventilatorbediening voorin (en achterin bij 2-zoneregeling).
- 6 **AUTO** - Automatische klimaatregeling.



#### ◀◀ **Klimaat achterin\***

Op het tabblad **Achter klimatisering** zijn alle klimaatfuncties voor achterin te regelen.

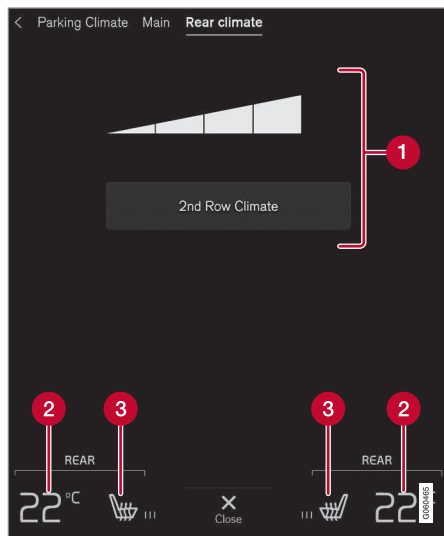

- 1** **Klimaat tweede rij** - Bediening voor klimaatregeling achterin. Ventilatorbediening voor achterin.
- 2** Temperatuurbediening voor achterin.
- 3** Bediening voor elektrische achterbankverwarming\*.

#### **Parkeerklimaat\***

Op het tabblad **Standklimatisering** is het parkeerklimaat van de auto te regelen.

#### **Gerelateerde informatie**

- Klimaatregelingsbediening (p. 190)
- Ontwaseming van ruiten en buitenspiegels activeren/deactiveren (p. 199)
- Airconditioning activeren/deactiveren (p. 194)
- Luchtrecirculatie activeren/deactiveren (p. 202)
- Luchtverdeling wijzigen (p. 203)
- Ventilatorstand regelen (p. 197)
- Automatische klimaatregeling (p. 193)
- Temperatuur regelen (p. 194)
- Elektrische stoelverwarming\* activeren/deactiveren (p. 208)
- Elektrische stoelventilatie\* activeren/deactiveren (p. 210)
- Elektrische stuurverwarming\* activeren/deactiveren (p. 210)
- Parkeerklimaat\* (p. 211)

#### **Klimaatregelingsbediening achter op de tunnelconsole\***

Via het klimaatregelingspaneel achter op de tunnelconsole zijn de klimaatfuncties voor achterin te regelen.

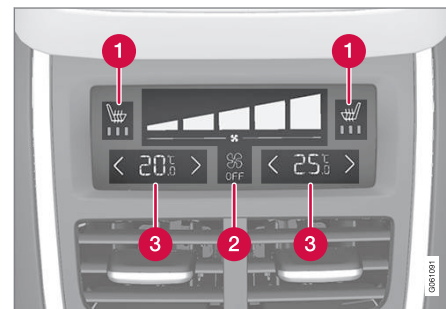

- 1** Bediening voor elektrische achterbankverwarming\*.
- 2** Ventilatorbediening voor achterin.
- 3** Temperatuurbediening voor achterin.

Als de auto niet is uitgerust met een klimaatpaneel achter op de tunnelconsole maar wel elektrische achterbankverwarming\* heeft, zitten er fysieke bedieningsknoppen achter op de tunnelconsole.

### Gerelateerde informatie

- Klimaatregelingsbediening (p. 190)
- Elektrische stoelverwarming\* activeren/deactiveren (p. 208)
- Ventilatorstand regelen (p. 197)
- Temperatuur regelen (p. 194)

### Automatische klimaatregeling

Bij automatische klimaatregeling regelt de klimaatregeling automatisch meerdere klimaatfuncties.

De automatische klimaatregeling regelt automatisch de luchtrecirculatie, airconditioning en luchtverdeling.



Knop voor automatische klimaatregeling op klimaatscherm.

1. Open het klimaatscherm op het middendisplayscherm.

2. Druk kort of lang op **AUTO**.

Temperatuur en ventilatorstand worden afhankelijk van de vraag of u de desbetreffende knop kort of lang indrukt als volgt gewijzigd:

- Kort indrukken – voorgaande instellingen voor automatische klimaatregeling hervatten.
  - Lang indrukken – standaardinstellingen hanteren: 22 °C/72 °F en niveau **3** (niveau **2** achterin<sup>1</sup>).
- > De automatische klimaatregeling wordt geactiveerd/gedeactiveerd en de knop gaat branden/dooft.

### Gerelateerde informatie

- Klimaatregelingsbediening op het middendisplayscherm (p. 191)

<sup>1</sup> Voor auto's met 4-zoneregeling\*.

## Airconditioning activeren/ deactiveren

De airconditioning koelt en droogt zo nodig de binnenkomende lucht.

## Hoofdairconditioning activeren/ deactiveren

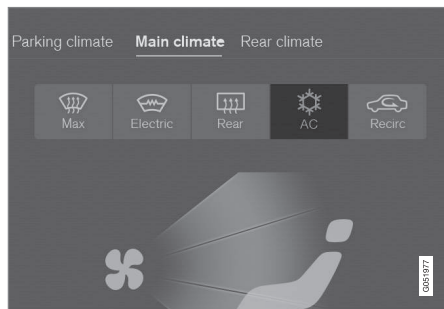

Airconditioningsknop op klimaatscherm.

1. Open het klimaatscherm op het middendis-  
play.
2. Druk op **AC**.
  - > De airconditioning wordt geactiveerd/  
gedeactiveerd en de knop gaat branden/  
dooft.

Bij een actieve airconditioning bepaalt de klimaatregeling op basis van de behoefte automatisch de tijdstippen voor in- en uit-  
schakeling.

**i N.B.**  
Sluit alle zijruiten en het panoramadak\* voor optimale werking van de airconditioning.

**i N.B.**  
Het is niet mogelijk de airconditioning te activeren, wanneer de ventilatorknop in stand **Off** staat.

### Gerelateerde informatie

- Klimaatregelingsbediening op het midden-  
display (p. 191)

## Temperatuur regelen

De temperaturen voor de linker en rechter zone zijn elk apart in te stellen. Bij 4-zoneregeling\* zijn ook de temperaturen voor de zones voorin en achterin elk apart in te stellen.



## Temperatuur voorin<sup>2</sup> regelen



Temperatuurknoppen in het klimaatveld.

1. Druk op de temperatuurknop voor de linker of rechter zone in het klimaatveld op het middendispley om de bediening te openen.

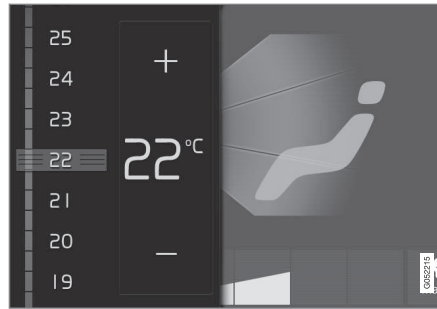

Temperatuurbediening.

2. Regel de temperatuur door:
  - de bediening naar de gewenste temperatuur te slepen, of
  - op +/- te drukken om de temperatuur in stapjes te verhogen/verlagen.

> De temperatuur wordt aangepast, waarna de knop de ingestelde temperatuur aangeeft.

## Temperatuur synchroniseren

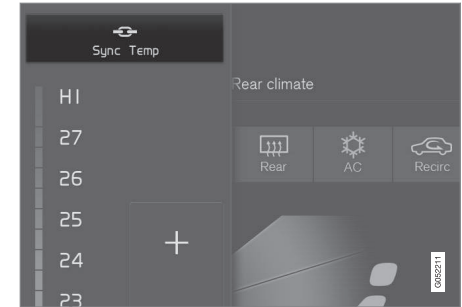

Synchronisatieknop op temperatuurbediening bestuurderszone.

1. Druk op de temperatuurknop voor de bestuurderszone in het klimaatveld op het middendispley om de bediening te openen.
2. Druk op **Temperatuur synchroniseren** .
  - > De temperatuurinstelling voor alle klimaatzones van de auto wordt gesynchroniseerd met de ingestelde temperatuur voor de bestuurderszone en naast de temperatuurknop staat het synchronisatiesymbool.

De synchronisatie is op te heffen door opnieuw op **Temperatuur synchroniseren** te drukken of door de temperatuurinstellingen te wijzigen voor de passagierszone of voor de zones achterin\*.

<sup>2</sup> Bij 2-zoneregeling ook achterin.

## « Temperatuur achterin\* regelen

### Vanaf de voorstoelen



Temperatuurknoppen op tabblad **Achter klimatisering** op klimaatscherm.

1. Open het klimaatscherm op het middendispley en kies het tabblad **Achter klimatisering**.
2. Druk op de temperatuurknop voor de linker of rechter zone om de bediening te openen.

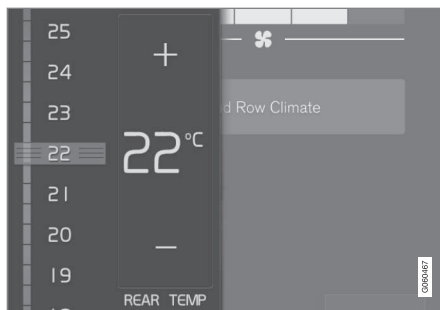

Temperatuurbediening.

### 3. Regel de temperatuur door:

- de bediening naar de gewenste temperatuur te slepen
  - op +/- te drukken om de temperatuur in stapjes te verhogen/verlagen.
- > De temperatuur wordt aangepast, waarna de knop de ingestelde temperatuur aangeeft.

### Vanaf de achterbank



Temperatuurregeling op klimaatpaneel achter op tunnelconsole.

- Druk op de </>-knoppen voor de linker of rechter zone in het klimaatregelingspaneel achter op de tunnelconsole om de temperatuur in stapjes te verhogen of te verlagen.
  - > De temperatuur wordt aangepast, waarna het scherm van het klimaatpaneel de ingestelde temperatuur aangeeft.

#### **i N.B.**

Het is niet mogelijk om het opwarmen/afkoelelen te versnellen door een hogere/lagere temperatuur te kiezen dan die eigenlijk gewenst is.

### Gerelateerde informatie

- Klimaatregelingsbediening (p. 190)
- Klimaatregelingsbediening op het middendisplay (p. 191)
- Klimaatregelingsbediening achter op de tunnelconsole\* (p. 192)
- Gevoelstemperatuur (p. 187)

### Ventilatorstand regelen

De ventilator is in te stellen op zeven verschillende automatische ventilatorstanden alsook op **Off** en **Max**. Bij 4-zoneregeling\* zijn de ventilatorstanden voor de zones voorin en achterin elk apart in te stellen.

### Ventilatorstand voorin<sup>3</sup> regelen

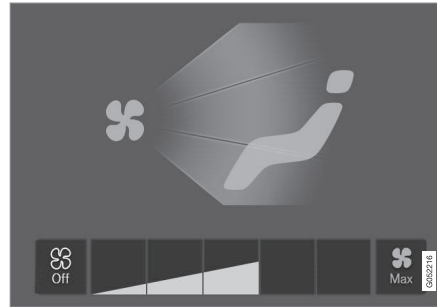

Ventilatorstandknoppen op klimaatscherm.

1. Open het klimaatscherm op het middendisplay.
2. Druk op de gewenste ventilatorstand: **Off**, **1-5** of **Max**.
  - > De ventilatorstand wordt aangepast, waarna de knop voor de gekozen stand gaat branden.

### **!** BELANGRIJK

Als de ventilator volledig uitstaat, start de airconditioning niet, waardoor er mogelijk condens aan de binnenkant van de ruiten optreedt.

<sup>3</sup> Bij 2-zoneregeling ook achterin.

## ◀ Ventilatorstand achterin\* regelen

### Vanaf de voorstoelen

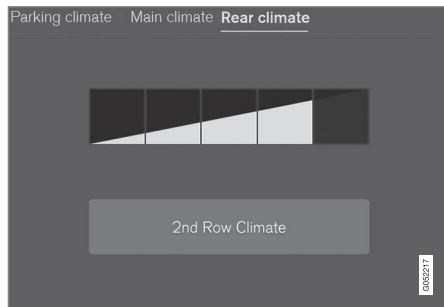

Ventilatorstandknoppen op tabblad **Achter klimatisering** op klimaatscherm.

1. Open het klimaatscherm op het middendis-  
play en kies het tabblad **Achter  
klimatisering**.
2. Druk op de gewenste ventilatorstand: **1 - 5**.

De ventilatorstand voor de achterbank is te  
deactiveren met een druk op **Klimaat  
tweede rij**.

- > De ventilatorstand wordt aangepast,  
waarna de knop voor de gekozen stand  
gaat branden.

### Vanaf de achterbank



Ventilatorregeling op klimaatpaneel achter op tunnel-  
console.

- Druk op de gewenste ventilatorstand: **Off** of  
**1-5** op het klimaatpaneel achter op de tun-  
nelconsole.
  - > De ventilatorstand wordt aangepast,  
waarna de knop voor de gekozen stand  
gaat branden.

#### **i** N.B.

De ventilatorstand voor achterin is niet in te  
stellen, als de ventilatorstand voor voorin is  
ingesteld op **Off**.

#### **i** N.B.

De klimaatregeling past de luchtstroom zo  
nodig automatisch aan, wat betekent dat de  
ventilatorsnelheid kan veranderen ondanks  
dat de ventilatorstand ongewijzigd is.

#### Gerelateerde informatie

- Klimaatregelingsbediening op het midden-  
display (p. 191)
- Klimaatregelingsbediening achter op de tun-  
nelconsole\* (p. 192)

## Ontwaseming van ruiten en buitenspiegels activeren/deactiveren

De drie klimaatregelingsfuncties maximale ontwaseming, elektrische voorruitverwarming\* en elektrische achtruit- en buitenspiegelverwarming dienen om de ruiten en buitenspiegels snel van condens en ijs te ontdoen.

### Via fysieke knoppen op middenconsole

Op de middenconsole zitten fysieke knoppen die toegang bieden tot de ontwasemingsfuncties.

Met elektrische voorruitverwarming\* is de maximale ontwaseming alleen individueel te activeren vanuit het klimaatscherm op het middendisplaat.

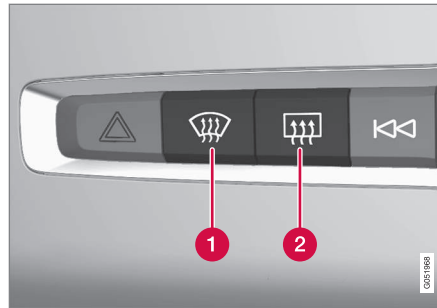

Fysieke knoppen op middenconsole.

- 1 Knop voor elektrische achtruitverwarming\* en maximale ontwaseming.
- 2 Knop voor elektrische achtruit- en buitenspiegelverwarming.

Auto's zonder elektrische voorruitverwarming:

- Druk op de knop (1).
  - > De maximale ontwaseming wordt geactiveerd/gedeactiveerd en de knop gaat branden/dooft.

Auto's met elektrische voorruitverwarming:

- Druk meerdere keren op de knop (1) om de drie standen te doorlopen:
  - elektrische voorruitverwarming geactiveerd
  - Elektrische voorruitverwarming en maximale ontwaseming geactiveerd
  - Gedeactiveerd.
- > De elektrische voorruitverwarming en maximale ontwaseming worden geactiveerd/gedeactiveerd en de knop gaat branden/dooft.

#### **i N.B.**

Wanneer u de elektrische achtruitverwarming deactiveert door de knop tweemaal snel in te drukken, wordt de maximale ontwaseming met enige vertraging ingeschakeld om een tijdelijke verhoging van de ventilatorstand tegen te gaan.

Elektrische achtruit- en buitenspiegelverwarming:

- Druk op de knop (2).
  - > De elektrische achtruit- en buitenspiegelverwarming worden geactiveerd/gedeactiveerd en de knop gaat branden/dooft.



◀◀ **Vanuit klimaatscherm op middendisplay**  
**Maximale ontwaseming activeren/  
 deactiveren**

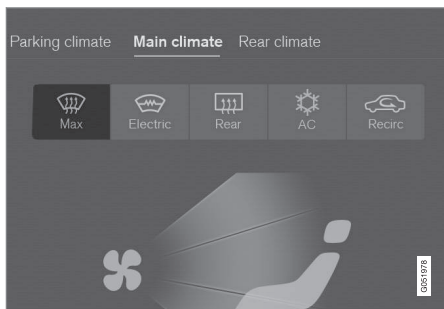

Knop voor maximale ontwaseming op klimaatscherm.

1. Open het klimaatscherm op het middendisplay.

2. Druk op **Max**.

> De maximale ontwaseming wordt geactiveerd/gedeactiveerd en de knop gaat branden/dooft.

Bij maximale ontwaseming worden de automatische klimaatregeling en de luchtrecirculatie gedeactiveerd, wordt de airconditioning geactiveerd, de ventilatorstand gewijzigd in **5** en de temperatuur in **H1**.

Bij deactivering van de maximale ontwaseming hervat de klimaatregeling de eerder verrichte instellingen.

**i N.B.**

Het geluidsniveau neemt toe wanneer de ventilatorstand wordt gewijzigd in **5**.

**Elektrische voorruitverwarming\* activeren/  
 deactiveren**

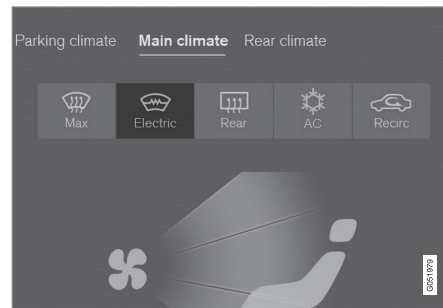

Knop voor elektrische voorruitverwarming op klimaatscherm.

1. Open het klimaatscherm op het middendisplay.
2. Druk op **Elektrisch**.
  - > De elektrische voorruitverwarming wordt geactiveerd/gedeactiveerd en de knop gaat branden/dooft.

**i N.B.**

Aan de beide uiteinden van de voorruit zitten driehoekige gebieden zonder elektrische verwarming, zodat het ontdooien daar mogelijk langer duurt.

**i N.B.**

De elektrische voorruitverwarming kan de prestaties van transponders en andere communicatie-apparatuur beïnvloeden.

**i N.B.**

Als u de elektrische voorruitverwarming activeert, wanneer Start/Stop de motor automatisch heeft afgezet, wordt de motor opnieuw gestart.

### Elektrische achterrait- en buitenspiegelverwarming activeren/deactiveren

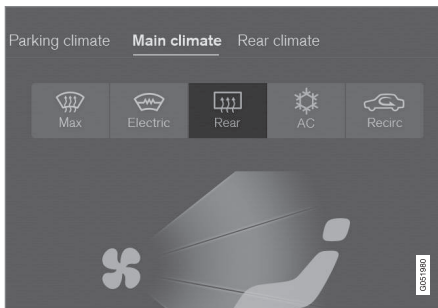

Knop voor elektrische achterrait- en buitenspiegelverwarming op klimaatscherm.

1. Open het klimaatscherm op het middendispley.

2. Druk op **Achter**.
  - > De elektrische achterrait- en buitenspiegelverwarming worden geactiveerd/gedeactiveerd en de knop gaat branden/dooft.

### Automatische inschakeling van elektrische ruitverwarming activeren/deactiveren

U kunt instellen of de automatische inschakeling van elektrische voorruitverwarming\* en elektrische achterrait- en buitenspiegelverwarming bij het starten van de motor al dan niet geactiveerd is. Met automatische inschakeling geactiveerd zal de elektrische verwarming starten, wanneer er gevaar bestaat voor ijsvorming of condens op de ruit. De elektrische verwarming wordt automatisch uitgeschakeld, wanneer de ruit warm genoeg is en het ijs of de condens is verdwenen.

1. Druk op **Instellingen** op het hoofdscherm van het middendispley.
2. Druk op **Klimaat**.
3. Kies **Automatische voorruitverwarming** om automatische inschakeling van elektrische voorruitverwarming te activeren/deactiveren.

Kies **Automatische achterraitverwarming** om automatische inschakeling van elektrische achterrait- en buitenspiegelverwarming te activeren/deactiveren.

### Gerelateerde informatie

- Klimaatregelingsbediening (p. 190)
- Klimaatregelingsbediening op het middendispley (p. 191)

## Luchtrecirculatie activeren/deactiveren

De luchtrecirculatie houdt vieze lucht, uitlaatgasen en dergelijke buiten het interieur door geen lucht van buiten aan te zuigen.

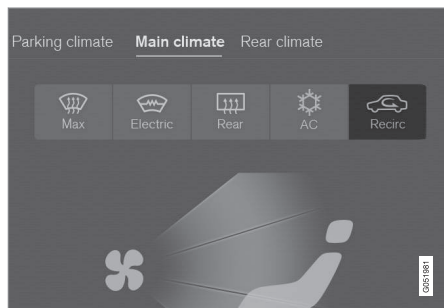

Luchtrecirculatieknop op klimaatscherm.

1. Open het klimaatscherm op het middendisply.
2. Druk op **Recirc.**
  - > De luchtrecirculatie wordt geactiveerd/gedeactiveerd en de knop gaat branden/dooft.

### **!** BELANGRIJK

Als de lucht in de auto te lang recirculeert, beslaat mogelijk de binnenzijde van de ruiten.

### **i** N.B.

De luchtrecirculatie is niet te activeren, wanneer u de maximale ontwaseming hebt ingeschakeld.

## Timer voor luchtrecirculatie activeren/deactiveren

U kunt instellen of een timer voor de luchtrecirculatie geactiveerd of gedeactiveerd moet zijn. Met de timer geactiveerd wordt de luchtrecirculatie automatisch na 20 minuten uitgeschakeld.

1. Druk op **Instellingen** op het hoofdscherm van het middendisply.
2. Druk op **Klimaat**.
3. Kies **Recirculatietimer** om de timer voor de luchtrecirculatie te activeren/deactiveren.

## Gerelateerde informatie

- Klimaatregelingsbediening op het middendisply (p. 191)

## Luchtverdeling

De klimaatregeling verdeelt de binnenkomende lucht over uiteenlopende blaasmonden verspreid over het interieur.

### Overzicht van de luchtverdeling

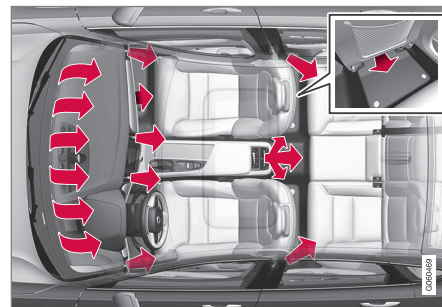

Luchtverdeling bij interieur met 4 klimaatzones.

## Automatische en handmatige luchtverdeling

Wanneer u de automatische klimaatregeling hebt geactiveerd, verloopt de luchtverdeling automatisch. De luchtverdeling is zo nodig handmatig bij te regelen.

## Verstelbare blaasmonden

Afhankelijk van het type klimaatregeling zitten er 6 of 8\* verstelbare blaasmonden in het interieur.



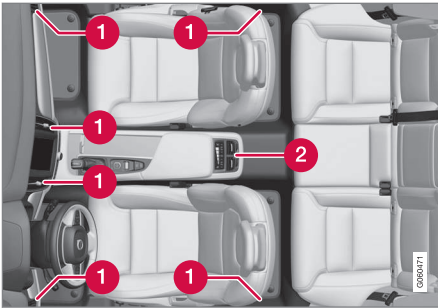

Positie van verstelbare blaasmonden in interieur.

- 1 Bij 2-zoneregeling zitten er vier blaasmonden in het dashboard en twee in de portierstijlen (aan weerszijden één) tussen voor- en achterportier.
- 2 Extra bij 4-zoneregeling\* - twee blaasmonden achter in de tunnelconsole.

### **i N.B.**

Let erop dat kleine kinderen gevoelig kunnen zijn voor luchtstromen en tocht.

### **Gerelateerde informatie**

- Klimaatregeling (p. 186)
- Luchtverdeling wijzigen (p. 203)
- Blaasmonden openen/sluiten en richten (p. 204)
- Tabel met luchtverdelingsstanden (p. 206)

- Automatische klimaatregeling (p. 193)

### **Luchtverdeling wijzigen**

De luchtverdeling is desgewenst handmatig te wijzigen.

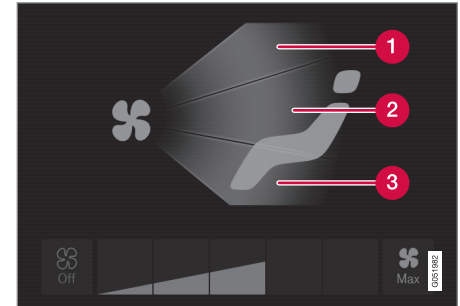

Luchtverdelingsknoppen op klimaatscherm.

- 1 Luchtverdeling - ontwasemingsopeningen voorruit
  - 2 Luchtverdeling - blaasmonden dashboard en middenconsole
  - 3 Luchtverdeling - blaasmonden vloer
1. Open het klimaatscherm op het middendis-play.
  2. Druk op een of meer luchtverdelingsknoppen om de desbetreffende blaasmond(en) te openen/sluiten.
    - > De luchtverdeling wordt gewijzigd, waarna de knoppen gaan branden/doven.



### « Gerelateerde informatie

- Luchtverdeling (p. 202)
- Blaasmonden openen/sluiten en richten (p. 204)
- Tabel met luchtverdelingsstanden (p. 206)
- Klimaatregelingsbediening op het midden-display (p. 191)

### Blaasmonden openen/sluiten en richten

Sommige blaasmonden in het interieur zijn apart te openen, sluiten en richten.

Als u de blaasmonden in de portierstijlen en aan beide uiteinden van het dashboard op de zijruiten richt, kunt u condens elimineren.

Als u de blaasmonden in de portierstijlen naar binnen richt, creëert u een warm en comfortabel autoklimaat.

### Blaasmonden openen/sluiten

Blaasmonden voorin:

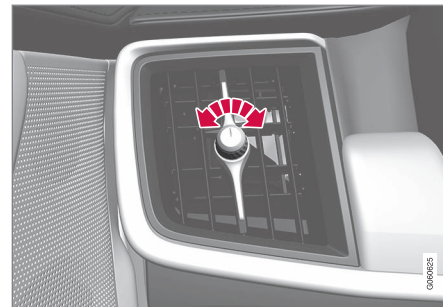

Draaiknop van blaasmond<sup>4</sup>.

- Draai aan de draaiknop om de luchtaanvoer uit de blaasmond te openen/sluiten.  
Wanneer de markering op de draaiknop verticaal staat, is de luchtaanvoer het grootst.

<sup>4</sup> Schematische afbeelding - de uitvoering van de blaasmond verschilt afhankelijk van de locatie.

Blaasmonden achterin:



Duimwiel van blaasmond<sup>4</sup>.

- Draai aan het duimwiel om de luchtanvoer uit de blaasmond te openen/sluiten.

De luchtanvoer neemt toe naarmate er meer van de witte lijnen op het duimwiel zichtbaar zijn.

**Blaasmonden richten**

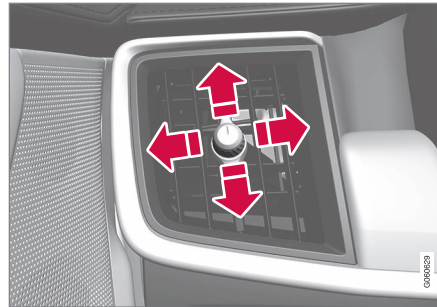

Hendeltje van blaasmond<sup>4</sup>.

- Beweeg de hendel naar links/rechts of omhoog/omlaag om de luchtstroom uit de blaasmond te richten.





#### **Gerelateerde informatie**



- Luchtverdeling (p. 202)
- Luchtverdeling wijzigen (p. 203)
- Tabel met luchtverdelingsstanden (p. 206)

<sup>4</sup> Schematische afbeelding - de uitvoering van de blaasmond verschilt afhankelijk van de locatie.

## Tabel met luchtverdelingsstanden

De luchtverdeling is desgewenst handmatig te wijzigen. De volgende standen zijn in te stellen.

	Luchtverdeling	Doel
	Bij deactivering van alle luchtverdelingsknoppen in de handmatige stand schakelt de klimaatregeling weer over op automatische klimaatregeling.	
	De meeste lucht komt uit de ontwasemingsopeningen. Er komt een bepaalde hoeveelheid lucht uit de overige blaasmonden.	Gaat condens- en ijsvorming tegen (om dat te realiseren mag de ventilatorstand niet te laag zijn).
	De meeste lucht komt uit de blaasmonden in het dashboard. Er komt een bepaalde hoeveelheid lucht uit de overige blaasmonden.	Voor voldoende koeling bij warm weer.
	De meeste lucht komt uit de blaasmonden bij de vloer. Er komt een bepaalde hoeveelheid lucht uit de overige blaasmonden.	Voor verwarming of koeling van de voetenruimte.

	Luchtverdeling	Doel
	De meeste lucht komt uit de ontwasemingsopeningen en blaasmonden in het dashboard. Er komt een bepaalde hoeveelheid lucht uit de overige blaasmonden.	Voor voldoende comfort bij warm en droog weer.
	De meeste lucht komt uit de ontwasemingsopeningen en de blaasmonden bij de vloer. Er komt een bepaalde hoeveelheid lucht uit de overige blaasmonden.	Voor voldoende comfort en ontwaseming bij koud en vochtig weer.
	De meeste lucht komt uit de blaasmonden in het dashboard en de blaasmonden bij de vloer. Er komt een bepaalde hoeveelheid lucht uit de overige blaasmonden.	Voor voldoende comfort bij zonnig weer en matige buitentemperaturen.
	De meeste lucht komt uit de ontwasemingsopeningen, de blaasmonden in het dashboard en de blaasmonden bij de vloer.	Voor een gebalanceerd comfort in het interieur.

#### Gerelateerde informatie

- Luchtverdeling (p. 202)
- Luchtverdeling wijzigen (p. 203)
- Blaasmonden openen/sluiten en richten (p. 204)
- Klimaatregelingsbediening op het midden-display (p. 191)

## Elektrische stoelverwarming\* activeren/deactiveren

De stoelverwarming is te activeren om het comfort voor bestuurder en inzittenden te verhogen, wanneer het koud is.

## Elektrische voorstoelverwarming\* activeren/deactiveren



Stuur- en stoelknoppen in het klimaatveld.

1. Druk op de stuur-/stoelknop voor de linker of rechter zone in het klimaatveld op het middendispley om de bediening voor de stoelen en het stuurwiel te openen.

Als de auto niet is uitgerust met stoelventilatie of elektrische stuurverwarming staat de knop voor elektrische stoelverwarming direct in het klimaatveld.

2. Druk meerdere keren op de knop voor de elektrische stoelverwarming om de vier standen te doorlopen: **Uit**, **Hoog**, **Gemiddeld** en **Laag**.

> Na wijziging van de stand geeft de knop de ingestelde stand aan.

## Elektrische achterbankverwarming\* activeren/deactiveren

### Vanaf de voorstoelen\*



Knoppen voor elektrische stoelverwarming in de groep **Achter klimatisering** op het klimaatscherm.

1. Open het klimaatscherm op het middendispley en kies het tabblad **Achter klimatisering**.

2. Druk meerdere keren op de knop voor de elektrische stoelverwarming om de vier standen te doorlopen: **Uit**, **Hoog**, **Gemiddeld** en **Laag**.

> Na wijziging van de stand geeft de knop de ingestelde stand aan.

## Vanaf de achterbank

Met 2-zoneregeling:

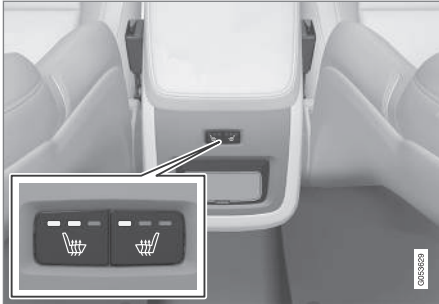

Knoppen voor elektrische achterbankverwarming achter op tunnelconsole.

- Druk meerdere keren op de fysieke knoppen voor de elektrische achterbankverwarming achter op de tunnelconsole om de vier standen te doorlopen: **Uit**, **Hoog**, **Gemiddeld** en **Laag**.
  - > Na wijziging van de stand geven de ledjes in de knop de ingestelde stand aan.

Met 4-zoneregeling\*:



Stoelverwarmingsindicatie en bediening op klimaatpaneel achter op tunnelconsole.

- Druk meerdere keren op de knop voor de elektrische achterbankverwarming in het klimaatpaneel op de tunnelconsole om de vier standen te doorlopen: **Uit**, **Hoog**, **Gemiddeld** en **Laag**.
  - > De stand wordt aangepast, waarna het scherm van het klimaatpaneel de ingestelde stand aangeeft.

### **WAARSCHUWING**

Een elektrisch verwarmde stoel mag niet worden gebruikt door personen die niet goed kunnen voelen dat de temperatuur toeneemt of die om een andere reden moeilijkheden hebben om de elektrisch verwarmde stoel te bedienen. Er kunnen dan namelijk brandwonden ontstaan.

## Automatische inschakeling van elektrische stoel-/achterbankverwarming activeren/deactiveren

U kunt instellen of de automatische inschakeling van elektrische stoel-/achterbankverwarming bij het starten van de motor al dan niet geactiveerd is. Met automatische inschakeling geactiveerd zal de elektrische verwarming starten bij een lage omgevingstemperatuur.

1. Druk op **Instellingen** op het hoofdscherm van het middendispley.
2. Druk op **Klimaat**.
3. Kies onder **Niveau aut. verwarming best.stoel** en **Niveau aut. verwarming pass.stoel** voor **Uit**, **Laag**, **Gemiddeld** of **Hoog** voor het activeren/deactiveren en niveauselectie voor automatische start van elektrische stoelverwarming voorin.

## Gerelateerde informatie

- Klimaatregelingsbediening (p. 190)
- Klimaatregelingsbediening op het middendispley (p. 191)
- Klimaatregelingsbediening achter op de tunnelconsole\* (p. 192)

## Elektrische stoelventilatie\* activeren/deactiveren

De stoelventilatie is in te schakelen om bijvoorbeeld vochtige kleding te drogen.

Het ventilatiesysteem bestaat uit ventilatoren in de zittingen en de rugleuningen die lucht door de bekleding heen aanzuigen. Naarmate de lucht in het interieur kouder is, neemt het koelingseffect toe. Het systeem is te activeren wanneer de motor draait en houdt rekening met de stoeltemperatuur, ingestraalde zonnewarmte en buiten-temperatuur.

## Elektrische voorstoelventilatie\* activeren/deactiveren



Stuur- en stoelknoppen in het klimaatveld.

1. Druk op de stuur-/stoelknop voor de linker of rechter zone in het klimaatveld op het middendisplay om de bediening voor de stoelen en het stuurwiel te openen.

Als de auto niet is uitgerust met elektrische stoelverwarming of elektrische stuurverwarming staat de knop voor stoelventilatie direct in het klimaatveld.

2. Druk meerdere keren op de knop voor de elektrische stoelventilatie om de vier standen te doorlopen: **Uit**, **Hoog**, **Gemiddeld** en **Laag**.
  - > Na wijziging van de stand geeft de knop de ingestelde stand aan.

### **i** N.B.

Wie tochtgevoelig is dient de stoelventilatie met beleid te gebruiken. Voor langdurig gebruik wordt niveau **Laag** geadviseerd.

### **!** BELANGRIJK

Bij een te lage interieurtemperatuur is inschakeling van de stoelventilatie niet mogelijk. Dit om te voorkomen dat de passagier op de bewuste stoel onderkoeld raakt.

### Gerelateerde informatie

- Klimaatregelingsbediening (p. 190)
- Klimaatregelingsbediening op het middendisplay (p. 191)



## Elektrische stuurverwarming\* activeren/deactiveren

De stuurverwarming is te activeren om het stuurcomfort te verhogen, wanneer het koud is.

## Elektrische stuurverwarming activeren/deactiveren



Stuur- en stoelknoppen in het klimaatveld.

1. Druk op de stuur-/stoelknop voor de bestuurderszone in het klimaatveld op het middendisplein om de bediening voor de stoelen en het stuurwiel te openen.

Als de auto niet is uitgerust met elektrische stoelverwarming of stoelventilatie staat de knop voor elektrische stuurverwarming direct in het klimaatveld.

2. Druk meerdere keren op de knop voor de elektrische stuurverwarming om de vier standen te doorlopen: **Uit**, **Hoog**, **Gemiddeld** en **Laag**.
  - > Na wijziging van de stand geeft de knop de ingestelde stand aan.

## Automatische inschakeling van elektrische stuurverwarming activeren/deactiveren

U kunt instellen of de automatische inschakeling van elektrische stuurverwarming bij het starten van de motor al dan niet geactiveerd is. Met automatische inschakeling geactiveerd zal de elektrische verwarming starten bij een lage omgevings-temperatuur.

1. Druk op **Instellingen** op het hoofdscherm van het middendisplein.
2. Druk op **Klimaat**.
3. Kies onder **Niveau aut.** **stuurwielverwarming** voor **Uit**, **Laag**, **Gemiddeld** of **Hoog** voor het activeren/deactiveren en niveauselectie voor automatische start van elektrische stuurverwarming.

## Gerelateerde informatie

- Klimaatregelingsbediening (p. 190)
- Klimaatregelingsbediening op het middendisplein (p. 191)
- Stuurwiel (p. 136)

## Parkeerklimaat\*

Het interieurklimaat is vooraf te regelen middels preconditioning of te handhaven nadat u de auto geparkeerd hebt.

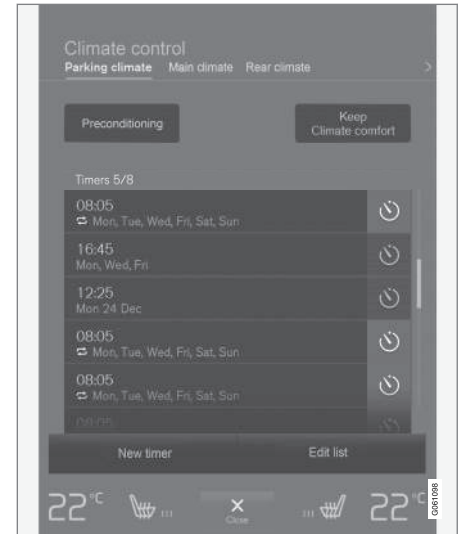

Preconditioning en handhaving klimaatcomfort worden aangestuurd vanaf tab **Standklimatisering** op het klimaatscherm op het middendisplein.

## Preconditioning

Preconditioning vooraf beperkt de slijtage en het stroomverbruik tijdens het rijden.



- ◀◀ Preconditioning is direct in te schakelen of via een timer te programmeren.

De functie maakt afhankelijk van de situatie gebruik van uiteenlopende systemen:

- De standverwarming\* warmt bij koud weer het interieur op tot de comforttemperatuur en warmt eveneens de motor op.
- De ventilator koelt bij warm weer het interieur af tot de actuele buitentemperatuur.

### **i** N.B.

Bij preconditioning van het interieur gaat het erom de auto te verwarmen tot een behaaglijke temperatuur te brengen en tot de op de klimaatregeling ingestelde temperatuur.

### Handhaving klimaatcomfort

Het interieurklimaat van de auto is tijdens het parkeren nog enige tijd te handhaven, bijvoorbeeld als u of een of meer inzittenden na uitschakeling van de motor in de auto willen blijven zitten en het klimaatcomfort wensen te handhaven.

Handhaving klimaatcomfort is alleen direct in te schakelen.

De functie maakt afhankelijk van de situatie gebruik van uiteenlopende systemen:

- Bij koud weer wordt het interieur met de restwarmte van de motor opgewarmd tot de comforttemperatuur.
- De ventilator koelt bij warm weer het interieur af tot de actuele buitentemperatuur.

### **i** N.B.

Handhaving klimaatcomfort wordt uitgeschakeld als de auto van buitenaf wordt vergrendeld om niet onnodig restwarmte te gebruiken. De functie dient om het klimaatcomfort te behouden, wanneer u en/of passagiers in de auto achterblijven.

### Gerelateerde informatie

- Klimaatregeling (p. 186)
- Preconditioning\* inschakelen/uitschakelen (p. 212)
- Timer voor preconditioning\* (p. 213)
- Handhaving klimaatcomfort inschakelen/uitschakelen\* (p. 216)
- Symbolen en meldingen voor parkeerklimaat\* (p. 217)
- Verwarming\* (p. 218)
- Standverwarming\* (p. 219)

## Preconditioning\* inschakelen/uitschakelen

De preconditioning verwarmt het interieur en de motor óf ventileert het interieur vóór vertrek. De functie is vanaf het middendisplayscherm van een mobiele telefoon direct in te schakelen.

### Inschakelen/uitschakelen via middendisplayscherm

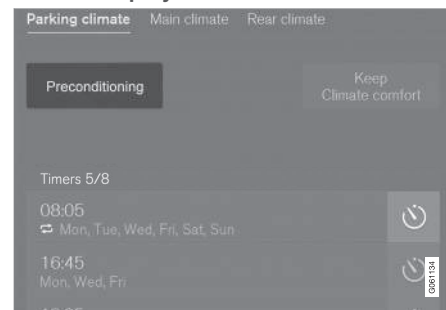

Preconditioningsknop op tabblad **Standklimatisering** op klimaatscherm.

1. Open het klimaatscherm op het middendisplayscherm.
2. Kies het tabblad **Standklimatisering**.
3. Druk op **Preconditioning**.
  - > De preconditioning wordt ingeschakeld/uitgeschakeld en de knop gaat branden/dooft.

**i N.B.**

Houd de portieren en ruiten van de auto dicht bij het gebruik van de preconditioning.

**⚠ WAARSCHUWING**

Gebruik preconditioning niet als de auto is uitgerust met verwarming\*:

- Binnen in ongeventileerde ruimten. Bij inschakeling van de verwarming worden uitlaatgassen geproduceerd.
- Op plekken met brandbaar of licht ontvlambaar materiaal in de buurt. Brandstof, gassen, hoog gras, zaagsel en dergelijke kunnen ontbranden.
- Wanneer het risico bestaat dat de uitlaat van de verwarming is geblokkeerd. Een pak sneeuw in de wielkast rechtsvoor kan bijvoorbeeld de afvoer van de verwarming onmogelijk maken.

Let erop dat de preconditioning kan starten op grond van een eerder geprogrammeerd tijdstip.

**Via de app starten\***

Via een apparaat met de Volvo On Call-app\* is het mogelijk de preconditioning in te schakelen én informatie te krijgen over de gekozen instellingen. De preconditioning warmt het interieur op

tot de comforttemperatuur óf ventileert het interieur tot de actuele buitentemperatuur.

Om het interieur ook te kunnen koelen naar de comforttemperatuur (met de airconditioning van de auto) is de afstandsstart motor (Engine Remote Start - ERS)<sup>5</sup> te gebruiken via de Volvo On Call-app\*.

**Gerelateerde informatie**

- Parkeerklimaat\* (p. 211)
- Timer voor preconditioning\* (p. 213)
- Handhaving klimaatcomfort inschakelen/uitschakelen\* (p. 216)
- Symbolen en meldingen voor parkeerklimaat\* (p. 217)
- Verwarming\* (p. 218)

**Timer voor preconditioning\***

U kunt de timer dusdanig instellen dat de preconditioning gereed is op een bepaald tijdstip.

De timer kan tot 8 verschillende instellingen hanteren voor:

- een tijdstip op een bepaalde datum
- een tijdstip op één of meer dagen van de week, voor eenmalige of terugkerende activering.

**Gerelateerde informatie**

- Parkeerklimaat\* (p. 211)
- Timer voor preconditioning\* instellen (p. 214)
- Timer voor preconditioning\* activeren/deactiveren (p. 215)
- Preconditioning\* inschakelen/uitschakelen (p. 212)
- Symbolen en meldingen voor parkeerklimaat\* (p. 217)

<sup>5</sup> Bepaalde automodellen en markten.

## Timer voor preconditioning\* instellen

De timer voor preconditioning kan tot 8 verschillende tijdstippen hanteren.

### Tijdstip toevoegen

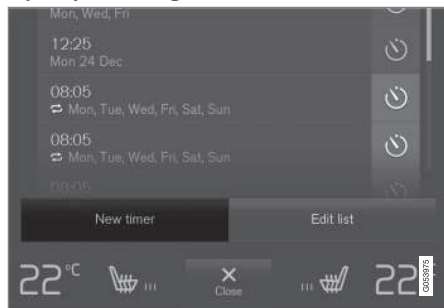

De knop voor tijdstip toevoegen op het tabblad **Standklimatisering** op het klimaatscherm.

1. Open het klimaatscherm op het middendis-play.
2. Kies het tabblad **Standklimatisering**.

3. Druk op **Timer toevoegen**.  
> Er verschijnt een pop-upvenster.

#### **i** N.B.

Het is niet mogelijk om meer tijdstippen te programmeren, als er al 8 timerinstellingen bestaan. Om een nieuw tijdstip te kunnen toevoegen moet u eerst een ouder tijdstip verwijderen.

4. Druk op **Datum** om een tijdstip in te stellen voor een bepaalde datum.

Druk op **Dagen** om een tijdstip in te stellen voor één of meer dagen van de week.

Met **Dagen**: Activeer/deactiveer de repeteerfunctie door het vakje voor **Wekelijks herhalen** aan/uit te vinken.

5. Met **Datum**: Kies een datum voor de preconditioning door met de pijltoetsen in de datumljst te bladeren.

Met **Dagen**: Kies een dag van de week voor de preconditioning door op de knoppen voor de dagen van de week te drukken.

6. Stel het tijdstip in dat de preconditioning moet zijn afgerond door te bladeren met de pijltoetsen op de klok.

7. Druk op **Bevestig** om het ingestelde tijdstip toe te voegen.  
> Het ingestelde tijdstip wordt toegevoegd aan de lijst en geactiveerd.

### **WAARSCHUWING**

Gebruik preconditioning niet als de auto is uitgerust met verwarming\*:

- Binnen in ongeventileerde ruimten. Bij inschakeling van de verwarming worden uitlaatgassen geproduceerd.
- Op plekken met brandbaar of licht ontvlambaar materiaal in de buurt. Brandstof, gassen, hoog gras, zaagsel en dergelijke kunnen ontbranden.
- Wanneer het risico bestaat dat de uitlaat van de verwarming is geblokkeerd. Een pak sneeuw in de wielkast rechtsvoor kan bijvoorbeeld de afvoer van de verwarming onmogelijk maken.

Let erop dat de preconditioning kan starten op grond van een eerder geprogrammeerd timertijdstip.

### Ingesteld tijdstip bewerken

1. Open het klimaatscherm op het middendis-play.
2. Kies het tabblad **Standklimatisering**.

3. Druk op het tijdstip dat u wilt wijzigen.
  - > Er verschijnt een pop-upvenster.
4. Bewerk het tijdstip op dezelfde manier als bij "Tijdstip toevoegen" hierboven.

### Ingesteld tijdstip verwijderen

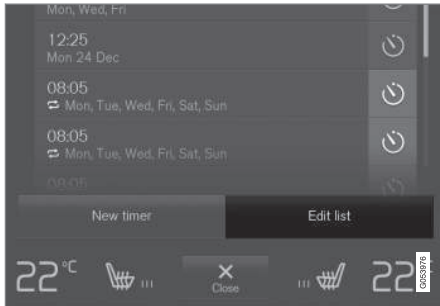

De knop voor lijst bewerken/ingesteld tijdstip verwijderen op het tabblad **Standklimatisering** op het klimaatscherm.

1. Open het klimaatscherm op het middendispley.
2. Kies het tabblad **Standklimatisering**.
3. Druk op **Lijst bewerken**.
4. Druk op het verwijderingspictogram rechts in de lijst.
  - > Het pictogram verandert in de tekst **Wis**.

5. Druk ter bevestiging op **Wis**.
  - > Het ingestelde tijdstip wordt uit de lijst verwijderd.

### Gerelateerde informatie

- Timer voor preconditioning\* (p. 213)
- Timer voor preconditioning\* activeren/deactiveren (p. 215)
- Verwarming\* (p. 218)

### Timer voor preconditioning\* activeren/deactiveren

Zo nodig kunt u een timertijdstip voor de preconditioning activeren of deactiveren.



Timerknoppen op tab **Standklimatisering** op klimaatscherm.

1. Open het klimaatscherm op het middendispley.
2. Kies het tabblad **Standklimatisering**.
3. Activeer/deactiveer een tijdstip door op de timerknop rechts van het desbetreffende tijdstip te drukken.
  - > Het ingestelde tijdstip wordt geactiveerd/gedeactiveerd en de knop gaat branden/dooft.





## ⚠ WAARSCHUWING

Gebruik preconditioning niet als de auto is uitgerust met verwarming\*:

- Binnen in ongeventileerde ruimten. Bij inschakeling van de verwarming worden uitlaatgassen geproduceerd.
- Op plekken met brandbaar of licht ontvlambaar materiaal in de buurt. Brandstof, gassen, hoog gras, zaagsel en dergelijke kunnen ontbranden.
- Wanneer het risico bestaat dat de uitlaat van de verwarming is geblokkeerd. Een pak sneeuw in de wielkast rechtsvoor kan bijvoorbeeld de afvoer van de verwarming onmogelijk maken.

Let erop dat de preconditioning kan starten op grond van een eerder geprogrammeerd tijmertijdstip.

### Gerelateerde informatie

- Timer voor preconditioning\* (p. 213)
- Timer voor preconditioning\* instellen (p. 214)
- Verwarming\* (p. 218)

## Handhaving klimaatcomfort inschakelen/uitschakelen\*

Bij handhaving van het klimaatcomfort wordt na afloop van een rit het interieurklimaat nog enige tijd geregeld. De functie is vanaf het middendispley direct in te schakelen.



Knop voor handhaving klimaatcomfort op tab **Standklimatisering** op klimaatscherm.

1. Open het klimaatscherm op het middendispley.
2. Kies het tabblad **Standklimatisering**.
3. Druk op **Handhaaf klimaatcomfort**.
  - > Handhaving klimaatcomfort wordt ingeschakeld/uitgeschakeld en de knop gaat branden/dooft.

### i N.B.

Het is niet mogelijk om de functie voor handhaving van het klimaatcomfort te starten, als de restwarmte in de motor niet volstaat om het interieurklimaat op peil te houden of als de buitentemperatuur hoger is dan zo'n 20 °C.

### i N.B.

Handhaving klimaatcomfort wordt uitgeschakeld als de auto van buitenaf wordt vergrendeld om niet onnodig restwarmte te gebruiken. De functie dient om het klimaatcomfort te behouden, wanneer u en/of passagiers in de auto achterblijven.

### Gerelateerde informatie





- Parkeerklimaat\* (p. 211)
- Preconditioning\* inschakelen/uitschakelen (p. 212)

## Symbolen en meldingen voor parkeerklimaat\*

Op het bestuurdersdisplay kunnen enkele symbolen en meldingen verschijnen ten aanzien van het parkeerklimaat.



Bij een actieve standverwarming brandt dit symbool op het bestuurdersdisplay.

Symbol	Melding	Betekenis
	<b>Standklimatisering</b> Service vereist	Parkeerklimaat is defect. Bezoek een werkplaats <sup>A</sup> om de werking zo spoedig mogelijk te laten controleren.
	<b>Standklimatisering</b> Tijdelijk niet beschikbaar	Parkeerklimaat is tijdelijk defect. Als het probleem aanhoudt, neem dan contact op met een werkplaats <sup>A</sup> op het systeem te laten controleren.
	<b>Standklimatisering</b> Niet beschikbaar, te laag brandstofniveau	Het parkeerklimaat is niet te activeren wanneer het brandstofpeil te gering is voor inschakeling van de standverwarming*. Vul de brandstoftank bij.
	<b>Standklimatisering</b> Niet beschikbaar Laadniveau te laag	Het parkeerklimaat is niet te activeren, wanneer de ladingsgraad van de startaccu te gering is voor inschakeling van de standverwarming*. Laad de startaccu bij.

<sup>A</sup> Geadviseerd wordt een erkende Volvo-werkplaats.

### Gerelateerde informatie

- Parkeerklimaat\* (p. 211)
- Preconditioning\* inschakelen/uitschakelen (p. 212)
- Handhaving klimaatcomfort inschakelen/uitschakelen\* (p. 216)
- Timer voor preconditioning\* (p. 213)
- Verwarming\* (p. 218)
- Meldingsfuncties op bestuurders- en mid-dendispley (p. 113)

## Verwarming\*

Dankzij de verwarming komen motor en interieur zowel vóór als tijdens het rijden sneller op temperatuur.

De verwarming heeft twee deelfuncties:

- Standverwarming - verwarmt zo nodig de motor en het interieur bij geactiveerde preconditioning\*.
- Extra verwarming - verwarmt zo nodig het interieur en de motor tijdens het rijden.

De verwarming werkt op brandstof en is op de wielkast rechtsvoor gemonteerd.



Bij een actieve verwarming brandt dit symbool op het bestuurdersdisplay.

### **i** N.B.

Wanneer de verwarming actief is, kan er rook uit de wielkast rechtsvoor komen. Ook is er wellicht een dof geluid hoorbaar. Achter in de auto is ook een tikkend geluid vanuit de brandstofpomp waar te nemen. Dit is volkomen normaal.

## Accu en opladen

De verwarming wordt aangedreven door de startaccu van de auto. Als de ladingsgraad van de startaccu te laag is, wordt de verwarming automatisch uitgeschakeld en geeft het bestuurdersdisplay een melding weer.

### **i** N.B.

Zorg ervoor dat het laadpercentage van de accu hoog genoeg is als de verwarming moet worden gebruikt.

## Brandstof en tanken<sup>6</sup>

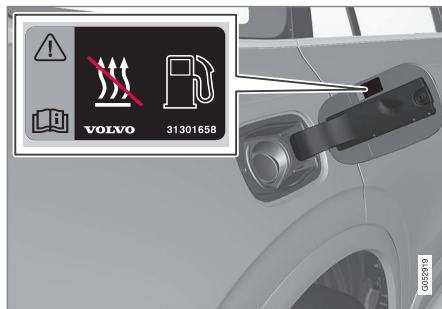

Waarschuingssticker op tankvulklep.

De verwarming maakt gebruik van brandstof uit de normale brandstoftank van de auto.

Wanneer u de auto op een steile helling parkeert, moet u ervoor zorgen dat de voorkant van de auto omlaagwijst. Zo krijgt de verwarming altijd voldoende brandstof.

Als het niveau in de brandstoftank te laag is, wordt de verwarming automatisch uitgeschakeld en geeft het bestuurdersdisplay een melding weer.

### **i** N.B.

Zorg dat er voldoende brandstof in de tank van de auto zit voor het geval de verwarming moet worden ingeschakeld.

### **!** WAARSCHUWING

Gemorste brandstof kan vlam vatten. Schakel voordat u gaat tanken de verwarming op brandstof uit.

Controleer op het bestuurdersdisplay of de verwarming is uitgeschakeld; wanneer deze werkt, verschijnt het verwarmingssymbool.

## Gerelateerde informatie

- Standverwarming\* (p. 219)
- Extra verwarming\* (p. 220)
- Parkeerklimaat\* (p. 211)

<sup>6</sup> Geldt voor verwarming op brandstof.



## Standverwarming\*

De standverwarming helpt om vóór het wegrijden het interieur op de juiste temperatuur te brengen.

De standverwarming is een van twee deelfuncties van de verwarming van de auto. De verwarming is op de wielkast rechtsvoor gemonteerd.

### N.B.

Wanneer de verwarming actief is, kan er rook uit de wielkast rechtsvoor komen. Ook is er wellicht een dof geluid hoorbaar. Achter in de auto is ook een tikkend geluid vanuit de brandstofpomp waar te nemen. Dit is volkomen normaal.

De standverwarming wordt automatisch ingeschakeld, wanneer extra verwarming nodig is bij geactiveerde preconditioning\* van het parkeerklimaat.

Deze wordt vervolgens automatisch uitgeschakeld wanneer de juiste temperatuur, de tijd voor een ingestelde timer of de maximale looptijd van de verwarming is bereikt.

De verwarming werkt maximaal 40 minuten achtereen.

### N.B.

Zorg dat er voldoende brandstof in de tank van de auto zit voor het geval de verwarming moet worden ingeschakeld.

Zorg dat de ladingstoestand van de startaccu voldoende is voor gebruik van de verwarming.

### BELANGRIJK

Als de standkachel herhaaldelijk en in combinatie met korte ritten wordt gebruikt, ontlaadt de accu met startproblemen als gevolg.

Om te zorgen dat de oplading van de accu in balans is met het stroomverbruik van de standkachel moet u bij regelmatig gebruik van de kachel net zo lang met de auto rijden als dat de kachel wordt gebruikt. Gebruik de standkachel per keer maximaal 40 minuten lang.

### WAARSCHUWING

Gebruik preconditioning niet als de auto is uitgerust met verwarming\*:

- Binnen in ongeventileerde ruimten. Bij inschakeling van de verwarming worden uitlaatgassen geproduceerd.
- Op plekken met brandbaar of licht ontvlambaar materiaal in de buurt. Brandstof, gassen, hoog gras, zaagsel en dergelijke kunnen ontbranden.
- Wanneer het risico bestaat dat de uitlaat van de verwarming is geblokkeerd. Een pak sneeuw in de wielkast rechtsvoor kan bijvoorbeeld de afvoer van de verwarming onmogelijk maken.

Let erop dat de preconditioning kan starten op grond van een eerder geprogrammeerd tijdstip.

### WAARSCHUWING

Als u brandstof ruikt, abnormaal veel rook of zwarte rook ziet of ongebruikelijke geluiden vanuit de standverwarming waarneemt, moet u de verwarming uitschakelen en zo mogelijk de zekering van de standverwarming verwijderen. Volvo adviseert u om voor reparatie contact op te nemen met een erkende Volvo-werkplaats.



#### ◀ Gerelateerde informatie

- Verwarming\* (p. 218)
- Extra verwarming\* (p. 220)
- Parkeerklimaat\* (p. 211)
- Zekeringen in motorruimte (p. 557)

### Extra verwarming\*

Dankzij de extra verwarming komen het interieur en de motor tijdens het rijden sneller op temperatuur.

De extra verwarming is een van twee deelfuncties van de verwarming van de auto. De verwarming is op de wielkast rechtsvoor gemonteerd.

#### **i** N.B.

Wanneer de verwarming actief is, kan er rook uit de wielkast rechtsvoor komen. Ook is er wellicht een dof geluid hoorbaar. Achter in de auto is ook een tikkend geluid vanuit de brandstofpomp waar te nemen. Dit is volkomen normaal.

De extra verwarming start en wordt automatisch aangestuurd als tijdens het rijden verwarming nodig is.

Deze wordt vervolgens automatisch uitgeschakeld wanneer de auto wordt uitgeschakeld.

#### **i** N.B.

Zorg dat er voldoende brandstof in de tank van de auto zit voor het geval de verwarming moet worden ingeschakeld.

Zorg dat de ladingstoestand van de startaccu voldoende is voor gebruik van de verwarming.

### Automatische inschakeling van extra verwarming activeren/deactiveren

U kunt de automatische inschakeling van de extra verwarming desgewenst activeren/deactiveren.

1. Druk op **Instellingen** op het hoofdscherm van het middendispley.
2. Druk op **Klimaat**.
3. Kies **Extra verwarming** voor activeren/deactiveren automatische inschakeling van extra verwarming.

#### **i** N.B.

Volvo adviseert u om de automatische start van de extra verwarming uit te schakelen tijdens korte ritten.

### Gerelateerde informatie

- Verwarming\* (p. 218)
- Standverwarming\* (p. 219)

LAAD- EN OPBERGMOGELIJKHEDEN

## Auto-interieur

Overzicht van het auto-interieur en de opbergmogelijkheden.

### Voorstoel

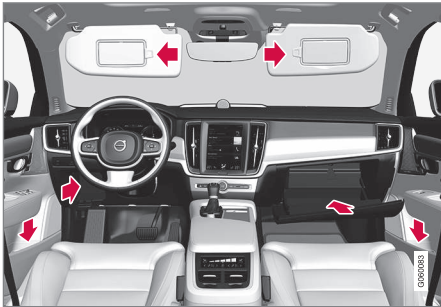

Opbergvakken in het portierpaneel en bij het stuurwiel, dashboardkastje en zonnekleppen.

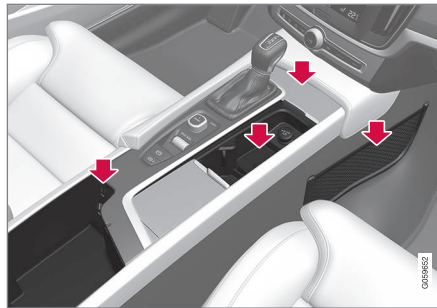

Opbergmogelijkheden met bekerhouders, asbak\*, stroomaansluitingen en aansteker\*, netvak\* alsmede AUX/USB-ingang in de tunnelconsole.

### Achterbank

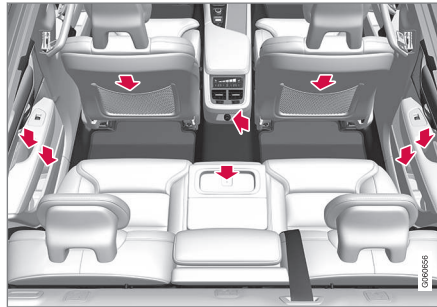

Opbergvakken en asbak\* in het portierpaneel, bekerhouders\* in de rugleuning van de middelste zitplaats, opbergnet\* op de rugleuning van de voorstoel alsmede stroomaansluitingen en aansteker\* in de tunnelconsole.

## WAARSCHUWING

Bewaar losse voorwerpen, zoals een mobiele telefoon, camera, afstandsbediening voor extra uitrusting e.d., in het dashboardkastje of andere opbergruimten. Bij krachtig afremmen of een botsing kunnen deze anders inzittenden verwonden.

### Gerelateerde informatie

- Tunnelconsole (p. 223)
- Dashboardkastje gebruiken (p. 229)
- Zonnekleppen (p. 230)
- Stroomaansluitingen (p. 224)
- Asbakken\* legen (p. 228)

## Tunnelconsole

De tunnelconsole zit tussen de voorstoelen.

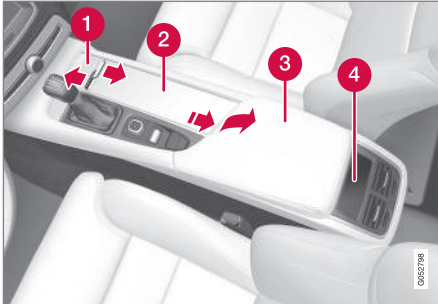

- 1 Opbergvak met klep\*. De klep is te openen/sluiten door op de greep te drukken.
- 2 Opbergvak met bekerhouders voor bestuurder en voorpassagier alsmede een 12V-aansluiting. Als u voor een asbak en aansteker hebt gekozen, zit er een aansteker op de plaats van de 12V-aansluiting voorin en een uitneembare asbak in de ruimte voor de bekerhouders.
- 3 Opbergvak en AUX/USB-aansluiting onder middenarmsteun.
- 4 Klimaatregeling voor klimaatfuncties achterin\* of opbergvak.

## Gerelateerde informatie

- Auto-interieur (p. 222)
- Stroomaansluitingen (p. 224)
- Aansteker gebruiken\* (p. 228)
- Asbakken\* legen (p. 228)
- Media aansluiten via AUX/USB-poort (p. 464)
- Klimaatregelingsbediening achter op de tunnelconsole\* (p. 192)

## Stroomaansluitingen

Achter in de tunnelconsole zitten twee 12V-aansluitingen plus een 230V-aansluiting\* en in de bagageruimte zit ook nog een 12V-aansluiting\*.

Het elektrische systeem van de auto moet minimaal in contactslotstand I staan, anders geven de aansluitingen geen stroom. Vervolgens blijven de aansluitingen actief zolang de ladingstoestand van de startaccu niet te laag is.

Als de motor afgezet en de auto vergrendeld wordt, worden de aansluitingen gedeactiveerd. Als de motor wordt afgezet en de auto niet wordt vergrendeld óf wordt vergrendeld met tijdelijk gedeactiveerde Safelock-functie, blijven de aansluitingen nog maximaal 10 minuten actief.

### **i N.B.**

Denk eraan dat het gebruik van de elektrische aansluitingen met uitgeschakelde motor het risico met zich meebrengt dat het laadniveau van de startaccu te laag wordt, wat andere functies kan beperken.

## Elektrische 230V-aansluiting\*



230V-aansluiting in tunnelconsole, achterbank.

U kunt de aansluiting voor verschillende accessoires gebruiken die op een spanning van 230 V werken, zoals laders of laptops.

### **! BELANGRIJK**

Het maximale vermogen is 150 W.

### Aansluiting gebruiken

1. Trek de afdekking voor de aansluiting omlaag en sluit de stekker van het accessoire aan.
  - > De led op de aansluiting geeft de status aan.
2. Controleer of de led constant groen brandt; alleen dan geeft de aansluiting stroom.

3. Ontkoppel het accessoire door de stekker eruit te trekken. Trek niet aan de kabel.

Trek de afdekking omhoog als de aansluiting niet wordt gebruikt of als de aansluiting zonder toezicht wordt achtergelaten.

### **! BELANGRIJK**

- Gebruik geen accessoires met grote of zware contacten - ze kunnen de aansluiting beschadigen of losgaan tijdens het rijden.
- Gebruik geen accessoires die storingen kunnen veroorzaken, bijv. in de radio-ontvanger of het elektrische systeem van de auto.
- Plaats het accessoire zo, dat het bestuurder of passagiers bij krachtig remmen of een botsing niet kan verwonden.
- Houd aangesloten accessoires in de gaten, aangezien ze warmte kunnen produceren waaraan passagiers zich kunnen branden. Ook kan het interieur hierdoor worden beschadigd.

### **! WAARSCHUWING**

- Gebruik alleen onbeschadigde accessoires zonder mankementen. De accessoires moeten bestemd zijn voor 230 V en 50 Hz, met stekkers die zijn berekend op het stopcontact. De accessoires moeten een

CE-markering, een UL-markering of een vergelijkbare veiligheidsaanduiding hebben.

- Laat stopcontact, stekker of accessoires nooit in aanraking komen met water of een andere vloeistof. Gebruik het stopcontact niet en raak het niet aan als het beschadigd lijkt of in aanraking is geweest met water of een andere vloeistof.
- Sluit geen contactdozen, adapters of verlengsnoeren aan op het stopcontact. Daardoor zouden de veiligheidsfuncties van het stopcontact omzeild kunnen worden.
- Het stopcontact is voorzien van een stopcontactbeschermer. Let erop dat niemand in het stopcontact peutert of dit dermate beschadigt, dat de beschermer niet langer werkt. Laat kinderen niet zonder toezicht in de auto achter, wanneer het stopcontact actief is.

Het negeren van bovenstaande aanmaningen kan aanleiding geven tot hoge of levensgevaarlijke stroomstoten.

### Statusindicatie

Een led op de aansluiting geeft de status van de aansluiting aan:

Statusindicatie	Oorzaak	Maatregel
Led brandt constant groen	De aansluiting levert stroom aan een aangesloten stekker.	Geen.



Statusindicatie	Oorzaak	Maatregel
Led knippert oranje	De spanningsomvormer van de aansluiting is te warm (bijvoorbeeld als het accessoire te veel vermogen nodig heeft of als het interieur te warm is).	Koppel de stekker los, laat de spanningsomvormer afkoelen en sluit de stekker weer aan.
	Het aangesloten accessoire heeft te veel vermogen nodig (tijdelijk of constant) of werkt niet.	Geen. Het accessoire kan de aansluiting niet gebruiken.
Gedoofde led	De aansluiting detecteert niet dat er een stekker is aangesloten op de aansluiting.	Controleer of de stekker goed in de aansluiting is aangebracht.
	De aansluiting is niet actief.	Zet het elektrische systeem van de auto minimaal in contactslotstand I.
	De aansluiting is actief geweest, maar is gedeactiveerd.	Start de motor en/of laad de startaccu op.

Als het probleem blijft bestaan, neemt u contact op met een werkplaats; geadviseerd wordt een erkende Volvo-werkplaats.

**WAARSCHUWING**

Breng nooit zelf wijzigingen in het 230V-contact aan en probeer het nooit zelf te repareren. Volvo adviseert u om contact op te nemen met een erkende Volvo-werkplaats.

**Elektrische 12V-aansluiting**



12V-aansluiting in tunnelconsole, voorin.

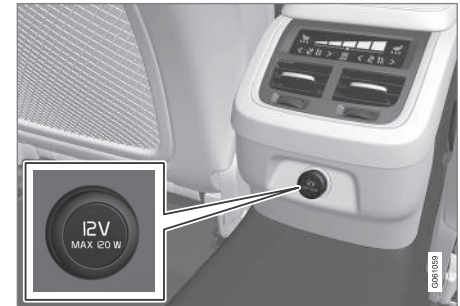

12V-aansluiting in tunnelconsole, achterbank.





12V-aansluiting in bagageruimte\*.

U kunt de aansluitingen voor verschillende accessoires gebruiken die op een spanning van 12V werken, zoals mediaspelers, koelboxen of mobiele telefoons.

De aansluitingen in de tunnelconsole zijn aan te vullen met een aanstekers\*.

### **!** BELANGRIJK

Het maximale vermogen is 120 W per aansluiting.

### **Aansluitingen gebruiken**

1. Verwijder de plug (tunnelconsole) of klap de afdekking omlaag (bagageruimte) vóór de aansluiting en sluit de stekker van het accessoire aan.

2. Haal de stekker van het accessoire eruit en plaats de plug weer terug (tunnelconsole) of klap de afdekking omhoog (bagageruimte) als de aansluiting niet wordt gebruikt of als u de aansluiting zonder toezicht achterlaat.

### **Gerelateerde informatie**

- Auto-interieur (p. 222)

## Aansteker gebruiken\*

De aansteker kan een aanvulling zijn op de elektrische 12V-aansluitingen in het voorste en achterste deel van de tunnelconsole.

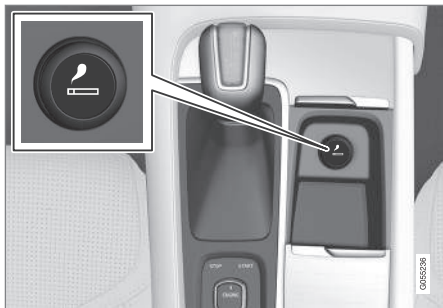

Aansteker in tunnelconsole, voorin.



Aansteker in tunnelconsole, achterin.

1. Druk de knop op de aansteker in.
  - > Als de aansteker eenmaal gloeit, springt de knop omhoog.
2. Haal de aansteker uit de aansluiting en gebruik het roodgloeiende deel om bijvoorbeeld een sigaret mee aan te steken.
3. Plaats de aansteker terug in de aansluiting.

### **!** BELANGRIJK

Let op dat als de aansteker gloeit, het gloeiende deel bijv. het interieur niet beschadigt.

### Gerelateerde informatie

- Tunnelconsole (p. 223)
- Stroomaansluitingen (p. 224)
- Asbakken\* legen (p. 228)

## Asbakken\* legen

Een auto met een aansteker is voorzien van uitneembare asbakken in de bekerhouders van de tunnelconsole en in de portierpanelen achterin.

### Asbak in tunnelconsole legen

1. Neem de asbak los door deze recht omhoog uit de bekerhouder te tillen en leeg de inhoud ervan.
2. Plaats de asbak terug in de bekerhouder.

### Asbak in portierpanelen achterin legen

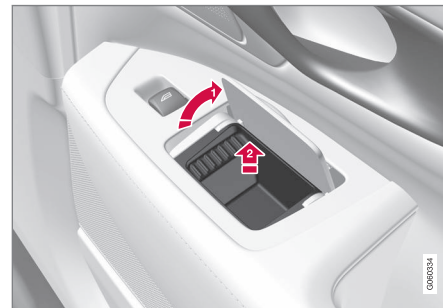

1. Open het deksel van de asbak en duw het deksel vervolgens helemaal tot in verticale stand open.
  - > De pal, waarmee de asbak vastzit, komt los.
2. Til de asbak op en leeg de inhoud ervan.

- Plaats de asbak terug en laat deze omlaag-glijden in de zijgroeven.

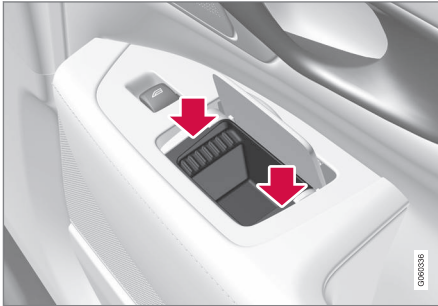

- Druk lichtjes op de twee korte kanten van de asbak.
  - > De pal, waarmee de asbak vastzit, grijpt weer in.

#### Gerelateerde informatie

- Auto-interieur (p. 222)
- Tunnelconsole (p. 223)
- Aansteker gebruiken\* (p. 228)

### Dashboardkastje gebruiken

Het dashboardkastje zit aan de passagierszijde.

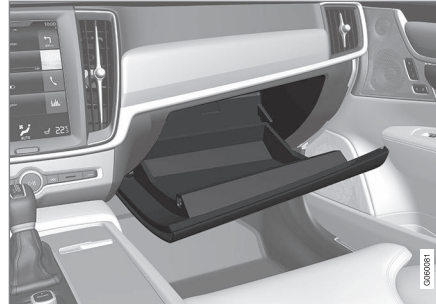

In het dashboardkastje kunt u bijvoorbeeld de gedrukte versie van de gebruikershandleiding en eventuele kaarten bewaren. Aan de binnenkant van de klep zit een penhouder.

### Dashboardkastje vergrendelen/ontgrendelen\*

Het dashboardkastje is te vergrendelen, wanneer u de auto bijvoorbeeld bij een werkplaats of een hotel afgeeft. Het dashboardkastje is alleen te vergrendelen/ontgrendelen met de bijgeleverde sleutel.

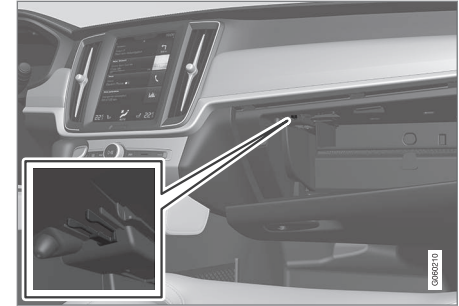

Opbergplek voor de sleutel

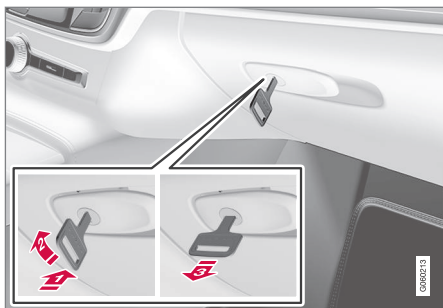

Dashboardkastje vergrendelen:

- 1 Duw de sleutel in de slotcilinder van het dashboardkastje.
  - 2 Draai de sleutel 90 graden rechtsom.
  - 3 Verwijder de sleutel.
- Houd voor het ontgrendelen de omgekeerde volgorde aan.

### Koeling\* dashboardkastje gebruiken

U kunt de koeling van het dashboardkastje gebruiken om bijvoorbeeld dranken of etenswaar te koelen. De koeling werkt, wanneer de klimaatregeling actief is (dat wil zeggen wanneer de auto in contactslotstand II staat of wanneer de motor draait).

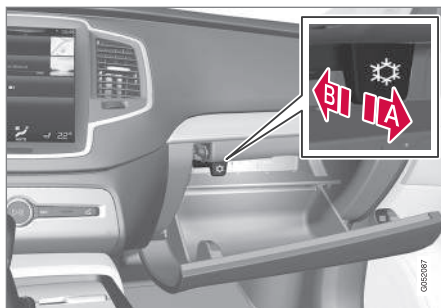

- A Koeling geactiveerd
  - E Koeling gedeactiveerd
- Activeer/deactiveer de koeling door de hendel tot aan de aanslag (in de richting van interieur/dashboardkastje) te bewegen.

### Gerelateerde informatie

- Auto-interieur (p. 222)
- Privacy locking gebruiken (p. 256)

## Zonnekleppen

Op de achterkanten van de zonnekleppen zit een make-upspiegel met kaarthouder.

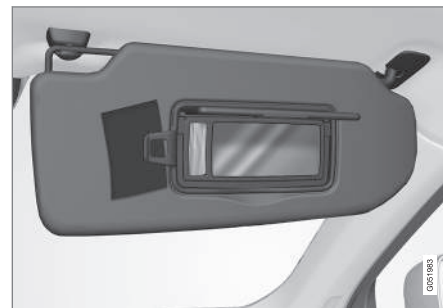

Make-upspiegel met verlichting en kaarthouder.

De verlichting\* voor de make-upspiegel gaat automatisch branden als het klepje wordt geopend.

Op de omlijsting van de make-upspiegel zit een houder voor bijvoorbeeld kaarten of biljetten.

### Gerelateerde informatie

- Auto-interieur (p. 222)

## Bagageruimte en kofferbak

De auto heeft een flexibele bagageruimte waarin u grote spullen kunt vervoeren en vastzetten.

Door de rugleuningen van de achterbank omlaag te klappen, ontstaat een bijzonder grote bagageruimte. Gebruik verankeringsogen of draagtas-houders om de lading goed in positie te houden en de uitrolbare bagagerolhoes\* om de lading desgewenst aan het oog te onttrekken. In de bagageruimte liggen tevens de gevarendriehoek en de EHBO-set.

Onder de laadvloer liggen het sleepoog en de noodreparatieset voor banden en een eventueel reservewiel\*.

### Gerelateerde informatie

- Doorsteekluik in achterbank (p. 234)
- Rugleuning achterbank omlapen (p. 135)
- Bagage vervoeren (p. 231)
- Gereedschapsset (p. 520)

## Bagage vervoeren

Er zijn enkele dingen waar u op moet letten bij het inladen van de auto.

Het laadvermogen is afhankelijk van het rijklaar gewicht van de auto. Het laadvermogen dient te worden verminderd met de som van het gewicht van eventuele inzittenden en dat van gemon-teerde accessoires.

### WAARSCHUWING

Afhankelijk van het gewicht en de positie van de lading verandert het rijgedrag van de auto.

### Adviezen voor het vervoer van bagage in bagageruimte en kofferbak

- Plaats de bagage stevig tegen de rugleuning van de achterbank.
- Plaats de last in het midden.
- Breng zware voorwerpen zo laag mogelijk aan. Plaats geen zware voorwerpen op neer-geklapte rugleuningen.
- Dek scherpe randen met iets zachts af om de bekleding te beschermen.
- Zet alle bagage met riemen of bevestigings-banden aan de verankeringsogen vast.

### WAARSCHUWING

Een los voorwerp van 20 kg kan zich bij een frontale botsing op een snelheid van 50 km/h (30 mph) gedragen als een voorwerp van 1000 kg.

### WAARSCHUWING

Anders bieden de opblaasgordijnen die schuilgaan achter de plafondbekleding mogelijk geen bescherming meer.

- Zorg dat de lading nooit boven de rugge-deelten uitsteekt.

### WAARSCHUWING

Zorg dat u de bagage altijd goed verankert. Bij krachtig remmen kan de bagage namelijk gaan schuiven en inzittenden verwonden.

Dek scherpe randen en hoeken af met iets zachts.

Zet de motor af en schakel de parkeerrem in bij het in- en uitladen van lange voorwerpen. Lange voorwerpen kunnen namelijk tegen de versnellingspook of keuzehendel aan komen en zo per ongeluk een versnelling inschakelen – de auto kan dan in beweging komen.

### ◀ **Bagageruimte en kofferbak vergroten**

Om de bagageruimte groter te maken en het vervoer van bagage te vereenvoudigen zijn de rugleuningen van de achterbank om te klappen. Let erop dat het WHIPS niet door voorwerpen mag worden gehinderd, als een of meer rugleuningen van de achterbank zijn omgeklapt.

Bij het vervoer van lange en smalle stukken bagage is het doorsteekluik in de achterbank open te klappen.

### **Adviezen bij vervoer van lading op het dak**

Maak voor het vervoer van lading op het dak gebruik van de lastdragers<sup>1</sup> die Volvo ontwikkeld heeft. Dit om schade aan de auto te voorkomen en voor maximale veiligheid tijdens het rijden.

Volg de montage-instructies die bij de lastdragers worden geleverd nauwkeurig op.

- Controleer regelmatig of de lastdragers en de lading goed vastzitten. Zet de lading stevig vast met sjordbanden.
- Verdeel het gewicht van de lading gelijkmatig over de lastdragers. Leg de zwaarste voorwerpen onderop.
- Naarmate u meer lading op het dak vervoert, vangt de auto meer wind en neemt het brandstofverbruik toe.

- Rijd rustig. Trek bij voorkeur niet te snel op, rem niet te hard en maak niet te scherpe bochten.

### **⚠ WAARSCHUWING**

Bij het vervoer van lading op het dak verschuift het zwaartepunt en treden er wijzigingen op in de rijeigenschappen van de auto.

Lees meer over de toelaatbare dakbelasting in het gedeelte over Gewichten.

### **Gerelateerde informatie**

- Verankeringsogen (p. 232)
- Achterklep vergrendelen/ontgrendelen (p. 254)
- Doorsteekluik in achterbank (p. 234)
- Rugleuning achterbank omklappen (p. 135)
- Veiligheidsrek\* (p. 238)
- Bagagenet\* (p. 236)
- Bagagerolhoes\* (p. 234)
- Gewichten (p. 580)

## **Verankeringsogen**

De inklapbare verankeringsogen in de bagageruimte gebruikt u om bagagebanden aan vast te zetten.

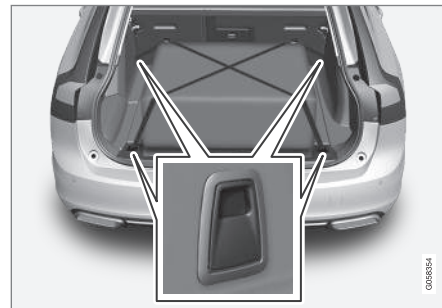

### **⚠ WAARSCHUWING**

Harde, scherpe en/of zware voorwerpen die liggen of uitsteken kunnen bij krachtig afremmen letsel veroorzaken.

Zet grote en zware voorwerpen altijd met de veiligheidsgordel of een spanband vast.

### **Gerelateerde informatie**

- Bagage vervoeren (p. 231)
- Draagtashouders (p. 233)
- Veiligheidsrek\* (p. 238)

<sup>1</sup> De lastdragers van Volvo zijn te verkrijgen bij erkende Volvo-dealers.

- Bagagenet\* (p. 236)
- Bagagerolhoes\* (p. 234)

## Draagtashouders

Met de draagtashouders en de elastische band kunt u draagtassen vastzetten om te voorkomen dat ze omvallen en de inhoud op de vloer van de bagageruimte terechtkomt.

### Onder het vloerluik\*

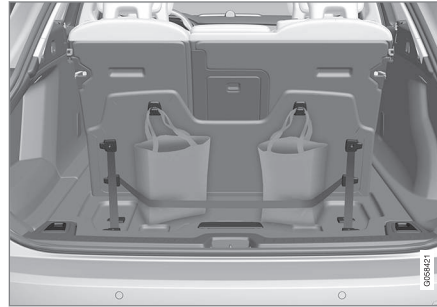

Er zitten twee draagtashouders en een elastische band<sup>2</sup> op de afdekking die deel uitmaakt van het vloerluik in de bagageruimte. De elastische band is in vier verschillende standen te monteren.

Om de draagtashouders te gebruiken moet u de afdekking openen. Zet de draagtassen met de bijgeleverde elastische band in de gewenste positie vast. Als de draagtassen handvatten hebben en groot genoeg zijn, kunt u ze aan de houders hangen.

### Aan de zijkanten

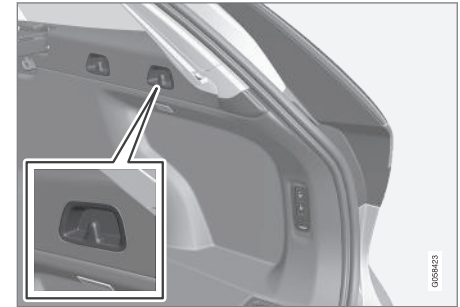

Aan weerszijden van de bagageruimte zitten twee draagtashouders in de zijpanelen.

### **!** BELANGRIJK

De boodschappentassenhouders kunnen een gewicht van maximaal 5 kg dragen.

### Gerelateerde informatie

- Bagage vervoeren (p. 231)
- Veiligheidsrek\* (p. 238)
- Bagagenet\* (p. 236)
- Bagagerolhoes\* (p. 234)

<sup>2</sup> U kunt meer elastische banden bijbestellen bij een Volvo-dealer.

## Doorsteekluik in achterbank

U kunt het luik in de rugleuning van de achterbank openen om lange en smalle voorwerpen te vervoeren, zoals ski's.



1. Pak vervolgens vanuit de kofferbak de handgreep van het doorsteekluik beet en klap het luik omlaag.
2. Klap de armleuning van de achterbank omlaag.

Bij gebruik van de Privacy locking\* moet het luik dichtstaan.

### Gerelateerde informatie

- Privacy locking gebruiken (p. 256)
- Bagage vervoeren (p. 231)
- Verankeringsogen (p. 232)

## Bagagerolhoes\*

In uitgerolde stand voorkomt de bagagerolhoes inijk in de bagageruimte.

### Monteren

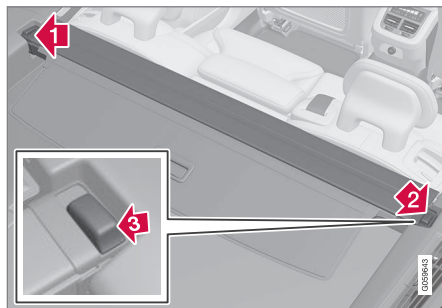

1. Steek het ene uiteinde van de bagagerolhoes in de uitsparing in het zijpaneel van de bagageruimte.
2. Breng vervolgens het andere uiteinde aan in de uitsparing in het zijpaneel aan de tegenoverliggende zijde.
3. Duw de uiteinden één voor één omlaag.
  - > Wanneer u een klik hoort en de rode markering op het uiteinde verdwijnt, zit de bagagerolhoes vast. Ga na of de hoes goed vastzit.



4. Klap de voorste dekplaat van de bagagerolhoes naar voren om de ruimte tussen de bagagerolhoes en de rugleuningen van de achterbank op te vullen.

Bij gebruik van een bagagenet\* in combinatie met de bagagerolhoes moet u het bagagenet eerst monteren.

### Gebruik

De bagagerolhoes heeft twee gebruiksstanden: één volledig dekkende stand en een laadstand waarbij de rolhoes slechts gedeeltelijk uitgerold is, zodat u gemakkelijker spullen in en uit de bagageruimte kunt leggen/nemen.



### Volledig dekkende stand

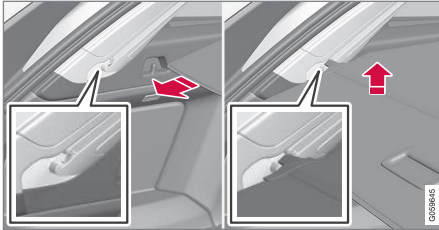

1. Pak de handgreep beet en rol de bagagerolhoes af langs de bovenkant van de zijpanelen in de bagageruimte. Rol de hoes tot aan de aanslag uit.
2. Duw de bevestigingspennen van de hoes in de uitsparingen van de zijpanelen. Laat de pennen los terwijl u de handgreep iets omhoogkantelt, zodat de bevestigingspennen ingrijpen.
  - > De bagagerolhoes wordt vergrendeld in de volledig dekkende stand.

### Laadstand

Vanuit volledig dekkende stand:

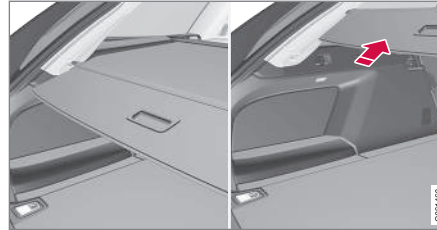

- Pak de handgreep beet om de bevestigingspennen uit de haken te verwijderen.
  - > De rolhoes rolt naar binnen tot aan de aanslag in de laadstand.

Teruggaan naar volledig dekkende stand vanuit de laadstand:

1. Pak de handgreep beet en rol de bagagerolhoes tot aan de aanslag uit.
2. Laat de handgreep los, zodat de bevestigingspennen in de haken grijpen.
  - > De rolhoes wordt dan in de laadstand vergrendeld.

Bij een automatische\* bagagerolhoes beweegt de hoes bij het openen van de achterklep automatisch vanuit de volledig dekkende stand tot in de laadstand en bij het sluiten van de achterklep weer terug naar de volledig dekkende stand. De bagagerolhoes merkt dat de hoes in zijn bewe-

ging wordt gehinderd en beweegt dat automatisch terug.

**i N.B.**  
Bij lage interieurtemperaturen kan de bagagerolhoes mogelijk niet automatisch bewegen.

**! BELANGRIJK**  
Plaats geen voorwerpen boven op de bagagerolhoes.

**! BELANGRIJK**  
Let op risico van beknelling bij het openen en sluiten van de automatische\* bagagerolhoes.

**! BELANGRIJK**  
Bij het vervoer van omvangrijke lading moet u de automatische\* bagagerolhoes in opgerolde stand zetten om te voorkomen dat deze tegen de lading aankomt.



### ◀ Inklappen

1. Vanuit volledig dekkende stand:

Til de handgreep op en trek deze naar achteren, zodat de bevestigingspennen van de rolhoes vrijkomen uit de groeven en laat hem weer los.

Vanuit de laadstand:

Pak de handgreep beet en trek de bagagerolhoes uit in de groeven. Trek tot aan de volledig dekkende stand. Til de handgreep op en trek deze naar achteren, zodat de bevestigingspennen vrijkomen uit de groeven en laat hem weer los.

2. Duw de hoes met zijn bevestigingspennen boven de zijpanelen langs tot aan de aanslag in ingerolde stand.

Let erop dat een ingerolde bagagerolhoes u het zicht naar achteren kan beperken.

### Demonteren

In ingerolde stand:

1. Druk de knop in op een van de eindstukken van de ingerolde bagagerolhoes en verwijder het eindstuk.
2. Kantel de rolhoes voorzichtig omhoog en opzij.
  - > Het andere eindstuk komt dan vanzelf los, waarna u de rolhoes uit de bagageruimte kunt tillen.

### Gerelateerde informatie

- Bagage vervoeren (p. 231)
- Veiligheidsrek\* (p. 238)
- Bagagenet\* (p. 236)
- Verankeringsogen (p. 232)

### Bagagenet\*

Het bagagenet voorkomt dat bagage in de bagageruimte bij krachtig afremmen de passagiersruimte in wordt geslingerd.

Het bagagenet wordt aan vier bevestigingspunten vastgezet.

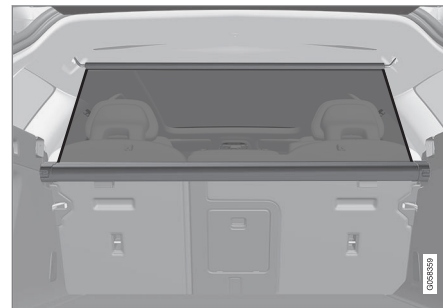

Het bagagenet moet uit veiligheidsoverwegingen altijd vastgemaakt en verankerd worden aan de hand van de onderstaande beschrijving.

Het net is gemaakt van stevig nylonmateriaal en kan op twee verschillende plaatsen in de auto worden bevestigd:

- Montage achterin - achter de achterbank.
- Montage voorin - achter de voorstoelen.

**⚠ WAARSCHUWING**

Lading in de bagageruimte moet goed worden vastgezet, ook met een correct gemonteerd veiligheidsnet.

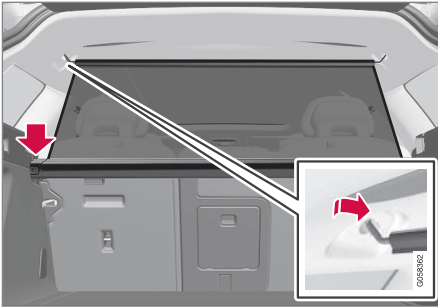
**Monteren****Montage achterin**

1. Om de montage te vereenvoudigen kunt u de rugleuningen van de achterbank omklappen.
2. Plaats de eindstukken van de bagagenet-cassette over de bevestigingsogen in de holten van de zijpanelen. Duw de eindstukken één voor één omlaag. Controleer of de cassette stevig vastzit.
3. Trek het net omhoog.

4. Haak de ene bevestigingshaak aan de achterste plafondbevestiging en duw de haak vervolgens zo ver mogelijk naar voren.
5. Haak de andere bevestigingshaak vast aan de tegenoverliggende zijde en duw de haak zo ver mogelijk naar voren.

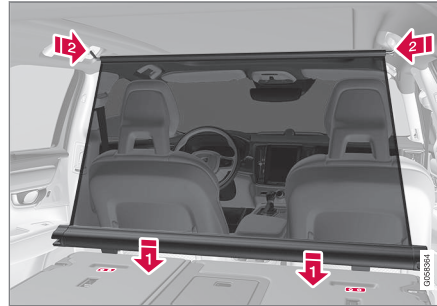
**Montage voorin**

1. Klap de rugleuningen van de achterbank voorover.
2. Plaats de bevestigingsrails van de bagagenet-cassette vóór de bevestigingsnokken van de rugleuningen.
3. Schuif de tweedelige cassette over de bevestigingsnokken heen vast.
4. Trek het net omhoog.

5. Haak de ene bevestigingshaak aan de voorste plafondbevestiging en duw de haak vervolgens zo ver mogelijk naar voren.
6. Haak de andere bevestigingshaak vast aan de tegenoverliggende zijde en duw de haak zo ver mogelijk naar voren.

**Demonteren en opbergen**

1. Haal het bagagenet los uit de plafondbevestigingen door de bevestigingshaken naar achteren te duwen. Laat het net terugrollen in de cassette.
- 2.

**Montage achterin:**

Druk aan weerszijden van de cassette op de knop om de eindstukken los te halen van de bevestigingsogen. Til het bagagenet naar buiten.

**Montage voorin:**

Duw de cassette van de bevestigingsnokken af en til het bagagenet naar buiten.



#### Gerelateerde informatie

- Bagage vervoeren (p. 231)
- Veiligheidsrek\* (p. 238)
- Bagagerolhoes\* (p. 234)
- Verankeringsogen (p. 232)

#### Veiligheidsrek\*

Het veiligheidsrek voorkomt dat stukken bagage of huisdieren in de bagageruimte de passagiersruimte in worden geslingerd.

Het veiligheidsrek voldoet aan de wettelijke eisen voor de botsproef conform ECE R17 en aan de duurzaamheidseisen van Volvo.

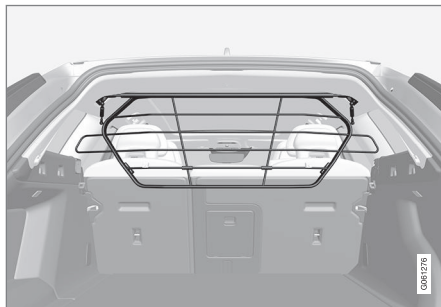

U moet het veiligheidsrek uit voorzorg altijd op de juiste manier bevestigen en verankeren.



#### WAARSCHUWING

Als de auto in beweging is, mag er nooit iemand in de bagageruimte aanwezig zijn. Dit is om letsel bij eventueel hard afremmen of een ongeval te voorkomen.

#### Monteren

Voor het eerste gebruik van het veiligheidsrek moet u de bestaande kunststof plafondbevestigingen vervangen door stalen plafondbevestigingen. Volvo adviseert u de plafondbevestigingen te laten vervangen door een erkende Volvo-werkplaats of -dealer.

1. Klap de rugleuningen van de achterbank voorover.
2. Zorg dat u het veiligheidsrek met de juiste kant naar voren beetpakt. Til het veiligheidsrek via een van de achterportieren naar binnen.

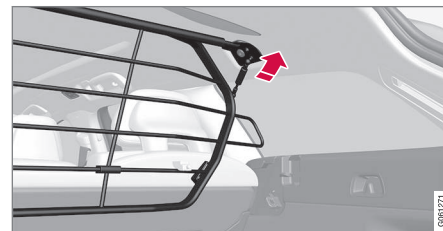

3. Plaats de bevestigingen van het veiligheidsrek in de plafondbevestigingen.

Het volgende punt is gemakkelijker, als twee personen het veiligheidsrek in de juiste positie vasthouden.

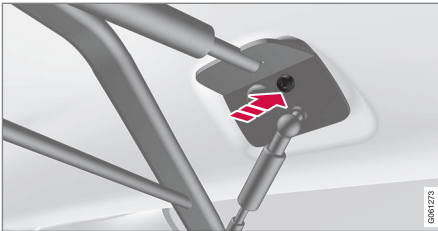

4. Plaats de bijgeleverde bout en haal deze aan. Herhaal dit aan de andere kant.
  - > Controleer of het veiligheidsrek goed vastzit.

Voor meer informatie over het vereiste gereedschappen en de te volgen methode bij montage/demontage, zie de montagevoorschriften<sup>3</sup> die bij aankoop bijgeleverd werden.

#### **!** BELANGRIJK

Het veiligheidsrek is niet op of neer te klappen, wanneer een bagageafdekking gemonteerd is.

#### **Gerelateerde informatie**

- Bagage vervoeren (p. 231)
- Verankeringsogen (p. 232)
- Bagagenet\* (p. 236)
- Bagagerolhoes\* (p. 234)

<sup>3</sup> Montagevoorschriften nr. 31659257.



SLOTEN EN ALARM

## Transpondersleutel

Met de transpondersleutel zijn de portieren en de achterklep te vergrendelen/ontgrendelen. De transpondersleutel moet in de auto aanwezig zijn om deze te kunnen starten.



Transpondersleutel, links en transpondersleutel zonder knoppen (Key Tag), rechts.

U gebruikt de transpondersleutel niet actief bij het starten, omdat een auto in standaarduitvoering is uitgerust met ondersteuning voor passief starten (Passive Start). Om de auto te kunnen starten moet de transpondersleutel zich voor in het interieur bevinden en bijvoorbeeld in een broekzak/binnenzak zitten of in de bekerhouder in de tunnelconsole. Zie het artikel "Motor starten".

Passieve vergrendeling/ontgrendeling (Passive Entry\*) van de portieren en achterklep is ook een optie. Het sleutel heeft een bereik van zo'n

1,5 meter rond het bestuurdersportier en van zo'n 1 meter rond de achterklep. Zie het artikel "Bereik transpondersleutel".

Bij passief starten in combinatie met passieve vergrendeling/ontgrendeling mag de transpondersleutel zich overal in het interieur of de bagageruimte bevinden, zonder dat dit van invloed is op het starten van de auto.

De transpondersleutels die bij de auto werden geleverd zijn elk apart aan een bestuurdersprofiel met unieke instellingen te koppelen. Bij gebruik van een sleutel waaraan een bepaald profiel gekoppeld is, hanteert de auto de instellingen van dat profiel. Zie het artikel "Bestuurdersprofielen".

### Transpondersleutel zonder knoppen (Key Tag)

Bij auto's met passieve vergrendeling/ontgrendeling\* wordt een wat kleinere en lichtere transpondersleutel zonder knoppen (Key Tag) geleverd. Deze werkt ten aanzien van passief starten en vergrendelen/ontgrendelen op dezelfde manier als de standaardtranspondersleutel. Hij heeft geen afneembaar sleutelblad en de batterij kan niet worden vervangen. Een nieuwe transpondersleutel zonder knoppen is te bestellen bij een erkende Volvo-werkplaats.

### Meer sleutels bestellen

De auto wordt geleverd met twee transpondersleutels - een transpondersleutel zonder knoppen

wordt bijgeleverd als de auto is voorzien van passieve vergrendeling/ontgrendeling\*. Het is mogelijk meer sleutels bij te bestellen. Voor dezelfde auto kunnen maximaal twaalf sleutels worden geprogrammeerd en gebruikt. Bij nabestellen worden er meer bestuurdersprofielen toegevoegd - één per nieuwe transpondersleutel. Dit geldt ook voor de transpondersleutel zonder knoppen.

Zie de rubriek "Zoekgeraakte transpondersleutel" hieronder als u een transpondersleutel bent kwijtgeraakt.

### De knoppen van de transpondersleutel



De transpondersleutel heeft vier knoppen - een aan de linker- en drie aan de rechterkant.



**Vergrendelen** - Bij eenmaal indrukken worden alle portieren en de achterklep vergrendeld en wordt het alarm\* geactiveerd. Bij lang indrukken worden alle ruiten en het panoramadak\* tegelijkertijd gesloten. Zie onder "Vergrendelen/ontgrendelen vanaf de



buitenzijde" en "Vergrendelen/ontgrendelen vanaf de binnenzijde".

 **Ontgrendelen** - Bij eenmaal indrukken worden alle portieren en de achterklep ontgrendeld en wordt het alarm gedeactiveerd. Bij langer indrukken worden alle ruiten tegelijkertijd geopend, de zogenoemde doorlichtfunctie<sup>1</sup>. Zie het artikel "Vergrendelen/ontgrendelen vanaf de buitenzijde".

 **Achterklep** - Ontgrendelt alleen de achterklep en deactiveert de alarmfunctie voor de achterklep. Bij auto's met elektrische achterklepbediening\* is de klep automatisch te openen bij lang indrukken. De klep is ook te sluiten door lang indrukken - er klinken waarschuwingssignalen. Zie het artikel "Elektrische achterklepbediening".

 **Paniefunctie** - bestemd om in noodgevalen de aandacht van anderen te trekken. Als u de knop ten minste 3 seconden lang ingedrukt houdt of tweemaal achtereenvolgens 3 seconden indrukt, worden de richtingaanwijzers, de interieurverlichting en de claxon geactiveerd. U kunt deze functie met dezelfde toets weer uitschakelen, als de functie minimaal 5 seconden actief geweest is. Anders wordt deze functie na zo'n 3 minuten automatisch uitgeschakeld.

### **WAARSCHUWING**

Als u iemand in de auto achterlaat, moet u de raammechanismen en het dakluik stroomloos maken door altijd de transpondersleutel mee te nemen als u de auto verlaat.

### **N.B.**

Let op het gevaar voor buitensluiten met de transpondersleutel/Key Tag nog in de auto.

Als de auto wordt vergrendeld en het alarm wordt ingeschakeld met een geldige transpondersleutel, wordt een eventuele transpondersleutel/Key Tag in de auto gedeactiveerd. De gedeactiveerde sleutel wordt bij ontgrendeling van de auto opnieuw geactiveerd.

### **Storingen**

De passieve startfunctie van de transpondersleutel en de passieve vergrendeling/ontgrendeling\* ondervinden mogelijk storingen door elektromagnetische velden en afschermingen.

### **N.B.**

Bewaar de transpondersleutel niet te dicht in de buurt van metalen voorwerpen of elektronische apparaten zoals mobiele telefoons, tablets, laptops of laders - op een afstand kleiner dan 10-15 cm.

Als er toch storingen mochten optreden, gebruikt u het sleutelblad van de transpondersleutel en plaatst u vervolgens de sleutel in de back-uplezer in de bekerhouder om het alarmsysteem van de auto te deactiveren. Zie het artikel "Vergrendelen/ontgrendelen met afneembaar sleutelblad".

### **N.B.**

Zorg ervoor dat er geen andere autosleutels, metalen voorwerpen of elektronische apparaten (zoals mobiele telefoons, tablets, laptops of laders) in de bekerhouder liggen, wanneer u de transpondersleutel in de bekerhouder plaatst. Als er zich meerdere sleutels in de bekerhouder bevinden, kunnen deze elkaar storen.

### **Zoekgeraakte transpondersleutel**

Bij verlies van een transpondersleutel kunt u een nieuwe bestellen bij een werkplaats - geadviseerd wordt een erkende Volvo-werkplaats. Neem de resterende transpondersleutels mee

<sup>1</sup> Om bijvoorbeeld bij warm weer snel voor frisse lucht in de auto te zorgen.

- ◀ naar de werkplaats. Ter preventie van diefstal moet de code van de zoekgeraakte sleutel uit het systeem worden gewist.

Hoeveel sleutels er voor de auto geprogrammeerd zijn kunt u controleren op het hoofdscherm van het middendisplayscherm.

### Gerelateerde informatie

- Bereik transpondersleutel (p. 244)
- Afneembaar sleutelblad (p. 257)
- Batterij in transpondersleutel vervangen (p. 264)
- Vergrendelen/ontgrendelen vanaf de binnenzijde (p. 251)
- Vergrendelen/ontgrendelen vanaf de buitenzijde (p. 247)
- Bestuurdersprofielen (p. 179)
- Elektrische achterklepbediening\* (p. 260)
- Motor starten (p. 396)
- Red Key - Transpondersleutel met beperkte functionaliteit\* (p. 245)

### Bereik transpondersleutel

Voor een goede werking van de transpondersleutel moet de sleutel zich binnen een bepaalde afstand van de auto bevinden.

#### Bij handmatig gebruik

De functies van de transpondersleutel voor bijvoorbeeld vergrendeling/ontgrendeling die worden geactiveerd via het indrukken van  of , hebben een bereik van zo'n 20 meter rond de auto.

Als de auto niet reageert bij bediening van een knop - probeer het dan op minder grote afstand opnieuw.

#### Bij passief gebruik<sup>2</sup>

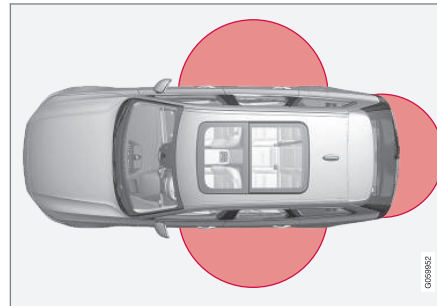

Het gemarkeerde gebied op de afbeelding geeft het bereik van de systemantennes aan.

Voor passieve vergrendeling/ontgrendeling moet een transpondersleutel of de transpondersleutel zonder knoppen Key Tag zich binnen een straal van zo'n 1,5 meter rond de zijanten of zo'n 1 meter rond de achterklep van de auto bevinden.

#### **N.B.**

Er kunnen storingen optreden in de transpondersleutelfuncties door radiogolven in de lucht, omringende gebouwen, topografische omstandigheden e.d. Het is altijd mogelijk de auto te vergrendelen/ontgrendelen met het sleutelblad.

### Bij verwijdering van de transpondersleutel uit de auto



Als de transpondersleutel bij een draaiende motor uit de auto wordt verwijderd, verschijnt de waarschuwingsmelding **Sleutel niet gevonden Uit auto verwijderd** op het bestuurdersdisplay en klinkt er als het laatste portier wordt gesloten ter herinnering ook een geluidssignaal.

De melding verdwijnt wanneer u, nadat de transpondersleutel weer in de auto aanwezig is, op de knop **O** van de rechter stuurknoppenset drukt of wanneer u het laatste portier weer sluit.

<sup>2</sup> Geldt alleen voor auto's met passieve vergrendeling/ontgrendeling (Passive Entry\*).

### Gerelateerde informatie

- Transpondersleutel (p. 242)
- Locatie antennes voor start- en vergrendelingsysteem (p. 246)

### Red Key - Transpondersleutel met beperkte functionaliteit\*

Dankzij een Red Key kan de autobezitter beperkingen instellen voor bepaalde eigenschappen van de auto. Dergelijke beperkingen moeten ervoor zorgen dat de auto op veilige wijze wordt bestuurd, zoals bij het uitlenen.



Bij een Red Key kunt u de maximale rijsnelheid programmeren, snelheidswaarschuwingen instellen en beperkingen instellen voor het maximale volume van het audiosysteem. Bovendien zijn bepaalde rijhulpsystemen van de auto altijd actief. De functies van deze sleutel zijn verder gelijk aan die van een standaardtranspondersleutel.

U kunt een of meer Red Keys bestellen bij een Volvo-dealer. Er zijn in totaal elf transpondersleutels met beperkte functionaliteit te programme-

ren en te gebruiken voor één en dezelfde auto - er moet minstens één transpondersleutel in standaarduitvoering aan de auto zijn gekoppeld.

De instellingen voor de Red Key zijn door de persoon met de standaardtranspondersleutel te verichten op het hoofdscherm van het middendisplayscherm. Ga naar: **Instellingen → Systeem → Bestuurdersprofielen → Rode sleutels**

De gebruiker van een Red Key kan bepaalde rijhulpsystemen van de auto niet uitschakelen.

De beperkte functionaliteit dient uit voorzorg om het risico van ongelukken te beperken, zodat u zich minder zorgen hoeft te maken bij het afgeven van uw auto aan bijvoorbeeld jonge bestuurders en parkeer- of hotelbedienden. De instellingen zijn niet te wijzigen door de gebruiker van een Red Key.

### Mogelijke instellingen

De volgende instellingen zijn te hanteren voor een Red Key:

#### « **Snelheidsbegrenzer (Speed Limiter)<sup>3</sup> (Aan/Uit):**

- Instelinterval: 50-250 km/h (30-160 mph)
- Bij het eerste gebruik geldt een standaardinstelling van 120 km/h (75 mph).
- Stapgrootte: 1 km/h (1 mph)



Op het bestuurdersdisplay verschijnen het symbool en de melding

**Rode sleutel Overschrijden snelheids- begrenzing niet mogelijk.**

#### **Snelheidswaarschuwing<sup>3</sup> (Aan/Uit):**

- Instelinterval: 0-250 km/h (0-160 mph)
- Bij het eerste gebruik geldt een standaardinstelling van 50, 70 en 90 km/h (30, 45 en 55 mph).
- Stapgrootte: 1 km/h (1 mph)
- Maximumaantal gelijktijdige waarschuwingen: 6

#### **Verlaagd maximumvolume<sup>3</sup> (Aan/Uit):**

- Instelling bij eerste gebruik: Aan

#### **Adaptieve cruisecontrol\*:**

- Instelling bij eerste gebruik: Grootste tijdsverschil
- Zie het artikel "Adaptieve cruisecontrol" voor meer informatie

#### **Rijhulpsystemen**

De volgende rijhulpsystemen zijn altijd actief voor gebruikers met een Red Key:

- Blind Spot Information (BLIS)\* - zie het artikel "Blind Spot Information"
- Rijbaanassistent (LDW en LKA)\* - zie het artikel "Rijbaanassistent"
- Afstandswaarschuwing\* - zie het artikel "Afstandswaarschuwing"
- City Safety - zie het artikel "City Safety"
- Driver Alert Control (DAC)\* - zie het artikel "Driver Alert Control"
- Verkeersbordinformatie\* - zie het artikel "Verkeersbordinformatie"

#### **Gerelateerde informatie**

- Transpondersleutel (p. 242)
- Adaptieve cruisecontrol\* (p. 299)
- Afstandswaarschuwing\* (p. 296)
- Blind Spot Information\* (p. 350)
- City Safety (p. 339)
- Rijbaanassistent (p. 364)
- Driver Alert Control (p. 361)
- Verkeersbordinformatie\* (p. 357)
- Bestuurdersprofielen (p. 179)

#### **Locatie antennes voor start- en vergrendelingssysteem**

De auto heeft een passief start- en vergrendelingssysteem<sup>4</sup> en is daarom voorzien van enkele antennes die op verschillende locaties zijn ingebouwd in de auto.

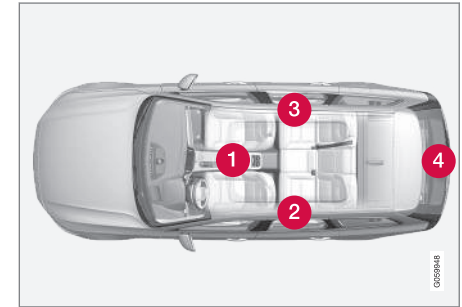

Antennelocaties.

- 1 Onder de bekerhouder voor in de tunnelconsole
- 2 Voor aan de bovenkant van het linker achterportier<sup>5</sup>
- 3 Voor aan de bovenkant van het rechter achterportier<sup>5</sup>
- 4 In de bagageruimte

<sup>3</sup> Optie, alleen in combinatie met een Red Key.

<sup>4</sup> Het passieve vergrendelingssysteem heeft alleen betrekking op auto's met passieve vergrendeling/ontgrendeling (Passive Entry\*).

<sup>5</sup> Alleen bij auto's met passieve vergrendeling/ontgrendeling (Passive Entry\*).

**⚠ WAARSCHUWING**

Personen met een pacemaker mogen niet dichterbij dan 22 cm bij de antennes van het Keyless-systeem komen. Hierdoor voorkomt u storingen tussen de pacemaker en het Keyless-systeem.

**Gerelateerde informatie**

- Transpondersleutel (p. 242)
- Bereik transpondersleutel (p. 244)

**Vergrendelen/ontgrendelen vanaf de buitenzijde**

Vergrendeling/ontgrendeling van buiten de auto vindt plaats met knoppen op de transpondersleutel of met de handgreep van de portieren of de achterklep als de auto is voorzien van passieve vergrendeling/ontgrendeling (Passive Entry)\*. De achterklep is elektrisch\* en/of door middel van een schopbeweging\* te bedienen.

**Vergrendelen/ontgrendelen**

Met de knoppen op de transpondersleutel kunt u alle portieren en de achterklep gelijktijdig vergrendelen/ontgrendelen.

**Vergrendelen**

Vergrendeling is alleen mogelijk, als alle portieren en de achterklep dichtstaan.

**ⓘ N.B.**

Let op het gevaar voor buitensluiten met de transpondersleutel/Key Tag nog in de auto.

Als de auto wordt vergrendeld en het alarm wordt ingeschakeld met een geldige transpondersleutel, wordt een eventuele transpondersleutel/Key Tag in de auto gedeactiveerd. De gedeactiveerde sleutel wordt bij ontgrendeling van de auto opnieuw geactiveerd.

**⚠ WAARSCHUWING**

Laat niemand in de auto zitten zonder eerst de Safelock-functie te deactiveren om te voorkomen dat u iemand opsluit.

**Ontgrendelen**

Als vergrendelen/ontgrendelen via de transpondersleutel niet mogelijk is, is de batterij mogelijk leeg - vergrendel/ontgrendel het bestuurdersportier met het afneembare sleutelblad. Zie het artikel "Afneembaar sleutelblad" voor meer informatie.

**ⓘ N.B.**

Ga altijd dichterbij de auto staan en probeer dan opnieuw te ontgrendelen.

#### ◀ Instellingen voor ontgrendelen op afstand

U kunt verschillende procedures voor ontgrendeling kiezen.

1. Druk op **Instellingen** op het hoofdscherm van het middendisplay.
2. Druk op **My Car** → **Vergrendeling** → **Op afstand of van binnenuit ontgrendelen**.
3. Kies een alternatief:

- **Alle portieren ontgrendelen**

- ontgrendelt alle portieren tegelijkertijd.

- **Een portier**

- ontgrendelt alleen het bestuurdersportier. Om alle portieren te ontgrendelen moet u de ontgrendelingsknop op de transpondersleutel tweemaal indrukken.

De instellingen die u verricht voor **Op afstand of van binnenuit ontgrendelen** zijn ook van invloed op de centrale vergrendeling via de openingsgreep aan de binnenzijde. Voor meer informatie over de wijze waarop ontgrendeling vanaf de binnenzijde van invloed is op de functie, lees het artikel "Vergrendelen/ontgrendelen vanaf de binnenzijde".

#### **Passieve vergrendeling/ontgrendeling\***

Als de auto is voorzien van passieve vergrendeling/ontgrendeling\* is het voldoende om de transpondersleutel in bijvoorbeeld een zak of tas bij u te dragen. Daardoor kunt u de auto gemak-

klijker openen, als u uw handen vol hebt. Zie voor informatie over het bereik van het systeem artikel "Bereik transpondersleutel".

#### **Aanrakingsgevoelige gebieden**

Aan de buitenkant van de portiergrepen zit een verdieping voor vergrendeling en aan de binnenkant een aanrakingsgevoelig gebied voor ontgrendeling. De handgreep van de achterklep heeft een met rubber bekleed drukplaatje, dat alleen voor ontgrendeling dient.

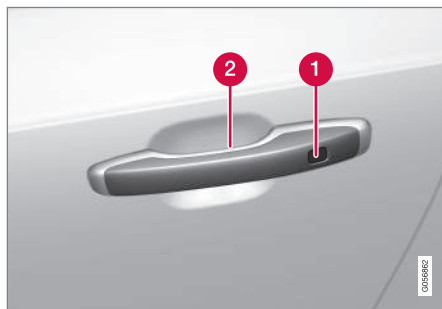

- 1 Aanrakingsgevoelige verdieping voor vergrendeling
- 2 Aanrakingsgevoelig gebied voor ontgrendeling

**i N.B.**

Het is belangrijk dat u slechts één aanraakgevoelig vlak tegelijk aanraakt. Als u de handgreep beetpakt terwijl u het slotoppervlak aanraakt, bestaat het risico van dubbele com-mando's. Dat betekent dat de verlangde activiteit (vergrendelen/ontgrendelen) niet of met vertraging zal plaatsvinden.

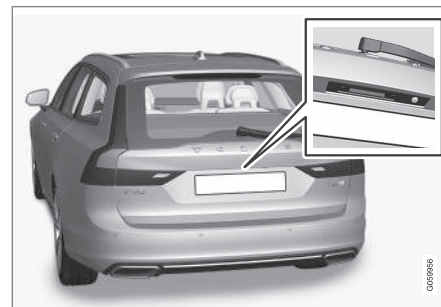

Het met rubber beklede drukplaatje op de kofferklep wordt alleen gebruikt voor ontgrendeling.

### Passieve vergrendeling

Alle portieren en de achterklep moeten dichtstaan om de auto te vergrendelen.

- Raak na het sluiten van het portier het gemarkeerde gebied aan de achter- en buitenkant van een de portiergrepen aan of druk voor vergrendeling de knop aan de onderzijde van de achterklep in voordat u deze sluit.
  - > De slotindicator aan de binnenkant van de voorruit bevestigt door te gaan knipperen dat de vergrendeling heeft plaatsgevonden.

Om alle zijruiten en het panoramadak\* tegelijkertijd te sluiten - leg uw vinger tegen de aanrakingsgevoelige verdieping aan de buitenkant van de portiergreep totdat de zijruiten en het panoramadak\* worden gesloten.

### Passieve ontgrendeling

- Pak een portiergreep beet of druk voor ontgrendeling op het met rubber beklede drukplaatje aan de onderzijde van de greep van de achterklep.
  - > De slotindicator aan de binnenkant van de voorruit bevestigt door uit te gaan dat de auto is ontgrendeld. Open portieren of achterklep op de normale wijze.

### Instellingen voor passieve ontgrendeling

U kunt verschillende procedures voor passieve ontgrendeling kiezen.

1. Druk op **Instellingen** op het hoofdscherm van het middendispley.
2. Druk op **My Car → Vergrendeling → Sleutelloos ontgrendelen**
3. Kies een alternatief:
  - **Alle portieren**  
- ontgrendelt alle portieren tegelijkertijd.
  - **Een portier**  
- ontgrendelt het gekozen portier.

### Automatische hervergrendeling

Als u geen van de portieren noch de achterklep binnen twee minuten na ontgrendeling van de buitenzijde met de transpondersleutel opent, worden deze automatisch weer vergrendeld. Deze functie beperkt de kans dat u de auto per ongeluk ontgrendeld kunt laten staan.

### Ontgrendelen met Volvo On Call

De auto is op afstand te ontgrendelen met de app Volvo On Call\*.

### Gerelateerde informatie

- Transpondersleutel (p. 242)
- Elektrische achterklepbediening\* (p. 260)
- Achterklep vergrendelen/ontgrendelen (p. 254)
- Achterklep openen/sluiten met schopbeweging\* (p. 263)

- Bereik transpondersleutel (p. 244)
- Afneembaar sleutelblad (p. 257)
- Alarm\* (p. 270)

### Aanduiding bij vergrendeling/ ontgrendeling van de auto

Wanneer u de auto vergrendelt of ontgrendelt met een transpondersleutel, lichten de richting-aanwijzers een bepaald aantal malen op om aan te geven dat de auto op de juiste manier vergrendeld/ontgrendeld is.

U kunt de indicatie voor vergrendelen/ontgrendelen zelf aanpassen, zie het kopje "Bevestigingssignalen bij vergrendeling en ontgrendeling kiezen".

### Indicatie exterieur

Vergrendelen

- Bij vergrendeling knipperen de alarmlichten van de auto eenmaal en daarnaast worden de buitenspiegels ingeklapt<sup>6</sup>.

Ontgrendelen

- Bij ontgrendeling knipperen de alarmlichten van de auto tweemaal en daarnaast worden de buitenspiegels uitgeklaapt<sup>6</sup>.

Om een vergrendelde auto aan te geven, moeten alle portieren, de achterklep en de motorkap gesloten zijn.

Als er wordt vergrendeld terwijl alleen het bestuurdersportier dichtstaat<sup>7</sup>, wordt de vergren-

deling pas aangegeven nadat alle portieren, de achterklep en de motorkap zijn gesloten.

### Slot- en alarmindicatie

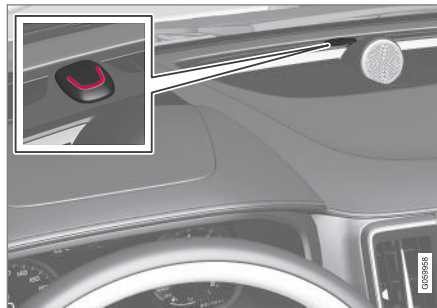

De slot- en alarmindicatie op het dashboard laat de status van het vergrendelingssysteem zien.

Een keer lang knipperen betekent dat de auto vergrendeld is. Als de auto vergrendeld is, wordt dit aangegeven door kort, pulserend knipperen.

### Indicatie in vergrendelingsknoppen

#### Voorportieren



Vergrendelingsknoppen met led in voorportier.

Als de led in de desbetreffende vergrendelingsknop van de voorportieren brandt, betekent dit dat alle portieren zijn vergrendeld. Als er een portier wordt geopend, gaat het lampje in beide portieren uit.

<sup>6</sup> Alleen auto's met elektrisch inklapbare buitenspiegels.

<sup>7</sup> Geldt niet voor auto's met passieve vergrendeling/ontgrendeling (Passive Entry\*).



**In alle portieren\***

Vergrendelingsknop met controlelampje in achterportier.

Als de led in de desbetreffende vergrendelingsknop van de portieren brandt, betekent dit dat het desbetreffende portier is vergrendeld. Als er een portier wordt ontgrendeld, gaat het bijbehorende lampje uit terwijl de overige lampjes blijven branden.

**Bevestigingssignalen bij vergrendeling en ontgrendeling kiezen**

Via het middendispley zijn verschillende opties in te stellen voor bevestiging bij vergrendeling/ontgrendeling.

1. Druk op **Instellingen** op het hoofdscherm van het middendispley.
2. Druk op **My Car → Vergrendeling → Visuele vergrendelingsfeedback**.

3. Kies de gewenste instelling voor akoestische en visuele signalen.

Meer over de aanduiding bij vergrendeling/ontgrendeling kunt u lezen onder "Approach-verlichting" en "Buitenspiegels instellen".

**Gerelateerde informatie**



- Vergrendelen/ontgrendelen vanaf de buitenzijde (p. 247)
- Approach-verlichting (p. 153)
- Buitenspiegels instellen (p. 159)

**Vergrendelen/ontgrendelen vanaf de binnenzijde**

De portieren en de achterklep zijn te vergrendelen en ontgrendelen met de knop voor centrale vergrendeling op de voorportieren. Met de vergrendelingsknoppen\* op de achterportieren kunt u het desbetreffende achterportier vergrendelen.

**Centrale vergrendeling**

Knop voor vergrendeling/ontgrendeling op voorportier met led.

- Druk op knop  om te vergrendelen en op knop  om te ontgrendelen.

**Ontgrendelen**

- Druk op knop  om alle portieren en achterklep te ontgrendelen.



- « Bij lang indrukken van knop  worden alle zijruiten tegelijkertijd geopend - de zogenoemde doorluchtfunctie<sup>8</sup>.

### Alternatieve ontgrendelingsmethode





Openingsgreep voor alternatieve ontgrendeling op voorportier.

- Trek een van de openingsgrepen van de voorportieren naar buiten en laat los.
  - > Als u de optie **Alle portieren ontgrendelen** hebt gekozen voor **Op afstand of van binnenuit ontgrendelen** van de transpondersleutel, worden alle portieren ontgrendeld. Als u de optie **Een portier** hebt gekozen, wordt alleen het desbetreffende ontgrendeld waarna het te openen is.

Voort meer informatie over **Op afstand of van binnenuit ontgrendelen**, zie het artikel "Vergrendelen/ontgrendelen vanaf de buitenzijde".

### Vergrendelen

- Druk op de knop  - beide voorportieren moeten dichtstaan.
  - > Alle portieren en de achterklep zijn vergrendeld.

Bij lang indrukken van knop  sluiten alle zijruiten en het panoramadak\* tegelijkertijd.

### Vergrendelingsknop\* achterportieren



Knop voor vergrendelen in achterportier met led.

Met de vergrendelingsknop op de beide achterportieren is alleen het desbetreffende achterportier te vergrendelen.

Om een achterportier te ontgrendelen:

- Trek aan de openingsgreep - het achterportier wordt dan ontgrendeld en geopend.

### Instelling voor automatische vergrendeling

De portieren en de achterklep zijn bij het wegrijden automatisch te vergrendelen.

1. Druk op **Instellingen** op het hoofdscherm van het middendispley.
2. Druk op **My Car** → **Vergrendeling**.
3. Kies **Aut. portiervergrendeling tijdens rijden**.

### Gerelateerde informatie

- Vergrendelen/ontgrendelen vanaf de buitenzijde (p. 247)
- Aanduiding bij vergrendeling/ontgrendeling van de auto (p. 250)

<sup>8</sup> Om bijvoorbeeld bij warm weer snel voor frisse lucht in de auto te zorgen.

## Safelock-functie\*

Bij activering van de Safelock-functie worden alle openingshandgrepen mechanisch losgekoppeld, wat het openen van de portieren van de binnenzijde onmogelijk maakt.

De Safelock-functie wordt geactiveerd via de transpondersleutel en bij passieve vergrendeling (Passive Entry)\*. De Safelock-functie wordt met zo'n 10 seconden vertraging actief na vergrendeling van de portieren.

### **i** N.B.

Als er binnen deze vertragsperiode een van de portieren wordt geopend, wordt de functie geannuleerd en het alarm gedeactiveerd.

De auto is alleen te ontgrendelen via de transpondersleutel, passieve ontgrendeling of met de Volvo On Call\*-app, wanneer de Safelock-functie geactiveerd is.

Het linker voorportier is ook te ontgrendelen met het afneembare sleutelblad. Bij ontgrendeling van de auto met het afneembare sleutelblad gaat het alarm\* af. Zie het artikel "Alarm" om het alarm uit te schakelen.

## **!** WAARSCHUWING

Laat niemand in de auto zitten zonder eerst de Safelock-functie te deactiveren om te voorkomen dat u iemand opsluit.

### Safelock-functie tijdelijk uitschakelen

Als u de portieren van de buitenzijde wilt vergrendelen terwijl er iemand in de auto achterblijft, kunt u de Safelock-functie tijdelijk uitschakelen met **Minder bescherming**.



Druk op de knop **Minder bescherming** op het functiescherm van het middendispley.

U kunt ook via het hoofdscherm van het middendispley kiezen voor een verlaagde guard.

- Druk op **Instellingen → My Car → Vergrendeling** en kies **Minder bescherming**.

Op het middendispley verschijnt vervolgens **Minder bescherming**, waarna bij de volgende vergrendeling van de auto de Safelock-functie tijdelijk wordt uitgeschakeld.

Bij reguliere vergrendeling worden de stroomaansluitingen direct gedeactiveerd, maar bij een tijdelijk gedeactiveerde Safelock-functie zijn ze na vergrendeling maximaal 10 minuten actief.

Als de auto wordt ontgrendeld en weer wordt vergrendeld, moet de Safelock-functie weer tijdelijk worden gedeactiveerd. Let erop dat ook de bewegingsmelders en hellingssensoren van het alarmsysteem\* worden uitgeschakeld.

De volgende keer dat u de motor start, wordt het systeem gereset.

### **i** N.B.

- Let erop dat het alarm wordt geactiveerd bij vergrendeling van de auto.
- Als een van de portieren van de binnenzijde wordt geopend, gaat het alarm af.

### Gerelateerde informatie

- Transpondersleutel (p. 242)
- Vergrendelen/ontgrendelen vanaf de buitenzijde (p. 247)
- Vergrendelen/ontgrendelen vanaf de binnenzijde (p. 251)
- Vergrendelen/ontgrendelen met afneembaar sleutelblad (p. 258)
- Alarm\* (p. 270)

## Achterklep vergrendelen/ ontgrendelen

De achterklep is op verschillende manieren te vergrendelen/ontgrendelen en openen, afhankelijk van het uitrustingsniveau van de auto.

### Achterklep ontgrendelen met transpondersleutel

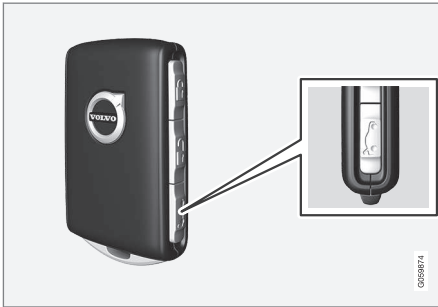

Met de knop  op de transpondersleutel is het mogelijk om de alarmfunctie voor de achterklep te deactiveren, zodat u de achterklep kunt ontgrendelen.

Er zijn twee manieren om de achterklep te ontgrendelen

1. Druk op de knop  op de transpondersleutel.
  - > De slot- en alarmindicatie op het dashboard dooft om aan te geven dat het alarm niet voor alle delen van de auto is ingeschakeld.

De hellingssensoren en bewegingsmelders alsmede de sensoren in de opening van de achterklep worden buiten werking gesteld.

De achterklep wordt ontgrendeld maar blijft dichtstaan, terwijl de portieren vergrendeld blijven en het alarm op de portieren actief blijft.

Om vervolgens de achterklep te openen, pakt u het met rubber beklede drukplaatje aan de onderzijde van de greep van de achterklep voorzichtig vast en opent u de klep.

Als de klep niet binnen 2 minuten na ontgrendeling wordt geopend, wordt de klep weer vergrendeld en het alarm opnieuw geactiveerd.

2. Met de optie elektrische achterklepbediening\*

Lang drukken (zo'n 1,5 seconde) op de knop  van de transpondersleutel

- > De achterklep wordt ontgrendeld en geopend, terwijl de portieren vergrendeld blijven en het alarm op de portieren actief blijft.

### Achterklep passief ontgrendelen\*

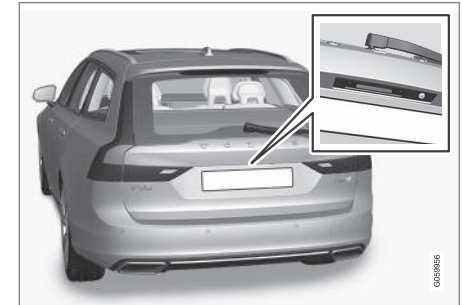

Met rubber bekleed drukplaatje.

De achterklep wordt dichtgehouden door een elektrische vergrendeling. Het is voldoende dat u

de transpondersleutel bij u draagt, bijvoorbeeld in een zak of tas.

- Om de klep te openen – druk lichtjes op het met rubber beklede drukplaatje onder op de handgreep van de achterklep.
  - > De vergrendeling wordt ontkoppeld.

### **i** N.B.

Indien de transpondersleutel niet voldoende dicht bij de achterklep wordt waargenomen, werkt vergrendelen/ontgrendelen niet. Zie paragraaf 'Bereik van de transpondersleutel' voor meer informatie.

- Til de buitenste handgreep helemaal omhoog om de klep te openen.

### **!** BELANGRIJK

- De achterklep is met heel weinig kracht te ontgrendelen – druk gewoon lichtjes op het met rubber beklede plaatje.
- Breng geen druk aan op het met rubber beklede plaatje bij het openen van de achterklep – maar til de handgreep op. Bij te veel druk kan de elektrische schakelaar in het met rubber beklede plaatje beschadigd raken.

### **!** WAARSCHUWING

Rijd niet met een geopende achterklep. Via de bagageruimte kunnen er giftige uitlaatgasen in de auto worden gezogen.

### Achterklep ontgrendelen vanaf de binnenzijde



Om de achterklep te ontgrendelen:

- Kort drukken op knop  op het dashboard.
  - > De klep kan van buitenaf worden ontgrendeld en geopend door het met rubber beklede drukplaatje vast te pakken.
- En met de optie elektrische achterklepbediening

Lang drukken op knop  op het dashboard.

> De klep wordt geopend.

### Vergrendelen met transpondersleutel

- Druk op de knop  op de transpondersleutel.
  - > De slot- en alarmindicatie op het dashboard gaat knipperen – de auto is vergrendeld en het alarm\* is geactiveerd.

### Gerelateerde informatie

- Transpondersleutel (p. 242)
- Elektrische achterklepbediening\* (p. 260)
- Achterklep openen/sluiten met schopbeweging\* (p. 263)

## Privacy locking gebruiken

De achterklep is via de zogenoemde Privacy locking te vergrendelen, bijvoorbeeld als u de auto afgeeft voor service, bij een hotel en dergelijke.

### **i** N.B.

Om de functie Privacy locking te kunnen activeren, moet de auto minimaal in contactslotstand I staan.



Functieknop voor Privacy locking. Afhankelijk van de status van de functie verschijnt **Private Locking ontgrendeld** of **Private Locking vergrendeld**.

## Hoofdcode invoeren bij het eerste gebruik

Bij het eerste gebruik van de Privacy locking moet u een hoofdcode kiezen. De code is vervolgens te gebruiken om de Privacy locking te deactiveren, als u de ingestelde pincode niet meer weet. De hoofdcode is te beschouwen als een pukcode voor alle pincodes die zijn ingesteld voor de Privacy locking.

Bewaar de hoofdcode goed.

1. De hoofdcode is te activeren vanuit het functiescherm of vanuit het hoofdscherm van het middendisply.
  - Druk op de knop **Private Locking** op het functiescherm.
 of
  - Druk op **Instellingen** op het hoofdscherm. Druk op **My Car → Vergrendeling** en kies **Private Locking**.
 > Er verschijnt een pop-upvenster.
2. Geef de gewenste hoofdcode aan.
  - > De hoofdcode is opgeslagen. De Privacy locking is daarmee klaar voor activering.

Na het resetten van het systeem moet u de bovenstaande procedure herhalen.

## Privacy locking activeren

1. De functie is te activeren vanuit het functiescherm of vanuit het hoofdscherm van het middendisply.
  - Druk op de knop **Private Locking** op het functiescherm.
 of
  - Druk op **Instellingen** op het hoofdscherm. Druk op **My Car → Vergrendeling** en kies **Private Locking**.
 > Er verschijnt een pop-upvenster.

2. Voer de code in die na vergrendeling moet worden gebruikt om de achterklep te ontgrendelen en druk op **Bevestig**.
  - > De achterklep wordt vergrendeld. De vergrendeling wordt bevestigd met een groene indicatie bij de knop op het functiescherm en doordat het vakje voor Privacy locking in het instellingsscherm wordt aangevinkt.

## Privacy locking deactiveren

1. De functie is te deactiveren vanuit het functiescherm of vanuit het hoofdscherm van het middendisply.
  - Druk op de knop **Private Locking** op het functiescherm.
 of
  - Druk op **Instellingen** op het hoofdscherm. Druk op **My Car → Vergrendeling** en kies **Private Locking**.
 > Er verschijnt een pop-upvenster.
2. Voer de code in die bij het vergrendelen werd gebruikt en druk op **Bevestig**.
  - > De achterklep wordt ontgrendeld. De ontgrendeling wordt bevestigd doordat de groene indicatie bij de knop op het functiescherm dooft en doordat het vakje voor Privacy locking in het instellingsscherm wordt uitgevinkt.

**i N.B.**

Als u de pincode kwijt bent of tijdelijk niet meer weet of als u meer dan driemaal achtereen de verkeerde pincode hebt ingevoerd, kunt u de beveiligingscode gebruiken voor deactivering van de Privacy locking.

**i N.B.**

Als Privacy locking is geactiveerd en de auto wordt ontgrendeld via Volvo On Call\* of de Volvo On Call\*-app, wordt de Privacy locking automatisch gedeactiveerd.

**Gerelateerde informatie**

- Dashboardkastje gebruiken (p. 229)
- Achterklep vergrendelen/ontgrendelen (p. 254)

**Afneembaar sleutelblad**

De transpondersleutel bevat een afneembaar metalen sleutelblad, waarmee u een aantal functies kunt activeren en bepaalde handelingen kunt uitvoeren.

De unieke code van de sleutelbladen is bekend bij de erkende Volvo-werkplaatsen, waar ook nieuwe sleutelbladen kunnen worden besteld.

**Toepassingsgebieden van het sleutelblad**

U kunt het afneembare sleutelblad van de transpondersleutel gebruiken om:

- het linker voorportier<sup>9</sup> handmatig te openen, als de centrale vergrendeling niet te bedienen is vanaf de transpondersleutel.
- de noodsluiting van alle portieren te activeren - zie het artikel "Vergrendelen/ontgrendelen met afneembaar sleutelblad".
- het mechanische kinderslot op de achterportieren te activeren/deactiveren - zie het artikel "Kinderslot".

De transpondersleutel zonder knoppen<sup>10</sup> (Key Tag) heeft geen afneembaar sleutelblad. Gebruik zo nodig het afneembare sleutelblad van de standaardtranspondersleutel.

**Sleutelblad verwijderen**

- 1 **➔** Houd de transpondersleutel met de voorzijde zichtbaar en het logo van Volvo naar de juiste kant. Schuif de knop bij de sleutelring aan de onderkant naar rechts. Schuif de behuizing aan de voorkant een paar millimeter omhoog.
  - ➔** De behuizing komt los en is van de sleutel te nemen.

<sup>9</sup> Dit geldt ongeacht of het stuur van de auto aan de linker- of de rechterkant zit.

<sup>10</sup> Wordt meegeleverd bij auto's met passieve vergrendeling/ontgrendeling (Passive Entry\*).



- 2 **1** Verwijder het sleutelblad door het omhoog te kantelen.



- 3 Zet het sleutelblad na gebruik op de daarvoor bestemde plaats terug in de transpondersleutel.

- 1** Plaats de behuizing terug door deze omlaag te drukken totdat u een klik hoort.  
**2** Schuif daarna de behuizing terug.  
 > Nog een klik geeft aan dat de behuizing in positie zit.

### Gerelateerde informatie

- Vergrendelen/ontgrendelen met afneembaar sleutelblad (p. 258)
- Kinderslot (p. 268)
- Transpondersleutel (p. 242)

### Vergrendelen/ontgrendelen met afneembaar sleutelblad

Het afneembare sleutelblad is onder meer te gebruiken om de auto van de buitenzijde te ontgrendelen - als bijvoorbeeld de batterij in de transpondersleutel leeg is.

### Ontgrendelen

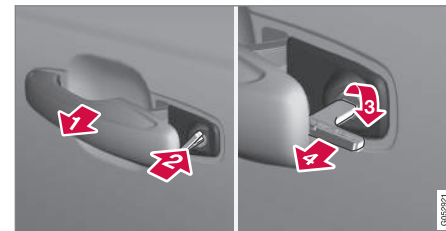

- 1** Trek de voorste portierhandgreep links naar buiten<sup>11</sup> totdat deze niet verder kan. De slotcilinder komt dan tevoorschijn.
- 2** Plaats de sleutel in de slotcilinder.
- 3** Draai 45 graden rechtsom. Het sleutelblad wijst dan recht omlaag.
- 4** Draai de sleutel 45 graden terug naar de beginstand. Neem de sleutel uit de slotcilinder en laat de handgreep los, zodat de achterkant van de handgreep weer tegen de auto aan veert.

<sup>11</sup> Dit geldt zowel voor auto's met het stuur links als voor auto's met het stuur rechts.



- Trek de handgreep naar buiten.
  - > Het portier wordt ontgrendeld.

Het vergrendelen gaat op dezelfde manier. Daarbij wordt dan bij stap (3) 45 graden linksom gedraaid in plaats van rechtsom.

### Alarm uitschakelen\*

#### **i** N.B.

Wanneer u het portier met het sleutelblad ontgrendelt en vervolgens opent, gaat het alarm af.



Positie back-uplezer in bekerhouder.

Schakel het alarm uit door:

- Plaats de transpondersleutel in de back-uplezer onder in de bekerhouder van de tunnelconsole.

- Draai de startknop vervolgens naar **START** en laat de knop weer los.
  - > De knop veert automatisch terug naar de uitgangspositie - het alarmsignaal valt stil en het alarm wordt uitgeschakeld.

### Vergrendelen

U kunt de auto ook vergrendelen met het afneembare sleutelblad van de transpondersleutel: bij stroomuitval bijvoorbeeld of als de batterij in de transpondersleutel leeg is.

Het linker voorportier is te vergrendelen met de bijbehorende slotcilinder en het afneembare sleutelblad.

De overige portieren hebben geen slotcilinders, maar zijn voorzien van een vergrendeling op de zijkant van het portier die moet worden ingedrukt met het sleutelblad, waarna het portier mechanisch is vergrendeld en niet meer van buitenaf kan worden geopend.

De portieren zijn echter nog steeds vanaf de binnenzijde te openen.

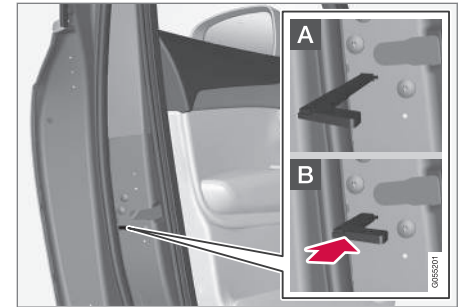

Portier handmatig vergrendelen. Niet te verwarren met het kinderslot.

- Verwijder het afneembare sleutelblad uit de transpondersleutel. Steek het sleutelblad in de vergrendelopening en druk de sleutel er helemaal in, ca. 12 mm.
  - Het portier is zowel vanaf de buitenzijde als vanaf de binnenzijde te openen.
  - Het portier is niet vanaf de buitenzijde te openen. Om terug te keren naar stand A moet de binnengreep van het portier worden geopend.

De portieren zijn ook te ontgrendelen met de ontgrendelingsknop op de transpondersleutel of de knop voor centrale vergrendeling op het bestuurdersportier.



**i N.B.**

- De vergrendeling van een portier dient alleen om het desbetreffende portier te vergrendelen – dus niet alle portieren.
- Een handmatig vergrendeld achterportier waarvan ook het mechanische kinderslot geactiveerd is, kan niet van de binnenzijde noch van de buitenzijde worden geopend. Een achterportier dat op die manier is vergrendeld, kan alleen worden ontgrendeld met een transpondersleutel of de knop van de centrale vergrendeling.

**Gerelateerde informatie**

- Afneembaar sleutelblad (p. 257)

**Elektrische achterklepbediening\***

De achterklep van de auto is elektrisch te openen/sluiten.

Als extra optie bestaat ook de mogelijkheid van openen/sluiten met behulp van een schopbeweging - zie artikel "Elektrisch bediende achterklep openen/sluiten met schopbeweging" voor meer informatie.

**Openen**

De achterklep is te openen met de handgreep ervan, met een schopbeweging\*, met een knop op het dashboard of met de transpondersleutel.



Knop voor het openen/sluiten op het dashboard.

Open de achterklep op een van de volgende manieren:

- Druk lichtjes op handgreep van de achterklep.
- Druk knop  op het dashboard langdurig in. Houd de knop ingedrukt totdat de achterklep een stukje openveert.
- Druk knop  op de transpondersleutel langdurig in. Houd de knop ingedrukt totdat de achterklep een stukje openveert.

**Sluiten**

De achterklep is te sluiten met de knop op het dashboard, met een schopbeweging\*, met de transpondersleutel of met de knoppen<sup>12</sup> aan de onderzijde van de achterklep.

Sluit de achterklep op een van de volgende manieren.

- Lang drukken op knop  op het dashboard of op knop  van de transpondersleutel.
- > De achterklep sluit automatisch en er klinkt een signaal - de klep wordt niet vergrendeld.

<sup>12</sup> Een auto die is uitgerust met passieve vergrendeling/ontgrendeling (Passive Entry\*) heeft een knop voor sluiten en een knop voor sluiten en vergrendelen.

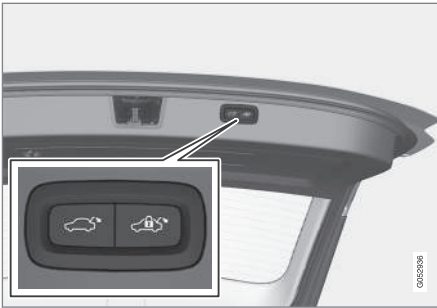

Knop voor sluiten en vergrendelen aan de onderzijde van de achterklep.

- Druk op de knop <sup>12</sup> op de onderkant van de achterklep om deze te sluiten.
  - > De achterklep sluit automatisch - de klep wordt niet vergrendeld.

### **i** N.B.

De knop is 24 uur actief nadat de klep is opengelaten. Daarna moet u de klep handmatig sluiten.

- Druk op de knop <sup>12</sup> op de onderkant van de achterklep om de klep te sluiten en tegelijkertijd zowel portieren als klep te vergrendelen (voor vergrendelen moeten alle portieren zijn gesloten).
  - > De achterklep sluit automatisch - de klep en de portieren vergrendelen automatisch en het alarm\* wordt ingeschakeld.

### **i** N.B.

Indien de transpondersleutel niet voldoende dicht bij de achterklep wordt waargenomen, werkt vergrendelen/ontgrendelen niet. Zie paragraaf 'Bereik van de transpondersleutel' voor meer informatie.

### **i** N.B.

Bij Keyless\* vergrendelen/sluiten klinken er drie signalen als de sleutel niet voldoende dicht bij de achterklep wordt waargenomen. Zie paragraaf 'Bereik van de transpondersleutel' en lees 'Vergrendelingen en transpondersleutels' voor meer informatie.

### **i** BELANGRIJK

Bij handmatige bediening van de achterklep is het zaak de klep langzaam te openen of sluiten. Duw de achterklep niet met kracht open of dicht, als de achterklep weerstand biedt. De achterklep kan beschadigd worden en defect raken.

### Opening/sluiting onderbreken

- Opening/sluiting is op vijf manieren te onderbreken:
  - Druk op knop op het dashboard.
  - Druk op de knop op de transpondersleutel.
  - Druk op de sluitingsknop<sup>12</sup> aan de onderzijde van de achterklep.
  - Druk op het met rubber beklede drukplaatje onder de buitenhandgreep.
  - Met een schopbeweging\* (zie artikel "Elektrisch bediende achterklep openen/sluiten met schopbeweging" voor meer informatie).
- > De klepbeweging wordt onderbroken en stopt waarna de klep handmatig te bedienen is.

<sup>12</sup> Een auto die is uitgerust met passieve vergrendeling/ontgrendeling (Passive Entry\*) heeft een knop voor sluiten en een knop voor sluiten en vergrendelen.

### « Aanpasbare maximale openingshoek

De maximale openingshoek van de achterklep is aan te passen - bijvoorbeeld als de garage een laag plafond heeft.

De maximale openingshoek instellen:

1. Achterklep openen; stopzetten in de gewenste openingspositie.
2. Druk de knop  aan de onderzijde van de achterklep ten minste 3 seconden in.
  - > Er klinken twee korte signalen en de desbetreffende stand is nu opgeslagen.

Resetten van de maximale openingshoek:

- Beweeg de klep handmatig naar de hoogst mogelijke stand. Druk de knop  op de achterklep ten minste 3 seconden in.
  - > Er klinken twee signalen en de opgeslagen stand is nu gewist. De klep opent voortaan tot in de maximale stand.

#### **N.B.**

- Om oververhitting tegen te gaan wordt het systeem na langdurig en continu gebruik automatisch even uitgeschakeld. Ca. 2 minuten later is het opnieuw klaar voor gebruik.

### Inklembeveiliging

Als de achterklep tijdens het openen/sluiten in zekere mate wordt gehinderd door een obstakel treedt de inklembeveiliging in werking.

- Bij openen - de beweging wordt onderbroken, de achterklepbeweging stopt en er klinkt een lang signaal.
- Bij sluiten - de beweging wordt onderbroken, de achterklepbeweging stopt, er klinkt een lang signaal en de achterklep keert terug naar de geprogrammeerde maximale openingshoek.

#### **WAARSCHUWING**

Let op het gevaar voor beknelling tijdens het openen/sluiten. Controleer alvorens de achterklep te openen/sluiten of er niemand in de buurt van de achterklep staat, omdat ernstig beknellingsletsel anders niet uitgesloten kan worden.

Let altijd op bij bediening van de achterklep.

### Voorgespannen veren

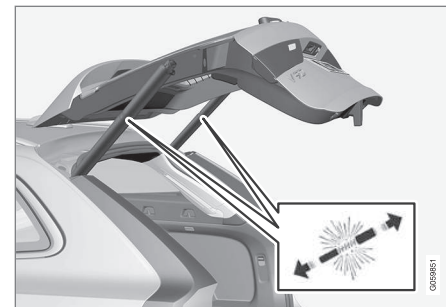

De voorgespannen veren voor de elektrische achterklepbediening.

#### **WAARSCHUWING**

Open de voorgespannen veren van de elektrische achterklepbediening niet. De veren zijn sterk voorgespannen en kunnen bij opening letsel toebrengen.

### Gerelateerde informatie

- Achterklep openen/sluiten met schopbeweging\* (p. 263)
- Bereik transpondersleutel (p. 244)

## Achterklep openen/sluiten met schopbeweging\*

Om de bediening van de achterklep te vereenvoudigen als u uw handen vol hebt, kunt u de achterklep ook openen/sluiten met een naar voren gerichte schopbeweging onder de achterbumper.

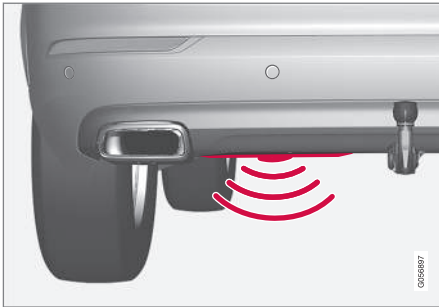

De sensor zit even links van het midden van de achterbumper<sup>13</sup>.

U kunt de achterklep alleen met een schopbeweging openen/sluiten wanneer een van de transpondersleutels van de auto zich binnen bereik<sup>14</sup> achter de auto bevindt. Dit geldt ook bij een ontgrendelde auto om onbedoelde voetbediening zoals bij een wasbeurt van de auto te voorkomen.

## Bediening



Schopbeweging binnen het geldige activeringsgebied van de sensor.

## Openen/sluiten

### **i** N.B.

De achterklep met voetbediening is verkrijgbaar in twee uitvoeringen:

- een uitvoering die te openen en sluiten is met een schopbeweging
- een uitvoering die alleen te ontgrendelen is met een schopbeweging (achterklep moet handmatig worden geopend)

Let erop dat voor de voetbediende opening en sluiting de optie "Elektrische achterklepbediening"<sup>\*\*</sup> vereist is.

- Maak **een** langzame, naar voren gerichte schopbeweging onder het linker gedeelte van de achterbumper. Doe daarna een stap terug. U mag de bumper daarbij niet aanraken.
- > Bij activering van de openings-/sluitingsfunctie klinkt een kort geluidssignaal - de achterklep wordt geopend/gesloten.

Als de achterklep openstaat, vindt er bij activering via een schopbeweging altijd een sluiting plaats.

<sup>13</sup> Bij een auto met skidplate/diffusor\* zit de sensor verder naar links in de buurt van de bumperhoek.

<sup>14</sup> Zie het artikel "Bereik transpondersleutel" voor meer informatie.

- ◀ De achterklep is ook te sluiten met de knop op het dashboard, met de transpondersleutel of met de knop(pen)<sup>15</sup> op de onderkant van de achterklep. Zie voor meer informatie het artikel "Elektrische achterklepbediening".

Als de sensor meerdere schopbewegingen waarneemt zonder dat er een goedgekeurde transpondersleutel achter de auto wordt waargenomen, is de achterklep pas na enige vertraging te openen.

Houd uw voet tijdens de schopbeweging niet onder de auto, aangezien de activering hierdoor kan mislukken.

### Opening/sluiting onderbreken

- Maak **een** langzame, naar voren gerichte schopbeweging tijdens het openen/sluiten om de achterklepbeweging te stoppen.

Om de opening/sluiting te onderbreken hoeft de transpondersleutel niet in de buurt van de auto te zijn.

### **i** N.B.

Als de achterbumper bedekt is met een dikke laag ijs, sneeuw, vuil en dergelijke, werkt het systeem mogelijk niet of slechts in beperkte mate. Zorg daarom dat u het gebied schoonhoudt.

### **i** N.B.

Bedenk dat het systeem kan worden geactiveerd tijdens het wassen van de auto en dergelijke als de transpondersleutel zich binnen bereik bevindt.

### Gerelateerde informatie

- Achterklep vergrendelen/ontgrendelen (p. 254)
- Elektrische achterklepbediening\* (p. 260)
- Bereik transpondersleutel (p. 244)

## Batterij in transpondersleutel vervangen

Vervang de batterij in de transpondersleutel wanneer deze leeg is.

### **i** N.B.

Alle accu's hebben een beperkte levensduur en moeten uiteindelijk worden vervangen (geldt niet voor Key Tag). De levensduur van de accu hangt af van het feit hoe vaak de auto/sleutel wordt gebruikt.

U moet de batterij in de transpondersleutel vervangen in de volgende gevallen:



het informatiesymbool gaat branden en de melding **Batt. sleutel bijna leeg**. Zie handleiding op het bestuurdersdisplay verschijnt

en/of

- de sloten reageren herhaalde malen achtereen niet op het signaal van een transpondersleutel die zich binnen een straal van 20 meter rond de auto bevindt.

<sup>15</sup> Geldt alleen voor een auto uitgerust met passieve vergrendeling/ontgrendeling (Passive Entry\*).

**i N.B.**

Ga altijd dichterbij de auto staan en probeer dan opnieuw te ontgrendelen.

De batterij in de transpondersleutel zonder knoppen<sup>16</sup> (Key Tag) kan niet worden vervangen - een nieuwe sleutel is te bestellen bij een erkende Volvo-werkplaats.

**! BELANGRIJK**

Lever een uitgediende Key Tag in bij een erkende Volvo-werkplaats. De sleutel moet uit de auto worden gewist, omdat die nog steeds kan worden gebruikt om de auto te starten met back-upstart.

**Openen en vervangen**

- 1** Houd de transpondersleutel met de voorzijde zichtbaar en het logo van Volvo naar de juiste kant. Schuif de knop bij de sleutelring aan de onderkant naar rechts. Schuif de behuizing aan de voorkant een paar millimeter omhoog.

**2** De behuizing komt los en is van de sleutel te nemen.

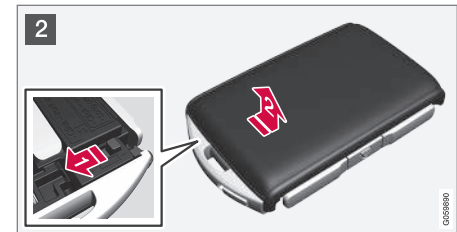

- 2** **1** Haal de knop opzij en schuif de behuizing aan de achterkant een paar millimeter omhoog.
- 2** De behuizing komt los en is van de sleutel te nemen.

<sup>16</sup> Deze sleutel wordt geleverd bij een auto uitgerust met de optie passieve vergrendeling/ontgrendeling (Passive Entry\*).

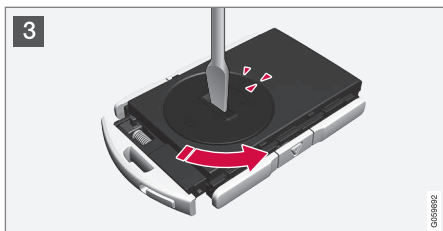

- 3 Gebruik bijvoorbeeld een schroevendraaier om het batterijklepje linksom te kunnen draaien, zodat deze markering uitkomt bij de tekst **OPEN**.

Verwijder voorzichtig het batterijklepje door bijvoorbeeld uw nagel in de uitsparing te drukken.

Werk het batterijklepje vervolgens naar boven toe los.

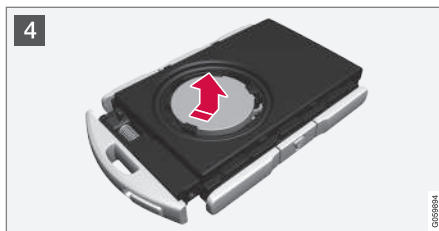

- 4 De **+**-kant van de batterij wijst naar boven. Wrik vervolgens de batterij voorzichtig los zoals op de afbeelding.

**!** **BELANGRIJK**

Raak nieuwe accu's en hun contactvlakken niet met uw vingers aan, aangezien de werking hierdoor verslechtert.

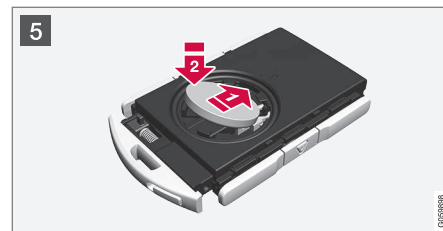

- 5 Plaats een nieuwe batterij met de pluszijde (+) omhoog. Vermijd de batterijcontacten van de transpondersleutel met uw vingers aan te raken.

**1** ➔ Plaats de batterij met de kant omlaag in de houder. Schuif de batterij daarna naar voren, zodat deze vast komt te zitten onder de twee kunststof palen.

**2** ➔ Druk de batterij vervolgens omlaag, zodat deze vast komt te zitten onder de bovenste zwarte kunststof pal.

**i** **N.B.**

Gebruik batterijen met de aanduiding CR2032, 3 V.



**i N.B.**

Volvo adviseert u om batterijen voor de transpondersleutel te gebruiken die voldoen aan UN Manual of Test and Criteria, Part III, subsection 38.3. Voor batterijen die in de fabriek zijn geplaatst of in een erkende Volvo-werkplaats zijn vervangen is dit het geval.

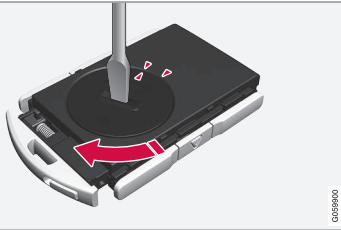
**6**

- 6** Plaats het batterijklepje terug en draai de markering rechtsom terug naar de tekst **CLOSE**.

**7**

- 7** **1** Plaats de behuizing aan de achterkant terug en druk die omlaag totdat u een klik hoort.
- 2** Schuif daarna de behuizing terug.
- > Nog een klik geeft aan dat de behuizing weer in positie vastzit.

**8**

- 8** **1** Keer de transpondersleutel om en plaats de behuizing aan de voorkant terug door deze omlaag te drukken totdat u een klik hoort.
- 2** Schuif daarna de behuizing terug.
- > Nog een klik geeft aan dat de behuizing in positie zit.

**i BELANGRIJK**

Let erop dat lege batterijen op een milieuvriendelijke manier worden verwerkt.

**Gerelateerde informatie**

- Transpondersleutel (p. 242)

## Elektronische startblokkering

De elektronische startblokkering is een anti-diefstalsysteem dat voorkomt dat onbevoegden de auto kunnen starten.

De auto kan alleen worden gestart met de juiste transpondersleutel.

De volgende foutmelding op het bestuurdersdisplay houdt verband met de elektronische startblokkering:

Symbol	Melding	Betekenis
	<b>Sleutel niet gevonden</b> <b>Zie handleiding</b>	Fout bij het uitlezen van de transpondersleutel tijdens het starten - plaats de sleutel in de bekerhouder in de buurt van het sleutelsymbool en probeer het opnieuw.

## Op afstand bediende startblokkering met opsporingssysteem<sup>17</sup>

De auto is uitgerust met een systeem waarmee het mogelijk is om de auto op te sporen en te lokaliseren alsmede op afstand de startblokkering te activeren zodat de motor niet meer te starten is. Neem contact op met de dichtstbij-

zijnde Volvo-dealer voor meer informatie over het systeem en hulp bij de activering ervan.

De volgende foutmelding op het bestuurdersdisplay houdt verband met de op afstand bediende startblokkering met opsporingssysteem:

Symbol	Melding	Betekenis
	<b>Immobilisatie op afst.</b> <b>Auto kan niet worden gestart</b>	De op afstand bediende startblokkering met opsporingssysteem is geactiveerd. De auto is niet te starten. Neem contact op met de Volvo On Call-helpdesk.

### Gerelateerde informatie

- Transpondersleutel (p. 242)
- Bereik transpondersleutel (p. 244)

## Kinderslot

Het kinderslot voorkomt dat kinderen een achterportier vanaf de binnenzijde kunnen openen. Er is een elektrisch\* en een handmatig slot.

### Elektrisch activeren/deactiveren\*

Het elektrische kinderslot is in alle contactslotstanden anders dan **0** te activeren/deactiveren en dat binnen 2 minuten na het afzetten van de motor, op voorwaarde dat er geen portier wordt geopend. Zie het artikel "Contactslotstanden" voor meer informatie.



Knop voor elektrische activering/inactivering.

1. Start de motor of kies een contactslotstand anders dan **0**.

<sup>17</sup> Alleen bepaalde markten en in combinatie met Volvo On Call\*.

2. Druk op de bijbehorende knop van het bedieningspaneel op het bestuurdersportier.
- > Op het bestuurdersdisplay staat de melding **Kinderslot achter Geactiveerd** en het lampje in de knop brandt - het slot is geactiveerd.



Wanneer het elektrische kinderslot actief is, zijn de achterste:

- zijruiten alleen vanaf het bedieningspaneel op het bestuurdersportier te bedienen
- portieren niet van de binnenkant te openen.

Om het slot uit te zetten:

- Druk op de bijbehorende knop van het bedieningspaneel op het bestuurdersportier.
  - > Op het bestuurdersdisplay staat de melding **Kinderslot achter Gedeactiveerd** en het lampje in de knop dooft - het slot is geïnactiveerd.

Bij het afzetten van de motor wordt de actuele instelling vastgelegd - als het kinderslot geactiveerd was tijdens het afzetten van de motor, dan is de functie de volgende keer dat u de motor start eveneens actief.

Symbol	Melding	Betekenis
	<b>Kinderslot achter Geactiveerd</b>	Het kinderslot is geactiveerd.
	<b>Kinderslot achter Gedeactiveerd</b>	Het kinderslot is gedeactiveerd.

### Handmatig activeren/inactiveren

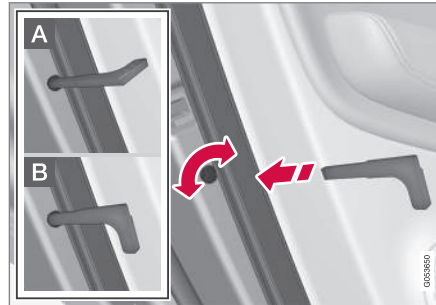

Mechanisch kinderslot. Niet te verwarren met de mechanische portiervergrendeling.

- Maak gebruik van het afneembare sleutelblad van de transpondersleutel om de cilinder te verdraaien. Zie het artikel "Afneembaar sleutelblad" voor meer informatie.

- A** Het portier is niet vanaf de binnenzijde te openen.
- B** Het portier is zowel vanaf de buitenzijde als vanaf de binnenzijde te openen.

### **i** N.B.

- De vergrendelbus van een portier dient alleen om het desbetreffende portier te vergrendelen – dus niet beide achterportieren.
- Op auto's met een elektrisch kinderslot zit geen handmatig kinderslot.

### Gerelateerde informatie

- Afneembaar sleutelblad (p. 257)
- Contactslotstanden (p. 395)

### Alarm\*

Het alarm waarschuwt bijvoorbeeld bij inbraak in de auto.

Een geactiveerd alarmsysteem gaat af als:

- een portier, de motorkap of de achterklep wordt geopend<sup>18</sup>
- er beweging in de passagiersruimte wordt waargenomen (als er een bewegingsmelder\* aanwezig is)
- de auto wordt opgetakeld of weggesleept (op auto's met een hellingssensor\*)
- een kabel van de startaccu wordt losgekoppeld of
- de sirene wordt losgekoppeld.



Als er een storing in het alarmsysteem is opgetreden, verschijnen het symbool en de melding **Storing alarmsysteem Service vereist** op het bestuurdersdisplay. Neem dan contact op met een werkplaats - geadviseerd wordt een erkende Volvo-werkplaats.

#### **N.B.**

Probeer niet zelf de onderdelen van het alarmsysteem te repareren of te wijzigen. Dergelijke pogingen kunnen van invloed zijn op de verzekeringsvoorwaarden.

#### **N.B.**

De bewegingsmelders laten het alarm afgaan bij bewegingen in de passagiersruimte – ook eventuele luchtstromen worden geregistreerd. Het alarm kan dan ook afgaan, als u de auto met een raam of panoramadak\* open laat staan of als u de interieurverwarming gebruikt.

Om dat te voorkomen: Sluit bij het verlaten van de auto alle ramen en het panoramadak. Bij gebruik van de geïntegreerde standkachel van de auto (of een draagbare variant daarvan op stroom) dan dient u de blaasmonden dusdanig af te stellen dat deze niet omhoogwijzen. U kunt ook gebruik maken van het beperkte alarmniveau – zie het gedeelte verderop in dit artikel.

### Alarm activeren

Vergrendel de auto en activeer het alarmsysteem van de auto door:

- op de vergrendelingsknop op de transpondersleutel te drukken
- het gemarkeerde gebied op de buitenkant<sup>19</sup> van de portiergreep aan te raken of
- op het met rubber beklede drukplaatje op de achterklep te drukken<sup>19</sup>.

Bij een auto met elektrische achterklepbediening kunt u ook gebruik maken van de knop aan de onderzijde van de achterklep om de auto te vergrendelen en het alarmsysteem in te schakelen.

### Alarm deactiveren

Ontgrendel de auto en deactiveer het alarmsysteem van de auto door:

- op de ontgrendelingsknop op de transpondersleutel te drukken
- een van de portiergrepen beet te pakken<sup>19</sup> of
- op het met rubber beklede drukplaatje op de achterklep te drukken<sup>19</sup>.

<sup>18</sup> Geldt voor bepaalde markten.

<sup>19</sup> Geldt alleen voor een auto met passieve vergrendeling/ontgrendeling (Passive Entry\*).

## Geactiveerd alarm uitschakelen

- Druk op de ontgrendelingsknop op de transpondersleutel of zet de auto in contactslotstand **I** door de draaiknop naar **START** te draaien en weer los te laten.

### **i** N.B.

- Let erop dat het alarm wordt geactiveerd bij vergrendeling van de auto.
- Als een van de portieren van de binnenzijde wordt geopend, gaat het alarm af.

## Alarmsignalen

Wanneer het alarm afgaat, gebeurt het volgende:

- Er klinkt een sirene, totdat u het alarm uitschakelt. Bij inactiviteit gaat de sirene na 30 seconden automatisch uit.
- Alle richtingaanwijzers knipperen totdat u het alarm uitschakelt. Bij inactiviteit gaan ze na vijf minuten automatisch uit.

Als de oorzaak van het getriggerde alarm niet wordt weggenomen, wordt de alarmcyclus tot maximaal 10 keer<sup>20</sup> herhaald.

## Slot- en alarmindicatie

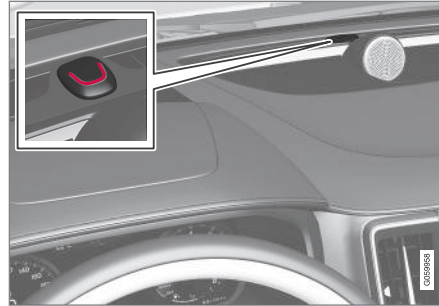

Een rode led op het dashboard geeft de status van het alarmsysteem aan:

- De led is uit - het alarm is uitgeschakeld.
- De led licht om de twee seconden eenmaal op - het alarm is ingeschakeld.
- De led knippert snel vanaf het moment van uitschakelen van het alarm, maximaal 30 seconden of tot aan het moment dat contactslotstand **I** wordt ingeschakeld doordat u de startknop naar **START** draait en weer loslaat - het alarm is afgegaan.

## Verlaagde guard

Een verlaagde guard houdt in dat de bewegingsmelders en hellingssensoren tijdelijk worden uitgeschakeld.

Schakel de bewegingsmelders en hellingssensoren uit om onbedoelde activering van het alarm tegen te gaan – als u bijvoorbeeld een hond in een vergrendelde auto achterlaat of een auto-trein of veerverbinding gebruikt. De te volgen procedure is identiek aan die bij tijdelijke uitschakeling van de Safelock-functie.



Druk op de knop **Minder bescherming** in het functiescherm van het middendisplayscherm om de bewegingsmelder en niveausensoren tijdelijk uit te schakelen.

Zie voor meer informatie het artikel "Safelock-functie".

## Gerelateerde informatie

- Automatische activering/heractivering van het alarm\* (p. 272)
- Alarm deactiveren\* zonder werkende transpondersleutel (p. 272)
- Safelock-functie\* (p. 253)

<sup>20</sup> Geldt voor bepaalde markten.

### Automatische activering/ heractivering van het alarm\*

De automatische heractivering van het alarm voorkomt dat u de auto verlaat zonder het alarmsysteem uit te schakelen.

Als u geen van de portieren noch de achterklep binnen twee minuten na uitschakeling van het alarm opent wanneer de auto met de transpondersleutel ontgrendeld (en het alarm gedeactiveerd) is, wordt het alarm automatisch opnieuw ingeschakeld. De auto wordt bovendien opnieuw vergrendeld.

Op bepaalde markten vindt automatische herinschakeling van het alarm plaats, als u na het openen en sluiten van het bestuurdersportier vergeet te vergrendelen.

### Gerelateerde informatie

- Alarm\* (p. 270)
- Alarm deactiveren\* zonder werkende transpondersleutel (p. 272)

### Alarm deactiveren\* zonder werkende transpondersleutel

Ook als de transpondersleutel niet werkt, bijvoorbeeld als de batterij leeg is, kan de auto worden ontgrendeld en kan het alarmsysteem worden gedeactiveerd.

1. Open het bestuurdersportier met het afneembare sleutelblad.
  - > Het alarm gaat af.



Positie back-uplezer in bekerhouder.

2. Plaats de transpondersleutel in de back-uplezer, die in de bekerhouder van de tunnelconsole zit.
3. Draai de startknop naar **START** en laat de knop los.
  - > Het alarm wordt uitgeschakeld.

### Gerelateerde informatie

- Alarm\* (p. 270)
- Automatische activering/heractivering van het alarm\* (p. 272)

- Afneembaar sleutelblad (p. 257)
- Motor starten (p. 396)

## Typegoedkeuring voor transpondersleutels

De typegoedkeuring voor de transpondersleutels staat in de tabel.

## Passief starten (Passive Start) en passieve vergrendeling/ontgrendeling (Passive Entry\*)



CEM-markering voor transpondersleutels. Zie de onderstaande tabel voor aanvullende typegoedkeuringnummers.

Land/regio	Typegoedkeuring	
Jordanië	TRC/LPD/2014/250	
Servië	P1614120100	
Argentinië	CNC ID: C-14771	

SLOTEN EN ALARM



Land/regio	Typegoedkeuring	
Brazilië	MT-3245/2015	
Indonesië	Nomor: 38301/SDPPI/2015	
Maleisië	RAAT/37A/0315/S(15-0663)	
Mexico	IFETEL: RLVDEVO15-0396	
Rusland		
Verenigde Arabische Emiraten	ER37847/15 DA0062437/11	



Voor meer informatie over de typegoedkeuring voor transpondersleutels, zie [support.volvocars.com](http://support.volvocars.com).

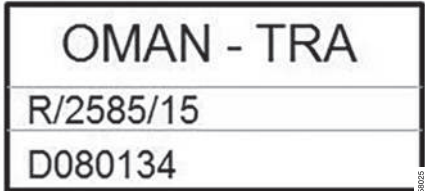

**Transpondersleutel**

Land/regio	Typegoedkeuring	
Jordanië	TRC/LPD/2015/104	
Marokko	AGREE PAR L'ANRT MAROC Numéro d'agrément: MR 10668 ANRT 2015 Date d'agrément: 24/07/2015	
Mexico	IFETEL Marca: HUF Modelo (s): HUF8423 NOM-121-SCT1-2009 La operación de este equipo está sujeta a las siguientes dos condiciones: (1) es posible que este equipo o dispositivo no cause interferencia perjudicial y (2) este equipo o dispositivo debe aceptar cualquier interferencia, incluyendo la que pueda causar su operación no deseada.	
Oman		 <p>OMAN - TRA R/2585/15 D080134</p>

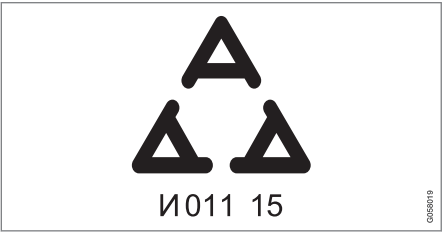



Land/regio	Typegoedkeuring	
Servië		
Verenigde Arabische Emiraten		

### Key Tag

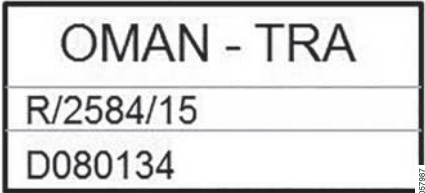
Land/regio	Typegoedkeuring	
Jordanië	TRC/LPD/2015/107	
Marokko	AGREE PAR L'ANRT MAROC Numéro d'agrément: MR 10667 ANRT 2015 Date d'agrément: 24/07/2015	

Land/regio	Typegoedkeuring	
Mexico	<p>IFETEL</p> <p>Marca: HUF</p> <p>Modelo (s): HUF8432</p> <p>NOM-121-SCT1-2009</p> <p>La operación de este equipo está sujeta a las siguientes dos condiciones: (1) es posible que este equipo o dispositivo no cause interferencia perjudicial y (2) este equipo o dispositivo debe aceptar cualquier interferencia, incluyendo la que pueda causar su operación no deseada.</p>	
Oman		 <p>OMAN - TRA</p> <p>R/2584/15</p> <p>D080134</p> <p style="font-size: 8px; text-align: right;">0007987</p>

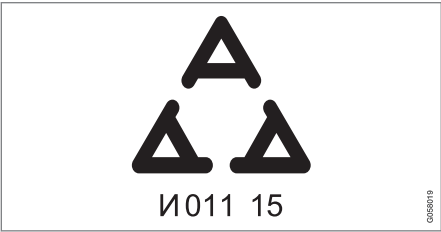

Land/regio	Typegoedkeuring	
Servië		 <p>N011 15</p> <small data-bbox="1476 367 1487 404">0305019</small>
Verenigde Arabische Emiraten		 <p>TRA REGISTERED No: ER38971/15 DEALER No: DA36976/14</p> <small data-bbox="1476 623 1487 660">0305022</small>

**Gerelateerde informatie**

- Transpondersleutel (p. 242)

RIJHULP

## Snelheidsafhankelijke stuurkracht

De snelheidsafhankelijke stuurbechrachtiging zorgt ervoor dat de stuurbechrachtiging afneemt naarmate de rijnsnelheid oploopt, waardoor u een beter weggevoel krijgt.

Op snelwegen stuurt de auto stugger. Bij het parkeren en op lage snelheden is de auto lichter en zonder veel moeite te besturen.

### **N.B.**

In bepaalde situaties kan de stuurbechrachtiging te warm worden zodat deze dan tijdelijk moet worden gekoeld - gedurende die periode werkt de stuurbechrachtiging met een gereduceerd vermogen en het draaien aan het stuurwiel kan dan wat zwaarder gaan.

Wanneer de stuurbechrachtiging tijdelijk gereduceerd is, staat er een melding op het bestuurdersdisplay.

## Stuurkrachtniveau wijzigen\*

Om het stuurkrachtniveau te kiezen, gaat u naar het artikel "Rijmodi" en bekijkt u de beschrijving bij de optie INDIVIDUAL onder het kopje "Mogelijke rijmodi".

Bij modellen zonder een rijmodusknop met de optie INDIVIDUAL is het stuurkrachtniveau in te stellen via het hoofdscherm op het middendispley en wel aan de hand van het volgende zoekpad:

Instellingen → My Car → Rijmodi → Stuurkracht

Het stuurkrachtniveau is niet te wijzigen tijdens het maken van een bocht.

## Gerelateerde informatie

- Rijmodi\* (p. 410)

## Roll Stability Control

Roll Stability Control (RSC) is een stabiliteitssysteem dat de kans verkleint op kantelen en over de kop slaan bij bijvoorbeeld heftige uitwijkmanoeuvres of als de auto gaat slippen.

Het RSC-systeem registreert of en hoeveel de helling van de auto in zijwaartse richting wordt gewijzigd. Aan de hand van deze informatie wordt vervolgens berekend of de kans bestaat dat de auto over de kop slaat. Als deze kans bestaat, treedt de elektronische stabiliteitscontrole van de auto in werking, waarna het koppel van de motor wordt verlaagd en een of meer wielen worden geremd totdat de auto zijn stabiliteit terug heeft.

### **WAARSCHUWING**

Onder normale omstandigheden zorgt het RSC-systeem voor een betere wegligging, wat voor u echter geen reden mag zijn om sneller te gaan rijden. Neem altijd de gebruikelijke voorzorgsmaatregelen bij het rijden.

## Gerelateerde informatie

- elektronische stabiliteitsregeling (p. 281)
- Veiligheid (p. 58)

## elektronische stabiliteitsregeling

De elektronische stabiliteitsregeling (Electronic Stability Control - ESC) helpt u voorkomen dat de wielen doorslippen en verbetert de tractie van de auto.



Tijdens het afremmen kunnen de ingrepen van het ESC-systeem waarneembaar zijn in de vorm van pulserende geluiden. Tijdens het gas geven kan de auto langzamer optrekken dan u verwacht.

### WAARSCHUWING

De stabiliteitsregeling ESC is slechts een aanvullend hulpmiddel en kan niet alle situaties en alle wegomstandigheden aan.

Als bestuurder bent u er altijd verantwoordelijk voor dat u de auto op een veilige manier bestuurt en dat u zich aan de geldende verkeersregels en voorschriften houdt.

Het ESC-systeem bestaat uit de volgende functies:

- Antislipregeling
- Antispinregeling
- Tractieregeling
- Motorremregeling

- Trailer Stability Assist

### Antislipregeling

Deze regeling controleert de aandrijfkraft en remkracht van elk van de afzonderlijke wielen om de auto op die manier te stabiliseren.

### Antispinregeling

Deze regeling voorkomt dat de aangedreven wielen tijdens het optrekken doorslippen.

### Tractieregeling

Deze regeling is actief op lage snelheden en brengt de aandrijfkraft van een slappend aandrijf wiel over op een aandrijf wiel dat niet slipt.

### Motorremregeling

De motorremregeling (Engine Drag Control - EDC) voorkomt ongewenste blokkering van de wielen, zoals na terugschakeling of bij gladheid tijdens het afremmen op de motor in een lage versnelling.

Een van de gevolgen van ongewenste blokkering van de wielen is dat u de auto moeilijk onder controle kunt houden.

### Trailer Stability Assist\*<sup>1</sup>

Trailer Stability Assist (Trailer Stability Assist - TSA) heeft tot taak een auto met aanhanger/ caravan te stabiliseren, wanneer de combinatie

slingerneigingen vertoont. Zie het artikel "Rijden met een aanhanger" voor meer informatie.

### N.B.

De functie TSA wordt gedeactiveerd als de sportstand wordt geactiveerd.

### Gerelateerde informatie

- Sportstand voor elektronische stabiliteitsregeling (p. 282)
- Symbolen en meldingen voor Elektronische stabiliteitsregeling (p. 283)
- Roll Stability Control (p. 280)
- Rijden met aanhanger (p. 441)

<sup>1</sup> Trailer Stability Assist is inbegrepen bij installatie van een originele trekhaak van Volvo.

## Sportstand voor elektronische stabiliteitsregeling

De elektronische stabiliteitsregeling (Electronic Stability Control - ESC) helpt u voorkomen dat de wielen doorslippen en verbetert de tractie van de auto.

Het ESC-systeem is altijd geactiveerd - uitschakelen is niet mogelijk. U kunt echter de Sportstand kiezen voor een sportievere rijervaring.

In de Sportstand registreert het ESC-systeem of de gaspedaal- en stuurwielbediening alsook het bochtenwerk als sportiever dan normaal aan te merken zijn, waarna de ESC toestaat dat de achtertrein een gecontroleerde vorm van slippen vertoont voordat het ingrijpt en de auto stabiliseert.

Als u de gecontroleerde vorm van slippen bijvoorbeeld beëindigt door het gaspedaal te bedienen, grijpt het ESC-systeem in om de auto te stabiliseren.

De Sportstand maakt ook maximale aandrijving mogelijk, als de auto is blijven steken of over een zachte ondergrond (zoals zand of een dikke laag sneeuw) rijdt.

## Sportstand activeren/deactiveren



De sportstand wordt geactiveerd/gedeactiveerd op het functiescherm van het midden-display.

- Druk op de knop **ESC-sportmodus** op het functiescherm.
  - > De sportstand wordt geactiveerd/gedeactiveerd, in de knop verschijnt een groene/grijze indicatie.



Wanneer de sportstand actief is, brandt dit symbool op het bestuurdersdisplay continu totdat de functie wordt gedeactiveerd of totdat de motor wordt afgezet. Een volgende keer dat de motor wordt gestart is de normale stand van het ESC-systeem opnieuw van kracht.

## Beperking voor de sportstand

De functie **ESC-sportmodus** kan niet worden gekozen als een van de functies snelheidsbegrenzer, cruisecontrol of adaptieve cruisecontrol geactiveerd is.

## Gerelateerde informatie

- elektronische stabiliteitsregeling (p. 281)
- Snelheidsbegrenzer\* (p. 285)
- Cruisecontrol (p. 292)
- Adaptieve cruisecontrol\* (p. 299)







## Symbolen en meldingen voor Elektronische stabiliteitsregeling

Op het bestuurdersdisplay kunnen enkele symbolen en meldingen verschijnen ten aanzien van

elektronische stabiliteitsregeling (Electronic Stability Control - ESC).

In de volgende tabel staan enkele voorbeelden.

Symbol	Melding	Betekenis
	Brandt ca. 2 seconden lang continu.	Systeemtest bij het starten van de motor.
	Knippert.	Het ESC-systeem grijpt in.
	Brandt continu.	De Sportstand is geactiveerd. <b>NB</b> In deze stand is het ESC-systeem niet helemaal uitgeschakeld. Er gelden bepaalde beperkingen.
	<b>ESC</b> Tijdelijk uit	Wegens een te hoge temperatuur van de remmen gelden er tijdelijk beperkingen voor het ESC-systeem - het systeem wordt automatisch opnieuw ingeschakeld wanneer de remmen voldoende zijn afgekoeld.
	<b>ESC</b> Service vereist	Het ESC-systeem is defect. <ul style="list-style-type: none"> <li>• Breng de auto zo spoedig mogelijk tot stilstand, zet de motor af en start deze opnieuw.</li> <li>• Bezoek een werkplaats als de melding niet verdwijnt - geadviseerd wordt een erkende Volvo-werkplaats.</li> </ul>

◀◀ **Gerelateerde informatie**

- elektronische stabiliteitsregeling (p. 281)
- Sportstand voor elektronische stabiliteitsregeling (p. 282)
- Meldingsfuncties op bestuurders- en mid-dendisplay (p. 113)

## Snelheidsbegrenzer\*

Een snelheidsbegrenzer (Speed Limiter - SL) is te beschouwen als een omgekeerde cruisecontrol - u regelt de snelheid met het gaspedaal, terwijl de snelheidsbegrenzer voorkomt dat u per ongeluk de vooraf gekozen/ingestelde maximumsnelheid overschrijdt.

### Overzicht

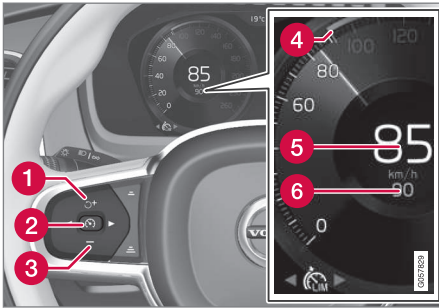

Knoppen en symbolen voor desbetreffende functies<sup>2</sup>.

- 1 Verhoogt opgeslagen maximumsnelheid óf heractiveert de snelheidsbegrenzer en hervat de opgeslagen maximumsnelheid
- 2 Activeert de snelheidsbegrenzer en slaat actuele snelheid op óf deactiveert de snelheidsbegrenzer
- 3 Verlaagt de opgeslagen maximumsnelheid

- 4 Markering voor opgeslagen maximumsnelheid
- 5 Actuele rijnsnelheid
- 6 Opgeslagen maximumsnelheid

### ⚠ WAARSCHUWING

De snelheidsbegrenzer is een hulpmiddel dat niet alle verkeers-, weers- en wegomstandigheden aankan.

U moet altijd zelf op de verkeerssituatie letten en ingrijpen wanneer de snelheidsbegrenzer niet de juiste snelheid aanhoudt.

U bent er altijd voor verantwoordelijk dat u veilig en volgens de verkeersregels met de auto rijdt, ook als de functie snelheidsbegrenzer wordt gebruikt.

### Beperkingen

Op steile aflopende hellingen volstaat de remwerking van de snelheidsbegrenzer mogelijk niet, zodat de opgeslagen maximumsnelheid mogelijk wordt overschreden. In dat geval wordt u hierop attent gemaakt met de melding **Snelheidsgrens overschreden** op het bestuurdersdisplay.

### **i** N.B.

Er verschijnen tekstmeldingen over overschrijding van de maximumsnelheid, als de snelheid met minimaal 3 km/h (zo'n 2 mph) is overschreden.

### Gerelateerde informatie

- Snelheidsbegrenzer activeren en starten (p. 286)
- Snelheidsfuncties voor de snelheidsbegrenzer (p. 286)
- Snelheidsbegrenzer deactiveren/heractiveren (p. 287)
- Snelheidsbegrenzer uitschakelen (p. 288)
- Automatische snelheidsbegrenzer\* (p. 289)

<sup>2</sup> NB De afbeelding is schematisch - afhankelijk van het model zijn afwijkingen mogelijk.

## Snelheidsbegrenzer activeren en starten

Om de snelheid te kunnen regelen moet u eerst de snelheidsbegrenzer (Speed Limiter - SL) kiezen en activeren.

### Snelheidsbegrenzer activeren

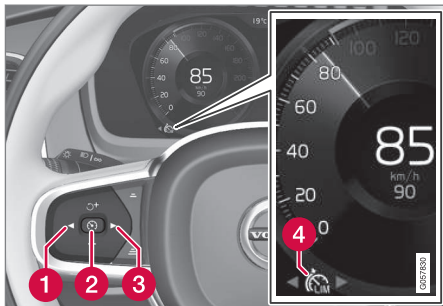



NB De afbeelding is schematisch – afhankelijk van het model zijn afwijkingen mogelijk.

- Druk op ◀ (1) of ▶ (3) om naar het symbool/de functie  (4) te gaan.
  - > Het desbetreffende symbool verschijnt, waarna u de snelheidsbegrenzer kunt activeren.

### Snelheidsbegrenzer starten

De laagst mogelijke maximumsnelheid die u kunt opslaan is 30 km/h (.20 mph).

- Als het symbool/de functie  wordt weergegeven – druk op de stuurknop  (2).
  - > De snelheidsbegrenzer wordt gestart en de actuele snelheid wordt opgeslagen als maximumsnelheid.

### Gerelateerde informatie

- Snelheidsbegrenzer\* (p. 285)
- Snelheidsfuncties voor de snelheidsbegrenzer (p. 286)
- Snelheidsbegrenzer deactiveren/heractiveren (p. 287)
- Snelheidsbegrenzer uitschakelen (p. 288)

## Snelheidsfuncties voor de snelheidsbegrenzer

De snelheidsbegrenzer (Speed Limiter - SL) is in te stellen op verschillende snelheden.

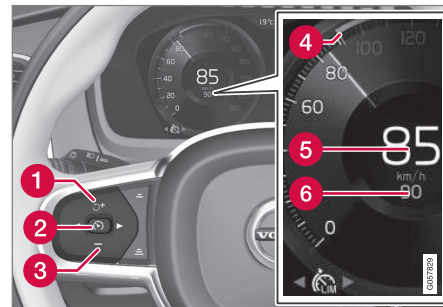

NB De afbeelding is schematisch – afhankelijk van het model zijn afwijkingen mogelijk.

- U wijzigt de opgeslagen maximumsnelheid door kort of lang op de stuurknop **+** (1) of **-** (3) te drukken:
  - Bij **iedere keer** dat u de knop **kort indrukt** past u de snelheid aan met +/- 5 km/h (+/- 5 mph).
  - **Houd de knop ingedrukt** om de snelheid aan te passen met +/- 1 km/h (+/- 1 mph) en **laat los**, wanneer de markering (4)/(6) op het bestuurdersdisplay **bij de gewenste snelheid** staat.
    - > De laatst verrichte aanpassing wordt in het geheugen opgeslagen.

### Gerelateerde informatie

- Snelheidsbegrenzer\* (p. 285)
- Snelheidsbegrenzer activeren en starten (p. 286)
- Snelheidsbegrenzer deactiveren/heractiveren (p. 287)
- Snelheidsbegrenzer uitschakelen (p. 288)

### Snelheidsbegrenzer deactiveren/heractiveren

De snelheidsbegrenzer (Speed Limiter - SL) kan tijdelijk worden gedeactiveerd en stand-by worden gezet en vervolgens weer worden geactiveerd.

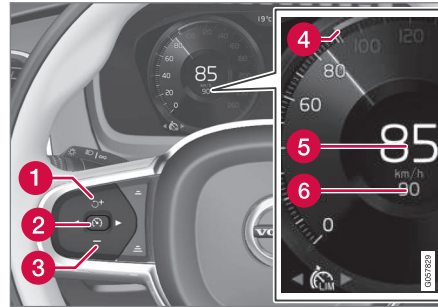

NB De afbeelding is schematisch – afhankelijk van het model zijn afwijkingen mogelijk.

### Snelheidsbegrenzer deactiveren en stand-by zetten

- Druk op de stuurknop  (2).
  - > De snelheidsbegrenzermarkeringen en -symbolen op het bestuurdersdisplay verkleuren van WIT naar GRIJS. De snelheidsbegrenzer is daarmee tijdelijk gedeactiveerd, zodat u de ingestelde maximumsnelheid kunt overschrijden.

### Snelheidsbegrenzer heractiveren vanuit stand-bystand

- Druk op de stuurknop  (1).
  - > De snelheidsbegrenzermarkeringen en -symbolen op het bestuurdersdisplay verkleuren van GRIJS naar WIT - de laatst ingestelde/opgeslagen maximumsnelheid voor de auto is weer van kracht.

of

- Druk op de stuurknop  (2).
  - > De snelheidsbegrenzermarkeringen en -symbolen op het bestuurdersdisplay verkleuren van GRIJS naar WIT en de auto gebruikt daarna de actuele snelheid als maximumsnelheid.

### Gas bijgeven met het gaspedaal

De ingestelde maximumsnelheid is tijdelijk te overschrijden met het gaspedaal zonder dat de snelheidsbegrenzer daarvoor stand-by wordt gezet - om bijvoorbeeld snel te kunnen optrekken. Doe in dat geval het volgende:

1. Trap het gaspedaal helemaal in en laat het pedaal weer los bij het bereiken van de gewenste snelheid om de acceleratie te beëindigen.
  - > De snelheidsbegrenzer is in dat geval nog steeds geactiveerd, zodat het symbool op het bestuurdersdisplay WIT van kleur is.



- ◀ 2. Haal uw voet van het gaspedaal, wanneer de tijdelijke acceleratie voltooid is.
- > De auto wordt vervolgens automatisch afgeremd tot een snelheid onder de laatst opgeslagen maximumsnelheid.

### Gerelateerde informatie



- Snelheidsbegrenzer\* (p. 285)
- Snelheidsbegrenzer activeren en starten (p. 286)
- Snelheidsfuncties voor de snelheidsbegrenzer (p. 286)
- Snelheidsbegrenzer uitschakelen (p. 288)

### Snelheidsbegrenzer uitschakelen

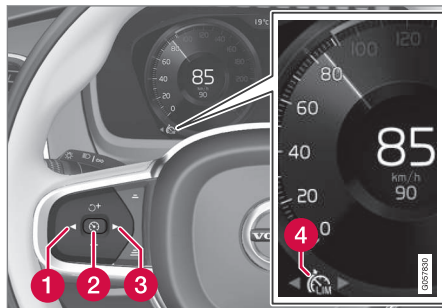
De snelheidsbegrenzer (Speed Limiter - SL) kan worden uitgeschakeld.



NB De afbeelding is schematisch – afhankelijk van het model zijn afwijkingen mogelijk.

1. Druk op de stuurknop  (2).
  - > De snelheidsbegrenzer wordt stand-by gezet.
2. Druk op de stuurknop ◀ (1) of ▶ (3) om naar een andere functie te gaan.
  - > De snelheidsbegrenzermarkering (4) en het symbool op het bestuurdersdisplay doven – de ingestelde/opgeslagen maximumsnelheid is daarmee gewist.
3. Druk nogmaals op de stuurknop  (2).
  - > Er wordt een andere functie geactiveerd.

### Gerelateerde informatie

- Snelheidsbegrenzer\* (p. 285)
- Snelheidsbegrenzer activeren en starten (p. 286)
- Snelheidsfuncties voor de snelheidsbegrenzer (p. 286)
- Snelheidsbegrenzer deactiveren/heractiveren (p. 287)

### Automatische snelheidsbegrenzer\*

De automatische snelheidsbegrenzer (Automatic Speed Limiter - ASL) helpt u om de maximumsnelheid van de auto af te stemmen op de op verkeersborden aangegeven maximumsnelheid.

De functie snelheidsbegrenzer (Speed Limiter - SL) kan worden omgezet naar automatische snelheidsbegrenzer.

De automatische cruisecontrol gebruikt de snelheidsinformatie van de Verkeersbordenherkenning<sup>3</sup> om de maximumsnelheid van de auto automatisch aan te passen.

#### WAARSCHUWING



De automatische snelheidsbegrenzer is een hulpmiddel en werkt niet in alle rij situaties en verkeers-, weers- en wegomstandigheden. Als bestuurder bent u er altijd verantwoordelijk voor dat u de juiste afstand en snelheid aanhoudt, ook bij gebruik van de automatische snelheidsbegrenzer.

Ook als u zelf het snelheidsbord duidelijk kunt waarnemen, geeft de verkeersbordenherkenning mogelijk de verkeerde snelheid aan – u moet in dat geval zelf ingrijpen en afremmen naar een geschikte snelheid.

Zie ook de rubriek "Bepalingen van de verkeersbordenherkenning"

### Is SL of ASL actief?

Symbolen op het bestuurdersdisplay geven aan welke snelheidsbegrenzer actief is:

Symbol	SL	ASL
 A	✓	✓
 Bordsymbool <sup>B</sup> na "70" = ASL is geactiveerd.		✓

A WIT symbool: De functie is actief, GRIJS symbool: Stand-bystand.

B Zie het volgende kopje "ASL-symbool" voor de betekenis van de kleur van het symbool.

#### ASL-symbool

 Het bordsymbool (naast de opgeslagen snelheid "70", in het midden van de snelheidsmeter) kan drie kleuren hebben met de volgende betekenissen:

Kleur van het bord-symbool	Betekenis
Groengeel	ASL is actief
Grijs	ASL staat in stand-by
Oranjegeel/oranje	ASL staat in de tijdelijke stand-by <sup>A</sup>

A Een verkeersbord kon bijvoorbeeld niet worden gelezen.

### Bepalingen van ASL

De automatische snelheidsbegrenzing vindt plaats op basis van snelheidsinformatie afkomstig van RSI<sup>3</sup> – niet op basis van de verkeersborden met maximumsnelheden die de auto passeert.

Als RSI<sup>3</sup> de snelheidsinformatie niet kan interpreteren en doorgeven aan ASL, gaat ASL stand-by staan en wordt overgeschakeld op SL. In dergelijke gevallen moet de bestuurder zelf ingrijpen en naar de juiste snelheid afremmen.

ASL wordt opnieuw geactiveerd, wanneer RSI<sup>3</sup> weer snelheidsinformatie kan interpreteren en doorgeven aan ASL.

Zie ook onder de rubriek "Bepalingen van Verkeersbordenherkenning".

<sup>3</sup> Road Sign Information – RSI

#### ◀ Gerelateerde informatie

- Snelheidsbegrenzer\* (p. 285)
- Automatische snelheidsbegrenzer activeren/deactiveren (p. 290)
- Tolerantie voor automatische snelheidsbegrenzer wijzigen (p. 291)
- Verkeersbordinformatie\* (p. 357)
- Beperkingen van Verkeersbordinformatie\* (p. 361)

### Automatische snelheidsbegrenzer activeren/deactiveren

De functie automatische snelheidsbegrenzer (Automatic Speed Limiter - ASL) kan worden geactiveerd en gedeactiveerd als aanvulling op de snelheidsbegrenzer (Speed Limiter - SL).



De functie is te activeren/deactiveren op het functiescherm van het middendispley.

#### Automatische snelheidsbegrenzer activeren

1. Druk op de knop **Hulp max. snelheid** op het functiescherm.
  - > ASL wordt stand-by gezet, het groene lampje in de knop brandt en op het bestuurdersdisplay verschijnt een bord-symbool in het midden van de snelheidsmeter.
2. Druk op de stuurknop .
  - > ASL wordt met de actuele rijnsnelheid geactiveerd.

### Automatische snelheidsbegrenzer deactiveren

- Druk op de knop **Hulp max. snelheid** op het functiescherm.
  - > ASL wordt uitgeschakeld en de kleur van de indicatie op de knop verandert in GRIJS - SL wordt in plaats daarvan geactiveerd.

#### WAARSCHUWING

De auto volgt niet langer de op de borden aangegeven maximumsnelheid na het wisselen van ASL naar SL - de auto volgt dan alleen de in het geheugen opgeslagen maximumsnelheid.

#### Gerelateerde informatie

- Automatische snelheidsbegrenzer\* (p. 289)
- Tolerantie voor automatische snelheidsbegrenzer wijzigen (p. 291)



## Tolerantie voor automatische snelheidsbegrenzer wijzigen

De automatische snelheidsbegrenzer (Automatic Speed Limiter - ASL) is in te stellen op verschillende tolerantieniveaus.

Het is mogelijk om de op snelheidsborden gebaseerde maximumsnelheid te verhogen/verlagen. Als de auto bijvoorbeeld de aangegeven maximumsnelheid van 70 km/h (43 mph) aanhoudt, kunt u ervoor kiezen om een snelheid van 75 km/h (47 mph) aan te houden.

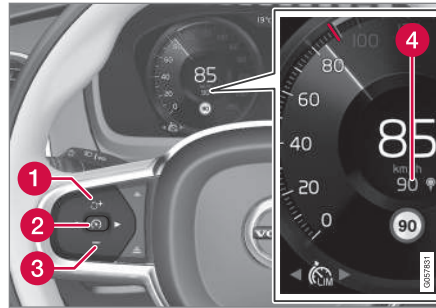

Knoppen en symbolen voor desbetreffende functies.

- Druk op de stuurknop **+** (1) totdat 70 km/h (43 mph) in het midden van de snelheidsmeter (4) is gewijzigd in 75 km/h (47 mph).
  - > De auto hanteert vervolgens de gekozen tolerantie van 5 km/h (4 mph) zolang de gepasseerde borden 70 km/h (43 mph) aangeven.

Deze tolerantie geldt totdat u een verkeersbord met een lagere of hogere snelheid passeert - de auto hanteert dan de nieuwe aangegeven maximumsnelheid en de tolerantie wordt uit het geheugen gewist.

Als de verkeersbordinformatie\* geactiveerd is, verschijnt de aangegeven snelheid vervolgens met een RODE markering op de schaal van de snelheidsmeter.

De tolerantie is op dezelfde manier aan te passen als bij het instellen van de snelheid voor de snelheidsbegrenzer.

### **i** N.B.

De grootst mogelijke marge die u kunt kiezen is +/- 10 km/h (5 mph).

### Gerelateerde informatie

- Automatische snelheidsbegrenzer\* (p. 289)
- Automatische snelheidsbegrenzer activeren/deactiveren (p. 290)
- Verkeersbordinformatie\* (p. 357)
- Snelheidsfuncties voor de snelheidsbegrenzer (p. 286)

## Cruisecontrol

De cruisecontrol (Cruise Control - CC) helpt u een gelijkmatige snelheid te houden, wat zorgt voor een comfortabeler rijervaring tijdens lange ritten op snelwegen en lange, rechte hoofdwegen met een gelijkmatige doorstroom.

### Overzicht

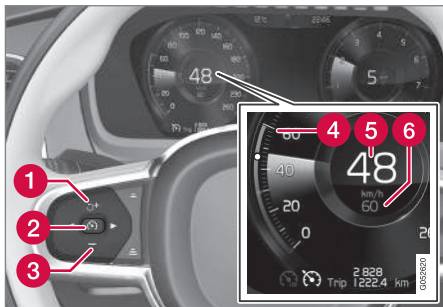

Knoppen en symbolen voor desbetreffende functies.

- 1 Verhoogt de opgeslagen snelheid óf heractiveert de cruisecontrol en hervat de opgeslagen snelheid
- 2 Activeert de cruisecontrol en slaat actuele snelheid op óf deactiveert de cruisecontrol
- 3 Verlaagt de opgeslagen snelheid
- 4 Aanduiding voor opgeslagen snelheid

- 5 Actuele rijnsnelheid

- 6 Opgeslagen snelheid

Bij een auto met de optie adaptieve cruisecontrol kunt u wisselen tussen CC en ACC – zie "Overschakelen tussen cruisecontrol en adaptieve cruisecontrol".

### WAARSCHUWING

De bestuurder dient altijd rekening te houden met de verkeersomstandigheden en in te grijpen, wanneer de cruisecontrol geen passende snelheid en/of afstand aanhoudt.

Als bestuurder bent u er altijd verantwoordelijk voor dat u de auto op een veilige manier bestuurt.

### Gerelateerde informatie

- Cruisecontrol activeren en starten (p. 292)
- Snelheidsfuncties voor cruisecontrol (p. 293)
- Cruisecontrol deactiveren/heractiveren (p. 294)
- Cruisecontrol uitschakelen (p. 295)
- Wisselen tussen cruisecontrol en adaptieve cruisecontrol\* (p. 310)
- Adaptieve cruisecontrol\* (p. 299)

## Cruisecontrol activeren en starten

Om de snelheid te kunnen regelen moet u eerst de cruisecontrol (Cruise Control - CC) kiezen en activeren.

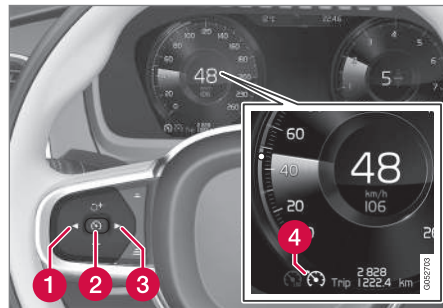



NB De afbeelding is schematisch – afhankelijk van het model zijn afwijkingen mogelijk.

### Cruisecontrol activeren

- Druk op ◀ (1) of ▶ (3) om naar het symbool/de functie  (4) te gaan.
  - > Het desbetreffende symbool verschijnt, waarna u de cruisecontrol kunt activeren.

### Cruisecontrol starten

Voor het starten van de cruisecontrol vanuit de stand-bystand moet de actuele snelheid 30 km/h (20 mph) of hoger zijn. De laagst mogelijke snelheid die u kunt opslaan is 30 km/h (20 mph).

- Als het symbool/de functie  wordt weergegeven – druk op de stuurknop  (2).
- > De cruisecontrol wordt gestart en de actuele snelheid wordt opgeslagen.

**i N.B.**

De cruisecontrol is niet in te schakelen bij snelheden lager dan 30 km/h (20 mph).

**Gerelateerde informatie**

- Cruisecontrol (p. 292)
- Snelheidsfuncties voor cruisecontrol (p. 293)
- Cruisecontrol deactiveren/heractiveren (p. 294)
- Cruisecontrol uitschakelen (p. 295)

**Snelheidsfuncties voor cruisecontrol**

De cruisecontrol (Cruise Control - CC) is in te stellen op verschillende snelheden.

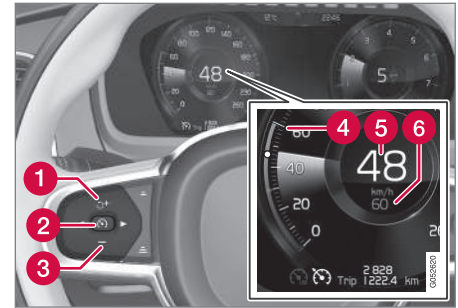

NB De afbeelding is schematisch – afhankelijk van het model zijn afwijkingen mogelijk.

- U wijzigt de opgeslagen snelheid door kort of lang op de stuurknop **+** (1) of **-** (3) te drukken:
  - Bij **iedere keer** dat u de knop **kort indrukt** past u de snelheid aan met +/- 5 km/h (+/- 5 mph).
  - **Houd de knop ingedrukt** om de snelheid aan te passen met +/- 1 km/h (+/- 1 mph) en **laat los**, wanneer de markering (4)/(6) op het bestuurdersdisplay **bij de gewenste snelheid** staat.
    - > De laatst verrichte aanpassing wordt in het geheugen opgeslagen.

Als de snelheid met het gaspedaal wordt verhoogd voordat op de stuurknop **+** wordt gedrukt, wordt de actuele rijnsnelheid bij het druk-



- ◀ ken op de knop opgeslagen, op voorwaarde dat u bij het drukken op de knop uw voet op het gaspedaal houdt.

Wanneer u gas bijgeeft met het gaspedaal zoals bij een inhaalmanoeuvre, blijft de instelling ongewijzigd – de auto hervat de laatst opgeslagen snelheid zodra u het gaspedaal loslaat.

### Motorrem gebruiken in plaats van bedrijfsrem

De cruisecontrol regelt de snelheid met een beperkte remingreep. Op een aflopende helling is het soms wenselijk om iets sneller weg te rijden en de snelheidstoename alleen dempen door op de motor af te remmen. U kunt de remingreep van de cruisecontrol dan tijdelijk uitschakelen.

- Druk het gaspedaal tot ongeveer halverwege in en laat het pedaal weer los.
  - > De cruisecontrol schakelt de automatische remingreep uit en remt vervolgens alleen op de motor af.

### Gerelateerde informatie

- Cruisecontrol (p. 292)
- Cruisecontrol activeren en starten (p. 292)
- Cruisecontrol deactiveren/heractiveren (p. 294)
- Cruisecontrol uitschakelen (p. 295)

### Cruisecontrol deactiveren/heractiveren

De cruisecontrol (Cruise Control - CC) kan tijdelijk worden gedeactiveerd en stand-by worden gezet en vervolgens weer worden geactiveerd.

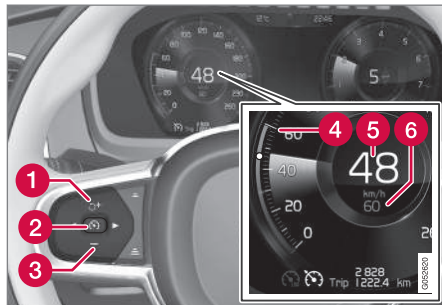

NB De afbeelding is schematisch – afhankelijk van het model zijn afwijkingen mogelijk.

### Cruisecontrol deactiveren en stand-by zetten

- Druk op de stuurknop (2).
  - > De snelheidsbegrenzemarkeringen en -symbolen op het bestuurdersdisplay verkleuren van WIT naar GRIJS - de cruisecontrol is daarmee tijdelijk gedeactiveerd, zodat u de ingestelde snelheid tijdelijk kunt overschrijden.

### Stand-by vanwege ingreep van bestuurder

De cruisecontrol wordt tijdelijk gedeactiveerd en stand-by gezet in de volgende gevallen:

- u bedient het rempedaal
- u zet de keuzehendel in stand **N**
- het koppelpedaal meer dan 1 minuut lang intrapt
- u houdt meer dan 1 minuut lang een hogere snelheid aan dan ingesteld.

U dient vervolgens zelf uw snelheid aan te passen.

Wanneer u gas bijgeeft met het gaspedaal zoals bij een inhaalmanoeuvre, blijft de instelling ongewijzigd – de auto hervat de laatst opgeslagen snelheid zodra u het gaspedaal loslaat.

### Automatische stand-bystand

De cruisecontrol wordt in de volgende gevallen tijdelijk uitgeschakeld en stand-by gezet in de volgende gevallen:

- de wielen verliezen hun grip op het wegdek
- het motortoerental is te laag/hoo
- de remtemperatuur wordt te hoog
- de snelheid daalt tot onder 30 km/h (20 mph).

U dient vervolgens zelf uw snelheid aan te passen.

### Cruisecontrol heractiveren vanuit stand-bystand

- Druk op de stuurknop  (1).
  - > De cruisecontrolmarkeringen op het bestuurdersdisplay verkleuren van GRIJS naar WIT en de laatst opgeslagen snelheid wordt hervat.

of

- Druk op de stuurknop  (2).
  - > De cruisecontrolmarkeringen en -symbolen op het bestuurdersdisplay verkleuren van GRIJS naar WIT en de actuele snelheid wordt hervat.

### **N.B.**

Nadat de snelheid weer met de stuurknop  is hervat, kan er een markante snelheids-toename volgen.

### Gerelateerde informatie



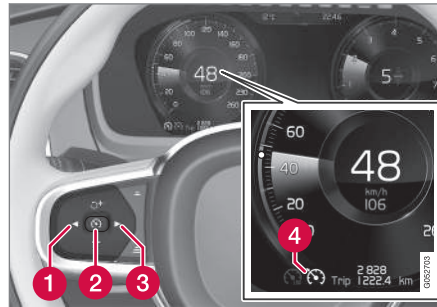

- Cruisecontrol (p. 292)
- Cruisecontrol activeren en starten (p. 292)
- Snelheidsfuncties voor cruisecontrol (p. 293)
- Cruisecontrol uitschakelen (p. 295)

### Cruisecontrol uitschakelen

De cruisecontrol (Cruise Control - CC) kan worden uitgeschakeld.



Knoppen en symbolen voor desbetreffende functies.

1. Druk op de stuurknop  (2).
  - > De cruisecontrol wordt stand-by gezet.
2. Druk op de stuurknop  (1) of  (3) om naar een andere functie te gaan.
  - > De snelheidsbegrenzermarkering (4) en het -symbool op het bestuurdersdisplay doven – de ingestelde/opgeslagen snelheid is daarmee gewist.
3. Druk nogmaals op de stuurknop  (2).
  - > Er wordt een andere functie geactiveerd.

Bij een auto met adaptieve cruisecontrol\* kunt u wisselen tussen beide cruisecontrolsystemen – zie de rubriek "Wisselen tussen CC en ACC".

### Gerelateerde informatie

- Cruisecontrol (p. 292)
- Cruisecontrol activeren en starten (p. 292)
- Snelheidsfuncties voor cruisecontrol (p. 293)
- Cruisecontrol deactiveren/heractiveren (p. 294)
- Wisselen tussen cruisecontrol en adaptieve cruisecontrol\* (p. 310)

## Afstandswaarschuwing\*

De afstandswaarschuwing (Distance Alert) waarschuwt u, als het tijdsverschil ten opzichte van de voorligger te klein wordt.

De afstandswaarschuwing is actief bij snelheden hoger dan 30 km/h (20 mph) en reageert alleen op voorliggers die in dezelfde richting rijden. Voor voertuigen die langzaam in tegengestelde richting rijden of stilstaan wordt geen afstandsinformatie gegeven.

### **i** N.B.

De afstandswaarschuwing is uitgeschakeld, zolang de adaptieve cruisecontrol actief is.

### **⚠** WAARSCHUWING

Distance Alert reageert alleen, als de afstand tot voorliggers korter is dan de ingestelde waarde – de rijnsnelheid wordt niet aangepast.

## Head-updisplay\*



Symbool voor afstandswaarschuwing onder aan de voorruit<sup>4</sup>.

Bij een auto met head-updisplay verschijnt er een symbool op de voorruit, zolang het tijdsverschil ten opzichte van de voorligger kleiner is dan de ingestelde waarde. Daarvoor moet echter **Toon rijhulp** zijn geactiveerd via de instellingen in het menusysteem van de auto – zie de rubriek "Head-updisplay" voor hoe u dat doet.

### **i** N.B.

In de felle zon en bij gebruik van een zonnebril is de geprojecteerde informatie op de voorruit mogelijk moeilijk te zien.

## Gerelateerde informatie

- Afstandswaarschuwing activeren/deactiveren en tijdsverschil instellen\* (p. 297)
- Beperkingen van afstandswaarschuwing\* (p. 298)
- Head-updisplay\* (p. 117)
- Adaptieve cruisecontrol\* (p. 299)

<sup>4</sup> NB De afbeelding is schematisch – afhankelijk van het model zijn afwijkingen mogelijk.

## Afstandswaarschuwing activeren/ deactiveren en tijdsverschil instellen\*

De afstandswaarschuwing (Distance Alert) kan worden geactiveerd/gedeactiveerd en er kunnen verschillende tijdsverschillen worden ingesteld.

### Afstandswaarschuwing activeren/ deactiveren



De functie is te activeren/ deactiveren op het functiescherm van het middendisplay.

- Druk op de knop **Distance Alert** in het functiescherm.
  - > Afstandswaarschuwing wordt geactiveerd/gedeactiveerd, de knop toont een groene/grijze indicatie.

### Tijdsverschil instellen voor afstandswaarschuwing

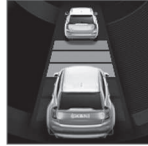

U kunt verschillende tijdsverschillen ten opzichte van voorliggers kiezen en deze worden op het bestuurdersdisplay weergegeven met 1-5 horizontale streepjes – hoe meer streepjes, hoe groter het tijdsverschil. Eén streepje komt overeen met ca. 1 seconde ten opzichte van de voorligger en 5 streepjes komt overeen met ca. 3 seconden.

Hetzelfde symbool verschijnt ook wanneer de adaptieve cruisecontrole geactiveerd is.

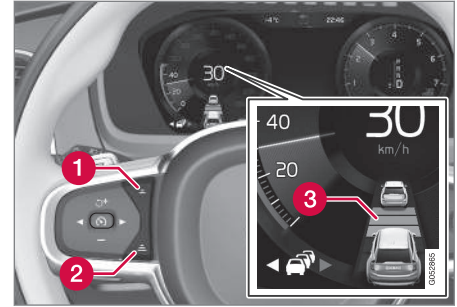

Bedieningselementen voor het tijdsverschil.

- 1 Tijdsverschil verkleinen
  - 2 Tijdsverschil vergroten
  - 3 Afstandsindicatie
- Druk op de stuurknop (1) of (2) om het tijdsverschil te verkleinen of te vergroten.
    - > De afstandsindicatie (3) toont het actuele tijdsverschil.

#### **i** N.B.

Hoe hoger de snelheid, hoe langer de volgafstand in meters voor een bepaald tijdsverschil.

Het ingestelde tijdsverschil wordt ook gebruikt door de Adaptieve cruisecontrol.

Houd alleen een tijdsverschil aan dat niet in strijd is met de geldende verkeersregels.



#### ◀◀ Gerelateerde informatie

- Afstandswaarschuwing\* (p. 296)
- Beperkingen van afstandswaarschuwing\* (p. 298)
- Adaptieve cruisecontrol\* (p. 299)

### Beperkingen van afstandswaarschuwing\*

De afstandswaarschuwing (Distance Alert) kent in bepaalde situaties beperkingen.

#### N.B.

In de felle zon en bij lichtschitteringen of grote variaties in de lichtsterkte alsook het gebruik van een zonnebril is het op de voorruit geprojecteerde waarschuwinglampje soms moeilijk waar te nemen.

In slechte weersomstandigheden en op bochtige wegen heeft de radareenheid soms moeite om voorliggers te registreren.

Ook voorliggers met geringe afmetingen (zoals motorfietsen) zijn soms moeilijk te ontdekken. Dat kan betekenen dat het geprojecteerde waarschuwinglampje pas bij kortere volgtijden oplicht of dat helemaal niet gaat branden.

Op zeer hoge snelheden is het mogelijk dat het lampje door beperkingen in het bereik van de sensor op kortere afstand oplicht.

#### N.B.

De functie maakt gebruik van de radareenheid van de auto, die een aantal algemene beperkingen heeft, zie hoofdstuk 'Beperkingen van de radareenheid'.

#### Gerelateerde informatie

- Afstandswaarschuwing\* (p. 296)
- Afstandswaarschuwing activeren/deactiveren en tijdsverschil instellen\* (p. 297)
- Beperkingen van de radarsensor (p. 328)



## Adaptieve cruisecontrol\*

De adaptieve cruisecontrol (Adaptive Cruise Control - ACC) helpt u om een gelijkmatige snelheid en een bepaald tijdsverschil ten opzichte van de voorligger in te stellen.

De adaptieve cruisecontrol biedt u een comfortabeler rijervaring tijdens lange ritten op snelwegen en lange, rechte hoofdwegen met een gelijkmatige doorstroom.

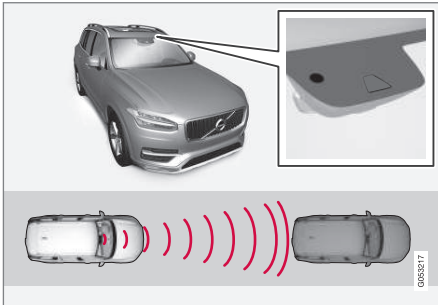

De gecombineerde camera en radarsensor meet de afstand tot voorliggers<sup>5</sup>.

U kiest de gewenste snelheid en het aan te houden tijdsverschil ten opzichte van voorliggers. Als de gecombineerde camera en radarsensor een voorligger registreert die langzamer rijdt dan u, wordt het tijdsverschil automatisch aangepast.

Wanneer de weg voor u weer vrij is, hervat de auto de ingestelde snelheid.

### **WAARSCHUWING**

De adaptieve cruisecontrol is een hulpmiddel dat niet alle rijsituaties, verkeers-, weers- en wegomstandigheden aankan.

Houd altijd rekening met de heersende verkeersomstandigheden en grijp in, wanneer de adaptieve cruisecontrol geen geschikte snelheid of geen passend tijdsverschil aanhoudt.

Neem alle hoofdstukken over de Adaptieve cruisecontrol in de gebruikershandleiding door voor informatie over de systeembepalingen die u moet kennen alvorens het systeem te gebruiken.

Als bestuurder bent u er altijd verantwoordelijk voor dat u de juiste afstand en de juiste snelheid aanhoudt, ook bij gebruik van de adaptieve cruisecontrol.

De adaptieve cruisecontrol regelt de snelheid door de stand van de gasklep aan te passen en zo nodig af te remmen. Het is normaal dat de remmen zwakke geluiden produceren, wanneer ze worden gebruikt bij het aanpassen van de snelheid.

De adaptieve cruisecontrol streeft ernaar de snelheid zo weinig mogelijk aan te passen. In situaties waarin krachtig moet worden geremd moet

u dan ook zelf te remmen. Dit is bijvoorbeeld het geval bij grote snelheidsverschillen of als de voorligger krachtig remt. Door beperkingen van de radarsensor is het mogelijk dat er onverwacht of helemaal niet wordt geremd.

De adaptieve cruisecontrol streeft ernaar het door u ingestelde tijdsverschil ten opzichte van voorliggers in dezelfde rijstrook aan te houden. Als de radarsensor geen voorligger registreert, houdt de auto in plaats daarvan de snelheid aan die op de cruisecontrol werd ingesteld. Dit gebeurt ook als de snelheid van de voorligger toeneemt en de ingestelde snelheid overschrijdt.

Voor auto's met een automatische versnellingsbak geldt:

- De adaptieve cruisecontrol kan voorliggers volgen bij snelheden van stilstand tot 200 km/h (125 mph).

Voor auto's met een handgeschakelde versnellingsbak geldt:

- De adaptieve cruisecontrol kan voorliggers volgen bij snelheden van 30 km/h (20 mph) tot 200 km/h (125 mph).

<sup>5</sup> NB De afbeelding is schematisch – afhankelijk van het model zijn afwijkingen mogelijk.



## ⚠ WAARSCHUWING

De adaptieve cruisecontrol is geen systeem dat botsingen voorkomt. Grijp zelf in zodra u merkt dat het systeem een voorligger niet registreert.

De adaptieve cruisecontrol reageert niet op voetgangers of dieren noch op kleinere voertuigen, zoals fietsen of motorfietsen e.d. Lage aanhangers, tegenliggers, langzaam rijdende en stilstaande voertuigen of vaste obstakels worden eveneens genegeerd.

Gebruik de adaptieve cruisecontrol niet in bijvoorbeeld stadsverkeer, op kruisingen, bij gladheid, hevige regen- of sneeuwval of slecht zicht en evenmin op weggedeelten met veel water of natte sneeuw, op bochtige wegen of op op- en afritten.

## ! BELANGRIJK

Laat het onderhoud van de onderdelen van de adaptieve cruisecontrol over aan een werkplaats – geadviseerd wordt een erkende Volvo-werkplaats.

## Overzicht

### Bediening

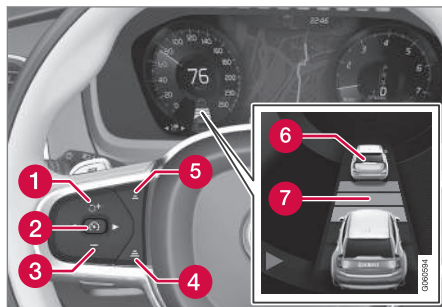

Knoppen en symbolen voor desbetreffende functies<sup>5</sup>.

- 1 Verhoogt de opgeslagen snelheid óf heractiveert de adaptieve cruisecontrol en hervat de opgeslagen snelheid en het opgeslagen tijdsverschil
- 2 Activeert de adaptieve cruisecontrol en slaat de actuele snelheid op óf deactiveert de adaptieve cruisecontrol
- 3 Verlaagt de opgeslagen snelheid
- 4 Vergroot het tijdsverschil ten opzichte van de voorligger
- 5 Verkleint het tijdsverschil ten opzichte van de voorligger

- 6 Doelvoertuigindicatie: ACC heeft een doelvoertuig ontdekt en volgt deze met een vooraf gekozen tijdsverschil
- 7 Symbool voor tijdsverschil ten opzichte van voorligger

Bij een auto met de optie adaptieve cruisecontrol kunt u wisselen tussen CC en ACC – zie "Overschakelen tussen cruisecontrol en adaptieve cruisecontrol".

<sup>5</sup> NB De afbeelding is schematisch – afhankelijk van het model zijn afwijkingen mogelijk.

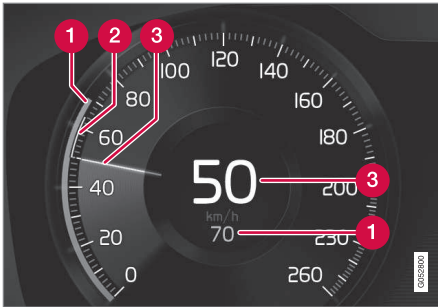
**Bestuurdersdisplay**

Snelheidsaanduidingen<sup>5</sup>.

- 1** Opgeslagen snelheid
- 2** Snelheid van de voorligger.
- 3** Actuele snelheid van uw auto.

Voor informatie over verschillende symboolcombinaties in uitlopende verkeerssituaties - zie de rubriek "Symbolen en meldingen voor de adaptieve cruisecontrol".

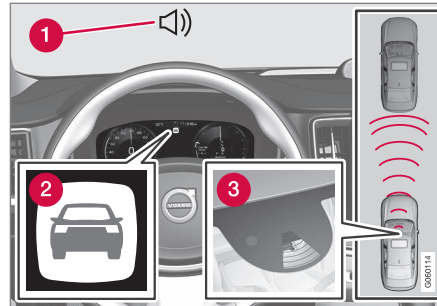
**Waarschuwing bij een dreigende aanrijding**

Geluidssignaal en symbool voor Collision Warning<sup>5</sup>

- 1** Akoestisch waarschuwingssignaal bij gevaar voor een botsing
- 2** Waarschuwingssymbool bij gevaar voor een botsing
- 3** Afstandsmeting met gecombineerde camera en radarsensor

De adaptieve cruisecontrol gebruikt ongeveer 40% van de capaciteit van de bedrijfsrem. Als de auto harder moet worden afgeremd dan de adaptieve cruisecontrol aankan en u remt zelf niet bij, dan wordt u er met het waarschuwingsslampje en een waarschuwingssignaal op attent gemaakt dat u onmiddellijk moet ingrijpen.

**⚠ WAARSCHUWING**

De adaptieve cruise control waarschuwt alleen voor door de radareenheid gedetecteerde voertuigen – het kan dan ook voorkomen dat een waarschuwing vertraagd of helemaal niet wordt weergegeven. Wacht een waarschuwing niet af, maar rem als dat nodig is.

<sup>5</sup> NB De afbeelding is schematisch – afhankelijk van het model zijn afwijkingen mogelijk.

## ◀ Head-updisplay\*

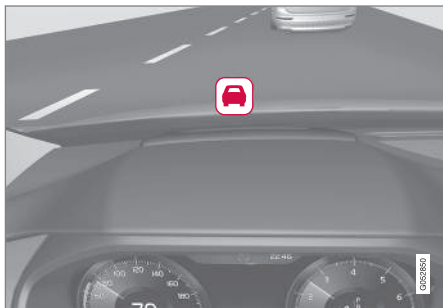

Symbool voor Collision Warning onder aan de voorruit<sup>5</sup>.

Bij een auto met een head-updisplay, wordt de waarschuwing op de voorruit weergegeven met een knipperend symbool.

### **i** N.B.

In de felle zon en bij gebruik van een zonnebril is de geprojecteerde informatie op de voorruit mogelijk moeilijk te zien.

## Gerelateerde informatie

- Adaptieve cruisecontrol activeren en starten\* (p. 302)
- Snelheidsfuncties voor adaptieve cruisecontrol\* (p. 303)

- Tijdsverschil instellen voor de adaptieve cruisecontrol\* (p. 304)
- Van doelvoertuig veranderen en automatisch remmen met de adaptieve cruisecontrol (p. 308)
- Wisselen tussen cruisecontrol en adaptieve cruisecontrol\* (p. 310)
- Inhaalassistent bij de adaptieve cruisecontrol\* of Pilot Assist\* (p. 307)
- Adaptieve cruisecontrol deactiveren/heractiveren\* (p. 305)
- Beperkingen van de adaptieve cruisecontrol\* (p. 309)
- Symbolen en meldingen voor de adaptieve cruisecontrol\* (p. 311)
- Pilot Assist\* (p. 313)
- Afstandswaarschuwing\* (p. 296)
- Head-updisplay\* (p. 117)
- Beperkingen van de radarsensor (p. 328)

## Adaptieve cruisecontrol activeren en starten\*

De adaptieve cruisecontrol (Adaptive Cruise Control - ACC) moet, om de snelheid en het tijdsverschil te kunnen regelen, eerst worden geactiveerd en vervolgens worden gestart.

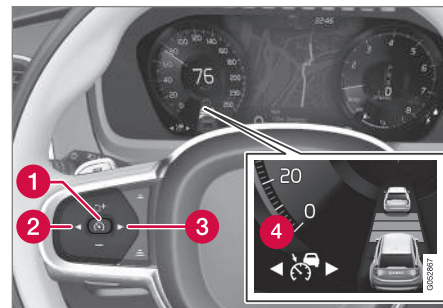

NB De afbeelding is schematisch – afhankelijk van het model zijn afwijkingen mogelijk.

## Adaptieve cruisecontrol activeren



De adaptieve cruisecontrol staat direct na het starten van de motor in stand-by.

- Druk op ◀ (2) of ▶ (3) om naar het symbool/de functie  (4) te gaan.
  - > Het symbool wordt weergegeven en de adaptieve cruisecontrol wordt stand-by gezet.

<sup>5</sup> NB De afbeelding is schematisch – afhankelijk van het model zijn afwijkingen mogelijk.

### Adaptieve cruisecontrol starten

Om ACC te kunnen starten, is het volgende vereist:

- U moet de veiligheidsgordel om hebben en het bestuurdersportier moet dichtstaan.
  - Er moet binnen een redelijke afstand een voorligger (doelvoertuig) aanwezig zijn of de actuele snelheid moet minimaal 15 km/h (9 mph) zijn.
  - Voor auto's met een handgeschakelde versnellingsbak: De snelheid moet minimaal 30 km/h (20 mph) bedragen.
- Als het symbool/de functie  wordt weergegeven – druk op de stuurknop  (1).
- > De adaptieve cruisecontrol wordt gestart en de actuele snelheid wordt als snelheid opgeslagen en met cijfers in het midden van de snelheidsmeter weergegeven.



Alleen als het afstandssymbool twee voertuigen aangeeft, regelt ACC het tijdsverschil ten opzichte van de voorligger.



Tegelijkertijd wordt een snelheidsinterval gemarkeerd.

De hogere snelheid is de opgeslagen/gekozen snelheid en de lagere snelheid is de snelheid van de voorligger (het doelvoertuig).

### Gerelateerde informatie

- Adaptieve cruisecontrol\* (p. 299)

### Snelheidsfuncties voor adaptieve cruisecontrol\*

De adaptieve cruisecontrol (Adaptive Cruise Control - ACC) is in te stellen op verschillende snelheden.

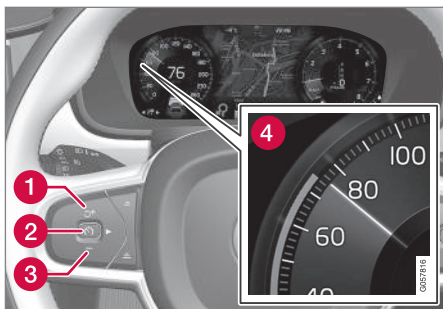

NB De afbeelding is schematisch – afhankelijk van het model zijn afwijkingen mogelijk.

- U wijzigt de opgeslagen snelheid door kort of lang op de stuurknop **+** (1) of **-** (3) te drukken:
  - Bij **iedere keer** dat u de knop **kort indrukt** past u de snelheid aan met +/- 5 km/h (+/- 5 mph).
  - **Houd de knop ingedrukt** om de snelheid aan te passen met +/- 1 km/h (+/- 1 mph) en **laat los**, wanneer de markering (4) op het bestuurdersdisplay **bij de gewenste snelheid** staat.
- > De laatst verrichte aanpassing wordt in het geheugen opgeslagen.

Als de snelheid met het gaspedaal wordt verhoogd voordat op de stuurknop **+** wordt gedrukt, wordt de actuele rijnsnelheid bij het druk-

ken op de knop opgeslagen, op voorwaarde dat u bij het drukken op de knop uw voet op het gaspedaal houdt.

Wanneer u gas bijgeeft met het gaspedaal zoals bij een inhaalmanoeuvre, blijft de instelling ongewijzigd – de auto hervat de laatst opgeslagen snelheid zodra u het gaspedaal loslaat.

### Automatische versnellingsbak

De adaptieve cruisecontrol kan voorliggers volgen bij snelheden van stilstand tot 200 km/h (125 mph).

Let erop dat 30 km/h (20 mph) de minimumsnelheid is waarop de adaptieve cruisecontrol in te stellen is – ook al kan de adaptieve cruisecontrol een voorligger volgen tot aan stilstand, is het kiezen/opslaan van een lagere snelheid dan de genoemde 30 km/h (20 mph) niet mogelijk.

De hoogst mogelijk snelheid die u kunt instellen is 200 km/h (125 mph).

### Handgeschakelde versnellingsbak

De adaptieve cruisecontrol kan voorliggers volgen bij snelheden van 30 km/h (20 mph) tot 200 km/h (125 mph).

30 km/h (20 mph) is de minimumsnelheid waarop de adaptieve cruisecontrol in te stellen is – 200 km/h (125 mph) is de maximumsnelheid.

### Gerelateerde informatie

- Adaptieve cruisecontrol\* (p. 299)

## Tijdsverschil instellen voor de adaptieve cruisecontrol\*

Voor de adaptieve cruisecontrol (Adaptive Cruise Control - ACC) kunnen verschillende tijdsverschillen worden ingesteld.

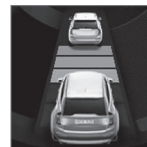

U kunt verschillende tijdsverschillen ten opzichte van voorliggers kiezen en deze worden op het bestuurdersdisplay weergegeven met 1-5 horizontale streepjes – hoe meer streepjes, hoe groter het tijds-

verschil. Eén streepje komt overeen met zo'n 1 seconde ten opzichte van de voorligger en 5 streepjes komt overeen met zo'n 3 seconden.

Hetzelfde symbool verschijnt ook, wanneer de afstandswaarschuwing geactiveerd is.

### **i** N.B.

Als het symbool op het bestuurdersdisplay twee voertuigen toont, volgt ACC de voorligger met een vooraf gekozen tijdsverschil.

Als er slechts één auto wordt getoond, is er binnen een redelijke afstand geen voorligger aanwezig.

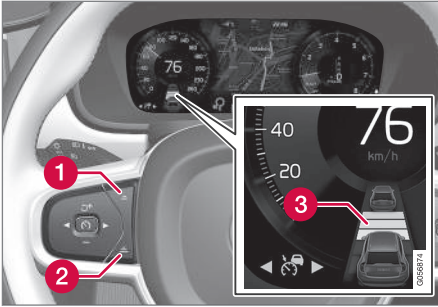

Bedieningselementen voor het tijdsverschil.

- 1 Tijdsverschil verkleinen
  - 2 Tijdsverschil vergroten
  - 3 Afstandsindicatie
- Druk op de stuurknop (1) of (2) om het tijdsverschil te verkleinen of te vergroten.
- > De afstandsindicatie (3) toont het actuele tijdsverschil.

Om voorliggers soepel en comfortabel te kunnen blijven volgen staat de adaptieve cruisecontrol in bepaalde situaties aanzienlijke variaties in het tijdsverschil toe. Bij lage snelheden (en korte tijden) vergroot de adaptieve cruisecontrol het tijdsverschil iets.

Let erop dat kleine tijdsverschillen u bij plotse wijzigingen in het verkeer minder tijd geven om te reageren en in te grijpen.

### **i** N.B.

Houd alleen een volgtijd aan die niet in strijd is met de geldende verkeersregels.

Als de adaptieve cruisecontrol bij activering niet lijkt te reageren, kan dat komen doordat de volgtijd ten opzichte van de voorligger een snelheidstoename belet.

Hoe hoger de snelheid, hoe langer de volgafstand in meters voor een bepaalde volgtijd.

### Gerelateerde informatie

- Adaptieve cruisecontrol\* (p. 299)
- Snelheidsfuncties voor adaptieve cruisecontrol\* (p. 303)
- Afstandswaarschuwing\* (p. 296)

## Adaptieve cruisecontrol deactiveren/heractiveren\*

De adaptieve cruisecontrol (Adaptive Cruise Control - ACC) kan tijdelijk worden gedeactiveerd en stand-by worden gezet en vervolgens weer worden geactiveerd.

### Adaptieve cruisecontrol deactiveren en stand-by zetten

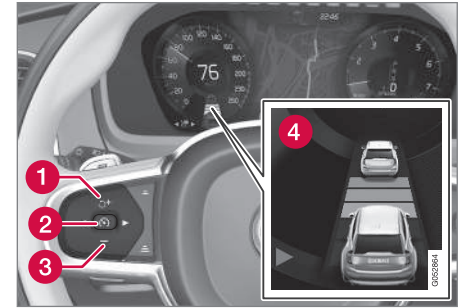

NB De afbeelding is schematisch – afhankelijk van het model zijn afwijkingen mogelijk.

Om de adaptieve cruisecontrol tijdelijk uit te schakelen en stand-by te zetten:

- Druk op de stuurknop  (2).
- > Het symbool  op het bestuurdersdisplay verandert van WIT naar GRIJS en de opgeslagen snelheid in het midden van de snelheidsmeter verandert van BEIGE naar GRIJS.



- ◀◀ In de stand-bystand moet u zelf de juiste snelheid en afstand aanhouden.

Wanneer de adaptieve cruisecontrol in de stand-bystand staat en uw auto een voorligger te dicht nadert, wordt u in plaats daarvan gewaarschuwd voor het geringe tijdsverschil door de afstands-waarschuwing (zie de link naar de rubriek "Afstands-waarschuwing" aan het eind van dit artikel).

### Stand-by vanwege ingreep van bestuurder

De adaptieve cruisecontrol wordt tijdelijk gedeactiveerd en stand-by gezet in de volgende gevallen:

- u bedient het rempedaal
- u zet de keuzehendel in stand **N**.
- u houdt meer dan 1 minuut lang een hogere snelheid aan dan ingesteld.
- u bedient het koppelingspedaal langer dan zo'n 1 minuut – geldt voor auto's met een handgeschakelde versnellingsbak.

U moet in dat geval zelf ingrijpen om de snelheid en afstand ten opzichte van de voorligger aan te passen.

Wanneer u gas bijgeeft met het gaspedaal zoals bij een inhaalmanoeuvre, blijft de instelling ongewijzigd – de auto hervat de laatst opgeslagen snelheid zodra u het gaspedaal loslaat.

### Automatische stand-bystand

De adaptieve cruisecontrol is afhankelijk van andere systemen zoals de stabiliteitsregeling/antislipregeling ESC. Als een van dergelijke systemen uitvalt, wordt de adaptieve cruisecontrol automatisch uitgeschakeld.

Bij automatische deactivering klinkt een signaal en op het bestuurdersdisplay verschijnt een melding. U moet in dat geval zelf ingrijpen om de snelheid en afstand ten opzichte van de voorligger aan te passen.

Automatische deactivering is mogelijk in de volgende gevallen:

- u rijdt langzamer dan 5 km/h (3 mph) en ACC kan niet registreren of de voorligger een stilstaand voertuig is of een object, zoals een verkeersdrempel.
- u rijdt langzamer dan 5 km/h (3 mph) en de voorligger slaat af, zodat ACC geen voorligger meer heeft om te volgen.
- de snelheid daalt tot onder 30 km/h (20 mph) – geldt alleen voor auto's met een handgeschakelde versnellingsbak.
- u opent het bestuurdersportier
- u doet de veiligheidsgordel af
- het motortoerental is te laag/hoog
- de wielen verliezen hun grip op het wegdek
- de remmen hebben een hoge temperatuur
- de parkeerrem wordt geactiveerd

- de gecombineerde camera en radarsensor wordt afgedekt door sneeuw of zware regenval (blokkering cameralems/radarsignalen).

### Adaptieve cruisecontrol heractiveren vanuit de stand-bystand

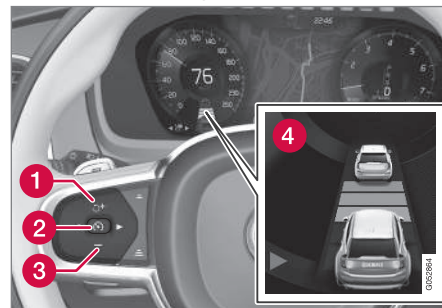

NB De afbeelding is schematisch – afhankelijk van het model zijn afwijkingen mogelijk.

ACC heractiveren vanuit stand-bystand:

- Druk op de stuurknop  (1).
  - > De auto hervat de laatst opgeslagen snelheid.

#### **N.B.**

Nadat de snelheid weer met de stuurknop  is hervat, kan er een markante snelheids-toename volgen.



## Gerelateerde informatie

- Adaptieve cruisecontrol\* (p. 299)
- Afstandswaarschuwing\* (p. 296)

## Inhaalassistent bij de adaptieve cruisecontrol\* of Pilot Assist\*

De adaptieve cruisecontrol Adaptive Cruise Control - ACC of Pilot Assist kan u helpen bij het inhalen van andere voertuigen.

Als ACC of Pilot Assist een voorligger volgt en u geeft met de richtingaanwijzer<sup>6</sup> aan dat u wilt inhalen, dan helpt de adaptieve cruisecontrol of Pilot Assist door te versnellen ten opzichte van de voorligger voordat uw auto de inhaalstrook bereikt.

De functie vertraagt daarna de snelheidsverlaging om te vroeg afremmen te voorkomen als de auto een langzamer voertuig nadert.

De functie is actief totdat u het ingehaalde voertuig bent gepasseerd.

### WAARSCHUWING

Let erop dat deze functie bij meer situaties dan bij inhalen kan worden geactiveerd, bijv. als de richtingaanwijzer wordt gebruikt om het wisselen van rijbaan of een afslag naar een andere weg aan te geven. De auto accelereert dan kort.

## Inhaalassistent starten

Om de inhaalassistent te kunnen activeren, is het volgende vereist:

- er is een voorligger (doelvoertuig) aanwezig
  - de actuele snelheid is minimaal 70 km/h (43 mph)
  - de opgeslagen snelheid voor ACC of Pilot Assist is hoog genoeg om veilig te kunnen inhalen.
- Activeer de richtingaanwijzer.

Gebruik de linker richtingaanwijzer bij een auto met het stuur links of de rechter richtingaanwijzer bij een auto met het stuur rechts.

> De inhaalassistent wordt gestart.

## Beperkingen

Houd rekening met plotseling veranderende omstandigheden bij het gebruik van de inhaalassistent. In bepaalde situaties kan de inhaalassistent namelijk een ongewenste acceleratie uitvoeren.

<sup>6</sup> Alleen bij gebruik van de linker richtingaanwijzers bij een auto met het stuur links of de rechter richtingaanwijzers bij een auto met het stuur rechts.

◀◀ Het is daarom zaak bepaalde situaties te vermijden. Voorbeelden daarvan zijn:

- u nadert een afslag om af te slaan in de richting die normaal voor inhaalmanoeuvres geldt
- een voorligger mindert vaart voordat uw auto de inhaalstrook heeft bereikt
- het verkeer op de inhaalstrook mindert vaart
- een auto bestemd voor rechtsrijdend verkeer rijdt in een land met linksrijdend verkeer (of andersom).

Dergelijke situaties zijn te vermijden door ACC of Pilot Assist tijdelijk stand-by te zetten:

### Gerelateerde informatie

- Pilot Assist\* (p. 313)
- Adaptieve cruisecontrol\* (p. 299)

## Van doelvoertuig veranderen en automatisch remmen met de adaptieve cruisecontrol

De adaptieve cruisecontrol (Adaptive Cruise Control - ACC) kan bij auto's met een automatische versnellingsbak op bepaalde snelheden van doelvoertuig veranderen en remmen.

### Van doelvoertuig veranderen

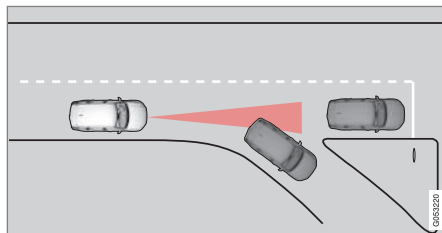

Als het actuele doelvoertuig plotseling afslaat, kan het gebeuren dat een stilstaande voorligger het nieuwe doelvoertuig wordt.

Wanneer de adaptieve cruisecontrol een rijdende voorligger volgt bij snelheden **lager dan 30 km/h** (20 mph), van doelvoertuig verandert en vervolgens een stilstaand voertuig volgt, zal de adaptieve cruisecontrol het stilstaande voertuig negeren.

## ⚠ WAARSCHUWING

Wanneer de adaptieve cruisecontrol een rijdende voorligger volgt bij snelheden **hoger dan** zo'n 30 km/h (20 mph), van doelvoertuig verandert en vervolgens een stilstaand voertuig volgt, zal de adaptieve cruisecontrol het stilstaande voertuig negeren en de opgeslagen snelheid aanhouden.

- U dient dan zelf in te grijpen en te remmen.

### Automatische stand-bystand bij wijziging van doelvoertuig

De adaptieve cruisecontrol wordt uitgeschakeld en stand-by gezet in de volgende gevallen:

- u rijdt langzamer dan 5 km/h (3 mph) en de adaptieve cruisecontrol kan niet registreren of het doelobject een stilstaand voertuig is of een ander object, zoals een verkeersdrempel.
- u rijdt langzamer dan 5 km/h (3 mph) en de voorligger slaat af, zodat de adaptieve cruisecontrol geen voorligger meer heeft om te volgen.

### Automatische remfunctie

Bij korte stops tijdens filerijden of voor verkeerslichten wordt de rit automatisch hervat bij een stop korter dan zo'n 3 seconden - duurt het langer voordat een voorligger weer gaat rijden, dan wordt de adaptieve cruisecontrol stand-by gezet met de automatische remfunctie.

- De adaptieve cruisecontrol kunt u op een van de volgende manieren heractiveren:
  - Druk op de stuurknop .
  - Trap het gaspedaal in.
- > De adaptieve cruisecontrol hervat het volgen van de voorligger als deze binnen ongeveer 6 seconden vooruit begint te rijden.

### **i** N.B.

ACC kan de auto maximaal 5 minuten stilhouden – daarna wordt de parkeerrem aangezet, waarna de adaptieve cruisecontrol wordt uitgeschakeld.

Om de Adaptieve cruisecontrole te kunnen heractiveren moet u eerst de parkeerrem lossen.

### **Annulering van automatische remfunctie**

In bepaalde situaties wordt de automatische remfunctie bij stilstand geannuleerd en wordt de adaptieve cruisecontrol stand-by gezet. Dat betekent dat de remmen worden gelost en de auto mogelijk gaat rollen – u moet daarom ingrijpen en zelf remmen om de auto stil te houden.

Dat is mogelijk in de volgende situaties:

- u bedient het rempedaal
- u zet de parkeerrem aan
- u zet de keuzehendel in de stand **P**, **N** of **R**

- u zet de adaptieve cruisecontrol stand-by.

### **Automatische activering van de parkeerrem**

In bepaalde situaties wordt de parkeerrem aangezet om te zorgen dat de auto blijft stilstaan.

Dit gebeurt als de adaptieve cruisecontrol de auto staande houdt met behulp van de bedrijfsrem en:

- u het bestuurdersportier opent of de veiligheidsgordel losmaakt
- ACC de auto langer dan ongeveer 5 minuten staande heeft gehouden
- de remmen oververhit zijn geraakt
- de motor wordt afgezet.

### **Gerelateerde informatie**

- Adaptieve cruisecontrol\* (p. 299)

### **Beperkingen van de adaptieve cruisecontrol\***

De adaptieve cruisecontrol (Adaptive Cruise Control - ACC) kent in bepaalde situaties beperkingen.

#### **Steile wegen en/of zware belading**

Let erop dat de adaptieve cruisecontrol in eerste instantie bestemd is voor gebruik tijdens ritten op vlakke weggedeelten. Het systeem heeft mogelijk moeite om de juiste afstand ten opzichte van voorliggers aan te houden bij ritten op steile aflopende wegen – blijf dan extra alert en rem zo nodig zelf. Maak geen gebruik van de adaptieve cruisecontrol bij een zware belading of wanneer er een aanhanger achter de auto hangt.

#### **Overig**

- Rijstand **Off Road** kan niet worden gekozen als de adaptieve cruisecontrol is geactiveerd.

### **i** N.B.

De functie maakt gebruik van de radareenheid van de auto, die een aantal algemene beperkingen heeft, zie hoofdstuk 'Beperkingen van de radareenheid'.



### **Gerelateerde informatie**

- Adaptieve cruisecontrol\* (p. 299)
- Beperkingen van de radarsensor (p. 328)

## Wisselen tussen cruisecontrol en adaptieve cruisecontrol\*

Bij een auto met adaptieve cruisecontrol (ACC) kunt u wisselen tussen cruisecontrol (CC) en ACC.

Het symbool op het bestuurdersdisplay geeft aan welke cruisecontrol actief is:

CC Cruise Control	ACC Adaptive Cruise Control
	
Cruisecontrol	Adaptieve cruisecontrol



<sup>A</sup> WIT symbool: De functie is actief, GRIJS symbool: Stand-by zetten

### Overschakelen van ACC op CC

Zo wisselt u van adaptieve cruisecontrol (ACC) naar cruisecontrol (CC):

1. Zet de adaptieve cruisecontrol stand-by met de stuurknop .

2. Druk op de knop **Cruise control** op het functiescherm – de kleur van het controlelampje in de knop verandert van GRIJS in GROEN.

> Op het bestuurdersdisplay verandert het symbool  ACC in  CC - vervolgens is de adaptieve cruisecontrol (ACC) uitgeschakeld en de cruisecontrol (CC) stand-by gezet.

3. Druk op de stuurknop .

> De cruisecontrol wordt gestart en de actuele snelheid wordt opgeslagen.

### WAARSCHUWING

Na overschakeling van ACC op CC houdt de auto niet langer het vooraf ingesteld tijdsverschil aan – de auto houdt alleen de ingestelde snelheid aan.

Als CC bij het uitschakelen van de motor actief is, wordt ACC bij de volgende motorstart geactiveerd.

### Overschakelen van CC op ACC

Zo wisselt u van de reguliere cruisecontrol (CC) naar de adaptieve cruisecontrol (ACC):

1. Zet de cruisecontrol stand-by met de stuurknop .

2. Druk op de knop **Cruise control** op het functiescherm – de kleur van het controlelampje in de knop verandert van GROEN in GRIJS.

> Op het bestuurdersdisplay verandert het symbool  CC in  ACC - vervolgens is de adaptieve cruisecontrol geactiveerd en stand-by gezet.

3. Druk op de stuurknop .

> De adaptieve cruisecontrol start en slaat de actuele snelheid op samen met het vooraf ingestelde tijdsverschil ten opzichte van voorliggers.

### Gerelateerde informatie

- Cruisecontrol (p. 292)
- Adaptieve cruisecontrol\* (p. 299)

## Symbolen en meldingen voor de adaptieve cruisecontrol\*

Op het bestuurdersdisplay en/of head-updisplay\* kunnen enkele symbolen en meldingen verschijnen ten aanzien van de adaptieve cruisecontrol (Adaptive Cruise Control - ACC).

Hier volgen enkele voorbeelden<sup>7</sup>.

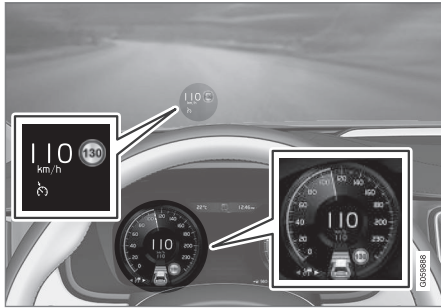

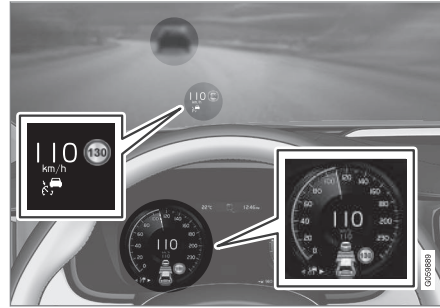

Op de voorgaande afbeelding<sup>8</sup> ziet u dat de adaptieve cruisecontrol is ingesteld op het aanhouden van een snelheid van 110 km/h en dat er geen voorliggers zijn die het systeem kan volgen.



Op de voorgaande afbeelding<sup>8</sup> ziet u dat de adaptieve cruisecontrol is ingesteld op het aan-



houden van een snelheid van 110 km/h en dat het systeem voorliggers volgt die op dezelfde snelheid rijden.

Symbol	Melding	Betekenis
	Het symbol is WIT	De auto houdt de opgeslagen/gekozen snelheid aan.
	<b>Niet beschikbaar</b> en het symbol is GRIJS	De adaptieve cruisecontrol staat stand-by.

<sup>7</sup> Op de onderstaande voorbeeldafbeeldingen informeert het RSI (Road Sign Information) u dat de maximumsnelheid 130 km/h bedraagt.

<sup>8</sup> NB De afbeelding is schematisch – afhankelijk van het model zijn afwijkingen mogelijk.



Symbol	Melding	Betekenis
	<b>Adaptieve cruise Service vereist</b>	Het systeem werkt niet naar behoren. Neem contact op met een werkplaats. Geadviseerd wordt een erkende Volvo-werkplaats.
	<b>Voorruitsensor Sensor afgedekt, zie handleiding</b>	Reinig de voorruit vóór de sensoren van de gecombineerde camera en radarsensor.

### Gerelateerde informatie

- Adaptieve cruisecontrol\* (p. 299)
- Verkeersbordinformatie\* (p. 357)

## Pilot Assist\*

Pilot Assist helpt u om tussen de zijmarkeringen van de rijbaan te blijven rijden dankzij stuurhulp, een constante snelheid aan te houden en een vooraf geselecteerd tijdsverschil ten opzichte van voorliggers.

Pilot Assist biedt u een comfortabeler en meer ontspannen rijervaring, bijvoorbeeld tijdens lange ritten op snelwegen.

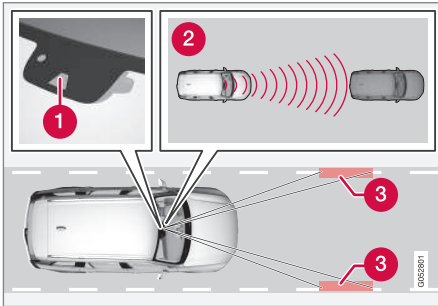

De gecombineerde camera en radarsensor meet de afstand tot voorliggers en detecteert zijmarkeringen<sup>9</sup>.

- 1 Gecombineerde camera en radarsensor
- 2 Afstandssensor
- 3 Zijmarkeringssensor

U kiest de gewenste snelheid en het aan te houden tijdsverschil ten opzichte van voorliggers. Pilot Assist registreert de afstand tot de voorligger en de zijmarkeringen van de rijstrook op de weg via de gecombineerde camera en radarsensor. Het vooraf ingestelde tijdsverschil wordt aangehouden via automatische aanpassing van de snelheid, terwijl de stuurhulp helpt om de auto binnen de rijstrookmarkeringen te houden.

Pilot Assist-stuurhulp wordt gebaseerd op een combinatie van het traject dat de voorligger aflegt en de zijlijnen van de rijstrook. U kunt op elk gewenst moment het stuuradvies van Pilot Assist negeren en in een andere richting sturen, bijvoorbeeld om van rijstrook te wisselen of om obstakels op de weg te omzeilen.

Als Pilot Assist de rijbaan niet goed kan detecteren, bijvoorbeeld als de gecombineerde camera en radarsensor de zijmarkeringen van de rijbaan niet kan zien, schakelt Pilot Assist de stuurhulp tijdelijk uit, maar de stuurhulp wordt weer ingeschakeld zodra de rijbaan weer wordt gedetecteerd – de snelheids- en afstandsregelingen blijven echter geactiveerd.

### **i** N.B.

De stuurassistentie van Pilot Assist wordt zonder waarschuwing vooraf uitgeschakeld en hervat.

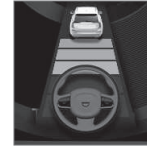

De kleur van het stuursymbool geeft de actuele status van de stuurhulp aan:

- een GROEN stuur geeft aan dat de stuurhulp actief is
- een GRIJS stuur (zoals afgebeeld) geeft aan dat de stuurhulp niet actief is.

<sup>9</sup> NB De afbeelding is schematisch – afhankelijk van het model zijn afwijkingen mogelijk.



## WAARSCHUWING

Pilot Assist is een hulpmiddel dat niet alle rij-situaties, verkeers-, weers- en wegomstandigheden aankan.

Houd altijd rekening met de heersende verkeersomstandigheden en grijp in, wanneer Pilot Assist geen adequate stuurassistentie verleent of geen geschikte snelheid of geen passend tijdsverschil aanhoudt.

Neem alle gedeelten over het systeem in de gebruikershandleiding door voor informatie over de systeembeperkingen die u moet kennen alvorens het systeem te gebruiken.

Gebruik Pilot Assist alleen bij duidelijke markeringen op de rijbaan aan weerszijden van de rijstrook. Bij gebruik in andere situaties bestaat het risico dat u op omringende obstakels botst die het systeem niet kan detecteren.

U bent altijd verantwoordelijk voor de besturing van de auto en voor het aanhouden van een passende afstand en snelheid, ook bij gebruik van Pilot Assist.

Pilot Assist regelt de snelheid door de stand van de gasklep aan te passen en zo nodig af te remmen. Het is normaal dat de remmen zwakke geluiden produceren, wanneer ze worden gebruikt bij het aanpassen van de snelheid.

Pilot Assist probeert de snelheid op een soepele manier te regelen. In situaties waarin krachtig moet worden geremd moet u dan ook zelf te

remmen. Dit is bijvoorbeeld het geval bij grote snelheidsverschillen of als de voorligger krachtig remt. Door beperkingen van de gecombineerde camera en radarsensor is het mogelijk dat er onverwacht of helemaal niet wordt geremd.

Pilot Assist streeft ernaar het door u ingestelde tijdsverschil ten opzichte van voorliggers in dezelfde rijstrook aan te houden. Als de radarsensor geen voorligger registreert, houdt de auto in plaats daarvan de snelheid aan die op de cruisecontrol werd ingesteld. Dit gebeurt ook als de snelheid van de voorligger toeneemt en de ingestelde snelheid overschrijdt.

Voor auto's met een automatische versnellingsbak geldt:

- Pilot Assist kan voorliggers volgen bij snelheden van stilstand tot 200 km/h (125 mph).
- Pilot Assist kan stuurhulp bieden bij snelheden van om en nabij stilstand tot 140 km/h (87 mph).

Voor auto's met een handgeschakelde versnellingsbak geldt:

- Pilot Assist kan voorliggers volgen bij snelheden van 30 km/h (20 mph) tot 200 km/h (125 mph).
- Pilot Assist kan stuurhulp bieden bij snelheden van 30 km/h (20 mph) tot 140 km/h (87 mph).

## WAARSCHUWING

Pilot Assist is geen systeem dat botsingen voorkomt. Grijp zelf in zodra u merkt dat het systeem een voorligger niet registreert.

Pilot Assist remt niet voor mensen, dieren, obstakels, kleine voertuigen (zoals fietsen en motorfietsen), lage aanhangwagens/trailers, tegenliggers en langzaam rijdende of stilstaande voorliggers.

Gebruik Pilot Assist niet in stadsverkeer, op kruisingen, bij gladheid, hevige regen- of sneeuwval of slecht zicht en evenmin op weggedeelten met veel water of natte sneeuw, op bochtige wegen, op op- en afritten of met een aanhangwagen achter de auto.

## BELANGRIJK

Laat het onderhoud van de onderdelen van Pilot Assist over aan een werkplaats – geadviseerd wordt een erkende Volvo-werkplaats.



## Overzicht

### Bediening

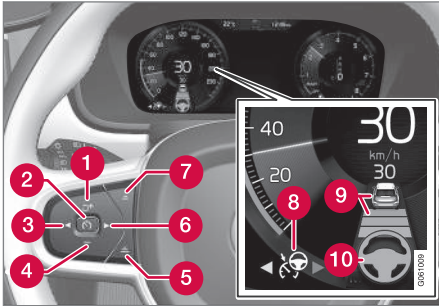

Knoppen en symbolen voor desbetreffende functies<sup>9</sup>.

- 1 Verhoogt de opgeslagen snelheid óf heractiveert Pilot Assist en hervat de opgeslagen snelheid en het opgeslagen tijdsverschil
- 2 Activeert/deactiveert Pilot Assist
- 3 Schakelt over van Pilot Assist op adaptieve cruisecontrol
- 4 Verlaagt de opgeslagen snelheid
- 5 Verhoogt de afstand tot de voorligger
- 6 Schakelt over van adaptieve cruisecontrol op Pilot Assist
- 7 Verkleint de afstand tot de voorligger

- 8 Functiesymbool
- 9 Symbolen voor doelvoertuig plus tijdsverschil ten opzichte van voorligger
- 10 Symbool voor geactiveerde/gedeactiveerde stuurhulp

### Bestuurdersdisplay

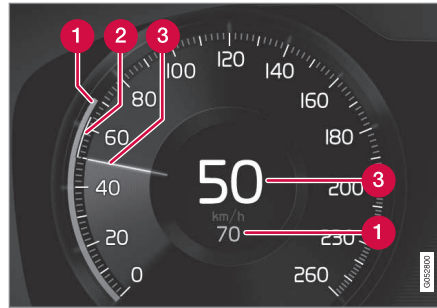

Snelheidsaanduidingen<sup>9</sup>.

- 1 Opgeslagen snelheid
- 2 Snelheid van de voorligger.
- 3 Actuele snelheid van uw auto.

Voor informatie over verschillende symboolcombinaties in uitlopende verkeerssituaties - zie de rubriek "Symbolen en meldingen voor Pilot Assist".

## Waarschuwing bij een dreigende aanrijding

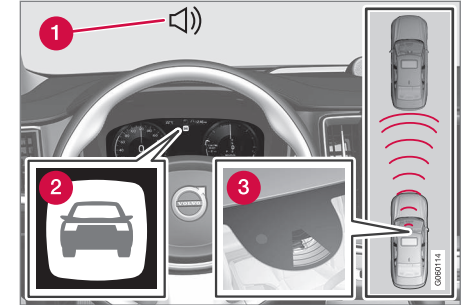

Geluidssignaal en symbool voor Collision Warning<sup>9</sup>

- 1 Akoestisch waarschuwingssignaal bij gevaar voor een botsing
- 2 Waarschuwingssymbool bij gevaar voor een botsing
- 3 Afstandsmeting met gecombineerde camera en radarsensor

Pilot Assist gebruikt zo'n 40% van de capaciteit van de bedrijfsrem. Als de auto harder moet worden afgeremd dan Pilot Assist aankan en u remt zelf niet bij, dan wordt u er met het waarschuwingssymbool en een waarschuwingssignaal op attent gemaakt dat u onmiddellijk moet ingrijpen.

<sup>9</sup> NB De afbeelding is schematisch - afhankelijk van het model zijn afwijkingen mogelijk.



## **WAARSCHUWING**

Pilot Assist waarschuwt alleen voor voertuigen die door de camera- en radareenheid zijn ontdekt - daarom kan een waarschuwing uitblijven of met een bepaalde vertraging worden doorgegeven. Wacht een waarschuwing niet af, maar rem als dat nodig is.

### Head-updisplay\*

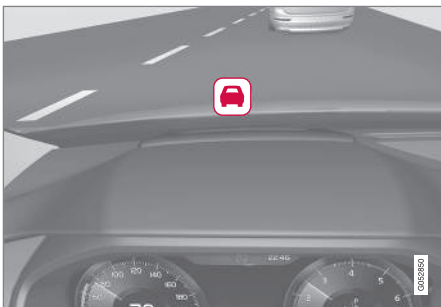

Symbool voor Collision Warning onder aan de voorruit<sup>9</sup>.

Bij een auto met een head-updisplay, wordt de waarschuwing op de voorruit weergegeven met een knipperend symbool.

## **N.B.**

In de felle zon en bij gebruik van een zonnebril is de geprojecteerde informatie op de voorruit mogelijk moeilijk te zien.

### Gerelateerde informatie

- Pilot Assist\* activeren en starten (p. 316)
- Snelheidsfuncties voor Pilot Assist\* (p. 318)
- Tijdsverschil instellen voor Pilot Assist\* (p. 319)
- Van doelvoertuig veranderen en automatisch remmen met Pilot Assist\* (p. 322)
- Pilot Assist deactiveren/heractiveren\* (p. 320)
- Inhaalassistent bij de adaptieve cruisecontrol\* of Pilot Assist\* (p. 307)
- Beperkingen van Pilot Assist\* (p. 323)
- Symbolen en meldingen voor Pilot Assist\* (p. 325)
- Adaptieve cruisecontrol\* (p. 299)
- Afstandswaarschuwing\* (p. 296)
- Head-updisplay\* (p. 117)
- Beperkingen van de radarsensor (p. 328)
- Beperkingen van de camera (p. 336)

## Pilot Assist\* activeren en starten

Pilot Assist moet, om de snelheid en het tijdsverschil te kunnen regelen en stuurhulp te kunnen bieden, eerst worden geactiveerd en vervolgens worden gestart.

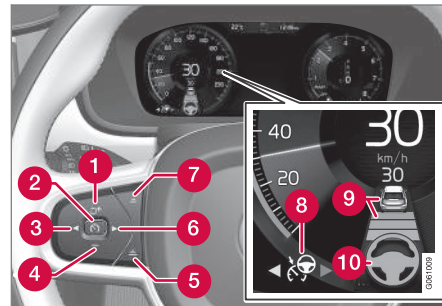

NB De afbeelding is schematisch - afhankelijk van het model zijn afwijkingen mogelijk.

Om Pilot Assist te kunnen starten, is het volgende vereist:

- U moet de veiligheidsgordel om hebben en het bestuurdersportier moet dichtstaan.
- Er moet binnen een redelijke afstand een voorligger (doelvoertuig) aanwezig zijn of de

<sup>9</sup> NB De afbeelding is schematisch - afhankelijk van het model zijn afwijkingen mogelijk.

actuele snelheid moet minimaal 15 km/h (9 mph) zijn.

- Voor auto's met een handgeschakelde versnellingsbak: De snelheid moet minimaal 30 km/h (20 mph) bedragen.

Met de adaptieve cruisecontrol in stand-by:

1. Druk op ► (6).
  - > In de stand-bystand verandert het symbool  in Pilot Assist (8).
2. Druk op de stuurknop  (2).
  - > Pilot Assist wordt gestart en de actuele snelheid wordt opgeslagen en met cijfers in het midden van de snelheidsmeter weergegeven.

...of...

Met de adaptieve cruisecontrol gestart:

- Druk op ► (6).
  - > Pilot Assist wordt gestart.



Alleen wanneer de kleur van het stuursymbool (2) verandert van GRIJS in GROEN, is de stuurhulp van Pilot Assist actief.

Alleen wanneer het afstands-symbool een auto (1) boven het stuursymbool aangeeft, regelt Pilot Assist het tijdsverschil en opzichte van voorliggers.



Tegelijkertijd wordt een snelheidsinterval gemarkeerd.

De hogere snelheid is de opgeslagen/gekozen snelheid en de lagere snelheid is de snelheid van de voorligger (het doelvoer-

tuig).

### Handen aan het stuur

Pilot Assist werkt alleen, wanneer u de handen aan het stuur houdt. Het systeem controleert dit voortdurend. Als dit niet het geval is, wordt u middels een displaymelding aangespoord om de auto actief te sturen. En als dat niet gebeurt, klinkt tevens een akoestisch waarschuwingssignaal.

Als u dan nóg niet het stuurwiel beetpakt met uw handen, gaat Pilot Assist stand-by staan. Vervolgens moet u Pilot Assist opnieuw starten met de stuurknop .

 <b>N.B.</b>
Let op: de hulpfunctie Pilot Assist werkt alleen als u de handen aan het stuur hebt.

### Gerelateerde informatie

- Pilot Assist\* (p. 313)
- Snelheidsfuncties voor Pilot Assist\* (p. 318)
- Tijdsverschil instellen voor Pilot Assist\* (p. 319)

- Van doelvoertuig veranderen en automatisch remmen met Pilot Assist\* (p. 322)
- Pilot Assist deactiveren/heractiveren\* (p. 320)
- Inhaalassistent bij de adaptieve cruisecontrol\* of Pilot Assist\* (p. 307)
- Beperkingen van Pilot Assist\* (p. 323)
- Symbolen en meldingen voor Pilot Assist\* (p. 325)

## Snelheidsfuncties voor Pilot Assist\*

Pilot Assist is in te stellen op verschillende snelheden.

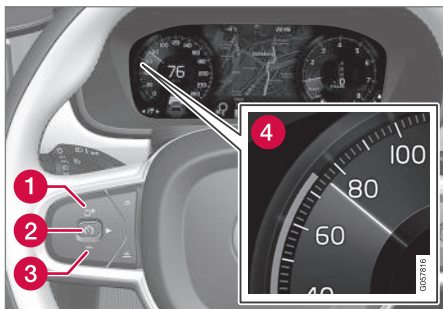

NB De afbeelding is schematisch – afhankelijk van het model zijn afwijkingen mogelijk.

- U wijzigt de opgeslagen snelheid door kort of lang op de stuurknop **+** (1) of **-** (3) te drukken:
  - Bij **iedere keer** dat u de knop **kort indrukt** past u de snelheid aan met +/- 5 km/h (+/- 5 mph).
  - **Houd de knop ingedrukt** om de snelheid aan te passen met +/- 1 km/h (+/- 1 mph) en **laat los**, wanneer de markering (4) op het bestuurdersdisplay **bij de gewenste snelheid** staat.
- > De laatst verrichte aanpassing wordt in het geheugen opgeslagen.

Als de snelheid met het gaspedaal wordt verhoogd voordat op de stuurknop **+** wordt gedrukt, wordt de actuele rijnsnelheid bij het drukken op de knop opgeslagen, op voorwaarde dat u bij het drukken op de knop uw voet op het gaspedaal houdt.

Wanneer u gas bijgeeft met het gaspedaal zoals bij een inhaalmanoeuvre, blijft de instelling ongewijzigd – de auto hervat de laatst opgeslagen snelheid zodra u het gaspedaal loslaat.

### Automatische versnellingsbak

Pilot Assist kan voorliggers volgen bij snelheden van stilstand tot 200 km/h (125 mph).

Let erop dat 30 km/h (20 mph) de minimumsnelheid is waarop Pilot Assist in te stellen is – ook al kan het systeem een voorligger volgen tot aan stilstand, is het kiezen/opslaan van een lagere snelheid dan de genoemde 30 km/h (20 mph) niet mogelijk.

De hoogst mogelijk snelheid die u kunt instellen is 200 km/h (125 mph).

### Handgeschakelde versnellingsbak

Pilot Assist kan voorliggers volgen bij snelheden van 30 km/h (20 mph) tot 200 km/h (125 mph).

30 km/h (20 mph) is de minimumsnelheid waarop Pilot Assist in te stellen is – 200 km/h (125 mph) is de maximumsnelheid.

## Gerelateerde informatie

- Pilot Assist\* (p. 313)
- Pilot Assist\* activeren en starten (p. 316)
- Tijdsverschil instellen voor Pilot Assist\* (p. 319)
- Van doelloertuig veranderen en automatisch remmen met Pilot Assist\* (p. 322)
- Pilot Assist deactiveren/heractiveren\* (p. 320)
- Inhaalassistent bij de adaptieve cruisecontrol\* of Pilot Assist\* (p. 307)
- Beperkingen van Pilot Assist\* (p. 323)
- Symbolen en meldingen voor Pilot Assist\* (p. 325)

## Tijdsverschil instellen voor Pilot Assist\*

Voor Pilot Assist zijn diverse tijdsverschillen in te stellen.

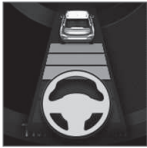

U kunt verschillende tijdsverschillen ten opzichte van voorliggers kiezen en deze worden op het bestuurdersdisplay weergegeven met 1–5 horizontale streepjes – hoe meer streepjes, hoe groter het tijdsverschil.

Eén streepje komt overeen met zo'n 1 seconde ten opzichte van de voorligger en 5 streepjes komt overeen met zo'n 3 seconden.

### **i** N.B.

Wanneer op het bestuurdersdisplay het autosymbool met een stuur verschijnt, volgt Pilot Assist een voorligger met het gekozen tijdsverschil.

Wanneer alleen het autosymbool verschijnt, is er binnen een redelijke afstand geen voorligger aanwezig.

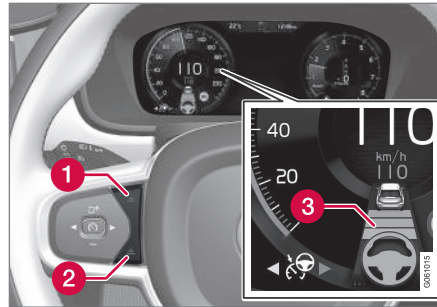

Bedieningselementen voor het tijdsverschil.

- 1** Tijdsverschil verkleinen
- 2** Tijdsverschil vergroten
- 3** Afstandsindicatie

- Druk op de stuurknop (1) of (2) om het tijdsverschil te verkleinen of te vergroten.
  - > De afstandsindicatie (3) toont het actuele tijdsverschil.

Om voorliggers soepel en comfortabel te kunnen blijven volgen staat Pilot Assist in bepaalde situaties aanzienlijke variaties in het tijdsverschil toe. Zo vergroot Pilot Assist het tijdsverschil iets bij lage snelheden (en korte tijden).

Let erop dat kleine tijdsverschillen u bij plotse wijzigingen in het verkeer minder tijd geven om te reageren en in te grijpen.

### **i** N.B.

Houd alleen een volgtijd aan die niet in strijd is met de geldende verkeersregels.

Als Pilot Assist bij activering niet lijkt te reageren, kan dat komen doordat de volgtijd ten opzichte van de voorligger een snelheidstoename belet.

Hoe hoger de snelheid, hoe langer de volgafstand in meters voor een bepaalde volgtijd.

## Gerelateerde informatie

- Pilot Assist\* (p. 313)
- Pilot Assist\* activeren en starten (p. 316)
- Snelheidsfuncties voor Pilot Assist\* (p. 318)
- Van doelvoertuig veranderen en automatisch remmen met Pilot Assist\* (p. 322)
- Pilot Assist deactiveren/heractiveren\* (p. 320)
- Inhaalassistent bij de adaptieve cruisecontrol\* of Pilot Assist\* (p. 307)
- Beperkingen van Pilot Assist\* (p. 323)
- Symbolen en meldingen voor Pilot Assist\* (p. 325)
- Afstandswaarschuwing\* (p. 296)

## Pilot Assist deactiveren/ heractiveren\*

Pilot Assist is tijdelijk te deactiveren en stand-by te zetten en vervolgens weer te activeren.

### Pilot Assist deactiveren en stand-by zetten

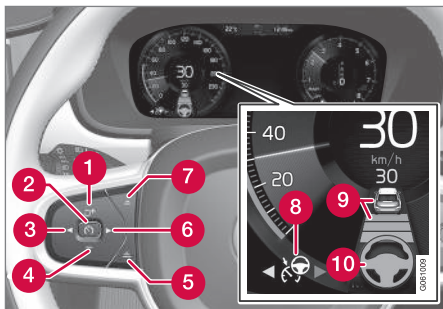

NB De afbeelding is schematisch – afhankelijk van het model zijn afwijkingen mogelijk.

Om Pilot Assist tijdelijk uit te schakelen en stand-by te zetten:

- Druk op de stuurknop  (2).
- > Pilot Assist gaat stand-by staan – de kleur van het symbool (8) op het bestuurdersdisplay verandert van WIT in GRIJS en de kleur van de opgeslagen snelheid in het midden van de snelheidsmeter verandert van BEIGE in GRIJS.

...of...

- Druk op  (3).
- > Pilot Assist wordt uitgeschakeld en schakelt over naar de adaptieve cruisecontrol in actieve stand.

In de stand-bystand krijgt u niet langer stuuradvies en moet u zelf de juiste snelheid en afstand aanhouden.

Wanneer Pilot Assist in de stand-bystand staat en uw auto een voorligger te dicht nadert, wordt u in plaats daarvan gewaarschuwd voor het geringe tijdsverschil door de afstandswaarschuwing (zie de link naar de rubriek "Afstandswaarschuwing" aan het eind van dit artikel).

### Stand-by vanwege ingreep van bestuurder

Pilot Assist wordt tijdelijk gedeactiveerd en stand-by gezet in de volgende gevallen:

- u bedient het rempedaal
- u zet de keuzehendel in stand **N**.
- u hebt de richtingaanwijzers langer dan 1 minuut niet gebruikt.
- u houdt meer dan 1 minuut lang een hogere snelheid aan dan ingesteld.
- u bedient het koppelingspedaal langer dan zo'n 1 minuut – geldt voor auto's met een handgeschakelde versnellingsbak.

Wanneer u gas bijgeeft met het gaspedaal zoals bij een inhaalmanoeuvre, blijft de instelling ongewijzigd – de auto hervat de laatst opgeslagen snelheid zodra u het gaspedaal loslaat.

Bij gebruik van de richtingaanwijzers wordt de stuurhulp van Pilot Assist tijdelijk uitgeschakeld. Wanneer dat niet langer het geval is, wordt de stuurhulp automatisch opnieuw geactiveerd als de zijlijnen van de rijstrook nog steeds te detecteren zijn.

### Automatische stand-bystand

Pilot Assist is afhankelijk van andere systemen zoals de stabiliteitsregeling/antislipregeling ESC. Als een van dergelijke andere systemen uitvalt, wordt Pilot Assist automatisch uitgeschakeld.

Bij automatische deactivering klinkt een signaal en op het bestuurdersdisplay verschijnt een melding. U moet in dat geval zelf ingrijpen om de snelheid en afstand ten opzichte van de voorligger aan te passen.

Automatische deactivering is mogelijk in de volgende gevallen:

- u rijdt langzamer dan 5 km/h (3 mph) en Pilot Assist kan niet registreren of de voorligger een stilstaand voertuig is of een object, zoals een verkeersdrempel.
- u rijdt langzamer dan 5 km/h (3 mph) en de voorligger slaat af, zodat Pilot Assist geen voorligger meer heeft om te volgen.
- de snelheid daalt tot onder 30 km/h (20 mph) – geldt alleen voor auto's met een handgeschakelde versnellingsbak.
- u houdt uw handen niet aan het stuurwiel
- u opent het bestuurdersportier
- u doet de veiligheidsgordel af
- het motortoerental is te laag/hoog
- de wielen verliezen hun grip op het wegdek
- de remmen hebben een hoge temperatuur
- de parkeerrem wordt geactiveerd

- de gecombineerde camera en radarsensor wordt afgedekt door sneeuw of zware regenval (blokkering cameraleens/radarsignalen).

### Pilot Assist heractiveren vanuit stand-bystand

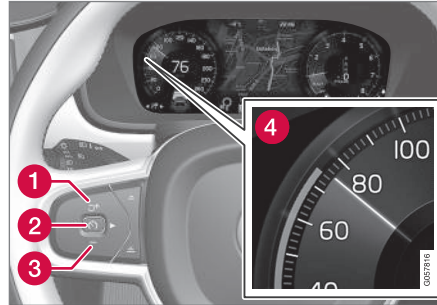

NB De afbeelding is schematisch – afhankelijk van het model zijn afwijkingen mogelijk.

- Druk op de stuurknop (1).
  - > De auto hervat de laatst opgeslagen snelheid.

#### **N.B.**

Nadat de snelheid weer met de stuurknop

is hervat, kan er een markante snelheids-toename volgen.

### Gerelateerde informatie

- Pilot Assist\* (p. 313)
- Pilot Assist\* activeren en starten (p. 316)
- Snelheidsfuncties voor Pilot Assist\* (p. 318)
- Tijdsverschil instellen voor Pilot Assist\* (p. 319)
- Van doelvoertuig veranderen en automatisch remmen met Pilot Assist\* (p. 322)
- Inhaalassistent bij de adaptieve cruisecontrol\* of Pilot Assist\* (p. 307)
- Beperkingen van Pilot Assist\* (p. 323)
- Symbolen en meldingen voor Pilot Assist\* (p. 325)
- Afstands waarschuwing\* (p. 296)

## Van doelvoertuig veranderen en automatisch remmen met Pilot Assist\*

Pilot Assist kan bij auto's met een automatische versnellingsbak op bepaalde snelheden van doelvoertuig veranderen en remmen.

### Van doelvoertuig veranderen

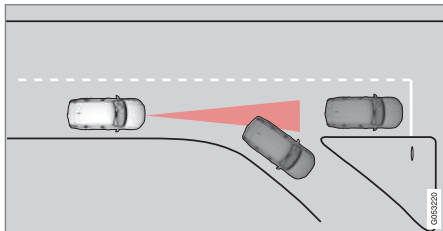

Als het actuele doelvoertuig plotseling afslaat, kan het gebeuren dat een stilstaande voorligger het nieuwe doelvoertuig wordt.

Wanneer Pilot Assist een rijdende voorligger volgt bij snelheden **onder** 30 km/h, (20 mph) van doelvoertuig verandert en een stilstaand voertuig volgt, zal Pilot Assist voor het stilstaande voertuig remmen.

## **⚠ WAARSCHUWING**

Wanneer de Pilot Assist een rijdende voorligger volgt bij snelheden **boven** zo'n 30 km/h (20 mph), van doelvoertuig verandert en vervolgens een stilstaand voertuig volgt, zal Pilot Assist het stilstaande voertuig negeren en de opgeslagen snelheid aanhouden.

- U dient dan zelf in te grijpen en te remmen.

### Automatische stand-bystand bij wijziging van doelvoertuig

Pilot Assist wordt uitgeschakeld en stand-by gezet:

- wanneer u langzamer rijdt dan 5 km/h (3 mph) en Pilot Assist niet kan registreren of het doelobject een stilstaand voertuig is of een ander object, zoals een verkeersdrempel.
- wanneer u langzamer rijdt dan 5 km/h (3 mph) en de voorligger afslaat, zodat Pilot Assist geen voorligger meer heeft om te volgen.

### Automatische remfunctie

Bij korte stops tijdens filerijden of voor verkeerslichten wordt de functie automatisch hervat, als de stop korter was dan zo'n 3 seconden. Duurt het langer voordat een voorligger weer gaat rijden, dan wordt Pilot Assist stand-by met automatische remfunctie gezet.

- Pilot Assist kunt u op een van de volgende manieren heractiveren:
  - Druk op de stuurknop .
  - Trap het gaspedaal in.
- > Pilot Assist hervat het volgen van de voorligger als deze binnen ongeveer 6 seconden vooruit begint te rijden.

### **i N.B.**

Pilot Assist kan de auto maximaal 5 minuten stilhouden - daarna wordt de parkeerrem aanzet, waarna de functie wordt uitgeschakeld.

Om Pilot Assist te kunnen heractiveren, moet u eerst de parkeerrem lossen.

### Annulering van automatische remfunctie

In bepaalde situaties wordt het automatisch remmen bij stilstand geannuleerd en wordt Pilot Assist stand-by gezet. Dat betekent dat de remmen worden gelost en de auto mogelijk gaat rollen - u moet daarom ingrijpen en zelf remmen om de auto stil te houden.

Dat is mogelijk in de volgende situaties:

- u bedient het rempedaal
- u zet de parkeerrem aan
- u zet de keuzehendel in de stand **P**, **N** of **R**
- u Pilot Assist stand-by zet.



## Automatische activering van de parkeerrem

In bepaalde situaties wordt de parkeerrem aangezet om te zorgen dat de auto blijft stilstaan.

Dit gebeurt als Pilot Assist de auto staande houdt met behulp van de bedrijfsrem en:

- u het bestuurdersportier opent of de veiligheidsgordel losmaakt
- Pilot Assist de auto langer dan ongeveer 5 minuten staande heeft gehouden
- de remmen oververhit zijn geraakt
- de motor wordt afgezet.

## Gerelateerde informatie

- Pilot Assist\* (p. 313)
- Pilot Assist\* activeren en starten (p. 316)
- Snelheidsfuncties voor Pilot Assist\* (p. 318)
- Tijdsverschil instellen voor Pilot Assist\* (p. 319)
- Pilot Assist deactiveren/heractiveren\* (p. 320)
- Inhaalassistent bij de adaptieve cruisecontrol\* of Pilot Assist\* (p. 307)
- Beperkingen van Pilot Assist\* (p. 323)
- Symbolen en meldingen voor Pilot Assist\* (p. 325)

## Beperkingen van Pilot Assist\*

In bepaalde situaties gelden mogelijk beperkingen voor de werking van Pilot Assist.

Pilot Assist is een hulpmiddel dat u in veel situaties kan ondersteunen en helpen. U bent er echter altijd zelf verantwoordelijk voor dat u een veilige afstand aanhoudt ten opzichte van de omgeving en dat u de juiste positie op de rijbaan aanhoudt.

### BELANGRIJK

In bepaalde situaties heeft de stuurassistentie van Pilot Assist moeite om u op de juiste manier te helpen of wordt de stuurassistentie automatisch uitgeschakeld – in dat geval is het advies om Pilot Assist niet te gebruiken. Voorbeelden van dergelijke situaties:

- de rijstrookmarkeringen zijn afgesleten, ontbreken of kruisen elkaar.
- de rijstrookindeling is niet duidelijk, bijvoorbeeld wanneer de rijstroken worden gesplitst of samengevoegd, bij afritten of als er sprake is van meerdere sets wegmarkeringen.
- er zijn randen of andere lijnen dan rijstrookmarkeringen aanwezig op of naast de rijbaan, zoals trottoirbanden, naden of reparaties in het oppervlak van de rijbaan, randen van barrières, bermen of scherpe schaduwen.
- de rijstrook is smal of bochtig.
- de rijstrook loopt over een top van een helling of een verkeerdrempel.
- het is slecht weer, met regen, (natte) sneeuw of mist of verminderd zicht met





slechte lichtomstandigheden, tegenlicht, een natte rijbaan et cetera.

Let er ook op dat Pilot Assist de volgende beperkingen heeft:

- Hoge trottoirbanden, barrières en tijdelijke wegversperringen (pylonen, andere barrières et cetera) worden niet gedetecteerd. Ze kunnen ten onrechte worden verward met rijstrookmarkeringen, zodat het risico bestaat dat de auto in aanraking komt met dergelijke barrières. Het is aan de bestuurder om voldoende afstand te houden tot de genoemde barrières.
- De gecombineerde radarsensor en camera heeft onvoldoende capaciteit om alle aanwezige objecten en obstakels in het verkeer te ontdekken, zoals kuilen, stilstaande obstakels of voorwerpen die de route geheel of gedeeltelijk blokkeren.
- Pilot Assist "ziet" voetgangers, dieren en dergelijke niet.
- De aanbevolen sturingreep is in sterkte beperkt, wat inhoudt dat het systeem u niet altijd kan helpen de auto zo te sturen dat deze binnen de rijstrook blijft.

U kunt actuele sturingrepen van Pilot Assist altijd corrigeren of aanpassen en zelf het stuur in de gewenste stand draaien.

### Steile wegen en/of zware belading

Let erop dat Pilot Assist in eerste instantie bestemd is voor gebruik tijdens ritten op vlakke weggedeelten. Het systeem heeft mogelijk moeite om de juiste afstand ten opzichte van voorliggers aan te houden bij ritten op steile aflopende wegen – blijf dan extra alert en rem zo nodig zelf. Maak geen gebruik van Pilot Assist bij een zware belading of wanneer er een aanhanger achter de auto hangt.

### Overig

- U kunt **Off Road** niet kiezen, wanneer Pilot Assist is geactiveerd.

#### **N.B.**

De functie maakt gebruik van de camera-eenheid van de auto, die een aantal algemene beperkingen heeft, zie hoofdstuk 'Beperkingen van de camera-eenheid'.

#### **N.B.**

De functie maakt gebruik van de radareenheid van de auto, die een aantal algemene beperkingen heeft, zie hoofdstuk 'Beperkingen van de radareenheid'.

### Gerelateerde informatie

- Pilot Assist\* (p. 313)
- Pilot Assist\* activeren en starten (p. 316)

- Snelheidsfuncties voor Pilot Assist\* (p. 318)
- Tijdsverschil instellen voor Pilot Assist\* (p. 319)
- Van doelvoertuig veranderen en automatisch remmen met Pilot Assist\* (p. 322)
- Pilot Assist deactiveren/heractiveren\* (p. 320)
- Inhaalassistent bij de adaptieve cruisecontrol\* of Pilot Assist\* (p. 307)
- Symbolen en meldingen voor Pilot Assist\* (p. 325)
- Beperkingen van de camera (p. 336)
- Beperkingen van de radarsensor (p. 328)

## Symbolen en meldingen voor Pilot Assist\*

Op het bestuurdersdisplay en/of head-updisplay\* kunnen enkele symbolen en meldingen verschijnen ten aanzien van Pilot Assist.

Hier volgen enkele voorbeelden<sup>10</sup>.

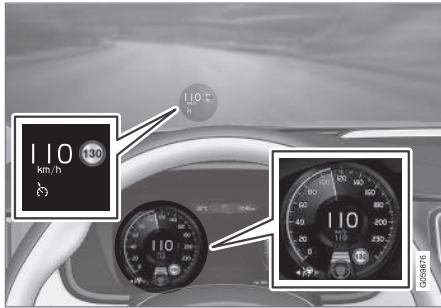

Op de voorgaande afbeelding<sup>11</sup> ziet u dat Pilot Assist is ingesteld op het aanhouden van een snelheid van 110 km/h en dat er geen voorliggers zijn die het systeem kan volgen.

Pilot Assist geeft geen stuurhulp, omdat het de zijlijnen van de rijstrook niet detecteren.

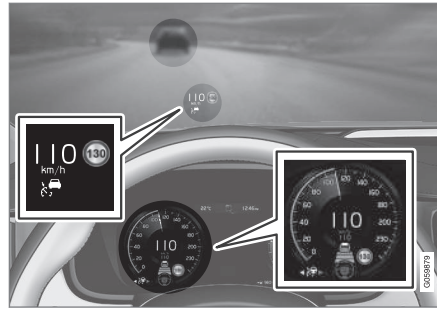

Op de voorgaande afbeelding<sup>11</sup> ziet u dat Pilot Assist is ingesteld op het aanhouden van een snelheid van 110 km/h en dat het systeem voorliggers volgt die op dezelfde snelheid rijden.

Pilot Assist geeft geen stuurhulp, omdat het de zijlijnen van de rijstrook niet detecteren.

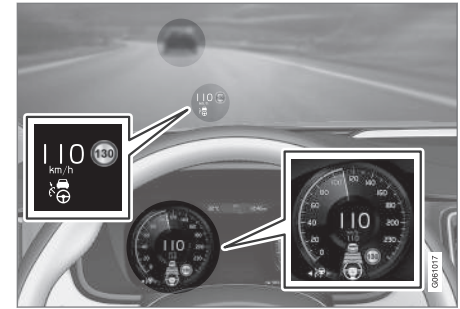

Op de voorgaande afbeelding<sup>11</sup> ziet u dat Pilot Assist is ingesteld op het aanhouden van een snelheid van 110 km/h en dat het systeem voorliggers volgt die op dezelfde snelheid rijden.

Pilot Assist geeft nu stuurhulp, omdat het de zijlijnen van de rijstrook kan detecteren.

<sup>10</sup> Op de onderstaande voorbeeldafbeeldingen informeert het RSI (Road Sign Information) u dat de maximumsnelheid 130 km/h bedraagt.

<sup>11</sup> NB De afbeelding is schematisch – afhankelijk van het model zijn afwijkingen mogelijk.



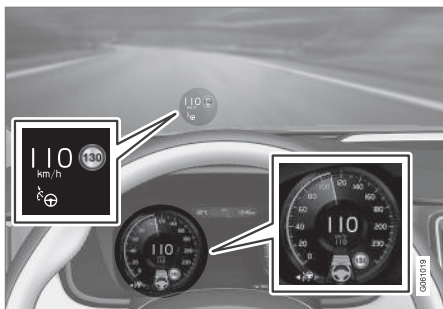

Op de voorgaande afbeelding<sup>11</sup> ziet u dat Pilot Assist is ingesteld op het aanhouden van een snelheid van 110 km/h en dat er geen voorliggers zijn die het systeem kan volgen.

En Pilot Assist geeft in dit geval stuurhulp, omdat het de zijlijnen van de rijstrook kan detecteren.

### Gerelateerde informatie

- Pilot Assist\* (p. 313)
- Pilot Assist\* activeren en starten (p. 316)
- Snelheidsfuncties voor Pilot Assist\* (p. 318)
- Tijdsverschil instellen voor Pilot Assist\* (p. 319)
- Van doelvoertuig veranderen en automatisch remmen met Pilot Assist\* (p. 322)

- Pilot Assist deactiveren/heractiveren\* (p. 320)
- Inhaalassistent bij de adaptieve cruisecontrol\* of Pilot Assist\* (p. 307)
- Beperkingen van Pilot Assist\* (p. 323)
- Verkeersbordinformatie\* (p. 357)

### Radarsensor

De radarsensor wordt door meerdere rijhulpsystemen gebruikt en heeft tot taak om andere voertuigen te detecteren.



NB De afbeelding is schematisch – afhankelijk van het model zijn afwijkingen mogelijk.

De radarsensor wordt gebruikt voor de volgende systemen:

- Afstandswaarschuwing\*
- Adaptieve cruisecontrol\*
- Pilot Assist\*
- City Safety

Bij modificatie van de radarsensor is het mogelijk dat het gebruik ervan onwettig wordt.

<sup>11</sup> NB De afbeelding is schematisch – afhankelijk van het model zijn afwijkingen mogelijk.

**Gerelateerde informatie**

- Beperkingen van de radarsensor (p. 328)
- Typegoedkeuring voor radarsensoren (p. 332)
- Afstandswaarschuwing\* (p. 296)
- Adaptieve cruisecontrol\* (p. 299)
- Pilot Assist\* (p. 313)
- City Safety (p. 339)

## Beperkingen van de radarsensor

De radarsensor kent een aantal beperkingen, die ook beperkingen met zich meebrengen voor de functies die gebruik maken van de eenheid.

### Geblokkeerde eenheid



Houd het gemarkeerde gebied vrij van stickers, voorwerpen, zonnefilm et cetera<sup>12</sup>.

De radarsensor zit aan de binnenkant op het bovenste deel van de voorruit, samen met de camera van de auto.

### **!** BELANGRIJK

Plaats, plak of monteer niets aan de buiten- of binnenkant van de voorruit, vóór of rond de camera- en radareenheid - dat kan de op de camera en radar gebaseerde functies verstoren.

Dit kan er tevens toe leiden dat functies worden gereduceerd, volledig worden uitgeschakeld of niet goed reageren.



Als op het bestuurdersdisplay dit symbool en de melding **Vooruitsensor Sensor afgedekt, zie handleiding** verschijnen, betekent dit dat de gecombineerde camera en radarsensor geen voorliggers kan ontdekken.

In de volgende tabel staan voorbeelden van mogelijke oorzaken van het verschijnen van de melding en passende maatregelen:

Oorzaak	Maatregel
Het voorruitoppervlak vóór de gecombineerde camera en radarsensor is vuil of bedekt met sneeuw of ijs.	Ontdoe het voorruitoppervlak vóór de gecombineerde camera en radarsensor van vuil, sneeuw en ijs.
Dichte mist en zware regen- of sneeuwval blokkeren de radarsignalen of het zicht van de camera.	Valt niets aan te doen. Bij hevige neerslag werkt de eenheid soms niet.

<sup>12</sup> NB De afbeelding is schematisch – afhankelijk van het model zijn afwijkingen mogelijk.

Oorzaak	Maatregel
De radarsignalen of het zicht van de camera worden gehinderd door opspattend water en opdwarende sneeuw van het wegdek.	Valt niets aan te doen. Op wegedeelten met een dikke laag water of sneeuw werkt de eenheid soms niet.
Er is vuil tussen de binnenkant van de voorruit en de gecombineerde camera en radarsensor gekomen.	Bezoek een werkplaats om de binnenkant van de voorruit achter de behuizing van de eenheid te laten reinigen. Geadviseerd wordt een erkende Volvo-werkplaats.

**i N.B.**

Houd het voorruitoppervlak vóór de camera- en radareenheid schoon.

**Rijsnelheid**

De radarsensor heeft veel meer moeite om een voorligger te ontdekken als:

- de snelheid van de voorligger veel afwijkt van die van uw eigen auto

**Beperkt blikveld**

De radarsensor heeft een beperkt blikveld. In bepaalde gevallen wordt een voorligger niet ontdekt of later dan verwacht.

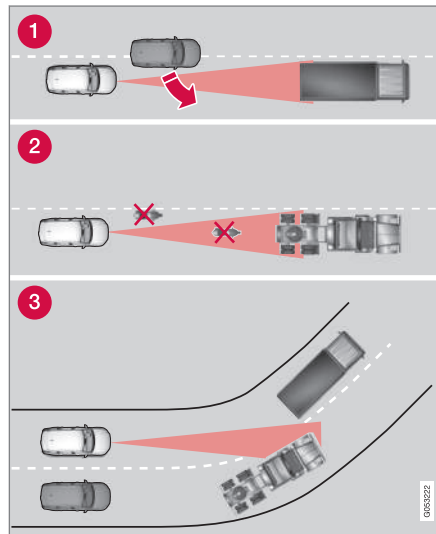

Het blikveld van de radarsensor.

- Soms kan de radarsensor een voorligger op korte afstand pas laat registreren, bijvoor-

beeld als een inhalend voertuig invoegt tussen u en uw voorligger.

- Ook kleine voertuigen, zoals motorfietsen of voertuigen die niet in het midden van de rijstrook rijden, kunnen onopgemerkt blijven.
- In bochten kan de radarsensor op het verkeerde voertuig reageren of een eerder opgemerkt voertuig uit het zicht verliezen.

## ◀ Lage aanhangers

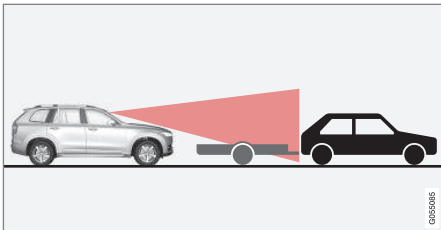

Lage aanhanger in radarschaduw.

Ook lage aanhangers ontdekt de radarsensor soms alleen met grote moeite of helemaal niet - u moet daarom extra voorzichtig zijn als er een lage aanhanger achter de voorligger hangt en de adaptieve cruisecontrol of Pilot Assist actief is.

### Hoge temperaturen

Bij zeer hoge temperaturen in het interieur zal de gecombineerde camera en radarsensor na het starten van de motor mogelijk tijdelijk worden uitgeschakeld gedurende zo'n 15 minuten om de elektronica te beschermen. Als de temperatuur voldoende gedaald is, wordt de gecombineerde camera en radarsensor automatisch weer opgestart.

### Beschadigde voorruit

## ! BELANGRIJK

Als het voorruitoppervlak vóór een van beide "ogen" van de gecombineerde camera en radarsensor barsten, krassen of steenslag-schade vertoont van ca. 0,5 × 3,0 mm (of groter), neem dan contact op met een werkplaats om de voorruit te laten vervangen. Geadviseerd wordt een erkende Volvo-werkplaats.

Als u niets doet, presteren de rijhulpsystemen die gebruik maken van de gecombineerde camera en radarsensor mogelijk minder goed.

Dit kan er tevens toe leiden dat functies worden gereduceerd, volledig worden uitgeschakeld of niet goed reageren.

Om te voorkomen dat de rijhulpsystemen die van de radarsensor gebruik maken, helemaal niet, onjuist of in beperkte mate werken, geldt tevens het volgende:

- Volvo adviseert u scheurtjes, krassen of sterren in het gebied vóór de gecombineerde camera en radarsensor **niet** te repareren, maar de complete voorruit te vervangen.
- Neem alvorens de voorruit te laten vervangen contact op met een erkende Volvo-werkplaats om te controleren of de juiste voorruit wordt besteld en gemonteerd.

- Monteer bij vervanging van de ruitenwissers hetzelfde type of een ander type, door Volvo goedgekeurde ruitenwissers.

## ! BELANGRIJK

Bij het vervangen van de voorruit moet de camera- en radareenheid in de werkplaats opnieuw worden gekalibreerd om de werking van alle op de camera en radar gebaseerde systemen van de auto te garanderen. Geadviseerd wordt een erkende Volvo-werkplaats.

### Onderhoud

De gecombineerde radarsensor en camera werkt alleen naar behoren wanneer u vuil, ijs en sneeuw van de voorruit ervoor verwijdert en u dit deel regelmatig reinigt met water en autoshampoo.

## i N.B.

Als vuil, ijs en sneeuw de camera- en radareenheid bedekken, neemt de functie af en kan meten onmogelijk worden gemaakt.

Dit kan er tevens toe leiden dat functies worden gereduceerd, volledig worden uitgeschakeld of niet goed reageren.







**Gerelateerde informatie**

- Radarsensor (p. 326)
- Beperkingen van de camera (p. 336)
- Beperkingen van afstandswaarschuwing\* (p. 298)
- Beperkingen van de adaptieve cruisecontrol\* (p. 309)
- Beperkingen van City Safety (p. 346)
- Pilot Assist\* (p. 313)

## Typegoedkeuring voor radarsensoren

De typegoedkeuringen voor de radarsensoren van de auto staan in de volgende tabel.

Markt	ACC <sup>A</sup>	BLIS <sup>B</sup>	Symbol	Typegoedkeuring
Brazilië		✓		Este equipamento opera em caráter secundário, isto é, não tem direito à proteção contra interferência prejudicial, mesmo de estações do mesmo tipo, e não pode causar interferência a sistemas operando em caráter primário. Modelo: L2C0055TR 1500-15-8065 EAN: 07897843840978
	✓			Modelo: L2C0054TR 4122-14-8645 EAN: (01)07897843840855
Europa	✓	✓		Hereby, Delphi Electronics & Safety declares that L2C0054TR / L2C0055TR are in compliance with the essential requirements and other relevant provisions of Directive 1999/5/EC. The Declaration of Conformity may be consulted at Delphi Electronics & Safety / 2151 E. Lincoln Road / Kokomo, Indiana 46902 USA
Verenigde Arabische Emiraten	✓			TRA REGISTERED No: ER37536/15 DEALER No: DA37380/15
		✓		TRA REGISTERED No: ER37357/15 DEALER No: DA37380/15

Markt	ACC <sup>A</sup>	BLIS <sup>B</sup>	Symbol	Typegoedkeuring
Indonesië	✓			37295/POSTEL/2014 4927
		✓		38806/SDPPI/2015 4927
Jordanië	✓			Type Approval No.: TRC/LPD/2014/255 Equipment Type: Low Power Device (LPD)
		✓		Type Approval No.: TRC/LPD/2015/3 Equipment Type: Low Power Device (LPD)
Korea	✓			Certification No. MSIP-CMI- DPH-L2C0054TR
		✓		Certification No. MSIP-CMI-DPH-L2C0055TR
Marokko	✓	✓		AGREE PAR L'ANRT MAROC NUMÉRO D'AGRÉMENT: MR 9929 ANRT 2014 DATE D'AGRÉMENT: 26/12/2014
Moldavië	✓	✓		1024



Markt	ACC <sup>A</sup>	BLIS <sup>B</sup>	Symbol	Typegoedkeuring
Singapore	✓	✓		Complies with IDA Standards DA105753
Zuid-Afrika	✓			TA-2014/1824 APPROVED
		✓		TA-2014/2390 APPROVED
Taiwan	✓			CCAB15LP0560T3
		✓		CCAB15LP0680T0

<sup>A</sup> ACC = Adaptive Cruise Control

<sup>B</sup> BLIS = Blind Spot Information

### Gerelateerde informatie

- Radarsensor (p. 326)
- Beperkingen van de radarsensor (p. 328)
- Adaptieve cruisecontrol\* (p. 299)
- Blind Spot Information\* (p. 350)

## Camera

De camera wordt gebruikt door meerdere rijhulpsystemen en heeft tot taak om bijvoorbeeld de zijlijnen van de weg of verkeersborden te detecteren.



NB De afbeelding is schematisch – afhankelijk van het model zijn afwijkingen mogelijk.

De camera wordt gebruikt voor de volgende systemen:

- Adaptieve cruisecontrol\*
- Rijbaanassistent\*
- Driver Alert Control\*
- Pilot Assist\*
- City Safety
- Bescherming bij bermongevallen Run-off Mitigation
- Verkeersbordinformatie\*

- Automatisch groot licht\*

## Gerelateerde informatie

- Beperkingen van de camera (p. 336)
- Adaptieve cruisecontrol\* (p. 299)
- Rijbaanassistent (p. 364)
- Driver Alert Control (p. 361)
- Pilot Assist\* (p. 313)
- City Safety (p. 339)
- Bescherming bij bermongevallen Run-off Mitigation (p. 369)
- Verkeersbordinformatie\* (p. 357)
- Groot licht activeren/deactiveren (p. 143)

## Beperkingen van de camera

De camera kent een aantal beperkingen, die ook beperkingen met zich meebrengen voor de systemen die gebruik maken van de eenheid.

### Beperkt zicht

De camera kent ongeveer dezelfde beperkingen als het menselijk oog. Dit houdt in dat hij minder goed "ziet" bij hevige regen- of sneeuwval, in dichte mist of in dikke stofwolken of stuifneeuw. In dergelijke omstandigheden kunnen functies die gebruik maken van de camera grote beperkingen ondervinden of tijdelijk gedeactiveerd worden.

Fel tegenlicht, reflecties op het wegdek, besneeuwde of beijzelde wegen, verontreinigde en onduidelijke rijstrookmarkeringen kunnen aanleiding geven tot grote beperkingen voor de systemen die van de camera gebruik maken om bijvoorbeeld het wegdek af te tasten en andere voertuigen, fietsers, voetgangers en grotere dieren te ontdekken.

## Geblokkeerde eenheid



Houd het gemarkeerde gebied vrij van stickers, voorwerpen, zonnefilm et cetera<sup>13</sup>.

De camera zit aan de binnenkant op het bovenste deel van de voorruit, samen met de radarsensor van de auto.

## ! BELANGRIJK

Plaats, plak of monteer niets aan de buiten- of binnenkant van de voorruit, vóór of rond de camera- en radareenheid - dat kan de op de camera en radar gebaseerde functies verstoren.

Dit kan er tevens toe leiden dat functies worden gereduceerd, volledig worden uitgeschakeld of niet goed reageren.



Als op het bestuurdersdisplay dit symbool en de melding **Vooruitsensor Sensor afgedekt, zie handleiding**

verschijnen, betekent dit dat de gecombineerde camera en radarsensor geen voorliggers kan ontdekken.

In de volgende tabel staan voorbeelden van mogelijke oorzaken van het verschijnen van de melding en passende maatregelen:

Oorzaak	Maatregel
Het voorruitoppervlak vóór de gecombineerde camera en radarsensor is vuil of bedekt met sneeuw of ijs.	Ontdoe het voorruitoppervlak vóór de gecombineerde camera en radarsensor van vuil, sneeuw en ijs.
Dichte mist en zware regen- of sneeuwval blokkeren de radarsignalen of het zicht van de camera.	Valt niets aan te doen. Bij hevige neerslag werkt de eenheid soms niet.

<sup>13</sup> NB De afbeelding is schematisch - afhankelijk van het model zijn afwijkingen mogelijk.

Oorzaak	Maatregel
De radarsignalen of het zicht van de camera worden gehinderd door opspattend water en opdwarrelende sneeuw van het wegdek.	Valt niets aan te doen. Op weggedeelten met een dikke laag water of sneeuw werkt de eenheid soms niet.
Er is vuil tussen de binnenkant van de voorruit en de gecombineerde camera en radarsensor gekomen.	Bezoek een werkplaats om de binnenkant van de voorruit achter de behuizing van de eenheid te laten reinigen. Geadviseerd wordt een erkende Volvo-werkplaats.
Fel tegenlicht	Valt niets aan te doen. In betere lichtomstandigheden wordt de camera automatisch opnieuw geactiveerd.

**i N.B.**

Houd het voorruitoppervlak vóór de camera- en radareenheid schoon.

### Hoge temperaturen

Bij zeer hoge temperaturen in het interieur zal de gecombineerde camera en radarsensor na het starten van de motor mogelijk tijdelijk worden uitgeschakeld gedurende zo'n 15 minuten om de elektronica te beschermen. Als de temperatuur voldoende gedaald is, wordt de gecombineerde camera en radarsensor automatisch weer opgestart.

### Beschadigde voorruit

**! BELANGRIJK**

Als het voorruitoppervlak vóór een van beide "ogen" van de gecombineerde camera en radarsensor barsten, krassen of steenslag-schade vertoont van ca. 0,5 × 3,0 mm (of groter), neem dan contact op met een werkplaats om de voorruit te laten vervangen. Geadviseerd wordt een erkende Volvo-werkplaats.

Als u niets doet, presteren de rijhulpsystemen die gebruik maken van de gecombineerde camera en radarsensor mogelijk minder goed.

Dit kan er tevens toe leiden dat functies worden gereduceerd, volledig worden uitgeschakeld of niet goed reageren.

Om te voorkomen dat de rijhulpsystemen die van de radarsensor gebruik maken, helemaal niet, onjuist of in beperkte mate werken, geldt tevens het volgende:

- Volvo adviseert u scheurtjes, krassen of sterren in het gebied vóór de gecombineerde camera en radarsensor **niet** te repareren, maar de complete voorruit te vervangen.
- Neem alvorens de voorruit te laten vervangen contact op met een erkende Volvo-werkplaats om te controleren of de juiste voorruit wordt besteld en gemonteerd.
- Monteer bij vervanging van de ruitenwissers hetzelfde type of een ander type, door Volvo goedgekeurde ruitenwissers.

**!** **BELANGRIJK**

Bij het vervangen van de voorruit moet de camera- en radareenheid in de werkplaats opnieuw worden gekalibreerd om de werking van alle op de camera en radar gebaseerde systemen van de auto te garanderen. Geadviseerd wordt een erkende Volvo-werkplaats.

**Onderhoud**

De gecombineerde radarsensor en camera werkt alleen naar behoren wanneer u vuil, ijs en sneeuw van de voorruit ervoor verwijdert en u dit deel regelmatig reinigt met water en autoshampoo.

**i** **N.B.**

Als vuil, ijs en sneeuw de camera- en radareenheid bedekken, neemt de functie af en kan meten onmogelijk worden gemaakt.

Dit kan er tevens toe leiden dat functies worden gereduceerd, volledig worden uitgeschakeld of niet goed reageren.

**Gerelateerde informatie**

- Camera (p. 335)
- Beperkingen van de radarsensor (p. 328)
- Rijbaanassistent (p. 364)
- Beperkingen van Driver Alert Control (p. 363)
- Beperkingen van Pilot Assist\* (p. 323)
- Beperkingen van City Safety (p. 346)
- Beperkingen van Verkeersbordinformatie\* (p. 361)



## City Safety

City Safety waarschuwt u met visuele, haptische en akoestische signalen voor voetgangers, fietsers, grotere dieren en voorliggers – de auto remt automatisch als u niet zelf binnen een redelijke tijd reageert.

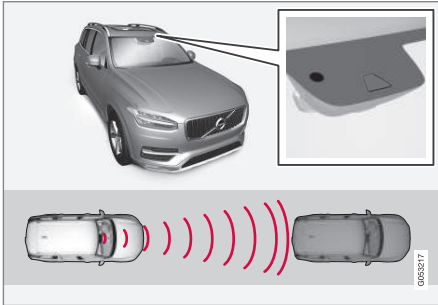

Locatie gecombineerde camera en radarsensor<sup>14</sup>.

City Safety kan een aanrijding voorkomen of de impactsnelheid verlagen.

City Safety is een hulpmiddel dat bedoeld is om u te waarschuwen, wanneer het gevaar bestaat dat u op een voetganger, een fietser, een groter dier of een voorligger botst.

City Safety kan u helpen een botsing te voorkomen tijdens filerijden en dergelijke, waarbij plotselinge wijzigingen in het verkeer vóór u gekop-

peld aan onoplettendheid tot bijna-ongelukken kunnen leiden.

Het systeem helpt u door automatisch te remmen, wanneer het gevaar voor een botsing met een voorligger reëel is en u zelf niet snel genoeg remt en/of uitwijkt.

City Safety start een korte, krachtige remmanoeuvr en zorgt er normaliter voor dat u net achter uw voorligger tot stilstand komt. Voor veel bestuurders die dit niet gewend zijn is een dergelijke remmanoeuvr onprettig.

City Safety wordt geactiveerd in situaties waar u eigenlijk al veel eerder had moeten remmen, zodat de functie niet altijd uitkomst biedt.

City Safety is erop gebouwd om zo laat mogelijk geactiveerd te worden om onnodige ingrepen te voorkomen.

U en eventuele passagiers zullen normaal alleen merken dat City Safety actief is, wanneer een botsing dreigt.

City Safety kan een botsing met een voorligger of fietser voorkomen door een verlaging van de snelheid tot 50 km/h (30 mph). Voor voetgangers kan City Safety de snelheid verlagen met maximaal 45 km/h (28 mph).

Bij een snelheidsverschil groter dan 50 km/h (30 mph) of 45 km/h (28 mph) kan City Safety door automatische remingrepen een botsing niet

geheel voorkomen, maar wel de gevolgen ervan beperken.

Bij gevaar voor een botsing met groot wild kan City Safety de rijsnelheid verlagen tot 15 km/h (9 mph). De remingreep voor groot wild is in eerste instantie bedoeld om de botskrachten bij hogere snelheden te beperken. De remingreep is het effectiefst op snelheden hoger dan 70 km/h (43 mph) en minder effectief op lage snelheden.

<sup>14</sup> NB De afbeelding is schematisch – afhankelijk van het model zijn afwijkingen mogelijk.



## ⚠ WAARSCHUWING

City Safety is een hulpmiddel en werkt niet in alle rij situaties en verkeers-, weers- en weg-omstandigheden.

Er wordt alleen gewaarschuwd, wanneer het risico van een botsing groot is. Deze paragraaf plus de paragraaf "Beperkingen van City Safety" informeren over de beperkingen die u als bestuurder moet kennen, voordat u City Safety gebruikt.

Er wordt niet gewaarschuwd noch geremd voor voetgangers en fietsers bij een rij snelheid hoger dan 70 km/h (43 mph).

De Auto Brake van City Safety kan een botsing geheel voorkomen of de botssnelheid verlagen. Bedien voor een maximale remwerking altijd het rempedaal – ook al wordt er automatisch geremd.

City Safety triggert geen automatische remingen bij krachtig optrekken.

Als bestuurder bent u er altijd verantwoordelijk voor om de juiste afstand en snelheid aan te houden – wacht nooit af totdat Collision Warning of City Safety ingrijpt.

## Marktbeperking

City Safety is niet in alle landen beschikbaar. Als City Safety niet in het menu van het middendisplayscherm voor **Instellingen** voorkomt, zit dit systeem niet op de auto.

Zoekpad in hoofdmenu: **Instellingen** → **My Car** → **IntelliSafe**

## Overzicht

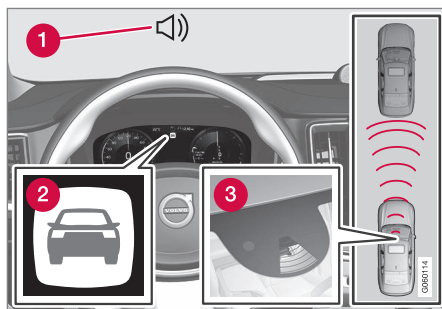

Functie-overzicht<sup>14</sup>.

- 1 Akoestisch waarschuwingssignaal bij gevaar voor een botsing
- 2 Waarschuwingssymbool bij gevaar voor een botsing
- 3 Afstandsmeting met gecombineerde camera en radarsensor

City Safety vervult drie functies in de volgende volgorde:

1. Collision Warning
2. Brake Support
3. Auto Brake

## Collision Warning

Eerst wordt u gewaarschuwd voor een dreigende aanrijding.

City Safety kan voetgangers, fietsers of voertuigen voor uw auto ontdekken, die stilstaan of in dezelfde richting als u rijden. City Safety kan tevens voetgangers, fietsers of grote dieren ontdekken, die het pad van uw auto kruisen.

Bij gevaar voor een aanrijding met een voetganger, fietser, groter dier of een voertuig en met voertuigen als beschreven in het artikel "City Safety bij kruisend verkeer" wordt uw aandacht getrokken met een rood knipperend waarschuwingssymbool, een akoestisch signaal en een haptische waarschuwing in de vorm van rempedaaltrilling. Bij lagere snelheden, krachtig afremmen door de bestuurder of het geven van gas wordt geen haptische waarschuwing verstrekt. De intensiteit van de rempedaaltrilling is afhankelijk van de rij snelheid.

## Brake Support

Als het gevaar voor een aanrijding na de Collision Warning verder is toegenomen, treedt de Brake Support in werking.

Brake Support helpt u bij het remmen, als het systeem ervan uitgaat dat de remmanoeuvre alleen niet voldoende is om een botsing te voorkomen.

<sup>14</sup> NB De afbeelding is schematisch – afhankelijk van het model zijn afwijkingen mogelijk.

## Auto Brake

In allerlaatste instantie wordt de automatische remfunctie geactiveerd.

Als u in deze fase nog steeds niet aan een uitwijkmanoeuvre bent begonnen en er een aanrijding dreigt, wordt er automatisch geremd, ongeacht of u zelf remt of niet. De auto wordt daarbij maximaal afgeremd om de botsnelheid te beperken of zoveel als nodig is om een aanrijding te voorkomen.

Bij activering van de automatische remfunctie worden mogelijk ook de gordelspanners geactiveerd. Zie voor meer informatie onder "Gordelspanners".

Auto Brake kan in bepaalde situaties de remingreep met lichter remmen beginnen en vervolgens overgaan op de volledige remwerking.

Wanneer City Safety een botsing met een stilstaand obstakel heeft voorkomen, blijft de auto stilstaan totdat u bepaalde actie onderneemt. Als de auto wordt afgeremd wegens een langzamer rijdende voorligger, wordt uw snelheid afgestemd op die van de voorligger.

### **N.B.**

Bij een auto met een handgeschakelde versnellingsbak, stopt de motor wanneer de Auto Brake de auto tot stilstand heeft gebracht, tenzij u voor die tijd het koppelingspedaal weet te bedienen.

U kunt een remingreep altijd afbreken hard op het gaspedaal te trappen.

### **N.B.**

Als City Safety™ remt, gaan de remlichten branden.

Wanneer City Safety ingrijpt en remt, verschijnt op het bestuurdersdisplay de melding dat het systeem actief is/was.

### **WAARSCHUWING**

Gebruik City Safety niet om uw rijgedrag aan te passen – als u er blind op vertrouwt dat City Safety remt, raakt u vroeg of laat betrokken bij een botsing.

## Gerelateerde informatie

- Waarschuwingafstand instellen voor City Safety (p. 342)
- Obstakeldetectie met City Safety™ (p. 343)

- City Safety bij ontoereikende uitwijkmanoeuvre (p. 345)
- City Safety bij kruisend verkeer (p. 345)
- Beperkingen van City Safety (p. 346)
- Meldingen voor City Safety (p. 348)
- Gordelspanners (p. 62)

## Waarschuwingsafstand instellen voor City Safety

City Safety is altijd actief, maar het is wel mogelijk om een waarschuwingsafstand te kiezen voor het systeem.

### **i** N.B.

City Safety is niet uit te schakelen, maar wordt bij het starten van de motor/elektrische aandrijving automatisch geactiveerd en blijft vervolgens actief tot u de motor/elektrische aandrijving uitschakelt.

De waarschuwingsafstand bepaalt de gevoeligheid van het systeem en geeft aan bij welke afstand de visuele, akoestische en haptische waarschuwing moeten worden geactiveerd.

1. Druk op **Instellingen** op het hoofdscherm van het middendispley.
2. Druk op **My Car** → **IntelliSafe**.
3. Kies onder **Waarschuwing City Safety** voor **Laat**, **Normaal** of **Vroeg** voor het instellen van de gewenste waarschuwingsafstand.

Als de instelling **Vroeg** te vaak tot waarschuwingen leidt (wat in bepaalde situaties als hinderlijk kan worden ervaren), kunt u de waarschuwingsafstand **Normaal** of **Laat** gebruiken.

Als u vindt dat er te vaak wordt gewaarschuwd en de signalen als storend ervaart, kunt u de waar-

schuwingsafstand verkleinen. Het systeem waarschuwt dan minder snel en minder vaak.

Waarschuwingsafstand **Laat** mag alleen in uitzonderingsgevallen worden gebruikt, zoals bij dynamisch rijden.

### **i** N.B.

City Safety waarschuwt u bij gevaar voor een botsing, maar de functie is niet in staat uw reactietijd te verkorten.

Wanneer de waarschuwingsafstand is ingesteld op **Vroeg**, worden de waarschuwingen eerder gegeven. Dit kan ertoe leiden dat de waarschuwingen vaker worden gegeven dan bij de waarschuwingsafstand **Normaal**.

### **i** N.B.

Ook als u de waarschuwingsafstand hebt ingesteld op **Vroeg**, kunnen de waarschuwingen voor uw gevoel soms laat worden afgegeven, bijvoorbeeld bij grote snelheidsverschillen of als de voorligger krachtig remt.

### **i** N.B.

Waarschuwingen via de richtingaanwijzers voor de Rear Collision Warning worden gedeactiveerd, als de waarschuwingsafstand voor de Collision Warning in City Safety is ingesteld op het laagste niveau "**Laat**".

De functies 'gordels spannen' en 'remmen' zijn echter nog steeds actief.

## **WAARSCHUWING**

Geen enkel automatisch systeem kan in alle situaties een 100 % feilloze werking garanderen. Test City Safety daarom nooit uit op mensen, dieren of voertuigen – dat kan namelijk tot ernstig letsel/ernstige schade en levensgevaarlijke situaties leiden.

### Gerelateerde informatie

- City Safety (p. 339)

## Obstakeldetectie met City Safety™

De obstakels die City Safety kan detecteren, zijn voertuigen, fietsers, grotere dieren en voetgangers.

### Voertuig

City Safety detecteert de meeste voertuigen die stilstaan of in dezelfde richting rijden als u en de voertuigen die beschreven staan in "City Safety bij kruisend verkeer".

City Safety kan voertuigen in het donker alleen detecteren, wanneer de voor- en achterlichten van deze voertuigen werken en duidelijk waarneembaar branden.

### Fietser

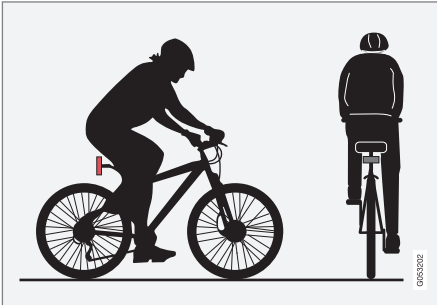

Ideaalvoorbeeld van wat City Safety als een fietser beschouwt – met herkenbare lichaams- en fietscontouren.

Voor optimale prestaties van het systeem moet de systeemfunctie die verantwoordelijk is voor identificatie van fietsers zo uniform mogelijke informatie over de lichaams- en fietscontouren ontvangen – wat inhoudt dat kenmerkende (lichaams-)delen zoals fiets, hoofd, armen, schouders, benen, borstkas en buik moeten kunnen worden waargenomen evenals een bewegingspatroon dat voor fietsers als normaal te beschouwen is.

Het systeem kan fietsers niet ontdekken, als de systeemcamera grote delen van het lichaam van de fietser of van zijn/haar fiets niet kan waarnemen.

Het systeem kan alleen volwassen fietsers ontdekken die op fietsen voor volwassenen zitten.

### WAARSCHUWING

City Safety is slechts een hulpmiddel dat niet altijd alle fietsers kan detecteren en bijvoorbeeld moeite heeft met:

- slechts gedeeltelijk zichtbare fietsers;
- fietsers in kleding die de lichaamscontouren verhult;
- fietsen waarop grote voorwerpen worden vervoerd.

U bent er altijd zelf verantwoordelijk voor dat u de auto op de juiste wijze bestuurt en voldoende afstand houdt, afhankelijk van de rij-snelheid.

### Voetganger

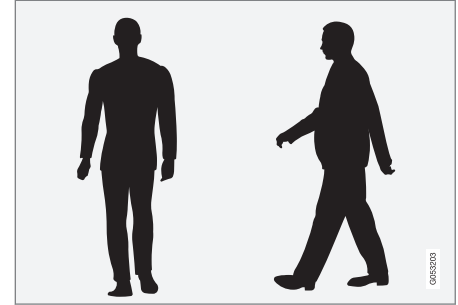

Ideaalvoorbeelden van wat het systeem als voetgangers met herkenbare lichaamscontouren beschouwt.

Voor optimale prestaties van het systeem moet de systeemfunctie die verantwoordelijk is voor identificatie van voetgangers zo uniform mogelijke informatie over de lichaamscontouren ontvangen – wat inhoudt dat kenmerkende lichaamsdelen zoals hoofd, armen, schouders, benen, borstkas en buik moeten kunnen worden waargenomen evenals een bewegingspatroon dat voor mensen als normaal te beschouwen is.

Om een voetganger te kunnen detecteren moet er sprake zijn van een bepaald contrast ten opzichte van de achtergrond door bijvoorbeeld kleding, achtergrond, weersomstandigheden en dergelijke. Bij weinig contrast worden voetgangers mogelijk laat of helemaal niet gedetecteerd. De waarschuwingen en remingrepen kunnen dan laat of helemaal niet plaatsvinden.

- ◀◀ City Safety kan dankzij de koplampen van de auto ook in het donker voetgangers detecteren.

### **⚠ WAARSCHUWING**

City Safety is slechts een hulpmiddel dat niet altijd alle voetgangers kan detecteren en bijvoorbeeld moeite heeft met:

- slechts gedeeltelijk zichtbare voetgangers, voetgangers die gekleed gaan in kleding die de lichaamscontouren verhult of voetgangers met een lengte korter dan 80 cm;
- voetgangers bij een gering contrast met de achtergrond – waarschuwingen en remingrepen kunnen dan pas laat komen of helemaal achterwege blijven;
- voetgangers die grote voorwerpen dragen.

U bent er altijd zelf verantwoordelijk voor dat u de auto op de juiste wijze bestuurt en voldoende afstand houdt, afhankelijk van de rij-snelheid.

### **Grotere dieren**

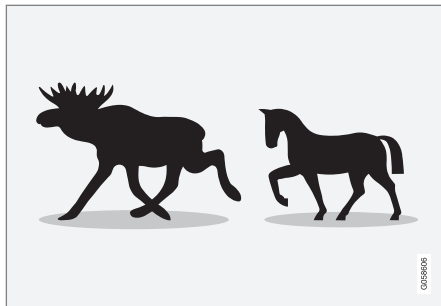

Ideaalvoorbeeld van wat City Safety als een stilstaand of langzaam lopend groter dier beschouwt – met herkenbare lichaamscontouren.

Voor optimale prestaties van het systeem moet de systeemfunctie die verantwoordelijk is voor identificatie van grotere dieren (zoals een eland of paard) zo uniform mogelijk informatie over de lichaamscontouren ontvangen – wat inhoudt dat het dier recht vanaf de zijkant moet kunnen worden waargenomen en dat het dier een bewegingspatroon heeft dat voor het dier als normaal te beschouwen is.

Het systeem kan dieren niet ontdekken, als de systeemcamera delen van het lichaam van het dier niet kan waarnemen.

City Safety kan dankzij de koplampen van de auto ook in het donker grotere dieren detecteren.

### **⚠ WAARSCHUWING**

City Safety is slechts een hulpmiddel dat niet altijd alle grotere dieren kan detecteren en bijvoorbeeld moeite heeft met:

- slechts gedeeltelijk zichtbare grotere dieren;
- grotere dieren die met hun voor- of achtereind recht voor de auto staan of bewegen;
- grotere dieren die snel rennen of bewegen;
- grotere dieren als het contrast met de achtergrond van de dieren gering is – waarschuwingen en remingrepen kunnen dan pas laat komen of helemaal achterwege blijven.
- kleinere dieren zoals honden en katten.

U bent er altijd zelf verantwoordelijk voor dat u de auto op de juiste wijze bestuurt en voldoende afstand houdt, afhankelijk van de rij-snelheid.

### **Gerelateerde informatie**

- City Safety (p. 339)

## City Safety bij kruisend verkeer

City Safety kan u helpen als uw auto tijdens het afslaan op een kruising het pad van een tegenligger kruist.

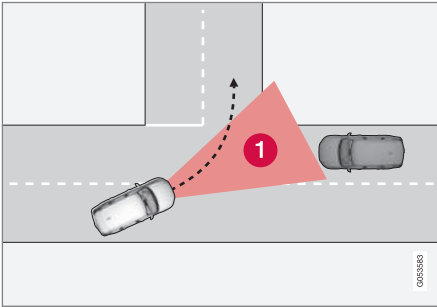

Gebied waarin City Safety tegemoetkomende kruisende voertuigen kan detecteren.

Om te zorgen dat City Safety een tegenligger kan detecteren waar u tegenop dreigt te botsen, moeten tegenliggers eerst in het gebied (1) komen waar City Safety het verloop kan analyseren.

Bovendien moet aan de volgende criteria zijn voldaan:

- de snelheid van uw auto is minimaal 4 km/h (3 mph)
- uw auto slaat af naar links op markten met rechtsrijdend verkeer (of naar rechts bij linksrijdend verkeer)

- de koplampen van tegenliggers branden.

### ⚠ WAARSCHUWING

City Safety is een hulpmiddel en werkt niet in alle rijssituaties, verkeers-, weers- en wegomstandigheden.

Waarschuwingen en remingrepen bij een dreigende aanrijding met tegemoetkomende voertuigen komen vaak heel laat.

Als bestuurder bent u er altijd verantwoordelijk voor om de juiste afstand en snelheid aan te houden – wacht nooit af totdat Collision Warning of City Safety ingrijpt.

## Beperkingen bij kruisend verkeer

In bepaalde gevallen kan het voor City Safety moeilijk zijn om u te helpen bij een dreigende aanrijding met tegemoetkomend kruisend verkeer. Wat mogelijk is in de volgende gevallen:

- bij gladheid zodat de stabiliteitsregeling ESC ingrijpt
- tegenliggers worden laat ontdekt
- het zicht op tegenliggers wordt ergens door belemmerd
- tegenliggers voeren geen koplampen
- tegenliggers rijden onvoorspelbaar en wisselen bijvoorbeeld in een laat stadium snel van rijbaan.

## Gerelateerde informatie

- City Safety (p. 339)

## City Safety bij ontoereikende uitwijkmanoeuvres

City Safety kan u helpen door de auto automatisch eerder te remmen, wanneer een botsing niet met een simpele uitwijkmanoeuvre te voorkomen is.

City Safety helpt u door voortdurend na te gaan of er voldoende "uitwijkmogelijkheden" zijn via de aangrenzende rijstroken, als het systeem een langzaam rijdende of stilstaande voorligger mogelijk laat ontdekt.

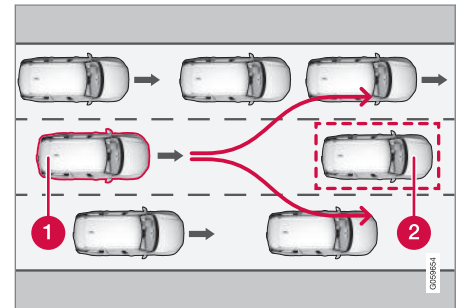

Uw auto (1) "ziet" geen uitwijkmogelijkheid voor voorliggers (2) en kan daarom eerder een automatische remingreep verrichten.

- 1 Uw auto
- 2 Langzaamrijdende/stilstaande auto

City Safety grijpt niet met een automatische remingreep in, zolang u de mogelijkheid hebt om



- ◀◀ via een uitwijkmanoeuvre een botsing te voorkomen.

Als City Safety echter inschat dat u niet kunt uitwijken door verkeer in de aangrenzende rijstroken, kan het systeem u helpen door eerder dan normaal een automatische remingreep te starten.

### WAARSCHUWING

City Safety met zijn anticiperende functies is een hulpmiddel en werkt niet in alle rij situaties en verkeers-, weers- en wegomstandigheden.

Als bestuurder bent u er altijd zelf verantwoordelijk voor dat u op een veilige manier in de auto rijdt en daarbij de geldende verkeerswetgeving in acht neemt.

### Gerelateerde informatie

- City Safety (p. 339)
- Beperkingen van City Safety (p. 346)

## Beperkingen van City Safety

De City Safety kent in bepaalde situaties beperkingen.

### Omgeving

#### Lage voorwerpen

Hangende voorwerpen zoals vlaggen/wimpels die uitstekende lading markeren of accessoires zoals verstralers en frontbars die boven de motor kap uitsteken zorgen voor functiebeperkingen.

#### Gladheid

Bij gladheid is de remweg langer waardoor City Safety minder goed in staat is een aanrijding te voorkomen. In dergelijke situaties zullen het antiblokkeerremstelsel en de stabiliteitsregeling ESC zorgen voor een optimale remkracht met behoud van de stabiliteit.

#### Tegenlicht

In de felle zon en bij lichtschitteringen alsook het gebruik van een zonnebril is het op de voorruit geprojecteerde waarschuwingslampje soms moeilijk te ontdekken. Dat is ook mogelijk als u niet recht vooruit kijkt.

#### Hitte

Bij een hoge interieurtemperatuur door bijvoorbeeld sterke instraling is het mogelijk dat het visuele waarschuwings signaal aan de binnenkant van de voorruit mogelijk niet werkt.

## Blikveld van gecombineerde camera en radarsensor

Het blikveld van de camera is beperkt, zodat voetgangers, fietsers, grotere dieren en voertuigen in bepaalde situaties niet kunnen worden geregistreerd of later worden ontdekt dan verwacht.

Vuile voertuigen worden mogelijk later gedetecteerd dan andere voertuigen en motoren worden in het donker mogelijk later of helemaal niet gedetecteerd.

Als een tekstmelding op het bestuurdersdisplay aangeeft dat de gecombineerde camera en radarsensor geblokkeerd is, houdt dit in dat City Safety moeilijk voetgangers, fietsers, grotere dieren, auto's of weglijnen vóór de auto kan registreren – daardoor kan City Safety mogelijk minder goed functioneren.

Er verschijnt echter niet altijd een foutmelding bij geblokkeerde vooruitsensoren - het is dan ook belangrijk dat u het gebied van de voorruit vóór de gecombineerde camera en radarsensor goed schoonhoudt.

### BELANGRIJK

Onderhoud en vervanging van onderdelen in City Safety mogen uitsluitend door een werkplaats worden uitgevoerd - geadviseerd wordt een erkende Volvo-werkplaats.



## Ingrep van bestuurder

### Achteruitrijden

Wanneer u achteruitrijdt, is City Safety tijdelijk gedeactiveerd.

### Lage snelheid

City Safety wordt niet geactiveerd op zeer lage snelheden (onder 4 km/h (3 mph)), wat betekent dat het systeem niet ingrijpt in situaties waarbij u een voorligger heel langzaam nadert zoals bij het parkeren.

### Actief rijgedrag

De commando's die u zelf geeft hebben altijd voorrang, wat betekent dat City Safety niet ingrijpt of met enige vertraging waarschuwt/ingrijpt in situaties waarbij u duidelijke commando's geeft via stuurwiel en gaspedaal, zelfs als een aanrijding onvermijdelijk lijkt.

Bij een actief en sportief rijgedrag vinden waarschuwingen en ingrepen daarom met enige vertraging plaats om onnodige waarschuwingen tegen te gaan.

### Overig

## WAARSCHUWING

Als de gecombineerde radarsensor en camera op grond van de verkeerssituatie of anderszins problemen heeft voetgangers, fietsers, grotere dieren of voorliggers te ontdekken, is het mogelijk dat het systeem pas laat, onterecht of helemaal geen waarschuwing geeft en remt.

's Nachts zijn voorliggers alleen te detecteren, als de voor- en achterlichten ervan werken en zichtbaar branden.

De gecombineerde radarsensor en camera heeft een beperkt bereik voor voetgangers en fietsers, zodat het systeem voor dergelijke weggebruikers efficiënt waarschuwt en remingen verricht bij rijsnelheden tot 50 km/h (30 mph). Voor stilstaande of langzaam rijdende voorliggers wordt efficiënt gewaarschuwd en geremd bij rijsnelheden tot 70 km/h (43 mph). De snelheidsreductie bij detectie van grotere dieren bedraagt minder dan 15 km/h (9 mph) en kan zich voordoen bij rijsnelheden hoger dan 70 km/h (43 mph). Op lagere snelheden zijn waarschuwingen en remingen bij detectie van grote dieren minder effectief.

In het donker of bij slecht zicht wordt mogelijk niet gewaarschuwd voor langzaam rijdende of stilstaande voorliggers en grote dieren.

Er wordt niet gewaarschuwd noch geremd voor voetgangers en fietsers bij een rijsnelheid hoger dan 70 km/h (43 mph).

Plaats, plak of bevestig niets aan de buiten- of binnenkant van de voorruit, vóór of rond de gecombineerde radarsensor en camera – dat kan storingen veroorzaken in de op de camera gebaseerde functies.

De aanwezigheid van voorwerpen, sneeuw, ijs of vuil in het gebied van de camerasensor kan aanleiding geven tot een functiereductie, volledige uitschakeling of onvoorziene reacties.

### N.B.

De functie maakt gebruik van de camera-eenheid van de auto, die een aantal algemene beperkingen heeft, zie hoofdstuk 'Beperkingen van de camera-eenheid'.

### N.B.

De functie maakt gebruik van de radareenheid van de auto, die een aantal algemene beperkingen heeft, zie hoofdstuk 'Beperkingen van de radareenheid'.

## Gerelateerde informatie

- City Safety (p. 339)
- Beperkingen van de camera (p. 336)
- Beperkingen van de radarsensor (p. 328)

## Meldingen voor City Safety

Op het bestuurdersdisplay kunnen enkele meldingen verschijnen ten aanzien van City Safety.

In de volgende tabel staan enkele voorbeelden.

Melding	Betekenis
<b>Automatische ingreep</b> <b>City Safety</b>	Als City Safety afremt of automatisch heeft afgeremd, kunnen een of meer symbolen op het bestuurdersdisplay gaan branden terwijl tegelijkertijd een tekstmelding wordt weergegeven.
<b>City Safety</b> <b>Beperkte functionaliteit Service vereist</b>	Het systeem werkt niet naar behoren. Neem contact op met een werkplaats. Geadviseerd wordt een erkende Volvo-werkplaats.

### Gerelateerde informatie

- City Safety (p. 339)

## Rear Collision Warning

De Rear Collision Warning (RCW) kan u helpen om aanrijdingen van achteren door naderende achterliggers te voorkomen.

RCW wordt bij elke motorstart automatisch geactiveerd.

De RCW kan bestuurders in van achteren naderende voertuigen voor een aanrijding waarschuwen door fel met de richtingaanwijzers te knippen.

Als de RCW bij snelheden onder 30 km/h (20 mph) berekent dat uw auto van achteren dreigt te worden aangereden, kan de gordelspanner de veiligheidsgordels van de voorstoelen spannen en wordt het veiligheidssysteem Whiplash Protection System geactiveerd.

Net voor de botsing kan RCW ook de bedrijfsrem activeren om te voorkomen dat uw auto tijdens de botsing wordt gelanceerd. De bedrijfsrem wordt echter alleen geactiveerd, als uw auto stilstaat. De bedrijfsrem lost onmiddellijk als het gaspedaal wordt ingedrukt.

## Beperkingen

In bepaalde gevallen kan het voor RCW moeilijk zijn om u te helpen bij een dreigende aanrijding. Dat kan bijvoorbeeld in de volgende gevallen zijn:

- als een naderende achterligger laat wordt ontdekt
- als een naderende achterligger in een laat stadium van rijbaan wisselt
- als een inhalende achterligger sneller rijdt dan 80 km/h (50 mph).

### **N.B.**

Op sommige markten waarschuwt RCW vanwege plaatselijke verkeersvoorschriften **niet** met de richtingaanwijzers - in dergelijke gevallen is dat deel van de functie daarom gedeactiveerd.

### **N.B.**

Waarschuwingen via de richtingaanwijzers voor de Rear Collision Warning worden gedeactiveerd, als de waarschuwingsafstand voor de Collision Warning in City Safety is ingesteld op het laagste niveau "**Laat**".

De functies 'gordels spannen' en 'remmen' zijn echter nog steeds actief.

## Gerelateerde informatie

- City Safety (p. 339)
- Waarschuwingsafstand instellen voor City Safety (p. 342)
- Gordelspanners (p. 62)
- Whiplash Protection System (p. 59)

## Blind Spot Information\*

Het Blind Spot Information (BLIS) dient om u te waarschuwen voor naderende achterliggers schuin achter en naast u bij ritten in druk verkeer op wegen met meerdere rijbanen in dezelfde richting.

BLIS is een hulpmiddel om u te waarschuwen voor:

- voertuigen in de dode hoek
- snel naderende achterliggers in de linker en rechter rijbaan naast uw auto.

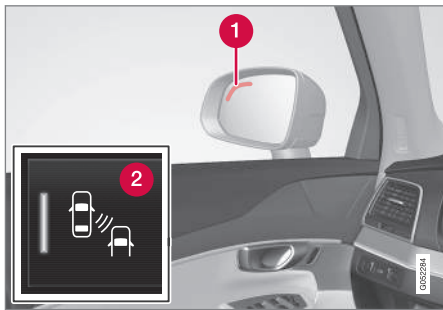

Positie van het BLIS-lampje<sup>15</sup>.

- 1 Controlelampje
- 2 Het BLIS is te activeren/deactiveren met de bijbehorende knop op het functiescherm van het middensdisplay.

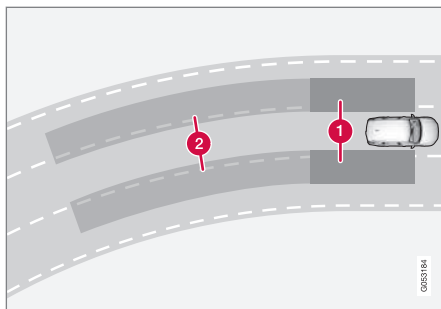

Werkingsprincipe van Blind Spot Information

- 1 Zone in dode hoek
- 2 Zone voor snel naderende achterliggers.

BLIS werkt bij snelheden hoger dan 10 km/h (6 mph).

Het systeem reageert in de volgende gevallen:

- uw auto wordt ingehaald door andere voertuigen
- een achterligger nadert uw auto snel.

Wanneer BLIS een voertuig binnen zone 1 of een snel naderende achterligger in zone 2 ontdekt, brandt het controlelampje bij de desbetreffende zijspiegel constant. Als u in deze stand de richtingaanwijzers activeert aan de kant waarvoor de waarschuwing wordt gegeven, schakelt het con-

trolelampje over van constant branden op knipperen met een feller licht.

### **i** N.B.

Het lampje gaat branden aan de kant van de auto waar het systeem het voertuig heeft ontdekt. Als de auto aan beide kanten tegelijkertijd wordt ingehaald, gaan beide lampjes branden.

### **!** WAARSCHUWING

Blind Spot Information werkt niet in scherpe bochten.

Blind Spot Information werkt niet als de auto achteruitrijdt.

### **!** WAARSCHUWING

Blind Spot Information is slechts een aanvullend hulpmiddel en werkt niet in alle situaties.

Blind Spot Information vormt geen vervanging voor een veilige rijstijl en het gebruik van de buitenspiegels.

Ook met Blind Spot Information moet u altijd oplettend en verantwoord blijven rijden - u bent er altijd verantwoordelijk voor dat u op een veilige manier van rijstrook wisselt.

<sup>15</sup> NB De afbeelding is schematisch - afhankelijk van het model zijn afwijkingen mogelijk.

## ⚠ WAARSCHUWING

Het systeem is een aanvulling op, en vormt geen vervanging voor, een veilige rijstijl en het gebruik van de buitenspiegels. Ook met het systeem moet u altijd oplettend en verantwoord blijven rijden. U bent altijd zelf verantwoordelijk voor het veilig van rijbaan wisselen.

### Gerelateerde informatie

- Blind Spot Information\* activeren/deactiveren (p. 351)
- Beperkingen van Blind Spot Information\* (p. 352)
- Meldingen voor Blind Spot Information\* en Cross Traffic Alert\* (p. 356)
- Cross Traffic Alert\* (p. 353)

## Blind Spot Information\* activeren/deactiveren

Het Blind Spot Information (BLIS) is te activeren/deactiveren.

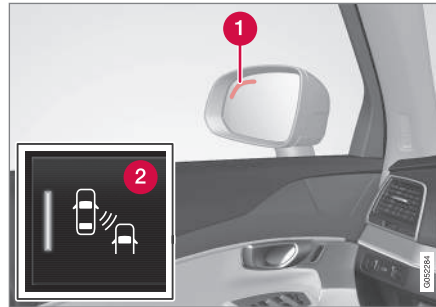

Positie van het Blind Spot Information-lampje<sup>16</sup>.

- 1 Controlelampje
- 2 Het BLIS is te activeren/deactiveren met de desbetreffende knop op het functiescherm van het middendispley.
  - Druk op de knop **BLIS** op het functiescherm.
    - > BLIS wordt geactiveerd/gedeactiveerd – in de knop verschijnt een groene/grijze indicatie.

Als BLIS bij het starten van de motor geactiveerd is, wordt de functie bevestigd doordat de contro-

lelampjes op de buitenspiegels één keer knippen.

Als BLIS bij het uitschakelen van de motor gedeactiveerd is, is dat na de volgende motorstart nog steeds zo en zal er geen controlelampjes branden.

## ⚠ WAARSCHUWING

Blind Spot Information is slechts een aanvullend hulpmiddel en werkt niet in alle situaties.

Blind Spot Information vormt geen vervanging voor een veilige rijstijl en het gebruik van de buitenspiegels.

Ook met Blind Spot Information moet u altijd oplettend en verantwoord blijven rijden - u bent er altijd verantwoordelijk voor dat u op een veilige manier van rijstrook wisselt.

### Gerelateerde informatie

- Blind Spot Information\* (p. 350)
- Beperkingen van Blind Spot Information\* (p. 352)
- Meldingen voor Blind Spot Information\* en Cross Traffic Alert\* (p. 356)

<sup>16</sup> NB De afbeelding is schematisch – afhankelijk van het model zijn afwijkingen mogelijk.

## Beperkingen van Blind Spot Information\*

Het Blind Spot Information (BLIS) kent in bepaalde situaties beperkingen.

Voorbeelden van beperkingen:

- Vuil, ijs en sneeuw op de sensoren kunnen voor functiebeperkingen zorgen en waarschuwingen onmogelijk maken.
- BLIS wordt gedeactiveerd, als u een aanhanger op het elektrische systeem van de auto aansluit.

## Sensoren

De sensoren voor de BLIS-functies zitten aan de binnenkant van beide hoeken van achterspatbord/bumper. De sensoren worden tevens gebruikt door de Cross Traffic Alert (CTA).

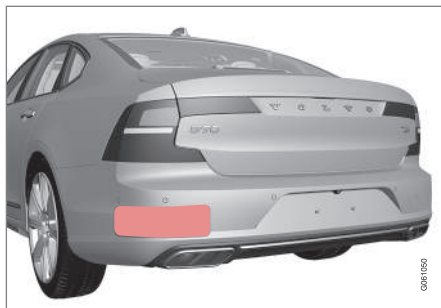

Dit gebied schoonhouden – dat zowel links als rechts<sup>17</sup>.

Voor een optimale werking is het belangrijk dat de oppervlakken vóór de sensoren schoon worden gehouden.

Bevestig geen voorwerpen, tape of stickers binnen het oppervlak van de sensoren.

### **!** BELANGRIJK

Reparaties aan de componenten van de BLIS- en CTA-functies of het spuiten van de bumper mogen uitsluitend in een werkplaats worden uitgevoerd. Een erkende Volvo-werkplaats wordt aanbevolen.

## Gerelateerde informatie

- Blind Spot Information\* (p. 350)
- Blind Spot Information\* activeren/deactiveren (p. 351)
- Meldingen voor Blind Spot Information\* en Cross Traffic Alert\* (p. 356)
- Beperkingen van Cross Traffic Alert (p. 354)

<sup>17</sup> NB De afbeelding is schematisch – afhankelijk van het model zijn afwijkingen mogelijk.

## Cross Traffic Alert\*

Cross Traffic Alert (CTA) is een hulpmiddel om u voor kruisend verkeer te waarschuwen als u achteruitrijdt met de auto. CTA is een aanvulling op Blind Spot Information (BLIS).

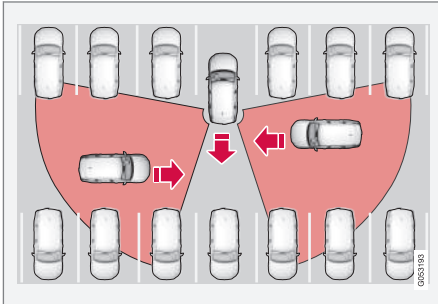

Principe voor CTA.

CTA vormt een aanvulling op de BLIS-functie door bij achteruitrijden het kruisende verkeer vanaf de zijkant te kunnen zien, bijvoorbeeld als de auto achteruit een parkeervak verlaat.

CTA is bedoeld om in de eerste plaats voertuigen te ontdekken - in gunstige gevallen kunnen ook kleinere voorwerpen zoals fietsen en voetgangers worden ontdekt.

CTA is alleen actief als de auto achteruit rolt of in de achteruit is gezet.

Als CTA heeft gedetecteerd dat er van de zijkant iets aankomt, wordt dit aangegeven met:

- een geluidssignaal - het geluid komt uit de linker of rechter luidspreker, afhankelijk van waar het object vandaan komt.
- een brandend pictogram in de grafische PAS-voorstelling op het beeldscherm.
- een pictogram op het hoofdscherm van de parkeerhulpcamera.



Een brandend CTA-pictogram in de grafische PAS-voorstelling op het beeldscherm.

## WAARSCHUWING

CTA is slechts een aanvullend hulpmiddel en werkt niet in alle situaties.

CTA vormt geen vervanging voor een veilige rijstijl en het gebruik van de buitenspiegels.

Ook met CTA moet u altijd oplettend en verantwoord blijven rijden - u bent er altijd verantwoordelijk voor dat u op een veilige manier achteruitrijdt.

## Gerelateerde informatie

- Cross Traffic Alert\* activeren/deactiveren (p. 354)
- Meldingen voor Blind Spot Information\* en Cross Traffic Alert\* (p. 356)
- Beperkingen van Cross Traffic Alert (p. 354)
- Blind Spot Information\* (p. 350)

## Cross Traffic Alert\* activeren/deactiveren

De Cross Traffic Alert (CTA) kan worden geactiveerd/gedeactiveerd.



De functie is te activeren/deactiveren op het functiescherm van het middendisplay.

- Druk op de knop **Cross Traffic Alert** in het functiescherm.
  - > ● GROENE knopindicatie - CTA is geactiveerd.
  - GRIJZE knopindicatie - CTA is gedeactiveerd.

CTA is direct na het starten van de motor altijd geactiveerd.

### WAARSCHUWING

CTA is slechts een aanvullend hulpmiddel en werkt niet in alle situaties.

CTA vormt geen vervanging voor een veilige rijstijl en het gebruik van de buitenspiegels.

Ook met CTA moet u altijd oplettend en verantwoord blijven rijden - u bent er altijd verantwoordelijk voor dat u op een veilige manier achteruitrijdt.

## Gerelateerde informatie

- Cross Traffic Alert\* (p. 353)
- Beperkingen van Cross Traffic Alert (p. 354)
- Meldingen voor Blind Spot Information\* en Cross Traffic Alert\* (p. 356)

## Beperkingen van Cross Traffic Alert

De Cross Traffic Alert (CTA) kent in bepaalde situaties beperkingen.

CTA werkt niet in alle situaties optimaal, maar heeft zijn beperkingen - zo kunnen de CTA-sensoren niet "door" andere geparkeerde voertuigen of voorwerpen die het zicht blokkeren heen kijken.

Hier volgen enkele voorbeelden van situaties waar het "blikveld" van het CTA aanvankelijk beperkt kan zijn, zodat naderende voertuigen pas op het laatste moment gedetecteerd worden:

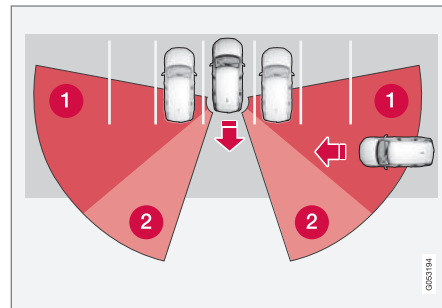

De auto staat ver naar achteren in een parkeervak.



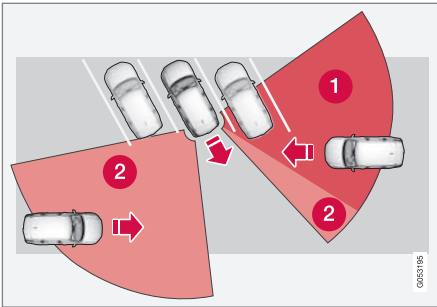

In schuine parkeervakken valt de ene kant van de auto mogelijk helemaal binnen de dode hoek van CTA.

- 1 Dode hoek van CTA.
- 2 Detectiegebied/"blikveld" van CTA.

Naarmate u verder achteruitrijdt, verandert de hoek ten opzichte van de auto/het obstakel die/dat in de weg zit zodat de dode hoek snel in grootte afneemt.

Voorbeelden van andere beperkingen:

- Vuil, ijs en sneeuw op de sensoren kunnen voor functiebeperkingen zorgen en waarschuwingen onmogelijk maken.
- CTA wordt gedeactiveerd, als u een aanhanger op het elektrische systeem van de auto aansluit.

## Sensoren

De sensoren voor de CTA-functies zitten aan de binnenkant van beide hoeken van achterspatbord/bumper. De sensoren worden tevens gebruikt door het Blind Spot Information (BLIS).

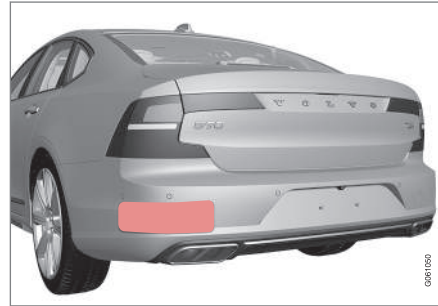

Dit gebied schoonhouden – dat zowel links als rechts<sup>18</sup>.

Voor een optimale werking is het belangrijk dat de oppervlakken vóór de sensoren schoon worden gehouden.

Bevestig geen voorwerpen, tape, stickers en dergelijke binnen het sensoroppervlak.

## ! BELANGRIJK

Reparaties aan de componenten van de BLIS- en CTA-functies of het spuiten van de bumper mogen uitsluitend in een werkplaats worden uitgevoerd. Een erkende Volvo-werkplaats wordt aanbevolen.

## Gerelateerde informatie

- Cross Traffic Alert\* (p. 353)
- Cross Traffic Alert\* activeren/deactiveren (p. 354)
- Meldingen voor Blind Spot Information\* en Cross Traffic Alert\* (p. 356)
- Beperkingen van Blind Spot Information\* (p. 352)

<sup>18</sup> NB De afbeelding is schematisch – afhankelijk van het model zijn afwijkingen mogelijk.

## Meldingen voor Blind Spot Information\* en Cross Traffic Alert\*

Op het bestuurdersdisplay kunnen enkele meldingen verschijnen ten aanzien van Blind Spot Information (BLIS) en Cross Traffic Alert (CTA).

In de volgende tabel staan enkele voorbeelden.

Melding	Betekenis
Dodehoeksensor Service vereist	Het systeem werkt niet naar behoren. Neem contact op met een werkplaats. Geadviseerd wordt een erkende Volvo-werkplaats.
Dodehoeksysteem uit Aanhanger gekoppeld	BLIS en CTA zijn gedeactiveerd, omdat er een aanhanger op het elektrische systeem van de auto is aangesloten.

### Gerelateerde informatie

- Blind Spot Information\* (p. 350)
- Blind Spot Information\* activeren/deactiveren (p. 351)
- Beperkingen van Blind Spot Information\* (p. 352)
- Cross Traffic Alert\* (p. 353)
- Cross Traffic Alert\* activeren/deactiveren (p. 354)
- Meldingsfuncties op bestuurders- en mid-dendisplay (p. 113)

## Verkeersbordinformatie\*

De verkeersbordinformatie (Road Sign Information - RSI) helpt u bij het in acht nemen van snelheidsspecifieke verkeersborden en bepaalde verbodsborden die u passeert.

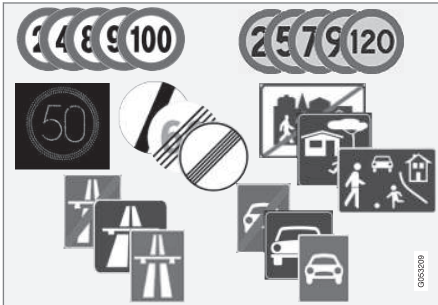

Voorbeelden van leesbare borden<sup>19</sup>.

RSI geeft informatie over onder meer actuele snelheid, begin of eind van auto- of snelwegen en eventuele inhaal- en inrijverboden.

Als u zowel een bord voor snel-/autoweg als een bord met de maximumsnelheid passeert, toont RSI alleen het bordsymbool voor snel-/autoweg. De nieuwe maximumsnelheid wordt direct aangegeven met een streepje op de snelheidsmeter-schaal op het bestuurdersdisplay.

## ⚠ WAARSCHUWING

RSI werkt niet in alle situaties, maar is uitsluitend bedoeld als een aanvullend hulpmiddel.

Als bestuurder bent u er altijd verantwoordelijk voor dat u de auto op een veilige manier bestuurt en dat u zich aan de geldende verkeersregels en voorschriften houdt.

### Gerelateerde informatie

- Bordweergave van verkeersbordinformatie (p. 357)
- Informatie over flitspalen\* (p. 359)
- Verkeersbordinformatie activeren/deactiveren (p. 360)
- Beperkingen van Verkeersbordinformatie\* (p. 361)

## Bordweergave van verkeersbordinformatie

De verkeersbordinformatie (Road Sign Information - RSI) registreert en toont verkeersborden op verschillende manieren, afhankelijk van het bord en de situatie.

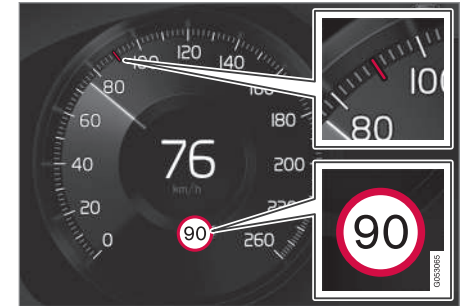

Voorbeeld van geregistreerde snelheidsinformatie<sup>20</sup>.

Zodra RSI een verkeersbord met een voorgescreven snelheid heeft geregistreerd, laat het bestuurdersdisplay dat bord zien in de vorm van een symbool en een rode aanduiding op de snelheidschaal.

<sup>19</sup> De getoonde verkeersborden zijn marktspecifiek - de afbeeldingen in deze handleiding zijn slechts voorbeelden.

<sup>20</sup> De getoonde verkeersborden zijn marktspecifiek - de afbeeldingen in deze handleiding zijn slechts voorbeelden.



Samen met het symbool voor de geldende snelheidsbeperking kan ook een aanvullend bord worden weergegeven, bijvoorbeeld voor een inhaalverbod.

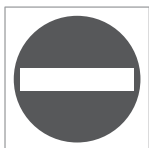

Als u een weg met een inrijverbod inrijdt met dit bord aan de desbetreffende zijde, wordt u gewaarschuwd met een knipperend symbool van dit bord op het bestuurdersdisplay.

Bij een auto met Sensus Navigation\* wordt ook gebruik gemaakt van de kaartinformatie om te bepalen of de auto in de verkeerde richting rijdt.

U kunt ook een akoestische waarschuwing ontvangen bij het negeren van een inrijverbod als **Audiowaarschuwing** geactiveerd is - zie "Akoestische waarschuwing activeren/deactiveren" onder "Verkeersbordinformatie activeren/deactiveren".

### Einde snelheidsbeperking of snelweg

Als RSI een bord detecteert dat kan betekenen dat de actuele snelheidsbeperking eindigt - zoals aan het eind van een snelweg - verschijnt 10-30 seconden lang het corresponderende verkeersbord op het bestuurdersdisplay.

Voorbeelden van dergelijke borden zijn:

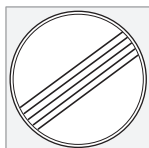

Einde snelheidsbeperkingen.



Einde snelweg.

Vervolgens wordt er geen verkeersbordinformatie weergegeven, totdat het volgende snelheidsbord wordt geregistreerd.

### Aanvullende borden

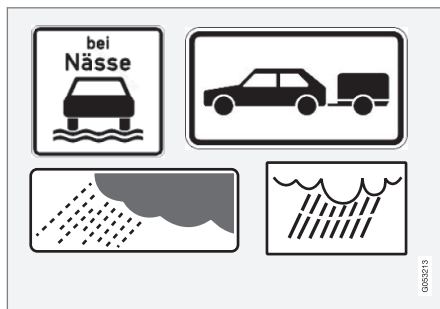

Voorbeelden van aanvullende borden<sup>20</sup>.

Soms kent een en dezelfde weg verschillende snelheidsbeperkingen - een aanvullend bord geeft dan aan onder welke omstandigheden de snelheden gelden. Het kan dan bijvoorbeeld gaan om een gevaarlijke weg bij bijvoorbeeld regen en/of mist.

Het aanvullende bord met betrekking tot regen verschijnt alleen als de ruitenwissers zijn geactiveerd.

Als er een aanhanger achter de auto is gekoppeld en u passeert een snelheidsbord met het onderbord "aanhanger", wordt die snelheid weergegeven op het bestuurdersdisplay.

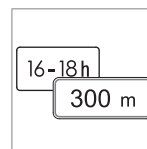

Sommige snelheden gelden bijvoorbeeld alleen een bepaald traject of op een bepaalde tijd van de dag. U wordt hierop geattendeerd met een symbool voor een aanvullend bord onder het snelheidssymbool. Het aanvullende symbool op het bestuurdersdisplay toont dan ofwel "DIST", ofwel "TIME".

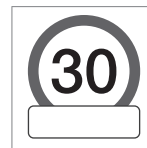

Een leeg vakje onder het snelheidssymbool op het bestuurdersdisplay geeft aan dat het RSI een bord heeft geregistreerd met aanvullende informatie over de geldende snelheidsbeperking.

<sup>20</sup> De getoonde verkeersborden zijn marktspecifiek - de afbeeldingen in deze handleiding zijn slechts voorbeelden.

## Sensus Navigation

Bij een auto met Sensus Navigation, wordt er in de volgende gevallen snelheidsspecifieke informatie opgehaald uit de navigatie-eenheid:

- Bij verkeersborden met indirecte snelheidsinformatie, zoals borden voor autosnelwegen en autowegen en plaatsnaamborden.
- Als een eerder waargenomen bord als niet langer geldig wordt gezien en er geen nieuw bord is gepasseerd.

### **i** N.B.

Bij gebruik van navigatie via een app die van derden is gedownload, wordt geen snelheidsinformatie van eventueel gepasseerde verkeersborden verstrekt.

## Bord voor "Schoolzone" en "Woonerf"



Als de navigatiekaart gegevens bevat over locatie van het type "Schoolzone" of "Woonerf", verschijnt op het bestuurdersdisplay een bord<sup>20</sup> van dit type.

## Gerelateerde informatie

- Verkeersbordinformatie\* (p. 357)
- Verkeersbordinformatie activeren/deactiveren (p. 360)

## Informatie over flitspalen\*

Auto's uitgerust met Sensus Navigation kunnen op het bestuurdersdisplay informatie geven over komende flitspalen.



Waarschuwing voor flitspaal op het bestuurdersdisplay.



Als de auto een gedetecteerde snelheidsgrens overschrijdt, kunt u worden gewaarschuwd als de auto een flitspaal nadert, op voorwaarde dat de navigatiekaarten voor de actuele markt informatie over flitspalen

bevatten.

Voor meer informatie over Snelheidswaarschuwing in verband met flitspalen - zie het kopje "Snelheidswaarschuwing activeren/deactiveren" in de paragraaf "Verkeersbordinformatie active-

ren/deactiveren" en de paragraaf "Beperkingen voor Verkeersbordinformatie".

### **i** N.B.

Informatie met betrekking tot flitskasten op de navigatiekaarten is niet voor alle markten beschikbaar.

## Gerelateerde informatie

- Verkeersbordinformatie\* (p. 357)
- Verkeersbordinformatie activeren/deactiveren (p. 360)
- Beperkingen van Verkeersbordinformatie\* (p. 361)

<sup>20</sup> De getoonde verkeersborden zijn marktspecifiek - de afbeeldingen in deze handleiding zijn slechts voorbeelden.

## Verkeersbordinformatie activeren/deactiveren

De verkeersbordinformatie (Road Sign Information - RSI) is te activeren/deactiveren.

## Verkeersbordinformatie activeren/deactiveren



De functie is te activeren/deactiveren op het functiescherm van het middendisplayscherm.

- Druk op de knop **Road Sign Information** in het functiescherm.
  - > RSI wordt geactiveerd en de knop laat een groene indicatie zien - een grijze indicatie betekent dat RSI gedeactiveerd is.

## Snelheidswaarschuwing activeren/deactiveren

De snelheidswaarschuwing waarschuwt u bij overschrijding van de geldende snelheidslimiet. U krijgt altijd een snelheidswaarschuwing bij overschrijding van de snelheidslimiet voor flitspalen die in verband met de flitspaalinformatie geregistreerd staat. U kunt zelf kiezen of de functie geactiveerd of gedeactiveerd moet zijn.



De snelheidswaarschuwing bestaat uit een tijdelijk knipperend symbool op het bestuurdersdisplay voor de maximumsnelheid als de snelheid wordt overschreden.

1. Druk op **Instellingen** op het hoofdscherm van het middendisplayscherm.
2. Druk op **My Car → IntelliSafe → Road Sign Information**.
3. Kies **Waarschuwing max. snelheid** om de snelheidswaarschuwing te activeren/deactiveren.
  - > Als de functie wordt geactiveerd, wordt er een snelheidskiezer weergegeven.
4. U kunt het niveau waarop een snelheidswaarschuwing moet worden gegeven hoger/lager maken door op de pijl-omhoog/omlaag te drukken.

Let erop dat er geen rekening wordt gehouden met een uitgevoerde grenscorrectie als het symbool voor de flitspaal op het bestuurdersdisplay staat.

## Akoestische waarschuwing activeren/deactiveren

Het is mogelijk om ook een akoestische waarschuwing te krijgen bij een snelheidswaarschuwing:

1. Druk op **Instellingen** op het hoofdscherm van het middendisplayscherm.
2. Druk op **My Car → IntelliSafe → Road Sign Information**.
3. Kies **Audiowaarschuwing** om de akoestische waarschuwing te activeren/deactiveren.

Bij activering van **Audiowaarschuwing** krijgt u ook bij het negeren van een inrijverbod een waarschuwing.

## Gerelateerde informatie

- Verkeersbordinformatie\* (p. 357)
- Informatie over flitspalen\* (p. 359)
- Bordweergave van verkeersbordinformatie (p. 357)

## Beperkingen van Verkeersbordinformatie\*

De verkeersbordinformatie (Road Sign Information - RSI) kent in bepaalde situaties beperkingen.

Voorbeelden van zaken die de werking van de RSI mogelijk begrenzen zijn:

- verbleekte bordes
- bordes in een bocht
- gedraaide of beschadigde bordes
- bordes die hoog boven het wegdek hangen/staan
- bordes die gedeeltelijk of geheel verscholen of slecht geplaatst zijn
- bordes die geheel of gedeeltelijk zijn afgedekt met ijs, sneeuw en/of vuil
- digitale wegenkaarten<sup>21</sup> die niet actueel of onjuist zijn of geen snelheidsinformatie<sup>22</sup> bevatten.

### **i** N.B.

De RSI-functie kan sommige soorten fietsdrager (aangesloten op de elektrische aansluiting voor aanhangers) interpreteren als een aangekoppelde aanhanger. In dergelijke gevallen kunt u onjuiste snelheidsinformatie te zien krijgen.

### **i** N.B.

De functie maakt gebruik van de camera-eenheid van de auto, die een aantal algemene beperkingen heeft, zie hoofdstuk 'Beperkingen van de camera-eenheid'.

### Gerelateerde informatie

- Verkeersbordinformatie\* (p. 357)
- Verkeersbordinformatie activeren/deactiveren (p. 360)
- Bordweergave van verkeersbordinformatie (p. 357)
- Beperkingen van de camera (p. 336)

## Driver Alert Control

Driver Alert Control (DAC) dient om uw aandacht te trekken, wanneer de auto op ongecontroleerde wijze bestuurd wordt (omdat u bijvoorbeeld afgeleid wordt of bijna in slaap valt).

DAC is bedoeld om langzame wijzigingen in het rijgedrag te bespeuren, in eerste instantie op de grotere wegen. De functie is niet bedoeld voor gebruik in het stadsverkeer.

De functie wordt geactiveerd bij een snelheid hoger dan 65 km/h (40 mph) en blijft actief zolang de snelheid boven 60 km/h (37 mph) ligt.

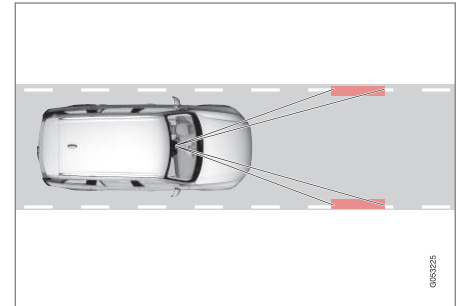

Een camera tast de zijmarkeringen van de rijbaan af en vergelijkt de wegrichting met uw stuurbewegingen.

<sup>21</sup> Bij een auto met Sensus Navigation.

<sup>22</sup> Kaartgegevens met snelheidsinformatie is niet op alle markten beschikbaar.

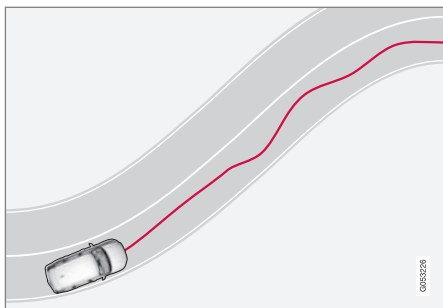

Als het rijgedrag duidelijk ongecontroleerd wordt, wordt u gewaarschuwd met een geluidssignaal en verschijnt op het bestuurdersdisplay de melding **Tijd voor een pauze?** in combinatie met een symbool.

Als u uw rijgedrag niet corrigeert wordt enige tijd later opnieuw gewaarschuwd.

### **i** N.B.

De functie mag niet worden gebruikt om de rijtijd te verlengen. Plan altijd regelmatig pauzes in en zorg ervoor dat u bent uitgerust.

### **⚠** WAARSCHUWING

Neem een waarschuwing altijd serieus, omdat u bij slaperigheid uw lichamelijke conditie vaak minder goed kunt inschatten.

Breng bij een waarschuwing of een gevoel van vermoeidheid de auto zo spoedig mogelijk tot stilstand om rust te houden.

Studies hebben aangetoond dat rijden bij vermoeidheid even gevaarlijk is in het verkeer als rijden onder invloed.

### **⚠** WAARSCHUWING

Driver Alert Control werkt niet in alle situaties, maar is uitsluitend bedoeld als een aanvullend hulpmiddel.

Als bestuurder bent u er altijd verantwoordelijk voor dat u de auto op een veilige manier bestuurt.

### Gerelateerde informatie

- Driver Alert Control activeren/deactiveren (p. 362)
- Beperkingen van Driver Alert Control (p. 363)

## Driver Alert Control activeren/deactiveren

De Driver Alert Control (DAC) is te activeren/deactiveren.

### Driver Alert Control activeren/deactiveren

1. Druk op **Instellingen** op het hoofdscherm van het middendispley.
2. Druk op **My Car** → **IntelliSafe** → **Driver Alert Control**.
3. Kies **Alertheidswaarschuwing** om DAC te activeren/deactiveren.

### **⚠** WAARSCHUWING

Driver Alert Control werkt niet in alle situaties, maar is uitsluitend bedoeld als een aanvullend hulpmiddel.

Als bestuurder bent u er altijd verantwoordelijk voor dat u de auto op een veilige manier bestuurt.

## Begeleiding naar parkeerplaats bij waarschuwing activeren/deactiveren

U kunt instellen of de begeleiding naar een parkeerplaats geactiveerd/gedeactiveerd moet zijn. Als de begeleiding geactiveerd is, wordt een suggestie voor een geschikte parkeerplaats weergegeven bij een waarschuwing van DAC.



1. Druk op **Instellingen** op het hoofdscherm van het middendispley.
2. Druk op **My Car → IntelliSafe → Driver Alert Control**.
3. Kies **Begeleiding ruststop** om de begeleiding naar een parkeerplaats te activeren/deactiveren.

### Gerelateerde informatie

- Driver Alert Control (p. 361)
- Beperkingen van Driver Alert Control (p. 363)

## Beperkingen van Driver Alert Control

De Driver Alert Control (DAC) kent in bepaalde situaties beperkingen.

Soms treden er ondanks vermoeidheid geen merkbare wijzigingen op in het rijgedrag – zoals bij gebruik van Pilot Assist – zodat DAC u niet waarschuwt. Het is daarom van zeer groot belang dat u bij de eerste tekenen van opkomende vermoeidheid de auto op een geschikte plek parkeert om een pauze in te lassen, ongeacht de vraag of DAC nu wel of niet heeft gewaarschuwd.

Soms kan het systeem ten onrechte waarschuwen voor ongecontroleerde stuurbewegingen. Dit kan bijvoorbeeld gebeuren bij:

- zijdelingse rukwinden
- spoorvorming in het wegdek.

### N.B.

De functie maakt gebruik van de camera-eenheid van de auto, die een aantal algemene beperkingen heeft, zie hoofdstuk 'Beperkingen van de camera-eenheid'.

### Gerelateerde informatie

- Driver Alert Control (p. 361)
- Driver Alert Control activeren/deactiveren (p. 362)
- Beperkingen van de camera (p. 336)

- Pilot Assist\* (p. 313)

## Rijbaanassistent

De rijbaanassistent moet op snelwegen, hoofdweggen en dergelijke het risico beperken dat uw auto onbedoeld de eigen rijbaan verlaat.

De rijbaanassistent stuurt de auto terug de rijbaan in en/of waarschuwt u met geluid of met stuurtrillingen.

De rijbaanassistent is actief in het snelheidsinterval 65–200 km/h (40–125 mph) op wegen met goed zichtbare zijlijnen.

Op smalle wegen is de functie mogelijk niet beschikbaar en wordt dan stand-by gezet. Als de weg weer voldoende breed is, wordt de functie weer beschikbaar.

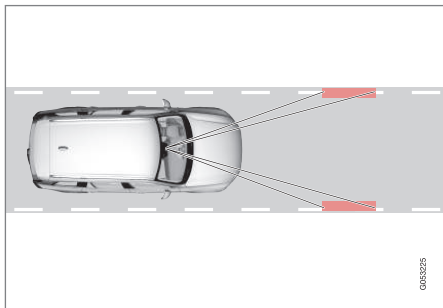

Een camera tast de zijlijnen van de weg/rijbaan af.

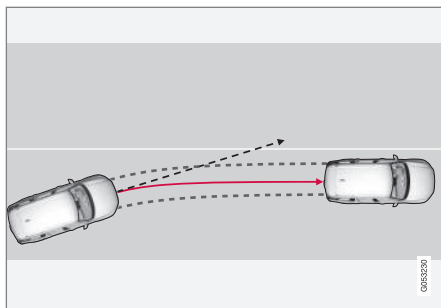

De rijbaanassistent stuurt de auto terug de rijbaan in.

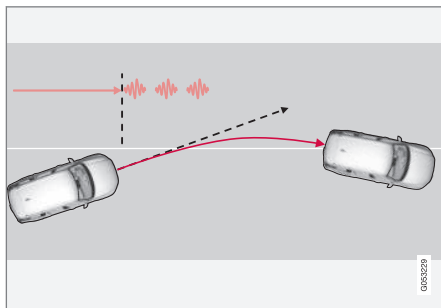

De rijbaanassistent waarschuwt met stuurtrillingen<sup>23</sup>.

Afhankelijk van de instellingen reageert de rijbaanassistent als volgt:

1. Bij geactiveerde stuurhulp: Als de auto een zijlijn nadert, zal LKA de auto met een

geringe stuurbeweging actief terug de rijbaan in sturen.

2. Bij een geactiveerde waarschuwing: Als de auto een zijlijn dreigt te passeren, wordt u gewaarschuwd met geluid of stuurtrillingen.

### **i** N.B.

Als de richtingaanwijzer aan is, biedt de rijbaanassistent geen sturing of waarschuwing.

### **!** WAARSCHUWING

De Rijbaanassistent is slechts een hulpmiddel voor de bestuurder en werkt niet in alle rij situaties, verkeers-, weers- en wegomstandigheden.

U bent er altijd zelf verantwoordelijk voor dat u de auto op de juiste wijze bestuurt en dat u zich aan de geldende wetgeving en verkeersregels houdt.

## Stuurhulp

Een voorwaarde voor de werking van LKA is dat u uw handen aan het stuur houdt en het systeem controleert dat voortdurend.

<sup>23</sup> De stuurtrillingen variëren; hoe langer de auto over de zijlijn rijdt, hoe langer de trillingen aanhouden.



Als u uw handen niet aan het stuur houdt, verschijnt op het bestuurdersdisplay het volgende symbool samen met de melding om actief te sturen:

- **Lane Keeping Aid Sturen**

Als u dan niet actief gaat sturen, verschijnt het symbool opnieuw in combinatie met een waarschuwingsgeluid en de volgende melding:

- **Lane Keeping Aid Stand-by tot stuur wordt bekrachtigd**

Als u dan nog geen gehoor geeft en de auto niet actief stuurt, wordt LKA in de stand-bystand gezet – het systeem is vervolgens pas weer beschikbaar, wanneer u de auto actief stuurt.

### Rijbaanassistent grijpt niet in

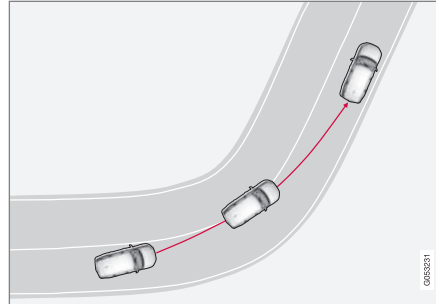

De rijbaanassistent grijpt niet in scherpe binnenbochten in.

In bepaalde gevallen staat de rijbaanassistent u toe om zijlijnen te passeren zonder in te grijpen met stuurhulp of te waarschuwen – bijvoorbeeld bij gebruik van de richtingaanwijzers of bij het afsnijden van bochten.

### Beperkingen

In bepaalde veeleisende situaties kan de rijbaanassistent u moeilijk op de juiste manier helpen – het wordt dan geadviseerd het systeem uit te schakelen.

Voorbeelden daarvan:

- wegwerkzaamheden
- winterse wegomstandigheden
- slecht wegdek
- zeer sportief rijgedrag

- slecht weer met beperkt zicht
- randen of andere lijnen dan de zijlijnen van de rijstrook
- wegen met onduidelijke of ontbrekende belijning.

#### **i N.B.**

De functie maakt gebruik van de camera-eenheid van de auto, die een aantal algemene beperkingen heeft, zie hoofdstuk 'Beperkingen van de camera-eenheid'.

### Gerelateerde informatie

- Lane Keeping Aid activeren/deactiveren (p. 366)
- Bescherming bij bermongevallen Run-off Mitigation (p. 369)
- Symbolen en meldingen voor rijbaanassistent (p. 367)
- Beperkingen van de camera (p. 336)

## Lane Keeping Aid activeren/deactiveren

Het is mogelijk de rijbaanassistent Lane Keeping Aid (LKA) te activeren/deactiveren en enkele deelfuncties te kiezen.



De functie is te activeren/deactiveren op het functiescherm van het middendisplay.

- Druk op de knop **Lane Keeping Aid** op het functiescherm.
  - > LKA wordt geactiveerd (knop GROEN) of gedeactiveerd (knop GRIJS).

## Type waarschuwing kiezen voor Lane Keeping Aid

U kunt kiezen hoe LKA u moet waarschuwen als de auto de eigen rijbaan verlaat.

1. Druk op **Instellingen** op het hoofdscherm van het middendisplay.
2. Druk op **My Car** → **IntelliSafe** → **Rijbaanassistent**.

3. Kies onder **Waarschuwend feedback Lane Keeping Aid** de waarschuwingsmethode:

- **Geluid** - u wordt gewaarschuwd met geluid.
- **Trilling** - u wordt gewaarschuwd met stuurtrillingen.

## Assistentie-opties voor Lane Keeping Aid

U kunt kiezen hoe LKA moet handelen als de auto de eigen rijbaan verlaat.

1. Druk op **Instellingen** op het hoofdscherm van het middendisplay.
2. Druk op **My Car** → **IntelliSafe** → **Rijbaanassistent**.
3. Kies onder **Modus Lane Keeping Aid** wat LKA moet doen:
  - **Sturen** - u krijgt zonder waarschuwing stuurhulp.
  - **Beide** - u krijgt een waarschuwing én stuurhulp.
  - **Waarsch** - u wordt alleen gewaarschuwd.

## Gerelateerde informatie

- Rijbaanassistent (p. 364)
- Symbolen en meldingen voor rijbaanassistent (p. 367)

## Symbolen en meldingen voor rijbaanassistent

Op het bestuurdersdisplay kunnen enkele symbolen en meldingen verschijnen ten aanzien van de rijbaanassistent.

### Symbool op het bestuurdersdisplay



De rijbaanassistent wordt gevisualiseerd met een symbool op het bestuurdersdisplay. Het symbool is afhankelijk van de situatie.

Hier volgt een aantal voorbeelden van het uiterlijk van het symbool en in welke situaties dit verschijnt:

### Beschikbaar



Beschikbaar - de zijlijnen van het symbool zijn wit.

Rijbaanassistent tast de ene zijlijn of beide zijlijnen van de rijstrook af.

### Niet beschikbaar

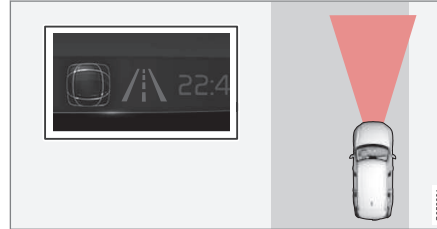

Niet beschikbaar - de zijlijnen van het symbool zijn grijs.

Rijbaanassistent kan de zijlijnen van de rijstrook niet aftasten, de snelheid is te laag of de weg is te smal.

### Aanduiding van stuurhulp/waarschuwing



Stuurhulp/waarschuwing - de zijlijnen van het symbool zijn gekleurd.

De rijbaanassistent geeft aan dat het systeem waarschuwt en/of de auto terug de rijbaan in probeert te sturen.

### Symbolen en meldingen

In de volgende tabel staan enkele voorbeelden.



Symbol	Melding	Betekenis
	<b>Best.onderst.systeem</b> <b>Beperkte functionaliteit Service vereist</b>	Het systeem werkt niet naar behoren. Neem contact op met een werkplaats. Geadviseerd wordt een erkende Volvo-werkplaats.
	<b>Vooruitsensor</b> <b>Sensor afgedekt, zie handleiding</b>	Het vermogen van de camera om de rijbaan vóór de auto af te tasten is beperkt.
	<b>Lane Keeping Aid</b> <b>Sturen</b>	De stuurhulp van LKA werkt niet als u uw handen niet aan het stuur houdt. Houd uw handen aan het stuur.
	<b>Lane Keeping Aid</b> <b>Stand-by tot stuur wordt bekrachtigd</b>	LKA blijft stand-by staan totdat u de auto weer actief stuurt.

### Gerelateerde informatie

- Rijbaanassistent (p. 364)
- Lane Keeping Aid activeren/deactiveren (p. 366)

## Bescherming bij bermongevallen Run-off Mitigation

De bescherming tegen bermongelukken helpt het risico beperken dat uw auto onbedoeld van de weg raakt door de auto in het gegeven geval actief weer de weg op te sturen.

Het systeem is actief in het snelheidsinterval 65–140 km/h (40–87 mph) op wegen met goed zichtbare zijmarkeringen/zijlijnen.

Een camera tast de zijkanten en zijmarkeringen van de weg af. Als de auto de wegrand dreigt te overschrijden, stuurt de bescherming tegen bermongelukken de auto actief terug de weg op. En als sturingrepen niet genoeg zijn om een bermongeluk te voorkomen kunnen ook remingrepen plaatsvinden.

Wanneer u de richtingaanwijzers gebruikt, biedt de bescherming tegen bermongelukken geen assistentie in de vorm van stuurhulp of remingrepen. Als het systeem detecteert dat u er een actieve rijstijl op na houdt, grijpt de bescherming tegen bermongelukken iets later in.

Het systeem heeft twee activeringsniveaus:

- Alleen stuurhulp
- Stuurhulp en remingreep

### Bescherming tegen bermongelukken met stuurhulp

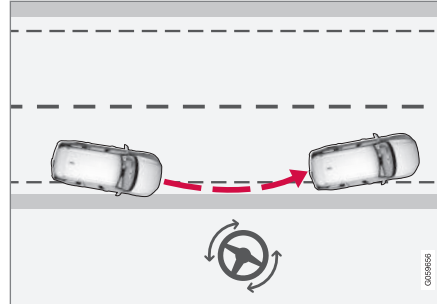

Run-off Mitigation grijpt in met stuurhulp.

### Bescherming tegen bermongelukken met stuurhulp en remingreep

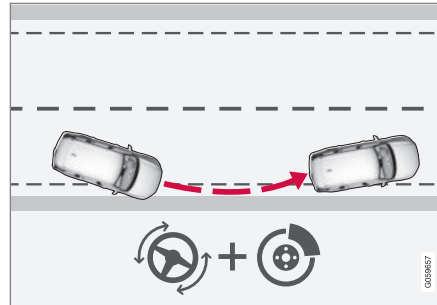

Run-off Mitigation grijpt in met stuurhulp en remingreep.

Remingrepen helpen in situaties waar stuurhulp alleen niet voldoende is. De remkracht wordt automatisch afgestemd op de situatie waarin een bermongeluk dreigt.

### Instellingen voor de bescherming tegen bermongelukken Run-off Mitigation

Run-off Road Protection is naar keuze in of uit te schakelen - u kunt kiezen voor Aan of Uit door op het middendisplay het hoofdscherm te openen en daar het volgende op te zoeken:

Instellingen → My Car → IntelliSafe → Rijbaanassistent

Run-off Road Protection activeren:

- Markeer het vakje bij **Hulp bij het voorkomen van aanrijdingen, Stuurhulp tijdens verhoogd botsrisico** - het systeem is daarmee geactiveerd.

Bij het afzetten van de motor wordt de laatst gebruikte instelling voor de Run-off Road Protection opgeslagen om deze bij een volgende motorstart opnieuw te gebruiken.

### Beperkingen van de bescherming tegen bermongelukken Run-off Mitigation

In bepaalde veeleisende situaties kan de bescherming tegen bermongelukken u moeilijk op de juiste manier helpen – het wordt dan geadviseerd het systeem uit te schakelen.

◀ Voorbeelden daarvan:

- wegwerkzaamheden
- winterse wegomstandigheden
- smalle wegen
- slecht wegdek
- zeer sportief rijgedrag
- slecht weer met beperkt zicht
- wegen met onduidelijke of ontbrekende zijmarkeringen
- randen of andere lijnen dan de zijmarkeringen

 **WAARSCHUWING**

De Run-off Road Protection is alleen een hulpmiddel en werkt niet in alle rij situaties en verkeers-, weers- en wegomstandigheden.

Het systeem is niet in staat om barrières, vangrails en dergelijke naast de rijbaan te detecteren.

Als bestuurder bent u er altijd zelf verantwoordelijk voor dat u op een veilige manier in de auto rijdt en daarbij de geldende verkeerswetgeving in acht neemt.

 **N.B.**

De functie maakt gebruik van de camera-eenheid van de auto, die een aantal algemene beperkingen heeft, zie hoofdstuk 'Beperkingen van de camera-eenheid'.

**Gerelateerde informatie**

- Symbolen en meldingen voor bescherming bij bermongelukken (p. 371)
- Rijbaanassistent (p. 364)
- Beperkingen van de camera (p. 336)





## Symbolen en meldingen voor bescherming bij bermongelukken

Op het bestuurdersdisplay kunnen enkele symbolen en meldingen verschijnen ten aanzien van

de bescherming bij bermongelukken Run-off Mitigation.

In de volgende tabel staan enkele voorbeelden.

Symbol	Melding	Betekenis
	<b>Automatische ingreep</b> <b>City Safety</b>	Bij activering van de bescherming bij bermongelukken krijgt u een melding te zien dat het systeem ingeschakeld is.
	<b>Best.onderst.systeem</b> <b>Bepaalde functionaliteit Service vereist</b>	Het systeem werkt niet naar behoren. Neem contact op met een werkplaats. Geadviseerd wordt een erkende Volvo-werkplaats.
	<b>Vooruitsensor</b> <b>Sensor afgedekt, zie handleiding</b>	Het vermogen van de camera om de rijbaan vóór de auto af te tasten is beperkt.

### Gerelateerde informatie

- Bescherming bij bermongevallen Run-off Mitigation (p. 369)

## Parkeerhulp\*

De parkeerhulp helpt u bij het parkeren in krappe ruimten door de afstand tot obstakels aan te geven met geluidssignalen in combinatie met grafische voorstellingen op het bestuurdersdisplay.



Beeldscherm met obstakelzones en sensorsectoren.

Op het middensdisplay verschijnt een schematische weergave van de onderlinge posities van de auto en eventuele obstakels.

De gemarkeerde sector geeft aan waar het obstakel zich bevindt. De gemarkeerde sector ligt dicht bij het autosymbool, naarmate de afstand tussen de auto en het waargenomen obstakel kleiner is.

Hoe korter de afstand tot het obstakel, des te korter op elkaar klinken de signalen. Wanneer u

ondertussen het audiosysteem beluistert, wordt het volume daarvan tijdelijk verlaagd.

Bij obstakels voor en naast de auto worden er zolang de auto rijdt geluidssignalen gegeven, maar deze geluidssignalen verdwijnen wanneer de auto zo'n 2 seconden stilstaat. Bij obstakels achter de auto blijven de geluidssignalen ook klinken, wanneer de auto stilstaat.

Wanneer de auto een obstakel voor of achter de auto tot op minder dan 30 cm is genaderd, bestaat het geluidssignaal uit een ononderbroken toon en is de sensorsector die het dichtst bij het autosymbool ligt geheel gevuld.

Het volume van de parkeerhulp is als het geluidssignaal klinkt bij te stellen met behulp van de **[>II]**-knop op de middenconsole. U kunt het volume ook bijstellen met behulp van menu-optie **Instellingen** van het hoofdmenu.

### **i** N.B.

- Geluidssignalen worden alleen gegeven voor obstakels die zich op direct op het traject van de auto bevinden.

## **!** WAARSCHUWING

- Hoewel de Park Assist handig is bij het parkeren, bent u nog altijd schadeplechtig bij eventuele fouten.
- Wanneer er obstakels in de dode hoeken van de sensoren zitten, zal het systeem ze niet kunnen ontdekken.
- Houd mensen, dieren e.d. in de buurt van de auto daarom in de gaten.

## Achterzijde

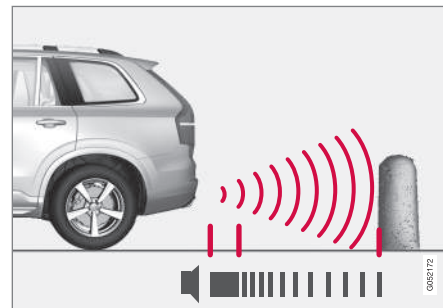

NB De afbeelding is schematisch – afhankelijk van het model zijn afwijkingen mogelijk.

Als de auto in zijn vrij achteruitrolt of wanneer u de keuzehendel in de stand voor achteruitrijden zet, worden de sensoren aan de achterzijde geactiveerd.

Het meetgebied strekt tot zo'n 1,5 meter achter de auto.

Bij het achteruitrijden met een aanhanger achter de auto wordt de parkeerhulp automatisch gedeactiveerd.

### **i** N.B.

Bij het achteruitrijden met een aanhanger achter de auto of een fietsdrager op de trekhaak – zonder een originele aanhangerkabel van Volvo – moet u de Park Assist mogelijk handmatig uitschakelen om te voorkomen dat de sensoren erop reageren.

### Aan de zijkanten

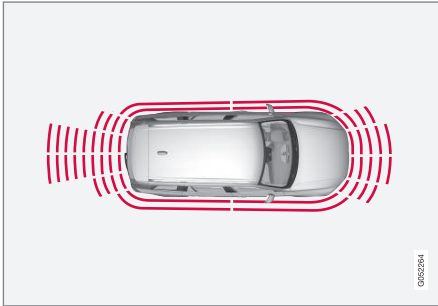

De zijsensoren van de parkeerhulp worden bij het starten van de motor automatisch geactiveerd. Ze

zijn actief bij snelheden lager dan 10 km/h (6 mph).

Het meetgebied strekt tot zo'n 30 cm naast de zijkanten. Bij detectie van obstakels aan de zijkant komen de geluidssignalen uit de luidsprekers aan de zijkant.

### Voorzijde

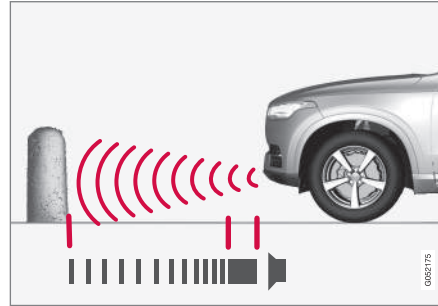

NB De afbeelding is schematisch – afhankelijk van het model zijn afwijkingen mogelijk.

De voorsensoren van de parkeerhulp worden bij het starten van de motor automatisch geactiveerd. De voorsensoren zijn actief bij snelheden lager dan 10 km/h (6 mph).

Het meetgebied strekt tot zo'n 0,8 meter voor de auto.

### **i** N.B.

De parkeerhulp wordt gedeactiveerd wanneer u de parkeerrem aanzet of als u bij een auto met automatische versnellingsbak de keuzehendel in stand **P** zet.

### **!** BELANGRIJK

Bij montage van verstralers: Let erop dat deze de sensoren niet mogen hinderen - de verstralers kunnen dan als obstakel worden gezien.

### Gerelateerde informatie

- Parkeerhulp activeren/deactiveren\* (p. 374)
- Beperkingen van parkeerhulp\* (p. 374)
- Meldingen voor Parkeerhulp\* (p. 376)
- Parkeerhulpcamera\* (p. 377)
- Actieve parkeerhulp\* (p. 384)

## Parkeerhulp activeren/deactiveren\*

De parkeerhulp is te activeren/deactiveren.

De voor- en zijsensoren van de parkeerhulp worden automatisch geactiveerd bij het starten van de motor - de achtersensoren als de auto achteruitrolt of als de achteruitversnelling wordt geselecteerd.



De functie is te activeren/deactiveren op het functiescherm van het middendisplayscherm.

De parkeerhulp is ook te activeren/deactiveren vanuit de camera-aanzichten.

- Druk op de knop **Parkeerhulp** op het functiescherm.
  - > Parkeerhulp wordt geactiveerd/gedeactiveerd, in de knop verschijnt een groene/grijze indicatie.

### Gerelateerde informatie

- Parkeerhulp\* (p. 372)
- Cross Traffic Alert\* (p. 353)

## Beperkingen van parkeerhulp\*

De functie parkeerhulp kent in bepaalde situaties beperkingen.

### **N.B.**

Wanneer het elektrische systeem van de auto is geconfigureerd voor een trekhaak, wordt de uitsteeklengte van de trekhaak meegerekend bij het meten van de afstand tot obstakels achter de auto.

### **BELANGRIJK**

Obstakels zoals kettingen, smalle glanzende palen of lage obstakels kunnen "afgeschaald" worden en worden in dat geval tijdelijk niet geregistreerd door de sensoren - het onderbroken geluidssignaal kan dan plotseling wegvallen in plaats van over te gaan in het verwachte ononderbroken geluidssignaal.

De sensoren kunnen geen hoge obstakels ontdekken, zoals uitstekende laadperrons.

- Wees in dergelijke gevallen extra voorzichtig en bedien/verrijd de auto erg langzaam of breek de parkeermanoeuvre af - er bestaat groot gevaar voor materiele schade aan de auto of de omgeving, aangezien de informatie afkomstig van de sensoren in dergelijke situaties niet altijd betrouwbaar is.

**!** **BELANGRIJK**

In bepaalde omstandigheden kan het parkeerhulpsysteem ten onrechte waarschuwingssignalen afgeven. Dit komt door externe geluidsbronnen met ultrasonische geluidssignalen van dezelfde frequentie als de sensoren van het systeem.

Voorbeelden van dergelijke bronnen zijn onder andere claxons, natte banden op asfalt, pneumatische remmen en uitlaatgeluid van motorfietsen.

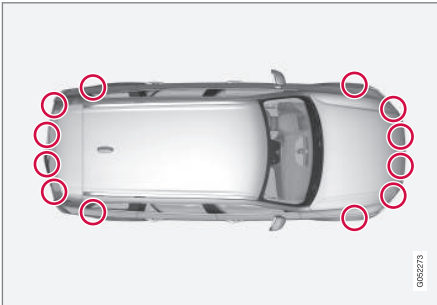
**Onderhoud**

De plaats van de sensoren<sup>24</sup>.

De parkeerhulp werkt alleen optimaal, wanneer u de bijbehorende sensoren regelmatig reinigt met water en autoshampoo.

**i** **N.B.**

Vuil, sneeuw en ijs op de sensoren kunnen aanleiding geven tot onterechte waarschuwingssignalen, tot systeembeperkingen of ervoor zorgen dat het systeem niet meer werkt.

**Gerelateerde informatie**

- Parkeerhulp\* (p. 372)
- Parkeerhulp activeren/deactiveren\* (p. 374)
- Meldingen voor Parkeerhulp\* (p. 376)

<sup>24</sup> NB De afbeelding is schematisch – afhankelijk van het model zijn afwijkingen mogelijk.

## Meldingen voor Parkeerhulp\*

Op het bestuurdersdisplay kunnen enkele meldingen verschijnen ten aanzien van Parkeerhulp.

In de volgende tabel staan enkele voorbeelden.

Melding	Betekenis
Parkeerhulpsysteem Niet beschikbaar Service vereist	Het systeem werkt niet naar behoren. Neem contact op met een werkplaats. Geadviseerd wordt een erkende Volvo-werkplaats.
Parkeerhulpsysteem Sensoren afgedekt, schoonmaken vereist	Een of meer van de sensoren van het systeem zijn geblokkeerd. Controleer dit en verhelp de storing zo spoedig mogelijk.

### Gerelateerde informatie

- Parkeerhulp\* (p. 372)
- Parkeerhulp activeren/deactiveren\* (p. 374)
- Beperkingen van parkeerhulp\* (p. 374)

## Parkeerhulpcamera\*

De parkeerhulpcamera helpt u bij het parkeren in krappe ruimten door obstakels weer te geven met camerabeelden en grafische voorstellingen op het middendisplay.

### Overzicht

De parkeerhulpcamera is een hulpsysteem dat, al naargelang de gekozen instelling, automatisch wordt geactiveerd als er in de achteruit wordt geschakeld of handmatig wordt geactiveerd via het middendisplay.

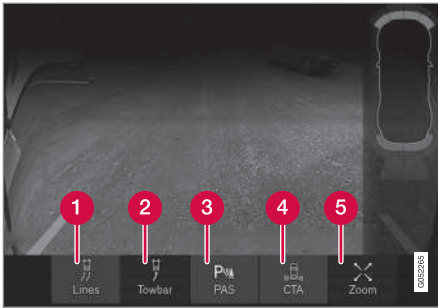

- 1 **Lijnen** - hulplijnen activeren/deactiveren
- 2 **Trekhaak\*** - hulplijn voor trekhaak activeren/deactiveren\*<sup>25</sup>
- 3 **PAS\*** - parkeerhulp activeren/deactiveren

<sup>25</sup> Niet beschikbaar op alle markten.

<sup>26</sup> Bij het inzoomen doven de hulplijnen.

- 4 **CTA\*** - Cross Traffic Alert activeren/deactiveren
- 5 **Zoomen**<sup>26</sup> - in-/uitzoomen

### WAARSCHUWING

- De parkeercamera is alleen bedoeld als hulpmiddel en zodat de bestuurder eindverantwoordelijk blijft tijdens het achteruitrijden.
- De camera kent dode hoeken waarin registratie van obstakels niet mogelijk is.
- Houd mensen en dieren in de buurt van de auto in de gaten.

### Camera-aanzichten

De functie kan een gecombineerde 360°-aanzicht tonen én een afzonderlijk aanzicht voor de vier camera's: achter, voor, links of rechts. Bovenaan in het geselecteerde aanzicht staat welke camera er actief is.

### Camera 360°-aanzicht\*

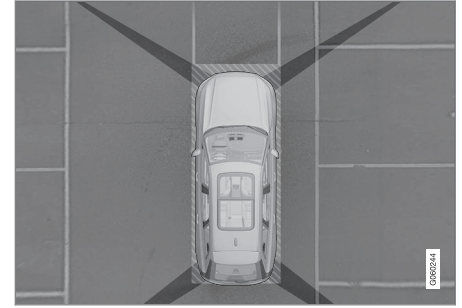

Approximatief dekkingsgebied van de parkeerhulpcamera's.

Alle vier de zijden van de auto worden gelijktijdig op het middendisplay weergegeven, zodat u bij manoeuvreren op lage snelheden kunt zien wat er zich rond de auto bevindt.

Iedere camera-aanzichten is apart te activeren door het "blikveld" van de gewenste camera op het beeldscherm aan te raken - bijvoorbeeld het gebied voor/boven de frontcamera.

Bij een auto die ook voorzien is van parkeerhulp\* wordt de afstand tot gedetecteerde obstakels aangegeven met velden in verschillende kleuren.

## ◀ Achterzijde

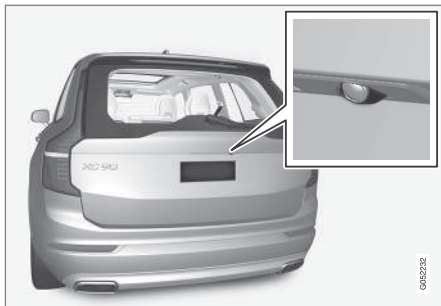

De achtercamera<sup>27</sup> zit boven de kentekenplaat.

De camera beslaat een breed gebied achter de auto. Bij bepaalde modellen is ook een deel van de achterbumper zichtbaar plus een eventuele trekhaak.

Voorwerpen op het middendispley lijken mogelijk over te hellen – dit is volkomen normaal.

### **i** N.B.

Voorwerpen op het middendispley kunnen dichterbij de auto zijn dan dat ze op het scherm lijken te zijn.

## Voorzijde

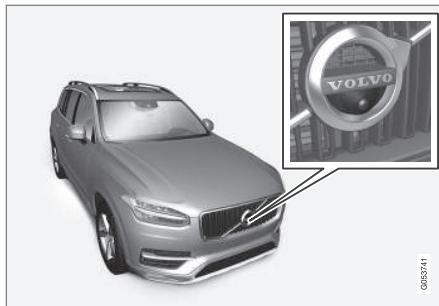

De parkeerhulpcamera<sup>27</sup> vooruit zit in de grille.

De frontcamera kan handig zijn bij het invoegen vanuit een oprit waarbij het zicht naar beide zijden bijvoorbeeld door heggen beperkt is. De camera is actief bij snelheden tot 25 km/h (16 mph) – bij hogere snelheden wordt de frontcamera uitgeschakeld.

Als de rijsnelheid een waarde van 50 km/h (30 mph) niet bereikt maar binnen 60 seconden na uitschakeling van de frontcamera daalt tot onder 22 km/h (14 mph), wordt de camera opnieuw geactiveerd.

### **i** N.B.

Voor automatische heractivering van de frontcamera bij snelheidsdaling moet u **Automatische achteruitrijcamera activeren** hebben gekozen in **Instellingen**  
 → My Car → Parkeerhulp.

## Naar zijkanten



De zijcamera's<sup>27</sup> zitten in beide buitenspiegels.

De zijcamera's geven weer wat er zich aan de desbetreffende zijde naast de auto bevindt.

## Gerelateerde informatie

- Parkeerhulpcamera starten\* (p. 381)
- Hulplijnen en velden voor de parkeerhulpcamera\* (p. 379)

<sup>27</sup> De afbeelding is schematisch – afhankelijk van het model zijn afwijkingen mogelijk.



- Beperkingen van de parkeerhulpcamera\* (p. 382)
- Parkeerhulp\* (p. 372)
- Cross Traffic Alert\* (p. 353)
- Actieve parkeerhulp\* (p. 384)

## Hulplijnen en velden voor de parkeerhulpcamera\*

De parkeerhulpcamera geeft met lijnen in het camerabeeld aan waar de auto zich ten opzichte van de omgeving bevindt.

### Hulplijnen



Voorbeeld van hoe hulplijnen voor de bestuurder getoond worden.

De hulplijnen geeft de denkbeeldige baan van de contouren van de auto aan bij de actuele stuuruitslag - dit vereenvoudigt het achteruit insteken, achteruitrijden in krappe ruimten en aankoppelen van aanhangers.

De lijnen op het scherm worden geprojecteerd als stonden ze op de grond achter de auto. De lijnen zijn bovendien afhankelijk van de stuuruitslag, zodat u ook tijdens het draaien kunt zien welke baan de auto zal nemen.

De hulplijnen zijn inclusief de uitstekende delen van de auto, zoals de trekhaak, buitenspiegels en hoeken.

#### **i** N.B.

Er verschijnen geen hulplijnen bij het inzoomen.

#### **i** N.B.

- Bij het achteruitrijden met een aanhanger/caravan geven de lijnen op het scherm de baan van de **auto** aan – niet die van de aanhanger/caravan.
- Er verschijnen geen lijnen op het scherm, wanneer er een aanhanger/caravan is aangesloten op het elektrische systeem van de auto.





## ! BELANGRIJK

Let op: als u het camerabeeld naar achteren hebt gekozen, toont het middendisplay alleen het gebied achter de auto - let dan zelf op de zijkanten en voorkant van de auto als u bij het achteruitrijden aan het stuur draait.

Hetzelfde geldt ook omgekeerd - let op wat er met het achterste deel van de auto gebeurt als u het camerabeeld naar voren hebt gekozen.

Denk eraan dat de hulplijnen de **kortste** weg laten zien. Let daarom extra goed op dat de zijkanten van de auto nergens naar toe/ nergens overheen bewegen als u bij vooruitrijden aan het stuur draait of dat de voorkant niet naar iets toe/over iets heen beweegt als u bij achteruitrijden aan het stuur draait.

## Hulplijnen in 360°-weergave\*

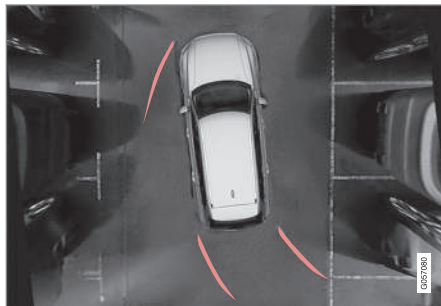

360°-weergave met hulplijnen.

Met 360°-weergave worden - afhankelijk van de rijrichting - achter, voor en aan de zijkant van de auto hulplijnen getoond:

- Bij vooruitrijden: Frontlijnen
- Bij achteruitrijden: Zijlijnen en achteruitrijlijnen.

Wanneer u hebt gekozen voor de frontcamera of achteruitrijcamera worden de hulplijnen ongeacht de rijrichting van de auto weergegeven. Wanneer u hebt gekozen voor de zijcamera worden de hulplijnen alleen weergegeven tijdens het achteruitrijden.

## Hulplijn voor trekhaak

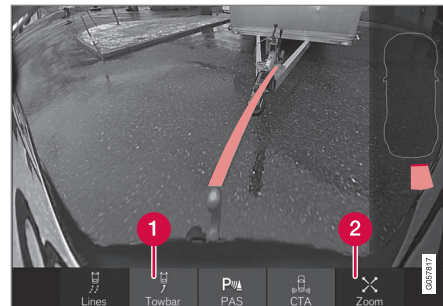

Trekhaak met hulplijn.

- 1 **Trekhaak** - hulplijn voor trekhaak activeren\*.
- 2 **Zoomen** - in-/uitzoomen.

De camera leent zich bij uitstek voor het aankoppelen van een aanhanger door de weergave van een hulplijn voor de virtuele "baan" van de trekhaak naar de aanhanger.

1. Druk op **Trekhaak** (1).
  - > De hulplijn voor de virtuele "baan" van de trekhaak wordt weergegeven. Tegelijkertijd verdwijnen de hulplijnen van de auto.
2. Druk op **Zoomen** (2) als u nauwkeurig moet manoeuvreren.
  - > Er wordt ingezoomd op de camerabeelden.

Er zijn niet tegelijkertijd hulplijnen weer te geven voor de auto en de trekhaak.

### Sensorveld van parkeerhulp\*

Als de auto uitgerust is met Parkeerhulp\* wordt voor iedere sensor die een obstakel waarneemt de afstand met gekleurde velden in 360°-weergave weergegeven.

### Sensorveld achteruit en vooruit



Op het autosymbool rechts kan het beeldscherm gekleurde sensorvelden tonen.

De kleur van de velden voor de sensoren achteruit en vooruit verandert als de afstand tot het obstakel kleiner wordt - van geel, via oranje naar rood.

Veldkleur achteruit en vooruit	Afstand (meter)
Oranje	0,6-1,5
Oranje	0,4-0,6
Rood	0-0,4

### Sensorvelden naar de zijkanten

De zijvelden worden uitsluitend weergegeven met de kleur oranje.

Veldkleur zijkanten	Afstand (meter)
Oranje	0-0,3

### Gerelateerde informatie

- Parkeerhulpcamera\* (p. 377)
- Parkeerhulpcamera starten\* (p. 381)
- Bepalingen van de parkeerhulpcamera\* (p. 382)

### Parkeerhulpcamera starten\*

De parkeerhulpcamera kan automatisch starten bij het inschakelen van de achteruitversnelling of handmatig via het middendispley.

### Parkeerhulpcamera starten



Om de parkeerhulpcamera handmatig te starten:

- Druk op de knop **Camera** op het functiescherm van het middendispley.
- > De parkeerhulpcamera wordt gestart.

### Camerastart in verschillende situaties

Bij een druk op de knop hangt het van de rijnsnelheid en de rijrichting van de auto af of de camera een bovenaanzicht of vooraanzicht hanteert:

- Bovenaanzicht: Tijdens stilstand en vooruitrijden - 0-15 km/h (0-9 mph).
- Bovenaanzicht: Tijdens stilstand en achteruitrijden - ongeacht snelheid.
- Vooraanzicht: Tijdens vooruitrijden 15-22 km/h (9-14 mph).

## ◀ Automatische start parkeerhulpcamera activeren/deactiveren

De automatische start van de parkeerhulpcamera bij inschakeling van de achteruitversnelling is te activeren/deactiveren.

1. Druk op **Instellingen** op het hoofdscherm van het middendispley.
2. Druk op **My Car → Parkeerhulp**.
3. Kies **Automatische achteruitrijcamera activeren** om het automatisch starten te activeren/deactiveren.

## Camera automatisch deactiveren

Het vooraanzicht dooft bij 25 km/h (16 mph) om u niet af te leiden. Als gekozen is voor de instelling **Automatische achteruitrijcamera activeren**, wordt de camera bij een snelheid van 22 km/h (14 mph) binnen 60 seconden opnieuw geactiveerd. Bij een snelheid hoger dan 50 km/h (31 mph) wordt het vooraanzicht niet opnieuw geactiveerd.

De overige camera-aanzichten doven bij 15 km/h (9 mph) en worden niet opnieuw geactiveerd.

## Basisweergave voor parkeerhulpcamera achterzijde

Wanneer **Automatische achteruitrijcamera activeren** gekozen is kunt u de camera-aanzichten kiezen die bij inschakeling van de achteruitversnelling moet worden geactiveerd: het achter-aanzicht of het bovenaanzicht over 360\*.

1. Druk op **Instellingen** op het hoofdscherm van het middendispley.
2. Druk op **My Car → Parkeerhulp**.
3. Kies **Zicht achteruit in plaats van 360°-beeld** om het achterste camerabeeld als basisscherm te activeren/deactiveren.

## Gerelateerde informatie

- Hulplijnen en velden voor de parkeerhulpcamera\* (p. 379)
- Beperkingen van de parkeerhulpcamera\* (p. 382)
- Contactslotstanden (p. 395)

## Beperkingen van de parkeerhulpcamera\*

De functie parkeerhulpcamera kent in bepaalde situaties beperkingen.

De parkeerhulpcamera kan niet in alle situaties alle objecten zien – houd rekening met de volgende beperkingen.

<b>i N.B.</b>
Fietsdragers of andere accessoires achter op de auto kunnen het blikveld van de camera blokkeren.

## Dode hoeken

Let erop dat ook als het geblokkeerde gebied er op het scherm relatief klein uitziet, het werkelijke, verborgen gebied dusdanig groot kan zijn dat obstakels pas worden geregistreerd wanneer de auto er bijna bovenop zit.

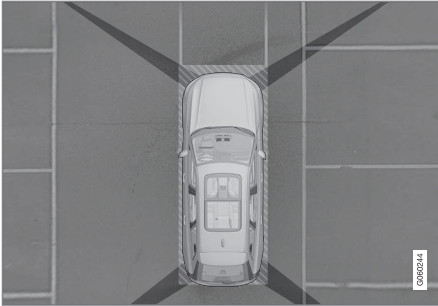

Er zitten "dode" hoeken tussen de blikvelden van de camera's.

In de 360°-weergave kunnen obstakels/voorwerpen "verdwijnen" in de overgangen tussen de afzonderlijke camera's.

### Defecte camera



Als een camerasector zwart blijft en het nevenstaande symbool bevat, betekent dit dat de desbetreffende camera defect is. Hieronder een voorbeeld.

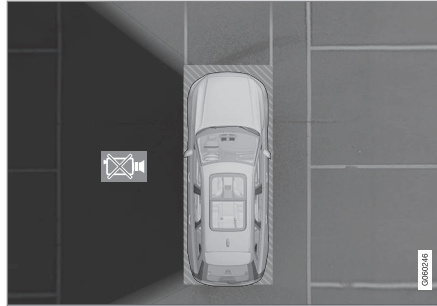

De linker camera van de auto is defect.

### Zwarte camerasector

Ook in de volgende gevallen blijft de desbetreffende camerasector zwart, zij het **zonder** het symbool voor een defecte camera:

- geopend portier
- geopende achterklep
- ingeklapte buitenspiegel.

### Lichtomstandigheden

De cameraweergave wordt automatisch aangepast aan de heersende lichtomstandigheden. Dit kan ertoe leiden dat de beeldweergave ietwat kan variëren wat lichtsterkte en kwaliteit betreft. Slechte lichtomstandigheden leveren mogelijk een slechtere beeldkwaliteit op.

### Onderhoud

Maak cameralenzen regelmatig schoon met lauw water en autoshampoo. Wees voorzichtig zodat er geen krassen op de lens komen.

#### **N.B.**

Houd voor optimale werking de cameralenzen vrij van vuil, sneeuw en ijs. Dit is vooral van belang in slechte lichtomstandigheden.

### Gerelateerde informatie

- Parkeerhulpcamera\* (p. 377)
- Parkeerhulpcamera starten\* (p. 381)
- Hulplijnen en velden voor de parkeerhulpcamera\* (p. 379)

## Actieve parkeerhulp\*

De actieve parkeerhulp (Park Assist Pilot - PAP) helpt u bij het parkeren in en het wegrijden uit een parkeervak.

PAP controleert eerst of een ruimte groot genoeg is en helpt u vervolgens bij het draaien van het stuur en het in die ruimte sturen van de auto.

Op het middendisplays wordt met symbolen, grafische voorstellingen en teksten aangegeven wat u wanneer moet doen.

### **i** N.B.

PAP meet de ruimte en stuurt de auto - aan u de taak om:

- goed op de omgeving rond de auto te letten
- de instructies op het middendisplays op te volgen
- te schakelen (achteruit/vooruit)
- de snelheid te regelen en daarbij een veilige snelheid aan te houden
- te remmen en de auto tot stilstand te brengen.

## **⚠** WAARSCHUWING

PAP werkt niet in alle situaties, maar is uitsluitend bedoeld als een aanvullend hulpmiddel.

Als bestuurder bent u er altijd verantwoordelijk voor dat u de auto op een veilige manier bestuurt en het gebied rond de auto goed in de gaten houdt om naderende of passerende verkeersdeelnemers tijdig op te merken.

## Parkeervarianten

PAP is te gebruiken bij de volgende parkeervarianten.

### Fileparkeren

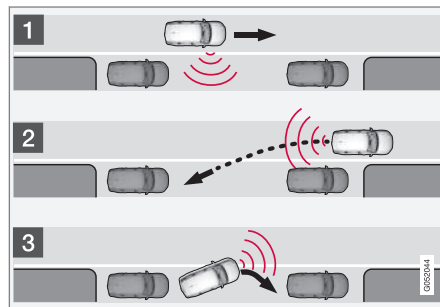

Principe voor fileparkeren of achteruit insteken.

Het PAP-systeem parkeert de auto aan de hand van de volgende stappen:

1. Het parkeervak wordt gezocht en gemeten.
2. De auto wordt achteruit het vak ingestuurd.

3. De auto wordt netjes in het midden van het vak geparkeerd door voor-/achteruit te rijden.

Met **Uitparkeren** kan een parallel geparkeerde auto ook hulp krijgen van PAP om een parkeervak te verlaten - zie de rubriek "Uit een parkeervak rijden" in artikel "Parkeren met actieve parkeerhulp".

### Achteruit insteken

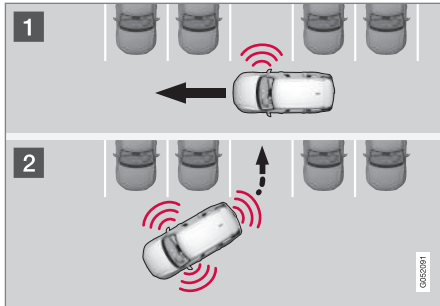

Principe voor (achteruit) insteken.

Het PAP-systeem parkeert de auto aan de hand van de volgende stappen:

1. Het parkeervak wordt gezocht en gemeten.
2. De auto wordt achteruit/vooruit het parkeervak in gestuurd en netjes in het midden geparkeerd door voor-/achteruit te rijden.

#### **i** N.B.

Een haaks geparkeerde auto kan **niet** met behulp van de PAP-functie **Uitparkeren** een parkeervak verlaten - die functie is alleen te gebruiken voor een parallel geparkeerde auto.

### Gerelateerde informatie

- Parkeren met actieve parkeerhulp\* (p. 385)
- Beperkingen van de Actieve parkeerhulp\* (p. 388)
- Meldingen voor Actieve parkeerhulp\* (p. 391)

### Parkeren met actieve parkeerhulp\*

De actieve parkeerhulp (Park Assist Pilot - PAP) helpt u in drie fasen bij het parkeren. De functie kan u ook helpen om uit een parkeervak te rijden.

#### **i** N.B.

PAP meet de ruimte en stuurt de auto - aan u de taak om:

- goed op de omgeving rond de auto te letten
- de instructies op het middendisplay op te volgen
- te schakelen (achteruit/vooruit)
- de snelheid te regelen en daarbij een veilige snelheid aan te houden
- te remmen en de auto tot stilstand te brengen.

PAP is te activeren als na het starten van de motor aan de volgende criteria is voldaan:

- Er is geen aanhanger aan de auto gekoppeld.
- De snelheid moet lager zijn dan 30 km/h (20 mph).



**i N.B.**

De afstand tussen de auto en parkeervakken moet 0,5–1,5 meter bedragen, wanneer PAP de omgeving aftast op zoek naar een passende parkeerplek.

**Parkeren**

Het PAP-systeem parkeert de auto aan de hand van de volgende stappen:

1. Het parkeervak wordt gezocht en gemeten.
2. De auto wordt achteruit het vak ingestuurd.
3. De auto wordt netjes in het midden van het vak geparkeerd - het systeem kan u vragen om te schakelen.

**Parkeervakken zoeken en meten**

De functie is te activeren op het functiescherm van het middendispley.

Deze is ook bereikbaar vanuit de camerabeelden.

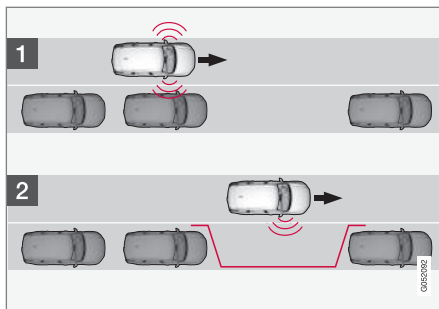

Principe voor fileparkeren.

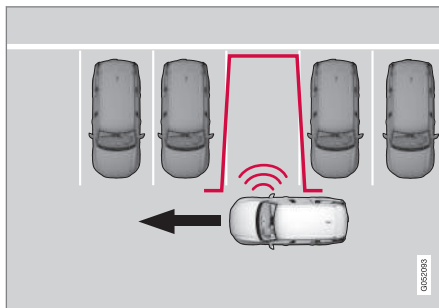

Principe voor (achteruit) insteken.

1. Rijd maximaal 30 km/h (20 mph) voordat u gaat fileparkeren of maximaal 20 km/h (12 mph) voordat u achteruit gaat insteken.

2. Druk op de knop **Inparkeren** op het functiescherm.
  - > PAP zoekt een parkeervak en meet of dit vak groot genoeg is.
3. Let op het middendispley. Stop de auto als de grafische voorstellingen en een melding aangeven dat er een geschikt parkeervak is gevonden.
  - > Er verschijnt een pop-upvenster.
4. Kies **Fileparkeren** of **Haaks parkeren** en schakel in de achteruit.

**i N.B.**

PAP zoekt een geschikte ruimte om te parkeren, geeft instructies en parkeert de auto aan de passagierskant in. Desgewenst kunt u de auto ook aan de bestuurderszijde van de straat parkeren:

- Schakel de richtingaanwijzers aan bestuurderszijde in, waarna het systeem een geschikte parkeerplek aan deze kant van de straat zoekt.

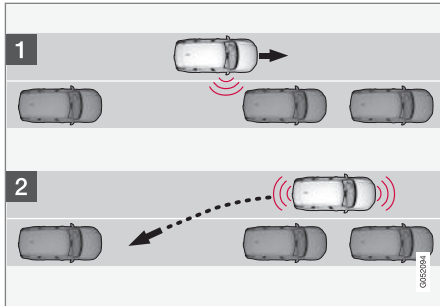

**Achteruit in het parkeervak rijden**

Fileparkeren.

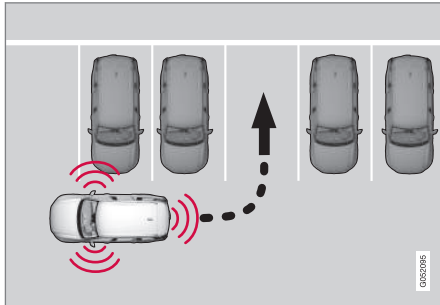

Achteruit insteken.

1. Controleer of de ruimte achter de auto vrij is.

2. Rijd langzaam en voorzichtig achteruit en raak het stuurwiel niet aan – rijd niet sneller dan 7 km/h (4 mph).  
> PAP zal de auto het parkeervak insturen.
3. Let op het middendispley. Stop de auto als dit met grafische voorstellingen en een melding van u verlangd wordt.

**i N.B.**

- Houd uw handen weg van het stuurwiel als de PAP-functie is geactiveerd.
- Let erop dat het stuurwiel niet door iets wordt gehinderd en vrij kan draaien.
- Wacht voor het beste resultaat totdat het stuurwiel is uitgedraaid, voordat u achteruit/vooruit rijdt.

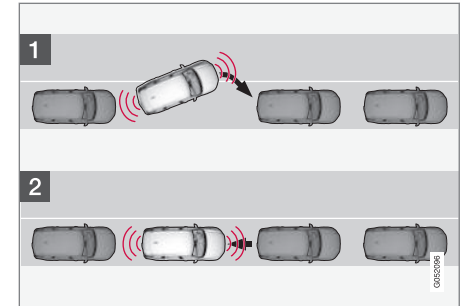
**Auto netjes in het midden van het parkeervak parkeren**

Fileparkeren.

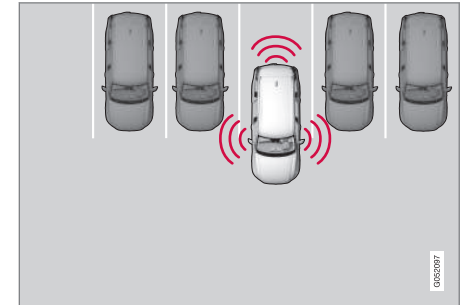

Achteruit insteken.

1. Zet de keuzehendel in stand **D**. Wacht totdat het stuur gedraaid is en rijd langzaam vooruit.

- ◀ 2. Let op het middendispley. Stop de auto als dit met grafische voorstellingen en een melding van u verlangd wordt.
3. Schakel in de achteruit en rijd langzaam achteruit.
4. Let op het middendispley. Stop de auto als dit met grafische voorstellingen en een melding van u verlangd wordt.

Het systeem wordt automatisch gedeactiveerd, waarna met grafische voorstellingen en een melding wordt aangegeven dat het insteken is afgerond. U moet mogelijk later corrigeren - alleen u kunt beoordelen of de auto goed geparkeerd staat.

### **!** BELANGRIJK

De waarschuwingsafstand is korter, wanneer de sensoren worden gebruikt door PAP dan wanneer Park Assist de sensoren gebruikt.

### Uit een parkeervak rijden

#### **i** N.B.

Het verlaten van een parkeervak met **Uitparkeren** is alleen bestemd voor een parallel geparkeerde auto - het systeem werkt niet voor een haaks geparkeerde auto.



U activeert **Uitparkeren** op het functiescherm van het middendispley.

1. Druk op de knop **Uitparkeren** op het functiescherm.
2. Geef met de richtingaanwijzer aan in welke richting de auto het parkeervak moet verlaten.
3. Let op het middendispley. Volg de aanwijzingen op dezelfde manier als bij het parkeren.

Let erop dat het stuur kan "terugveren" bij het uitschakelen van de functie. U moet dan mogelijk het stuur terugdraaien tot de maximale stuuruitslag om uit het parkeervak te kunnen rijden.

Als PAP oordeelt dat u zonder extra manoeuvres het parkeervak kunt uitrijden, zal de functie worden afgesloten, ook al denkt u misschien dat de auto nog in het parkeervak staat.

### Gerelateerde informatie

- Actieve parkeerhulp\* (p. 384)
- Beperkingen van de Actieve parkeerhulp\* (p. 388)
- Meldingen voor Actieve parkeerhulp\* (p. 391)

## Beperkingen van de Actieve parkeerhulp\*

De actieve parkeerhulp (Park Assist Pilot – PAP) kent in bepaalde situaties beperkingen.

### Parkeren afbreken

Een parkeerprocedure wordt afgebroken:

- als u het stuurwiel aanraakt
- als u te snel met de auto rijdt – sneller dan 7 km/h (4 mph)
- als u op **Annuleren** op het middendispley drukt
- bij een ingreep van het antiblokkeerremstelsysteem of de elektronische stabiliteitsregeling, bijvoorbeeld als een wiel geen grip meer heeft bij een glad wegdek.

In voorkomende gevallen laat een melding op het middendispley u weten waarom de parkeerprocedure is afgebroken.

#### **i** N.B.

Als vuil, ijs en sneeuw de sensoren bedekken, neemt de functie af en kan meten onmogelijk worden gemaakt.

**! BELANGRIJK**

Onder bepaalde omstandigheden kan PAP geen parkeerplaatsen vinden - een reden kan zijn dat de sensoren worden verstoord door externe geluidsbronnen, die dezelfde ultrasoonfrequenties afgeven als waar het systeem mee werkt.

Voorbeelden van dergelijke bronnen zijn o.a. claxons, natte banden op asfalt, pneumatische remmen en uitlaatgeluid van motorfietsen.

**Uw verantwoordelijkheid**

Vergeet niet dat PAP een hulpmiddel is en geen onfeilbaar en volautomatisch systeem. Wees daarom altijd voorbereid om de parkeer manoeuvre te onderbreken.

Er zijn ook een paar details waar u bij het parkeren op moet letten, bijvoorbeeld:

- PAP gaat uit van de onderlinge positie van de geparkeerde voertuigen – als deze ongelukkig geparkeerd staan, kunnen de banden en velgen van uw auto beschadigd raken bij contact met de stoeprand.
- PAP is bedoeld voor inparkeren in rechte straatgedeelten – niet in straatgedeelten met sterke krommingen of scherpe bochten. Zorg daarom dat de auto evenwijdig staat aan het

parkeervak, wanneer het PAP de beschikbare ruimte meet.

- In smalle straten zijn niet altijd parkeervakken te vinden, omdat er mogelijk te weinig ruimte voor manoeuvreren is.
- Let erop dat de voorkant van de auto tijdens het parkeren kan uitwenken naar het tegevoetkomende verkeer.
- Voorwerpen boven het detectiegebied van de sensoren worden niet meegenomen bij het berekenen van de parkeer manoeuvre, waardoor PAP mogelijk te vroeg het parkeervak indraait. Vermijd daarom parkeervakken met dergelijke hoge voorwerpen.
- U moet bepalen of het vak dat PAP voorstelt geschikt is om in te parkeren.
- Gebruik goedgekeurde banden<sup>28</sup> met de juiste bandenspanning - dit is van invloed op de parkeermogelijkheden van PAP.
- Hevige regen of sneeuwval kan ertoe leiden dat het parkeervak niet op een juiste manier wordt gemeten.
- Gebruik PAP niet als u sneeuwkettingen of een reservewiel hebt gemonteerd.
- Gebruik PAP niet als er lading buiten de auto uitsteekt.
- Haakse parkeervakken kunnen worden gemist of ten onrechte worden gedetecteerd,

als een geparkeerde auto meer uitsteekt dan de andere geparkeerde auto's.

**! BELANGRIJK**

Bij montage van een andere goedgekeurde maat velgen en/of banden kan de omtrek van de banden veranderen, zodat de PAP-parameters mogelijk moeten worden bijgewerkt. Informeer bij een werkplaats – geadviseerd wordt een erkende Volvo-werkplaats.

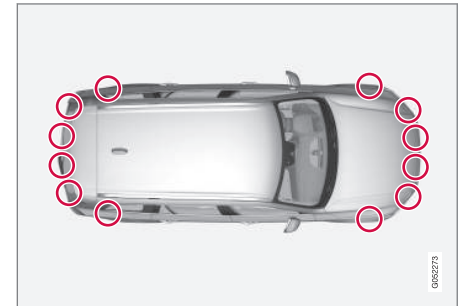
**Onderhoud**

Locatie van de PAP-sensoren<sup>29</sup>.

PAP werkt alleen correct, wanneer u de bijbehorende sensoren regelmatig reinigt met water en autoshampoo.

<sup>28</sup> Met 'goedgekeurde banden' wordt bedoeld: banden van hetzelfde type en merk als die bij levering af fabriek origineel waren gemonteerd.

<sup>29</sup> NB De afbeelding is schematisch – afhankelijk van het model zijn afwijkingen mogelijk.

◀◀ **Gerelateerde informatie**

- Actieve parkeerhulp\* (p. 384)
- Parkeren met actieve parkeerhulp\* (p. 385)

## Meldingen voor Actieve parkeerhulp\*

Op het bestuurdersdisplay kunnen enkele meldingen verschijnen ten aanzien van de Actieve parkeerhulp (Park Assist Pilot – PAP).

In de volgende tabel staan enkele voorbeelden.

Melding	Betekenis
Parkeerhulpsysteem Sensoren afgedekt, schoonmaken vereist	Een of meer van de sensoren van de systemen zijn geblokkeerd. Controleer dit en verhelp de storing zo spoedig mogelijk.
Parkeerhulpsysteem Niet beschikbaar Service vereist	Het systeem werkt niet naar behoren. Neem contact op met een werkplaats. Geadviseerd wordt een erkende Volvo-werkplaats.

### Gerelateerde informatie

- Actieve parkeerhulp\* (p. 384)
- Parkeren met actieve parkeerhulp\* (p. 385)
- Beperkingen van de Actieve parkeerhulp\* (p. 388)



STARTEN EN RIJDEN

## Alcoholslot\*

Het alcoholslot voorkomt dat bestuurders die onder invloed zijn in de auto kunnen rijden. Voor dat de motor kan worden gestart, moet u een blaastest afgeven om vast te stellen dat u niet onder de invloed van alcohol bent. Het alcoholslot wordt gekalibreerd ten opzichte van de grenswaarde voor verkeersdeelname die in uw land geldt.

De auto heeft een interface voor elektrische aansluiting van de door Volvo goedgekeurde alcoholslotmerken en -modellen. De interface maakt het eenvoudig om een alcoholslot aan te sluiten en biedt de mogelijkheid om alcoholslotmeldingen op het hoofddisplay van de auto weer te geven. Raadpleeg voor informatie over een bepaald alcoholslot de desbetreffende handleiding.

### WAARSCHUWING

Het alcoholslot is een hulpmiddel dat u niet ontslaat van uw verantwoordelijkheden als bestuurder. De bestuurder dient altijd nuchter te blijven en de auto op een veilige manier te besturen.

## Alcoholslot\* omzeilen

In noodsituaties of wanneer het alcoholslot defect is, kunt u het alcoholslot omzeilen om toch in de auto te kunnen rijden.

Zie de desbetreffende handleiding voor het deactiveren van een bepaald alcoholslot.

### Bypass-functie activeren

#### N.B.

Alle activering met bypass wordt geregistreerd en opgeslagen in een geheugen in de regeleenheid van het alcoholslot. Het is niet mogelijk een bypass te annuleren.

Op het scherm verschijnt de melding **Blaas in alcoholslot Bypass?**:

- Kies voor de bypass-functie door op de knop **O** te drukken van de rechter stuurknoppen.
- > Het alcoholslot is daarmee omzeild, waarna de auto te starten is.

Bij installatie van het alcoholslot wordt het maximale aantal keren ingesteld dat de bypass-functie te activeren is voordat service vereist is.

### Gerelateerde informatie

- Alvorens een motor met alcoholslot te starten (p. 394)
- Motor starten (p. 396)

## Alvorens een motor met alcoholslot te starten

De blaasunit wordt automatisch geactiveerd en gereedgemaakt voor gebruik bij het ontgrendelen van de auto.

### Waar u op moet letten

Voor een goede werking en een zo nauwkeurig mogelijk meetresultaat:

- Zo'n 5 minuten voor de blaastest niet eten of drinken.
- De voorruit niet te lang sproeien – de alcohol in de sproeiervloeistof kan een verkeerd meetresultaat opleveren.

#### N.B.

Binnen 30 minuten na afloop van een rit kan de motor opnieuw gestart worden zonder dat er een nieuwe blaastest nodig is.

### Gerelateerde informatie

- Alcoholslot\* omzeilen (p. 394)
- Motor starten (p. 396)



## Contactslotstanden

Het elektrische systeem van de auto is in verschillende standen te zetten voor gebruik van verschillende autosystemen.

Om een beperkt aantal systemen te kunnen gebruiken bij een uitgeschakelde motor is het elektrische systeem van de auto in drie verschillende standen te zetten: **0**, **I** en **II**. In de gebruikershandleiding worden deze standen overal aangeduid als "contactslotstanden".

De volgende tabel geeft aan welke functies beschikbaar zijn in de verschillende contactslotstanden/standen:

Niveau	Functies
0	<ul style="list-style-type: none"> <li>• Kilometer teller, klok en temperatuurmeter worden verlicht.</li> <li>• Elektrisch bedienbare stoelen zijn te verstellen.</li> <li>• Elektrisch bedienbare ruiten zijn te gebruiken.</li> <li>• Middendisplays worden ingeschakeld en is te gebruiken.</li> <li>• Het audiosysteem is in te schakelen.</li> </ul> <p>De functies zijn in deze contactslotstand tijdsgestuurd en worden na een poosje automatisch uitgeschakeld.</p>

Niveau	Functies
I	<ul style="list-style-type: none"> <li>• Panoramadak, elektrisch bedienbare ruiten, 12V-aansluitingen in passagiersruimte, navigatie, telefoon, interieurventilator en ruitenwissers zijn te gebruiken.</li> <li>• Elektrisch bedienbare stoelen zijn te verstellen.</li> <li>• 12V-aansluiting in bagageruimte is te gebruiken.</li> <li>• Het audiosysteem wordt automatisch ingeschakeld, als het bij het verlaten van de auto aanstond.</li> </ul> <p><b>In deze contactslotstand is het stroomverbruik belastend voor de accu.</b></p>
II	<ul style="list-style-type: none"> <li>• De koplampen worden ontstoken.</li> <li>• Waarschuwings-/controlelampjes branden 5 seconden lang.</li> <li>• Meerdere andere systemen worden geactiveerd. De stoelverwarming en achterrautverwarming zijn echter pas te activeren na het starten van de auto.</li> </ul> <p><b>Deze contactslotstand vergt veel stroom van de accu en moet daarom worden vermeden!</b></p>



## « Contactslotstand kiezen



De startknop op de tunnelconsole.

- **Contactslotstand 0** - Vergrendel de auto en bewaar de transpondersleutel binnen in de auto.

### **i** N.B.

Om stand **I** of **II** te realiseren **zonder** dat de motor wordt gestart moet u bij het selecteren van deze contactslotstanden het rempedaal of bij een auto met een handbak het koppelpedaal **niet** bedienen.

- **Contactslotstand I** - Draai de startknop naar stand **START** en laat de knop weer los. De knop veert automatisch terug naar de uitgangspositie.
- **Contactslotstand II** - Draai de startknop naar stand **START** en houd de knop

zo'n 4 seconden in stand **START**. Laat vervolgens knop los, die automatisch terugveert naar de uitgangspositie.

- **Terug naar contactslotstand 0** - Om terug te gaan naar contactslotstand **0** vanuit stand **I** en **II** moet u de startknop naar stand **STOP** draaien en de knop loslaten. De knop veert automatisch terug naar de uitgangspositie.

### Gerelateerde informatie

- Motor starten (p. 396)
- Auto afzetten (p. 398)
- Bestuurdersdisplay (p. 94)

## Motor starten

De auto is te starten via de transpondersleutel en met de startknop op de tunnelconsole.



De startknop op de tunnelconsole.

U gebruikt de transpondersleutel niet actief bij het starten van de auto, omdat de auto is uitgerust met ondersteuning voor passief starten (Passive Start).

Om de auto te starten:

1. Controleer of de transpondersleutel in de auto aanwezig is. Voor auto's met Passive Start moet de sleutel zich in het voorste deel van het interieur bevinden. Met de optie passieve vergrendeling/ontgrendeling (Passive Entry\*) is het voldoende dat de sleutel zich ergens in de auto bevindt.

2. Bij een auto met een automatische versnellingsbak moet u ervoor zorgen dat u schakelstand **P** of **N** hebt gekozen. Zorg er bij auto's met een handgeschakelde versnellingsbak voor dat de schakelhendel in de neutraalstand staat of dat u het rempedaal bedient.
3. Trap het rempedaal volledig in<sup>1</sup>.
4. Draai de startknop naar stand **START** en laat de knop weer los. De knop veert automatisch terug naar de uitgangspositie.

Bij het starten van de motor blijft de startmotor draaien, totdat de motor aanslaat of totdat de beveiliging tegen oververhitting in werking treedt.



Positie back-uplezer in de tunnelconsole.

Als bij het starten de melding **Sleutel niet gevonden** op het bestuurdersdisplay verschijnt, plaats de transpondersleutel dan op de back-uplezer in de bekerhouder. Probeer vervolgens opnieuw te starten.

### **i** N.B.

Zorg ervoor dat er geen andere autosleutels, metalen voorwerpen of elektronische apparaten (zoals mobiele telefoons, tablets, laptops of laders) in de bekerhouder liggen, wanneer u de transpondersleutel in de bekerhouder plaatst. Als er zich meerdere sleutels in de bekerhouder bevinden, kunnen deze elkaar storen.

### **!** BELANGRIJK

Als de motor na 3 pogingen niet gestart is, wacht u 3 minuten voordat u een nieuwe poging doet. Het startvermogen neemt toe als de startaccu zich kan herstellen.

### **!** WAARSCHUWING

Haal **nooit** de transpondersleutel uit de auto tijdens rijden of slepen.

### **!** WAARSCHUWING

Neem bij het verlaten van de auto altijd de transpondersleutel mee en zorg dat het elektrische systeem van de auto in contactslotstand **O** staat – vooral als er kinderen in de auto achterblijven.

### **i** N.B.

Voor bepaalde motortypen kan het stationaire toerental bij een koude start duidelijk hoger dan normaal zijn. Dit gebeurt om het uitlaatgasreinigingssysteem zo snel mogelijk op de normale bedrijfstemperatuur te krijgen waardoor de uitlaatgasemissies afnemen en het milieu wordt ontzien.

### Gerelateerde informatie

- Contactslotstanden (p. 395)
- Auto afzetten (p. 398)
- Transpondersleutel (p. 242)
- Batterij in transpondersleutel vervangen (p. 264)

<sup>1</sup> Als de auto rolt, kunt u de motor starten door de startknop naar **START** te draaien.

## Auto afzetten

U zet de auto af met de startknop op de tunnelconsole.



De startknop op de tunnelconsole.

Om de auto af te zetten:

- Draai de startknop naar **STOP** en laat de knop los – de auto wordt afgezet. De knop veert automatisch terug naar de uitgangspositie.

Als de keuzehendel niet in stand **P** staat of als de auto rolt:

- Houd de knop in de stand **STOP** vast, totdat de auto wordt afgezet.

## Gerelateerde informatie

- Motor starten (p. 396)

## Stuurslotfout

Het stuurslot bemoeilijkt de besturing zoals bij gebruik van de auto door onbevoegden. Er is mogelijk een mechanisch geluid waarneembaar, wanneer u het stuurslot inschakelt of opheft.

## Stuurslot activeren

Wanneer u de auto van buitenaf vergrendelt en de motor is uitgeschakeld, wordt het stuurslot geactiveerd. Als u de auto onvergrendeld achterlaat, wordt na verloop van korte tijd automatisch het stuurslot geactiveerd.

## Stuurslot opheffen

Wanneer u de auto van buitenaf ontgrendelt, wordt het stuurslot gedeactiveerd. Als de auto niet is vergrendeld, is het voor het opheffen van het stuurslot voldoende dat de transpondersleutel in het interieur aanwezig is en dat motor gestart wordt door de startknop naar **START** te draaien.

## Gerelateerde informatie

- Motor starten (p. 396)
- Auto afzetten (p. 398)
- Stuurwiel (p. 136)

## Starthulp met andere accu

Als de startaccu uitgeput is, kunt u de auto starten met stroom van een hulpaccu.

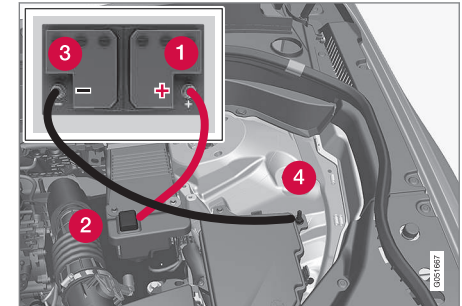

Als u een hulpaccu gebruikt bij het starten wordt geadviseerd de volgende stappen aan te houden om kortsluiting en andere schade te voorkomen:

1. Zet het elektrische systeem van de auto in de contactslotstand **0**.
2. Controleer of de hulpaccu een spanning van 12 V levert.
3. Als de hulpaccu in een andere auto is gemonteerd, moet u de motor van die auto afzetten en ervoor zorgen dat de beide auto's elkaar niet raken.

4. Bevestig de ene klem van de rode startkabel aan de pluspool (1) van de hulpaccu.

**!** **BELANGRIJK**

Wees voorzichtig bij het aansluiten van de startkabels om kortsluiting met andere onderdelen in de motorruimte te voorkomen.

5. Open de afdekking (2) van het positieve starthulpunt.
6. Bevestig de andere klem van de rode startkabel aan het positieve starthulpunt (2).
7. Bevestig de ene klem van de zwarte startkabel aan de minpool (3) van de hulpaccu.
8. Bevestig de andere klem van de zwarte startkabel aan het negatieve starthulpunt (4).
9. Controleer of de aansluitklemmen van de startkabels goed vastzitten om te voorkomen dat er tijdens de startpoging vonken ontstaan.
10. Start de motor van de "hulpauto" en laat deze enkele minuten draaien op een toerental dat iets hoger ligt dan normaal, zo'n 1500 omw/min.

11. Start de motor in de auto met de uitgeputte accu.

**!** **BELANGRIJK**

Raak de aansluitingen tussen de kabel en de auto niet aan tijdens het starten. Er bestaat namelijk gevaar voor vonkvorning.

12. Verwijder de startkabels in omgekeerde volgorde - eerst de zwarte kabel en daarna de rode.
- Zorg dat geen van de aansluitklemmen aan de zwarte startkabel contact kan maken met het positieve starthulpunt op de auto/de pluspool van de starthulpaccu of met de aangesloten klem van de rode startkabel.

**!** **WAARSCHUWING**

- De startaccu kan het zeer explosieve knalgas produceren. Eén enkele vonk, veroorzaakt door een onjuiste aansluiting van een startkabel, kan volstaan om de accu tot ontploffing te brengen.
- De startaccu bevat tevens zwavelzuur dat ernstige chemische brandwonden kan veroorzaken.
- Als u accuzuur in uw ogen krijgt of op uw huid of kleren morst, moet u onmiddellijk met grote hoeveelheden water spoelen. Neem onmiddellijk contact op met een arts, als u accuzuur in uw ogen krijgt.

**Gerelateerde informatie**

- Startaccu (p. 551)
- Contactslotstanden (p. 395)
- Motor starten (p. 396)
- Motorkap openen en sluiten (p. 534)

## Versnellingsbak

De versnellingsbak is een onderdeel van de aandrijflijn (krachtoverbrenging) tussen motor en aandrijfwielen. De versnellingsbak heeft tot taak de overbrengingsverhouding af te stemmen op de gewenste snelheid en vermogensbehoefte.

Er zijn twee hoofdgroepen versnellingsbakken: handgeschakelde en automatische versnellingsbakken.

De handgeschakelde versnellingsbak heeft zes versnellingen, terwijl de automatische er acht heeft. Dankzij de verschillende versnellingen zijn het motorkoppel en het motorvermogen efficiënt te benutten. Bij de automatische versnellingsbak zijn twee versnellingen zogenoemde overdrives die brandstof besparen bij ritten met een constant toerental.



De automatische versnellingsbak biedt ook de mogelijkheid tot handmatig schakelen. Op het bestuurdersdisplay staat welke versnelling of schakelstand er op dat moment in gebruik is.

### **!** BELANGRIJK

Om schade aan onderdelen van de aandrijflijn te voorkomen wordt de bedrijfstemperatuur van de versnellingsbak gecontroleerd. Bij gevaar voor oververhitting gaat er een waarschuwingssymbool op het bestuurdersdisplay branden en verschijnt er een displaymelding – volg in dat geval het gegeven advies.

## Symbolen op bestuurdersdisplay

Bij een eventuele storing in de versnellingsbak verschijnen op het bestuurdersdisplay een symbool en een melding.

Symbol	Betekenis
	Informatie- of foutmelding voor de versnellingsbak. Volg het gegeven advies op.
	Versnellingsbak heeft of oververhit. Volg het gegeven advies op.

## Gerelateerde informatie

- Schakelstanden van automatische versnellingsbak (p. 400)
- Handgeschakelde versnellingsbak (p. 402)
- Schakelindicator\* (p. 403)

## Schakelstanden van automatische versnellingsbak

Bij een auto met een automatische versnellingsbak kiest het systeem automatisch de optimale versnelling. De versnellingsbak heeft ook een handmatige schakelstand.

## Schakelstanden op bestuurdersdisplay



Op het bestuurdersdisplay staat de actuele keuzehandelstand:

**P, R, N, D of M.**

In de stand voor handmatig schakelen verschijnt ook de ingeschakelde versnelling.

## Schakelstanden

### Parkeerstand - P

Kies stand **P** wanneer de auto geparkeerd staat of als de motor moet worden gestart. De auto moet stilstaan, wanneer u de parkeerstand kiest.

Om de keuzehendel uit de parkeerstand te kunnen halen, moet u in contactslotstand **II** het rempedaal bedienen.

In stand **P** is de versnellingsbak mechanisch geblokkeerd. Zet de parkeerrem eerst aan als de auto geparkeerd staat.

### WAARSCHUWING

Gebruik bij het parkeren op een helling altijd de parkeerrem. Stand **P** is bij een automaat niet voldoende om de auto in alle situaties staande te houden.

### N.B.

De keuzehendel moet in de **P**-stand staan om de auto te kunnen vergrendelen en op alarm te zetten.

### Achteruitrijstand - R

Kies de stand **R** om achteruit te rijden. De auto moet stilstaan, wanneer u de achteruitrijstand kiest.

### Neutrale stand - N

In deze stand kunt u de motor starten en er is geen versnelling ingeschakeld. Zet de parkeerrem aan, wanneer de auto stilstaat en de keuzehendel in stand **N** staat.

Om de keuzehendel uit de neutraalstand te kunnen halen moet u in contactslotstand **II** het rempedaal bedienen.

### Rijmodus - D

Stand **D** is de normale rijstand. De versnellingsbak schakelt automatisch op en terug afhankelijk van de stand van het gaspedaal en de snelheid. De auto moet stilstaan bij het schakelen van stand **R** naar stand **D**.

### Stand voor handmatig schakelen - M

Handmatig schakelen kan op elk moment tijdens het rijden geactiveerd worden. Bij het loslaten van het gaspedaal wordt de auto op de motor afgeremd.

Kies de stand voor handmatig schakelen door de keuzehendel vanuit stand **D** helemaal opzij te bewegen naar "**±**". Het bestuurdersdisplay geeft aan welke versnelling er op dat moment is ingeschakeld.

- Duw de keuzehendel naar voren in de richting van de "**+**" (plus) om op te schakelen

naar de eerstvolgende hogere versnelling en laat de hendel weer los.

- Duw de keuzehendel naar achteren in de richting van de "**-**" (minus) om terug te schakelen naar de eerstvolgende lagere versnelling en laat de hendel weer los.



Stand voor handmatig schakelen op het bestuurdersdisplay<sup>2</sup>.

Om schokkerig gedrag en afslag van de motor te voorkomen schakelt de versnellingsbak automatisch terug, als de snelheid daalt tot onder de gewenste waarde voor de gekozen versnelling.

Duw de keuzehendel helemaal opzij naar **D** om terug te keren naar automatisch schakelen.

### Kickdown

Als u het gaspedaal volledig intrapt (tot voorbij de normale volgasstand), schakelt de versnellings-

<sup>2</sup> De afbeelding is schematisch, zodat er afhankelijk van de uitrusting van de auto afwijkingen mogelijk zijn.

- ◀ bak automatisch terug naar een lagere versnelling. Dit is de zogenaemde kickdown.

Wanneer u het gaspedaal uit de kickdownstand loslaat, schakelt de versnellingsbak automatisch op.

Gebruik de kickdown om zo snel mogelijk te accelereren zoals bij het inhalen.

### Beveiligingsfunctie

Om overtoeren van de motor tegen te gaan is het stuurprogramma van de versnellingsbak voorzien van een terugschakelblokkering.

De versnellingsbak staat geen terugschakeling/kickdown toe die tot een dusdanig hoog toerental leidt dat de motor beschadigd kan raken.

Wanneer u bij hoge motortoeren toch probeert een dergelijke kickdown uit te voeren, gebeurt er niets. De auto blijft in de oorspronkelijke versnelling rijden.

Bij kickdown kan de auto afhankelijk van het motortoerental een of meer versnellingen terugschakelen. Om schade aan de motor te voorkomen schakelt de auto op wanneer de motor het maximumtoerental heeft bereikt.

### Gerelateerde informatie

- Versnellingsbak (p. 400)
- Schakelen met stuurpaddles\* (p. 405)
- Schakelindicator\* (p. 403)
- Keuzehendelblokkering (p. 404)
- Contactslotstanden (p. 395)

## Handgeschakelde versnellingsbak

Bij een handgeschakelde versnellingsbak kiest u zelf een geschikte versnelling op basis van de gewenste snelheid en het gewenste vermogen.

### Schakelen

De handgeschakelde versnellingsbak heeft zes versnellingen en het schakelpatroon staat in reliëf op de schakelhendel.

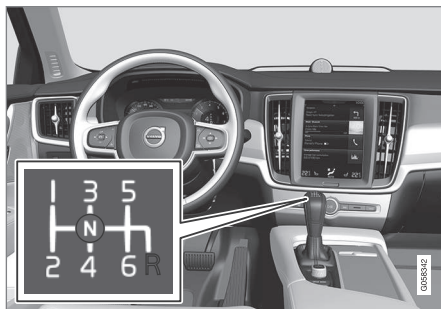

Schakelpatroon.

- Trap het koppelpedaal tijdens het schakelen altijd zo ver mogelijk in.
- Haal uw voet na het schakelen weer van het koppelpedaal af.

### Blokkering achteruitversnelling

De blokkering van de achteruitversnelling beperkt het risico dat u tijdens het vooruitrijden op normale snelheid onbedoeld de achteruitversnelling inschakelt.

- Volg het schakelpatroon dat in de schakelhendel is geslagen en begin in de neutrale stand **N**. Druk daarna de schakelhendel naar stand **R** duwt.
- Schakel de achteruitversnelling alleen in als de auto stilstaat.

### Bij het parkeren

#### **WAARSCHUWING**

Gebruik altijd de parkeerrem bij parkeren op een hellende ondergrond - een ingeschakelde versnelling is niet voldoende om de auto in alle situaties vast te houden.

### Gerelateerde informatie

- Versnellingsbak (p. 400)
- Schakelindicator\* (p. 403)



## Schakelindicator\*

De schakelindicator op het bestuursdisplay geeft aan welke versnelling er ingeschakeld is in de stand voor handmatig schakelen en wanneer u voor optimale zuinigheid beter kunt schakelen.

Voor een milieubewuste rijstijl in de stand voor handmatig schakelen is het belangrijk om de juiste versnelling te kiezen en tijdig te schakelen.

### Bij een automatische versnellingsbak

De schakelindicator toont de actuele versnelling op het bestuursdisplay en geeft met een pijl-omhoog de aanbevolen opschakeling aan.



Schakelindicator op 12 inch bestuursdisplay.



Schakelindicator op 8 inch bestuursdisplay.

### Bij een handgeschakelde versnellingsbak

Een pijl-omhoog geeft aan geadviseerd wordt om op te schakelen, terwijl een pijl-omlaag aangeeft dat geadviseerd wordt om terug te schakelen.



Schakelindicator op 12 inch bestuursdisplay.

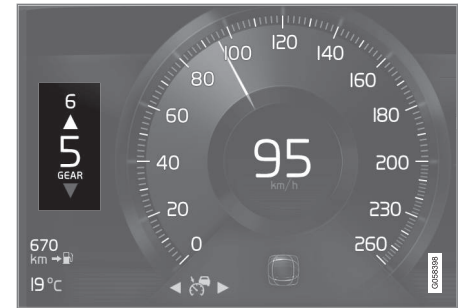

Schakelindicator op 8 inch bestuursdisplay.

### Gerelateerde informatie

- Versnellingsbak (p. 400)
- Schakelstanden van automatische versnellingsbak (p. 400)
- Handgeschakelde versnellingsbak (p. 402)

## Keuzehendelblokkering

De keuzehendelblokkering voorkomt onbedoeld schakelen tussen schakelstanden bij een automatische versnellingsbak.

De keuzehendelblokkering is verkrijgbaar in twee uitvoeringen: een mechanische en een automatische.

### Mechanische schakelblokkering

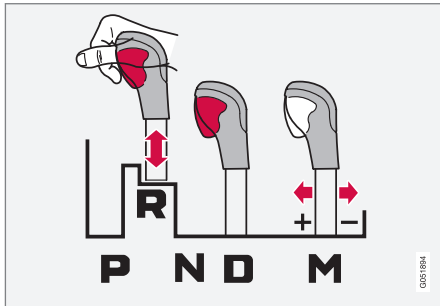

U kunt de hendel altijd ongehinderd heen en weer halen tussen de standen **N** en **D**. Om de hendel in een van de overige standen te zetten, moet u een blokkering opheffen door op de blokkeerknop op de keuzehendel te drukken.

Met de blokkeerknop ingedrukt kunt u de hendel vooruit of achteruit bewegen tussen de standen **P**, **R**, **N** en **D**.

## Automatische schakelblokkering

De automatische keuzehendelblokkering kent verschillende beveiligingsfuncties.

### Vanuit de parkeerstand - P

Om de keuzehendel uit stand **P** te kunnen halen moet u in contactslotstand **II** het rempedaal bedienen.

### Vanuit de neutrale stand - N

Als de keuzehendel in stand **N** staat en de auto heeft minstens 3 seconden stilgestaan (of de motor nu loopt of niet), is de keuzehendel geblokkeerd.

Om de keuzehendel uit stand **N** te kunnen halen moet u in contactslotstand **II** het rempedaal bedienen.

## Automatische schakelblokkering deactiveren

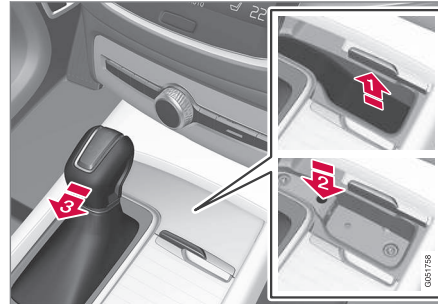

Als er niet met de auto kan worden gereden zoals het geval is bij een uitgeputte accu, moet u de keuzehendel in stand **N** zetten voordat u de auto kunt verslepen.

- 1 Til de rubber mat uit het vak voor de keuzehendel. Zoek in de bodem van het vak de opening met een terugverende knop op.
- 2 Steek een smalle schroevendraaier in deze opening en houd de knop ingedrukt.
- 3 Zet de keuzehendel in stand **N** en laat de knop los.
- 4 Leg de rubberen mat terug.

## Gerelateerde informatie

- Schakelstanden van automatische versnellingsbak (p. 400)
- Contactslotstanden (p. 395)

## Schakelen met stuurpaddles\*

De stuurpaddles vormen een aanvulling op de keuzehendel en bieden u de mogelijkheid om handmatig te schakelen zonder uw handen van het stuurwiel te hoeven nemen.

### Stuurpaddles activeren

Om met de stuurpaddles te kunnen schakelen moet u ze wel eerst activeren:

- Haal een van de paddles in de richting van het stuurwiel.
- > Een cijfer op het bestuursdisplay geeft de ingeschakelde versnelling aan.



Bestuursdisplay bij het schakelen met de stuurpaddles.

### Stand voor handmatig schakelen

In de schakelstand **M** zijn de stuurpaddles automatisch geactiveerd.

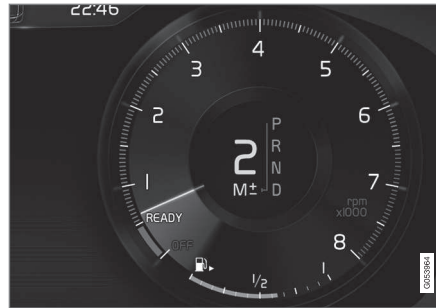

Bestuursdisplay bij schakelen met stuurpaddles in de stand voor handmatig schakelen.

## Schakelen

U kunt als volgt schakelen:

- Haal een van de paddles naar achteren - in de richting van het stuurwiel - en laat deze weer los.



1 "-": Eerstvolgende lagere versnelling inschakelen.

2 "+": Eerstvolgende hogere versnelling inschakelen.

Bij iedere bediening van de paddles wordt er geschakeld, tenzij het motortoerental buiten het toelaatbare bereik komt.

Na iedere schakeling geeft het bestuursdisplay het cijfer van de ingeschakelde versnelling weer.

## System uitschakelen

### Handmatig uitschakelen in schakelstand D

- Schakel de stuurpaddles uit door de rechter paddle (+) in de richting van het stuurwiel te halen en in die stand vast te houden, totdat het cijfer voor de ingeschakelde versnelling van het bestuursdisplay verdwijnt.



### ◀◀ **Automatische uitschakeling**

In schakelstand **D** worden de stuurpaddles na enige tijd van inactiviteit automatisch uitgeschakeld. Het feit dat het cijfer voor de ingeschakelde versnelling verdwijnt bevestigt dit.

Dit geldt echter niet bij het afremmen op de motor. De paddles blijven actief zolang er op de motor wordt afgeremd.

In schakelstand **M** vindt geen automatische uitschakeling plaats.

### **Gerelateerde informatie**

- Schakelstanden van automatische versnellingsbak (p. 400)
- Schakelindicator\* (p. 403)

### **Start/Stop**

Het Start/Stop-systeem zet de motor tijdelijk af wanneer de auto stilstaat voor bijvoorbeeld verkeerslichten of in een file en start de motor vervolgens automatisch wanneer u verder rijdt.

Start/Stop is een van de energiebesparende systemen die als doel hebben het brandstofverbruik te verlagen. En dat draagt weer bij aan lagere uitlaatgasemissies.

Het systeem maakt een milieubewuste rijstijl mogelijk door de motor automatisch te laten stoppen als dat zo uitkomt.

### **Gerelateerde informatie**

- Start/Stop-systeem gebruiken (p. 406)
- Voorwaarden voor Start/Stop-systeem (p. 408)

### **Start/Stop-systeem gebruiken**

Het Start/Stop-systeem zet de motor tijdelijk af, als de auto stilstaat en start hem vervolgens weer als u uw weg vervolgt.

Het Start/Stop-systeem is beschikbaar bij het starten van de motor en is te activeren als aan bepaalde voorwaarden is voldaan. Het bestuurdersdisplay geeft aan of het systeem beschikbaar, actief of niet beschikbaar is, zie de onderstaande rubriek "Symbolen op het bestuurdersdisplay".

Alle standaardssystemen van de auto zoals verlichting, radio en dergelijke werken ook na een autostop normaal. Voor sommige systemen kunnen tijdelijk bepaalde beperkingen gelden zoals voor de ventilatorsnelheid van de klimaatregeling of voor de volumeregeling van het audiosysteem.

### **Autostop**

Voor autostop geldt het volgende:

Bij een automatische versnellingsbak

- Zet de auto stil met het rempedaal en houd uw voet op het rempedaal. De motor slaat automatisch af.

Bij een handgeschakelde versnellingsbak

- Bedien de koppeling, zet de hendel in de neutrale stand en laat het koppelingspedaal opkomen. De motor slaat automatisch af.

In de rijmodus **Eco** of **Comfort**<sup>3</sup> kan de motor automatisch stoppen voordat de auto helemaal stilstaat.

Als de functie **Adaptieve cruise** of **Pilot Assist** geactiveerd is, stopt de motor na circa drie seconden automatisch.

Zie ook artikel "Voorwaarden voor Start/Stop-systeem".

## Autostart

Voor autostart geldt het volgende:

Bij een automatische versnellingsbak

- Laat het rempedaal los. De motor start automatisch en u kunt doorrijden. Op een oplopende helling grijpt de hellingrem (HSA) in om te voorkomen dat de auto achteruitrolt.
- Wanneer de **Auto hold** geactiveerd is, wordt de autostart uitgesteld tot het moment van indrukken van het gaspedaal.

- Als de functie **Adaptieve cruise** of **Pilot Assist** geactiveerd is, start de motor automatisch als het gaspedaal wordt ingetrapt of als er op de knop  wordt gedrukt op de linker knoppenzet van het stuur.
- Houd met uw voet het rempedaal in dezelfde stand en bedien het gaspedaal. De motor start automatisch.
- Op een aflopende helling: Laat het rempedaal iets opkomen, zodat de auto begint te rollen. De motor start automatisch na een geringe snelheidsverhoging.

Bij een handgeschakelde versnellingsbak

- Met de schakelhendel in de neutrale stand: Bedien het koppelingspedaal of het gaspedaal - de motor start.
- Op een aflopende helling: Laat het rempedaal iets opkomen, zodat de auto begint te rollen. De motor start automatisch na een geringe snelheidsverhoging.

## Symbolen op bestuurdersdisplay

### Met 12 inch bestuurdersdisplay

- De melding **READY** verschijnt op de toerenteller, wanneer het systeem beschikbaar is.
- Een wijzer van de toerenteller staat op **READY**, wanneer het systeem actief is en de motor automatisch is afgezet.

- De melding **READY** staat grijs gearceerd, wanneer het systeem niet beschikbaar is.
- Er verschijnt geen displaytekst, wanneer het systeem uitstaat.





Het systeem is actief en de motor is automatisch afgezet.

<sup>3</sup> Normale startstand.

#### Met 8 inch bestuurdersdisplay

Het symbool verschijnt onder aan de snelheidsmeter.

Symbol	Betekenis
	Wit symbool: Het systeem is beschikbaar.
	Beige symbool: Het systeem is actief en de motor is automatisch afgezet.
	Het systeem is niet beschikbaar, omdat niet is voldaan aan de voorwaarden.
	Er verschijnt geen symbool, wanneer het systeem uitstaat.

#### Systeem uitschakelen

Soms is het raadzaam om het systeem tijdelijk uit te schakelen.



Schakel het systeem uit met de functieknop **Start/Stop** op het functiescherm van het midden-display. Bij uitschakeling van het systeem dooft de indicatie in de knop.

Het systeem staat uit totdat:

- het opnieuw wordt geactiveerd
- u de rijmodus wijzigt in **Eco** of **Comfort**
- de auto een volgende keer wordt gestart.

#### Gerelateerde informatie

- Start/Stop (p. 406)
- Voorwaarden voor Start/Stop-systeem (p. 408)
- Hellingrem (p. 423)
- Automatische rem bij stilstand (p. 423)
- Adaptieve cruisecontrol\* (p. 299)
- Pilot Assist\* activeren en starten (p. 316)

#### Voorwaarden voor Start/Stop-systeem

Het Start/Stop-systeem werkt alleen, wanneer aan bepaalde voorwaarden is voldaan.

Als niet aan al deze voorwaarden is voldaan, wordt dit aangegeven op het bestuurdersdisplay. Zie het artikel "Start/Stop-systeem gebruiken".

#### Autostop werkt niet

In de volgende gevallen werkt de autostart niet:

- de auto heeft na het starten geen snelheid van zo'n 10 km/h (6 mph) bereikt.
- na een aantal opeenvolgende autostops moet de snelheid weer boven zo'n 10 km/h (6 mph) komen vóór de volgende autostop.
- de bestuurder heeft zijn/haar veiligheids gordel losgenomen.
- de capaciteit van de startaccu is onder de toelaatbare ondergrens gedoken.
- de motor heeft de normale bedrijfstemperatuur niet bereikt.
- de buitentemperatuur ligt onder zo'n -5 °C of boven zo'n 30 °C.
- de elektrische voorruitwarming wordt geactiveerd.
- de omstandigheden in de passagiersruimte wijken af van de ingestelde waarden.
- u rijdt achteruit met de auto.

- de temperatuur van de startaccu ligt onder of boven de toelaatbare grenswaarden.
- u maakt grote stuurbewegingen.
- de weg is erg steil.
- u ontgrendelt de motorkap.
- bij ritten op grote hoogte waarbij de motor niet op de bedrijfstemperatuur heeft bereikt.
- het ABS is geactiveerd.
- bij een krachtige remmanoeuvre (ook zonder dat het ABS actief is).
- de beveiliging tegen oververhitting van de startmotor is in werking getreden door frequente starts in korte tijd.
- het roetfilter van de uitlaatgasreiniging is verzadigd<sup>4</sup>.
- er is een aanhanger aangesloten op het elektrische systeem van de auto.

Het onderstaande geldt bij een automatische versnellingsbak:

- de versnellingsbak heeft de normale bedrijfstemperatuur niet bereikt.
- de keuzehendel staat in de stand  $\pm$ .

### Autostart werkt niet

In de volgende gevallen werkt de autostart niet nadat de motor automatisch werd afgezet:

Bij een automatische versnellingsbak:

- De bestuurder draagt geen gordel, de keuzehendel staat in stand **P** en het bestuurdersportier staat open - er moet op de normale manier worden gestart.

Bij een handgeschakelde versnellingsbak:

- De bestuurder zit niet in de gordel.
- Er is een versnelling ingeschakeld zonder te ontkoppelen.

### Onvrijwillige motorstop bij een handgeschakelde versnellingsbak

Doe het volgende, als de automatische motorstart mislukt en de motor afslaat:

1. Controleer of de veiligheidsgordel van de bestuurdersstoel goed in de gordelsluiting vastzit.
2. Bedien het koppelingspedaal opnieuw - de motor start automatisch.
3. In bepaalde gevallen moet u de schakelhendel in de neutrale stand zetten. Er verschijnt een melding op het bestuurdersdisplay - volg het gegeven advies.

### Autostart zonder dat u het rempedaal loslaat

In de volgende gevallen vindt autostart plaats, ook al hebt u het rempedaal niet losgelaten:

- de ruiten beslaan door de hoge luchtvochtigheidsgraad in het interieur.
- de omstandigheden in de passagiersruimte wijken af van de ingestelde waarden.
- er wordt tijdelijk veel stroom afgenomen of de capaciteit van de startaccu is onder de toelaatbare ondergrens gezakt.
- u bedient het rempedaal met pompende bewegingen.
- u ontgrendelt de motorkap.
- de auto begint te rollen of gaat iets sneller rijden als de auto automatisch is afgezet zonder helemaal stil te staan.

Het onderstaande geldt bij een automatische versnellingsbak:

- u hebt de veiligheidsgordel afgedaan met de keuzehendel in stand **D** of **N**.
- u zet de keuzehendel van **D** in stand **R** of  $\pm$ .
- u opent het bestuurdersportier met de keuzehendel in stand **D** - een "belsignaal" en een tekstbericht geven aan dat het contact ingeschakeld is.



### WAARSCHUWING

Open de motorkap niet na een automatische motorstop. Zet de motor op de normale wijze af alvorens de motorkap te openen.

<sup>4</sup> Geldt voor een auto met dieselmotor.

### ◀ Gerelateerde informatie

- Start/Stop (p. 406)
- Start/Stop-systeem gebruiken (p. 406)
- Hulpaccu (p. 554)

### Rijmodi\*

De gekozen rijmodus past de rijeigenschappen van de auto aan om de rijbeleving te verbeteren en ondersteuning te bieden in bepaalde omstandigheden.

Dankzij de rijmodi kunt u in uiteenlopende rijomstandigheden snel gebruik maken van de verschillende autosystemen en instellingen. De volgende systemen worden aangepast voor optimale rijeigenschappen in de verschillende rijmodi:

- Besturing
- Motor/versnellingsbak<sup>5</sup>/vierwielaandrijving
- Remmen
- Schokdemping
- Bestuurdersdisplay
- Start/Stop-systeem
- Klimaatinstellingen

Kies de rijmodus die zich het beste leent voor de actuele rijomstandigheden. Let erop dat u de rijmodi mogelijk niet in alle situaties kunt kiezen.

<sup>5</sup> Geldt bij een automatische versnellingsbak.

### Rijmodus kiezen



1. Druk op de rijmodusknop **DRIVE MODE**.
  - > Er verschijnt een pop-upmenu op het middendispley.
2. Rol het wiel omhoog of omlaag totdat de gewenste rijmodus gemarkeerd is.
3. Druk op de rijmodusknop of rechtstreeks op het touchscreen om uw keuze te bevestigen.
  - > Op het bestuurdersdisplay verschijnt de gekozen rijmodus.

Wanneer een rijmodus niet te selecteren is, verschijnt daarover een melding, bijvoorbeeld:

- **Niet kiesb. door handgesch.**
- **Niet kiesb. door lage accu**
- **Niet kiesb. door lage temp.**



- **Niet kiesb. door beperkingen**
- **Niet kiesb. door hoge snelh.**

## Mogelijke rijmodi

### COMFORT

- Dit is de normale modus van de auto.

Bij het starten van de auto staat deze in de rijmodus **Comfort** en is het start/stop-systeem geactiveerd. De aanpassingen in deze stand zorgen ervoor dat de auto comfortabel aandoet, licht stuurt, soepel veert en dat de carrosserie minimaal beweegt.

Deze rijmodus is de stand voor de certificering van de uitstoot van kooldioxide.

### ECO

- In de rijmodus **Eco** wordt de auto afgestemd op zuiniger en milieuvriendelijker rijden.

Deze rijmodus houdt onder meer in dat het start/stop-systeem actief is en dat het effect van bepaalde klimaatinstellingen wordt gereduceerd.

Het bestuurdersdisplay heeft een Eco-meter waarmee u gemakkelijker zuinig kunt rijden.

Meer informatie over deze rijmodus vindt u in het artikel "Rijmodus ECO".

### OFF ROAD

- Deze stand levert betere rijeigenschappen van de auto op in moeilijk begaanbaar terrein en op slechte wegen.

De auto stuurt licht en de vierwielaandrijving als ook de lagesnelheidsregeling met afdalingsregeling (Hill Descent Control) zijn actief. Het start/stop-systeem is uitgeschakeld.

Deze rijmodus kan alleen bij lage snelheden worden geactiveerd en de snelheidsmeter laat de zone voor de snelheidsbeperking zien. Als deze snelheid wordt overschreden, wordt de modus **Off Road** onderbroken en wordt er een andere rijmodus geactiveerd.

In de rijmodus **Off Road** zit er een kompas tussen de snelheidsmeter en de toerenteller op het bestuurdersdisplay.

#### **N.B.**

De rijstand is niet geschikt voor gebruik op de openbare weg.

#### **BELANGRIJK**

Rijstand OFF ROAD mag niet worden gebruikt bij rijden met aanhanger zonder aanhangercontact. Anders bestaat het risico dat de luchtbalgen beschadigd raken.

### DYNAMIC

- De **Dynamic**-modus zorgt ervoor dat de auto een sportiever gedrag vertoont en sneller reageert op het gaspedaal.

Er wordt sneller en scherper geschakeld en de versnellingsbak geeft de voorrang aan een versnelling die een hogere trekkracht oplevert.

De auto reageert sneller op stuurwielbewegingen en de vering is stugger<sup>6</sup> dan normaal, wat ervoor zorgt dat de carrosserie het wegdek beter volgt om in bochten de mate van overhellen te beperken.

Het start/stop-systeem is uitgeschakeld.

<sup>6</sup> Geldt voor een auto met Four-C.

### ◀◀ **INDIVIDUAL**

- Deze stand biedt de mogelijkheid om uw eigen rijinstellingen op te slaan.

Kies een van de rijmodi als uitgangspunt en pas de instellingen voor de rijeigenschappen geheel naar wens aan. De instellingen worden vervolgens opgeslagen in uw eigen bestuurdersprofiel.

De persoonlijke rijmodus is alleen beschikbaar, wanneer u deze eerst geactiveerd hebt op het middendisplayscherm.

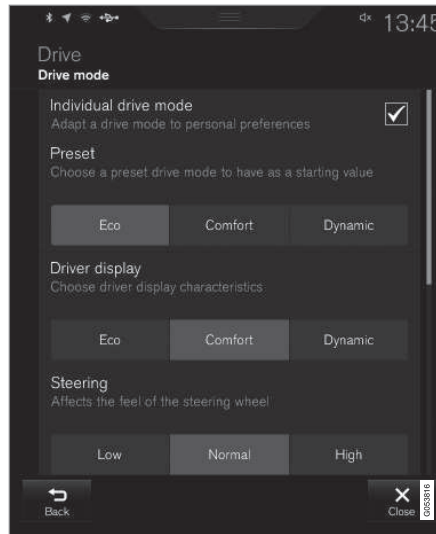

Instellingenschermb<sup>7</sup> voor Individuele rijmodus.

1. Druk op **Instellingen** op het hoofdscherm.
2. Druk op **My Car** → **Individuele rijmodus** en markeer **Rijmodus Individual**.

3. Kies onder **Presets** een rijmodus als uitgangspunt: **Eco**, **Comfort** of **Dynamisch**.

Instellingen die kunnen worden aangepast, zijn instellingen voor:

- **Bestuurdersscherm**
- **Stuurkracht**
- **Kenmerken aandrijflijn**
- **Remkenmerken**
- **Besturing ophanging**
- **ECO-klimaat**
- **Start/stop**.

### **Gerelateerde informatie**

- Snelheidsafhankelijke stuurkracht (p. 280)
- Niveauregeling\* en schokdemping (p. 415)
- Start/Stop (p. 406)
- Rijmodus ECO (p. 413)
- Vierwiel aandrijving (p. 416)
- Afdalingsremregeling (p. 425)

<sup>7</sup> De afbeelding is schematisch, zodat er afhankelijk van de softwareversie en het model afwijkingen mogelijk zijn.

## Rijmodus ECO

Rijmodus ECO optimaliseert de rijeigenschappen van de auto om zuiniger en milieuvriendelijker te kunnen rijden.

Gebruik deze rijmodus om brandstof te besparen en het milieu te ontzien.

De volgende eigenschappen worden aangepast bij ritten in de rijmodus ECO:

- Schakelpunten<sup>8</sup> van de versnellingsbak.
- Motorregeling en respons van het gaspedaal.
- Het uitrolsysteem Eco Coast<sup>9</sup> wordt geactiveerd en het afremmen op de motorrem stopt, wanneer u het gaspedaal loslaat bij snelheden tussen 65 en 140 km/h (40 en 87 mph).
- Bepaalde klimaatinstellingen werken met gereduceerd effect of worden uitgeschakeld.
- Het bestuurdersdisplay geeft informatie weer in een ECO-meter, wat het milieubewustzijn vergroot en voordelig rijden bevordert.

### Rijmodus ECO kiezen

Bij het afzetten van de motor wordt de rijmodus ECO uitgeschakeld, zodat u de rijmodus iedere keer dat u de motor start opnieuw moet activeren. Op het bestuurdersdisplay verschijnt ECO, wanneer de rijmodus geactiveerd is.

<sup>8</sup> Alleen bij automatische versnellingsbak.

<sup>9</sup> Alleen bij automatische versnellingsbak.

<sup>10</sup> Alleen bij automatische versnellingsbak.

### Met de rijmodusknop\*



1. Druk op de rijmodusknop **DRIVE MODE**.  
> Er verschijnt een pop-upmenu op het middendisplay.
2. Rol het wiel omhoog of omlaag totdat de gewenste rijmodus gemarkeerd is.
3. Druk op de rijmodusknop of rechtstreeks op het touchscreen om uw keuze te bevestigen.

### Op het functiescherm van het middendisplay



Bij een auto zonder rijmodusknop bevat het functiescherm op het middendisplay een functieknop voor **Rijmodus ECO**.

- Druk voor activering van de functie herhaalde malen op de knop.  
> Een brandend lampje in de knop geeft aan dat de functie geactiveerd is.

### Uitrolsysteem Eco Coast<sup>10</sup>

Het uitrolsysteem Eco Coast houdt in de praktijk in dat er niet meer op de motor wordt afgeremd om de bewegingsenergie van de auto te benutten om de auto te laten uitrollen. Wanneer u het gaspedaal loslaat wordt de versnellingsbak automatisch losgekoppeld van de motor, die voor een lager verbruik stationair gaat draaien.

De functie is het beste bruikbaar op plaatsen waar u ver kunt uitrollen, bijvoorbeeld op wegen die licht aflopen of bij een voorziene snelheidsverlaging, waar u een gebied met een lagere maximumsnelheid kunt binnenrollen.

### ◀ Uitrusteem activeren

Het systeem wordt geactiveerd wanneer u het gaspedaal helemaal hebt losgelaten in combinatie met het volgende:

- Rijmodus **Eco** is geactiveerd.
- de keuzehendel staat in de stand **D**.
- de rijsnelheid ligt in het interval van zo'n 65-140 km/h (40-87 mph).
- het hellingspercentage van een aflopende weg is niet groter dan zo'n 6%.

Op het bestuurdersdisplay verschijnt **COASTING** als het uitrusteem gebruikt wordt.

### Beperkingen

Het uitrusteem is niet beschikbaar in de volgende gevallen:

- de motor en/of versnellingsbak hebben niet de normale bedrijfstemperatuur.
- de cruisecontrol wordt geactiveerd;
- u zet de keuzehendel vanuit stand **D**- in de stand voor handmatig schakelen.
- de snelheid ligt buiten het interval van zo'n 65-140 km/h (40-87 mph).
- het hellingspercentage van een aflopende weg is niet groter dan zo'n 6%.
- u schakelt handmatig met behulp van de stuurpaddles\*.

### Vrijloopsysteem deactiveren en uitschakelen

Soms is het raadzaam om het systeem tijdelijk te deactiveren of uit te schakelen om op de motor te kunnen afremmen. Mogelijke voorbeelden daarvan zijn steil aflopende hellingen of net voordat u inhaalt, zodat u dat zo veilig mogelijk kunt doen.

Deactiveer het uitrusteem als volgt:

- Bedien het gas- of rempedaal.
- Zet de keuzehendel in de stand voor handmatig schakelen.
- Schakel met de stuurpaddles\*.

Schakel het uitrusteem als volgt uit:

- Wissel van rijmodus\* of schakel de **Rijmodus ECO** uit op het functiescherm.

Ook zonder het uitrusteem is het mogelijk om kortere stukken uit te rollen. En dat draagt bij aan een lager verbruik. Voor optimale zuinigheid is het echter voordeliger om het uitrusteem te activeren en zo langere stukken te kunnen uitrollen.

### ECO-meter op bestuurdersdisplay

De ECO-meter geeft aan hoe voordelig er wordt gereden:

- Bij zuinig rijden laat de meter een lage waarde zien met de wijzer in het groene gebied.
- Bij onzuinig rijden, zoals bij krachtig remmen of stevig gas geven, laat de meter een hoge uitslag zien.

De ECO-meter heeft ook een indicator die laat zien hoe een referentiebestuurder in dezelfde rijomstandigheden met de auto zou rijden. Dit wordt aangegeven met de korte wijzer van de meter.



ECO-meter op 12 inch bestuursdisplay.



ECO-meter op 8 inch bestuursdisplay.

## ECO-klimaat

In de rijmodus **Eco** wordt automatisch het ECO-klimaat voor de passagiersruimte geactiveerd om het stroomverbruik te beperken.

### **N.B.**

Bij activering van de ECO-functie worden enkele parameters in de instellingen van de klimaatregeling gewijzigd en gelden functiebeperkingen voor bepaalde elektrische verbruikers. Bepaalde instellingen zijn handmatig te herstellen, maar de volledige functionaliteit is alleen te verkrijgen door de ECO-functie te deactiveren of de rijmodus **Individual\*** aan te passen met maximale functionaliteit op klimaatregelingsgebied.

Druk bij problemen met beslagen ruiten op de knop voor maximale ontwaseming met normale functionaliteit.

### Gerelateerde informatie

- Zuinig rijden (p. 437)
- Start/Stop (p. 406)
- Rijmodi\* (p. 410)
- Ontwaseming van ruiten en buitenspiegels activeren/deactiveren (p. 199)

## Niveauregeling\* en schokdemping

De niveauregeling en schokdemping van de auto worden automatisch geregeld.

Dankzij de niveauregeling aan achterzijde blijft de achterkant van de auto ongeacht de lading op dezelfde hoogte staan. Ook nadat de auto is geparkeerd kan enige niveauregeling plaatsvinden.

### Schokdemping (Four-C)

De schokdemping is afgestemd op de gekozen rijmodus en de actuele rijnsnelheid van de auto. De schokdemping staat normaal ingesteld op optimaal comfort en wordt continu bijgesteld op basis van de ondergrond, de mate van versnelling/vertraging en de vraag of de auto op rechte stukken of in bochten rijdt.

### Instellingen voor niveauregeling

#### Vering en niveauregeling uitschakelen

In bepaalde gevallen moet u het systeem uitschakelen, zoals wanneer u de auto opneemt op een krik\*. Het niveaueverschil dat ontstaat bij opname op een krik kan anders problemen met de luchtvering veroorzaken.

Schakel het systeem uit via het middendisplay:

1. Druk op **Instellingen** op het hoofdscherm.
2. Druk op **My Car → Ophanging**.
3. Kies **Niveauregeling uitschakelen**.



### « **Ander niveau voor schokdemping<sup>11</sup>**

Bij een auto met actieve chassisisregeling (Four-C) maar zonder de rijmodus\* is het dempingsniveau aan te passen via het middendisplaatje:

1. Druk op **Instellingen** op het hoofdscherm.
2. Druk op **My Car → Rijmodus → Besturing ophanging** en kies een niveau.

### **Bij het transporteren**

Bij het transport van de auto op een veerboot, autotrein of autotransporter mag u de spanbanden alleen rond de banden vastzetten en niet om andere chassisonderdelen halen. Eventuele wijzigingen in de luchtvering tijdens het transport kunnen de verankering negatief beïnvloeden.

### **Gerelateerde informatie**

- Rijmodi\* (p. 410)
- Bagage vervoeren (p. 231)

### **Vierwielaandrijving**

Bij vierwielaandrijving, AWD (All Wheel Drive), worden alle vier de wielen van de auto tegelijk aangedreven, wat de wegligging verbetert.

Om optimale wegligging te verkrijgen en wielspin te voorkomen wordt de aandrijfkracht automatisch verdeeld over de wielen met de beste grip. Het systeem berekent voortdurend het koppel dat op de achterwielen moet worden overgebracht en kan tot vijftig procent van het totale motorkoppel naar de achterwielen sturen.

De vierwielaandrijving werkt ook stabiliserend bij hogere snelheden. Bij normaal rijden worden de voorwielen naar verhouding iets sterker aangedreven dan de achterwielen. Bij stilstand is de vierwielaandrijving altijd ingeschakeld om bij het optrekken maximale tractie mogelijk te maken.

De eigenschappen van de vierwielaandrijving wisselen, al naar gelang de gekozen rijmodus\*.

### **Gerelateerde informatie**

- Rijmodi\* (p. 410)
- Lagesnelheidsregeling (p. 424)

### **Remsystemen**

De remmen van de auto worden gebruikt om snelheid te minderen of om te voorkomen dat een geparkeerde auto wegglijdt.

Naast de bedrijfsrem en de parkeerrem heeft de auto meerdere andere vormen van automatische remondersteuningssystemen. Deze systemen bieden ondersteuning doordat u bijvoorbeeld tijdens het wachten voor een verkeerslicht, het wegrijden op een oplopende helling of ritten op aflopende hellingen uw voet niet op het rempedaal hoeft te houden.

Afhankelijk van de uitrusting van de auto beschikt u mogelijk over de volgende remondersteuningssystemen:

- Automatische rem bij stilstand (Auto Hold)
- Hellingrem (Hill Start Assist)
- Automatisch remmen na een aanrijding
- City Safety
- Afdalingsremregeling (Hill Descent Control)

### **Gerelateerde informatie**

- Rempedaal (p. 417)
- Parkeerrem (p. 420)
- Afdalingsremregeling (p. 425)
- Hellingrem (p. 423)

<sup>11</sup> Afhankelijk van de uitrusting van de auto.

- Automatische rem bij stilstand (p. 423)
- Automatisch remmen na een aanrijding (p. 419)

## Rempedaal

Het rempedaal wordt gebruikt om de rijsnelheid tijdens het rijden te verlagen.

### Bedrijfsrem

De auto is uitgerust met twee remcircuits. Als een van de remcircuits beschadigd raakt, neemt de rempedaalweg toe. U moet dan harder op het pedaal trappen voor een normale remwerking.

De druk die u uitoefent op het rempedaal wordt versterkt door de rembekrachtiging.

### WAARSCHUWING

De rembekrachtiging werkt alleen, als de motor loopt.

Als u het rempedaal bedient met de motor afgezet, doet het pedaal stug aan en moet u harder op het pedaal trappen om de auto af te remmen.

In bergachtig gebied of bij ritten met een zware belading kunt u de remmen ontzien door op de motor af te remmen in de stand voor handmatig schakelen. U benut de remmende werking van de motor het best, wanneer u tijdens het afdalen dezelfde versnelling inschakelt als bij het oprijden van een helling. Gebruik de rijmodus **Off Road** voor een krachtiger motorrem, wanneer u op lage snelheden steile, aflopende hellingen afrijdt.

## Antiblokkeerremstelsysteem

De auto heeft een antiblokkeerremstelsysteem, Anti-lock Braking System (ABS), dat voorkomt dat de wielen blokkeren tijdens het remmen zodat de auto bestuurbaar blijft. Bij activering van deze functie kunt u trillingen in het rempedaal voelen. Dit is volkomen normaal.

Wanneer u nadat de motor is aangeslagen het rempedaal loslaat, gaat een kortdurende, automatische test van het ABS van start. Het is mogelijk dat er op een lage snelheid nóg een automatische test plaatsvindt. Ook deze test is mogelijk waarneembaar in de vorm van trillingen in het rempedaal.

### Remmen op natte wegen

Bij langduriger rijden in hevige regen zonder te remmen, kan het remeffect bij de eerste keer remmen iets vertraagd zijn. Dat kan ook het geval zijn als u uw auto hebt gewassen. U moet dan harder op de rem trappen. Houd daarom meer afstand tot voorliggers.

Trap stevig op de rem na rijden op natte wegen of na wassen van de auto. De remschijven worden dan warm, drogen sneller en worden beschermd tegen corrosie. Houd bij remmen rekening met de situatie op de weg.

### Remmen op gezouten wegen

Bij remmen op gezouten wegen kan er een zoutlaagje ontstaan op remschijven en remblokken. Dat kan tot een langere remweg leiden. Houd



◀ daarom extra veel afstand tot voorliggers. Andere voorzorgsmaatregelen:

- Rem af en toe om een eventueel zoutlaagje te verwijderen. Let erop dat medeweggebruikers geen gevaar lopen doordat u remt.
- Trap het rempedaal voorzichtig in als u op uw plaats van bestemming bent aangekomen en voordat u opnieuw de weg op gaat.

### Onderhoud

Om de verkeersveiligheid, bedrijfszekerheid en betrouwbaarheid van de auto op een hoog peil te houden, dient u de service-intervallen van Volvo aan te houden zoals omschreven in het Service- en garantieboekje.

De remwerking van nieuwe en vervangen remblokken en remschijven is pas optimaal als ze na een paar honderd kilometer rijden zijn "ingesleten". Compenseer de verminderde remwerking door harder op het rempedaal te trappen. Volvo raadt aan uitsluitend remblokken te monteren die voor uw Volvo zijn goedgekeurd.

### BELANGRIJK

De onderdelen van het remsysteem moeten regelmatig op slijtage worden gecontroleerd.

Informeel bij een werkplaats hoe dat in zijn werk gaat of laat de controle over aan de werkplaats – geadviseerd wordt een erkende Volvo-werkplaats.

### Symbolen op bestuurdersdisplay

Symbol	Betekenis
	Controleer het remvloeistofpeil. Vul remvloeistof bij als het peil te laag ligt en controleer tevens de oorzaak van het remvloeistofverlies.
	Brand tijdens het starten van de motor 2 seconden continu: Automatische functietest. Brandt langer dan 2 seconden continu. ABS vertoont een storing. Het standaardremsysteem van de auto werkt dan nog wel, zij het zonder ABS-regeling.

### WAARSCHUWING

Als het waarschuwingslampje voor storingen in het remsysteem en het ABS tegelijkertijd branden, is er mogelijk een fout opgetreden in het remsysteem.

- Als het remvloeistofpeil in dat geval normaal is, moet u voorzichtig naar de dichtstbijzijnde werkplaats rijden om het remsysteem te laten controleren – geadviseerd wordt een erkende Volvo-werkplaats.
- Als de remvloeistof onder het **MIN**-niveau in het remvloeistofreservoir ligt, mag u pas verder rijden als de remvloeistof is bijgevuld. De oorzaak van het remvloeistofverlies moet worden gecontroleerd.

### Gerelateerde informatie

- Remsystemen (p. 416)
- Remversterker (p. 419)
- Remlichten (p. 148)
- Noodremlichten (p. 419)



## Noodremlichten

De noodremlichten worden geactiveerd om achterliggers erop te attenderen dat u krachtig remt. Daarbij knipperen de remlichten in plaats van dat ze continu branden, zoals bij normaal remmen.

De noodremlichten worden geactiveerd bij krachtig remmen of als het ABS-systeem wordt geactiveerd bij hoge snelheden. Na afremmen tot een geringe snelheid gaat het remlicht van knipperen weer op de normale wijze permanent branden. Tegelijkertijd worden de alarmlichten van de auto geactiveerd. Deze blijven knipperen totdat de bestuurder weer versnelt naar een hogere snelheid of tot hij de alarmlichten uitzet.

### Gerelateerde informatie

- Rempedaal (p. 417)
- Alarmlichten (p. 149)
- Remlichten (p. 148)

## Remversterker

Het systeem van een remversterker, BAS (Brake Assist System), helpt om bij afremmen de remkracht te verhogen en het verkort daarmee de remweg.

Het systeem registreert de wijze waarop u het rempedaal bedient en verhoogt zo nodig de remkracht. De remkracht kan worden versterkt tot het niveau waarop het ABS-systeem ingrijpt. De regeling wordt uitgeschakeld, wanneer u de druk op het rempedaal vermindert.

### **N.B.**

Bij activering van BAS zakt het rempedaal iets verder omlaag dan normaal. Bedien het rempedaal zolang als nodig is.

Bij het loslaten van het rempedaal wordt er niet meer geremd.

### Gerelateerde informatie

- Rempedaal (p. 417)

## Automatisch remmen na een aanrijding

Bij een aanrijding waarbij het activeringsniveau voor pyrotechnische gordelspanners of airbags wordt bereikt, of als er een aanrijding met groot wild wordt gedetecteerd, worden de remmen van de auto automatisch geactiveerd. De functie moet de effecten van een eventueel daarop volgende aanrijding voorkomen of verzachten.

Bij een zware aanrijding bestaat het risico dat de auto onbestuurbaar raakt. Om te voorkomen dat de auto dan tegen een tweede obstakel of voertuig opbotst of de gevolgen te beperken wordt automatisch de remondersteuning geactiveerd om de auto veilig te remmen.

Tijdens het remmen worden de remlichten en alarmlichten ingeschakeld. Wanneer de auto tot stilstand is gekomen, blijven de alarmlichten knipperen en de parkeerrem wordt aangezet.

Als afremmen niet geadviseerd wordt, omdat bijvoorbeeld het risico bestaat dat de auto door achterliggers geraakt wordt, kunt u het systeem onderdrukken door het gaspedaal te bedienen.

Het systeem werkt alleen, als het remsysteem na de botsing nog intact is.

Zie ook de artikelen "Rear Collision Warning" en "Blind Spot Information".

#### « Gerelateerde informatie

- Remsystemen (p. 416)
- Gordelspanners (p. 62)
- Airbags (p. 66)
- Rear Collision Warning (p. 349)
- Blind Spot Information\* (p. 350)

### Parkeerrem

De parkeerrem voorkomt met behulp van mechanische blokkering/vergrendeling van twee wielen dat een stilstaande auto kan weggrollen.



De bediening voor de parkeerrem zit op de tunnelconsole tussen de voorstoelen.

Bij activering van de elektrische bediende parkeerrem hoort u een zwak elektromotorgeluid. Het geluid is tevens waarneembaar bij een automatische functiecontrole van de parkeerrem.

Als de auto stilstaat wanneer u de parkeerrem aanzet, werkt de rem alleen op de achterwielen. Als u de parkeerrem tijdens het rijden aanzet, wordt de normale bedrijfsrem geactiveerd. Daarbij werkt de rem op alle vier de wielen. Wanneer de auto bijna stilstaat, worden alleen de achterwielen geremd.

#### Gerelateerde informatie

- Remsystemen (p. 416)
- Parkeerrem gebruiken (p. 421)
- Bij een storing in de parkeerrem (p. 422)

## Parkeerrem gebruiken

Gebruik de parkeerrem om te voorkomen dat een stilstaande auto kan weggrollen.

### Parkeerrem aanzetten



1. Trek de knop omhoog.
  - > Het symbool op het bestuursdisplay gaat branden, wanneer de parkeerrem is aanzet.
2. Controleer of de auto daadwerkelijk stilstaat.

### Symbool op bestuursdisplay

Symbol	Betekenis
	Het symbool brandt wanneer de parkeerrem is aanzet. Als het symbool knippert, betekent dit dat er ergens een storing is opgetreden. Lees de melding op het bestuursdisplay.

### Automatisch aanzetten

De parkeerrem wordt automatisch aanzet:

- als de Auto Hold (automatische rem bij stilstand) is geactiveerd en de auto zo'n 5 minuten stilstaat.
- wanneer u schakelstand **P** kiest op een steile helling<sup>12</sup>.
- wanneer de auto is afgezet.

### Noodrem

In noodgevallen kunt u de parkeerrem ook tijdens het rijden aanzetten door de knop uit te trekken en vast te houden. Bij het loslaten van de handgreep wordt de rem uitgeschakeld.

### N.B.

Bij activeren van de noodrem bij hogere snelheden klinkt er tijdens het remmen een signaal.

### Parkeerrem lossen



### Handmatig lossen

1. Trap het rempedaal stevig in.
2. Druk de knop in.
  - > De parkeerrem wordt gelost en het symbool op het bestuursdisplay dooft.

<sup>12</sup> Geldt bij een automatische versnellingsbak.

### ◀ Automatisch lossen

1. Doe de veiligheidsgordel om.
2. Start de motor.
3. Bij een automatische versnellingsbak:

Kies de schakelstand **D** of **R** en geef gas.

Bij een handgeschakelde versnellingsbak:

Schakel een geschikte versnelling in, laat de koppeling opkomen en geef gas.

- > De parkeerrem wordt gelost en het symbool op het bestuurdersdisplay dooft.

### Op een helling parkeren

#### WAARSCHUWING

Gebruik bij het parkeren op een helling altijd de parkeerrem. Stand **P** is bij een automaat niet voldoende om de auto in alle situaties staande te houden.

Bij het parkeren van de auto op een olopende helling:

- Draai de wielen **van** de trottoirband af.

Bij het parkeren van de auto op een aflopende helling:

- Draai de wielen **naar** de trottoirband toe.

### Zware belading op olopende hellingen

Bij een zware belading zoals een aanhanger is het mogelijk dat de auto op een steile, olopende helling achteruitrolt, wanneer de parkeerrem

automatisch wordt gelost. U kunt dit voorkomen door tijdens het wegrijden de knop omhoog te trekken. Laat de handgreep weer los zodra de koppeling aangrijpt.

### Instellingen voor parkeerrem

Via het middendisplay kunt u de automatische activering van de parkeerrem instellen.

Automatische activering bij het afzetten van de auto:

1. Druk op **Instellingen** op het hoofdscherm.
2. Druk op **My Car** → **Parkeerrem en vering** en markeer de functie **Parkeerrem automatisch activeren** of juist niet.

### Gerelateerde informatie

- Parkeerrem (p. 420)
- Bij een storing in de parkeerrem (p. 422)
- Automatische rem bij stilstand (p. 423)

### Bij een storing in de parkeerrem

Neem contact op met een erkende Volvo-werkplaats als het na meerdere pogingen niet lukt om de parkeerrem aan te zetten of te lossen.

Er klinkt een waarschuwingssignaal als u rijdt met de parkeerrem aangetrokken.

Als u de auto moet parkeren voordat een eventuele storing is verholpen, dient u de wielen net als bij het parkeren op een helling van de trottoirband/berm af te draaien en de keuzehendel in stand **P** te zetten (of de eerste versnelling in te schakelen bij een auto met een handgeschakelde versnellingsbak).



### Lage accuspanning

Als de accuspanning te laag is, kunt u de parkeerrem niet aanzetten noch lossen. Sluit een hulpaccu aan, als de accuspanning te laag is.

### Remblokken vervangen

Laat de remblokken op de achterwielen vervangen in een werkplaats met het oog op de constructie van de elektrische parkeerrem - een erkende Volvo-werkplaats wordt aanbevolen.

## Symbolen op bestuurdersdisplay

Symbol	Betekenis
	Als het symbool knippert, betekent dit dat er ergens een storing is opgetreden. Zie de melding op het bestuurdersdisplay.
	Storing in remsysteem. Zie de melding op het bestuurdersdisplay.
	Informatiemelding op het bestuurdersdisplay.

Voorbeelden van meldingen:

- **Parkeerrem Service vereist**
- **Parkeerrem Systeem oververhit**
- **Parkeerrem Tijdelijk niet beschikbaar**

### Gerelateerde informatie

- Remsystemen (p. 416)
- Parkeerrem gebruiken (p. 421)
- Parkeerrem (p. 420)
- Starthulp met andere accu (p. 398)

## Hellingrem

De hellingrem, Hill Start Assist (HSA), voorkomt dat de auto achteruitrolt bij het starten op een oplopende helling. Tijdens het achteruitrijden op een oplopende helling voorkomt het systeem dat de auto vooruitrolt.

Het systeem zorgt ervoor dat de pedaaldruk enkele seconden lang op peil blijft, wanneer u uw voet van het rempedaal naar het gaspedaal verplaatst.

De tijdelijke remwerking wordt na enige seconden opgeheven of eerder bij het bedienen van het gaspedaal.

De hellingrem is ook beschikbaar als de automatische rem bij stilstand (Auto hold) uitstaat.

### Gerelateerde informatie

- Remsystemen (p. 416)
- Automatische rem bij stilstand (p. 423)

## Automatische rem bij stilstand

Dankzij de automatische rem bij stilstand (Auto Hold) kunt u bij stilstand voor verkeerslichten of een kruising het rempedaal loslaten zonder dat dit gevolgen heeft voor de remwerking.

### Functie

Zodra de auto stilstaat, worden de remmen automatisch geactiveerd. Het systeem kan de auto staande houden met de bedrijfsrem of de parkeerrem en werkt ongeacht hellingpercentage. Wanneer u het gaspedaal weer bedient, worden de remmen gelost.

Bij afremmen tot stilstand op hellingen trapt u het rempedaal iets harder in voordat u het loslaat om zeker te weten dat de auto helemaal niet rolt.

Als u terwijl de auto stilstaat de motor afzet, wordt de parkeerrem ingeschakeld.

### Automatische uitschakeling

Er vindt automatische uitschakeling plaats:

- wanneer het bestuurdersportier openstaat en de bestuurder de veiligheidsgordel niet draagt;
- in de schakelstand **N**<sup>13</sup>.

<sup>13</sup> Geldt bij een automatische versnellingsbak.

## ◀ Schakelaar voor automatische rem



Een brandend lampje in de knop geeft aan dat de functie geactiveerd is.

Schakel Auto Hold in en of uit met de schakelaar op de tunnelconsole. Het systeem blijft uitgeschakeld, totdat u het weer activeert.



Als het systeem actief is en de auto staande houdt met het remsysteem (symbool A brandt), moet u rempedaal bedienen en tegelijkertijd op de knop drukken om het systeem uit te schakelen.

Bij uitschakeling van het systeem blijft de hellingrem (HSA) actief om te voorkomen dat de auto bij het wegrijden op een oplopende helling achteruitrolt.

## Symbolen op bestuurdersdisplay

Symbol	Betekenis
	Het symbool brandt als het systeem het rempedaal gebruikt om de auto stil te houden.
	Het symbool brandt als het systeem de parkeerrem gebruikt om de auto stil te houden.

## Gerelateerde informatie

- Remsystemen (p. 416)
- Hellingrem (p. 423)

## Lagesnelheidsregeling

De lagesnelheidsregeling Low Speed Control (LSC) biedt ondersteuning bij ritten in het terrein en op een gladde ondergrond en verbetert de rijeigenschappen. U rijdt bijvoorbeeld met een caravan over een grasveld of met een boottrailer op een boothelling.

Bij een auto met een rijmodusknop\* is deze regeling geïntegreerd in de rijmodus **Off Road**.

De regeling is aangepast voor terreinritten en voor ritten op lage snelheden (tot zo'n 40 km/h (25 mph)) met een aanhanger achter de auto.

De lagesnelheidsregeling geeft voorrang aan lage versnellingen en vierwielaandrijving wat wielspin helpt voorkomen en een betere tractie oplevert. Op lage snelheden reageert de motor reageert minder snel op het gaspedaal voor een betere regeling van de tractie en snelheid.

De regeling wordt samen met Hill Descent Control (HDC) geactiveerd om de snelheid op steile, aflopende hellingen met het gaspedaal te kunnen regelen, zodat u het rempedaal minder vaak hoeft te gebruiken. De regeling maakt het mogelijk om op steile en aflopende hellingen een lage en gelijkmatige snelheid aan te houden.

## Lagesnelheidsregeling (LSC) activeren

Het systeem is afhankelijk van de uitrusting van de auto op verschillende manieren te activeren.

**Met de rijmodusknop\***

- Kies de rijmodus **Off Road** om het systeem te activeren.
- Kies een andere rijmodus om het systeem te deactiveren.

**Op het functiescherm van het middendispley**

Bij een auto zonder rijmodusknop bevat het functiescherm op het middendispley een functiekноп voor lagesnelheidsregeling met **Hill Descent Control**.

- Druk voor activering van de functie herhaalde malen op de knop.
  - > Een brandend lampje in de knop geeft aan dat de functie geactiveerd is.

**i N.B.**

Wanneer het LSC met HDC geactiveerd is, veranderen het gaspedaalgevoel en de motorrespons.

**i N.B.**

De functie wordt uitgeschakeld bij ritten op hogere snelheden en moet bij lagere snelheden opnieuw ingeschakeld worden, als dat wenselijk is.

**Gerelateerde informatie**

- Remsystemen (p. 416)
- Afdalingsremregeling (p. 425)
- Rijmodi\* (p. 410)

**Afdalingsremregeling**

Afdalingsremregeling, Hill Descent Control (HDC), is een systeem dat op lage snelheden de remmende werking van de motorrem verhoogt. Dit betekent dat u op bij steile, aflopende hellingen vaart kunt meerderen of minderen met het gaspedaal, zonder te hoeven bijremmen.

Bij een auto met een rijmodusknop\* is deze regeling geïntegreerd in de rijmodus **Off Road**.

De afdalingsremregeling is aangepast voor terrenritten op lage snelheden en is vooral handig bij ritten op steile, aflopende hellingen met een lastige ondergrond. Omdat u het rempedaal niet hoeft te gebruiken, kunt zich volledig richten op de besturing.

**⚠ WAARSCHUWING**

HDC werkt niet in alle situaties, maar is uitsluitend bedoeld als een aanvullend hulpmiddel.

Als bestuurder bent u er altijd verantwoordelijk voor dat u de auto op een veilige manier bestuurt.

**Functie**

Met hulp van het remsysteem laat de afdalingsremregeling de auto langzaam voor- en achteruitrijden. De snelheid is tijdelijk met het gaspedaal te verhogen. Bij het loslaten van het gaspedaal wordt de rijnsnelheid weer tot stapvoets verlaagd,



- ◀◀ ongeacht het hellingspercentage en zonder dat u daarvoor het rempedaal hoeft te bedienen. Bij activering van het systeem gaan de remlichten branden.

Met het rempedaal kunt u de auto altijd remmen en langzamer stapvoets rijden of de auto helemaal tot stilstand brengen.

De regeling wordt samen met de lagesnelheidsregeling Low Speed Control (LSC) geactiveerd en biedt ondersteuning bij ritten in het terrein en op een gladde ondergrond en verbetert de rijeigenschappen. De systemen zijn bestemd voor gebruik op lage snelheden, tot zo'n 40 km/h (25 mph).

### Afdalingsremregeling (HDC) activeren

De afdalingsremregeling werkt alleen op lage snelheden.

Het systeem is afhankelijk van de uitrusting van de auto op verschillende manieren te activeren.

### Met de rijmodusknop\*



- Kies de rijmodus **Off Road** om het systeem te activeren.
- Kies een andere rijmodus om het systeem te deactiveren. Als u tijdens ritten op een steile aflopende helling van rijmodus verandert, wordt de remwerking langzaam verlaagd.

### Op het functiescherm van het middendispley

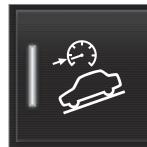

Bij een auto zonder rijmodusknop bevat het functiescherm op het middendispley een functieknop voor lagesnelheidsregeling met **Hill Descent Control**.

- Druk voor activering van de functie herhaalde malen op de knop.
  - > Een brandend lampje in de knop geeft aan dat de functie geactiveerd is.

### Aandachtspunten bij ritten met geactiveerde HDC

Bij een automatische versnellingsbak

- HDC is te gebruiken in schakelstand **D, R** en in de 1e of 2e versnelling bij handmatig schakelen.
- Bij handmatig schakelen is het niet mogelijk om op te schakelen naar de 3e versnelling of hoger.

Bij een handgeschakelde versnellingsbak

- HDC remt alleen in de 1e versnelling of in de achteruitversnelling (**R**). Ondanks dat het systeem pas wordt uitgeschakeld bij een snelheid van zo'n 40 km/h (25 mph), remt het systeem niet actief in hogere versnellingen.

#### **i** **N.B.**

Wanneer het LSC met HDC geactiveerd is, veranderen het gaspedaalgevoel en de motorrespons.

#### **i** **N.B.**

De functie wordt uitgeschakeld bij ritten op hogere snelheden en moet bij lagere snelheden opnieuw ingeschakeld worden, als dat wenselijk is.



### Gerelateerde informatie

- Remsystemen (p. 416)
- Lagesnelheidsregeling (p. 424)
- Rijmodi\* (p. 410)

### Doorwaaddiepte

Met doorwaden wordt bedoeld dat de auto door een diepere plas water op een met water bedekte rijbaan rijdt. Waden dient met de nodige voorzichtigheid te gebeuren.

Stapvoets kunt u met de auto door waterpartijen van maximaal 30 cm diep rijden. Wees extra voorzichtig als u door stromend water rijdt.

Houd een lage snelheid aan tijdens het waden en breng de auto niet in het water tot stilstand. Trap na het passeren van de waterpartij lichtjes op het rempedaal om te controleren of de remwerking in orde is. Bij water en vuil op de remblokken kunnen er vertragingen in de remwerking optreden.

- Maak eventuele aansluitingen voor de elektrische verwarming en de aanhangerkoppeling schoon na ritten in water en modder.
- Laat de auto niet langdurig in water staan dat tot boven de dorpelbalken - elektrische storingen zijn anders niet uitgesloten.

### BELANGRIJK

Als er water in het luchtfilter komt, kan er motorschade ontstaan.

Bij een diepte groter dan 30 cm kan er water in de transmissie komen. Het smerende vermogen van de oliën neemt dan af, waardoor de levensduur van deze systemen korter wordt.

Schade aan de motor, transmissie, turbocompressor, het differentieel of de inwendige onderdelen ervan als gevolg van waterlekage (hydrolock) of een tekort aan olie valt niet onder de garantie.

Probeer de motor bij motorafslag in water niet opnieuw te starten. Haal de auto uit het water en breng deze naar de werkplaats – geadviseerd wordt een erkende Volvo-werkplaats. Kans op motorschade.

### Gerelateerde informatie

- Slepen (p. 446)
- Auto bergen (p. 447)

## Oververhitting van motor en aandrijving

In bepaalde omstandigheden, bij zware belasting op steile hellingen en warm weer, bestaat het gevaar dat de motor en de aandrijflijn oververhit raken – vooral bij het vervoer van een zware lading.

- Bij oververhitting is het motorvermogen mogelijk tijdelijk beperkt.
- Verwijder verstralers die voor de grille zitten tijdens ritten bij warm weer.
- Als de temperatuur in het koelsysteem van de motor te hoog oploopt, gaat een waarschuwingssymbool branden en verschijnt op het bestuurdersdisplay de melding **Motortemperatuur Hoge temperatuur. Stop veilig**. Breng de auto in dat geval zo spoedig mogelijk tot stilstand en laat de motor enkele minuten stationair lopen, zodat deze kan afkoelen.
- Breng de auto tot stilstand en zet de motor af, als de melding **Motortemperatuur Hoge temperatuur. Zet de motor af** of **Motorkoelvloeistof Niveau laag. Zet de motor af** verschijnt.
- Bij oververhitting van de versnellingsbak wordt een alternatief schakelprogramma gekozen. Boven wordt een ingebouwde beveiligingsfunctie geactiveerd, waarbij onder meer een waarschuwingssymbool gaat branden en op het bestuurdersdisplay de melding

Transmissie warm Ga langzamer rijden om temperatuur te verlagen of **Transmissie heet Stop veilig, wacht op koelen** verschijnt. Volg in dat geval het advies op en matig uw snelheid of breng de auto op een veilige plek tot stilstand om de motor enkele minuten stationair te laten draaien, zodat de versnellingsbak kan afkoelen.

- Bij oververhitting kan de airconditioning zichzelf tijdelijk uitschakelen.
- Na een zware rit moet u de motor niet meteen afzetten, maar nog enige tijd stationair laten draaien.

### **N.B.**

Het is normaal dat de koelventilator van de motor een tijdje werkt nadat de motor is uitgeschakeld.

## Symbolen op bestuurdersdisplay

Symbool	Betekenis
	Hoge motortemperatuur. Volg het gegeven advies op.
	Laag peil koelvloeistof. Volg het gegeven advies op.
	De versnellingsbak is heet/oververhit/wordt gekoeld. Volg het gegeven advies op.

## Gerelateerde informatie

- Rijden met een aanhanger in speciale omstandigheden (p. 443)
- Voorbereidingen voor een lange rit (p. 429)

## Overbelasting van de startaccu

De elektrische functies van de auto belasten de startaccu in verschillende mate. Laat het contactslot niet te lang achtereen in stand II staan, wanneer de auto is uitgeschakeld. Maak in plaats daarvan gebruik van contactslotstand I - het stroomverbruik is dan minder.

Let er tevens op dat de verschillende accessoires het elektrisch systeem belasten. Schakel onderdelen/systemen die veel stroom nemen uit, wanneer de auto is uitgeschakeld. Voorbeelden van dergelijke onderdelen/systemen zijn:

- interieurventilator
- koplampen
- ruitenwisser
- audiosysteem (hoog volume).

Bij een lage startaccuspanning verschijnt de melding **12V-accu Accu is bijna leeg, gaat snel naar bespaarstand** op het bestuurdersdisplay. De energiebesparingsfunctie schakelt vervolgens bepaalde onderdelen/systemen uit of verlaagt de belasting van de accu door bijvoorbeeld de interieurventilator lager te zetten en/of het audiosysteem uit te schakelen.

- Laad de startaccu dan op door de auto te starten en de motor minstens 15 minuten te laten draaien – de startaccu wordt beter opgeladen tijdens het rijden dan bij stilstand met een stationair draaiende motor.

## Gerelateerde informatie

- Contactslotstanden (p. 395)
- Startaccu (p. 551)

## Vorbereidingen voor een lange rit

Voor aanvang van een autovakantie of een langere autorit is het belangrijk om de functies en uitrusting van de auto eens goed te controleren.

Controleer of:

- de motor naar behoren functioneert en of het brandstofverbruik in orde is
- er wellicht sprake is van lekkage (brandstof, olie of andere vloeistoffen)
- alle gloeilampen werken
- de profieldiepte van de banden en de spanning voldoende zijn
- er een gevarendriehoek en reflecterende hesjes in de auto aanwezig zijn - in bepaalde landen is dat wettelijk verplicht
- de wisserbladen in goede staat verkeren.

## Gerelateerde informatie

- Brandstofverbruik en CO<sub>2</sub>-uitstoot (p. 589)
- Bandenspanning controleren (p. 502)
- Vulopening voor sproeienvloeistof (p. 550)
- Rijden tijdens de winter (p. 430)
- Zuinig rijden (p. 437)
- Instellingen voor automodem\* (p. 486)
- Bagage vervoeren (p. 231)
- Pilot Assist\* (p. 313)
- Snelheidsbegrenzer\* (p. 285)



- Informatie over flitspalen\* (p. 359)
- Rijden met aanhanger (p. 441)
- Doorwaaddiepte (p. 427)
- Alarm\* (p. 270)
- Niveauregeling\* en schokdemping (p. 415)
- Gevarendriehoek (p. 520)
- Noodreparatieset voor banden (p. 508)
- Reservewiel\* (p. 518)

### Rijden tijdens de winter

Bij rijden in de winter is het belangrijk om bepaalde controles op de auto uit te voeren, zodat u zeker weet dat u er veilig mee kunt rijden.

Let voor aanvang van de winter in het bijzonder op het volgende:

- De koelvloeistof van de motor moet 50% glycol bevatten. Bij een dergelijke concentratie is de motor beschermd tegen bevriezing tot zo'n -35 °C. Om gezondheidsrisico's te vermijden is het zaak geen verschillende soorten glycol met elkaar te mengen.
- Houd de tank altijd goed gevuld om condens in de brandstoftank tegen te gaan.
- De viscositeit van de motorolie is belangrijk. Wanneer u oliesoorten met een lagere viscositeit (dunnere oliën) gebruikt, slaat de motor bij koud weer gemakkelijker aan en neemt bovendien het brandstofverbruik tijdens de koude start af. Lees meer over geschikte oliën in het artikel "Ongunstige rijomstandigheden voor motorolie".

#### **BELANGRIJK**

Gebruik geen olie met een lage viscositeitsaanduiding bij zware rijomstandigheden of warm weer.

- Controleer de algehele conditie en de ladingstoestand van de startaccu. De startaccu wordt zwaarder belast bij koud weer en ook de accucapaciteit neemt af bij vorst.
- Giet sproeiervloeistof met antivries in het sproeiervloeistofreservoir om ijsvorming te voorkomen.

### Nieuwe auto's en gladde wegen

Voor optimale grip bij gevaar voor sneeuw of ijs adviseert Volvo u om de auto rondom van winterbanden te voorzien.

#### **N.B.**

In sommige landen is het gebruik van winterbanden verplicht. Banden met spikes zijn niet in alle landen toegestaan.

Oefen onder gecontroleerde omstandigheden om te testen hoe de auto bij gladheid reageert.

### Gerelateerde informatie

- Koelvloeistof bijvullen (p. 538)
- Ongunstige rijomstandigheden voor motorolie (p. 585)
- Startaccu (p. 551)
- Winterwielen (p. 519)
- Vulopening voor sproeiervloeistof (p. 550)
- Wisserbladen vervangen (p. 548)
- Parkeerklmaat\* (p. 211)

- Ontwaseming van ruiten en buitenspiegels activeren/deactiveren (p. 199)
- Rijmodi\* (p. 410)
- Rempedaal (p. 417)
- Vierwielaandrijving (p. 416)
- elektronische stabiliteitsregeling (p. 281)

## Tankvulklep openen/sluiten en tanken

De brandstoftank is voorzien van een doploos tanksysteem.

### Tankvulklep openen/sluiten

Om de tankvulklep te kunnen openen moet de auto ontgrendeld zijn.



Op het bestuurdersdisplay wordt met de pijl naast het tanksymbool aangegeven aan welke kant van de auto de tankvulklep zit.

1. Open de tankvulklep door lichte druk aan te brengen op de achterkant van de vulklep.
2. Sluit na het tanken de klep door er licht op te drukken.

## Tanken bij een tankstation

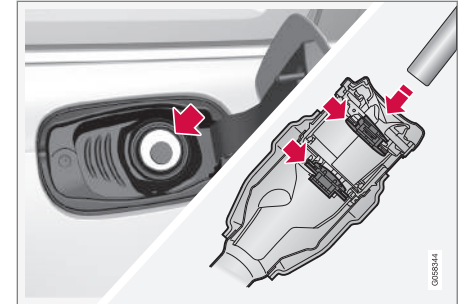

U tankt als volgt brandstof.

1. Open de tankvulklep.
2. Kies een brandstof die is goedgekeurd voor gebruik in de auto op basis van de aanduiding<sup>14</sup> aan de binnenkant van de tankvulklep. Zie de informatie over goedgekeurde brandstofsoorten en hun aanduidingen in het artikel "Benzine" of "Dieselolie".
3. Steek het mondstuk van het vulpistool in de brandstofvulopening. De vulpijp heeft twee afdekkingen die te openen zijn. Zorg dat u het mondstuk van het vulpistool langs de beide afdekkingen hebt gestoken, voordat u begint met tanken.

<sup>14</sup> De aanduiding conform de CEN-norm prEN16942 zit aan de binnenkant van de tankvulklep en binnenkort (binnen twee jaar) ook op de desbetreffende brandstofpompen en vulpistolen op tankstations in heel Europa.

4. Giet de tank niet te vol door het vulpistool na de eerste afslag uit de vulopening te halen.  
> De tank is vol.

**i N.B.**

Een overvolle tank kan bij warm weer overstromen.

### Bijvullen met jerrycan<sup>15</sup>

Gebruik voor het bijvullen met een jerrycan de trechter die onder het vloerluik in de bagageruimte ligt.

1. Open de tankvulklep.
2. Steek de trechter in de brandstofvulopening. De vulpijp heeft twee afdekkingen die te openen zijn. Zorg dat u de trechterbuis langs de beide afdekkingen hebt gestoken, voordat u begint met tanken.

### Sticker

Gebruik de brandstofverwarming nooit, wanneer de auto bij een tankstation staat.

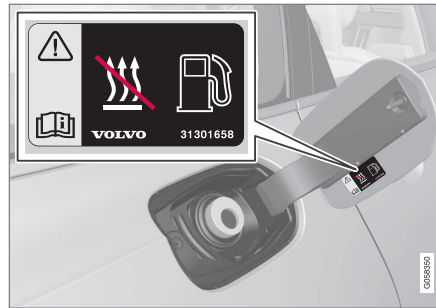

Sticker aan binnenkant tankvulklep.

### Gerelateerde informatie

- Hanteren van brandstof (p. 432)
- Benzine (p. 433)
- Dieselolie (p. 434)

## Hanteren van brandstof

Gebruik geen brandstof met een kwaliteit die slechter is dan de kwaliteit die door Volvo wordt aanbevolen, omdat dit een negatief effect heeft op het motorvermogen en het brandstofverbruik.

### **WAARSCHUWING**

Zorg altijd dat u geen brandstofdampen inademt of brandstofspatten in de ogen krijgt.

Bij brandstof in de ogen eventuele contactlenzen uitnemen en de ogen ten minste 15 minuten lang spoelen met een ruime hoeveelheid schoon water en medische hulp inroepen.

Brandstof nooit inslikken. Brandstoffen zoals benzine, bio-ethanol, mengsels ervan en dieselolie zijn uitermate giftig en kunnen bij inwendig gebruik aanleiding geven tot blijvend letsel met mogelijk dodelijke afloop. Roep onmiddellijk medische hulp in bij het inslikken van brandstof.

<sup>15</sup> Geldt alleen voor een auto met een dieselmotor.

**⚠ WAARSCHUWING**

Op de grond gemorste brandstof kan vlam vatten.

Schakel de verwarming op brandstof uit voordat u gaat tanken.

Heb nooit een ingeschakelde mobiele telefoon bij u als u staat te tanken. Door het belsignaal kan er vonkvorming ontstaan waardoor de benzinedampen ontsteken en dat kan tot brand en letsel leiden.

**! BELANGRIJK**

Door mengsels van verschillende soorten brandstoffen of het gebruik van niet aanbevolen brandstof vervallen de garanties van Volvo en evt. aanvullende serviceovereenkomsten. Dit geldt voor alle motoren.

**i N.B.**

Bij extreme weersomstandigheden, rijden met een aanhanger/caravan of ritten op grote hoogte kan, afhankelijk van de gebruikte brandstofkwaliteit, het prestatievermogen van de auto te wensen overlaten.

**Gerelateerde informatie**

- Benzine (p. 433)
- Dieselmotor (p. 434)

- Tankvulklep openen/sluiten en tanken (p. 431)
- Zuinig rijden (p. 437)

**Benzine**

Benzine is een brandstoftype dat bestemd is voor een auto met een benzinemotor.

Maak alleen gebruik van benzine van gerenommeerde oliemaatschappijen. Giet nooit brandstof van twijfelachtige kwaliteit in de tank. De benzine moet voldoen aan de norm EN 228.

**Aanduiding voor benzine**

De aanduiding<sup>16</sup> zit aan de binnenkant van de tankvulklep en binnenkort (binnen twee jaar) ook op de desbetreffende brandstofpompen en mondstukken op tankstations in heel Europa.

Dit zijn de aanduidingen die gelden voor de huidige standaardbrandstoffen in Europa. In een auto met een benzinemotor is het toegestaan benzine te gebruiken met de volgende aanduiding:



E5 is een benzinesoort met maximaal 2,7% zuurstof en maximaal 5 vol-% ethanol.

<sup>16</sup> Conform de CEN-norm prEN16942.



E10 is een benzinesoort met maximaal 3,7% zuurstof en maximaal 10 vol-% ethanol.

**! BELANGRIJK**

- Er is brandstof toegestaan die tot 10 volumepercent ethanol bevat.
- Het gebruik van EN 228 E10-benzine (maximaal 10 volumepercent ethanol) is toegestaan.
- Een ethanolgehalte hoger dan E10 (maximaal 10 volumepercent ethanol) zoals bij E85 is niet toegestaan.

**Octaangetal**

- 95 RON is te gebruiken in normale rijomstandigheden.
- 98 RON wordt geadviseerd voor een maximaal rendement tegen een minimaal brandstofverbruik.

Voor ritten bij temperaturen hoger dan +38 °C wordt u geadviseerd een brandstofssoort met een zo hoog mogelijk octaangetal te gebruiken. Dit om optimale prestaties en een zo laag mogelijk brandstofverbruik te verkrijgen.

**! BELANGRIJK**

- Gebruik alleen loodvrije benzine om schade aan de katalysator tegen te gaan.
- Het gebruik van brandstof met metaaladditieven is niet toegestaan.
- Gebruik geen toevoegingen die niet door Volvo zijn aanbevolen.

**Gerelateerde informatie**

- Hanteren van brandstof (p. 432)
- Tankvulklep openen/sluiten en tanken (p. 431)

**Dieselolie**

Dieselolie is een brandstoftype dat bestemd is voor een auto met een dieselmotor.

Maak alleen gebruik van dieselolie van gerenommeerde oliemaatschappijen. Giet nooit brandstof van twijfelachtige kwaliteit in de tank. De dieselolie moet voldoen aan de norm EN 590 of SS 155435. Dieselmotoren zijn gevoelig voor verontreinigingen in de brandstof, zoals een te hoog gehalte aan zwavel- of metaaldeeltjes.

**Aanduiding**

De aanduiding<sup>17</sup> zit aan de binnenkant van de tankvulklep en binnenkort (binnen twee jaar) ook op de desbetreffende brandstofpompen en mondstukken op tankstations in heel Europa.

Dit is de aanduiding die geldt voor de huidige standaardbrandstof in Europa. In een auto met een dieselmotor is het toegestaan dieselolie te gebruiken met de volgende aanduiding:



B7 is een **dieselsoort** met maximaal 7 vol-% veresterde methylvetzuren (FAME).

Bij lage temperaturen (lager dan 0 °C) kan de paraffine in de dieselolie uitvlokken, wat tot start-

<sup>17</sup> CEN-norm prEN16942.



problemen kan leiden. De verkrijgbare brandstofkwaliteiten moeten zich lenen voor gebruik in het actuele jaargetijde en klimaatgebied, maar in extreme weersomstandigheden, bij gebruik van verouderde brandstof of bij ritten door verschillende klimaatgebieden kan desondanks uitvloeking optreden.

Het risico van condensatie in de brandstoftank neemt af, als u de tank altijd goed gevuld houdt.

Houd tijdens het tanken het gebied rond de vulpijp goed schoon. Voorkom morsen op gelakte oppervlakken. Maak als u gemorst hebt het gebied met water en zeep schoon.

### ! BELANGRIJK

De dieselolie:

- moet voldoen aan de norm EN 590 en/of SS 155435;
- moet een zwavelgehalte hebben van maximaal 10 mg/kg;
- mag maximaal 7 vol% FAME<sup>18</sup> (B7) bevatten.

### ! BELANGRIJK

Maak geen gebruik van de volgende dieselolieachtige brandstoffen:

- speciale toevoegingen (dopes)
- scheepsolie
- stookolie
- FAME<sup>19</sup> of plantaardige olie.

Dergelijke brandstoffen voldoen niet aan de kwaliteitseisen die Volvo stelt en geven aanleiding tot verhoogde vormen van slijtage en motorschade die niet worden gedekt door de garanties van Volvo.

### Gerelateerde informatie

- Wanneer u de tank leegrijdt van een dieselmiddel (p. 435)
- Roetfilter (p. 436)

## Wanneer u de tank leegrijdt van een dieselmiddel

Na motoruitval door brandstofgebrek heeft het brandstofsysteem enige tijd nodig om een controle uit te voeren.

Doe nadat u de brandstoftank hebt bijgevuld met dieselolie het volgende alvorens de motor te starten:

1. Controleer of de transpondersleutel in de auto aanwezig is.
2. Zet de auto in contactslotstand II - draai de startknop naar **START** zonder het rempedaal te bedienen en houd de knop zo'n 4 seconden lang in de **START**-stand. Laat vervolgens knop los, die automatisch terugveert naar de uitgangspositie.
3. Wacht ca. één minuut.
4. Om de motor te starten: Bedien het rempedaal en draai de startknop opnieuw naar **START**.

<sup>18</sup> Fatty Acid Methyl Ester

<sup>19</sup> Dieselmiddel met maximaal 7 vol% FAME (B7) is toegestaan.



**i N.B.**

Alvorens brandstof te tanken bij een leeggedreden tank:

- Breng de auto tot stilstand op een zo egaal/horizontaal mogelijke ondergrond – als de auto overhelt, bestaat er gevaar voor luchtbellen in de brandstofvoevoer.

### Waar u op moet letten bij het vullen van brandstof uit een jerrycan

Gebruik voor het bijvullen van dieselolie uit een jerrycan de trechter die onder het vloerluik in de bagageruimte ligt. Let erop dat u de buis van de trechter goed in de vulpijp steekt. De vulpijp is voorzien van een te openen afdekking. U moet de buis van de trechter langs de afdekking naar binnen steken, voordat u kunt bijvullen.

### Gerelateerde informatie

- Dieselolie (p. 434)
- Brandstofverbruik en CO<sub>2</sub>-uitstoot (p. 589)

## Roetfilter

Auto's op diesel zijn uitgerust met een roetfilter, waardoor een nog effectievere uitlaatgasreiniging mogelijk is.

Onder normale rijomstandigheden blijven de roetdeeltjes uit de uitlaatgassen in het filter achter. Om de roetdeeltjes te verbranden en het filter te legen wordt een zogeheten regeneratie gestart. Daarvoor moet de motor de normale bedrijfstemperatuur hebben.

De regeneratie van het roetfilter vindt automatisch plaats en duurt normaal 10-20 minuten. Bij een lage gemiddelde snelheid kan dit iets langer duren. Tijdens de regeneratie kan het brandstofverbruik iets stijgen.

### Regeneratie bij koud weer

Als u bij koud weer vaak korte afstanden rijdt, komt de motor onvoldoende op temperatuur. Dit betekent dat het roetfilter niet geregenereerd en niet geleegd wordt.

Wanneer het filter voor ca. 80 % met roetdeeltjes gevuld is, licht er een oranje waarschuwingsdriehoek op en verschijnt de melding **Roetfilter vol** Zie handleiding op het bestuurdersdisplay.

U start de regeneratie van het filter door met de auto op een secundaire weg of op een snelweg te rijden totdat de motor voldoende op temperatuur is gekomen. Daarna rijdt u nog 20 minuten verder.

**i N.B.**

Tijdens de regeneratie kan zich het volgende voordoen:

- er kan tijdelijk een geringe beperking van het motorvermogen te bespeuren zijn
- het brandstofverbruik kan tijdelijk toenemen
- er kan sprake zijn van een brandlucht.

Wanneer het filter geregenereerd is, verdwijnt de waarschuwingsmelding automatisch.

Wanneer u bij koud weer de standverwarming\* inschakelt, bereikt de motor sneller de normale bedrijfstemperatuur.

**! BELANGRIJK**

Als het filter helemaal vol deeltjes zit, kan het moeilijk zijn om de motor te starten en het filter wordt onbruikbaar. De kans bestaat dan dat het filter moet worden vervangen.

### Gerelateerde informatie

- Dieselolie (p. 434)

## Zuinig rijden

Rijd zuinig en milieubewust door rustig en met vooruitziende blik te rijden én door uw rijstijl en snelheid aan te passen aan de situatie.

- Activeer voor een lager brandstofverbruik de rijmodus ECO.
- Gebruik het uitrolsysteem Eco Coast<sup>20</sup>. Er wordt niet meer op de motor afgeremd, waardoor de bewegingsenergie van de auto wordt gebruikt om de auto langer te laten uitrollen.
- Rijd in de hoogst mogelijke versnelling<sup>21</sup>, afhankelijk van de verkeerssituatie en de weggesteldheid; lagere toeren leveren een lager brandstofverbruik op. Maak gebruik van de schakelindicator.
- Rijd met gelijkmatige snelheid en met vooruitziende blik om zo weinig mogelijk te hoeven remmen.
- Bij hoge snelheden neemt het brandstofverbruik toe - de luchtweerstand neemt toe naarmate de snelheid stijgt.
- Laat de motor niet stationair warmdraaien, maar rijdt direct na het starten weg met normale belasting; een koude motor verbruikt meer brandstof dan een warme.
- Houd de juiste bandenspanning aan en controleer regelmatig of dat nog steeds zo is -

houd voor de beste resultaten de zogenoemde ECO -bandenspanning aan.

- De bandenkeuze is mogelijk van invloed op het brandstofverbruik - informeer bij uw dealer naar passende banden.
- Neem geen spullen in de auto mee die u niet gebruikt - hoe groter de belading, hoe hoger het verbruik.
- Rem af op de motor, wanneer dat zonder gevaar voor medeweggebruikers mogelijk is.
- Lading op het dak en het gebruik van een dakbox resulteren in een grotere luchtweerstand waardoor het verbruik toeneemt - verwijder lastdragers die u niet gebruikt.
- Rijd niet met open zijruiten.

### WAARSCHUWING

Zet de motor nooit af tijdens het rijden (zoals op een aflopende helling), omdat daarbij belangrijke systemen zoals de stuur- en rembekrachtiging wegvallen.

### Gerelateerde informatie

- Rijmodus ECO (p. 413)
- Goedgekeurde bandenspanningswaarden (p. 593)
- Brandstofverbruik en CO<sub>2</sub>-uitstoot (p. 589)
- Drive-E - schoner rijplezier (p. 26)

## Trekhaak\*

De auto is uit te rusten met een trekhaak, waarmee bijvoorbeeld een aanhanger achter de auto te hangen is.

Er zijn verschillende trekhaakuitvoeringen verkrijgbaar voor de auto - neem voor informatie contact op met een Volvo-dealer.

Zie artikel "Aanhangergewicht en kogeldruk" voor informatie over aanhangergewichten en kogeldruk.

### BELANGRIJK

Als de motor wordt afgezet, kan de constante accuspanning voor het aanhangercontact automatisch worden uitgeschakeld om de startaccu niet te ontladen.

### BELANGRIJK

De trekhaak moet regelmatig worden gereinigd en ingevet om slijtage tegen te gaan.

<sup>20</sup> Zie het artikel "Rijmodus ECO".

<sup>21</sup> Geldt bij handmatig schakelen.



**i N.B.**

Wanneer een koppeling met trillingsdemper wordt gebruikt, mag de trekkogel niet worden gesmeerd.

Dit geldt ook bij montage van een fietsdrager die rond de trekkogel wordt vastgeklemd.

**i N.B.**

Als de auto met een trekhaak is uitgerust, is er geen achterbevestiging voor het sleepoog aanwezig.

**Gerelateerde informatie**

- Rijden met aanhanger (p. 441)
- Trekgewicht en kogeldruk (p. 581)
- Aanhangerstabilisering\* (p. 444)
- Specificaties van de trekhaak\* (p. 440)
- In- en uitklapbare trekhaak\* (p. 438)

**In- en uitklapbare trekhaak\***

De in-/uitklapbare trekhaak is altijd gemakkelijk bereikbaar en eenvoudig uit of in te klappen als dat nodig is. In de ingeklapte stand is de trekhaak volledig onzichtbaar.

**⚠ WAARSCHUWING**

Neem de instructies voor het in- en uitklappen van de trekhaak zorgvuldig in acht.

**Trekhaak uitklappen**

**⚠ WAARSCHUWING**

Sta niet te dicht bij de achterbumper van de auto bij het uitklappen van de trekhaak.

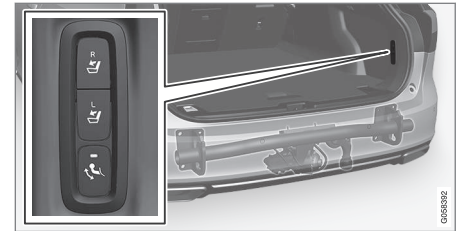

1. Open de achterklep Rechtsachter in de bagageruimte zit een knop voor het in- en uitklappen van de trekhaak. Het led-lampje in de knop brandt permanent oranje, als de uitklapfunctie actief is.

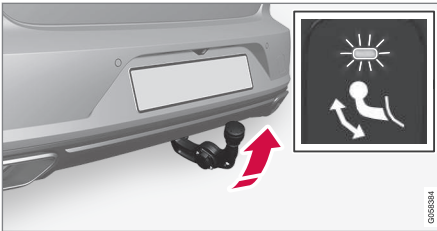

2. Druk de knop in en laat hem weer los - drukt u te lang, dan kan dat betekenen dat het uitklappen niet start.
  - > De trekhaak valt naar buiten en blijft onvergrendeld liggen. De led knippert oranje.

### WAARSCHUWING

Druk niet op de knop voor het in- en uitklappen als er een aanhanger op de trekhaak is gekoppeld.

### N.B.

De trekhaak moet eerst volledig zijn uitgekapt voordat deze in de vergrendelde stand te zetten is. Dit kan enkele seconden duren. Als de trekhaak niet in de vergrendelde stand blijft, moet u enkele seconden later opnieuw proberen.

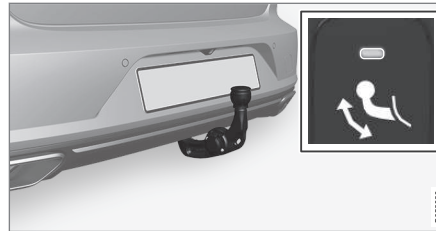

3. Beweeg de trekhaak naar zijn eindpositie. Daar moet hij worden vastgezet en vergrendeld - de led brandt permanent oranje.
  - > De trekhaak is nu klaar voor gebruik.

### WAARSCHUWING

Controleer of de veiligheidskabel van de aanhanger in de juiste bevestiging vastzit.

### N.B.

De stroomspaarstand wordt na een tijdje geactiveerd en het controlelampje dooft. Het systeem wordt opnieuw geactiveerd door de achterklep te sluiten en daarna opnieuw te openen. Dit geldt zowel bij het in- als uitklappen van de trekhaak.

Als het elektrische systeem heeft gedetecteerd dat er een aanhanger achter de auto hangt, stopt het controlelampje met branden.

## Trekhaak inklappen

### BELANGRIJK

Zorg dat er geen aansluitcontact of adapter in de elektrische aansluiting zit bij het inklappen van de trekhaak.

1. Open de achterklep Druk de knop rechtsachter in de bagageruimte in en laat hem weer los - drukt u te lang, dan kan dat betekenen dat het inklappen niet start.
  - > De trekhaak valt automatisch in een onvergrendelde positie. De led in de knop knippert oranje.

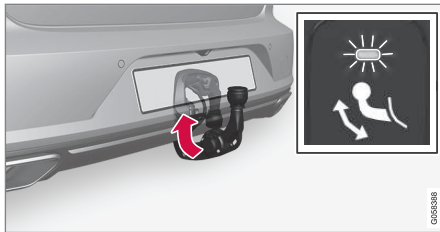

2. Vergrendel de trekhaak door deze terug te bewegen naar zijn ingeklapte positie. Daar wordt hij vergrendeld.
  - > Als de trekhaak op de juiste wijze is ingeklapt, brandt het led-lampje continu.

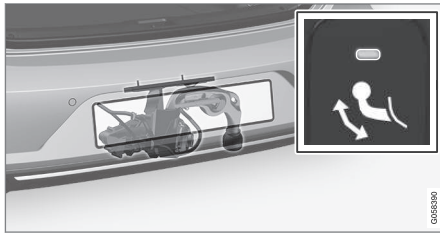

### Gerelateerde informatie

- Trekhaak\* (p. 437)
- Specificaties van de trekhaak\* (p. 440)

### Specificaties van de trekhaak\*

Afmetingen en bevestigingspunten voor de trekhaak.

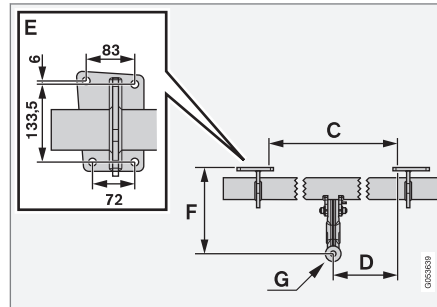
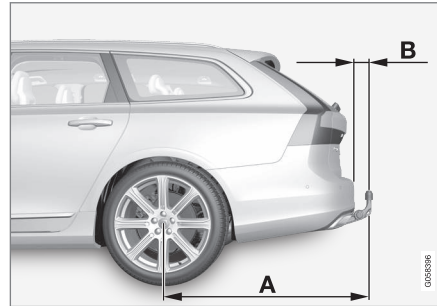

Afmetingen, bevestigingspunten (mm)	
A	1204,1
B	80,5
C	875
D	437,5
E	Zie afbeelding boven
F	286,2
G	Middelpunt kogel

### Gerelateerde informatie

- Trekhaak\* (p. 437)

## Rijden met aanhanger

Bij ritten met een aanhanger moet u op enkele dingen letten zoals de trekhaak, de aanhanger en hoe u de aanhanger laadt.

Het laadvermogen is afhankelijk van het rijklaar gewicht van de auto. Het laadvermogen dient te worden verminderd met de som van het gewicht van eventuele inzittenden en dat van gemonsterde accessoires, zoals een trekhaak.

De auto wordt geleverd met de benodigde randuitrusting voor het gebruik van een aanhanger.

- De trekhaak van de auto moet van een goedgekeurd type zijn.
- Verdeel de lading in de aanhanger dusdanig dat de druk op de trekhaak de maximale kogeldruk niet overschrijdt. De kogeldruk wordt tot het laadvermogen van de auto gerekend.
- Verhoog de bandenspanning tot de aanbevolen druk bij maximale belading. Zie voor meer informatie over bandenspanning artikel "Goedgekeurde bandenspanningswaarden".
- Bij het gebruik van een aanhanger wordt de motor zwaarder belast dan normaal.
- Rijd niet met een zware aanhanger, wanneer de auto nog helemaal nieuw is. Wacht hiermee totdat de auto ten minste 1000 kilometer heeft gereden.
- Bij het afdalen op lange en steile hellingen worden de remmen veel zwaarder belast dan

normaal. Schakel dan terug naar een lagere versnelling en pas uw snelheid aan.

- Neem de geldende bepalingen in acht ten aanzien van de toelaatbare snelheden en gewichten.
- Houd een lage snelheid aan, wanneer u met een aanhanger achter de auto een lange en steile helling oprijdt.
- De aangegeven maximale aanhangergewichten gelden alleen voor hoogtes tot 1000 m boven zeeniveau. Daarboven zijn het motorvermogen en daarmee het klimvermogen van de auto beperkt door de lagere luchtdichtheid en moet daarom het maximale aanhangergewicht worden beperkt. Het gewicht voor auto en aanhanger moet worden verlaagd met 10% voor iedere extra 1000 m (of een deel daarvan).
- Vermijd hellingen met een percentage van meer dan 12% bij het gebruik van een aanhanger.

### N.B.

Extreme weersomstandigheden, een aangekoppelde aanhanger/caravan of ritten op grote hoogte zijn, in combinatie met de brandstofkwaliteit, factoren die het brandstofverbruik aanzienlijk kunnen doen toenemen.

## Aanhangercontact

Als de trekhaak van de auto een 13-polige aansluiting heeft en de aanhanger een 7-polige aansluiting, hebt u een adapter nodig. Gebruik een door Volvo goedgekeurde adapter. Zorg dat de kabel niet over de grond sleept.

### BELANGRIJK

Als de motor wordt afgezet, kan de constante accuspanning voor het aanhangercontact automatisch worden uitgeschakeld om de startaccu niet te ontladen.

## Aanhangergewichten

Informatie over de aanhangergewichten die Volvo toelaat vindt u onder "Aanhangergewicht en kogeldruk".

### WAARSCHUWING

Volg de vermelde aanbevelingen voor het aanhangergewicht. Anders is het mogelijk dat de hele combinatie bij uitwijkmanoeuvres en afremmen moeilijk onder controle is te houden.



**i N.B.**

De vermelde maximaal toegestane aanhangergewichten zijn door Volvo toegestaan. Nationale voertuigvoorschriften kunnen het aanhangergewicht en de snelheid verder beperken. De trekhaken zijn mogelijk gecertificeerd voor hogere trekgewichten dan wat de auto mag trekken.

### Richtingaanwijzers en remlichten op aanhanger

Als een of meer richtingaanwijzers of remlichten op de aanhanger kapot zijn, verschijnen op het bestuurdersdisplay een symbool en een melding. De overige verlichting op de aanhanger moet u vóór vertrek handmatig controleren, zie het kopje "Aanhangerverlichting controleren".

Symbol	Melding
	<ul style="list-style-type: none"> <li>• Richtingaanw. aanh. Storing knipperlicht rechts</li> <li>• Richtingaanw. aanh. Storing richtingaanwijzer links</li> </ul>
	<ul style="list-style-type: none"> <li>• Remlicht aanhanger Storing</li> </ul>

Als een richtingaanwijzer op de aanhanger kapot is, knippert het richtingaanwijzersymbool op het

bestuurdersdisplay bovendien sneller dan normaal.

### Aanhangerverlichting controleren\*

#### Automatische controle

Na aansluiting van een aanhanger is de werking van de aanhangerverlichting te controleren aan de hand van een automatische verlichtingscontrole. Dankzij deze controle kunt u voor vertrek nagaan of de aanhangerverlichting werkt.

Om deze controle te kunnen verrichten moet de motor zijn afgezet.

1. Als er een aanhanger is aangesloten op de trekhaak, verschijnt de melding **Aut. contr. lamp aanhanger** op het bestuurdersdisplay.
2. Bevestig de melding door de **O**-knop van de knoppenset rechts op het stuurwiel in te drukken.
  - > De lichtcontrole gaat van start.
3. Stap uit de auto om de werking van de verlichting te kunnen controleren.
  - > Alle lampen van de aanhanger gaan knipperen – daarna gaan de lampen één voor één branden.
4. Kijk of alle lampen op de aanhanger ook daadwerkelijk branden.
5. Na een poosje gaan alle lampen op de aanhanger weer knipperen.
  - > De controle is afgerond.

### Automatische controle uitschakelen

De automatische controlefunctie is uit te schakelen op het middendispley.

1. Druk op **Instellingen** op het hoofdscherm.
2. Druk op **My Car → Lampen en verlichting**.
3. Vink **Aut. contr. lamp aanhanger** uit.

### Handmatige controle

Als de automatische controle is uitgeschakeld, kunt u de controle handmatig starten.

1. Druk op **Instellingen** op het hoofdscherm.
2. Druk op **My Car → Lampen en verlichting**.
3. Kies **Handm. contr. lamp aanhanger**.
  - > De lichtcontrole gaat van start. Stap uit de auto om de werking van de verlichting te kunnen controleren.

### Niveauregeling\*

De niveauregeling van de auto streeft ernaar om ongeacht de belading dezelfde rijkhoogte aan te houden (tenzij het maximaal toelaatbare gewicht wordt overschreden). Wanneer de auto stilstaat, zakt de achterkant normaal iets omlaag.

### Gerelateerde informatie

- Rijden met een aanhanger in speciale omstandigheden (p. 443)
- Trekgewicht en kogeldruk (p. 581)
- Aanhangerstabilisering\* (p. 444)

\* Optie/accessoire.



- Goedgekeurde bandenspanningswaarden (p. 593)
- Trekhaak\* (p. 437)

### Rijden met een aanhanger in speciale omstandigheden

Wanneer u bij warm weer een aanhanger sleept in heuvelachtig terrein, bestaat er mogelijk gevaar voor oververhitting.

Bij oververhitting gaat er op het bestuurdersdisplay een waarschuwingssymbool branden en verschijnt er tegelijk een melding, zie het artikel "Oververhitting van motor en aandrijving".

Het onderstaande geldt alleen voor een auto met een automatische versnellingsbak.

De automatische versnellingsbak kiest altijd de juiste versnelling voor belasting en motortoerental.

### Steile hellingen

Blokkeer de automatische versnellingsbak niet met een hogere versnelling dan de motor "aankan" - rijden in een hoge versnelling bij een laag motortoerental is niet altijd zuinig.

### Op een helling parkeren

1. Trap het rempedaal in.
2. Activeer de parkeerrem.
3. Kies de schakelstand **P**.
4. Laat het rempedaal los.

Gebruik wielblokken, als u een auto met aanhanger op een steile helling parkeert.

### Op een helling wegrijden

1. Trap het rempedaal in.
2. Kies de schakelstand **D**.
3. Parkeerrem lossen.
4. Haal uw voet van het rempedaal en rijd weg.

### Gerelateerde informatie

- Rijden met aanhanger (p. 441)
- Oververhitting van motor en aandrijving (p. 428)
- Lagesnelheidsregeling (p. 424)
- Parkeerrem gebruiken (p. 421)

## Aanhangerstabilisering\*

Trailer Stability Assist (Trailer Stability Assist - TSA) heeft tot taak een auto met aanhanger/caravan te stabiliseren wanneer de combinatie slingerneigingen vertoont. De regeling maakt deel uit van de stabiliteitsregeling ESC<sup>22</sup>.

### Oorzaken voor slingerneigingen

Bij alle combinaties van auto en aanhanger/caravan kan het bekende verschijnsel met slingeren optreden. Doorgaans treedt het verschijnsel pas bij hoge snelheden op. Als de aanhanger/caravan echter overmatig beladen is of als het gewicht van de lading verkeerd verdeeld is (bijvoorbeeld te ver naar achteren), bestaat er ook op lagere snelheden gevaar voor slingeren.

Een pendelbeweging begint altijd met een van de onderstaande factoren, zoals.:

- De auto met aanhanger/caravan staat bloot aan rukwinden.
- De auto met aanhanger/caravan rijdt over een oneffen wegdek of over hobbels.
- Grote stuurbewegingen.

Slingeren is vaak niet of nauwelijks te dempen, waardoor de combinatie moeilijk bestuurbaar wordt en het gevaar bestaat op de verkeerde weghelft of naast de weg te belanden.

### De functie van Trailer Stability Assist

Het TSA-systeem houdt continu de bewegingen van de auto in de gaten en in het bijzonder de dwarsbewegingen. Als een neiging tot slingeren geregistreerd wordt, worden de voorwielen ieder afzonderlijk dusdanig afgeremd dat de combinatie gestabiliseerd wordt. Vaak is dit voldoende om de auto weer onder controle te krijgen.

Als de slingerbeweging ondanks de eerste ingreep van de aanhangerstabilisering niet wordt gedempt, worden alle wielen van de combinatie afgeremd en wordt de aandrijfkraft van de motor verlaagd. Wanneer de pendelbeweging vervolgens stukje bij beetje verminderd is en de combinatie weer stabiel is, beëindigt het systeem de regeling waarna u de auto weer volledig onder controle hebt.

#### **N.B.**

De stabiliteitsregeling wordt uitgeschakeld, als u de Sportstand kiest door via het menu-systeem van het middendispley **ESC** te deactiveren.

De aanhangerstabilisering grijpt mogelijk niet in als u met grote stuurbewegingen de slingering zelf tracht op te heffen, aangezien de stabilisering dan niet kan bepalen of de slingering wordt veroorzaakt door de aanhanger/caravan of door uzelf.



Wanneer de stabilisatorregeling werkt, knippert op het bestuurdersdisplay het symbool **ESC**.

### Gerelateerde informatie

- Rijden met aanhanger (p. 441)
- Rijden met een aanhanger in speciale omstandigheden (p. 443)
- elektronische stabiliteitsregeling (p. 281)

<sup>22</sup> Electronic Stability Control (elektronische stabiliteitsregeling)

## Sleepoog

Gebruik het sleepoog bij het slepen. Schroef het sleepoog vast in een draadbus achter een afdekking in de bumper, voor of achter.

### **i** N.B.

Als de auto met een trekhaak is uitgerust, is er geen achterbevestiging voor het sleepoog aanwezig.

## Sleepoog monteren

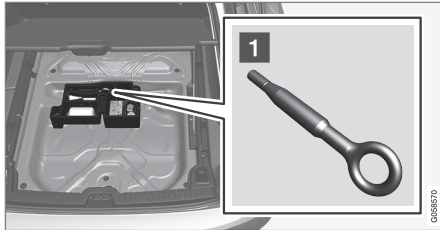

- 1 Pak het sleepoog erbij. Dit zit in het blok schuimrubber onder het vloerluik in de bagageruimte.

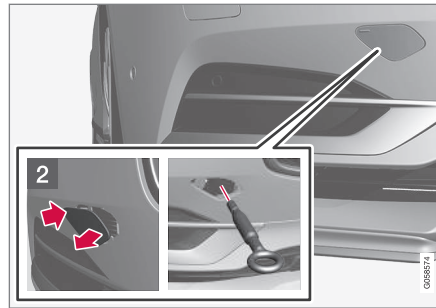

- 2 Voor: Verwijder de afdekking.
  - > De afdekking is horizontaal open te klappen en vervolgens te verwijderen.

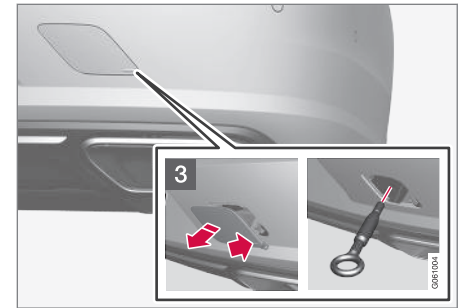

- 3 Achter: Verwijder de afdekking - druk met een vinger op het artikel met de markering en werk tegelijkertijd de tegenoverliggende kant/hoek los met een muntstuk of iets dergelijks.
  - > De afdekking is horizontaal open te klappen en vervolgens te verwijderen.
4. Schroef het sleepoog tot aan de aanslag naar binnen. Draai het oog stevig vast met bijvoorbeeld een wielsleutel\*.

Draai het sleepoog na gebruik los en leg het weer op zijn plek.

Plaats de afdekking tot slot weer in de bumper terug.





**!** BELANGRIJK

Het is belangrijk het sleepoog goed vast te schroeven – dat wil zeggen, helemaal tot aan de aanslag.

Het is toegestaan het sleepoog te gebruiken om de auto op een bergingsvoertuig met laadvloer te trekken. De positie van de auto en de bodemspeling bepalen of dat mogelijk is.

Als de oprijplaten van het bergingsvoertuig onder een te grote hoek staan of als de bodemspeling onder de auto onvoldoende is, kan de auto beschadigd raken wanneer men deze met een sleepoog op het bergingsvoertuig probeert te trekken.

Hef de auto zo nodig op met de takelinrichting van het bergingsvoertuig - maak geen gebruik van het sleepoog.

**⚠** WAARSCHUWING

Zorg dat het gebied achter het bergingsvoertuig vrij blijft, terwijl de auto op de laadvloer wordt getrokken.

**!** BELANGRIJK

Het sleepoog is alleen bedoeld voor het slepen over de weg en **niet** geschikt voor berging wanneer de auto bijvoorbeeld in een sloot is gereden of vast is komen te zitten. Roep professionele hulp in voor berging.

**Gerelateerde informatie**

- Slepen (p. 446)
- Auto bergen (p. 447)

**Slepen**

Bij het slepen wordt de auto met behulp van een sleepkabel voortgetrokken door een ander voertuig.

Ga alvorens te slepen na wat de wettelijk voorgeschreven maximumsnelheid voor slepen is.

**Vorbereidingen en slepen**

1. Schakel de alarmlichten van de auto in.
2. Bevestig de sleepkabel aan het sleepoog.
3. Hef het stuurslot op door de auto te ontgrendelen.

**i N.B.**

In de contactslotstand **II** wordt het stuurslot gedeactiveerd als de auto onvergrendeld was. Zie het hoofdstuk "Contactslotstand" voor meer informatie.

4. Zet de auto in contactslotstand **II** door de startknop naar **START** te draaien en de knop zo'n 4 seconden in stand **START** vast te houden. Laat vervolgens knop los, die automatisch terugveert naar de uitgangspositie.
5. Zet de keuzehendel in neutraalstand **N** en los de parkeerrem.
  - > U kunt vervolgens beginnen met het slepen.

6. Houd, wanneer de slepende auto afremt, de sleepkabel altijd strak door met uw voet lichte druk op het rempedaal uit te oefenen - zo voorkomt u schokken.
7. Sta klaar om te remmen om de auto tot stilstand te brengen.

### BELANGRIJK

Sleep de auto altijd zo dat de wielen in de rijrichting draaien.

- Sleep auto's met een automatische versnellingsbak niet met een hogere snelheid dan 80 km/h (50 mph) en niet verder dan 80 km.

### WAARSCHUWING

- Controleer voordat u gaat slepen of het stuurslot eraf is.
- Contactslotstand II moet geactiveerd zijn - in contactslotstand I zijn alle airbags gedeactiveerd.
- Zorg dat de transpondersleutel tijdens het slepen altijd in de auto aanwezig is.

### WAARSCHUWING

De rem- en stuurbekrachting werken niet als de motor is uitgeschakeld. Er moet ca. 5 keer zo hard op het rempedaal worden getrapt en de besturing gaat aanzienlijk zwaarder dan normaal.

### Starten met hulpaccu

Probeer de motor niet aan te slepen. Gebruik een hulpaccu als de startaccu dusdanig ontladen is dat de motor niet kan worden gestart.

### BELANGRIJK

De katalysator kan beschadigd raken bij pogingen om de motor via slepen aan het draaien te krijgen.

### Gerelateerde informatie

- Gevarendriehoek (p. 520)
- Sleepoog (p. 445)
- Auto bergen (p. 447)
- Starthulp met andere accu (p. 398)
- Contactslotstanden (p. 395)

## Auto bergen

Bij het bergen wordt de auto met behulp van een ander voertuig weggeslept.

Roep professionele hulp in voor berging.

Het is toegestaan het sleepoog te gebruiken om de auto op een bergingsvoertuig met laadvloer te trekken.

**Geldt voor auto's met niveauregeling\***: Als de auto is voorzien van luchtvering, moet deze worden uitgeschakeld voordat u de auto opneemt. Schakel het systeem uit via het middendisply.

1. Druk op **Instellingen** op het hoofdscherm.
2. Druk op **My Car** → **Ophanging** .
3. Kies **Niveauregeling uitschakelen**.

De positie en bodemspeling van de auto bepalen of de auto op een laadvloer kan worden getrokken. Als de oprijplaten van het bergingsvoertuig onder een te grote hoek staan of als de bodemspeling onder de auto onvoldoende is, kan de auto beschadigd raken wanneer men deze op het bergingsvoertuig probeert te trekken. Neem de auto dan op met de hefinrichting van het bergingsvoertuig.

### WAARSCHUWING

Zorg dat het gebied achter het bergingsvoertuig vrij blijft, terwijl de auto op de laadvloer wordt getrokken.





**!** **BELANGRIJK**

Het sleepoog is alleen bedoeld voor het slepen over de weg en **niet** geschikt voor berging wanneer de auto bijvoorbeeld in een sloot is gereden of vast is komen te zitten. Roep professionele hulp in voor berging.

**!** **BELANGRIJK**

Berg de auto altijd zo dat de wielen in de rijrichting draaien.

**i** **N.B.**

Als de auto met een trekhaak is uitgerust, is er geen achterbevestiging voor het sleepoog aanwezig.

**Gerelateerde informatie**

- Slepen (p. 446)
- Sleepoog (p. 445)

AUDIO EN MEDIA

## Audio en media

Het audio- en mediasysteem bestaat uit de mediaspeler, de radio en de Bluetooth-verbinding met de telefoon. Bij een Connected Car is het ook mogelijk om via apps diensten te beluisteren.

De functies zijn te bedienen via stembediening, de stuurknoppen en via het middensdisplay. Het hangt van het audiosysteem van de auto af hoeveel luidsprekers en versterkers er in de auto zitten.

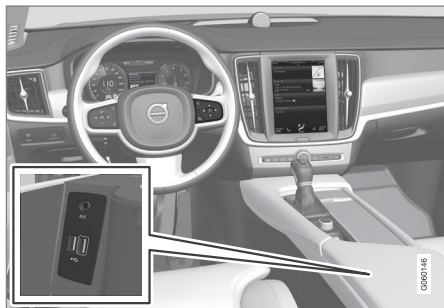

Overzicht van audio en media.

## Systeemupdate

Het audio- en mediasysteem wordt voortdurend verder verbeterd. Bij een Connected Car kunt u voor optimale functionaliteit updates downloaden, zie het gedeelte "Systeemupdates" en [support.volvocars.com](http://support.volvocars.com).

## Gerelateerde informatie

- Mediaspeler (p. 458)
- Radio (p. 452)
- Telefoon (p. 474)
- Connected Car\* (p. 481)
- Apps (p. 450)
- Contactslotstanden (p. 395)
- Symbolen op de statusbalk van het middensdisplay (p. 46)
- Stembediening (p. 120)
- Systeemupdates (p. 529)
- Licentieovereenkomst voor audio en media (p. 488)

## Apps

Applicaties (apps) bieden toegang tot bepaalde boorddiensten.



Applicatiescherm.

Bepaalde basisapps zijn altijd beschikbaar. Bij een Connected Car zijn er meer te downloaden. De te downloaden apps variëren, maar het kan bijvoorbeeld gaan om internetradio en muziekdiensten.



Sommige apps kunt u alleen gebruiken, als de auto een internetverbinding heeft.

- Druk op een app op het appscherm om deze te starten.

### Gerelateerde informatie

- Connected Car\* (p. 481)
- Apps downloaden, bijwerken of verwijderen (p. 487)
- Instellingen wijzigen voor apps (p. 184)

## Audio-instellingen

Het audiosysteem is vooraf ingesteld voor optimale geluidsweergave, maar is geheel naar wens aan te passen.

Het volume wordt normaal gesproken geregeld met de volumeknop onder het middendispley of met de knoppenreeks rechts op het stuurwiel.

### Instelling voor optimale geluidsweergave

Het audiosysteem is voorgekalibreerd voor optimale geluidsweergave met behulp van digitale signaalverwerking. Voor ieder automodel wordt het audiosysteem tijdens de kalibratie perfect afgestemd op de luidsprekers, de versterker, de akoestiek in de auto, de positie van de luisteraar en dergelijke. Er is tevens een dynamische kalibratie waarbij rekening wordt gehouden met de stand van de volumeknop en de rijnsnelheid.

De audio-instellingen staan beschreven in de desbetreffende artikelen van de bedieningsinformatie. Open voor de instellingen het hoofdscherm en druk op **Instellingen** → **Geluid**.

### Actieve geluidsdemping\*

Bepaalde auto's zijn uitgerust met actieve geluidsdemping die met behulp van het audiosysteem het motorgeluid in de passagiersruimte dempt. Microfoontjes in de plafondbekleding registreren storende geluiden, waarna het audio-

systeem het geluid dempt door antigeluid voort te brengen.

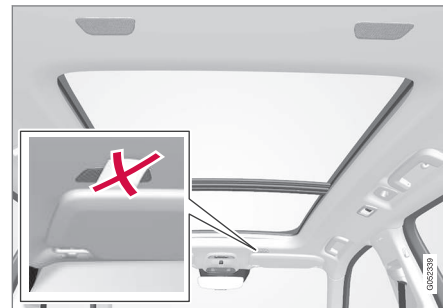

Microfoontjes in de plafondbekleding.

### **i** N.B.

Dek de microfoons in de auto niet af, omdat anders een dreunend geluid uit het audiosysteem kan komen.

### Gerelateerde informatie

- Audio-instellingen voor media (p. 465)
- Instellingen voor stembediening (p. 122)
- Instellingen voor telefoon (p. 480)
- Audio en media (p. 450)
- Connected Car\* (p. 481)

## Radio

Het is mogelijk de radiofrequentiebanden voor AM, FM en digitale radio (DAB)\* te beluisteren. Bij een Connected Car is het ook mogelijk om internetradio te beluisteren.

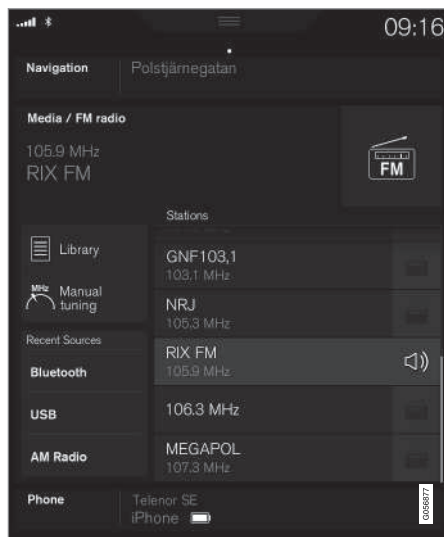

De radio is te bedienen via stemcommando's, de stuurknoppen of via het middendis-play.

### Gerelateerde informatie

- Van radiozender wisselen en radiozender zoeken (p. 452)
- Digitale radio (p. 456)
- RDS-radio (p. 455)
- Connected Car\* (p. 481)
- Stembediening van radio en media (p. 123)
- Mediaspeler (p. 458)

## Van radiozender wisselen en radiozender zoeken

De radio maakt automatisch een zenderlijst met de best doorkomende radiozenders binnen het actuele gebied.

### De radio starten

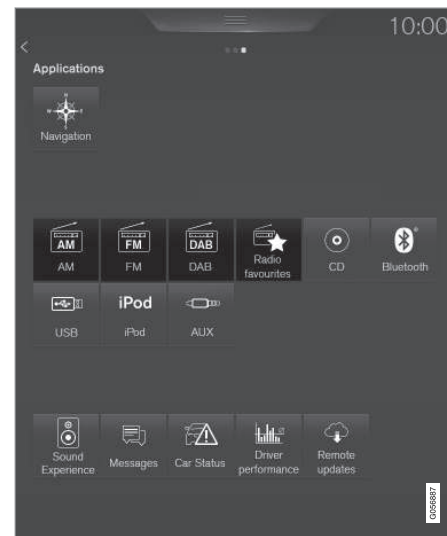

1. Open de app (bijvoorbeeld **FM**) vanuit het appscherm.
2. Kies een zender.

## Van lijst wisselen op de radioband

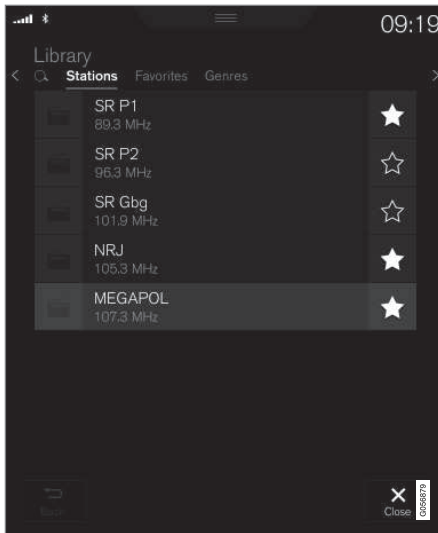

1. Druk op **Bibliotheek**.
2. Kies weergave via **Zenders, Favorieten, Genres** of **Ensembles**<sup>1</sup>.
3. Druk op de gewenste zender in de lijst.

**Favorieten** - uitsluitend geselecteerde favoriete zenders beluisteren, zie de rubriek "Favorieten" hieronder.

<sup>1</sup> Geldt alleen voor digitale radio (DAB).

**Genres** - uitsluitend radiozenders beluisteren die het gekozen genre/programmatype uitzenden, bijvoorbeeld pop en klassieke muziek.

## Van radiozender wisselen in gekozen lijst

- Druk op <> onder het middendispley of op de knoppenset rechts op het stuurwiel.
  - > U springt naar het eerstvolgende alternatief in de gekozen lijst.

Wisselen kan ook via het middendispley.

## Favorieten

Als een favoriet wordt opgeslagen vanuit een lijst, zoekt de radio automatisch naar de beste frequentie. Maar als er een favoriet wordt opgeslagen na handmatig zenders zoeken, schakelt de radio niet automatisch over naar een sterkere frequentie.

Zie de rubriek "Van lijst wisselen op de radioband" hierboven om te kiezen uit favorieten op de radioband. Zie de rubriek "Radiofavorieten" hierboven om uit alle favorieten te kiezen.

- Druk op ☆ om een radiozender aan de lijst met favorieten op de radioband en aan radiofavorieten toe te voegen of uit de lijst te verwijderen.

## Radiofavorieten



Radiofavorieten laten de opgeslagen favorieten van alle radiobanden zien.

1. Open de app **Radiofavorieten** vanuit het appscherm.
2. Druk op de gewenste radiozender in de lijst om te luisteren.

Bij het verwijderen van een favoriet wordt deze eveneens verwijderd uit de lijst met favorieten van de desbetreffende radioband.

## ◀ Van radioband wisselen

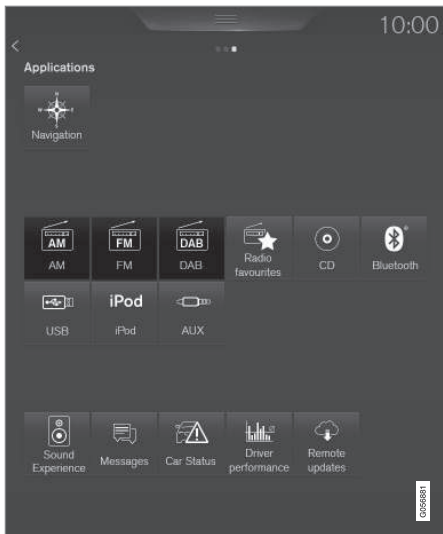

- Druk op de app (bijvoorbeeld FM) op het appscherm of open het appmenu met de knoppenset rechts op het stuurwiel en kies van daaruit verder.

## Radiozender zoeken

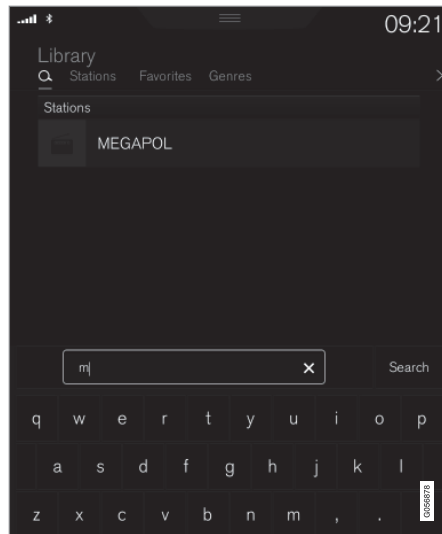

De zoekopties zijn afhankelijk van de gekozen radioband:

- AM - zenders en frequentie.
- FM - zenders, genres en frequentie.
- DAB - ensembles en zenders.

1. Druk op **Bibliotheek**.

2. Druk op .
  - > Er verschijnt een zoekscherm met toetsenbord.
3. Voer de zoekterm in.
  - > Naarmate u meer letters invoert wordt de zoekopdracht verfijnd. De treffers staan per categorie geordend.

## Handmatig zenders zoeken

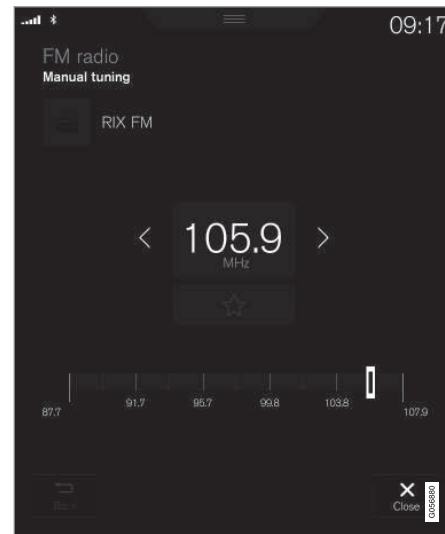

Wanneer u handmatig zenders zoekt, schakelt de radio bij een slechte ontvangst niet meer automatisch over op een andere frequentie.

- Druk op **Hndm. afstemmen**, trek aan de knop of druk op <> totdat de gewenste frequentie verschijnt.

### Gerelateerde informatie

- Radio (p. 452)
- Digitale radio (p. 456)
- Stembediening van radio en media (p. 123)

## RDS-radio

Met RDS (Radio Data System) kan de radio automatisch naar de sterkste zender schakelen. RDS biedt de mogelijkheid om bijvoorbeeld verkeersinformatie te ontvangen en naar bepaalde soorten programma's te zoeken.

RDS verbindt FM-zenders in een netwerk met elkaar. Een FM-zender in een dergelijk netwerk verstuurt bepaalde informatie, zodat een RDS-radio onder meer de volgende mogelijkheden biedt:

- Automatisch overschakelen op een beter doorkomende zender als de ontvangst in een bepaald gebied slecht is.
- Zoeken op programmatype, zoals programmatypes of verkeersinformatie.
- Weergeven van informatieve tekst over het beluisterde radioprogramma.

### **N.B.**

Bepaalde radiostations gebruiken geen RDS of slechts bepaalde onderdelen van deze functie.

Als er nieuws of verkeersinformatie wordt uitgezonden, kan de radio naar een andere zender overschakelen en de weergave van de actieve audiobron onderbreken. Als de cd-speler bijvoorbeeld actief is, wordt de weergave daarvan tijdelijk onderbroken. De radio gaat naar de vorige

audiobron en het vorige volume terug wanneer het ingestelde programmatype ophoudt met uitzenden. Druk om eerder te onderbreken op  op de knoppenset rechts op het stuurwiel of druk op **Annuleren** op het middendisplayscherm.

### Gerelateerde informatie

- Radio (p. 452)
- Instellingen voor radio (p. 457)

## Digitale radio

Digitale radio (Digital Audio Broadcasting, DAB) is een systeem voor digitale overdracht van radiosignalen. De radio ondersteunt DAB, DAB+ en DMB (Digital Multimedia Broadcasting).



De radio is te bedienen via stemcommando's, de stuurknoppen of via het middendispley.



De app voor digitale radio start u vanuit het appscherm op het middendispley.

Digitale radio is op dezelfde manier te beluisteren als FM- en AM-radio, zie artikel "Van radiozender wisselen en radiozender zoeken". Behalve **Zenders**, **Favorieten** en **Genres** kunt u daarbij ook kiezen uit subkanalen en **Ensembles**. Ensembles zijn groepen radiokanalen (kanaalgroep) die op dezelfde frequentie zenden.

Als het radiokanaal zijn logo meestuurt, wordt dit logo gedownload en weergegeven naast de zendernaam (de downloadtijd varieert).

### DAB-subkanaal

Secundaire componenten worden vaak aangeduid als subkanalen. Dergelijke componenten zijn

van tijdelijke aard en kunnen bijvoorbeeld uit vertalingen van het hoofdprogramma bestaan. Subkanalen worden aangegeven met een pijlsymbool in het kanaaloverzicht.

### Gerelateerde informatie

- Van radiozender wisselen en radiozender zoeken (p. 452)
- Schakelen tussen de radiobanden FM en DAB (p. 456)
- Stembediening van radio en media (p. 123)
- Radio (p. 452)
- Instellingen voor radio (p. 457)
- Instellingen resetten op instellingscherm (p. 178)

## Schakelen tussen de radiobanden FM en DAB

Dankzij deze functie kan de digitale radio overschakelen van een kanaal dat slecht of helemaal niet te ontvangen is op hetzelfde kanaal in een andere kanaalgroep (ensemble) met een betere ontvangst, binnen DAB en/of tussen DAB en FM.

### DAB naar DAB- en DAB naar FM-schakeling

1. Druk op **Instellingen** in het hoofdscherm.
2. Druk op **Media** → **DAB**.
3. Vink de vakjes voor **DAB-DAB-verbinding** en/of **DAB-FM-verbinding** aan of juist niet om de desbetreffende functies te activeren/deactiveren.

### Gerelateerde informatie

- Digitale radio (p. 456)
- Radio (p. 452)
- Instellingen voor radio (p. 457)

## Instellingen voor radio

Instellingen voor de verschillende radiobanden.

Een lopende uitzending van bijvoorbeeld verkeersinformatie kan tijdelijk worden onderbroken door op  in de knoppenset rechts op het stuurwiel of op **Annuleren** op het middendisplay te drukken.

Sleep het hoofdscherm omlaag en kies

**Instellingen** → **Media** gevolgd door de gewenste radioband. Kies om functies te activeren/deactiveren.

### AM/FM

- **Radiotekst weergeven** - informatie weergeven over de inhoud van programma's, uitvoerende artiesten en dergelijke.
- **Programmanaam bevroren** - kiezen om de programmaservicenaam niet permanent te laten scrollen, maar de weergave na 20 seconden te laten bevroren.
- **Nieuws** - lopende mediaweergave onderbreken en nieuws doorgeven. De weergave van de voorgaande mediabron wordt hervat zodra de nieuwsuitzending afgerond is.
- **Verkeersinformatie** - lopende mediaweergave onderbreken voor informatie over verkeersproblemen. De weergave van de voorgaande mediabron wordt hervat zodra de melding afgerond is.

- **Lokale onderbrekingen** - lopende mediaweergave onderbreken voor informatie over verkeersproblemen in de nabije omgeving. De weergave van de voorgaande mediabron wordt hervat zodra de melding afgerond is. De functie **Lokale onderbrekingen** vormt een geografische begrenzing van de functie **Verkeersinformatie**. De functie **Verkeersinformatie** moet tegelijkertijd geactiveerd zijn.
- **Alarm** - lopende mediaweergave onderbreken en waarschuwingen voor calamiteiten en rampen doorgeven. De weergave van de voorgaande mediabron wordt hervat zodra de melding afgerond is.

### DAB

- **Service sorteren** - hier kiest u op welke manier kanalen gesorteerd moeten worden. Dit kan op alfabetische volgorde of op basis van het servicenummer.
- **DAB-DAB-verbinding** - functie starten voor schakelen binnen DAB. Wanneer het signaal van een bepaalde radiozender wegvalt, wordt automatisch overgeschakeld naar dezelfde radiozender binnen een andere kanaalgroep (ander ensemble).
- **DAB-FM-verbinding** - functie starten voor schakelen tussen DAB en FM. Wanneer het signaal van een bepaalde radiozender wegvalt, wordt automatisch naar een andere frequentie gezocht.

- **Kies mededelingen** - aangeven welk type meldingen moet worden ontvangen als DAB bezig is. Bij de gekozen meldingen wordt de lopende mediaweergave onderbroken en wordt de melding afgespeeld. De weergave van de voorgaande mediabron wordt hervat zodra de melding afgerond is.

**Alarm** - lopende mediaweergave onderbreken en waarschuwingen voor calamiteiten en rampen doorgeven. De weergave van de voorgaande mediabron wordt hervat zodra de melding afgerond is.

**Verkeersinformatie** - informatie ontvangen over verkeersproblemen.

**Nieuwsflits** - nieuws ontvangen.

**Transportbericht** - informatie ontvangen over openbaar vervoer, bijvoorbeeld dienstregelingen voor veerboten en treinen.

**Waarschuwing/diensten** - informatie ontvangen over incidenten die van minder belang zijn dan de Alarm-functie, bijvoorbeeld stroomstoringen.

- **Radiotekst weergeven** - aangeven of radiotekst of gekozen delen van radiotekst, bijvoorbeeld artiest, moet(en) worden weergegeven.
- **Afbeeldingen van programma weergeven** - aangeven of er op het scherm afbeeldingen voor de verschillende programma's moeten verschijnen.



## ◀ Gerelateerde informatie

- Radio (p. 452)
- Digitale radio (p. 456)
- Symbolen op de statusbalk van het midden-display (p. 46)

## Mediaspeler

De mediaspeler kan geluidsbestanden weergeven via de CD\*, op externe mediabronnen die via de AUX/USB-poort zijn aangesloten of geluidsbestanden op externe media 'streamen' via Bluetooth. Ook video's op externe eenheden die zijn aangesloten op de USB-poort zijn te bekijken. Bij een Connected Car kunt u internetradio of luisterboeken beluisteren en muziekdiensten via apps gebruiken.

Via de mediaspeler verloopt ook de radiobediening die in een apart artikel beschreven staat.

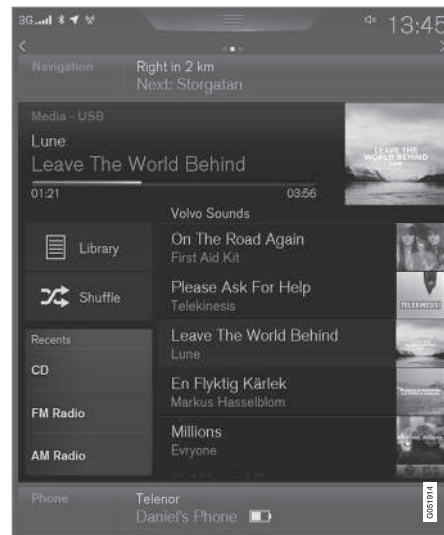

De mediaspeler is te bedienen vanaf het middendisplay, maar veel functies zijn ook te bedienen vanaf de knoppenset rechts op het stuurwiel of via stemcommando's.

## Gerelateerde informatie

- Media afspelen (p. 459)
- Stembediening van radio en media (p. 123)
- Apps (p. 450)



- Radio (p. 452)
- Cd-speler\* (p. 463)
- Media via Bluetooth (p. 463)
- Media via AUX/USB-aansluiting (p. 464)
- Video (p. 465)

## Media afspelen

De mediaspeler wordt bediend via het midden-display. Verschillende functies zijn ook te bedienen via de rechter stuurknoppenset of via stembediening.

Via de mediaspeler verloopt ook de radiobediening die in een apart artikel beschreven staat.

## Mediabron starten

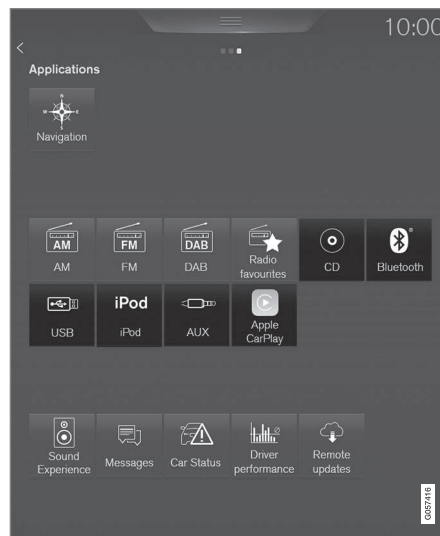

### CD\*

1. Plaats een cd.

2. Open de app **Cd** vanuit het appscherm.
3. Kies wat er moet worden afgespeeld.
  - > Het afspelen start.

### USB-stick

1. Plaats de USB-stick.
2. Open de app **USB** vanuit het appscherm.
3. Kies wat er moet worden afgespeeld.
  - > Het afspelen start.

### Mp3-speler en iPod®

#### **i** N.B.

Om het afspelen te starten vanaf de iPod, moet u de iPod-app gebruiken (en niet USB).

Wanneer u muziek op een aangesloten iPod beluistert, hanteert het audio- en mediasysteem een menustructuur vergelijkbaar met die van de iPod.

1. Sluit de mediabron aan.
2. Start de weergave op de aangesloten mediabron.
3. Open de app (**iPod, USB, AUX**) vanuit het appscherm.
  - > Het afspelen start.



#### ◀ Eenheid met Bluetooth-verbinding

1. Activeer Bluetooth op de desbetreffende mediabron.
2. Sluit de mediabron aan.
3. Start de weergave op de aangesloten mediabron.
4. Open de app **Bluetooth** vanuit het appscherm.
  - > Het afspelen start.

#### Internet-media

1. Verbind de auto met internet.
2. Open de app vanuit het appscherm.
  - > Het afspelen start.

#### Video

1. Sluit de mediabron aan.
2. Open de app **USB** vanuit het appscherm.
3. Druk op de titel van het weer te geven bestand.
  - > Het afspelen start.

#### Apple CarPlay

Apple CarPlay staat in een apart artikel beschreven.

#### Media regelen en van media wisselen



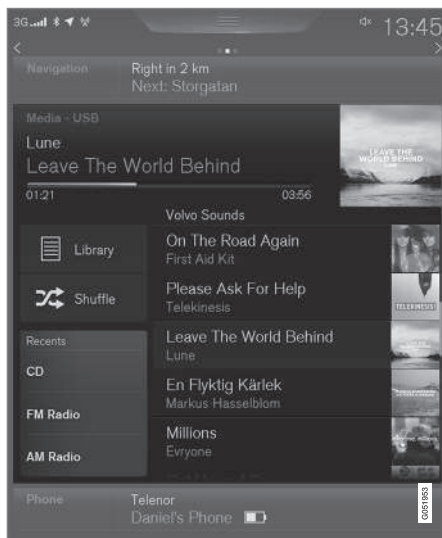

De mediaspeler is te bedienen via stembediening, de stuurknoppen of via het middendisplay.



Volume – aan de draaiknop onder het middendisplay draaien of op ▲ ▼ van de rechter stuur-

knoppenset drukken om het volume te verhogen of te verlagen.

Afspelen/pauzeren – op de afbeelding van de desbetreffende track drukken, op de knop onder het middendisplay of op  van de rechter stuurknoppenset.

Van track/nummer wisselen – op de gewenste track op het middendisplay drukken, op  onder het middendisplay drukken of op de rechter stuurknoppenset.

Vooruit-/achteruitspoelen – op de tijdsschijf op het middendisplay drukken en deze opzij slepen, of  onder het middendisplay of op de rechter stuurknoppenset ingedrukt houden.

Van media wisselen – keuze maken onder **Recente bronnen** in de app, op de gewenste app in het appscherm drukken of een keuze maken met de rechter stuurknoppenset via het appmenu .

**Bibliotheek** – op de knop drukken om af te spelen vanuit de bibliotheek.

**Shuffle** – op de knop drukken voor een willekeurige afspelvolgorde.

**Verge-lijkbaar** – op de knop drukken om aan de hand van Gracenote naar soortgelijke muziek te zoeken op de USB-eenheid en op basis daarvan een speellijst te creëren. De speellijst kan uit maximaal 50 tracks bestaan.

**Ander apparaat** - op de knop drukken om te wisselen tussen meerdere aangesloten USB-eenheden.

### Instellingen voor video

Wanneer de videospeler in de stand voor volledige schermgrootte staat of wanneer u het hoofdscherm hebt geopend en op **Instellingen** → **Video** drukt, beschikt u over de volgende opties: **Audiotaal**, **Uit** en **Ondertitelingstaal**.

### DivX® weergeven

Om Video-on-Demand-films (VOD) in DivX-formaat te kunnen afspelen moet u deze DivX Certified® eenheid eerst registreren.

1. Druk op **Instellingen** op het hoofdscherm.
2. Druk op **Video** → **DivX® VOD** om de registratiecode op te halen.
3. Breng voor meer informatie en om de registratie te voltooien een bezoek aan [vod.divx.com](http://vod.divx.com).

### Gerelateerde informatie

- Applicatiemenu op bestuurdersdisplay gebruiken (p. 110)
- Stembediening van radio en media (p. 123)
- Auto met internet verbinden (p. 482)
- Apps (p. 450)
- Media zoeken (p. 462)
- Media aansluiten via Bluetooth (p. 463)

- Media aansluiten via AUX/USB-poort (p. 464)
- Cd-speler\* (p. 463)
- Radio (p. 452)
- Gracenote® (p. 461)
- Video (p. 465)
- Audio-instellingen voor media (p. 465)
- TV\* (p. 466)
- Apple CarPlay\* (p. 467)
- Technische specificaties voor media (p. 472)

### Gracenote®

Gracenote geeft bij het afspelen van muziek de uitvoerende artiesten, albums, tracks en eventuele illustraties weer.

Gracenote MusicID® is een norm voor muziekherkenning.

### Activeren/deactiveren Gracenote

Bij activering worden de oorspronkelijke gegevens vervangen door de Gracenote-gegevens,

1. Druk op **Instellingen** op het hoofdscherm.
2. Druk op **Media** → **Gracenote®**.
3. Activeer/deactiveer Gracenote door het vakje voor **Gracenote®** aan/uit te vinken.
4. Kies instellingen voor geactiveerde Gracenote-gegevens:
  - **Online opzoeken Gracenote®** - onlinedatabase van Gracenote doorzoeken op gegevens over de afgespeelde media.
  - **Meerdere resultaten Gracenote®** - aangeven hoe Gracenote-gegevens moeten worden weergegeven bij meerdere treffers.
    - 1 - originele bestandsgegevens gebruiken.
    - 2 - Gracenote-gegevens gebruiken.
    - 3 - Gracenote- of originele data kiezen.
  - **Geen** - geen treffers.



## ◀ Gracenote bijwerken

De inhoud van de Gracenote-database wordt voortdurend bijgewerkt. Download de nieuwste update voor optimale functionaliteit. Zie support.volvocars.com voor informatie en downloads.

### Gerelateerde informatie

- Media afspelen (p. 459)
- Licentieovereenkomst voor audio en media (p. 488)

## Media zoeken

U kunt artiesten, componisten, tracks (titels), albums, video's, luisterboeken, speellijsten en bij een Connect Car podcasts (digitale media via internet) zoeken.

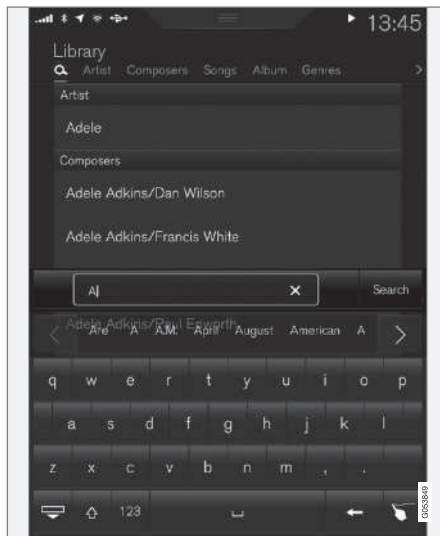

1. Druk op **Q**.  
> Er verschijnt een zoekscherm met toetsenbord.
2. Voer de zoekterm in.

3. Druk op **Zoeken**.

> De gekoppelde eenheden worden doorzocht en de treffers verschijnen per categorie geordend in een lijst.

Veeg overdwars over het scherm om alle categorieën apart te bekijken.

### Gerelateerde informatie

- Mediaspeler (p. 458)
- Media afspelen (p. 459)
- Het toetsenbord in het middendisplayscherm gebruiken (p. 50)
- Connected Car\* (p. 481)

## Cd-speler\*

De mediaspeler kan cd's met audiobestanden afspelen. Zie de Technische specificaties voor de ondersteunde formaten.

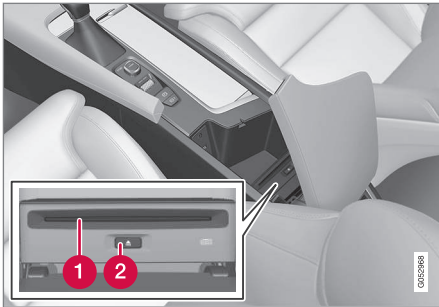

- 1 Opening voor het plaatsen/uitwerpen van een schijf.
- 2 Knop voor het uitwerpen van een schijf.

### Gerelateerde informatie

- Media afspelen (p. 459)
- Stembediening van radio en media (p. 123)
- Mediaspeler (p. 458)
- Technische specificaties voor media (p. 472)

## Media via Bluetooth

De mediaspeler in de auto is uitgerust met Bluetooth en kan draadloos 'streaming audio'-bestanden afspelen op externe eenheden met Bluetooth zoals mobiele telefoons en laptops.

### Gerelateerde informatie

- Media aansluiten via Bluetooth (p. 463)
- Media afspelen (p. 459)
- Stembediening van radio en media (p. 123)
- Mediaspeler (p. 458)
- Contactslotstanden (p. 395)
- Technische specificaties voor media (p. 472)

## Media aansluiten via Bluetooth

Bluetooth-eenheid koppelen aan de auto om media te streamen en de eenheid te gebruiken voor een eventuele internetverbinding.

Hoewel veel moderne telefoons Bluetooth-technologie bieden, zijn niet alle telefoons volledig compatibel met de auto. Zie [support.volvocars.com](http://support.volvocars.com) voor compatibiliteit.

U kunt een media-eenheid op dezelfde manier koppelen als een telefoon.

### Gerelateerde informatie

- Verbinding met telefoon (p. 475)
- Media via Bluetooth (p. 463)
- Media afspelen (p. 459)
- Mediaspeler (p. 458)

## Media via AUX/USB-aansluiting

Op het audiosysteem is een externe media zoals een iPod of mp3-speler aan te sluiten.

Een mediabron met oplaadbare batterijen wordt opgeladen, wanneer de mediabron is aangesloten via USB en het contact in stand I, II staat of de motor draait.

Om het gebruik van een USB-stick te vereenvoudigen is het beter alleen compatibele bestandsformaten in het geheugen op te slaan. Het inlezen duurt aanzienlijk langer, wanneer er behalve compatibele bestandsformaten nog andere formaten op het opslagmedium staan. De mediaspeler ondersteunt, naast audioweergave, ook videoweergave, wanneer de eenheid is aangesloten via USB.

Sommige mp3-spelers werken met hun eigen bestandssysteem dat niet ondersteund wordt door het systeem.

## Gerelateerde informatie

- Media aansluiten via AUX/USB-poort (p. 464)
- Media afspelen (p. 459)
- Stembediening van radio en media (p. 123)
- Mediaspeler (p. 458)
- Contactslotstanden (p. 395)
- Video (p. 465)
- Apple CarPlay\* (p. 467)

- Technische specificaties voor media (p. 472)

## Media aansluiten via AUX/USB-poort

Via een van de aansluitingen op de tunnelconsole is het mogelijk een externe audiobron (zoals een iPod of mp3-speler) aan te sluiten op het audiosysteem. Zorg dat de kabel aan de voorzijde naar buiten komt om te voorkomen dat de kabel bekneld raakt bij het sluiten van het deksel.

Bij een auto met twee USB-ingangen moet u een telefoon aansluiten op de ingang met de witte omlijsting om Apple CarPlay of Android Auto te kunnen gebruiken.



## Gerelateerde informatie

- Media afspelen (p. 459)
- Media via AUX/USB-aansluiting (p. 464)
- Mediaspeler (p. 458)
- Technische specificaties voor media (p. 472)

## Video

Videobestanden op een eenheid verbonden met de USB-aansluiting zijn via de mediaspeler weer te geven.

Wanneer de auto rijdt, verdwijnt het beeld terwijl het geluid gewoon wordt weergegeven. Wanneer de auto stilstaat, komt het beeld terug.

Zie het artikel "Technische specificaties voor media" voor de ondersteunde videoformaten.

## Gerelateerde informatie

- Media afspelen (p. 459)
- Mediaspeler (p. 458)
- Technische specificaties voor media (p. 472)

## Audio-instellingen voor media

Personalisering van audio-instellingen voor mediaweergave.



Audiomodus die de akoestiek van het concertgebouw van Gotenburg nabootst.

1. Druk op **Instellingen** op het hoofdscherm.

2. Druk op **Geluid** en kies instellingen:
  - **Geluidsbeleving\*** - meerdere opties om het geluid aan te passen en bijvoorbeeld een geluidswaardering vergelijkbaar met die in een concertgebouw te verkrijgen. De instellingen komen in de plaats voor de gekozen opties in de onderstaande punten voor de audio-instellingen.
  - **Toon** - persoonlijke instellingen van bijvoorbeeld bas- en hoge tonen en equalizer.
  - **Balans** - onderlinge balans tussen de luidsprekers links/rechts en de luidsprekers voor/achter.

## Systeemvolumes voor media

1. Druk op **Instellingen** op het hoofdscherm.



« 2. Druk op **Geluid** → **Systeemvolumes**:

- **AUX** - bij aansluiting van een externe audiobron (zoals een mp3-speler of iPod) op de AUX-ingang verschilt het ingestelde volume van deze audiobron mogelijk van het volume waarop het audiosysteem (bijvoorbeeld de radio) speelt. Corrigeer dit door het ingangsvolume van de ingang aan te passen. Als het volume te hoog of te laag staat, kan de geluidskwaliteit achteruitgaan.
- **Snelheids- en volumecompensatie** - het audiosysteem zorgt voor compensatie van hinderlijke rijgeluiden in de passagiersruimte door het volume aan te passen ten opzichte van de rijsnelheid. Het compensatieniveau is aan te passen.

**Gerelateerde informatie**

- Audio-instellingen (p. 451)
- Mediaspeler (p. 458)

**Tv\*2**

Tv-weergave is uitsluitend mogelijk wanneer de auto stilstaat. Wanneer de auto rijdt, verdwijnt het beeld terwijl het geluid wordt weergegeven. Het beeld komt terug, wanneer de auto bijna of helemaal stilstaat.

De tv is te bedienen via het middendisplay. Verschillende functies zijn ook te bedienen via de rechter stuurknoppenset of via stembediening.

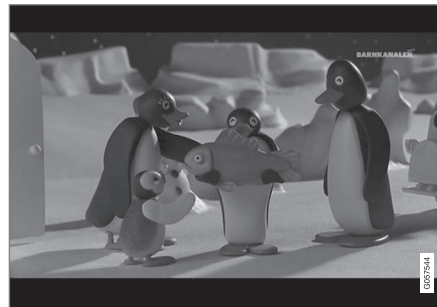

**Gerelateerde informatie**

- Tv\* gebruiken (p. 466)

**Tv\*3 gebruiken**

**Tv starten**

1. Open de app **TV** vanuit het appscherm.
2. Kies een zender.

**Van tv-zender wisselen of tv-zenders zoeken**

De tv zoekt automatisch de best doorkomende zenders.

**Lijst met beschikbare tv-zenders**

1. Druk op **Bibliotheek**
2. Kies weergave via **TV-kanalen**, **Favorieten** of **Genres**.
3. Kies de gewenste zender.

**Andere zender op gekozen lijst kiezen**

- Druk op <math>\diamond</math> onder het middendisplay of op de knoppenset op het stuurwiel.
  - > U springt naar het eerstvolgende alternatief in de gekozen lijst.

Wisselen kan ook via het middendisplay.

**Favorieten**

U kunt een tv-zender opslaan als **Favoriet**:

- Druk op ☆ om een zender aan de lijst met favorieten toe te voegen of van de lijst te verwijderen.

<sup>2</sup> Geldt voor bepaalde markten.

<sup>3</sup> Geldt voor bepaalde markten.



### Tv-gids

U beschikt over een tv-gids met informatie over tv-programma's voor de komende 48 uur.

- Druk op **Gids** om informatie over tv-programma's weer te geven.

#### **i** N.B.

Als u van locatie verandert binnen het land en bijvoorbeeld naar een andere stad rijdt, zijn de **Favorieten** niet per definitie beschikbaar omdat het frequentiegebied mogelijk gewijzigd is.

### Beeldverhouding tv wijzigen

Wanneer u op **Beeldformaat** drukt, kunt u de beeldverhouding voor de tv kiezen.

1. **Auto** - De tv-beelden worden weergegeven in de oorspronkelijke beeldverhouding.
2. **Automatisch invullen** - De tv-beelden worden afgestemd op het display, zonder bijsnijden.

### Instellingen voor tv

U kunt bepaalde instellingen verrichten op het hoofdscherm of tijdens het tv kijken op volledige schermgrootte.

Wanneer de videospeler in de stand voor volledige schermgrootte staat of wanneer u het hoofdscherm hebt geopend en op **Instellingen**

→ **Media** → **TV** drukt, beschikt u over de volgende opties:

- **Ondertitelingstaal**
- **Audiotaal**

#### **i** N.B.

Het systeem ondersteunt alleen tv-signalen in landen die in MPEG-2- of MPEG-4-formaat uitzenden volgens de DVB-T/T2-standaard. Het systeem ondersteunt geen analoge tv-signalen.

### Gerelateerde informatie

- TV\* (p. 466)
- Stembediening van radio en media (p. 123)
- Media afspelen (p. 459)
- Navigeren in schermen op het middensdisplay (p. 41)
- Licentieovereenkomst voor audio en media (p. 488)

### Apple CarPlay\*

Apple CarPlay biedt u de mogelijkheid om tijdens het rijden muziek te beluisteren, te bellen, route-instructies te ontvangen, sms-berichten te versturen/ontvangen en Siri te raadplegen, zonder afgeleid te worden. Apple CarPlay werkt alleen met bepaalde Apple-apparaten.

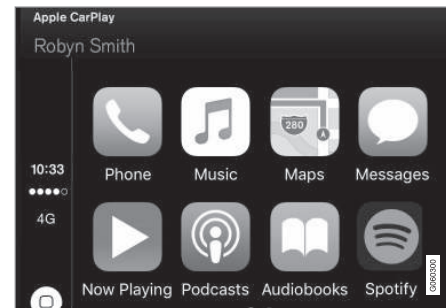

Bij auto's zonder Apple CarPlay is de app achteraf te installeren. Neem contact op met een Volvo-dealer om Apple CarPlay te installeren.

Informatie over de ondersteunde apps en de compatibele telefoons vindt u op de homepage van Apple: [www.apple.com/ios/carplay/](http://www.apple.com/ios/carplay/). Gebruik van apps die niet compatibel zijn met Apple CarPlay kan er soms toe leiden dat de verbinding tussen iPhone en de auto wegvalt. Let erop dat Volvo niet verantwoordelijk is voor de inhoud van Apple CarPlay.



- ◀ Bij gebruik van de kaartnavigatie via Apple CarPlay verschijnt de routebegeleiding niet op het bestuurdersdisplay of head-updisplay maar alleen op het middendispley.

De Apple CarPlay-apps zijn te bedienen via het middendispley, de mobiele telefoon of met de rechter stuurknoppenset (geldt voor bepaalde functies). De apps zijn tevens te regelen met de stembediening van de virtuele assistent Siri. Bij lang indrukken van de stuurknop  activeert u de stembediening via de virtuele assistent Siri en bij kort indrukken activeert u de stembediening van de auto. Als Siri te snel wordt afgebroken, kunt u de stuurknop  ingedrukt houden.

**Door Apple CarPlay te gebruiken stemt u in met het volgende: Apple CarPlay is een service van Apple Inc. die valt onder de voorwaarden van Apple Inc. Volvo Cars is daarom niet verantwoordelijk voor Apple CarPlay of de functies/applicaties ervan. Bij gebruik van Apple CarPlay, wordt bepaalde informatie van uw auto (waaronder de locatie van de auto) doorgegeven aan uw iPhone. Ten aanzien van Volvo Cars bent u zelf volledig verantwoordelijk voor uw eigen gebruik van Apple CarPlay of voor het gebruik door iemand anders.**

**Gerelateerde informatie**

- Mediaspeler (p. 458)
- Auto met internet verbinden (p. 482)

- Apple CarPlay\* gebruiken (p. 468)

**Apple CarPlay\* gebruiken**

Om Apple CarPlay te kunnen gebruiken moet u de virtuele assistent Siri hebben geactiveerd op uw telefoon.

**iPhone koppelen aan Apple CarPlay**

<p> <b>N.B.</b></p>
<p>Apple CarPlay is alleen te gebruiken als Bluetooth is uitgeschakeld. Een telefoon of mediaspeler die via Bluetooth is verbonden met de auto, is dan ook niet beschikbaar als CarPlay actief is. Om een internetverbinding te maken voor de boordapps moet u een alternatieve internetbron gebruiken. Gebruik Wi-Fi of de geïntegreerde automodem*.</p>

1. Sluit de iPhone aan op de USB-ingang. Bij een auto met twee USB-ingangen moet u de ingang met een witte omlijsting gebruiken.
2. Lees de informatie op het pop-upschermdruk vervolgens op **OK**.
3. Druk op **Apple CarPlay** op het appschermdruk vervolgens op **Accepteren** om een verbinding te maken.
4. Het deelschermdruk vervolgens op **Accepteren** om een verbinding te maken.
  - > Het deelschermdruk vervolgens op **Accepteren** om een verbinding te maken.

5. Druk op de gewenste app.
  - > De app wordt gestart.

### Apple CarPlay starten

Apple CarPlay start alleen als volgt na aansluiting van een iPhone.

1. Sluit de iPhone aan op de USB-ingang. Bij een auto met twee USB-ingangen moet u de ingang met een witte omlijsting gebruiken.
  - > **Als u gekozen hebt voor automatische activering** - het deelscherm met Apple CarPlay wordt geopend en de compatibele apps verschijnen.
2. Druk op **Apple CarPlay** op het appscherm, als het deelscherm met Apple CarPlay niet wordt geopend.
  - > Het deelscherm met Apple CarPlay wordt geopend en de compatibele apps verschijnen.
3. Druk op de gewenste app.
  - > De app wordt gestart.

Apple CarPlay blijft op actief op de achtergrond, als u vanuit hetzelfde deelscherm een andere app start. Druk op het pictogram Apple CarPlay in het appscherm om Apple CarPlay weer in het deelscherm te weer te geven.

### Wisselen tussen Apple CarPlay en iPod

#### Van Apple CarPlay naar iPod

1. Druk op **Instellingen** op het hoofdscherm.

2. Druk op **Communicatie → Apple CarPlay**.
3. Vink het vakje uit voor het Apple-apparaat dat bij aansluiting van de USB-kabel niet langer tot automatisch activering van Apple CarPlay moet leiden.
4. Haal de verbinding op de USB-aansluiting los voor het Apple-apparaat en sluit het apparaat weer aan.
5. Open de app **iPod** vanuit het appscherm.

#### Van iPod naar Apple CarPlay

1. Druk op **Apple CarPlay** op het appscherm.
2. Lees de informatie op het pop-upscherm en druk vervolgens op **OK**.
3. Haal de verbinding op de USB-aansluiting los voor het Apple-apparaat en sluit het apparaat weer aan.
  - > Het deelscherm met Apple CarPlay wordt geopend en de compatibele apps verschijnen.

#### Gerelateerde informatie

- Mediaspeler (p. 458)
- Media afspelen (p. 459)
- Media aansluiten via AUX/USB-poort (p. 464)
- Instellingen voor Apple CarPlay\* (p. 469)
- Auto met internet verbinden (p. 482)

### Instellingen voor Apple CarPlay\*

Instellingen voor een iPhone met geactiveerde Apple CarPlay.

#### Automatisch starten

1. Druk op **Instellingen** op het hoofdscherm.
2. Druk op **Communicatie → Apple CarPlay** en kies de instelling:
  - Vink het vakje aan - Apple CarPlay start automatisch bij aansluiting van de USB-kabel.
  - Vink het vakje uit - Apple CarPlay start niet automatisch bij aansluiting van de USB-kabel.

De lijst kan maximaal 20 Apple-eenheden bevatten. Wanneer de lijst vol is, wordt bij aansluiting van een nieuwe eenheid de oudste aansluiting verwijderd.

Om de lijst te verwijderen moet u de fabrieksinstellingen herstellen, zie het artikel "Instellingen resetten op instellingsscherm".

#### Systeemvolumes

1. Druk op **Instellingen** op het hoofdscherm.
2. Druk op **Geluid → Systeemvolumes** om instellingen te verrichten voor het volgende:
  - **Stembediening**
  - **Navi-stembegeleid.**
  - **Ringtone telefoon**



◀◀ **Gerelateerde informatie**

- Apple CarPlay\* (p. 467)
- Instellingen resetten op instellingsscherm (p. 178)

**Android Auto\***

Android Auto biedt u de mogelijkheid om tijdens het rijden muziek te beluisteren, route-instructies te ontvangen, te bellen en apps op een Android-apparaat te gebruiken. Android Auto werkt alleen met bepaalde Android-apparaten.

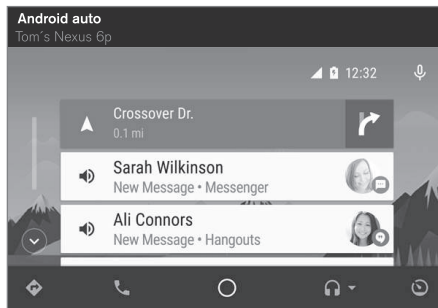

Informatie over de ondersteunde apps en de compatibele telefoons vindt u op de homepage: [www.android.com/auto/](http://www.android.com/auto/). Let erop dat Volvo niet verantwoordelijk is voor de inhoud van Android Auto.

Android Auto is te starten vanuit het appscherm. Wanneer u Android Auto eenmaal hebt geactiveerd, zal de app een volgende keer dat u hetzelfde apparaat aansluit opnieuw worden gestart. Deze automatische activering is uit te schakelen onder de instellingen.

**i N.B.**  
 Wanneer er een telefoon gekoppeld is aan Android Auto kunt u via Bluetooth muziek streamen naar een andere mediaspeler. Bluetooth is actief bij gebruik van Android Auto.

Bij gebruik van de kaartnavigatie via Android Auto verschijnt de routebegeleiding niet op het bestuurdersdisplay of head-updisplay maar alleen op het middendispley.

De Android Auto-apps zijn te bedienen via het middendispley, de mobiele telefoon of met de rechter stuurknoppenset (geldt voor bepaalde functies). U kunt Android Auto ook bedienen via stemcommando's, zodat u uw aandacht bij het verkeer op de weg kunt houden. Bij lang indrukken van de stuurknop  activeert u de stembediening en bij kort indrukken deactiveert u deze functie.

**Door Android Auto te gebruiken, stemt u in met het volgende: Android Auto is een onderdeel van de voorwaarden van Google Inc. geleverde dienst. Volvo Cars is niet verantwoordelijk voor Android Auto of de functies of applicaties ervan. Wanneer u Android Auto gebruikt, zet uw auto bepaalde informatie (waaronder zijn locatie) over naar uw verbonden Android telefoon. U bent zelf volledig verantwoordelijk voor uw**

eigen gebruik van Android Auto en dat door anderen.

## Android Auto starten

### Eerste aansluiting van een Android

1. Sluit de Android aan op de USB-ingang. Bij een auto met twee USB-ingangen moet u de ingang met een witte omlijsting gebruiken.
2. Lees de informatie op het pop-upschermbekendmaking en druk vervolgens op **OK**.
3. Druk op **Android Auto** op het appschermbekendmaking.
4. Neem de voorwaarden door en druk vervolgens op **Accepteren** om een verbinding te maken.
  - > Het deelschermbekendmaking met Android Auto wordt geopend en de compatibele apps verschijnen.
5. Druk op de gewenste app.
  - > De app wordt gestart.

### Eerder aangesloten Android

1. Sluit de iPhone aan op de USB-aansluiting.
  - > **Als u gekozen hebt voor automatische activering** - het deelschermbekendmaking met Android Auto wordt geopend en de compatibele apps verschijnen.

2. **Als u niet gekozen hebt voor automatische activering** - open de app **Android Auto** vanuit het appschermbekendmaking.

> Het deelschermbekendmaking met Android Auto wordt geopend en de compatibele apps verschijnen.

3. Druk op de gewenste app.
  - > De app wordt gestart.

Android Auto blijft op actief op de achtergrond, als u vanuit hetzelfde deelschermbekendmaking een andere app start. Druk op het pictogram Android Auto in het appschermbekendmaking om Android Auto weer in het deelschermbekendmaking te weer te geven.

### Gerelateerde informatie

- Mediaspeler (p. 458)
- Media afspelen (p. 459)
- Media aansluiten via AUX/USB-poort (p. 464)
- Instellingen voor Android Auto\* (p. 471)
- Auto met internet verbinden (p. 482)
- Overzicht van het middendispley (p. 34)

## Instellingen voor Android Auto\*

Instellingen voor een telefoon die voor het eerst via Android Auto is verbonden.

### Automatisch starten

1. Druk op **Instellingen** op het hoofdschermbekendmaking.
2. Druk op **Communicatie** → **Android Auto** en kies de instelling:
  - Vink het vakje aan - Android Auto start automatisch bij aansluiting van de USB-kabel.
  - Vink het vakje uit - Android Auto start niet automatisch bij aansluiting van de USB-kabel.

De lijst kan maximaal 20 Android-apparaten bevatten. Wanneer de lijst vol is, wordt bij aansluiting van een nieuwe eenheid de oudste aansluiting verwijderd.

Om de lijst te verwijderen moet u de fabrieksinstellingen herstellen, zie het artikel "Instellingen resetten op instellingsschermbekendmaking".

### Systeemvolumes

1. Druk op **Instellingen** op het hoofdschermbekendmaking.
2. Druk op **Geluid** → **Systeemvolumes** om instellingen te verrichten voor het volgende:
  - **Stembediening**
  - **Navi-stembegeleid.**
  - **Ringtone telefoon**



◀◀ **Gerelateerde informatie**

- Android Auto\* (p. 470)
- Instellingen resetten op instellingsscherm (p. 178)
- Overzicht van het middendisplay (p. 34)

**Technische specificaties voor media**

Compatibele bestandsformaten, audiospecificaties en USB.

**Audiobestanden**

Formaat	Bestandsextensie	Codec
MP3	.mp3	MPEG1 Layer III, MPEG2 Layer III, MP3 Pro (mp3-compatibel), MP3 HD (mp3-compatibel)
AAC	.m4a, .m4b, .aac	AAC LC (MPEG-4 part III Audio), HE-AAC (aacPlus v1/v2)
WMA	.wma	WMA8/9, WMA9/10 Pro
WAV	.wav	LPCM
FLAC	.flac	FLAC

**Videobestanden**

Formaat	Bestandsextensie
MP4	.mp4, m4v
MPEG-PS	.mpg, .mp2, .mpeg, .m1v

Formaat	Bestandsextensie
AVI	.avi
AVI (DivX)	.avi, divx
ASF	.asf, .wmv
MKV	.mkv

**Ondertiteling**

Formaat	Bestandsextensie
SubViewer	.sub
SubRip	.srt
SSA	.ssa

**DivX®**

DivX-gecertificeerde eenheden zijn getest op hoogkwalitatieve videoweergave van DivX (.divx, .avi). Wanneer het DivX-logo zichtbaar is, kunnen er DivX-films afgespeeld worden.

Profiel	DivX Home Theater
Videocodec	DivX, MPEG-4
Resolutie	720x576
Audiobitsnelheid (bit rate)	4.8Mbps
Beeldsnelheid	30 fps
Bestandsextensie	.divx, .avi
Maximale bestandsgrootte	4 GB
Audiocodec	MP3, AC3
Ondertiteling	XSUB

Speciale functies	Alternatieve ondertitels, alternatieve audiotracks, weergave hervatten
Referentie	Voldoet aan alle voorwaarden voor het DivX Home Theater-profiel. Breng een bezoek aan <a href="http://divx.com">divx.com</a> voor meer informatie en programma's om bestanden te converteren naar DivX Home Theater-video.

**Op USB-eenheid opslaan**

Het systeem kan gegevens op een aangesloten USB-eenheid alleen goed lezen, wanneer de eenheid aan de volgende specificaties voldoet. Een eventuele mapstructuur is tijdens het afspelen niet zichtbaar op het middendispley.

	Maximumaantal
Bestanden	15.000
Mappen	1000
Mapniveaus	8
Speellijsten	100
Maximumaantal posten in een speellijst	1000
Submappen	Onbeperkt

**Technische specificaties voor USB-aansluiting**

- Aansluiting type A
- Versie 2.0
- Voeding 5 V
- Maximale stroomsterkte 2,1 A

**Gerelateerde informatie**

- Mediaspeler (p. 458)
- Media afspelen (p. 459)

## Telefoon

Een mobiele telefoon met Bluetooth-functie is draadloos aan te sluiten op het geïntegreerde handsfreesysteem van de auto.

Het audio- en mediasysteem werkt dan als handsfree en biedt u de mogelijkheid om enkele functies van uw mobiele telefoon op afstand te bedienen. U kunt de mobiele telefoon ook na aansluiting nog via de knoppen op de telefoon bedienen.

Als een mobiele telefoon is gekoppeld en aangesloten is op de auto, kunt u daarmee bellen, berichten versturen/ontvangen en media streamen. Ook kunt u hem gebruiken als internetverbinding.



De telefoon wordt bediend met het middendisplay, maar hij kan ook gedeeltelijk worden gebruikt met stembediening en het appmenu, die bereikbaar zijn via de rechter stuurknoppenset.

## Overzicht

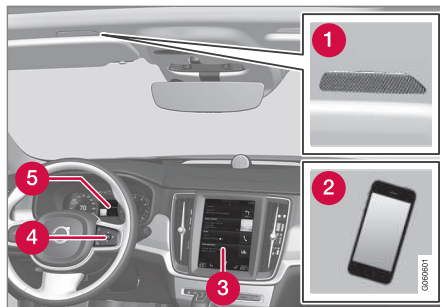

- 1 Microfoon.
- 2 Mobiele telefoon.
- 3 Telefoonfuncties op middendisplay.
- 4 Knoppenset voor telefoonfuncties die op het bestuurdersdisplay verschijnen en voor stembediening.
- 5 Bestuurdersdisplay.

## Gerelateerde informatie

- Verbinding met telefoon (p. 475)
- Telefoon aansluiten/loskoppelen (p. 476)
- Telefoonfuncties (p. 477)
- Berichtfuncties (p. 479)
- Instellingen voor telefoon (p. 480)
- Instellingen voor tekstbericht (p. 481)

- Instellingen voor Bluetooth (p. 481)
- Stembediening (p. 120)
- Applicatiemenu op bestuurdersdisplay gebruiken (p. 110)
- Mediaspeler (p. 458)



## Verbinding met telefoon

Koppel een telefoon met Bluetooth-functie aan de auto, zodat u vervolgens vanuit de auto kunt bellen, berichten kunt versturen/ontvangen, media kunt streamen en met de auto verbinding kunt maken met internet.

Er kunnen twee Bluetooth-apparaten tegelijk zijn aangesloten, waarbij een van beide dan uitsluitend bestemd is voor het streamen van media. De laatst aangesloten telefoon wordt automatisch verbonden om te kunnen bellen, berichten te kunnen versturen/ontvangen, media te kunnen streamen en de telefoon te gebruiken voor een internetverbinding. Zie het artikel "Instellingen voor Bluetooth" om het gebruik van de telefoon te kunnen veranderen.

U hoeft een eenheid slechts eenmaal te koppelen. Na het koppelen hoeft het Bluetooth-apparaat niet langer zichtbaar/identificeerbaar te zijn, alleen moet Bluetooth wel zijn geactiveerd. Om de auto via internet te kunnen aansluiten op internet, moet ook "internet sharing" in de mobiele telefoon geactiveerd zijn. Er kunnen maximaal 20 gekoppelde Bluetooth-apparaten in de auto worden opgeslagen.

U kunt op twee manieren paren. U zoekt de telefoon vanuit de auto of u zoekt de auto vanaf de telefoon.

### Alternatief 1 - telefoon zoeken vanuit de auto

1. Maak de telefoon identificeerbaar/zichtbaar via Bluetooth.
2. Om de auto op internet aan te sluiten via de Bluetooth van de telefoon - activeer via Bluetooth "internet sharing" (wifi-hotspot) op de telefoon.
3. Open het deelscherm voor de telefoon.
  - Als er geen telefoon is aangesloten op de auto - druk op **Telefoon toevoegen**.
  - Als er een telefoon is aangesloten op de auto - druk op **Wijzigen** . Druk in het pop-upvenster op **Tel. toevoegen**.  
> Er verschijnt een lijst met de beschikbare Bluetooth-apparaten. Bij identificatie van nieuwe apparaten wordt de lijst bijgewerkt.
4. Druk op de naam van de te paren telefoon.
5. Controleer of de aangegeven cijfercode in de auto overeenkomt met die op de telefoon. Accepteer in dat geval op beide punten.
6. Accepteer of weiger in de telefoon eventuele opties voor de contactpersonen en de berichtfuncties van de telefoon.

	<b>N.B.</b>
<ul style="list-style-type: none"> <li>• Bij sommige telefoons moet de berichtenfunctie geactiveerd worden.</li> <li>• Niet alle mobiele telefoons zijn volledig compatibel en ze kunnen dus niet allemaal contacten en berichten in de auto tonen.</li> </ul>	

### Alternatief 2 - auto zoeken vanaf de telefoon

1. Open het deelscherm voor de telefoon.
  - Als er geen telefoon is aangesloten op de auto - druk op **Telefoon toevoegen** → **Auto herkenbaar maken**.
  - Als er een telefoon is aangesloten op de auto - druk op **Wijzigen** . Druk in het pop-upvenster op **Telefoon toevoegen** → **Auto herkenbaar maken**.
2. Activeer Bluetooth op de telefoon.
3. Om de auto op internet aan te sluiten via de Bluetooth van de telefoon - activeer via Bluetooth "internet sharing" (wifi-hotspot) op de telefoon.
4. Zoek op de telefoon naar Bluetooth-apparaten.
  - > Er verschijnt een lijst met de beschikbare Bluetooth-apparaten.



- 5. Kies de naam van de auto op de telefoon.
- 6. Controleer of de aangegeven cijfercode in de auto overeenkomt met die op de externe eenheid. Accepteer in dat geval op beide punten.
- 7. Accepteer of weiger in de telefoon eventuele opties voor de contactpersonen en de berichtfuncties van de telefoon.

**i N.B.**

- Bij sommige telefoons moet de berichtenfunctie geactiveerd worden.
- Niet alle mobiele telefoons zijn volledig compatibel en ze kunnen dus niet allemaal contacten en berichten in de auto tonen.

**i N.B.**

Bij een update van het besturingssysteem van de telefoon wordt de koppeling mogelijk onderbroken. Verwijder de telefoon dan uit de auto en breng een nieuwe koppeling tot stand.

**Compatibele telefoons**

Hoewel veel moderne telefoons Bluetooth-technologie bieden, zijn niet alle telefoons volledig compatibel met de auto. Zie [support.volvocars.com](http://support.volvocars.com) voor compatibiliteit.

**Gerelateerde informatie**

- Telefoon (p. 474)
- Telefoon aansluiten/loskoppelen (p. 476)
- Instellingen voor Bluetooth (p. 481)
- Telefoonfuncties (p. 477)
- Berichtfuncties (p. 479)
- Connected Car\* (p. 481)

**Telefoon aansluiten/loskoppelen**

Gekoppelde telefoon aansluiten, loskoppelen of van telefoon wisselen.

**Telefoon automatisch verbinden**

Automatische aansluiting werkt alleen voor de twee laatst gekoppelde telefoons.

1. Activeer Bluetooth op de telefoon alvorens de auto in contactslotstand **I** te zetten.

Om tegelijkertijd een internetverbinding voor de auto tot stand te brengen moet ook 'internet sharing' (portable/persoonlijke hotspot) op de telefoon zijn geactiveerd.

2. Zet de auto in contactslotstand **I** of hoger.
  - > De telefoon wordt aangesloten.

**Telefoon handmatig aansluiten**

1. Activeer Bluetooth op de telefoon.

Om tegelijkertijd een internetverbinding voor de auto tot stand te brengen moet ook 'internet sharing' (portable/persoonlijke hotspot) op de telefoon zijn geactiveerd.

2. Open het deelscherm voor de telefoon.
  - > Er verschijnt een lijst met de gekoppelde telefoons.
3. Druk op de naam van de te pairen telefoon.
  - > De telefoon wordt aangesloten.

**Telefoon loskoppelen**

- Deactiveer Bluetooth op de telefoon.

De telefoon wordt automatisch losgekoppeld, wanneer deze buiten het bereik van de auto komt. Als u de telefoon tijdens een lopend telefoongesprek loskoppelt, kunt u het gesprek via de telefoon voortzetten.

### Van telefoon wisselen

1. Open het deelscherm voor de telefoon.
2. Druk op **Wijzigen** .
  - > Er verschijnt een lijst met de beschikbare Bluetooth-apparaten.
3. Druk op de aan te sluiten telefoon.

### Telefoon verwijderen

1. Open het deelscherm voor de telefoon.
2. Druk op **Instellingen** → **Communicatie** → **Bluetooth-apparaten**.
  - > Er verschijnt een lijst met gekoppelde Bluetooth-apparaten.
3. Druk op de te verwijderen telefoon.
4. Druk op **App. verwijderen** en bevestig uw keuze.
  - > De telefoon is daarmee niet langer gekoppeld aan de auto.

### Gerelateerde informatie

- Telefoon (p. 474)
- Verbinding met telefoon (p. 475)
- Instellingen voor telefoon (p. 480)

- Instellingen voor Bluetooth (p. 481)
- Contactslotstanden (p. 395)
- Connected Car\* (p. 481)

## Telefoonfuncties

Verwerking van gesprekken in de auto voor een telefoon met Bluetooth-verbinding.

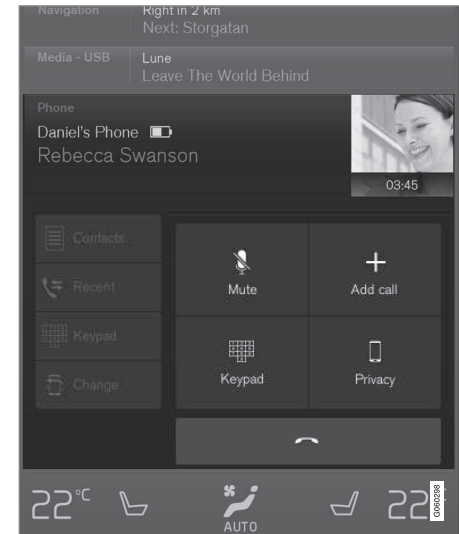

### Bellen

1. Open het deelscherm voor de telefoon.



2. Geef aan hoe u wilt bellen: via de gesprekkenlijst, via de contactenlijst of geef het nummer aan via de knoppenset. U kunt de contactenlijst doorzoeken of doorbladeren. Druk op  in de contactenlijst om een contactpersoon onder te brengen onder **Favoriet**.
3. Druk op **Bel** of op .
4. Druk op **Ophangen** om het gesprek te beëindigen.

Het is ook mogelijk om te bellen via de gesprekkenlijst op het appmenu, dat toegankelijk is via de knoppenset  rechts op het stuurwiel.

### Ruggespraak

Tijdens lopende gesprekken:

1. Druk op **Voeg gesprek toe**.
2. Geef aan hoe u wilt bellen: via de gesprekkenlijst, de favorieten of de contactenlijst.
3. Druk op een post/regel in de gesprekkenlijst of op  voor de contactpersoon in de contactenlijst.
4. Druk op **Wissel gesprek** om te wisselen tussen gesprekken.
5. Druk op **Ophangen** om het lopende gesprek te beëindigen.

### Conferentiegesprek

Tijdens ruggespraak:

1. Druk op **Gesprekken samenv.** om de lopende gesprekken samen te voegen.
2. Druk op **Ophangen** om het gesprek te beëindigen.

### Telefoonoproepen

Telefoonoproepen verschijnen op het bestuurdersdisplay en op het middendisplay. Voer het gesprek met de knoppenset rechts op het stuurwiel of met het middendisplay.

1. Druk op **Antwoorden/Afwijzen**.
2. Druk op **Ophangen** om het gesprek te beëindigen.

### Telefoonoproepen tijdens lopende telefoongesprekken

1. Druk op **Antwoorden/Afwijzen**.
2. Druk op **Ophangen** om het gesprek te beëindigen.

### Privégesprek

- Druk tijdens een lopend gesprek op **Privacy** en kies de instelling:
  - **Naar mobiele telefoon schakelen** - de handsfree-functie wordt uitgeschakeld en het gesprek gaat verder via de mobiele telefoon.
  - **Alleen bestuurder** - de microfoon in het plafond aan de passagierszijde wordt uitgeschakeld en het gesprek gaat verder via de handsfree-functie van de auto.

### Gerelateerde informatie

- Telefoon (p. 474)
- Stembediening telefoon (p. 123)
- Applicatiemenu op bestuurdersdisplay gebruiken (p. 110)
- Het toetsenbord in het middendisplay gebruiken (p. 50)
- Instellingen voor telefoon (p. 480)

## Berichtfuncties

Verwerking van berichten in de auto voor een telefoon met Bluetooth-verbinding.

Op sommige telefoons moet de functie 'Berichten' worden geactiveerd. Ook zijn niet alle telefoons volledig compatibel en deze kunnen geen contactpersonen en meldingen in de auto tonen. Zie support.volvocars.com voor compatibiliteit.

## Bericht lezen op middendisplay

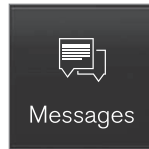
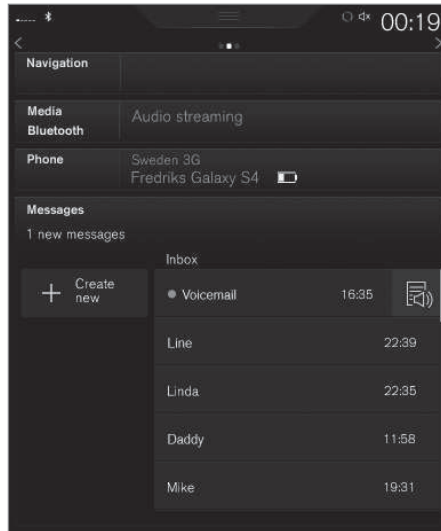

Messages

1. Druk in het appscherm op **Berichten** om het te openen.
2. Druk op **Oplezen** om het bericht te laten voorlezen of druk op het bericht dat u wilt laten voorlezen.

## Nieuw bericht lezen op middendisplay

Een tekstbericht verschijnt alleen op het bestuursdisplay als daarvoor is gekozen, zie artikel "Instellingen voor tekstbericht".

- Kies met de stuurknoppenset voor **Oplezen** om het bericht te laten voorlezen.

## Bericht versturen

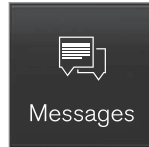

Messages

1. Druk in het appscherm op **Berichten** om het te openen.

2.
  - Berichten beantwoorden - op de contactpersoon drukken wiens bericht moet worden beantwoord en druk vervolgens op **Antwoorden**.
  - Nieuw bericht schrijven - op **Nwe. maken** → + drukken. Kies een contactpersoon of voer een nummer in.
3. Schrijf het bericht.
4. Druk op **Verzenden**.

## Berichtmelding

Zie artikel "Instellingen voor tekstbericht" voor meldingsinstellingen.

## Gerelateerde informatie

- Telefoon (p. 474)
- Instellingen voor tekstbericht (p. 481)
- Instellingen voor telefoon (p. 480)
- Stembediening telefoon (p. 123)
- Het toetsenbord in het middendisplay gebruiken (p. 50)

## Telefoonboekfuncties

Contactfuncties in de auto voor een telefoon met Bluetooth-verbinding.

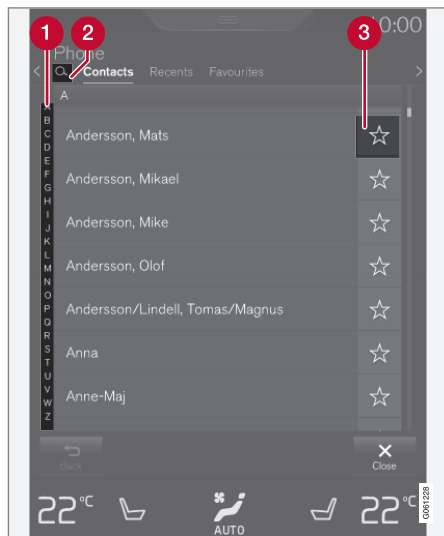

- 1 Blader de letters tot en met # door om de contactpersoon van uw keuze te vinden. Afhankelijk van de contacten die in het tele-

foonboek staan verschijnen alleen bepaalde letters.

- 2 **Contacten zoeken** - druk op om een telefoonnummer of naam te zoeken in de lijst met contacten.
- 3 **Favoriet** - druk op om een contact toe te voegen aan de lijst met favorieten of ervan te verwijderen.

### N.B.

Op het middensdisplay verschijnen alleen contacten op een actieve telefoon die is aangesloten via Bluetooth. Er zijn tot 3000 contacten weer te geven.

### Sorteren

De lijst met contacten staat op alfabetische volgorde en speciale tekens en cijfers staan onder # . U kunt sorteren op voor- of achternaam, zie voor meer informatie het artikel "Instellingen voor telefoon".

### Gerelateerde informatie

- Telefoon (p. 474)
- Stembediening telefoon (p. 123)
- Applicatiemenu op bestuurdersdisplay gebruiken (p. 110)
- Het toetsenbord in het middensdisplay gebruiken (p. 50)
- Instellingen voor telefoon (p. 480)

## Instellingen voor telefoon

Instellingen voor aangesloten telefoon.

### Telefoon

1. Druk op **Instellingen** op het hoofdscherm.
  2. Druk op **Communicatie** → **Telefoon** en kies instellingen.
    - **Beltonen** - beltoon kiezen. U kunt de beltoon van de gekoppelde telefoon of die van de auto gebruiken. Bepaalde telefoons zijn niet volledig compatibel en daardoor is het niet mogelijk de beltonen van zo'n telefoon in de auto te gebruiken. Zie [support.volvocars.com](http://support.volvocars.com) voor compatibiliteit.
    - **Contacten sorteren** - sorteervolgorde van contactenlijst kiezen.
- Zie artikel "Head-updisplay" voor gespreksberichten op het head-updisplay\*.

### Gerelateerde informatie

- Instellingen voor tekstbericht (p. 481)
- Instellingen voor Bluetooth (p. 481)
- Telefoon (p. 474)
- Verbinding met telefoon (p. 475)
- Head-updisplay\* (p. 117)

## Instellingen voor tekstbericht

Instellingen voor tekstbericht op aangesloten telefoon.

### Melding

1. Druk op **Instellingen** op het hoofdscherm.
2. Druk op **Communicatie** → **Tekstberichten** en kies instellingen.
  - **Melding in middendispley** - berichtmeldingen op de statusbalk van het middendispley weergeven.
  - **Melding in bestuurdersdisplay** - berichten weergeven op het bestuurdersdisplay. Bij berichten op het bestuurdersdisplay kunt u binnenkomende berichten actief hanteren via de rechter stuurknop-penset.
  - **Tekstberichttoon** - signaal voor binnenkomende sms-berichten kiezen.

### Gerelateerde informatie

- Telefoon (p. 474)
- Verbinding met telefoon (p. 475)
- Berichtfuncties (p. 479)
- Instellingen voor telefoon (p. 480)

## Instellingen voor Bluetooth

Instellingen voor telefoon met Bluetooth-aansluiting.

### Bluetooth

1. Druk op **Instellingen** op het hoofdscherm.
2. Druk op **Communicatie** → **Bluetooth-apparaten** en kies instellingen.
  - **Eerder gepaarde apparaten** - lijst met gekoppelde eenheden weergeven.  
**App. verwijderen** - eerder gekoppelde eenheid verwijderen.
  - **Toegestane diensten voor dit apparaat** - kiezen waarvoor u de telefoon wilt gebruiken: bellen, berichten sturen/lezen, media streamen of als middel voor internetverbinding.
  - **Internetverbinding** - kiezen of u via de Bluetooth-verbinding van het apparaat een internetverbinding voor de auto wilt maken.
  - **Apparaat toevoegen** - nieuwe eenheid pairen.

### Gerelateerde informatie

- Connected Car\* (p. 481)
- Telefoon (p. 474)
- Verbinding met telefoon (p. 475)
- Mediaspeler (p. 458)

## Connected Car\*

Een Connected Car biedt u de mogelijkheid om gebruik te maken van bijvoorbeeld internetradio en muziekdiensten via apps en in de auto contact op te nemen met de dealer en software te downloaden.

De auto maakt een internetverbinding via Bluetooth, Wi-Fi of via de ingebouwde automodem\*.

Als de auto is aangesloten, is het mogelijk om de internetverbinding (wifi-hotspot) te delen, zodat andere eenheden de internetverbinding kunnen gebruiken<sup>4</sup>.

Een symbool op de statusbalk van het middendispley geeft de status weer van de internetverbinding.



<sup>4</sup> Geldt niet bij aansluiting met Wi-Fi.

#### ◀ Gerelateerde informatie

- Auto met internet verbinden (p. 482)
- Apps (p. 450)
- Afspraak maken voor servicebeurt en reparatie (p. 526)
- Systeemupdates (p. 529)
- Volvo ID (p. 24)
- Symbolen op de statusbalk van het midden-display (p. 46)
- Internetverbinding delen via Wi-Fi-hotspot (p. 484)

### Auto met internet verbinden

De internetverbinding van de auto is tot stand te brengen via een telefoon met Bluetooth, Wi-Fi of via de ingebouwde automodem\*.

De mobiele telefoon en de provider moeten ondersteuning bieden voor tethering (delen van de internetverbinding) en het abonnement moet inclusief dataverkeer zijn.

#### **i** N.B.

Bij gebruik van internet wordt data overgebracht (dataverkeer) en dat kan kosten met zich meebrengen.

Het activeren van dataroaming kan tot verdere kosten leiden.

Informeer bij uw provider naar de kosten voor dataverkeer.

#### **i** N.B.

Bij gebruik van Apple CarPlay kunt u alleen een internetverbinding voor de auto maken via Wi-Fi of de automodem\*.

#### **i** N.B.

Bij gebruik van Android Auto kunt u een internetverbinding voor de auto tot stand brengen via Wi-Fi, Bluetooth of de automodem\*.

Lees voordat u verbinding maakt de **Servicevoorwaarden** en het **Beleid inzake vertrouwelijkheid van klantgegevens** op [support.volvocars.com](http://support.volvocars.com).

### Internetverbinding via Bluetooth

Zie Verbinding met telefoon.

### Internetverbinding via Wi-Fi



1. Activeer "internet sharing" (wifi-hotspot) op de mobiele telefoon.
2. Druk op **Instellingen** op het hoofdscherm.
3. Druk op **Communicatie** → **Wi-Fi**.
4. Activeer/deactiveer de optie door het vakje voor Wi-Fi aan/uit te vinken.
5. Druk op de naam van het netwerk waarop u wilt aansluiten.
6. Geef het wachtwoord van het netwerk aan.
7. Gebruikte u eerder een andere methode voor internetverbinding - bevestig de keuze van een andere verbindingsmethode.
  - > De auto maakt een verbinding tot stand met het netwerk.



Let erop dat sommige telefoons de internetverbinding verbreken, wanneer de verbinding met de auto is verbroken (zoals wanneer u de auto ergens parkeert tot de volgende keer dat u hem nodig hebt). In dat geval moet u bij een volgend gebruik van de telefoon de "internet sharing" opnieuw activeren.

Een telefoon die verbinding heeft gemaakt met de auto wordt opgeslagen voor later gebruik. Als het maximum aantal opgeslagen telefoons (50) wordt bereikt, wordt de telefoon verwijderd die als eerste verbinding heeft gemaakt. Om de lijst met opgeslagen netwerken weer te geven of opgeslagen netwerken handmatig te verwijderen, drukt u op **Instellingen → Wi-Fi → Opgeslagen netwerken**.

Zie het artikel "Techniek en veiligheid rond Wi-Fi" voor eisen aan de netwerkaansluiting.

### Internetverbinding via automodem\*<sup>5</sup>

Bij verbinding via de automodem gebruiken de Volvo On Call-diensten deze verbinding.

1.

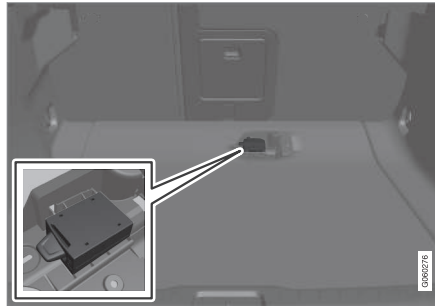

Plaats een persoonlijke simkaart in de houder onder de vloer in de bagageruimte.

2. Druk op **Instellingen** op het hoofdscherm.
3. Druk op **Communicatie → Internet via automodem**.
4. Activeer/deactiveer de optie door het vakje voor **Internet via automodem** aan/uit te vinken.
5. Gebruikte u eerder een andere methode voor internetverbinding - bevestig de keuze van een andere verbindingsmethode.
6. Geef de pincode van de simkaart aan.
  - > De auto maakt een verbinding tot stand met het netwerk.

### Gerelateerde informatie

- Connected Car\* (p. 481)
- Verbinding met telefoon (p. 475)
- Symbolen op de statusbalk van het midden-display (p. 46)
- Wi-Fi-netwerk verwijderen (p. 485)
- Techniek en veiligheid rond Wi-Fi (p. 486)
- Geen internetverbinding of een slechte verbinding (p. 485)
- Instellingen voor automodem\* (p. 486)
- Instellingen voor Bluetooth (p. 481)
- Apple CarPlay\* (p. 467)

<sup>5</sup> Alleen auto's met Volvo On Call.

## Internetverbinding delen via Wi-Fi-hotspot

Als de auto is aangesloten, is het mogelijk om de internetverbinding te delen, zodat andere eenheden de internetverbinding kunnen gebruiken.<sup>6</sup>

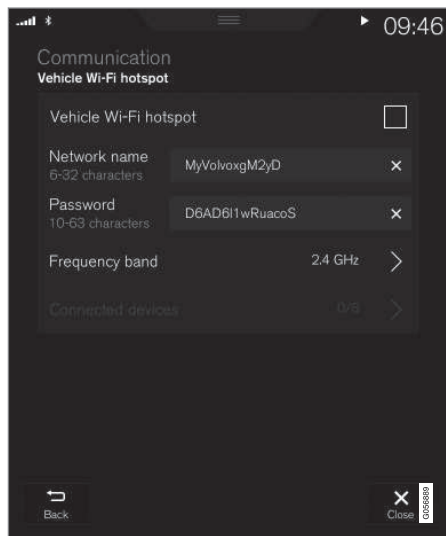

<sup>6</sup> Geldt niet bij aansluiting met Wi-Fi.

De provider (simkaart) moet ondersteuning bieden voor tethering (delen van de internetverbinding).

1. Druk op **Instellingen** op het hoofdscherm.
2. Druk op **Communicatie** → **Wifi-hotspot auto**.
3. Druk op **Netwerknaam** en geef de wifi-hotspot een naam.
4. Druk op **Wachtwoord** en kies een wachtwoord dat u vervolgens op de te koppelen eenheden moet aangeven.
5. Druk op **Frequentieband** en kies de zendfrequentie voor de wifi-hotspot. Let erop dat de te hanteren frequentieband niet op alle markten te specificeren is.
6. Activeer/deactiveer de optie door het vakje voor **Wifi-hotspot auto** aan/uit te vinken.
7. Als Wi-Fi eerder is gebruikt als methode voor internetverbinding bevestigt u de keuze van een andere verbindingsmethode.
  - > Externe eenheden kunnen vervolgens verbinding maken met de "internet sharing" (Wi-Fi-hotspot) van de auto.

### **i** N.B.

Het activeren van Wi-Fi-hotspot kan tot verdere kosten van uw provider leiden.

Informeer bij uw provider naar de kosten voor dataverkeer.

Een symbool op de statusbalk van het midden-display geeft de status weer van de internetverbinding.

Druk op **Aangesloten apparaten** voor een lijst met de op dit moment aangesloten eenheden.

### Gerelateerde informatie

- Connected Car\* (p. 481)
- Techniek en veiligheid rond Wi-Fi (p. 486)
- Symbolen op de statusbalk van het midden-display (p. 46)
- Geen internetverbinding of een slechte verbinding (p. 485)

## Geen internetverbinding of een slechte verbinding

### Storingen in het netwerk.

De uitgewisselde hoeveelheid gegevens is afhankelijk van de diensten of apps die in de auto worden gebruikt. Het streamen van audio kan bijvoorbeeld tot een grote hoeveelheid dataverkeer leiden en dat vereist een goede verbinding en signaalsterkte.

### Mobiele telefoon in de auto

De snelheid van de verbinding kan variëren afhankelijk van de positie van de mobiele telefoon in de auto. Plaats de mobiele telefoon dicht bij het middendisplein om de signaalsterkte te verbeteren. Zorg dat de signalen niet worden gehinderd.

### Mobiele telefoon en provider

De snelheid binnen het mobiele netwerk varieert afhankelijk van de dekking op de actuele locatie. Een slechtere netwerkdekking is bijvoorbeeld mogelijk in tunnels, achter bergen, in diepe dalen of in gebouwen. De snelheid is ook afhankelijk van uw overeenkomst met uw teleprovider.

#### **i** N.B.

Neem bij problemen met de dataoverdracht contact op met uw provider.

## Telefoon herstarten

Verbindingsproblemen zijn soms te verhelpen door de telefoon te herstarten.

### Gerelateerde informatie

- Connected Car\* (p. 481)
- Auto met internet verbinden (p. 482)

## Wi-Fi-netwerk verwijderen

Niet gebruikte netwerken verwijderen.

1. Druk op **Instellingen** op het hoofdscherm.
2. Druk op **Wi-Fi** → **Opgeslagen netwerken**.
3. Druk op **Vergeten** voor het te verwijderen netwerk.
4. Bevestig uw keuze.
  - > De auto zal vervolgens geen verbinding tot stand brengen met het desbetreffende netwerk.

## Alle netwerken uit geheugen verwijderen

U kunt alle netwerken in één keer verwijderen door de fabrieksinstellingen te herstellen. Houd er in dat geval rekening mee dat dan de fabrieksinstellingen worden hersteld voor alle gebruikersgegevens en systeeminstellingen.

### Gerelateerde informatie

- Connected Car\* (p. 481)
- Auto met internet verbinden (p. 482)
- Instellingen resetten op instellingsscherm (p. 178)

## Techniek en veiligheid rond Wi-Fi

Mogelijke netwerktypes voor aansluiting.

Aansluiting is alleen mogelijk op netwerken van het volgende type:

- Frequentie - 2,4 of 5 GHz<sup>7</sup>.
- Standaarden - 802.11 a/b/g/n.
- Beveiligingstype - WPA2-AES-CCMP.

Het Wi-Fi-systeem van de auto is zo ingericht dat het Wi-Fi-eenheden in de auto kan hanteren.

Als meerdere eenheden op dezelfde frequentie actief zijn, kunnen de prestaties afnemen.

### Gerelateerde informatie

- Connected Car\* (p. 481)
- Auto met internet verbinden (p. 482)
- Internetverbinding delen via Wi-Fi-hotspot (p. 484)
- Geen internetverbinding of een slechte verbinding (p. 485)

## Instellingen voor automodem\*<sup>8</sup>

De auto is uitgerust met een modem die u kunt gebruiken om de auto met internet te verbinden. U kunt de internetverbinding tevens delen via Wi-Fi.

1. Druk op **Instellingen** op het hoofdscherm.
2. Druk op **Communicatie** → **Internet via automodem** en kies instellingen.

- **Internet via automodem** - aangeven of automodem moet worden gebruikt voor internetverbinding.
- **Datagebruik** - bij het indrukken van **Reset** worden de tellers voor de ontvangen en verstuurde hoeveelheid gegevens op nul gezet.

- **Netwerk**

**Aanbieder selecteren** - netwerkprovider automatisch of handmatig kiezen.

**Roaming** - is dit vakje aangevinkt, dan zal de automodem proberen verbinding te maken met internet op het moment dat de auto zich in het buitenland buiten het thuisnetwerk bevindt. Let erop dat dit tot hoge kosten kan leiden. Controleer uw roamingovereenkomst met betrekking tot dataverkeer in het buitenland met uw netwerkprovider in uw eigen land.

- **Pincode simkaart**

**Wijzig pincode** - maximaal 4 cijfers aangeven.

**Pincode blokkeren** - aangeven of de pincode vereist is voor gebruik van de simkaart.

- **Gevraagde code verzenden** - bestemd om bijvoorbeeld het saldo op een chipkaart op te laden of te controleren. Deze functie is afhankelijk van de provider.

### Gerelateerde informatie

- Connected Car\* (p. 481)
- Internetverbinding delen via Wi-Fi-hotspot (p. 484)

<sup>7</sup> Het kiezen van een frequentie is niet op alle markten mogelijk.

<sup>8</sup> Alleen auto's met Volvo On Call.

## Apps downloaden, bijwerken of verwijderen

Bij een Connected Car kunt u nieuwe apps downloaden en bestaande apps bijwerken of verwijderen.

### N.B.

Het downloaden van data kan van invloed zijn op andere diensten die gebruik maken van gegevensuitwisseling, zoals de internetradio. Als u deze invloed op andere diensten als hinderlijk ervaart, kunt u het downloaden annuleren. Het is ook mogelijk om andere diensten te annuleren of tijdelijk te onderbreken.



Download  
Center

De apps zijn te hanteren via **Download Center** op het applicatiescherm.

Om apps te kunnen downloaden, bijwerken of verwijderen moet de auto een internetver-

binding hebben.

### App downloaden

1. Open de app **Download Center**.
2. Kies **Nieuwe apps** om een lijst te openen met de apps die beschikbaar zijn voor installatie in de auto.

3. Druk op een bepaalde app om de lijst uit te vouwen en meer informatie over de app te krijgen.
4. Kies **Installeren** om de app van uw keuze te downloaden en installeren.
  - > Tijdens het downloaden en installeren wordt de voortgang aangegeven.

Als een bepaalde download niet kan starten, verschijnt een melding. De app blijft echter op de downloadlijst staan, zodat u later een nieuwe poging tot downloaden kunt doen.

### Downloaden annuleren

- Druk op **Annuleer** om een lopende download te annuleren.

Let erop dat alleen de download te annuleren is, zodat u een eventuele installatiefase niet meer kunt annuleren zodra deze van start gegaan is.

### Apps bijwerken

Als bij het bijwerken van een app blijkt dat de desbetreffende app in gebruik is, wordt deze app opnieuw gestart om de installatie te voltooien.

### Alle apps bijwerken

1. Open de app **Download Center**.
2. Kies **Alles installeren**.
  - > De update start.

### Bepaalde apps bijwerken

1. Open de app **Download Center**.

2. Kies **Applicatie-updates** om een lijst te openen met alle beschikbare updates.
3. Zoek de gewenste app op en kies **Installeren**.
  - > De update start.

### App verwijderen

U kunt een app niet verwijderen, wanneer deze gebruikt wordt.

1. Open de app **Download Center**.
2. Kies **Applicatie-updates** om een lijst te openen met alle geïnstalleerde apps.
3. Zoek de gewenste app op en kies **Deinstalleren** om de app te verwijderen.
  - > Zodra de app verwijderd is, verdwijnt deze uit de lijst.

### Gerelateerde informatie

- Connected Car\* (p. 481)
- Radio (p. 452)
- Mediaspeler (p. 458)
- Systeemupdates (p. 529)

## Licentieovereenkomst voor audio en media

Een licentie is een overeenkomst die toestemming verleent om bepaalde handelingen te verrichten of het recht om gebruik te maken van een product waar een andere rechtspersoon octrooi of eigendomsrechten op heeft, onder de voorwaarden vervat in de overeenkomst. Hier volgen de teksten van de overeenkomsten tussen Volvo en producenten/ontwikkelaars. Een groot aantal van deze teksten is in het Engels.

### Bowers & Wilkins



Bowers & Wilkins en B&W zijn handelsmerken van B&W Group Ltd. Nautilus is een handelsmerk van B&W Group Ltd. Kevlar is een geregistreerd handelsmerk van DuPont.

### Dirac Unison®



Dirac Unison optimaliseert de luidsprekers qua tijd, ruimte en frequentie voor optimale basintegratie en helderheid. De technologie maakt ook een waarheidsgetrouwe weergave mogelijk van de akoestische eigenschappen van specifieke concertzalen. Met behulp van geavanceerde algoritmes stuurt Dirac Unison op digitale wijze alle luidsprekers aan op basis van akoestische metingen met een grote nauwkeurigheid. Net als een echte dirigent garandeert Dirac Unison dat de luidsprekers bij de weergave perfect op elkaar zijn afgestemd.

### DivX®



DivX®, DivX Certified® en daaraan gerelateerde logo's zijn handelsmerken die eigendom zijn van DivX, LLC en worden gebruikt onder licentie.

Dit DivX Certified® apparaat kan DivX® Home Theater videobestanden tot 576p weergeven (inclusief .avi, .divx). Download gratis software van [www.divx.com](http://www.divx.com) om digitale videobestanden te maken, weergeven en streamen.

OVER DIVX VIDEO-ON-DEMAND: Om Video-on-Demand-films (VOD) in DivX-formaat te kunnen afspelen moet u deze DivX Certified® eenheid eerst registreren. U vindt uw registratiecode via de sectie DivX VOD in het instellingenmenu van de eenheid. Breng voor meer informatie over het afronden van de registratie een bezoek aan [vod.divx.com](http://vod.divx.com).

### Octrooinummer

Beschermd door een of meer van de volgende octrooien in de VS. 7,295,673; 7,460,668; 7,515,710; 8,656,183; 8,731,369; RE45,052

Gracenote®



Het copyright © van bepaalde delen van de inhoud berust bij Gracenote of zijn leveranciers.

Gracenote, Gracenote-logo en -logotype, "Powered by Gracenote" en Gracenote MusicID zijn geregistreerde handelsmerken of handelsmerken die eigendom zijn van Gracenote, Inc. in de VS en/of andere landen.

#### Licentieovereenkomst Gracenote®

Deze toepassing of dit apparaat bevat software van Gracenote, Inc. uit Emeryville, Californië ('Gracenote'). Met de software van Gracenote ("Gracenote-software") kan deze toepassing schijf- en of bestandsidentificatie uitvoeren en muziekverwante gegevens ophalen, waaronder informatie over de naam, artiest, track en titel ("Gracenote-gegevens") vanuit online-servers of ingesloten databases (samen "Gracenote-servers"). De toepassing kan tevens andere functies verrichten. U mag Gracenote-gegevens uitsluitend gebruiken door middel van de beoogde eindgebruikersfuncties van deze toepassing of dit apparaat.

U stemt ermee in de Gracenote-gegevens, de Gracenote-software en Gracenote-servers uitsluitend voor uw eigen, niet-commercieel privégebruik te gebruiken. U stemt ermee in de Gracenote-software of welke Gracenote-gegevens dan ook niet aan derden toe te wijzen, te kopiëren, over te dragen of door te zenden. U **STEMT ERMEE IN DE GRACENOTE-GEGEVENS, DE GRACENOTE-SOFTWARE OF DE GRACENOTE-SERVERS UITSLUITEND TE GEBUIKEN OP DE MANIER DIE HIERIN UITDRUKKELIJK WORDT TOEGESTAAN.**

U stemt ermee in dat uw niet-exclusieve licentie om de Gracenote-gegevens, de Gracenote-software en de Gracenote-servers te gebruiken, zal worden beëindigd als u inbreuk maakt op deze beperkingen. Als uw licentie wordt beëindigd, stemt u ermee in op geen enkele wijze meer gebruik te maken van de Gracenote-gegevens, de Gracenote-software en de Gracenote-servers. Gracenote behoudt zich alle rechten voor met betrekking tot de Gracenote-gegevens, de Gracenote-software en de Gracenote-servers, inclusief alle eigendomsrechten. In geen geval is Gracenote aansprakelijk voor betaling aan u voor informatie die u verschaft. U stemt ermee in dat Gracenote, Inc. volgens deze overeenkomst uit eigen naam rechtstreeks mag toezien op naleving van de rechten jegens u.

De Gracenote-service gebruikt een unieke identificatiecode om query's na te sporen voor statistische doeleinden. Het doel van deze willekeurige

toegewezen numerieke code is om de Gracenote-service query's te laten tellen zonder te weten wie u bent. Ga voor meer informatie naar de webpagina over het Privacybeleid van Gracenote voor de Gracenote-service.

De licentie voor de Gracenote-software en alle onderdelen van de Gracenote-gegevens wordt verstrekt op "AS IS"-basis. Gracenote doet geen toezeggingen en verstrekt geen garantie, uitdrukkelijk of stilzwijgend, ten aanzien van de juistheid van de Gracenote-gegevens in de Gracenote-servers. Gracenote behoudt zich het recht voor om gegevens te verwijderen van de Gracenote-servers of om gegevenscategorieën te wijzigen als Gracenote hiertoe voldoende reden ziet. Er wordt geen garantie verstrekt dat de Gracenote-software of Gracenote-servers geen onjuistheden bevatten of dat het functioneren van de Gracenote-software of Gracenote-servers ononderbroken zal zijn. Gracenote is niet verplicht u te voorzien van nieuwe, verbeterde of extra gegevenstypen of -categorieën die Gracenote mogelijk in de toekomst verschaft; Gracenote mag de diensten op elk moment beëindigen.

**GRACENOTE WIJST ALLE GARANTIES, UITDRUKKELIJK OF STILZWIJGEND, INCLUSIEF MAAR NIET BEPERKT TOT STILZWIJGENDE GARANTIES MET BETREKKING TOT VERKOOPBAARHEID, GESCHIKTHEID VOOR EEN BEPAALD DOEL, EIGENDOMSRECHT EN HET GEEN INBREUK MAKEN OP RECHTEN VAN DERDEN, VAN DE HAND. GRACENOTE VER-**



« STREKT GEEN GARANTIES TEN AANZIEN VAN DE RESULTATEN DIE WORDEN VERKREGEN VOOR UW GEBRUIK VAN GRACENOTE-SOFTWARE OF WELKE GRACENOTE-SERVER DAN OOK. GRACENOTE IS IN GEEN GEVAL AANSPRAKELIJK VOOR INDIRECTE OF GEVOLGSCHADE, GEDERFDE WINST OF VERLIES VAN INKOMSTEN.

© Gracernote, Inc. 2009

### Sensus software

This software uses parts of sources from clib2 and Prex Embedded Real-time OS - Source (Copyright (c) 1982, 1986, 1991, 1993, 1994), and Quercus Robusta (Copyright (c) 1990, 1993), The Regents of the University of California. All or some portions are derived from material licensed to the University of California by American Telephone and Telegraph Co. or Unix System Laboratories, Inc. and are reproduced herein with the permission of UNIX System Laboratories, Inc. Redistribution and use in source and binary forms, with or without modification, are permitted provided that the following conditions are met: Redistributions of source code must retain the above copyright notice, this list of conditions and the following disclaimer. Redistributions in binary form must reproduce the above copyright notice, this list of conditions and the following disclaimer in the documentation and/or other materials provided with the distribution. Neither the name of the

<ORGANIZATION> nor the names of its contributors may be used to endorse or promote products derived from this software without specific prior written permission. THIS SOFTWARE IS PROVIDED BY THE COPYRIGHT HOLDERS AND CONTRIBUTORS "AS IS" AND ANY EXPRESS OR IMPLIED WARRANTIES, INCLUDING, BUT NOT LIMITED TO, THE IMPLIED WARRANTIES OF MERCHANTABILITY AND FITNESS FOR A PARTICULAR PURPOSE ARE DISCLAIMED. IN NO EVENT SHALL THE COPYRIGHT OWNER OR CONTRIBUTORS BE LIABLE FOR ANY DIRECT, INDIRECT, INCIDENTAL, SPECIAL, EXEMPLARY, OR CONSEQUENTIAL DAMAGES (INCLUDING, BUT NOT LIMITED TO, PROCUREMENT OF SUBSTITUTE GOODS OR SERVICES; LOSS OF USE, DATA, OR PROFITS; OR BUSINESS INTERRUPTION) HOWEVER CAUSED AND ON ANY THEORY OF LIABILITY, WHETHER IN CONTRACT, STRICT LIABILITY, OR TORT (INCLUDING NEGLIGENCE OR OTHERWISE) ARISING IN ANY WAY OUT OF THE USE OF THIS SOFTWARE, EVEN IF ADVISED OF THE POSSIBILITY OF SUCH DAMAGE.

This software is based in part on the work of the Independent JPEG Group.

This software uses parts of sources from "libtess". The Original Code is: OpenGL Sample Implementation, Version 1.2.1, released January 26, 2000, developed by Silicon Graphics, Inc. The Original Code is Copyright (c) 1991-2000 Silicon

Graphics, Inc. Copyright in any portions created by third parties is as indicated elsewhere herein. All Rights Reserved. Copyright (C) [1991-2000] Silicon Graphics, Inc. All Rights Reserved. Permission is hereby granted, free of charge, to any person obtaining a copy of this software and associated documentation files (the "Software"), to deal in the Software without restriction, including without limitation the rights to use, copy, modify, merge, publish, distribute, sublicense, and/or sell copies of the Software, and to permit persons to whom the Software is furnished to do so, subject to the following conditions: The above copyright notice including the dates of first publication and either this permission notice or a reference to <http://oss.sgi.com/projects/FreeB/> shall be included in all copies or substantial portions of the Software. THE SOFTWARE IS PROVIDED "AS IS", WITHOUT WARRANTY OF ANY KIND, EXPRESS OR IMPLIED, INCLUDING BUT NOT LIMITED TO THE WARRANTIES OF MERCHANTABILITY, FITNESS FOR A PARTICULAR PURPOSE AND NONINFRINGEMENT. IN NO EVENT SHALL SILICON GRAPHICS, INC. BE LIABLE FOR ANY CLAIM, DAMAGES OR OTHER LIABILITY, WHETHER IN AN ACTION OF CONTRACT, TORT OR OTHERWISE, ARISING FROM, OUT OF OR IN CONNECTION WITH THE SOFTWARE OR THE USE OR OTHER DEALINGS IN THE SOFTWARE. Except as contained in this notice, the name of Silicon Graphics, Inc. shall not be



used in advertising or otherwise to promote the sale, use or other dealings in this Software without prior written authorization from Silicon Graphics, Inc.

This software is based in parts on the work of the FreeType Team.

This software uses parts of SSLeay Library: Copyright (C) 1995-1998 Eric Young (eay@cryptsoft.com). All rights reserved

### Linux software

This product contains software licensed under GNU General Public License (GPL) or GNU Lesser General Public License (LGPL), etc.

You have the right of acquisition, modification, and distribution of the source code of the GPL/LGPL software.

You may download Source Code from the following website at no charge: [http://www.embedded-carmultimedia.jp/linux/oss/download/TVM\\_8351\\_013](http://www.embedded-carmultimedia.jp/linux/oss/download/TVM_8351_013)

The website provides the Source Code "As Is" and without warranty of any kind.

By downloading Source Code, you expressly assume all risk and liability associated with downloading and using the Source Code and complying with the user agreements that accompany each Source Code.

Please note that we cannot respond to any inquiries regarding the source code.

### camellia:1.2.0

Copyright (c) 2006, 2007

NTT (Nippon Telegraph and Telephone Corporation). All rights reserved.

Redistribution and use in source and binary forms, with or without modification, are permitted provided that the following conditions are met:

1. Redistributions of source code must retain the above copyright notice, this list of conditions and the following disclaimer as the first lines of this file unmodified.
2. Redistributions in binary form must reproduce the above copyright notice, this list of conditions and the following disclaimer in the documentation and/or other materials provided with the distribution.

THIS SOFTWARE IS PROVIDED BY NTT "AS IS" AND ANY EXPRESS OR IMPLIED WARRANTIES, INCLUDING, BUT NOT LIMITED TO, THE IMPLIED WARRANTIES OF MERCHANTABILITY AND FITNESS FOR A PARTICULAR PURPOSE ARE DISCLAIMED. IN NO EVENT SHALL NTT BE LIABLE FOR ANY DIRECT, INDIRECT, INCIDENTAL, SPECIAL, EXEMPLARY, OR CONSEQUENTIAL DAMAGES (INCLUDING, BUT NOT LIMITED TO, PROCUREMENT OF SUBSTITUTE GOODS OR SERVICES; LOSS OF USE, DATA, OR PROFITS; OR BUSINESS INTERRUPTION) HOWEVER CAUSED AND ON ANY THEORY OF LIABILITY, WHETHER IN CONTRACT, STRICT LIABILITY,

OR TORT (INCLUDING NEGLIGENCE OR OTHERWISE) ARISING IN ANY WAY OUT OF THE USE OF THIS SOFTWARE, EVEN IF ADVISED OF THE POSSIBILITY OF SUCH DAMAGE.

### Unicode: 5.1.0

COPYRIGHT AND PERMISSION NOTICE

Copyright c 1991-2013 Unicode, Inc. All rights reserved. Distributed under the Terms of Use in <http://www.unicode.org/copyright.html>.

Permission is hereby granted, free of charge, to any person obtaining a copy of the Unicode data files and any associated documentation (the "Data Files") or Unicode software and any associated documentation (the "Software") to deal in the Data Files or Software without restriction, including without limitation the rights to use, copy, modify, merge, publish, distribute, and/or sell copies of the Data Files or Software, and to permit persons to whom the Data Files or Software are furnished to do so, provided that (a) the above copyright notice(s) and this permission notice appear with all copies of the Data Files or Software, (b) both the above copyright notice(s) and this permission notice appear in associated documentation, and (c) there is clear notice in each modified Data File or in the Software as well as in the documentation associated with the Data File(s) or Software that the data or software has been modified.



◀ THE DATA FILES AND SOFTWARE ARE PROVIDED "AS IS", WITHOUT WARRANTY OF ANY KIND, EXPRESS OR IMPLIED, INCLUDING BUT NOT LIMITED TO THE WARRANTIES OF MERCHANTABILITY, FITNESS FOR A PARTICULAR PURPOSE AND NONINFRINGEMENT OF THIRD PARTY RIGHTS. IN NO EVENT SHALL THE COPYRIGHT HOLDER OR HOLDERS INCLUDED IN THIS NOTICE BE LIABLE FOR ANY CLAIM, OR ANY SPECIAL INDIRECT OR CONSEQUENTIAL DAMAGES, OR ANY DAMAGES WHATSOEVER RESULTING FROM LOSS OF USE, DATA OR PROFITS, WHETHER IN AN ACTION OF CONTRACT, NEGLIGENCE OR OTHER TORTIOUS ACTION, ARISING OUT OF OR IN CONNECTION WITH THE USE OR PERFORMANCE OF THE DATA FILES OR SOFTWARE.

Except as contained in this notice, the name of a copyright holder shall not be used in advertising or otherwise to promote the sale, use or other dealings in these Data Files or Software without prior written authorization of the copyright holder.

## Verklaring van overeenstemming voor Bluetooth®-module

### Declaration of Conformity

Mitsubishi Electric Corporation Sanda Works  
2-3-33, Miwa, Sanda-city, Hyogo, 669-1513 Japan

We declare, at our sole responsibility, that the following product conforms to the Essential Requirements of the Radio and Telecommunications Terminal Equipment Directive 1999/5/EC in accordance with the tests conducted to the appropriate requirements of the relevant standards, as listed herewith.

Product: Audio Navigation Unit  
Model/Type Number: NR-0V  
Directive and Standards used: Radio: EN 300 328 V1.8.1 :2012-6  
EMC: EN 301 488-1 V1.9.2 :2011-09  
EN 301 488-1 V2.2.1 :2012-09  
Safety: IEC 60950-1:2005 (Second Edition) + Am 1:2009 and/or  
EN 60950-1 : 2006+A1:2010+A11:2009+A12:2011  
Health: EN 62479: 2011-09

The authorized signatory to this declaration :

Date: 13<sup>th</sup> May 2014

Signature: [Signature]

Name: **Takeshi Kyomoto**

Title: Manager,

Mitsubishi Electric Corporation Sanda Works

2-3-33, Miwa, Sanda-city, Hyogo, 669-1513, Japan

The responsible person based within the EC :

Date: 2014-05-14

Signature: [Signature]

Name: **Jan Billing**

Title: General Manager,

Mitsubishi Electric Automotive Europe B.V.

Swedish Branch, Technical Center

Ostra Eriksbergsgatan 38, SE41878 Gothenburg, Sweden

Land/ regio	
EU:	<div data-bbox="220 207 363 352" style="border: 1px solid black; padding: 5px; text-align: center;"><b>CE 0560</b></div> <p data-bbox="220 375 375 397">Exportland: Japan</p> <p data-bbox="220 408 590 431">Producent: Mitsubishi Electric Corporation</p> <p data-bbox="220 442 550 464">Type uitrusting: Audio Navigation Unit</p> <p data-bbox="220 481 1404 532">Mitsubishi Electric Corporation verklaart hierbij dat Audio Navigation Unit voldoet aan de eisen en bepalingen van de Europese richtlijn 1999/5/EG.</p>



Land/ regio	
China:	<p>1.</p> <ul style="list-style-type: none"> <li>■ 使用频率：2.4 - 2.4835 GHz</li> <li>■ 等效全向辐射功率 (EIRP)： 天线增益 &lt; 10dBi 时： ≤100 mW 或 ≤20 dBm ①</li> <li>■ 最大功率谱密度： 天线增益 &lt; 10dBi 时： ≤20 dBm / MHz (EIRP) ①</li> <li>■ 载频容限： 20 ppm</li> <li>■ 带外发射功率 (在 2.4-2.4835GHz 频段以外) ≤-80 dBm / Hz (EIRP)</li> <li>■ 杂散发射 (辐射) 功率 (对应载波 ±2.5 倍信道带宽以外)： <ul style="list-style-type: none"> <li>● ≤-36 dBm / 100 kHz (30 - 1000 MHz)</li> <li>● ≤-33 dBm / 100 kHz (2.4 - 2.4835 GHz)</li> <li>● ≤-40 dBm / 1 MHz (3.4 - 3.53 GHz)</li> <li>● ≤-40 dBm / 1 MHz (5.725 - 5.85 GHz)</li> <li>● ≤-30 dBm / 1 MHz (其它 1 - 12.75 GHz)</li> </ul> </li> </ul> <p>2. 不得擅自更改发射频率、加大发射功率 (包括额外加装射频功率放大器)，不得擅自外接天线或改用其它发射天线；</p> <p>3. 使用时不得对各种合法的无线电通信业务产生有害干扰；一旦发现有关扰现象时，应立即停止使用，并采取措施消除干扰后方可继续使用；</p> <p>4. 使用微功率无线电设备，必须忍受各种无线电业务的干扰或工业、科学及医疗应用设备的辐射干扰；</p> <p>5. 不得在飞机和机场附近使用。</p>

Land/ regio	
Korea:	<p>B 급 기기 (가정용 방송통신기자재)</p> <p>이 기기는 가정용(B 급) 전자파적합기기로서 주로 가정에서 사용하는 것을 목적으로 하며, 모든 지역에서 사용할 수 있습니다.</p> <p>해당 무선설비는 전파혼신 가능성이 있으므로 인명안전과 관련된 서비스는 할 수 없습니다.</p>
Taiwan:	<p>低功率電波輻射性電機管理辦法</p> <p>第十二條</p> <p>經型式認證合格之低功率射頻電機，非經許可，公司、商號或使用者均不得擅自變更頻率、加大功率或變更原設計之特性及功能。</p> <p>第十四條</p> <p>低功率射頻電機之使用不得影響飛航安全及干擾合法通信；經發現有干擾現象時，應立即停用，改善至無干擾時方得繼續使用。前項合法通信，指依電信法規定作業之無線電通信。低功率射頻電機須忍受合法通信或工業、科學及醫療用電波輻射性電機設備之干擾。</p>

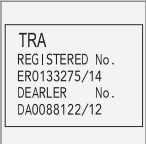

Land/ regio	
<p>Brazil:ê:</p>	<div data-bbox="220 208 363 353" data-label="Image"> </div> <p data-bbox="220 374 1437 421">Este equipamento opera em caráter secundário isto e, não tem direito a proteção contra interferência prejudicial, mesmo tipo, e não pode causar interferência a sistemas operando em caráter primário.</p> <p data-bbox="220 437 571 460">Para consultas, visite: <a href="http://www.anatel.gov.br">www.anatel.gov.br</a></p>
<p>Kazach- stan:</p>	<div data-bbox="220 482 363 624" data-label="Image"> </div> <p data-bbox="220 645 395 667">Modelnaam: NR-0V</p> <p data-bbox="220 680 592 703">Producent: Mitsubishi Electric Corporation</p> <p data-bbox="220 717 376 740">Exportland: Japan</p>

<b>Land/ regio</b>	
Mexico:	
Verenigde Arabische Emiraten:	

### Gerelateerde informatie

- Audio en media (p. 450)
- Mediaspeler (p. 458)
- Connected Car\* (p. 481)
- Gracenote® (p. 461)
- Sensus - connectiviteit en entertainment (p. 30)

## **Voorwaarden voor diensten en beleid inzake vertrouwelijkheid van klantgegevens**

Lees de servicevoorwaarden en het beleid inzake vertrouwelijkheid van klantgegevens door op [support.volvocars.com](http://support.volvocars.com).

### **Servicevoorwaarden**

Volvo wil u optimale diensten aanbieden om zo veilig, comfortabel en aangenaam mogelijk in uw Volvo te kunnen rijden. Volvo stelt een groot assortiment aan diensten beschikbaar, van hulp in noodsituaties tot navigatie en diverse infotainmentdiensten.

Lees deze voorwaarden ("servicevoorwaarden") zorgvuldig door voordat u de diensten gaat gebruiken - [support.volvocars.com](http://support.volvocars.com).

### **Beleid inzake vertrouwelijkheid van klantgegevens**

Dit beleid geldt voor de verwerking van klant- en persoonsgegevens. Doel van het beleid is om onze huidige, voormalige en potentiële klanten een algemeen inzicht te geven in:

- de omstandigheden waarin wij uw persoonsgegevens verzamelen en gebruiken
- de soorten persoonsgegevens die wij verzamelen
- de redenen waarom wij uw persoonsgegevens verzamelen

- de manier waarop wij met uw persoonsgegevens omgaan.

Het volledige beleid kunt u doorlezen op [support.volvocars.com](http://support.volvocars.com).

### **Gerelateerde informatie**

- Licentieovereenkomst voor audio en media (p. 488)
- Licentieovereenkomst voor bestuurdersdisplay (p. 104)
- Typegoedkeuring voor radarsensoren (p. 332)



WIELEN EN BANDEN

### Banden

De banden bieden onder meer draagvermogen, grip op de ondergrond, trillingsdemping en beschermen de wielen tegen slijtage.

De banden zijn van grote invloed op de rijeigenschappen van de auto. Zowel het type, de maat, de bandenspanning als de snelheidsklasse zijn belangrijk voor het rijgedrag van de auto.

### Aanbevolen banden

De auto wordt aangeleverd met originele Volvo-banden met het opschrift VOL<sup>1</sup> aan de zijkant. Deze banden zijn zorgvuldig afgestemd op de auto. Bij het verwisselen van banden is het daarom belangrijk om erop te letten dat ook de nieuwe banden voorzien zijn van dit opschrift voor het behoud van de rijeigenschappen, het rijcomfort en het brandstofverbruik van de auto.

### Nieuwe banden

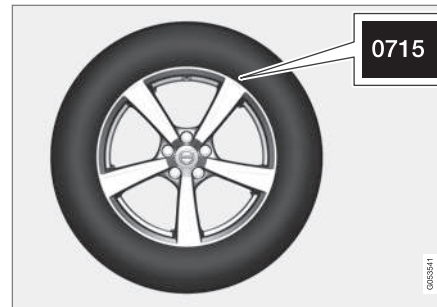

Banden hebben een beperkte houdbaarheidsdatum. Na enkele jaren worden de banden hard en neemt de grip op het wegdek stukje bij beetje af. Gebruik bij het verwisselen van banden altijd zo nieuw mogelijke banden. Dit geldt in het bijzonder voor winterbanden. De laatste cijfers van de cijferreeks geven de week en het jaar van productie aan. Het is de zogeheten DOT-code (Department of Transportation) van de band en bestaat uit vier cijfers, bijvoorbeeld 0715. De band op de afbeelding is de 07e week van het jaar 2015 geproduceerd.

### Leeftijd van de banden

Alle banden die ouder zijn dan 6 jaar moet u door een vakman laten controleren, ook al zien ze er intact uit. Dit omdat het materiaal waarvan banden gemaakt zijn ook verouderd en afgebroken

wordt, als banden zelden of nooit worden gebruikt. Daarbij kan de werking van de band worden aangetast. Dit geldt voor alle banden die u voor toekomstig gebruik hebt opgeslagen. Scheurvorming of verkleuring zijn de zichtbare kenmerken van een band die ongeschikt is voor gebruik.

### Slijtage en onderhoud

De juiste bandenspanning levert een gelijkmatiger slijtage op. De rijstijl, de bandenspanning, het klimaat en de staat van de wegen zijn van invloed op de snelheid waarmee de banden verouderen en slijten.

Om verschillen in profieldiepte te voorkomen en slijtpatronen in de banden tegen te gaan kunt u de wielen op de voor- en achteras onderling van plaats verwisselen. Voer de eerste wissel na zo'n 5000 km uit en doe dat daarna om de 10.000 km opnieuw.

Volvo adviseert u contact op te nemen met een erkende Volvo-werkplaats, als u niet zeker bent van de profieldiepte. Als er al een duidelijk verschil zit in de slijtage (> 1 mm verschil in profieldiepte) van de banden, dienen de minst versleten banden altijd op de achteras te zitten. Slippende voorwielen zijn gemakkelijker te corrigeren dan slippende achterwielen, omdat de auto rechttuit blijft rijden in plaats van uit te breken met de achterkant waarbij u mogelijk de controle over de

<sup>1</sup> Voor bepaalde bandenmaten zijn afwijkingen mogelijk.

auto verliest. Daarom is belangrijk dat de achterwielen nooit vóór de voorwielen grip verliezen.

### **WAARSCHUWING**

Een beschadigde band kan voor een oncontroleerbare auto zorgen.

### **Opslag**

Bewaar wielen met omgelegde banden altijd liggend of hangend - nooit staand.

### **Gerelateerde informatie**

- Bandenspanning controleren (p. 502)
- De draairichting van de banden. (p. 501)
- Slijtage-indicator van banden (p. 502)
- Bandenspanningscontrole\* (p. 503)
- Noodreparatieset voor banden (p. 508)
- Maataanduiding voor banden (p. 522)

### **De draairichting van de banden.**

Bij banden met een speciaal profiel dat alleen goed werkt wanneer de banden in een bepaalde richting draaien, staat deze richting aangegeven met een pijl op de zijkant van de band.

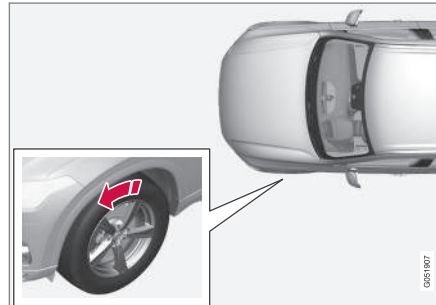

De pijl geeft de draairichting van de band aan.

Zorg dat de banden altijd dezelfde draairichting hebben. Banden mogen alleen van voor naar achter verwisseld worden, nooit van links naar rechts of omgekeerd. Als u de banden verkeerd aanbrengt, nemen de remeigenschappen van de auto af en kunnen de banden regen, sneeuw en drab minder goed afvoeren. Monteer de banden met het diepste profiel altijd op de achteras (om het gevaar voor slippen te verminderen).

### **i N.B.**

Let erop dat u hetzelfde type, dezelfde maat en ook hetzelfde merk voor beide wielparen hebt.

### **Gerelateerde informatie**

- Banden (p. 500)

## Slijtage-indicator van banden

De slijtage-indicator geeft de status aan van de profieldiepte van de band.

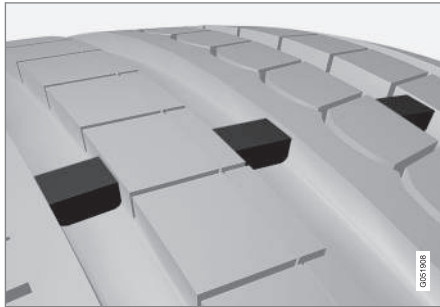

De slijtage-indicator is een smalle ophoging die dwars op het bandenprofiel staat. Op de zijkant van de band staan de letters TWI (Tread Wear Indicator). De slijtage-indicatoren zijn duidelijk zichtbaar, wanneer een band dusdanig versleten is dat slechts 1,6 mm van het profiel over is. Vervang de banden dan zo spoedig mogelijk. Let erop dat een band met een gering profiel zeer weinig grip op het wegdek heeft bij regen of sneeuw.

### Gerelateerde informatie

- Banden (p. 500)

## Bandenspanning controleren

Het gebruik van de juiste bandenspanning verhoogt de rijveiligheid, bespaart brandstof en komt de levensduur van banden ten goede.

Dat de bandenspanning na verloop van tijd daalt is normaal. De bandenspanning varieert ook afhankelijk van de omgevingstemperatuur. Een te lage bandenspanning heeft een negatieve inwerking op het brandstofverbruik, de levensduur van de banden en de rijeigenschappen van de auto. Wanneer u met een te lage bandenspanning rijdt, kunnen de banden oververhit en beschadigd raken. De bandenspanning is van invloed op het rijcomfort, de geproduceerde weggeluiden en de rijeigenschappen.

## Aanbevolen bandenspanning



Op de sticker voor op de portierstijl aan de bestuurderszijde (tussen voor- en achterportier)

staat de juiste bandenspanning voor uw auto aangegeven bij verschillende belading en snelheid.

## Zuiniger rijden met ECO-bandenspanning

Bij een lichte belading (maximaal 3 inzittenden) en snelheden tot 160 km/h (100 mph) kunt u voor brandstofbesparing de ECO-bandenspanning aanhouden. Als u echter uit bent op een minimum aan rijgeluiden en optimaal rijcomfort wordt geadviseerd de lagere Comfort-bandenspanning aan te houden.

## Bandenspanning controleren

1. Controleer iedere maand de bandenspanning. Voer de controle uit bij koude banden, wat betekent dat de banden even koud/warm zijn als hun omgeving. Al na enkele kilometers rijden worden de banden warm en loopt de spanning op.
2. Vul zo nodig lucht bij zodat de bandenspanning overeenkomt met de goedgekeurde bandenspanning op de bandenspanningssticker.

**i N.B.**

- Plaats na het oppompen van een band altijd het ventieldopje terug om schade aan het ventiel door grind, vuil e.d. te voorkomen.
- Gebruik alleen kunststof dopjes. Metalen ventieldopjes kunnen roesten en zijn moeilijk los te draaien.

**Gerelateerde informatie**

- Banden (p. 500)
- Controleer de bandenspanning met het bandenspanningscontrolesysteem\*. (p. 505)
- Band oppompen met de compressor uit de noodreparatieset voor banden (p. 513)
- Goedgekeurde bandenspanningswaarden (p. 593)

**Bandenspanningscontrole\***

Het bandenspanningscontrolesysteem Indirect Tyre Pressure Monitoring System (ITPMS) waarschuwt u met een controlesymbool op het bestuurdersdisplay voor een te lage bandenspanning in één of meer banden van de auto.

Als het symbool eerst ongeveer één minuut knippert en vervolgens constant gaat branden, kan dat komen doordat het systeem niet in staat is om een te lage bandenspanning te detecteren of ervoor te waarschuwen.

Symbol	Betekenis
	<ul style="list-style-type: none"> <li>• Het symbool brandt bij een te lage bandenspanning.</li> <li>• Het symbool knippert eerst ongeveer één minuut en brandt daarna continu bij een storing in het ITPMS.</li> </ul>

**Systeembeschrijving**

Het ITPMS meet met behulp van het ABS de verschillen in de omwentelingsnelheid van de verschillende wielen om zo te kunnen bepalen of de bandenspanning in orde is. Bij een te geringe bandenspanning verandert de diameter en daarmee ook de rotatiesnelheid van de band. Aan de hand van onderlinge vergelijkingen kan het systeem vaststellen of de spanning in een of meer banden te gering is.

Bij een te lage bandenspanning gaat het controlelampje voor een lage bandenspanning op het bestuurdersdisplay branden en er verschijnt een melding, zie ook onder de rubriek "Melding op bestuurdersdisplay" verderop.



### ◀ Algemene informatie over bandenspanningscontrolesystemen

In de onderstaande informatie wordt het bandenspanningscontrolesysteem aangeduid met de algemene benaming TPMS.

Iedere band, ook de reserveband\*, moet elke maand gecontroleerd worden. Bij controle moet de band koud zijn en de bandenspanning hebben die door de autofabrikant wordt aanbevolen op de bandenspanningssticker of in de bandenspanningstabel. Als de auto banden heeft met een andere maat dan de maat die door de fabrikant wordt aanbevolen, moet u uitzoeken wat voor deze banden het juiste bandenspanningsniveau is.

Als extra veiligheidsmaatregel is de auto voorzien van een bandenspanningscontrolesysteem (TPMS) dat aangeeft wanneer de bandenspanning in een of meer banden te laag is. Als het controlesymbool voor een lage bandenspanning gaat branden, moet u zo snel mogelijk stoppen, de banden controleren en de banden oppompen tot de juiste spanning.

Rijden op banden met een te lage bandenspanning kan ertoe leiden dat de banden oververhit raken, waardoor de banden lek kunnen raken. Door een lage bandenspanning gaat u ook minder zuinig rijden en gaan de banden minder lang mee én het kan gevolgen hebben voor de rijeigenschappen van de auto en het vermogen om tot stilstand te komen. Let erop dat TPMS geen

vervanging is voor normaal bandenonderhoud. De bestuurder is ervoor verantwoordelijk dat de bandenspanning correct is, óók als de grenswaarde voor lage bandenspanning niet is bereikt en het controlesymbool daardoor nog niet is gaan branden.

De auto is ook voorzien van een indicator voor storingen in het TPMS. Deze geeft aan wanneer het systeem niet correct werkt. De indicator voor storingen in het TPMS is gecombineerd met het controlesymbool voor een lage bandenspanning. Als het systeem een storing detecteert, gaat het symbool op het bestuurdersdisplay circa één minuut knipperen om vervolgens te blijven branden. Dit wordt telkens herhaald als de auto wordt gestart tot de storing is verholpen. Als het symbool brandt, kan dat gevolgen hebben voor het vermogen van het systeem om lage bandenspanning te detecteren en ervoor te waarschuwen.

Storingen in het TPMS kunnen diverse oorzaken hebben zoals het gebruik van een reservewiel of andere banden of wielen, waardoor het TPMS niet goed kan functioneren.

Controleer altijd het controlesymbool voor het TPMS nadat u een of meer banden hebt vervangen om er zeker van te zijn dat de nieuwe band of het nieuwe wiel goed werkt in combinatie met het TPMS.

### Melding op bestuurdersdisplay

De volgende meldingen kunnen verschijnen in combinatie met een brandend controlesymbool:

- **Bandenspanning laag Controleer de banden, kalibreer na vullen**
- **Bandenspanningssyst. Tijdelijk niet beschikbaar**
- **Bandenspanningssyst. Service vereist**

Als het systeem niet kan vaststellen welke band een lage bandenspanning heeft, verschijnt op het middendispley een aanduiding voor alle vier de banden.

### Waar u op moet letten

- Kalibreer het systeem altijd na het verwisselen van wielen of het aanpassen van de bandenspanning. Zie de bandenspanningssticker op de portierstijl aan bestuurderszijde voor de bandenspanning die Volvo adviseert.
- Ook mét dit systeem moet u het normale onderhoud aan de banden blijven plegen.
- Het iTPMS is niet uit te schakelen.

### Gerelateerde informatie

- Banden (p. 500)
- Controleer de bandenspanning met het bandenspanningscontrolesysteem\*. (p. 505)
- Bandenspanningscontrolesysteem\* kalibreren (p. 507)
- Lage bandenspanning verhelpen bij een auto met bandenspanningscontrolesysteem\* (p. 506)

## Controleer de bandenspanning met het bandenspanningscontrolesysteem\*.

Met het bandenspanningscontrolesysteem, Indirect Tyre Pressure Monitoring System (ITPMS), kunt u op het middendisplays de bandenspanningsstatus bekijken.

### Status controleren

1. Open de app **Auto status** op het appscherm.

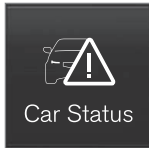

2. Druk op **Status** om de status van de banden te bekijken.

### Statusindicatie

De grafische voorstelling geeft de status aan van alle banden.

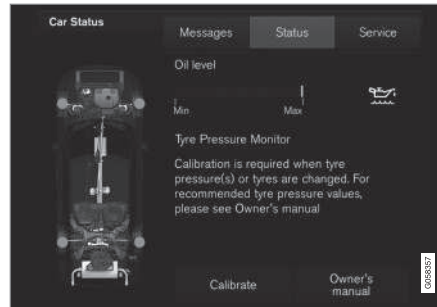

Statusscherm<sup>2</sup>.

### Groene band:

- De bandenspanning is hoger dan de grenswaarde voor een waarschuwing.

### Gele band:

- De bandenspanning is te laag. Stop onmiddellijk om de bandenspanning te controleren/corrigeren. Kalibreer het ITPMS na aanpassing van de bandenspanning.

### Alle banden geel:

- De bandenspanning van twee of meer banden is te gering. Stop onmiddellijk om de bandenspanningswaarden te controleren/corrigeren. Kalibreer het ITPMS na aanpassing van de bandenspanning.

### Alle banden grijs:

- Kalibratie loopt.
- Status onbekend.

U moet mogelijk enkele minuten rijden op snelheden hoger dan 30 km/h (20 mph) om het systeem te activeren.

### Alle banden grijs en een melding:

- **Bandenspanningssyst. Tijdelijk niet beschikbaar.** Het controlesymbool knippert en gaat na zo'n 1 minuut constant branden. Het systeem is tijdelijk niet beschikbaar, maar wordt spoedig geactiveerd.
- **Bandenspanningssyst. Service vereist.** Het controlesymbool knippert en gaat na zo'n 1 minuut constant branden. Het systeem werkt niet goed, neem contact op met een erkende Volvo-werkplaats (wordt geadviseerd).

### Gerelateerde informatie

- Bandenspanningscontrole\* (p. 503)
- Bandenspanningscontrolesysteem\* kalibreren (p. 507)
- Lage bandenspanning verhelpen bij een auto met bandenspanningscontrolesysteem\* (p. 506)
- Autostatus (p. 526)

<sup>2</sup> De afbeelding is schematisch. Afhankelijk van de softwareversie en het model zijn afwijkingen mogelijk.

## Lage bandenspanning verhelpen bij een auto met bandenspanningscontrolesysteem\*

Wanneer het bandenspanningscontrolesysteem, Indirect Tyre Pressure Monitoring System (ITPMS), waarschuwt, is de bandenspanning in een of meer banden van de auto te laag.



Controleer de bandenspanning en corrigeer deze zo nodig, wanneer het controlesymbool voor iTPMS gaat branden en de melding **Bandenspanning laag** verschijnt. Kalibreer het iTPMS na aanpassing van de bandenspanning.

1. Controleer de bandenspanning van alle vier de wielen met een manometer.

2. Pomp de banden op tot de juiste spanning, volgens de bandenspanningssticker aan de binnenkant van de portierstijl aan bestuurderszijde.



3. Herkalibreer het iTPMS, zie het artikel "Bandenspanningscontrolesysteem kalibreren".
4. Om het iTPMS-symbool en de melding te laten verdwijnen moet u soms enkele minuten in de auto rijden op een snelheid hoger dan 30 km/h (20 mph).

Let erop dat het iTPMS-symbool niet verdwijnt, voordat de geringe bandenspanning is verholpen en een nieuwe kalibratie is gericht.

### **i** N.B.

Controleer de bandenspanning bij koude banden om de verkeerde bandenspanning tegen te gaan. Koude banden hebben dezelfde temperatuur als de omgeving (na ca. 3 uur stilstand). Al na enkele kilometers rijden worden de banden warm en loopt de spanning op.

### **i** N.B.

- Plaats na het oppompen van een band altijd het ventieldopje terug om schade aan het ventiel door grind, vuil e.d. te voorkomen.
- Gebruik alleen kunststof dopjes. Metalen ventieldopjes kunnen roesten en zijn moeilijk los te draaien.

### **⚠** WAARSCHUWING

- Een verkeerde bandenspanning kan tot bandenpech leiden, waarbij u de controle over de auto kunt verliezen.
- Het systeem kan plotselinge bandenschade onmogelijk voorzien.

### Gerelateerde informatie

- Bandenspanningscontrole\* (p. 503)
- Controleer de bandenspanning met het bandenspanningscontrolesysteem\*. (p. 505)



- Bandenspanningscontrolesysteem\* kalibreren (p. 507)
- Goedgekeurde bandenspanningswaarden (p. 593)
- Band oppompen met de compressor uit de noodreparatieset voor banden (p. 513)

## Bandenspanningscontrolesysteem\* kalibreren

Het Indirect Tyre Pressure Monitoring System (ITPMS) kan alleen correct werken, wanneer er een referentiewaarde voor de bandenspanning is vastgesteld. Dit moet na iedere bandenwissel of wijziging in de bandenspanning gebeuren.

Zo moet u de bandenspanning afstemmen op de door Volvo geadviseerde bandenspanningswaarden bij ritten met een zware lading of op hoge snelheden (meer dan 160 km/h (100 mph)). Herkalibreer het systeem vervolgens.

1. Zet de motor af.
2. Pomp de banden op tot de gewenste spanning, volgens de bandenspanningssticker aan de binnenkant van de portierstijl aan bestuurderszijde.



3. Start de motor.
4. Open de app **Auto status** op het appscherm.

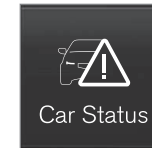

5. Druk op **Status** om de bandenspanningscontrole te zien.

### **i** N.B.

De auto moet stilstaan bij het starten van de kalibratie.

6. Druk op **Kalibreren**.
7. Druk op **OK** om te bevestigen dat u de bandenspanning van alle vier de wielen hebt gecontroleerd en aangepast.



### ◀◀ 8. Rijd met de auto.

De kalibratie vindt plaats tijdens het rijden. Als de motor wordt afgezet, wordt de kalibratie tijdelijk onderbroken. Wanneer de auto weer verder rijdt, wordt de kalibratie automatisch hervat.

> Wanneer het systeem voldoende gegevens heeft verzameld om een geringe bandenspanning te kunnen detecteren, verandert de kleur van de banden op het middendisplayscherm van grijs in groen. Het systeem geeft na afloop van de kalibratie geen bevestiging.

Als de kalibratie mocht mislukken, verschijnt de melding **Kalibreren niet gelukt. Probeer opnieuw.**

#### **i N.B.**

Let erop dat u het TPMS na iedere bandenwissel of aanpassing van de bandenspanning opnieuw moet instellen. Voor de juiste werking van het systeem moeten nieuwe referentiewaarden worden opgeslagen.

#### **Gerelateerde informatie**

- Bandenspanningscontrole\* (p. 503)
- Controleer de bandenspanning met het bandenspanningscontrolesysteem\*. (p. 505)

- Lage bandenspanning verhelpen bij een auto met bandenspanningscontrolesysteem\* (p. 506)

### **Noodreparatieset voor banden**

U gebruikt de noodreparatieset voor banden, Temporary Mobility Kit (TMK), om een lek in een band tijdelijk af te dichten én om de bandenspanning te controleren en zo nodig aan te passen.

De noodreparatieset voor banden bestaat uit een compressor en een bus met afdichtmiddel. Het afdichtmiddel dient om noodreparaties uit te voeren. Het afdichtmiddel dicht banden met een lek in het loopvlak effectief af.

De noodreparatieset voor banden leent zich minder goed voor banden met een gat in het zijvlak. Gebruik de noodreparatieset niet voor banden met diepe sneeën, barsten of soortgelijke beschadigingen.

#### **i N.B.**

De bandenreparatieset is uitsluitend bedoeld voor het repareren van banden met een lek in het loopvlak.

#### **i N.B.**

De compressor voor provisorische bandenreparatie is door Volvo getest en goedgekeurd.

#### **Positie**

De noodreparatieset voor banden zit in het blok schuimrubber onder de vloer in de bagageruimte.

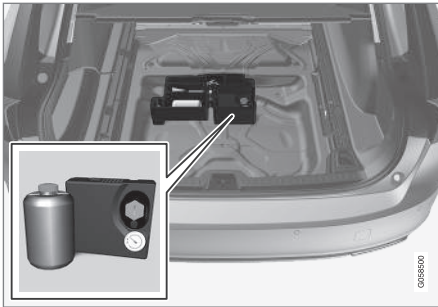

### De bus met afdichtmiddel

Vervang de bus met afdichtmiddel voordat de houdbaarheidsdatum verstreken is en na ieder gebruik. Behandel de vervangen bus als klein chemisch afval (KCA).

### ⚠ WAARSCHUWING

De bus bevat 1,2-ethanol en natuurrubber-latex.

- Gevaarlijk bij inname.
- Kan bij huidcontact allergie veroorzaken.
- Contact met de huid en ogen vermijden.
- Buiten bereik van kinderen bewaren.

### ⚠ WAARSCHUWING

- Wanneer de borgvloeistof op de huid terechtkomt, moet u de vloeistof met een ruime hoeveelheid water en zeep verwijderen.
- Wanneer u afdichtvloeistof in uw oog krijgt, moet u het oog onmiddellijk uitspoelen met oogdouchevloeistof of een ruime hoeveelheid water. Laat het oog bij aanhoudende irritatie nakijken door een arts.

### Gerelateerde informatie

- Noodreparatieset voor banden gebruiken (p. 509)
- Band oppompen met de compressor uit de noodreparatieset voor banden (p. 513)
- Banden (p. 500)

## Noodreparatieset voor banden gebruiken

Dicht een lek met de noodreparatieset voor banden, Temporary Mobility Kit (TMK).

### Overzicht

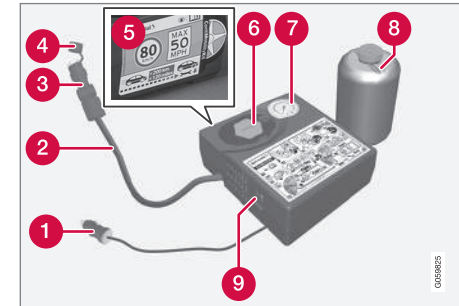

- 1 Voedingskabel
- 2 Lucht slang
- 3 Drukreducerventiel
- 4 Beschermdop
- 5 Sticker, toelaatbare maximumsnelheid
- 6 Bushouder (oranje dekseel)
- 7 Manometer

- ◀◀ **8** Bus met afdichtmiddel  
**9** Knop

### Aansluiten

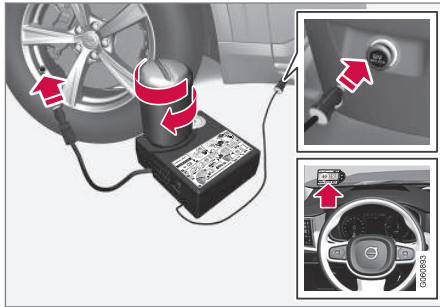

1. Zet de gevarendriehoek op en schakel de alarmlichten in, als u een lekke band moet afdichten langs een drukke weg.

Laat een eventuele spijker of iets dergelijks in de lekke band zitten. Het lek is zo beter af te dichten.

2. Verwijder de sticker met de toegestane maximumsnelheid die aan de ene kant van de compressor zit. Bevestig de sticker goed zichtbaar aan de binnenkant van de voorruit om u eraan te herinneren de toegestane maximumsnelheid aan te houden. Rijd na gebruik van de noodreparatieset voor banden nooit sneller dan 80 km/h (50 mph).
3. Controleer of de knop in stand **0** staat en neem de voedingskabel en de luchtslang erbij.
4. Schroef het oranje deksel van de compressor los en draai de drop van de bus.

**i N.B.**

Voor het gebruik de verzegeling van de bus niet verbreken. Bij het indraaien van de bus wordt de verzegeling automatisch verbroken.

5. Schroef de bus tot aan de aanslag in de bushouder vast.
  - > De bus en de bushouder zijn voorzien van een terugdraaiblokkering om te voorkomen dat er afdichtmiddel wegglekt. U kunt een vastgeschroefde bus niet meer uit de bushouder losdraaien. De bus is alleen in een werkplaats te verwijderen; geadviseerd wordt een erkende Volvo-werkplaats.

**⚠ WAARSCHUWING**

- Wanneer de borgvloeistof op de huid terechtkomt, moet u de vloeistof met een ruime hoeveelheid water en zeep verwijderen.
- Wanneer u afdichtvloeistof in uw oog krijgt, moet u het oog onmiddellijk uitspoelen met oogdouchevloeistof of een ruime hoeveelheid water. Laat het oog bij aanhoudende irritatie nakijken door een arts.

**⚠ WAARSCHUWING**

Draai de bus niet los, aangezien deze een blokkering heeft om lekkage te voorkomen.

6. Draai het ventieldopje van de band los.  
Controleer of het drukreducereventiel van de luchtslang volledig vastgeschroefd is en schroef de ventielaansluiting tot aan de aanslag vast over de draadwindingen van het bandventiel.
7. Sluit de voedingskabel aan op de dichtstbijzijnde 12V-aansluiting en start de auto.

**i N.B.**

Zorg er bij een actieve compressor voor dat geen van de overige 12V-aansluitingen in gebruik is.

**⚠ WAARSCHUWING**

Laat kinderen niet zonder toezicht in de auto achter als de motor draait.

8. Schakel de compressor in door de knop in stand **I** te zetten.

**⚠ WAARSCHUWING**

Ga nooit naast de band staan terwijl de compressor aan het pompen is. Bij barsten, oneffenheden en dergelijke dient u de compressor onmiddellijk uit te schakelen. Beëindig in dat geval de rit. Het wordt dan geadviseerd een erkende bandenwerkplaats te bezoeken.

**i N.B.**

Als de compressor start, kan de druk tot 6 bar toenemen. De druk daalt echter na ca. 30 seconden.

9. Vul de band 7 minuten lang met afdichtmiddel.

**! BELANGRIJK**

Laat de compressor niet langer dan 10 minuten achtereen werken – risico van oververhitting.

10. Schakel de compressor uit om de bandenspanning van de manometer af te lezen. De bandenspanning moet minimaal 1,8 bar en maximaal 3,5 bar bedragen. (Laat eventueel lucht ontsnappen via het drukreducereventiel, als de bandenspanning te hoog is.)

**⚠ WAARSCHUWING**

Als de bandenspanning lager is dan 1,8 bar, is het gat in de band te groot. Beëindig in dat geval de rit. Het wordt dan geadviseerd een erkende bandenwerkplaats te bezoeken.

11. Schakel de compressor uit en koppel de voedingskabel los.
12. Schroef de luchtslang los van het bandventiel en plaats het ventieldopje terug op de band.
13. Plaats de beschermddop op de luchtslang om te voorkomen dat restanten afdichtmiddel weglekken.

- ◀ 14. Leg zo spoedig mogelijk na de reparatie minstens 3 km af bij een snelheid van maximaal 80 km/h (50 mph), zodat het afdichtmiddel de band kan afdichten.

**i N.B.**

Tijdens de eerste slagen die de band rond-draait spuit er afdichtloeistof uit het gat.

**⚠ WAARSCHUWING**

Houd bij het wegrijden omstanders uit de buurt van de auto om te voorkomen dat ze afdichtmiddel op zich krijgen. De afstand moet minimaal twee meter zijn.

### 15. Controle achteraf

Sluit de luchtslang aan op het bandventiel en schroef de ventiel aansluiting tot aan de aanslag vast over de draadwindingen van het bandventiel. De compressor moet zijn uitgeschakeld.

16. Lees de bandenspanning van de manometer af.

- Bij een spanning lager dan 1,3 bar is de band niet goed afdicht. Beëindig in dat geval de rit. Neem contact op met een bandenwerkplaats.
- Bij een bandenspanning hoger dan 1,3 bar moet u de band oppompen tot de spanning die staat aangegeven op de bandenspanningssticker aan de binnenkant van de portierstijl aan bestuurderszijde (1 bar = 100 kPa). Laat bij een te hoge bandenspanning lucht uit de band ontsnappen.

17. Als de band moet worden opgepompt:

1. Sluit de voedingskabel aan op de dichtstbijzijnde 12V-aansluiting en start de auto.
2. Schakel de compressor in en pomp de band op tot de spanning de bandenspanningssticker.
3. Schakel de compressor uit.

18. Koppel de noodreparatieset voor banden los, plaats de beschermdop op de luchtslang, vouw de luchtslang op en plaats deze in de daarvoor bestemde uitsparing.

Leg de noodreparatieset voor banden (TMK) in de bagageruimte.

**⚠ WAARSCHUWING**

Draai de bus niet los, aangezien deze een blokkering heeft om lekkage te voorkomen.

19. Plaats het ventieldopje terug op de band.

**i N.B.**

- Plaats na het oppompen van een band altijd het ventieldopje terug om schade aan het ventiel door grind, vuil e.d. te voorkomen.
- Gebruik alleen kunststof dopjes. Metalen ventieldopjes kunnen roesten en zijn moeilijk los te draaien.

**i N.B.**

Vervang de bus met afdichtmiddel en de slang na gebruik. Volvo adviseert u het vervangen over te laten aan een erkende Volvo-werkplaats.

**⚠ WAARSCHUWING**

Controleer de bandenspanning regelmatig.

Volvo adviseert u de auto naar de dichtstbijzijnde erkende Volvo-werkplaats te rijden om de beschadigde band te laten vervangen/repareren. Geef aan het werkplaatspersoneel door dat er afdichtmiddel in de band zit.

**⚠ WAARSCHUWING**

Rijd na het gebruik van de noodreparatieset voor banden niet sneller dan 80 km/h (50 mph). Volvo adviseert een bezoek aan een erkende Volvo-werkplaats voor een inspectie van de gerepareerde band (maximaal 200 km rijden). Het personeel kan bepalen of de band te repareren is of moet worden vervangen.

**Gerelateerde informatie**

- Noodreparatieset voor banden (p. 508)

**Band oppompen met de compressor uit de noodreparatieset voor banden**

De originele banden van de auto zijn op te pompen met de compressor uit de noodreparatieset voor banden.

1. De compressor moet zijn uitgeschakeld. Zorg dat de knop in stand **0** staat en neem de kabel en de luchtslang erbij.
2. Draai het ventieldopje van het wiel los en schroef de ventielaansluiting van de luchtslang zo ver mogelijk op het ventiel van de band.
3. Sluit de kabel aan op een van de 12V-aansluitingen in de auto en start de motor.

**⚠ WAARSCHUWING**

Het inademen van uitlaatgassen kan levensgevaarlijk zijn. Laat de motor nooit draaien in ruimten die afgesloten zijn of onvoldoende ventilatie hebben.

**⚠ WAARSCHUWING**

Laat kinderen niet zonder toezicht in de auto achter als de motor draait.

4. Schakel de compressor in door de knop in stand **I** te zetten.

**ⓘ BELANGRIJK**

Kans op oververhitting. De compressor mag niet langer dan 10 minuten werken.

5. Pomp de band op tot de spanning die op de bandenspanningssticker aan de binnenkant van de portierstijl aan bestuurderszijde staat. (Laat eventueel lucht ontsnappen met het drukreducerendventiel, als de bandenspanning te hoog is.)



6. Schakel de compressor uit. Koppel de luchtslang en de kabel los.
7. Plaats het ventieldopje terug.

**Gerelateerde informatie**

- Noodreparatieset voor banden (p. 508)
- Goedgekeurde bandenspanningswaarden (p. 593)

## Bij het verwisselen van wielen

U kunt de wielen vervangen door bijvoorbeeld winterwielen of een reservewiel.

Neem de desbetreffende instructie in acht voor het demonteren en monteren van wielen.

## Bij montage van een andere bandenmaat

Controleer of de bandenmaat goedgekeurd is voor gebruik op de auto.

Neem bij montage van een andere bandenmaat altijd contact op met een erkende Volvo-werkplaats voor een update van de software. Bij montage van een grotere of kleinere bandenmaat en ook bij het vervangen van zomerbanden door winterbanden is mogelijk een update van de software vereist.

## Gerelateerde informatie

- Wielen demonteren (p. 514)
- Wiel monteren (p. 516)
- Gereedschapsset (p. 520)
- Winterwielen (p. 519)
- Reservewiel\* (p. 518)
- Wielbouten (p. 517)

## Wielen demonteren

Instructie voor het demonteren van wielen bij het verwisselen van wielen.

1. Plaats een gevarendriehoek en schakel de alarmlichten in, als u een wiel moet verwisselen langs een drukke weg.
2. Haal de parkeerrem aan en schakel stand **P** in of schakel de eerste versnelling in bij een auto met een handgeschakelde versnellingsbak.

Geldt voor auto's met **Besturing niveauregeling\***: Bij een auto met luchtvering moet u de luchtvering uitschakelen, voordat u de auto opneemt met een krik\*.

Schakel het systeem uit via het hoofdscherm van het middendisplay door op **Instellingen**

→ **My Car** → **Ophanging** te drukken en **Niveauregeling uitschakelen** te kiezen.

## WAARSCHUWING

Controleer of de krik intact is, goed gesmeerde schroefdraadwindingen heeft en vrij van vuil is.

3. Neem de krik\*, de wielsleutel\* en het demontagegereedschap voor de kunststof wielboutdoppen uit het blok schuimrubber.



Demontagegereedschap voor kunststof boutafdekkingen.



**i N.B.**

De normale krik van de auto is alleen bestemd voor sporadisch en kortstondig gebruik zoals bij het verwisselen van een lekke band, monteren van winterbanden/ zomerbanden e.d. Hef de auto alleen met een krik die voor het desbetreffende model bestemd is. Als de auto vaker moet worden opgekrick of voor langere tijd zoals bij het onderling roteren van de banden wordt het gebruik van een garagekrik geadviseerd. Volg in dat geval de gebruiksaanwijzing van de desbetreffende krik.

- Plaats wielblokken voor en achter de wielen die op de grond blijven staan. Gebruik daarvoor bijvoorbeeld grote houten blokken of grote stenen.

- Schroef het sleepoog tot aan de aanslag in de wielsleutel\* vast.

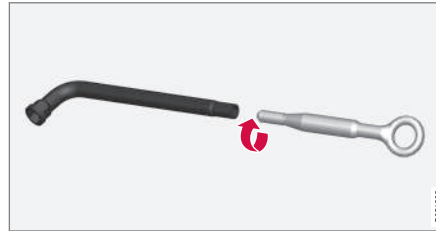
**! BELANGRIJK**

Het sleepoog dient volledig in de wielsleutel te worden gedraaid.

- Verwijder de kunststof boutafdekkingen met het demontagegereedschap.
- Draai de wielbouten 1/2-1 slag linksom los met de wielsleutel\*.

**! WAARSCHUWING**

Leg nooit iets tussen de krik en de ondergrond en evenmin tussen de krik en het kriksteunpunt van de auto.

**! BELANGRIJK**

De ondergrond dient vast en egaal te zijn en niet te hellen.

- Bij het opnemen van de auto is het belangrijk dat u de krik\* of de dragerarmen onder de voorziene steunpunten in het onderstel van de auto plaatst. Driehoekige markeringen op de kunststof afdekking geven aan waar de kriksteunpunten/hefpunten zitten. Er zitten aan beide zijden van de auto twee kriksteunpunten. Bij elk steunpunt zit een uitsparing voor de krik.

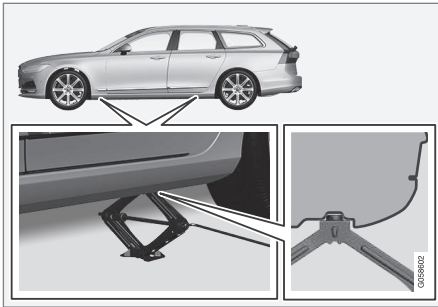

Breng de krik\* omhoog, zodat deze in contact komt met het kriksteunpunt van de auto. Controleer of de kop van de krik juist in het steunpunt is geplaatst, zodat de verhoging in het midden van de kop in de opening in het steunpunt past en of de voet loodrecht onder het steunpunt staat. Let ook op dat u de krik zo draait dat de slinger zo ver mogelijk van de zijkant van de auto komt. De armen van de krik staan dan haaks op de rijrichting van de auto.

### **WAARSCHUWING**

Kruip nooit onder de auto als deze op een krik staat.

Laat nooit passagiers in de auto zitten als deze op een krik staat. Bij het verwisselen van een wiel langs de kant van de weg moeten eventuele passagiers op een veilige plek gaan staan.

9. Neem de auto zo ver op dat het wiel van de grond komt. Verwijder de wielbouten en til het wiel eraf.

### **Gerelateerde informatie**

- Bij het verwisselen van wielen (p. 514)
- Auto opnemen (p. 532)
- Wiel monteren (p. 516)
- Gereedschapsset (p. 520)

## **Wiel monteren**

Instructie voor het monteren van wielen bij het verwisselen van wielen.

### **WAARSCHUWING**

Kruip nooit onder de auto als deze op een krik staat.

Laat nooit passagiers in de auto zitten als deze op een krik staat. Bij het verwisselen van een wiel langs de kant van de weg moeten eventuele passagiers op een veilige plek gaan staan.

1. Reinig de contactvlakken tussen het wiel en de naaf.
2. Breng het wiel aan. Haal de wielbouten stevig aan.  
Gebruik **geen** smeermiddel op de draadwindingen van de wielbouten.
3. Breng de auto zo ver omlaag dat het wiel niet meer ongehinderd kan draaien.

4. Draai de wielbouten kruiselings vast. Het is belangrijk dat u de wielbouten stevig aanhaalt. Haal aan met 140 Nm. Controleer het aanhaalkoppel met een momentsleutel.



5. Plaats de kunststof doppen terug op de wielbouten.

**i N.B.**

- Plaats na het oppompen van een band altijd het ventieldopje terug om schade aan het ventiel door grind, vuil e.d. te voorkomen.
- Gebruik alleen kunststof dopjes. Metalen ventieldopjes kunnen roesten en zijn moeilijk los te draaien.

**Gerelateerde informatie**

- Wielen demonteren (p. 514)
- Bij het verwisselen van wielen (p. 514)
- Reserwewiel\* (p. 518)

**Wielbouten**

De wielen zitten met wielbouten op de naven vast.

**! BELANGRIJK**

U dient de wielbouten aan te halen met 140 Nm. Als u ze te strak of niet strak genoeg aanhaalt, kan de boutverbinding beschadigd raken.

Gebruik alleen velgen die getest en goedgekeurd zijn door Volvo en deel uitmaken van de originele accessoires van Volvo.

Controleer met een momentsleutel het aanhaalkoppel van de wielbouten.

Gebruik **geen** smeermiddel op de draadwindingen van de wielbouten.

**Afsluitbare wielbouten\***

In het blok schuimrubber onder de vloer in de bagageruimte is ruimte om de dop voor de afsluitbare wielbouten in op te bergen.

**Gerelateerde informatie**

- Bij het verwisselen van wielen (p. 514)

## Reservewiel\*

Het reservewiel van het type Temporary spare is te gebruiken voor tijdelijke vervanging van een standaardwiel met een lekke band.

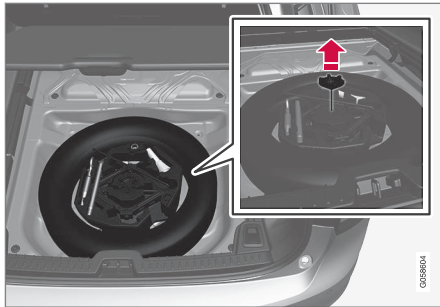

De afbeelding is schematisch – de vorm van het blok schuimrubber kan verschillen afhankelijk van het model.

Het reservewiel ligt met de buitenkant omlaag in de ruimte voor het reservewiel. Dezelfde doorloopbout waarmee het blok schuimrubber vastzit, houdt ook het reservewiel in positie. Het blok schuimrubber bevat al het gereedschap voor het wisselen van banden, zie het artikel "Gereedschapsset".

De rijeigenschappen van de auto kunnen zich wijzigen bij het gebruik van een compact reservewiel. Vervang het reservewiel dan ook zo spoedig mogelijk weer door een standaardwiel.

Het reservewiel is kleiner dan het gewone wiel. Dit heeft gevolgen voor de bodemspeling van de auto. Wees voorzichtig bij hoge trottoirbanden en reinig de auto niet in een autowasstraat.

- Neem de bandenspanning in acht die de fabrikant van het reservewiel adviseert.
- Bij vierwielaangedreven auto's is de achterwielaandrijving uit te schakelen.
- Als het reservewiel op de vooras zit, kunt u geen sneeuwkettingen omlaggen.
- Het reservewiel mag niet worden gerepareerd.

### **!** BELANGRIJK

- Rijd met een reservewiel op de auto nooit sneller dan 80 km/h (50 mph).
- Rijd nooit met de auto, als deze is voorzien van meer dan één reservewiel van het type "Temporary Spare".

## Reservewiel tevoorschijn halen

1. Pak vloer in de bagageruimte aan de achterzijde beet en klap deze naar voren toe omhoog.
2. Draai de bevestigingsbout los.
3. Til het blok schuimrubber met het gereedschap erin uit de auto.
4. Til het reservewiel uit de auto.

## Lekke band plaatsen

1. Leg de stukken gereedschap terug in het blok schuimrubber en til het schuimrubber terug in de auto.
2. Zet het blok schuimrubber vast met de bevestigingsbout en klap daarna de laadvloer omlaag.
3. Leg de lekke band in de bagageruimte.

## Gerelateerde informatie

- Wielen demonteren (p. 514)
- Wiel monteren (p. 516)
- Gereedschapsset (p. 520)
- Krik\* (p. 521)

## Winterwielen

Winterwielen zijn aangepast voor winterse omstandigheden.

Volvo adviseert winterbanden met bepaalde afmetingen. De bandenmaat is afhankelijk van de motorvariant. Gebruik altijd het juiste type winterbanden op alle vier de wielen.

### **i** N.B.

Informeer bij een Volvo-dealer naar de geschiktste velgen en banden.

## Tips bij het monteren van winterbanden

Noteer bij het vervangen van de zomerbanden door winterbanden of andersom op de banden aan welke kant ze zaten: bijvoorbeeld **L** voor links, **R** voor rechts.

## Banden met “spikes”

Winterbanden met “spikes” moeten de eerste 500–1000 km rustig worden ingereden, zodat de “spikes” hun positie in kunnen nemen. Zo gaan de banden en vooral de “spikes” langer mee.

### **i** N.B.

De wettelijke voorschriften voor het gebruik van banden met spikes verschillen per land.

## Profiel diepte

Ritten bij ijs, sneeuw(modder) en lage temperaturen vergen meer van de banden dan zomerse ritten. Daarom adviseert Volvo een minimale profiel diepte van 4 mm voor winterbanden.

## Sneeuwkettingen

Volvo adviseert om geen sneeuwkettingen te gebruiken bij bandenmaten van meer dan 18 inch.

De montage-instructies worden bij originele sneeuwkettingen van Volvo meegeleverd in de verpakking.

Het gebruik van sneeuwkettingen is alleen toegestaan op de voorwielen (geldt ook voor modellen met voorwielaandrijving). Rijd met sneeuwkettingen nooit sneller dan 50 km/h (30 mph). Rijd evenmin op sneeuwvrije wegen, omdat zowel de sneeuwkettingen als de banden daardoor overmatig slijten.

## **WAARSCHUWING**

Gebruik originele Volvo-sneeuwkettingen of vergelijkbare sneeuwkettingen die zijn afgestemd op het model en op de band- en velgafmetingen. Alleen **enkelzijdige** sneeuwkettingen zijn toegestaan.

Volvo adviseert u om bij twijfel over het juiste type sneeuwketting contact op te nemen met een erkende Volvo-werkplaats. Een verkeerde sneeuwketting kan ernstige schade aan de auto veroorzaken en aanleiding geven tot een ongeluk.

## Gerelateerde informatie

- Bij het verwisselen van wielen (p. 514)

## Gereedschapset

In de bagageruimte van de auto ligt gereedschap dat bijvoorbeeld bij slepen of bij het verwisselen van een wiel kan worden gebruikt.

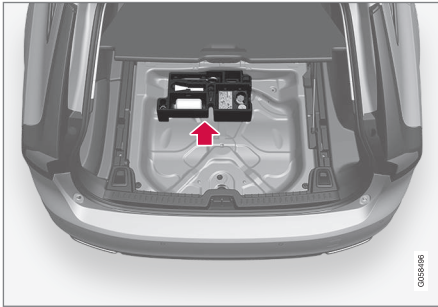

In het blok schuimrubber onder de vloer in de bagageruimte ligt het sleepoog van de auto, een noodreparatieset voor banden, gereedschap om de kunststof doppen van de wielbouten te verwijderen en de dop voor de afsluitbare wielbouten.

Bij een auto met reservewiel\* treft u ook een krik\* aan, een wielseutel\* en een verpakking\* met wegwerphandschoenen plus een opbergzak voor de lekke band.

## Gerelateerde informatie

- Bij het verwisselen van wielen (p. 514)
- Krik\* (p. 521)
- Gevarendriehoek (p. 520)

- EHBO-set (p. 522)

## Gevarendriehoek

Gebruik de gevarendriehoek om medeweggebruikers te waarschuwen, als u onderweg met pech stil komt te staan.

Activeer ook de alarmlichten.

## Opbergmogelijkheid

De gevarendriehoek zit achter het binnenpaneel op de achterklep.

## Gevarendriehoek opzetten

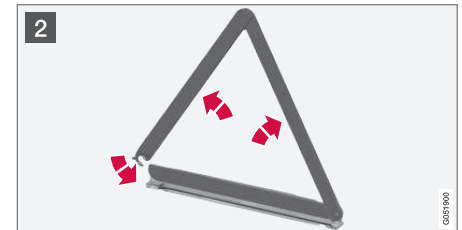
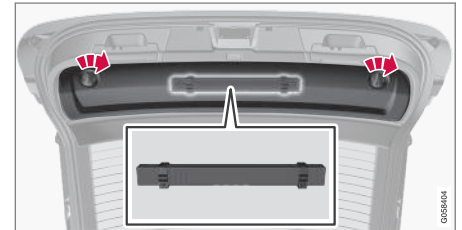

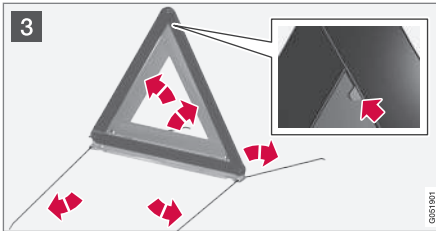

- 1 Haal het binnenpaneel op de achterklep los door eerst de twee draaiknoppen een kwartslag te draaien en vervolgens het paneel los te haken. Leg het paneel opzij.

Open de borging en verwijder de houder.

- 2 Haal de gevarendriehoek uit de houder, klap de gevarendriehoek uit en zet de uiteinden in elkaar.

- 3 Klap de steunpoten van de gevarendriehoek uit.

Volg de geldende bepalingen voor het gebruik van een gevarendriehoek. Zet de gevarendriehoek op een passend punt achter de auto op om achteropkomend verkeer tijdig te waarschuwen.

Zorg er na gebruik voor dat de gevarendriehoek en de houder goed vastzitten in hun opbergkamer en dat de klep helemaal dichtstaat.

### Gerelateerde informatie

- Gereedschapsset (p. 520)
- Alarmlichten (p. 149)

### Krik\*

Gebruik de krik om de auto op te heffen om bijvoorbeeld een wiel te verwisselen.

Gebruik alleen de originele krik bij vervangen door het reservewiel of bij wisselen tussen zomer- en winterbanden. Houd de schroef van de krik altijd goed ingevet.

#### ! BELANGRIJK

Bewaar gereedschap en krik\* op de daarvoor bestemde plaats in de bagageruimte wanneer u ze niet nodig hebt.

De krik past alleen als deze tot in de juiste stand omlaaggedraaid wordt.

#### i N.B.

De normale krik van de auto is alleen bestemd voor sporadisch en kortstondig gebruik zoals bij het verwisselen van een lekke band, monteren van winterbanden/ zomerbanden e.d. Hef de auto alleen met een krik die voor het desbetreffende model bestemd is. Als de auto vaker moet worden opgekrikt of voor langere tijd zoals bij het onderling roteren van de banden wordt het gebruik van een garagekrik geadviseerd. Volg in dat geval de gebruiksaanwijzing van de desbetreffende krik.

### Geldt voor auto's met niveauregeling\*

Bij een auto met luchtvering moet u de luchtvering uitschakelen, voordat u de auto met de krik opneemt.

Schakel de luchtvering uit via het middendispley:

1. Druk op **Instellingen** op het hoofdscherm.
2. Druk op **My Car** → **Ophanging**.
3. Kies **Niveauregeling uitschakelen**.

### Gerelateerde informatie

- Gereedschapsset (p. 520)
- Auto opnemen (p. 532)

## EHBO-set

De EHBO-set bevat materiaal voor het verlenen van eerste hulp.

Bewaar de EHBO-set in de ruimte rechts in de bagageruimte.

### Gerelateerde informatie

- Gereedschapset (p. 520)

## Maataanduiding voor wielen

Wiel- en velgmaten worden aangeduid zoals in de onderstaande tabel.

Alle wielen hebben een bepaalde maataanduiding, bijvoorbeeld: 7,5Jx18x50,5.

7,5	Velgbreedte in inch
J	Profiel velgrand
18	Velgdiameter van de band
50,5	Bolling in mm (afstand tussen de verticale aslijn door het wiel en het contactvlak met de naaf)

De typegoedkeuring van de auto geldt in combinatie met bepaalde wielen en banden.

### Gerelateerde informatie

- Banden (p. 500)
- Maataanduiding voor banden (p. 522)
- Goedgekeurde wiel- en bandenmaten (p. 591)

## Maataanduiding voor banden

Aanduidingen voor de afmetingen, lastindex en snelheidsklasse van de banden.

De typegoedkeuring van de auto geldt in combinatie met bepaalde wielen en banden.

### Maataanduiding

Alle banden hebben een bepaalde maataanduiding, bijvoorbeeld: 235/55 R18 104 V.

235	Breedte van de band (mm)
55	Verhouding tussen de hoogte en breedte van de band (%)
R	Aanduiding voor radiaalbanden
18	Velgdiameter van de band
104	Aanduiding van het draagvermogen van de band, lastindex (LI)
V	Aanduiding van de snelheidslimiet van de band, snelheidsklasse (SS). (In het gegeven geval 240 km/h (149 mph).)

### Lastindex

Iedere band heeft een bepaald draagvermogen, wat wordt aangeduid met de lastindex (LI). Het gewicht van de auto bepaalt het draagvermogen van de banden. De toelaatbare minimumindex staat in de lastindextabel.



## Snelheidsklasse

Elke band is berekend op een bepaalde maximumsnelheid. De snelheidsklasse, SS (Speed Symbol), van de banden moet minimaal overeenkomen met de topsnelheid van de auto. In onderstaande tabel staat welke toelaatbare maximumsnelheid voor de verschillende snelheidsklassen (SS) geldt. De enige uitzondering hierop vormen winterbanden<sup>3</sup>, waarvoor een lagere snelheidsklasse gebruikt mag worden. Bij gebruik van dergelijke banden mag u niet sneller rijden dan de maximumsnelheid die voor het gebruikte bandentype geldt (voor klasse Q geldt bijvoorbeeld een maximumsnelheid van 160 km/h (100 mph).) De gesteldheid van het wegdek is bepalend voor de maximumsnelheid en niet de snelheidsklasse op de banden.

<b>i</b> <b>N.B.</b>
In de tabel staat de maximaal toegestane snelheid.

Q	160 km/h (100 mph) (alleen voor winterbanden)
T	190 km/h (118 mph)
H	210 km/h (130 mph)
V	240 km/h (149 mph)

W	270 km/h (168 mph)
Y	300 km/h (186 mph)

### WAARSCHUWING

De minimaal toelaatbare lastindex (LI) en de snelheidsklasse (SS) van de banden op auto's met de verschillende motorvarianten vindt u in de tabel "Lastindex en snelheidsklasse". Bij gebruik van banden met een te lage lastindex of snelheidsklasse kunnen de banden oververhit en beschadigd raken.

### Gerelateerde informatie

- Banden (p. 500)
- Maataanduiding voor wielen (p. 522)
- Goedgekeurde wiel- en bandenmaten (p. 591)
- Goedgekeurde bandenspanningswaarden (p. 593)
- Lastindex en snelheidsklasse (p. 592)

<sup>3</sup> Onder winterbanden worden zowel banden met als zonder "spikes" verstaan.



ONDERHOUD EN SERVICE

## Serviceprogramma van Volvo

Om de verkeersveiligheid, bedrijfszekerheid en betrouwbaarheid van de auto op een hoog peil te houden, dient u de voorschriften van het Serviceprogramma van Volvo op te volgen zoals die omschreven staan in het Service- en garantieboekje van Volvo.

Volvo adviseert u om service- en onderhoudswerkzaamheden over te laten aan een erkende Volvo-werkplaats. Volvo-werkplaatsen beschikken over het personeel, het speciale gereedschap en de servicehandboeken waardoor zij u een zo hoog mogelijke servicekwaliteit kunnen garanderen.

### BELANGRIJK

Om de garantie van Volvo te laten gelden, moet u het Service- en garantieboekje controleren en volgen.

## Gerelateerde informatie

- Onderhoud aan klimaatregeling (p. 540)
- Afspraak maken voor servicebeurt en reparatie (p. 526)

<sup>1</sup> Geldt voor bepaalde markten.

<sup>2</sup> Geldt voor Sensus Navigation\*.

## Autostatus

De algehele status van de auto kan worden weergegeven op het middendispley, terwijl ook afspraken voor service kunnen worden gemaakt.



De app **Auto status** start u vanaf het appscherm op het middendispley. De app heeft drie tabs:

- **Berichten** - opgeslagen statusmeldingen
- **Status** - controleren van bandenspanning en motoroliepeil
- **Afspraken** - afspraken maken voor servicebeurten en reparatie.

## Gerelateerde informatie

- Meldingen opgeslagen vanuit het bestuurders- en middendispley hanteren (p. 115)
- Controleer de bandenspanning met het bandenspanningscontrolesysteem\*. (p. 505)
- Motorolie controleren en bijvullen (p. 537)
- Afspraak maken voor servicebeurt en reparatie (p. 526)

## Afspraak maken voor servicebeurt en reparatie<sup>1</sup>

Informatie over geplande afspraken voor service en reparatie bekijken vanuit een Connected Car.

De informatie wordt verwerkt in de app **Auto status**, die u opent vanaf het appscherm op het middendispley.

Deze dienst vormt voor bepaalde markten een handige manier om rechtstreeks vanuit de auto een afspraak voor service of reparatie te maken. De autogegevens worden doorgestuurd naar uw dealer ter voorbereiding op het werkplaatsbezoek. U krijgt van de dealer dan een boekingsvoorstel. Op bepaalde markten herinnert het systeem u tijdig aan geplande afspraken en het navigatiesysteem<sup>2</sup> kan bovendien in routebegeleiding naar de werkplaats voorzien. U kunt in de auto ook beschikken over informatie over uw dealer. Ook kunt u op elk gewenst moment contact opnemen met uw werkplaats.

\* Optie/accessoire.

## Voordat de dienst te gebruiken is

### Volvo ID

- Maak een Volvo ID aan, zie het artikel "Volvo ID".
- Registreer de Volvo ID voor de auto, zie het artikel "Volvo ID". Als er al een Volvo ID is, gebruikt u hetzelfde e-mailadres als bij het aanmaken van het Volvo ID.

### Ander contactadres

Als u een ander e-mailadres wilt opgeven, kunt u dit doen door contact op te nemen met een Volvo-dealer.

### Volvo-dealer kiezen

Kies de Volvo-dealer waar u contact mee wilt opnemen voor service en reparaties door naar [www.volvocars.com](http://www.volvocars.com) te gaan en daar verder te navigeren naar My Volvo.

### Voorwaarden voor het maken van afspraken vanuit de auto

Om afspraakinformatie te kunnen uitwisselen vanuit de auto moet de auto een internetverbinding hebben, zie het artikel "Connected Car".

### Dienst gebruiken

Wanneer het tijd is voor service en in sommige gevallen ook wanneer de auto aan reparatie toe is, verschijnt een melding op het bestuurdersdisplay en op het middendisplay. Het tijdstip voor service wordt bepaald door de verstreken tijd, het

aantal uren dat de motor gedraaid heeft of het aantal gereden kilometers sinds de laatste servicebeurt.

U kunt een werkplaatsbezoek ook later inplannen via de webportal My Volvo. Om te zorgen dat uw dealer de laatste informatie over uw auto krijgt, kunt u de autogegevens doorsturen. Zie het artikel "Autogegevens sturen" hieronder.

### Connected Service Booking

Vul een boekingsaanvraag in, wanneer u dat wilt of wanneer op het bestuurdersdisplay en boven op het middendisplay de melding verschijnt dat service of reparatie vereist is.

### Boekingsaanvraag invullen en versturen

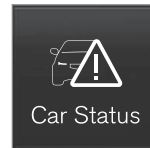

1. Open de app **Auto status** vanuit het appscherm op het middendisplay.
2. Druk op de knop **Afspraken**.
3. Druk op de knop **Afspraak aanvragen**.
4. Zorg ervoor dat u het juiste **Volvo-id** invult.
5. Zorg ervoor dat u de gewenste **Dealer** invult.

6. Geef informatie voor de werkplaats aan in het veld **Informatie voor de werkplaats**, bijvoorbeeld of er iets is dat u tijdens het bezoek aan de werkplaats wilt laten doen of andere belangrijke informatie voor uw werkplaats.



U kunt ook op de knop drukken en uw gegevens dicteren. De gedicteerde gegevens verschijnen dan in het informatieveld van de boekingsaanvraag.

7. Druk op de knop **Afspraakverzoek verzenden**.
  - > U krijgt binnen enkele dagen een boekingsvoorstel<sup>3</sup>. U krijgt dezelfde informatie ook via e-mail toegezonden en de informatie is ook te bekijken op My Volvo.

Als u de boekingsaanvraag hebt verstuurd, verdwijnt voor bepaalde markten de melding dat de auto service nodig heeft van het bestuurdersdisplay.
8. Druk op de knop **Verzoek annuleren** als u de aanvraag wilt annuleren.

<sup>3</sup> Het tijdsbestek kan per markt verschillen.

- ◀ De boekingsaanvraag bevat autogegevens wanneer deze via uw internetverbinding vanaf de auto naar de werkplaats wordt verzonden. Met deze informatie kan de werkplaats de aanvraag gemakkelijker inplannen.

### Voorstel voor afspraak accepteren

De auto haalt het boekingsvoorstel op via uw internetverbinding wanneer het beschikbaar is. Wanneer de auto een boekingsvoorstel heeft ontvangen, verschijnt een melding boven aan het middendisplay.

1. Druk op de melding.
2. Als het voorstel u schikt, drukt u op de knop **Accepteren**. Zo niet, druk dan op knop **Nieuw voorstel** of knop **Afwijzen**.

Bij acceptatie van een boekingsvoorstel wordt de reactie via uw internetverbinding naar de werkplaats gestuurd.

### Autogegevens sturen

U kunt op elk gewenst moment autogegevens vanuit de auto verzenden, bijvoorbeeld als u rechtstreeks via de webportal My Volvo een afspraak bij de werkplaats maakt. Uw werkplaats beschikt dan over betere uitgangsinformatie.

De autogegevens die verstuurd worden zijn de laatst opgeslagen gegevens (de vorige keer dat de auto was ingeschakeld).



1. Open de app **Auto status** vanuit het app-scherm op het middendisplay.
2. Druk op de knop **Afspraken**.
3. Druk op de knop **Autodata verzenden**.
  - > Boven aan het middendisplay verschijnt een melding dat er autogegevens worden verzonden. U kunt de gegevensoverdracht annuleren door op het kruisje in de activiteitsindicator te drukken.

De autogegevens worden verzonden via uw internetverbinding.

### Zie werkplaatsgegevens

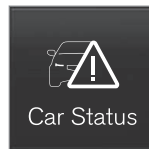

1. Open de app **Auto status** vanuit het app-scherm op het middendisplay.
2. Druk op de knop **Afspraken**.

3. Druk op de knop **Werkplaatsinformatie**.
  - > Er wordt een pop-upvenster geopend met informatie over uw dealer.
4. Bel desgewenst uw dealer of druk op het adres of de gps-coördinaten voor routebegeleiding naar de werkplaats<sup>2</sup>.

### Afspraakinformatie en autogegevens

Bij het maken van een afspraak voor een servicebeurt of het verzenden van autogegevens vanuit uw auto worden boekingsinformatie en autogegevens verzonden via uw internetverbinding. Aan de hand van de autogegevens kan de werkplaats zich beter voorbereiden op uw bezoek.

De autogegevens bestaan uit gegevens op de volgende gebieden:

- servicebehoefte
- tijd sinds laatste servicebeurt
- functiestatus
- vloeistofpeilen
- kilometerstand
- identificatienummer van de auto (VIN<sup>4</sup>)
- softwareversie van de auto
- diagnosegegevens van de auto.

<sup>2</sup> Geldt voor Sensus Navigation\*.

<sup>4</sup> Vehicle Identification Number.

## Gerelateerde informatie

- Volvo ID (p. 24)
- Connected Car\* (p. 481)
- Autostatus (p. 526)

## Externe updates

Meerdere systemen in de auto kunnen worden bijgewerkt vanaf het middendisplayscherm bij een Connected Car.



De app **Download Center** start u vanaf het appscherm op het middendisplayscherm. Met de app kunt u:

- systeemsoftware zoeken en bijwerken
- kaartgegevens bijwerken voor Sensus Navigation\*
- apps downloaden, bijwerken en verwijderen.

## Gerelateerde informatie

- Systeemupdates (p. 529)
- Apps downloaden, bijwerken of verwijderen (p. 487)

## Systeemupdates

Systeemupdates hebben betrekking op die delen van de auto die te maken hebben met de internetverbinding en infotainment. Als er updates van systeemsoftwareproducten beschikbaar zijn, zijn de updates allemaal tegelijk of één voor één uit te voeren.



Systeemupdates zijn te hantieren via de app **Download Center** op het applicatiescherm van het middendisplayscherm. Bij een druk op de knop verschijnt een downloadapplicatie op het onderste deelscherm

van het homescherm. Als er sinds het laatste gebruik van het infotainmentsysteem geen controle op beschikbare updates is verricht, gaat de controle alsnog van start. Er vindt geen controle plaats tijdens het installeren van software. Een pictogram op de knop **Systeemupdates** van de downloadapplicatie geeft aan hoeveel updates er beschikbaar zijn. Bij een druk op de knop verschijnt een lijst met de updates die u in de auto kunt installeren. Ga voor meer informatie en antwoorden op veelgestelde vragen over de werking en voor het downloaden van bepaalde systeemupdates naar [support.volvocars.com](http://support.volvocars.com).

Om systeemupdates te kunnen verrichten moet de auto een internetverbinding hebben, zie het artikel "Connected Car".



- ◀◀ Controleren op beschikbare software-updates is geactiveerd bij aflevering vanuit de fabriek.

### **i** **N.B.**

Het downloaden van data kan van invloed zijn op andere diensten die gebruik maken van gegevensuitwisseling, zoals de internetradio. Als u deze invloed op andere diensten als hinderlijk ervaart, kunt u het downloaden annuleren. Het is ook mogelijk om andere diensten te annuleren of tijdelijk te onderbreken.

### **i** **N.B.**

Een update kan worden onderbroken als u het contact uitzet en de auto verlaat.

De update hoeft echter niet voltooid te zijn voordat u de auto verlaat, omdat de update wordt vervolgd als u de auto de volgende keer gebruikt.

### **Alle systeemsoftwareproducten bijwerken**

- Kies **Alles installeren** onder aan de lijst.

Als u geen lijst wenst te zien, kunt u ook **Alles installeren** kiezen bij de knop **Systeem-updates**.

### **Afzonderlijk systeemsoftwareproduct bijwerken**

- Kies **Installeren** voor het gewenste softwareproduct.

### **Downloaden annuleren**

- Druk op het kruisje in de activiteitsindicator die bij aanvang van het downloaden de knop **Installeren** verving.

Let erop dat alleen de download te annuleren is, zodat u een eventuele installatiefase niet meer kunt annuleren zodra deze van start gegaan is.

### **Op de achtergrond controleren op beschikbare software-updates**

Deze functie kan via het middendispley worden gedeactiveerd:

1. Druk op **Instellingen** op het hoofdscherm.
2. Druk op **Systeem** → **Download Center**.
3. Deselecteer **Achtergrondcontroles op software-updates**.

Als er een update beschikbaar is, verschijnt de melding **Nieuwe softwareupdates beschikbaar** op de statusbalk van het middendispley. Bij een druk op de melding verschijnt een downloadapplicatie op het onderste deelscherm van het homescherm. Na het opstarten van de downloadapplicatie geeft een pictogram op de knop **Systeem-updates** aan hoeveel updates er beschikbaar zijn.

### **Gerelateerde informatie**

- Connected Car\* (p. 481)
- Apps downloaden, bijwerken of verwijderen (p. 487)
- Externe updates (p. 529)



## Gegevensoverdracht tussen auto en werkplaats<sup>5</sup>

De vereiste tijd voor een bezoek aan een Volvo-werkplaats is te bekorten als storingsdiagnosegegevens worden overgedragen zodra de auto stopt bij de werkplaats.

De overdracht verloopt het eenvoudigst als u de optie **Automatisch verbinden zodra ik aankom** selecteert op het instellingsscherm van het middendisplay.

Als de auto afremt, gaat de auto zodra de snelheid eenmaal laag genoeg is op zoek naar een wifi-netwerk. Als de auto een erkend Volvo-netwerk (bij een werkplaats) vindt, verschijnt er een melding of verschijnt een pop-upvenster op het middendisplay (geldt niet voor een handmatige verbinding, zie het artikel "Handmatige verbinding met werkplaats" hieronder).

## Automatische verbinding met werkplaats

### **N.B.**

Om te voorkomen dat de bestuurder wordt gestoord door ongewenste verzoeken om verbinding (bijvoorbeeld als de auto vaak wordt geparkeerd in de buurt van een werkplaats met een erkend Volvo-netwerk), wordt de manier van verbinden omgezet in handmatig verbinden als de bestuurder een verzoek om verbinden in een tijdsbestek van 5 dagen 2 keer afwijst.

### Zonder bevestiging van de bestuurder

Dit alternatief is de eenvoudigste manier om storingsdiagnosegegevens over te dragen. U hoeft de verbinding met de auto niet te bevestigen.

Als de auto bij de werkplaats tot stilstand brengt en afzet met de startknop, verschijnt er een melding boven aan het middendisplay. De auto wordt automatisch verbonden zodra u het bestuurdersportier opent, op voorwaarde dat u niet op knop **Annuleren** van de melding drukt.

### Met bevestiging van de bestuurder

Dit alternatief houdt in dat u de verbinding met de auto moet bevestigen.

Als de auto bij de werkplaats tot stilstand brengt en afzet met de startknop, wordt er een pop-

upvenster geopend boven aan het middendisplay. Als u op de knop **Verbinden** in het pop-upvenster tikt, zal de auto bij het openen van het bestuurdersportier automatisch verbinding maken. Als u niets doet of op knop **Annuleer** van het pop-upvenster drukt, komt er geen verbinding tot stand.

### Handmatige verbinding met werkplaats

De onderhoudsmonteur zorgt ervoor dat handmatige verbinding gemaakt wordt.

### Manier van verbinden wijzigen

De manier om de auto te verbinden is te wijzigen op het instellingsscherm van het middendisplay.

1. Druk op **Instellingen** op het hoofdscherm.
2. Druk op **Communicatie** → **Volvo-servicenetwerken**.
3. Kies **Automatisch verbinden zodra ik aankom**, **Eerst vragen voor verbinden** of **Nooit verbinden en nooit vragen** (handmatig verbinden).

### Gerelateerde informatie

- Connected Car\* (p. 481)
- Instellingsscherm (p. 174)

<sup>5</sup> Deze functie zal geleidelijk worden ingevoerd, al naar gelang de servicewerkplaatsen hun dienstenaanbod uitbouwen.

## Auto opnemen

Bij het opnemen van de auto is het belangrijk dat u de krik of werkplaatskrik/garagekrik onder de voorziene steunpunten in het onderstel van de auto aanbrengt.

Voor auto's met niveauregeling\* geldt dat als de auto is uitgerust met luchtvering deze moet worden uitgeschakeld voordat de auto opgenomen wordt. Schakel deze functie uit via het middendis-play:

1. Druk op **Instellingen** op het hoofdscherm.
2. Druk op **My Car → Ophanging** .
3. Kies **Niveauregeling uitschakelen**.

### **N.B.**

Volvo adviseert u alleen de krik te gebruiken die bij de auto hoort. Volg bij gebruik van een andere krik dan door Volvo geadviseerd de aanwijzingen die bij deze krik werden geleverd.



De driehoeken in de kunststof afdekking wijzen aan waar de kriksteunpunten/hefpunten (rood gemarkeerd) zitten.

Als u de auto opheft met een garagekrik, moet u de krik onder een van de vier hefpunten plaatsen. Let erop dat u de garagekrik dusdanig aanbrengt, dat de auto er niet van af kan glijden. Let erop dat de krikshotel is voorzien van een rubberen bescherming, zodat de auto stilstaat en niet beschadigt. Maak altijd gebruik van steunbokken of vergelijkbare hulpmiddelen.

#### Gerelateerde informatie

- Bij het verwisselen van wielen (p. 514)
- Krik\* (p. 521)

## Motorkap openen en sluiten

De motorkap opent u met behulp van een hendel in het interieur en een hendel onder de kap.

### Motorkap openen

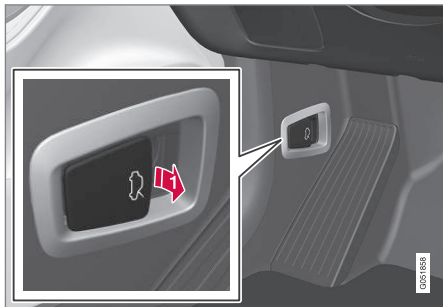

1 Trek aan de hendel bij de pedalen om de kap te openen vanuit de volledig gesloten positie.



2 Draai de hendel onder de kap linksom om de kap los te maken uit de borghaak van de motorkapvergrendeling en breng de kap omhoog.

### Waarschuwingen - motorkap niet gesloten



Als de kap los is gemaakt, gaan het waarschuwingslampje en de grafische voorstelling op het bestuurdersdisplay branden in combinatie met een geluidssignaal. Als de auto in beweging komt, klinkt er meerdere keren een geluidssignaal.

Zie voor meer informatie over de grafische voorstelling artikel "Portier- en gordelwaarschuwing".

### **i** N.B.

Als het waarschuwingssymbool brandt of het waarschuwingsymbool klinkt, ook al is de kap goed dicht, ga dan naar een werkplaats - geadviseerd wordt een erkende Volvo-werkplaats.

### Motorkap sluiten

1. Druk de motorkap omlaag tot deze uit zichzelf verder zakt.
2. Als de motorkap tegen de motorkapvergrendeling aan is gekomen, drukt u op de kap om deze volledig te sluiten.

### **!** WAARSCHUWING

Beknellingsgevaar! Let op dat de sluitroute onder de motorkap vrij is. Anders bestaat er gevaar voor persoonlijk letsel.

### **!** WAARSCHUWING

Controleer of de motorkap bij sluiten goed vergrendelt. De motorkap moet aan weerszijden hoorbaar ingrijpen.





Motorkap volledig gesloten.

### **WAARSCHUWING**

Rijd nooit met geopende motorkap!

Mocht u tijdens het rijden merken dat de motorkap niet helemaal dicht is, stop dan onmiddellijk en sluit de kap goed.

### **Gerelateerde informatie**

- Overzicht motorruimte (p. 535)
- Portier- en gordelwaarschuwing (p. 65)

## **Overzicht motorruimte**

Het overzicht laat een aantal servicespecifieke componenten zien.

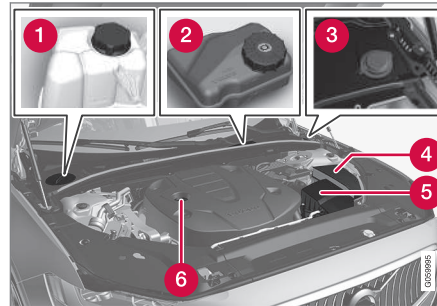

Afhankelijk van model en motortype kan de motorruimte er anders uitzien.

- 1 Expansiereservoir voor koelsysteem
- 2 Reservoir voor rem- en koppelvloeistof (zit aan de bestuurderszijde)
- 3 Vulpijp voor sproeiervloeistof<sup>6</sup>
- 4 Relais- en zekeringenhouder
- 5 Luchtfilter
- 6 Vulpijp voor motorolie

### **WAARSCHUWING**

Vergeet niet dat de koelventilator (vóór in de motorruimte, achter de radiator) tot enige tijd na het afzetten van de motor automatisch kan aanslaan.

Laat de motorreininging altijd uitvoeren door een werkplaats – geadviseerd wordt een erkende Volvo-werkplaats. Als de motor warm is, bestaat er brandgevaar.

### **WAARSCHUWING**

Het ontstekingsstelsel werkt met een zeer hoge en levensgevaarlijke spanning. Houd het elektrische systeem van de auto altijd in contactslotstand **0** bij werkzaamheden in de motorruimte.

Raak bougies of bobine niet aan, wanneer het elektrische systeem van de auto in contactslotstand **II** staat of wanneer de motor warm is.

### **Gerelateerde informatie**

- Motorkap openen en sluiten (p. 534)
- Vulopening voor sproeiervloeistof (p. 550)
- Koelvloeistof bijvullen (p. 538)
- Zekeringen in motorruimte (p. 557)
- Motorolie controleren en bijvullen (p. 537)
- Contactslotstanden (p. 395)

<sup>6</sup> Vul regelmatig sproeiervloeistof bij, tijdens het tanken bijvoorbeeld.

## Motorolie

Om de aanbevolen service-intervallen aan te kunnen houden dient u een goedgekeurde motoroliesoort te gebruiken.

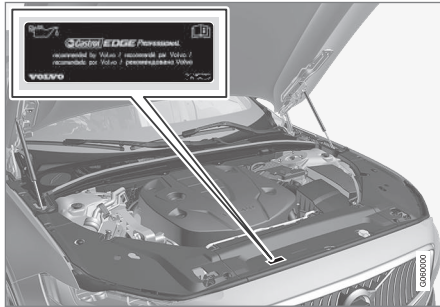

Volvo adviseert:



**! BELANGRIJK**

Om aan de vereisten voor de gespecificeerde service-intervallen te voldoen worden alle motoren in de fabriek gevuld met een speciaal aangepaste, synthetische motorolie. De oliesoort werd met grote zorg geselecteerd lettend op de levensduur van de motor, de startgewilligheid, het brandstofverbruik en de milieu-impact.

Om de aanbevolen service-intervallen aan te kunnen houden dient u een goedgekeurde motoroliesoort te gebruiken. Gebruik alleen een oliesoort van de voorgeschreven kwaliteit en dat zowel bij het bijvullen als bij het verversen van olie. Een negatieve invloed op de levensduur van de motor, de startgewilligheid, het brandstofverbruik en de milieu-impact is anders niet uitgesloten.

Indien u geen motorolie van de voorgeschreven kwaliteit en viscositeit gebruikt, kunnen aan de motor gerelateerde onderdelen beschadigd raken. Volvo Cars wijst garantie-aanspraken voor dit type schade af.

Volvo adviseert de olie in een erkende Volvo-werkplaats te laten verversen.

Volvo hanteert uiteenlopende systemen om te waarschuwen voor een laag/hoog oliepeil of een lage oliedruk. Bij motorvarianten met een oliedruksensor wordt gebruikt gemaakt van het

waarschuwingssymbool voor een lage oliedruk  op het bestuurdersdisplay. Bij varianten met een olieniveausensor wordt u geïnformeerd via een waarschuwingssymbool  op het bestuurdersdisplay en met displayteksten. Bepaalde varianten zijn voorzien van allebei. Neem voor meer informatie contact op met een erkende Volvo-werkplaats.

Houd voor het verversen van de motorolie en het vervangen van het oliefilter de intervallen aan die staan aangegeven in het Service- en garantieboekje.

Het is toegestaan een oliesoort te gebruiken met een hogere kwaliteit dan aangegeven. Voor ritten onder ongunstige omstandigheden adviseert Volvo een olie van een hogere kwaliteit dan de aangegeven.

### Gerelateerde informatie

- Motorolie controleren en bijvullen (p. 537)
- Ongunstige rijomstandigheden voor motorolie (p. 585)
- Specificaties van de motorolie (p. 584)

## Motorolie controleren en bijvullen

Een elektronische oliepeilsensor detecteert het oliepeil.

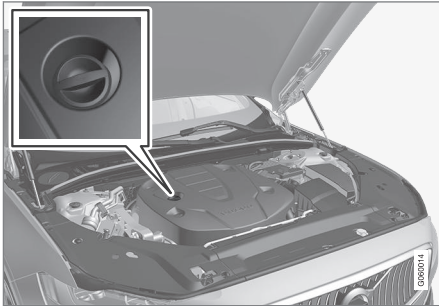

Vulpijp<sup>7</sup>.

In sommige gevallen moet olie worden bijgevuld tussen de servicebeurten door.

Aanpassing van het motoroliepeil is niet nodig, voordat er een displaytekst op het bestuursdisplay verschijnt.

### **WAARSCHUWING**



Verschijnt dit symbool in combinatie met de melding **Motoroliepeil Service vereist**, bezoek dan een werkplaats – geadviseerd wordt een erkende Volvo-werkplaats. Het oliepeil is mogelijk te hoog.

### **BELANGRIJK**



Verschijnt dit symbool in combinatie met een melding over een gering oliepeil (bijvoorbeeld **Motoroliepeil laag 1 liter bijvullen**), vul dan niet meer bij dan aangegeven (bijvoorbeeld 1 liter).

### **WAARSCHUWING**

Mors geen olie op de hete uitlaatspruitstukken, aangezien er dan brand kan ontstaan.

## Oliepeil controleren



Car Status

1. Open de app **Auto status** vanuit het appscherm op het middendispley.
2. Druk op de knop **Status** om het oliepeil weer te geven.

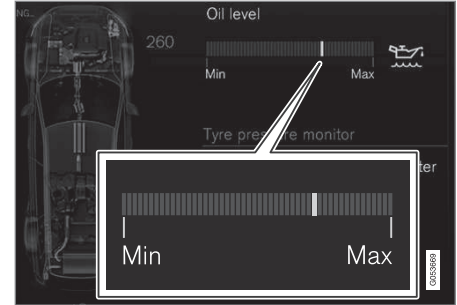

Grafische weergave van het oliepeil op het middendispley.

Wanneer de motor afslaat, kunt u het middendispley gebruiken om het oliepeil te laten controleren door de elektronische oliepeilsensor.

### **i N.B.**

Na het bijvullen of aftappen van olie duurt het even voordat het systeem wijzigingen in het oliepeil kan waarnemen. De auto moet ca. 30 km hebben gereden en vervolgens 5 minuten op een vlakke ondergrond hebben stilgestaan met de motor afgezet, voordat het weergegeven oliepeil correct is.

<sup>7</sup> Bij een motor met elektronische oliepeilsensor ontbreekt de peilstok.



**i N.B.**

Als niet aan de gestelde voorwaarden voor meting van het oliepeil is voldaan (verstreken tijd na motoruitschakeling, hellingshoek van de auto, buitentemperatuur e.d.), zal de melding **Geen waarde beschikbaar** op het middendisplayscherm verschijnen. Dit betekent **niet** dat een van de autosystemen een storing vertoont.

**Gerelateerde informatie**

- Motorolie (p. 536)
- Specificaties van de motorolie (p. 584)
- Ongunstige rijomstandigheden voor motorolie (p. 585)
- Contactslotstanden (p. 395)
- Autostatus (p. 526)

**Koelvloeistof bijvullen**

De koelvloeistof koelt de verbrandingsmotor af tot de juiste bedrijfstemperatuur. De warmte die de motor overdraagt op de koelvloeistof is te benutten voor verwarming van de passagiersruimte.

Volg de aanwijzingen op de verpakking op. Vul het reservoir nooit alleen met schoon water. Het gevaar voor bevriezing neemt toe, zowel wanneer de koelvloeistofconcentratie te laag is als wanneer deze te hoog is.

**⚠ WAARSCHUWING**

De koelvloeistof kan zeer heet zijn. Als er moet worden bijgevuld terwijl de motor warm is, moet u de dop voorzichtig van het expansievat draaien zodat de overdruk verdwijnt.



Expansiereservoir voor koelsysteem, auto met het stuur links.







1 Draai de dop op de kunststof afdekking los.

2 Draai de dop op het expansiereservoir los en vul koelvloeistof bij. De koelvloeistof mag niet hoger staan dan de gele **MAX**-markering binnen in het expansiereservoir.

Plaats de onderdelen in omgekeerde volgorde terug.

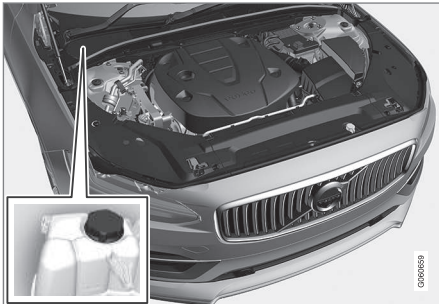

Expansiereservoir voor koelsysteem, auto met het stuur rechts.

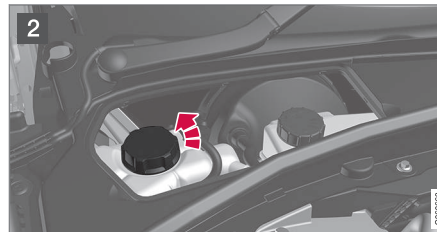
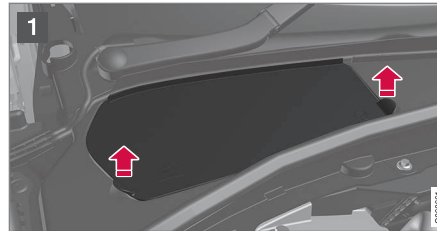

1 Pak de handgreep van de klep beet en til/werk de klep los van de kunststof afdekking.

2 Draai de dop op het expansiereservoir los en vul koelvloeistof bij. De koelvloeistof mag niet hoger staan dan de gele **MAX**-markering binnen in het expansiereservoir.

Plaats de onderdelen in omgekeerde volgorde terug.

Als er een plasje koelvloeistof onder de auto ontstaat, als er witte rook/damp uit de uitlaatpijp komt of als u meer dan 2 liter koelvloeistof moet bijvullen, bel dan een takelwagen om bij een

startpoging motorschade te voorkomen door een lek in het koelsysteem.

**! BELANGRIJK**

- Hoge concentraties chloor, chloriden en andere zoutverbindingen kunnen aanleiding geven tot corrosie in het koelsysteem.
- Gebruik altijd een koelvloeistof met roestwerende eigenschappen volgens de aanbevelingen van Volvo.
- Let erop dat het koelvloeistofmengsel altijd voor 50 % uit water en voor 50 % uit koelvloeistof bestaat.
- Leng de koelvloeistof aan met leidingwater van goede kwaliteit. Gebruik bij twijfel over de waterkwaliteit altijd een kant-en-klare koelvloeistof volgens de aanbevelingen van Volvo.
- Wanneer u overstapt op een ander soort koelvloeistof of een nieuw koelsysteemonderdeel hebt gemonteerd, dient u het koelsysteem schoon te spoelen met leidingwater van goede kwaliteit of met kant-en-klare koelvloeistof.
- De motor mag alleen draaien met een goed gevuld koelsysteem. Als dat niet het geval is, kunnen er hoge temperaturen optreden met gevaar voor beschadiging (barsten) van de cilinderkop.



#### ◀ Gerelateerde informatie

- Specificaties van de koelvloeistof (p. 586)

### Onderhoud aan klimaatregeling

Service en reparatie aan het aircosysteem mogen uitsluitend door een erkende werkplaats worden uitgevoerd.

#### Storingen opsporen en verhelpen

De airconditioning bevat een fluorescerend traaceermiddel. Bij zoeken naar lekken moet ultraviolet licht worden gebruikt.

Volvo adviseert u om contact op te nemen met een erkende Volvo-werkplaats.

#### Auto's met koudemiddel R134a



#### WAARSCHUWING

In de installatie voor airconditioning zit koudemiddel R134a onder druk. Service en reparatie aan het systeem mogen uitsluitend door een erkende werkplaats worden uitgevoerd.

#### Auto's met koudemiddel R1234yf



#### WAARSCHUWING

In de airco-installatie zit koudemiddel R1234yf onder druk. Conform de SAE-norm J2845 ("Technician Training for Safe Service and Containment of Refrigerants Used in Mobile A/C System") mogen service en reparatie aan het koudemiddelsysteem alleen worden uitgevoerd door een daartoe bekwaam en bevoegd technicus om de veiligheid van het systeem te garanderen.

#### Gerelateerde informatie

- Serviceprogramma van Volvo (p. 526)

## Lampen vervangen

U kunt een gloeilamp in de halogeenkoplampen, achterlichten en het mistachterlicht zelf vervangen.

Een gloeilamp in halogeenkoplampen is zonder hulp van een werkplaats te vervangen, maar voordat u een lamp kunt vervangen moet u eerst de kunststof afdekking op de koplamp verwijderen.

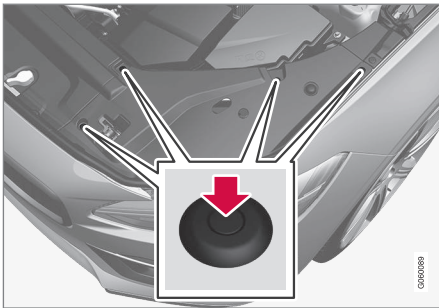

- Duw de pennen in de vier clips van de kunststof afdekking met een schroevendraaier of iets dergelijks omlaag en verwijder de afdekking.

### **i** N.B.

Aandachtspunten bij het terugplaatsen van de afdekking:

- U moet de pen van de clip helemaal terugduwen alvorens de clip terug te plaatsen in de afdekking.
- Bij het terugplaatsen van de afdekking moet u de pen indrukken, tot het eindvlak gelijk ligt met het clipoppervlak.

De gloeilampen voor de achteruitrijlichten en het mistachterlicht zijn te vervangen zonder hulp van een werkplaats.

Neem contact op met een werkplaats<sup>8</sup>, als andere lampen dan de gloeilampen in de halogeenkoplampen, achteruitrijlichten of het mistachterlicht defect raken. Bij een storing aan led<sup>9</sup>-lampen wordt in de meeste gevallen de hele lampenheid vervangen.

### **⚠** WAARSCHUWING

Bij het vervangen van een lamp moet het elektrische systeem van de auto in contact-slotstand **O** staan.

### **!** BELANGRIJK

Raak het glas van de gloeilampen nooit rechtstreeks met uw vingers aan. Vet van uw vingers wordt door de warmte verdampt en zorgt voor een laagje op de reflector die dan kapot kan gaan.

### **i** N.B.

Als een foutmelding niet verdwijnt nadat de kapotte gloeilamp is vervangen, wordt geadviseerd een erkende Volvo-werkplaats te bezoeken.

### **i** N.B.

Bij de externe verlichting zoals de koplampen en achterlichten kan tijdelijk condens optreden aan de binnenkant van het lampglas. Dit is een natuurlijk verschijnsel en alle externe verlichting is erop gebouwd om dit zoveel mogelijk te voorkomen. Condens verdwijnt normaal uit het lamphuis, wanneer de lamp enige tijd brandt.

<sup>8</sup> Geadviseerd wordt een erkende Volvo-werkplaats.

<sup>9</sup> Lichtdiode (Light Emitting Diode)

## ◀ Koplampen (auto met halogeenkoplampen)

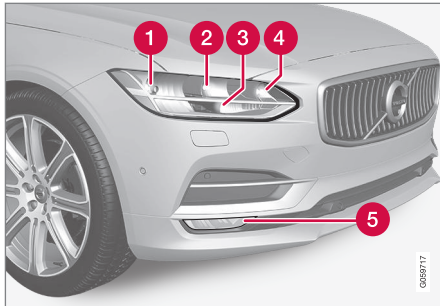

- 1 Dimlicht
- 2 Groot licht
- 3 Dagrijlicht/stadslicht
- 4 Richtingaanwijzer
- 5 Mistlampen voor/bochtverlichting\* (LED<sup>9</sup>)

## Lampen achterzijde

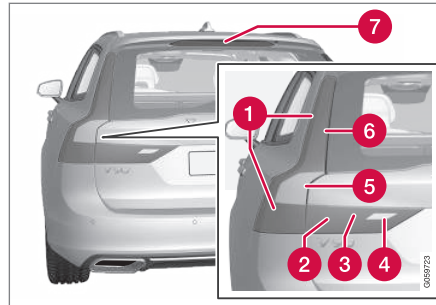

- 1 Achterlicht (led)
- 2 Achterlicht (led)
- 3 Mistachterlicht
- 4 Achteruitrijlicht
- 5 Richtingaanwijzer<sup>10</sup>
- 6 Remlicht (led)
- 7 Remlicht - derde (led)

### Gerelateerde informatie

- Dimlichtlamp vervangen (p. 543)
- Grootlichtlamp vervangen (p. 543)

- Dagrijlichtlamp/stadslichtlamp vóór vervangen (p. 544)
- Richtingaanwijzer vóór vervangen (p. 545)
- Gloeilamp achteruitrijlicht vervangen (p. 545)
- Gloeilamp mistachterlicht vervangen (p. 546)
- Lampspecificaties (p. 547)
- Contactslotstanden (p. 395)

<sup>9</sup> Lichtdiode (Light Emitting Diode)

<sup>10</sup> Neem voor vervanging contact op met een werkplaats. Geadviseerd wordt een erkende Volvo-werkplaats.

## Dimlichtlamp vervangen

U kunt de dimlichtlamp in de halogeenkoplamp zelf vervangen.

Voordat u de lamp kunt vervangen, moet u eerst de kunststof afdekking van het lamphuis tillen, zie het artikel "Lampen vervangen".

### **!** BELANGRIJK

Raak het glas van de gloeilampen nooit rechtstreeks met uw vingers aan. Vet van uw vingers wordt door de warmte verdampt en zorgt voor een laagje op de reflector die dan kapot kan gaan.

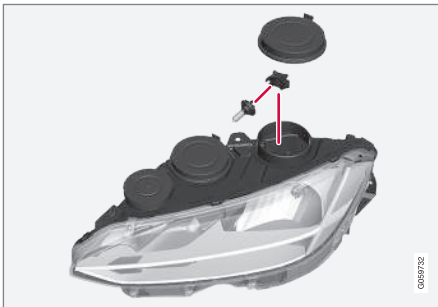

Linker koplamp.

1. Haal de rubberen afdekking van de dimlichtlamp los.
2. Koppel de connector van de gloeilamp los.

3. Haal de gloeilamp los door deze iets omhoog te duwen en naar buiten toe te trekken.
4. Plaats een nieuwe gloeilamp in de lampvoet. De paspen van de gloeilamp moet recht omhoogwijzen.
5. Duw de connector vast.
6. Plaats de rubberen afdekking terug.

### Gerelateerde informatie

- Lampen vervangen (p. 541)
- Lampspecificaties (p. 547)

## Grootlichtlamp vervangen

U kunt de grootlichtlamp in de halogeenkoplamp zelf vervangen.

Voordat u de lamp kunt vervangen, moet u eerst de kunststof afdekking van het lamphuis tillen, zie het artikel "Lampen vervangen".

### **!** BELANGRIJK

Raak het glas van de gloeilampen nooit rechtstreeks met uw vingers aan. Vet van uw vingers wordt door de warmte verdampt en zorgt voor een laagje op de reflector die dan kapot kan gaan.

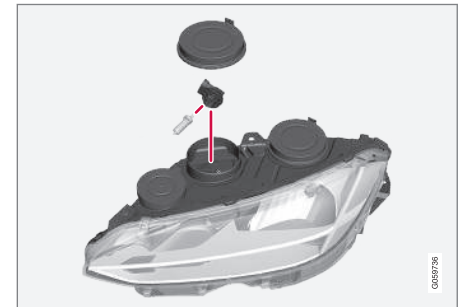

Linker koplamp.

1. Haal de rubberen afdekking van de grootlichtlamp los.



- ◀ 2. Haal de gloeilamp los door de lamphouder omhoog te kantelen en vervolgens recht naar buiten te trekken.
3. Steek een schroevendraaier tussen de borgnok en de kunststof behuizing en werk de borgnok voorzichtig los.
4. Koppel de connector van de gloeilamp los.
5. Vervang de gloeilamp.
6. Plaats de gloeilamp in de lampvoet aan en kantel deze omlaag.
7. Plaats de rubberen afdekking terug.

#### Gerelateerde informatie

- Lampen vervangen (p. 541)
- Lampspecificaties (p. 547)

### Dagrijlichtlamp/stadslichtlamp vóór vervangen

U kunt de dagrijlichtlamp/stadslichtlamp in de halogeenkoplamp zelf vervangen.

Voordat u de lamp kunt vervangen, moet u eerst de kunststof afdekking van het lamphuis tillen, zie het artikel "Lampen vervangen".

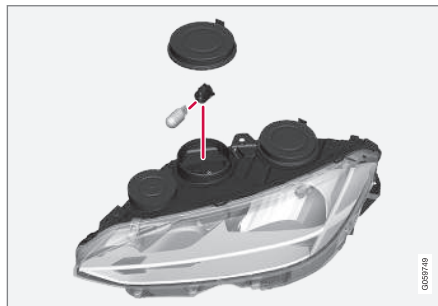

Linker koplamp.

1. Haal de rubberen afdekking van de dagrijlichtlamp/stadslichtlamp los.

<b>i N.B.</b>
De gloeilamp voor het dagrijlicht/parkeerlicht vóór is gemakkelijker te bereiken, als u de gloeilamp voor het groot licht losneemt. De grootlichtlamp is schuin boven de stadslichtlamp/parkeerlichtlamp gemonteerd. Haal de grootlichtlamp los door de lamphouder omhoog te kantelen en vervolgens recht naar buiten te trekken.

2. Trek de lamphouder van de dagrijlichtlamp/stadslichtlamp recht naar buiten.
3. Trek de gloeilamp recht naar buiten toe los.
4. Vervang de gloeilamp.
5. Plaats de lamphouder in de lampvoet en druk deze in positie.
6. Als u de grootlichtlamp hebt losgenomen, plaatst u deze in de lampvoet en kantelt hem omlaag.
7. Plaats de rubberen afdekking terug.

#### Gerelateerde informatie

- Lampen vervangen (p. 541)
- Lampspecificaties (p. 547)

## Richtingaanwijzer vóór vervangen

U kunt de richtingaanwijzer in de halogeenkop-lamp zelf vervangen.

Voordat u de lamp kunt vervangen, moet u eerst de kunststof afdekking van het lamphuis tillen, zie het artikel "Lampen vervangen".

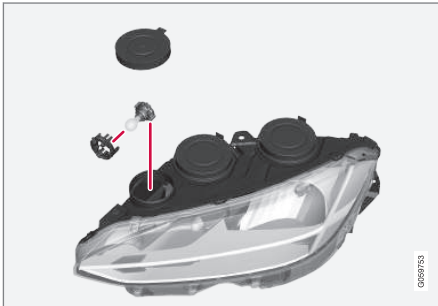

Linker koplamp.

1. Neem de rubberen afdekking voor de richtingaanwijzerlamp los van het koplamphuis.
2. Duw de borghaken bijeen en trek de lamphouder recht naar buiten.
3. Vervang de lamphouder met de gloeilamp.
4. Plaats de lamphouder in de lampvoet en druk deze in positie.
5. Plaats de rubberen afdekking terug.

## Gerelateerde informatie

- Lampen vervangen (p. 541)
- Lampspecificaties (p. 547)

## Gloeilamp achteruitrijlicht vervangen

De gloeilampen voor de achteruitrijlichten zitten achter het binnenpaneel op de kofferklep.



1. Haal het binnenpaneel van de achterklep los door eerst de twee draaiknoppen een kwartslag linksom te draaien en het binnenpaneel vervolgens los te haken. Leg het binnenpaneel opzij.

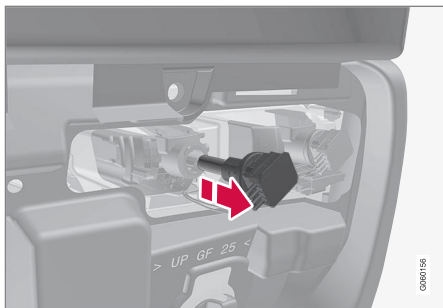

Lamphuis aan de linkerzijde.

2. Neem de lamphouder los door deze linksom te draaien en naar buiten te trekken.
3. Haal de kapotte gloeilamp los door deze in te duwen en linksom te draaien.
4. Plaats een nieuwe gloeilamp door deze in de houder te duwen en rechtsom te draaien.
5. Zet de lamphouder vast door deze rechtsom te draaien.
6. Haak het binnenpaneel vast en draai de draaiknoppen een kwartslag rechtsom.

### Gerelateerde informatie

- Lampen vervangen (p. 541)
- Lampspecificaties (p. 547)

## Gloeilamp mistachterlicht vervangen

De lamp voor het mistachterlicht zit achter een klepje in het achterkleppaneel.

Bij een auto met het stuur links zit het mistachterlicht aan de linkerzijde en bij een auto met het stuur rechts aan de rechterzijde.

De gloeilamp van het mistachterlicht is als volgt te vervangen:



Binnenpaneel van de achterklep.

1. Haal het binnenpaneel van de achterklep los door eerst de twee draaiknoppen een kwartslag linksom te draaien. Haak vervolgens het paneel los en leg het opzij.

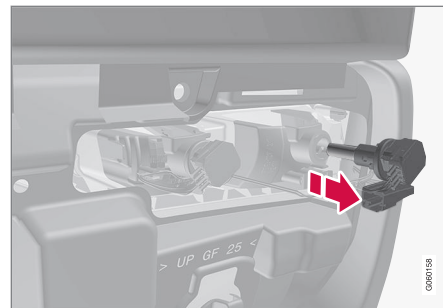

Lamphuis aan de linkerzijde.

2. Neem de lamphouder los door deze een kwartslag linksom te draaien en naar buiten te trekken.
3. Haal de kapotte gloeilamp uit de lamphouder door de gloeilamp naar binnen te duwen en linksom te draaien.
4. Plaats een nieuwe gloeilamp door deze in de houder te duwen en rechtsom te draaien.
5. Veeg eventueel vuil, vet en vocht van het gloeilampglas.
6. Zet de lamphouder vast door deze een kwartslag rechtsom te draaien.
7. Plaats het paneel terug en vergrendel het door de draaiknoppen een kwartslag rechtsom te draaien.



### Gerelateerde informatie

- Lampen vervangen (p. 541)
- Lampspecificaties (p. 547)

### Lampspecificaties

De specificaties gelden voor de gloeilampen in de halogeenkoplampen, de achteruitrijlichten en het mistachterlicht. Neem contact op met een werkplaats<sup>11</sup>, als een van de andere lampen defect raakt.

Functie	W <sup>A</sup>	Type
Dimlicht	55	H7
Groot licht	65	H9
Richtingaanwijzers voorzijde	24	PY24W
Dagrijlicht/stadslicht voor	21/5	W21/5W
Achteruitrijlicht	21	H21W LL
Mistachterlicht	21	H21W LL

<sup>A</sup> Watt

### Gerelateerde informatie

- Lampen vervangen (p. 541)

### Wisserbladen in servicestand

Om de wisserbladen van de voorruit te kunnen vervangen en dergelijke moet u deze eerst in de servicestand zetten.



Wisserbladen in servicestand.

De wisserbladen dienen in de servicestand te staan om ze te kunnen vervangen, reinigen of optillen (bijvoorbeeld om ijs van de voorruit te krabben).

#### **!** BELANGRIJK

Voordat de wisserbladen in de servicestand worden gezet, moet u controleren of ze niet vastgevroren zijn.

<sup>11</sup> Geadviseerd wordt een erkende Volvo-werkplaats.

## ◀ Servicestand activeren

Activering van de servicestand is mogelijk als de auto stilstaat en de ruitenwissers niet zijn ingeschakeld. De servicestand is op twee manieren te activeren via het middendispley:

### Via het functiescherm



Druk op de knop **Servicestand ruitenwisser**. Het controlelampje in de knop brandt als de servicestand geactiveerd is. Bij activering gaan de wissers recht omhoog staan.

### Via 'Instellingen'

1. Druk op **Instellingen** op het hoofdscherm.
2. Druk op **My Car → Ruitenwisser**.
3. Kies **Servicestand ruitenwisser**.
  - > De wisserarmen bewegen omhoog en gaan verticaal staan.

## Servicestand deactiveren

De servicestand is op twee manieren te deactiveren via het middendispley:

### Via het functiescherm



Druk op de knop **Servicestand ruitenwisser** op het middendispley. Het controlelampje in de knop dooft als de servicestand gedeactiveerd is.

## Via 'Instellingen'

1. Druk op **Instellingen** op het hoofdscherm van het middendispley.
2. Druk op **My Car → Ruitenwisser**.
3. Deselecteer **Servicestand ruitenwisser** om de servicestand te deactiveren.

De wisserarmen verlaten de servicestand ook in de volgende gevallen:

- U activeert de ruitenwissers van de voorruit.
- U activeert de ruitensproeiers van de voorruit.
- U activeert de regensensor.
- U rijdt weg met de auto.

### ! BELANGRIJK

Als de wisserarmen in de servicestand van de voorruit af zijn gehaald, moet u ze tegen de voorruit terugklappen alvorens de wissers, de sproeiers of de regensensor te activeren of alvorens weg te rijden. Dit om lakschade aan de motorkap tegen te gaan.

## Gerelateerde informatie

- Wisserbladen vervangen (p. 548)
- Vulopening voor sproeiervloeistof (p. 550)
- Overzicht van het middendispley (p. 34)
- Ruiten- en koplampsproeiers (p. 155)

## Wisserbladen vervangen

De wisserbladen vegen neerslag van de voor- en achterruit. In combinatie met sproeiervloeistof reinigen ze de ruiten voor een goed zicht tijdens het rijden. De wisserbladen van de ruitenwissers voor voor- en achterruit zijn te vervangen.

### Wisserbladen voorruit vervangen

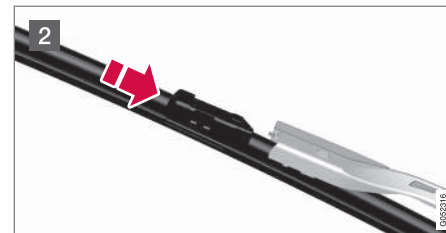
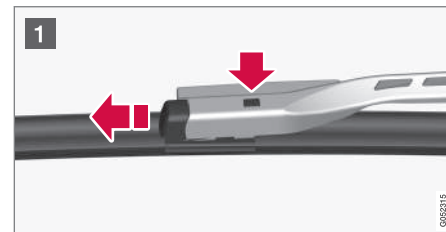

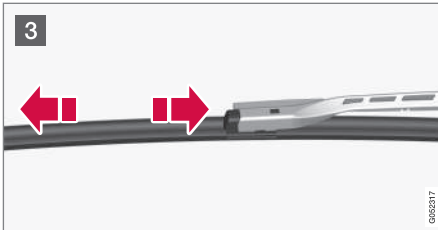

- 1 Klap de wisserarm omhoog als deze in de servicestand staat. Druk op de knop die op de wisserbladhouder zit en trek het wisserblad evenwijdig aan de wisserarm los.
- 2 Duw het nieuwe wisserblad zo ver naar binnen dat u een klik hoort.
- 3 Controleer of het blad goed vastzit.
4. Klap de wisserarm terug op de voorruit.

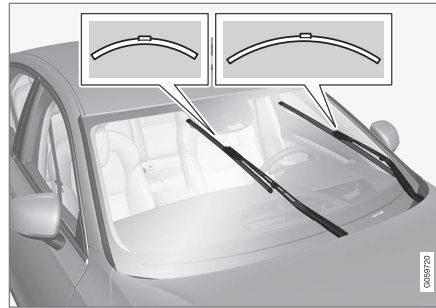

De wisserbladen zijn niet allebei even lang.

**i N.B.**

De wisserbladen hebben een verschillende lengte. Het blad aan de bestuurderskant is langer dan dat aan de passagierskant.

### Wisserbladen achterruit vervangen

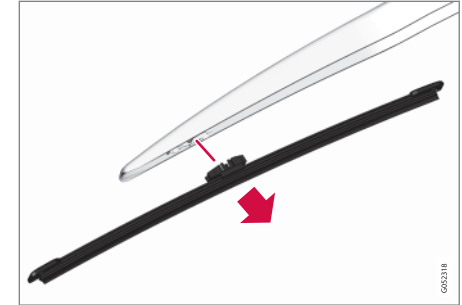

1. Klap de wisserarm uit.
2. Pak het wisserblad aan de binnenkant (bij de pijl) beet.
3. Draai het wisserblad linksom om de aanslag op de wisserarm als hefboom te gebruiken zodat het wisserblad gemakkelijker loskomt.
4. Druk het nieuwe wisserblad vast, u moet een klik horen. Controleer of het goed vastzit.
5. Klap de wisserarm terug.

**! BELANGRIJK**

Controleer de bladen regelmatig. Verwaarloosd onderhoud verkort de levensduur van de bladen.

#### Gerelateerde informatie

- Wisserbladen in servicestand (p. 547)
- Exterieur reinigen (p. 567)

### Vulopening voor sproeiervloeistof

Om de koplampen en de voor- en achterraut schoon te houden wordt sproeiervloeistof gebruikt. Bij temperaturen onder het vriespunt moet sproeiervloeistof met antivries worden gebruikt.

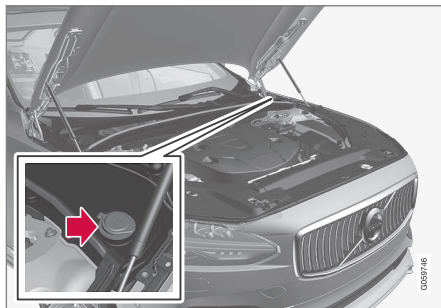

Het sproeiervloeistofreservoir is bij te vullen via de opening met de blauwe dop.

#### **i** N.B.

Wanneer er nog zo'n 1 liter sproeiervloeistof in het reservoir zit, verschijnt op het bestuurdersdisplay de melding **Sproeiervloeistof Niveau laag, bijvullen** samen met het symbool .

**Voorgeschreven kwaliteit:** Door Volvo aanbevelen sproeiervloeistof, met antivries bij koud weer en onder het vriespunt.

#### **!** BELANGRIJK

Gebruik originele sproeiervloeistof van Volvo of een vergelijkbaar product met de aanbevelen pH-waarde tussen 6 en 8 (gebruiksklaar mengsel, d.w.z. gelijke delen/1:1 bij neutraal water).

#### **!** BELANGRIJK

Gebruik bij temperaturen onder nul sproeiervloeistof met antivries, zodat de vloeistof niet vastvriest in pomp, reservoir en slangen.

#### Hoeveelheid:

- Auto's **met** koplampsproeiers: 5,5 liter.
- Auto's **zonder** koplampsproeiers: 3,5 liter.

#### Gerelateerde informatie

- Ruiten- en koplampsproeiers (p. 155)
- Motorkap openen en sluiten (p. 534)

## Startaccu

Het elektrische systeem is enkelpolig en gebruikt het chassis en het motorblok als geleiders.

De startaccu dient voor inschakeling van het elektrische systeem en aandrijving van de startmotor en andere uitrusting in de auto.

Laat de hulpaccu vervangen in een werkplaats<sup>12</sup>.

Op de auto zit een wisselstroomdynamo met spanningsregelaar.

De startaccu is een AGM-accu van 12 V die speciaal ontwikkeld is met het oog op de CO<sub>2</sub>-verlagende systemen Start/Stop en regeneratief laden en de werking van uiteenlopende autosystemen ondersteunt.

De rijomstandigheden, de rijstijl, het aantal startpogingen, de weersomstandigheden en dergelijke zijn van invloed op de levensduur en de werking van de accu.

- Koppel de startaccu nooit los, terwijl de motor draait.
- Controleer of de kabels van de startaccu op de juiste manier zijn aangesloten en stevig vastzitten.

## ⚠ WAARSCHUWING

- De startaccu kan het zeer explosieve knalgas produceren. Eén enkele vonk, veroorzaakt door een onjuiste aansluiting van een startkabel, kan volstaan om de accu tot ontploffing te brengen.
- De startaccu bevat tevens zwavelzuur dat ernstige chemische brandwonden kan veroorzaken.
- Als u accuzuur in uw ogen krijgt of op uw huid of kleren morst, moet u onmiddellijk met grote hoeveelheden water spoelen. Neem onmiddellijk contact op met een arts, als u accuzuur in uw ogen krijgt.

Bij het aansluiten van een externe startaccu of acculader worden de laadpunten van de accu in de motorruimte gebruikt. De accupolen op de startaccu van de auto in de bagageruimte mogen **niet** worden gebruikt.

Bij opladen wordt zowel de startaccu als de hulpaccu opgeladen.

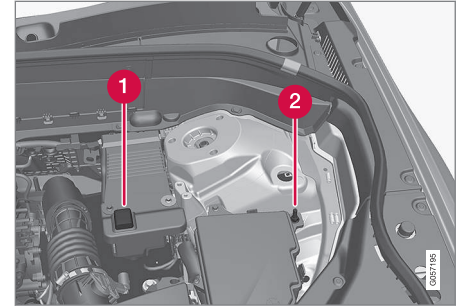

- 1 Positief laadpunt
- 2 Negatief laadpunt

## ⚠ BELANGRIJK

Gebruik voor het opladen van de startaccu of de hulpaccu alleen een moderne acculader met laadspanningsregeling. Maak geen gebruik van een eventuele snellaadfunctie, omdat de accu daarbij beschadigd kan raken.

<sup>12</sup> Geadviseerd wordt een erkende Volvo-werkplaats.



**! BELANGRIJK**

Bij het negeren van het volgende valt na aansluiting van een externe startaccu of acculader de energiebesparingsfunctie voor het infotainmentsysteem mogelijk tijdelijk uit en/of verschijnt er tijdelijk geen displaytekst over de ladingstoestand van de startaccu op het bestuurdersdisplay:

- Gebruik de minpool van de startaccu in de auto **nooit** voor aansluiting van een externe startaccu of acculader – alleen het **negatieve laadpunt van de auto** mag als massapunt dienen.

**i N.B.**

Als de startaccu vaak ontladen wordt, heeft dat een negatief effect op zijn levensduur.

De levensduur van de startaccu hangt af van meerdere factoren, waaronder de rijomstandigheden en het klimaat. De startcapaciteit van de accu daalt in de loop van de tijd geleidelijk en daarom moet de accu worden opgeladen als de auto langere tijd niet wordt gebruikt of als er alleen korte ritten mee worden gemaakt. Extreme kou beperkt de startcapaciteit ook.

Om de startaccu in een goede conditie te houden wordt geadviseerd om minimaal 15 minuten per week te rijden of de accu aan te sluiten op een acculader met automatische druppellading.

Een startaccu die constant volledig opgeladen wordt gehouden, heeft een maximale levensduur.

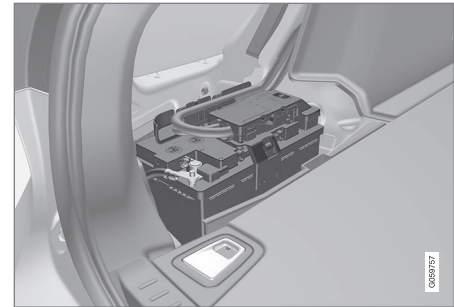

De startaccu zit in de bagageruimte.

In de volgende tabel staan de specificaties van de startaccu.

	<b>Accu H7 AGM</b>
Spanning (V)	12
Koudestartvermogen <sup>A</sup> - CCA <sup>B</sup> (A)	800
Afmetingen , lxbxh (mm)	315x175x190
Capaciteit (Ah)	80

<sup>A</sup> Volgens EN-norm.

<sup>B</sup> Cold Cranking Amperes.

**! BELANGRIJK**

Let op dat de spanband altijd goed strak zit.

Volvo adviseert om accu's altijd te laten vervangen door een erkende Volvo-werkplaats.

**! BELANGRIJK**

Bij het vervangen van een start- of hulpaccu of moet u een accu van het type AGM<sup>13</sup> monteren.

**! BELANGRIJK**

Bij vervanging van de startaccu moet u erop letten dat u een accu met hetzelfde koude-startvermogen en van hetzelfde type gebruikt als de originele accu (zie de sticker op de accu).

**i N.B.**

De grootte van de startaccubehuizing dient overeen te komen met de afmetingen van de originele accu.

**Gerelateerde informatie**

- Symbolen op de accu's (p. 553)
- Hulpaccu (p. 554)

- Starthulp met andere accu (p. 398)

**Symbolen op de accu's**

Op de accu's zitten symbolen die informatie verstrekken en waarschuwen.

	<p>Draag een veiligheidsbril.</p>
	<p>Zie voor meer informatie de gebruikershandleiding die bij de auto hoort.</p>
	<p>Bewaar accu's buiten het bereik van kinderen.</p>
	<p>De accu bevat een bijtend zuur.</p>

<sup>13</sup> Absorbed Glass Mat.



	Vermijd vonken en open vuur.
	Explosiegevaar.
	Bestemd voor inzameling.

**i N.B.**

Een uitgediende start- of steunaccu moet op een milieuvriendelijke manier worden gerecy- cled - deze bevat namelijk lood.

**Gerelateerde informatie**

- Startaccu (p. 551)
- Hulpaccu (p. 554)

**Hulpaccu**

Auto's met Start/Stop-systeem hebben behalve de startaccu ook een hulpaccu.

Een auto met Start/Stop-systeem is voorzien van twee 12V-accu's – één extra krachtige startaccu en een hulpaccu die gebruikt wordt voor de start-procedure middels het Start/Stop-systeem.



De hulpaccu zit in een bak naast de veerpootbevesti- ging.

In de volgende tabel staan de specificaties van de hulpaccu.

Spanning (V)	12
Koudestartvermogen <sup>A</sup> - CCA <sup>B</sup> (A)	170

Afmetingen , lxbxh (mm)	150x90x130
Capaciteit (Ah)	10

A Volgens EN-norm.

B Cold Cranking Amperes.

**! BELANGRIJK**

Bij het vervangen van een start- of hulpaccu of moet u een accu van het type AGM<sup>14</sup> mon- teren.

**i N.B.**

- Hoe hoger de stroomafname in de auto (extra koeling/verwarming e.d.), hoe meer de accu's moeten worden bijgeladen = hoe hoger het brandstofverbruik.
- Wanneer de capaciteit van de startaccu tot onder de ondergrens is gedaald, wordt het Start/Stop-systeem uitgescha- keld.

Een tijdelijke functiebeperking van het Start/Stop-systeem op grond van een hoge stroomafname houdt het volgende in:

<sup>14</sup> Absorbed Glass Mat.



- Auto-start motor<sup>15</sup> werkt zonder dat u de koppeling bedient (handmatige versnellingsbak).
- De motor start automatisch zonder dat u uw voet van het rempedaal haalt (automatische versnellingsbak).

De hulpaccu vergt doorgaans niet meer service dan de normale startaccu. Neem bij vragen of problemen contact op met een werkplaats - geadviseerd wordt een erkende Volvo-werkplaats.

### **!** BELANGRIJK

Bij het negeren van het volgende valt het Start/Stop-systeem mogelijk tijdelijk uit na aansluiting van een externe startaccu of acculader:

- Gebruik de minpool van de startaccu in de auto **nooit** voor aansluiting van een externe startaccu of acculader – alleen het **negatieve laadpunt van de auto** mag als massapunt dienen.

### **i** N.B.

Als de startaccu zo ontladen is dat de elektrische standaardssystemen van de auto's zijn uitgeschakeld en u start de motor vervolgens met een externe accu of acculader, dan blijft het Start/Stop-systeem actief. Als het Start/Stop-systeem kort een automatische motorstop verricht, is de kans groot dat een volgende automatische motorstart mislukt door onvoldoende capaciteit van de startaccu, omdat de accu niet genoeg is opgeladen.

Als de auto starthulp heeft gekregen of de accu onvoldoende is opgeladen met een acculader, wordt geadviseerd het Start/Stop-systeem uit te schakelen totdat de startaccu voldoende bijgeladen is door de auto. Bij een buitentemperatuur van +15 °C moet de accu ten minste 1 uur lang door de auto worden opgeladen. Bij lagere buitentemperaturen kan de laadduur toenemen tot zo'n 3-4 uur. Geadviseerd wordt de accu op te laden met een externe acculader.

### Gerelateerde informatie

- Startaccu (p. 551)
- Start/Stop (p. 406)
- Starthulp met andere accu (p. 398)
- Symbolen op de accu's (p. 553)

## Zekeringen

Om te voorkomen dat de elektrische systemen van de auto beschadigd raken door kortsluiting of overbelasting, worden alle verschillende elektrische functies en onderdelen door enkele zekeringen beschermd.

Als een van de elektrische onderdelen of functies niet werkt, is het mogelijk dat de bijbehorende zekering overbelast werd en daardoor gesmolten is. Als dezelfde zekering herhaaldelijk doorbrandt, betekent dit dat het bijbehorende onderdeel een storing vertoont. Volvo adviseert u om dan voor controle contact op te nemen met een erkende Volvo-werkplaats.

## Positie van relais- en zekeringenhouders

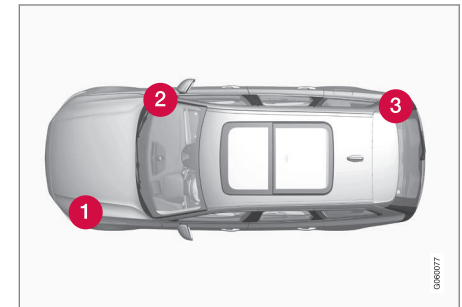

<sup>15</sup> Auto-start is alleen mogelijk, als de schakelhendel in de neutraal staat.

- ◀ Positie van de relais- en zekeringenhouders bij auto's met het stuur links – bij auto's met het stuur rechts zit de relais- en zekeringenhouder onder het dashboardkastje aan de andere kant van de auto.

- 1 Motorruimte
- 2 Onder dashboardkastje
- 3 Bagageruimte

### Gerelateerde informatie

- Zekering vervangen (p. 556)

## Zekering vervangen

Om te voorkomen dat de elektrische systemen van de auto beschadigd raken door kortsluiting of overbelasting, worden alle verschillende elektrische functies en onderdelen door enkele zekeringen beschermd.

### Vervangen

1. Zoek in de zekeringentabel op waar de zekering zit.
2. Trek de zekering naar buiten en bekijk deze van opzij om te kijken of het gebogen draadje soms doorgebrand is.
3. Breng in dat geval een nieuwe zekering aan met dezelfde kleur en hetzelfde amperage.

### WAARSCHUWING

Gebruik nooit een vreemd voorwerp of een zekering met meer ampère dan gespecificeerd om een zekering te vervangen. Dit kan aanzienlijke schade aan het elektrische systeem veroorzaken en mogelijk tot brand leiden.

### Gerelateerde informatie

- Zekeringen (p. 555)
- Zekeringen in motorruimte (p. 557)
- Zekeringen onder dashboardkastje (p. 560)
- Zekeringen in bagageruimte (p. 564)

## Zekeringen in motorruimte

De zekeringen in de motorruimte beschermen onder meer de motor- en remfuncties.

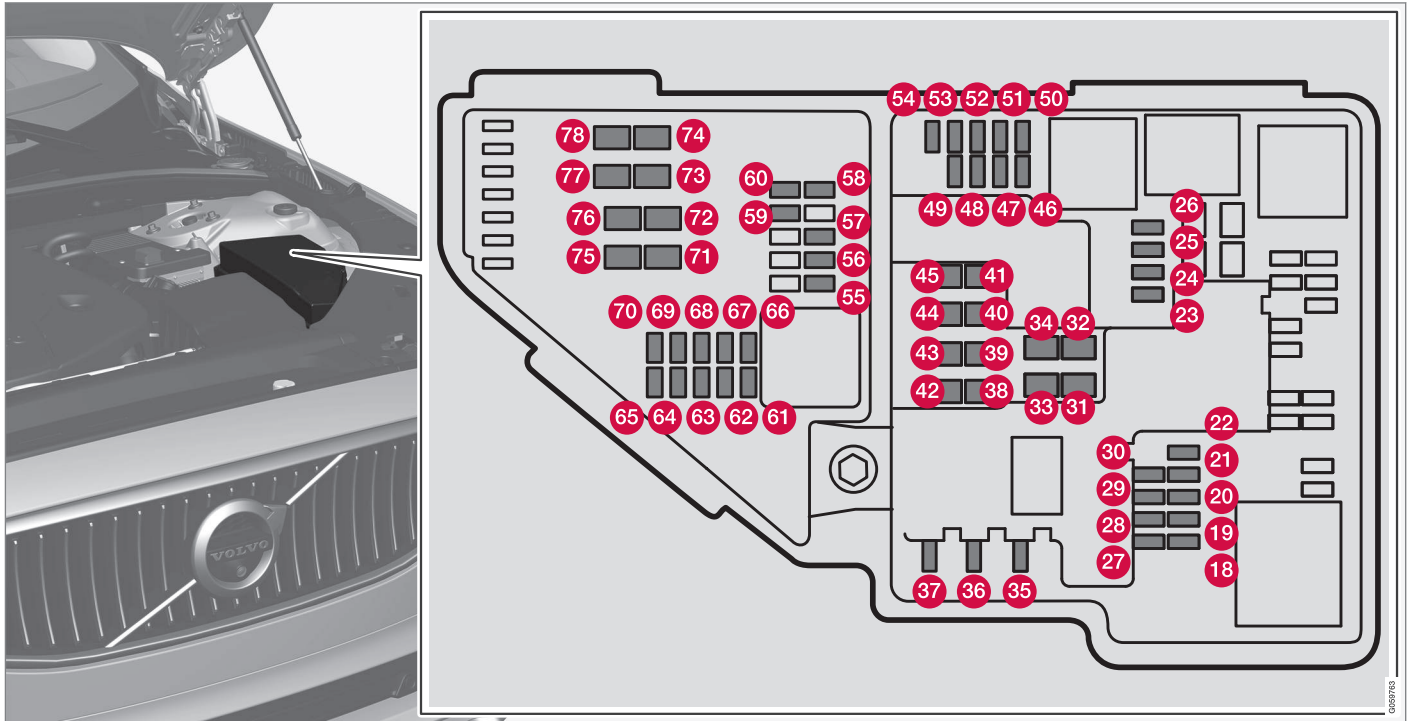

- ◀ Aan de binnenkant van het deksel zit een speciale trekker waarmee u de zekeringen gemakkelijk kunt verwijderen en aanbrengen.

In de relais- en zekeringhouder is tevens plaats voor enkele reservezekeringen.

### Posities

Aan de binnenkant van het deksel zit een sticker met de positie van de verschillende zekeringen.

- De zekeringen 18-30, 35-37, 46-54 en 55-70 zijn van het type "Micro".
- De zekeringen 31-34, 38-45 en 71-78 zijn van het type "MCASE" en moeten door een werkplaats worden vervangen<sup>16</sup>.

	Functie	A <sup>A</sup>
18	-	-
19	-	-
20	-	-
21	-	-
22	-	-
23	USB-aansluiting in tunnelconsole, voorin*	5
24	12V-aansluiting in tunnelconsole, voorin	15

	Functie	A <sup>A</sup>
25	12V-aansluiting in tunnelconsole, in de voetenruimte voor de tweede zitrij	15
26	12V-aansluiting in bagageruimte*	15
27	-	-
28	-	-
29	-	-
30	-	-
31	Elektrische voorruitverwarming* links	Shunt
32	Elektrische voorruitverwarming* links	40
33	Koplampsproeiers*	25
34	Ruitenwissers	25
35	-	-
36	Claxon	20
37	Sirene alarmsysteem*	5

	Functie	A <sup>A</sup>
38	Regeleenheid voor remsysteem (kleppen, parkeerrem)	40
39	Ruitenwissers	30
40	Achterrautensproeier	25
41	Elektrische voorruitverwarming* rechts	40
42	Standverwarming*	20
43	Regeleenheid voor remsysteem (ABS-pomp)	40
44	-	-
45	Elektrische voorruitverwarming* rechts	Shunt
46	Voeding bij ingeschakeld contact: Motorregeleenheid; transmissiecomponenten; elektrische stuurbekrachtiging; centrale elektronicamodule; regeleenheid remsysteem	5
47	-	-

<sup>16</sup> Geadviseerd wordt een erkende Volvo-werkplaats.

	Funcie	A <sup>A</sup>
48	Rechter koplamp	7,5
	Rechter koplamp, bepaalde led <sup>B</sup> -varianten	7,5
49	-	-
50	-	-
51	Regeleenheid voor accu-inschakeling	5
52	Airbags	5
53	Linker koplamp	7,5
	Linker koplamp, bepaalde led <sup>B</sup> -varianten	7,5
54	Gaspedaalsensor	5
55	Regeleenheid transmissie	15
56	Motorregeleenheid	5
57	-	-
58	-	-
59	-	-
60	-	-

	Funcie	A <sup>A</sup>
61	Motorregeleenheid; actuator; smookklepeenheid; EGR-klep (diesel); positiesensor voor turbo (diesel); klep voor turbocompressor (benzine)	20
62	Magneetkleppen (benzine); klep; thermostaat voor motorkoelsysteem (benzine); koelpomp voor EGR (diesel); regeleenheid gloeibougies (diesel)	10
63	Vacuümregelaars; klep; Power Pulse-klep (diesel)	7,5
64	Regeleenheid spoilerafsluiting; regeleenheid radiatorafsluiting; relaiswikkelingen voor Power Pulse (diesel)	5
65	-	-
66	Lambdasonde, voor; lambda-sonde, achter (benzine)	15
67	Magneetklep voor motoroliepomp; magneetkoppeling A/C; middelste lambdasonde (benzine), achterste lambdasonde (diesel)	15
68	-	-

	Funcie	A <sup>A</sup>
69	Motorregeleenheid	20
70	Bobines (benzine); bougies (benzine)	15
71	Brandstoffilterverwarming (diesel)	30
72	-	-
73	-	-
74	-	-
75	-	-
76	-	-
77	Startmotor	Shunt
78	Startmotor	40

A Ampère

B Lichtdiode (Light Emitting Diode)

### Gerelateerde informatie

- Zekering vervangen (p. 556)
- Zekeringen onder dashboardkastje (p. 560)
- Zekeringen in bagageruimte (p. 564)

## **Zekeringen onder dashboardkastje**

De zekeringen onder het dashboardkastje beschermen onder meer 230 V-aansluitingen, displays en portiermodules.

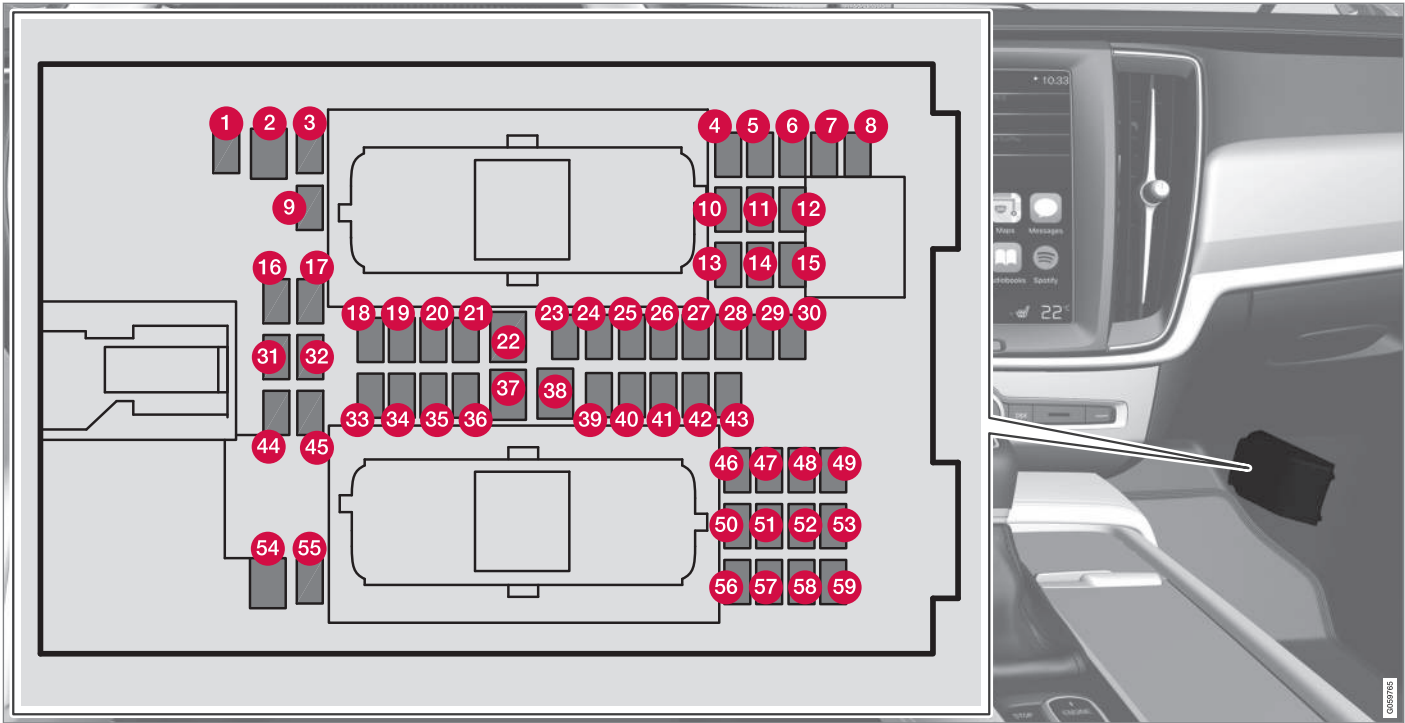

Aan de binnenkant van het deksel zit een speciale trekker waarmee u de zekeringen gemakkelijker kunt verwijderen en aanbrengen.

In de **relais- en zekeringenhouder in de motorruimte** is tevens plaats voor enkele reservezekeringen.



◀ Posities

- De zekeringen 1, 3-21, 23-36, 39-53 en 55-59 zijn van het type "Micro".
- De zekeringen 2, 22, 37-38 en 54 zijn van het type "MCASE" en moet u laten vervangen in een werkplaats<sup>17</sup>.

	Functie	A <sup>A</sup>
1	-	-
2	230V-aansluiting in tunnelconsole, in de voetenruimte voor de achterbank*	30
3	-	-
4	Bewegingsmelder*	5
5	Mediaspeler	5
6	Bestuurdersdisplay	5
7	Knoppenset op middenconsole	5
8	Zonnesensor	5
9	-	-
10	-	-
11	Stuurwieleenheid	5

	Functie	A <sup>A</sup>
12	Module voor startknop en voor bediening, parkeerrem	5
13	Module voor elektrische stuurverwarming*	15
14	-	-
15	-	-
16	-	-
17	-	-
18	Regeleenheid voor klimaatregeling	10
19	Stuurslot	7,5
20	Diagnoseaansluiting OBDII	10
21	Middendisplay	5
22	Ventilatormodule voor klimaatregeling voorin	40
23	-	-

	Functie	A <sup>A</sup>
24	Knopverlichting; interieurverlichting; dimfunctie van achteruitkijkspiegel*; gecombineerde regen- en lichtsensor*; knoppenset in tunnelconsole, in voetenruimte voor achterbank*; elektrisch bedienbare voorstoelen*; bedieningspanelen op achterportieren	7,5
25	Regeleenheid voor rijkhulpsystemen	5
26	Panoramadak met zonneschermb*	20
27	Head-updisplay*	5
28	Interieurverlichting	5
29	-	-
30	Display op plafondconsole (gordelwaarschuwing/indicatie voor passagiersairbag voorin)	5
31	-	-
32	Vochtsensor	5
33	Portiermodule in portier rechtsachter	20
34	Zekeringen in bagageruimte	10

<sup>17</sup> Geadviseerd wordt een erkende Volvo-werkplaats.



	Funcie	A <sup>A</sup>
35	Regeleenheid voor Connected Car; regeleenheid voor telematica	5
36	Portiermodule in portier linksachter	20
37	Regeleenheid audio (versterker) (bepaalde varianten)	40
38	-	-
39	Module voor multibandantenne	5
40	Modules voor stoelcomfort (massa-gefunctie) voorin*	5
41	-	-
42	Achterrautwisser	15
43	Regeleenheid voor brandstofpomp	15
44	-	-
45	-	-
46	Verwarming voorstoel bestuurders-zijde	15
47	Verwarming voorstoel passagiers-zijde	15
48	Koelvloeistofpomp	10
49	-	-

	Funcie	A <sup>A</sup>
50	Portiermodule in portier linksvoor	20
51	Regeleenheid voor wielophanging (actieve chassisregeling)*	20
52	-	-
53	Regeleenheid Sensus	10
54	-	-
55	-	-
56	Portiermodule in portier rechtsvoor	20
57	-	-
58	Tv* (bepaalde markten)	5
59	Hoofdzekering voor zekeringen 53 en 58	15

<sup>A</sup> Ampère

### Gerelateerde informatie

- Zekering vervangen (p. 556)
- Zekeringen in motorruimte (p. 557)
- Zekeringen in bagageruimte (p. 564)

### **Zekeringen in bagageruimte**

De zekeringen in de bagageruimte beschermen onder meer elektrisch bedienbare stoelen\*, airbags en gordelspanners.

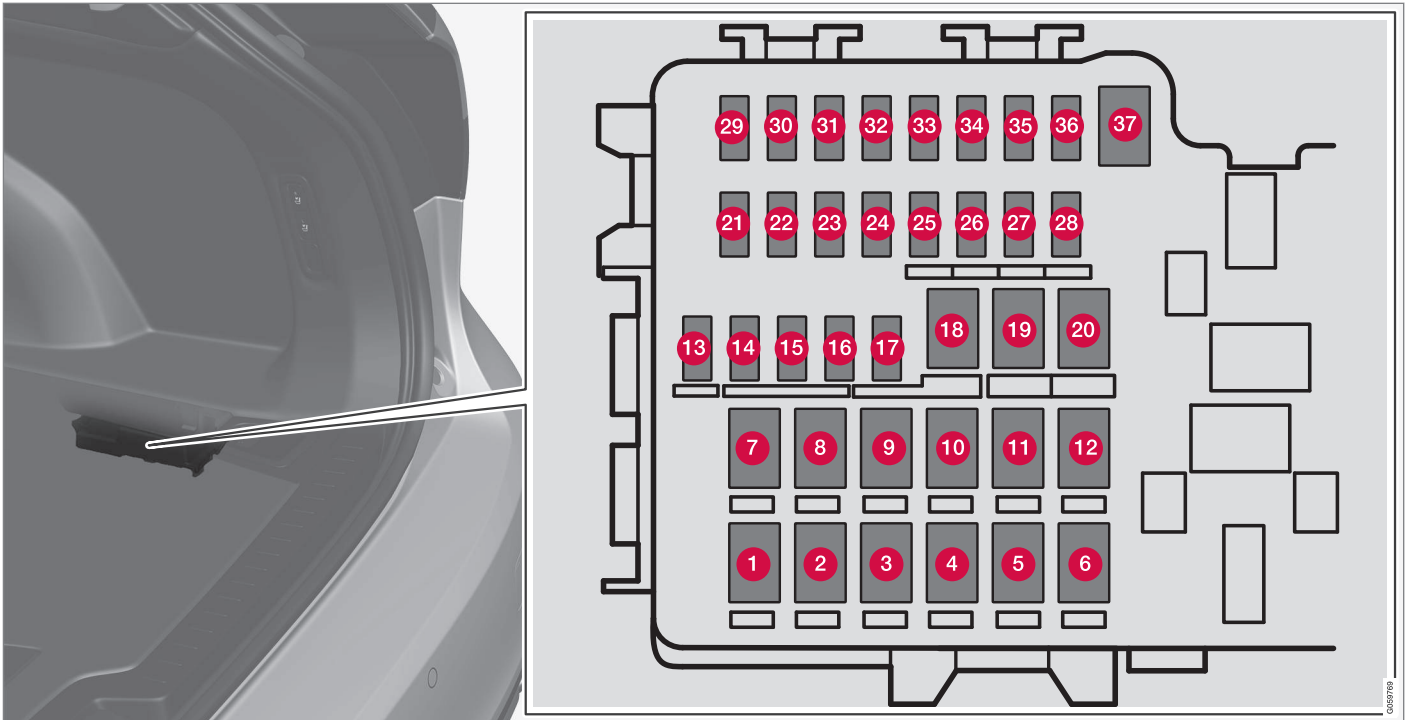

Het kastje zit aan de rechterzijde.

Aan de binnenkant van het deksel zit een speciale trekker waarmee u de zekeringen gemakkelijker kunt verwijderen en aanbrengen.

In de **relais- en zekeringenhouder in de motorruimte** is tevens plaats voor enkele reservezekeringen.



## ◀ Posities

- De zekeringen 13-17 en 21-36 zijn van het type "Micro".
- De zekeringen 1-12, 18-20 en 37 zijn van het type "MCASE" en moet u laten vervangen in een werkplaats<sup>18</sup>.

	Functie	A <sup>A</sup>
1	Elektrische achterrautverwarming	30
2	-	-
3	Compressor voor luchtvering*	40
4	Vergrendelmotor voor rugleuning rechtsachter	15
5	-	-
6	Vergrendelmotor voor rugleuning linksachter	15
7	-	-
8	-	-
9	Elektrische achterklepbediening*	25
10	Elektrisch bedienbare passagiersstoel voor*	20
11	Regeleenheid trekhaak*	40

	Functie	A <sup>A</sup>
12	Module voor gordelspanners rechts	40
13	Interne relaisspoelen	5
14	-	-
15	Detectiemodule schopbeweging* (om de elektrisch bedienbare achterklep te openen)	5
16	-	-
17	-	-
18	Regeleenheid trekhaak*	25
19	Elektrisch bedienbare bestuurdersstoel*	20
20	Module voor gordelspanners links	40
21	Parkeercamera*	5
22	-	-
23	-	-
24	-	-
25	-	-

	Functie	A <sup>A</sup>
26	Regeleenheid voor airbags en gordelspanners	5
27	-	-
28	Stoelverwarming linksachter*	15
29	-	-
30	Blind Spot Information (BLIS)*	5
31	-	-
32	Modules voor gordelspanners	5
33	Actuator voor uitlaatgassen (benzine, bepaalde motorvarianten)	5
34	-	-
35	Regeleenheid AWD*	15
36	Stoelverwarming rechtsachter*	15
37	-	-

A Ampère

### Gerelateerde informatie

- Zekering vervangen (p. 556)
- Zekeringen onder dashboardkastje (p. 560)
- Zekeringen in motorruimte (p. 557)

<sup>18</sup> Geadviseerd wordt een erkende Volvo-werkplaats.

## Exterieur reinigen

Was de auto zodra deze vuil geworden is. De auto is dan gemakkelijker te reinigen, omdat het vuil nog niet is aangekoekt. Zo beperkt u tevens de kans op krassen en houdt u de auto langer mooi. Zorg dat de auto op een spoelvloer met olieafscheider staat. Gebruik autoshampoo.

### Met de hand wassen

- Verwijder vogelpoep zo spoedig mogelijk van de lak. Vogelpoep bevat namelijk stoffen die de lak aantasten en deze zeer snel doen verkleuren. Gebruik bijvoorbeeld een zachte tisseu of een spons die u goed nat hebt gemaakt. U wordt geadviseerd een dergelijke verkleuring te laten herstellen door een erkende Volvo-werkplaats.
- Spoel het onderstel af.
- Spoel de hele auto af totdat al het losse vuil is verwijderd om het risico van waskrassen te beperken. Spuit niet rechtstreeks in de richting van de sloten.
- Gebruik zo nodig een koudontvetter voor hardnekkig vuil. Let erop dat de oppervlakken dan niet door de zon opgewarmd mogen zijn.
- Was de auto met een spons, autoshampoo en een ruime hoeveelheid lauw water.
- Reinig de wisserbladen met een lauwe zeepoplossing of autoshampoo.
- Droog de auto af met een schoon en zacht stuk zeemleer of een trekker. Door water-

druppels niet in felle zon te laten opdrogen, verkleint u het risico van watervlekken die moeten worden weggepoetst.

### **WAARSCHUWING**

Laat de motorreining altijd uitvoeren door een werkplaats. Als de motor warm is, bestaat er brandgevaar.

### **BELANGRIJK**

Vuile koplampen werken slechter. Maak ze regelmatig schoon, bijvoorbeeld als u tankt. Gebruik geen bijtende reinigingsmiddelen, maar water en een niet krassende spons.

### **N.B.**

Bij de externe verlichting zoals de koplampen en achterlichten kan tijdelijk condens optreden aan de binnenkant van het lampglas. Dit is een natuurlijk verschijnsel en alle externe verlichting is erop gebouwd om dit zoveel mogelijk te voorkomen. Condens verdwijnt normaal uit het lamphuis, wanneer de lamp enige tijd brandt.

### Automatische wasstraat

In een automatische wasstraat kunt u de auto weliswaar snel en eenvoudig schoonmaken, maar de borstels van de wasstraat kunnen niet overal

even goed bij. Voor het beste resultaat wordt geadviseerd om de auto met de hand te wassen of een bezoek aan de automatische wasstraat te combineren met een handmatige wasbeurt.

### **N.B.**

De eerste maanden mag de auto alleen met de hand worden gewassen. De reden hiervoor is dat de lak gevoeliger is als deze nieuw is.

### **BELANGRIJK**

Deactiveer alvorens de auto een wasstraat in te rijden de automatische rem bij stilstand (Auto Hold) en de automatische activering van de parkeerrem. Als u deze functies niet deactiveert, zal het remsysteem bij stilstand blokkeren zodat de auto niet kan rijden.

Voor automatische wasstraten waar de auto wordt voortgetrokken geldt het volgende:

1. Rijd de automatische wasstraat binnen.
2. Deactiveer de automatische rem bij stilstand (Auto Hold) met de schakelaar op de tunnel-console.
3. Deactiveer de automatische activering van de parkeerrem via het middendispley.
4. Zet de keuzehendel in de stand **N**.



- ◀ 5. Zet de motor af door de startknop op de tunnelconsole naar **STOP** te draaien. Houd de knop minstens 4 seconden in de stand **STOP** vast.
- > De auto is klaar voor de automatische wasstraat.

### ! BELANGRIJK

Het systeem schakelt automatisch naar stand **P** als bovenstaande stappen niet in acht worden genomen. In stand **P** zijn de wielen geblokkeerd, wat ze niet moeten zijn bij wassen in een wasstraat.

### Hogedrukreinigers

Let er bij gebruik van een hogedrukreiniger op dat u cirkelende bewegingen maakt en de spuitkop op minstens 30 cm afstand van de auto houdt. Spuit niet rechtstreeks in de richting van de sloten.

### Remmen testen

Trap zo nu en dan lichtjes op het rempedaal, als u lange afstanden in de regen of sneeuwmodder aflegt. Door de wrijving worden de remblokken warm, zodat het vocht verdampt. Doe hetzelfde bij zeer vochtig of koud weer.

### ⚠ WAARSCHUWING

Test de rem na het wassen altijd, ook de parkeerrem, zodat vocht en corrosie de remvoering niet aantasten en de remmen verslechteren.

### Wisserbladen

Door teer-, stof- en zoutresten op de wisserbladen en insecten, ijs en dergelijke op de voorruit gaan wisserbladen minder lang mee.

Zet de wisserbladen bij het reinigen in de servicestand.

### i N.B.

Reinig de wisserbladen en voorruit regelmatig met een lauw sopje of autoshampoo. Gebruik geen sterke oplosmiddelen.

### Kunststof en rubber sieronderdelen exterieur

Voor het reinigen en verzorgen van gekleurde kunststof onderdelen, rubber onderdelen en sieronderdelen zoals glimmende strips, wordt geadviseerd het speciale reinigingsmiddel te gebruiken dat bij de Volvo-werkplaats verkrijgbaar is. Volg bij het gebruik van dit reinigingsmiddel de gebruiksvorschriften nauwkeurig op.

De sierlijsten rond de portieruiten, de dakrails van de auto en de portierframes bij de ruiten\* zijn gemaakt van geanodiseerd aluminium, wat bete-

kent dat u de genoemde onderdelen alleen dient te wassen met een reinigingsmiddel met een pH tussen 3,5 en 11,5. Dit om verkleuring tegen te gaan.



Onderdelen die moeten worden schoongemaakt met een reinigingsmiddel met een pH tussen 3,5 en 11,5.

**! BELANGRIJK**

Waxen en polijsten van kunststof en rubber onderdelen is niet toegestaan.

Bij gebruik van ontvettingsmiddel op kunststof en rubber onderdelen mag u, als dat nodig is, alleen licht wrijven. Gebruik een zachte spons.

Bij het polijsten van glanzende strips kan de glanzende oppervlaktelaag wegslijten of beschadigd raken.

Gebruik geen poetsmiddelen met een schurende werking.

**! BELANGRIJK**

Was de auto bij voorkeur niet met reinigingsmiddelen met een pH lager dan 3,5 of hoger dan 11,5. Geanodiseerde onderdelen van aluminium zoals de dakrails en de sierlijsten rond de zijruiten kunnen anders verkleuren.

Gebruik nooit metaalpolijstpasta op onderdelen van geanodiseerd aluminium om verkleuring en schade aan de finish tegen te gaan.

**Velgen**

Gebruik alleen de velgreinigingsmiddelen die Volvo adviseert.

Sterke velgreinigingsmiddelen kunnen het oppervlak beschadigen en vlekken veroorzaken op verchromde lichtmetalen velgen.

**Gerelateerde informatie**

- Poetsen en in de was zetten (p. 569)
- Wissersbladen in servicestand (p. 547)
- Automatische rem bij stilstand (p. 423)
- Parkeerrem gebruiken (p. 421)
- Schakelstanden van automatische versnellingsbak (p. 400)

**Poetsen en in de was zetten**

Poets de auto en zet deze in de was, wanneer de lak er dof uitziet of als u deze extra bescherming wilt bieden. U hoeft een nieuwe auto pas na een jaar te poetsen. In de was zetten kunt u eerder doen. Zorg dat de auto bij het poetsen of in de was zetten niet in direct zonlicht staat.

Was de auto en droog deze zorgvuldig af, voordat u begint te poetsen of de was aanbrengt. Verwijder asfalt- en teervlekken met een teerverwijderaar of terpentijn. U kunt hardnekkige vlekken met een speciaal voor autolak bestemde, fijne schuurpasta ("rubbing compound") verwijderen.

Poets de lak eerst op en behandel deze daarna met was in vloeibare of vaste vorm. Volg de aanwijzingen op de verpakking nauwkeurig op. Veel preparaten bevatten zowel poetsmiddel als was.



**! BELANGRIJK**

Waxen en polijsten van kunststof en rubber onderdelen is niet toegestaan.

Bij gebruik van ontvettingsmiddel op kunststof en rubber onderdelen mag u, als dat nodig is, alleen licht wrijven. Gebruik een zachte spons.

Bij het polijsten van glanzende strips kan de glanzende oppervlaktelaag wegslijten of beschadigd raken.

Gebruik geen poetsmiddelen met een schurende werking.

**! BELANGRIJK**

Alleen lakbehandelingen uitvoeren die door Volvo geadviseerd worden. Andere behandelingen zoals lakconservering, verzegeling, bescherming, glansverzegeling e.d. kunnen lakschade veroorzaken. Lakschade als gevolg van dergelijke behandelingen valt niet onder de Volvo-garantie.

**Gerelateerde informatie**

- Exterieur reinigen (p. 567)
- Lakschade (p. 572)

**Roestwering**

De auto heeft een efficiënte bescherming tegen corrosie.

Voor de carrosserie bestaat de corrosiebescherming uit moderne metallische, beschermende lagen op de plaat, een hoogkwalitatief lakproces, tegen corrosie beschermde en minimale plaat-overlappingsen, evenals afschermende kunststof componenten, slijtagebescherming en aanvullende roestwerende vloeistof op kwetsbare plaatsen. Deze combinatie garandeert dat de carrosserie langdurig gevrijwaard blijft van corrosieproblemen. In het chassis zijn de kwetsbare delen van de wielophanging uitgevoerd in corrosiebestendig aluminiummateriaal.

**Controleren en onderhouden**

De corrosiebescherming van de auto hoeft normaal gesproken niet onderhouden te worden, maar door de auto schoon te houden, verkleint u de risico's op roestvorming nog verder. Sterk alkalische of zure reinigingsvloeistoffen moeten op glanzende sieronderdelen te allen tijde worden vermeden. Repareer eventuele steenslagplekken zo snel mogelijk na constatering.

**Gerelateerde informatie**

- Exterieur reinigen (p. 567)
- Lakschade (p. 572)

**Interieur reinigen**

Gebruik alleen reinigingsmiddelen en autoverzorgingsproducten die door Volvo geadviseerd worden. Reinig het interieur regelmatig en behandel vlekken meteen voor het beste resultaat. Het is belangrijk te stofzuigen voordat u een reinigingsmiddel gebruikt.

**! BELANGRIJK**

- Sommige geleverde kledingstukken (zoals spijkerbroeken en suède kleding) kunnen afgeven en voor verkleuring van de bekleding zorgen. In dat geval is het belangrijk om de verkleurde delen van de bekleding zo spoedig mogelijk te reinigen en te verzorgen.
- Gebruik nooit sterke oplosmiddelen zoals sproeiervloeistof, wasbenzine of terpentijn voor het reinigen van het interieur, omdat zowel de bekleding als de overige interieuronderdelen daarbij beschadigd kunnen raken.
- Spuit reinigingsmiddelen nooit rechtstreeks op componenten met elektrische knoppen of bedieningselementen. Maak ze in plaats daarvan schoon met een doek die u met het reinigingsmiddel bevochtigd hebt.
- Scherpe voorwerpen en klittenbandsluitingen kunnen de stoffen bekleding van de auto beschadigen.



## Stoffen bekleding en plafondbekleding

Vermijd schrapen of wrijven bij een vlek om schade aan de bekleding tegen te gaan. Gebruik nooit sterke vlekkenmiddelen om verkleuring van de bekleding tegen te gaan.

### Leren bekleding\*

De leren bekleding van Volvo is behandeld om de bekleding in oorspronkelijke staat te bewaren.

Leren bekleding is een natuurproduct dat na verloop van tijd een mooi patina krijgt. Voor het behoud van de eigenschappen en kleur van het leer is regelmatige reiniging en verzorging vereist. Volvo biedt een universeel leerverzorgingsproduct, Volvo Leather Care Kit/Wipes, waarmee u leren bekleding kunt reinigen en de beschermende laag kunt herstellen, mits u de instructies opvolgt.

Voor de beste resultaten adviseert Volvo de beschermende crème een- à viermaal per jaar (zo nodig vaker) op te brengen. U kunt de Volvo Leather Care Kit/Wipes kopen bij Volvo-dealers.

### Leren stuurwiel

Leer moet kunnen ademen. Dek het leren stuurwiel nooit af met kunststof bescherming. Reinigen het leren stuurwiel bij voorkeur met Volvo Leather Care Kit/Wipes.

### Leren paneel\*

Leer moet kunnen ademen. Dek het leer aan de bovenkant van het dashboard of bij het portierpa-

neel nooit af. Voor het reinigen van leren panelen adviseren wij Volvo Leather Care Kit/Wipes.

## Interieuronderdelen van kunststof, metaal en hout

Voor het reinigen van interieuronderdelen en -panelen van kunststof worden met water bevochtigde splitfiber- of microvezeldoeken geadviseerd, die verkrijgbaar zijn bij een erkende Volvo-werkplaats.

Krab of wrijf nooit over een vlek. Gebruik nooit sterke vlekkenmiddelen.

## Veiligheidsgordels

Gebruik water en een synthetisch wasmiddel en in het bijzonder het textielreinigingsmiddel dat bij erkende Volvo-dealers verkrijgbaar is. Zorg dat de gordel droog is, voordat deze weer wordt opgerold.

## Inlegmatten en vloermat

Haal de inlegmatten uit de auto om de vloerbekleding en de inlegmatten ieder apart schoon te kunnen maken. Gebruik een stofzuiger om vuil en stof te verwijderen. Elk van beide inlegmatten zit met pennen vast.

Verwijder de inlegmat door de inlegmat bij elk van beide pennen vast te pakken en recht omhoog te tillen.

Breng de inlegmat aan door deze bij beide pennen vast te drukken.

## WAARSCHUWING

Gebruik voor alle zitplaatsen slechts één inlegmat tegelijk en controleer alvorens weg te rijden of de mat voor de bestuurdersstoel goed in de bevestigingsklemmen op de vloer vastzit om te voorkomen dat deze kan gaan glijden en achter of onder de pedalen blijft haken.

Voor vlekken op de vloermat wordt geadviseerd het speciale reinigingsmiddel voor stoffen bekleding te gebruiken nadat u hebt gestofzuigd. U dient vloermatten te reinigen met de door de Volvo-dealer geadviseerde producten.

## Gerelateerde informatie

- Middendisplays reinigen (p. 572)

## Middendisplay reinigen

Vuil, vlekken en vette vingerafdrukken kunnen ertoe leiden dat het middendisplay minder goed werkt en minder goed af te lezen is. Reinig het scherm regelmatig met een microvezeldoek.



Homeknop voor middendisplay.

1. Schakel het middendisplay uit door lang op de homeknop te drukken.
2. Neem het scherm af met de meegeleverde microvezeldoek of gebruik een andere microvezeldoek van vergelijkbare kwaliteit. Neem het scherm in kleine cirkelende bewegingen af met een schone en droge microvezeldoek. U kunt de microvezeldoek zo nodig licht bevochtigen met schoon water.
3. Activeer het display door kort op de homeknop te drukken.

**! BELANGRIJK**

De microvezeldoek moet bij het schoonmaken van het middendisplay vrij van zand en vuil zijn.

**! BELANGRIJK**

Breng alleen lichte druk aan op het scherm bij het reinigen van het middendisplay. Bij te hard drukken kan het scherm beschadigd raken.

**! BELANGRIJK**

Spuit geen vloeistoffen of bijtende chemicaliën rechtstreeks op het middendisplay. Gebruik geen ruitenreiniger, reinigingsmiddelen, sprays, oplosmiddelen, alcoholen, ammonia-oplossingen of schuren reinigingsmiddelen.

Gebruikt nooit schurende poetsdoeken, papieren handdoeken of zijdepapier omdat dit aanleiding kan geven tot krassen op het middendisplay.

### Gerelateerde informatie

- Interieur reinigen (p. 570)
- Overzicht van het middendisplay (p. 34)

## Lakschade

De lak vormt een belangrijk onderdeel van de roestwering van de auto en moet daarom regelmatig worden gecontroleerd. De meest voorkomende soorten lakschade zijn bijvoorbeeld steenslagplekken, krassen en plekjes op de spatbordranden, portieren en bumpers.

### Kleurcode

De sticker voor kleurcode zit op de portierstijl en wordt bij het openen van het rechter achterportier zichtbaar.

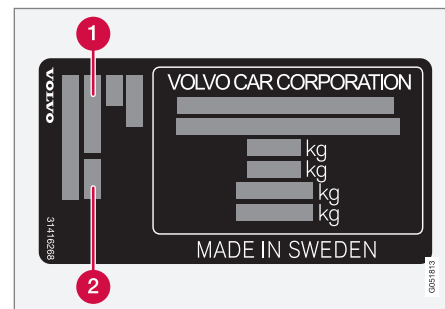

1. Kleurcode exterieur
  2. Eventuele secundaire kleurcode exterieur
- Het is belangrijk dat u de juiste kleur gebruikt.

### Geringe lakschade herstellen

Om roestvorming te voorkomen moet u lakschade direct herstellen.

### Eventueel benodigde materialen

- Grondlak (primer)<sup>19</sup> - voor met kunststof beklede bumpers en dergelijke zijn er spuitbussen met speciale hechtprimer verkrijgbaar.
- basislak en heldere lak – verkrijgbaar in spuitbussen of als bijwerkpen/-stift<sup>20</sup>.
- Afplaktape.
- fijn schuurlijnen<sup>19</sup>.

### Gerelateerde informatie

- Lakschade herstellen (p. 573)
- Typeaanduidingen (p. 576)
- Roestwering (p. 570)

## Lakschade herstellen

Bij reparatie van lakschade moet de auto schoon en droog zijn en warmer zijn dan 15 °C.

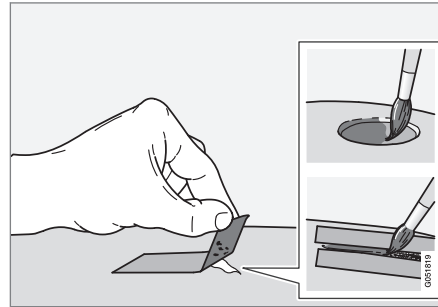

1. Plak een stuk afplaktape over het beschadigde gebied heen. Trek de tape weer van de lak af om eventuele lakresten te verwijderen.

Als de beschadiging tot op het metaal (plaat) zit, moet een grondlak (primer) worden gebruikt. Bij beschadiging van een kunststof oppervlak moet voor een optimaal resultaat een hechtprimer worden gebruikt - spuit wat primer in de dop van de spuitbus en strijk dun op.

2. Vóór het lakken kunt u zo nodig (bij ongelijke randen bijvoorbeeld) plaatselijk licht schuren met zeer fijn schuurlijnen. Maak het oppervlak goed schoon en laat drogen.
3. Roer de grondlak (primer) goed door en breng deze met een fijn kwastje, een lucifer of iets dergelijks aan. Werk als de grondlak droog is af met basislak en heldere lak.

Krassen kunt u op de hierboven beschreven manier herstellen, maar dek ter bescherming de onbeschadigde lak rond de kras af.

Bijwerkpenen en spuitbussen zijn verkrijgbaar bij de Volvo-dealer.

### **i** N.B.

Als de steenslag niet tot het metalen oppervlak (blanke plaat) is doorgedrongen en er nog steeds een intacte laklaag aanwezig is, moet u de basislak en heldere lak direct aanbrengen nadat u het oppervlak hebt gereinigd.

### Gerelateerde informatie

- Lakschade (p. 572)
- Exterieur reinigen (p. 567)

<sup>19</sup> Eventueel.

<sup>20</sup> Volg de aanwijzingen die bij de verpakking van de bijwerkpen/-stift werden geleverd.



SPECIFICATIES

## Typeaanduidingen

Typeaanduiding, chassisnummer en dergelijke (autospecifieke informatie) staan aangegeven op stickers in de auto.

### Positie van stickers en plaatjes

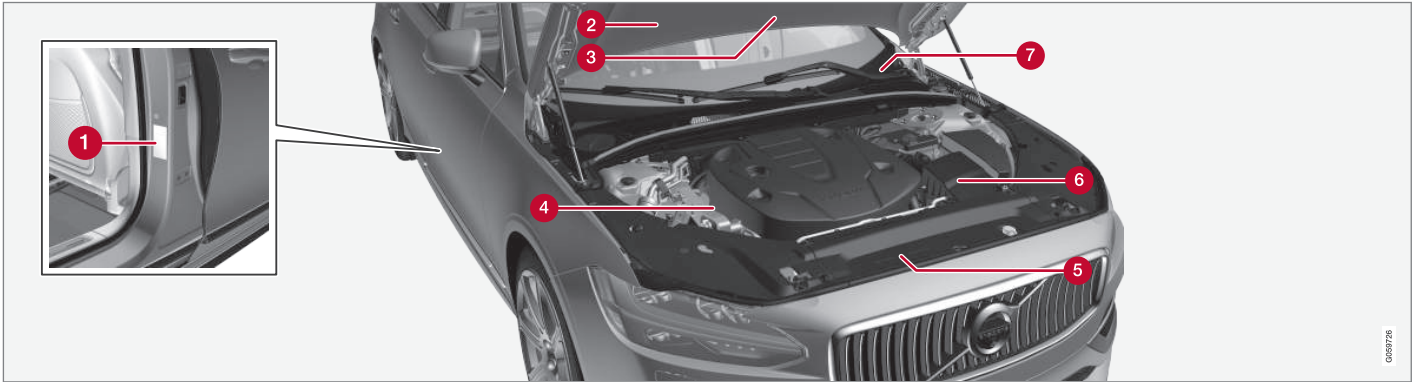

De afbeelding is schematisch – afhankelijk van de markt en het model zijn afwijkingen mogelijk.

Wanneer u contact opneemt met uw erkende Volvo-werkplaats of vervangende onderdelen of accessoires wilt bestellen, kan het handig zijn om de typeaanduiding, het chassisnummer en het motornummer bij de hand te hebben.

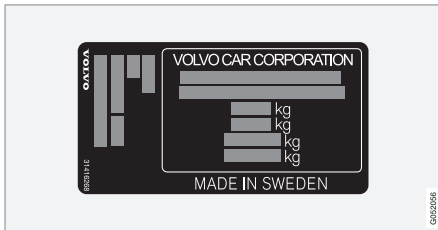

1 Sticker voor typeaanduiding, chassissnummer, maximaal toelaatbaar gewicht, kleurcode voor lakwerk en typegoedkeuringsnummer. De sticker zit op de portierstijl en wordt bij het openen van het rechter achterportier zichtbaar.



2 Sticker A/C-systeem voor auto's met het koudemiddel R1234yf.

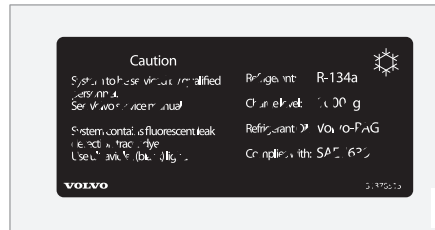

2 Sticker A/C-systeem voor auto's met het koudemiddel R134a.

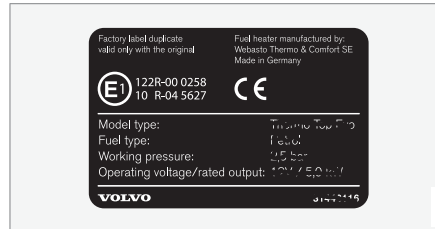

3 Sticker voor standverwarming.



4 Sticker voor motorcode en serienummer van de motor.

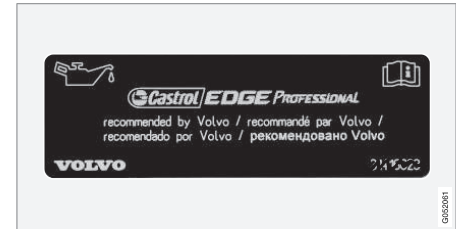

5 Sticker voor motorolie.

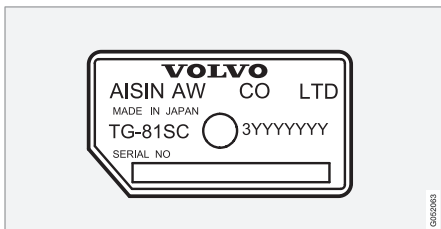

**6** Sticker voor typeaanduiding en serienummer van de versnellingsbak.

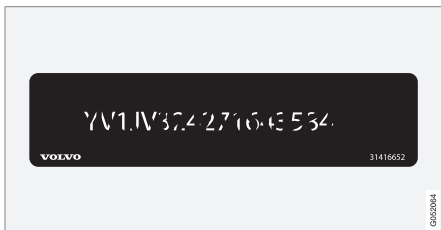

**7** Sticker voor het identificatienummer van de auto – VIN (Vehicle Identification Number).

De typegoedkeuring van de auto bevat meer informatie over de auto.

**i N.B.**

De in de gebruikershandleiding afgebeelde stickers hoeven niet per definitie overeen te komen met de stickers die in of op uw auto aanwezig zijn. De afbeeldingen zijn alleen bedoeld om aan te geven hoe de stickers er in grote lijnen uitzien en waar ze ongeveer zitten. Op de stickers van de auto vindt u de informatie die op uw auto van toepassing is.

### Gerelateerde informatie

- Specificaties van de airconditioning (p. 587)



## Maten

In de tabel ziet u de maten van de auto wat de lengte, hoogte en dergelijke betreft.

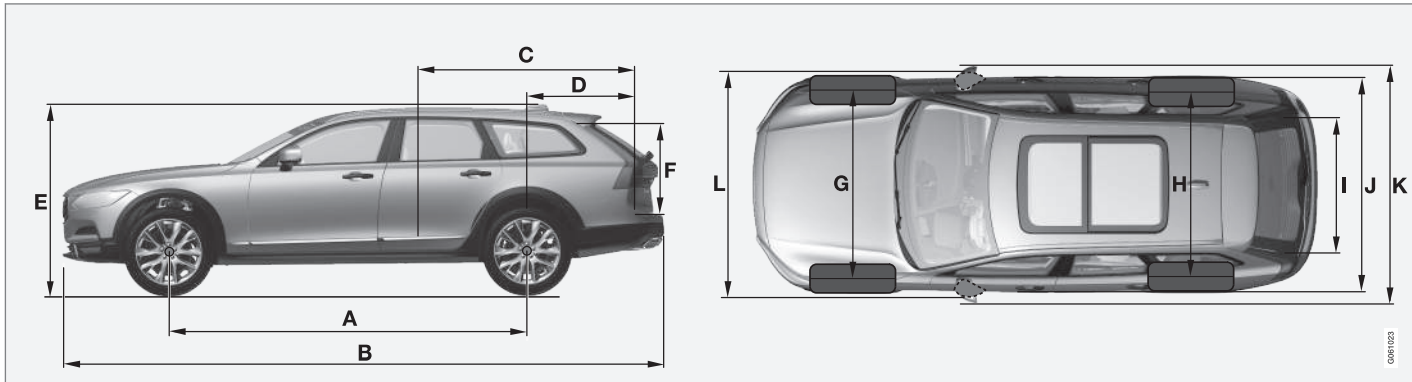

Maten		mm
A	Wielbasis	2941
B	Lengte	4939
C	Laadlengte, vloer, achterbank neergeklapt	1988
D	Laadlengte, vloer	1153
E	Hoogte	1543
F	Laadhoogte	704

Maten		mm
G	Spoorbreedte vooras	1652 <sup>A</sup> 1655 <sup>B</sup>
H	Spoorbreedte achteras	1643 <sup>A</sup> 1645 <sup>B</sup>
I	Laadbreedte, vloer	1130
J	Breedte	1903 (1879 <sup>C</sup> )

Maten		mm
K	Breedte incl. buitenspiegels	2052
L	Breedte incl. ingeklapte buitenspiegels	1929

A Geldt voor wielen van 18/19 inch.

B Geldt voor wielen van 20/21 inch.

C Carrosseriebreedte

0061023

## Gewichten

Het maximale totaalgewicht staat aangegeven op een sticker in de auto.

Inbegrepen bij het rijklaar gewicht zijn het gewicht van de bestuurder, dat van de brandstoftank die voor 90% gevuld is en dat van de resterende oliën/vloeistoffen.

Het gewicht van de passagiers en de gemonteerde accessoires alsmede de kogeldruk (bij gebruik van een aanhanger) zijn van invloed op het laadvermogen en zijn niet inbegrepen bij het rijklaar gewicht.

Toelaatbare maximumbelading = totaalgewicht – rijklaar gewicht.

### **N.B.**

Het gedocumenteerde rijklaar gewicht geldt voor een auto in de basisuitvoering, dus een auto zonder extra uitrusting of opties. Dat houdt in dat voor elke optie die wordt toegevoegd, de laadcapaciteit van de auto afneemt met het gewicht van de optie.

Voorbeelden van opties die de laadcapaciteit verminderen zijn de onderdelen voor de verschillende uitvoeringen (zoals Kinetic/Momentum/Summum) en andere opties zoals: trekhaak, lastdrager, dakbox, audiosysteem, verstralers, gps-navigatie, verwarming op brandstof, veiligheidsrek, matten, bagagerolhoes, elektrisch bedienbare stoelen et cetera.

De auto wegen is een betrouwbare methode om na te gaan wat het rijklaar gewicht van uw auto is.

### **WAARSCHUWING**

Het rijgedrag van de auto verandert door hoe zwaar de auto beladen is en hoe de lading is geplaatst.

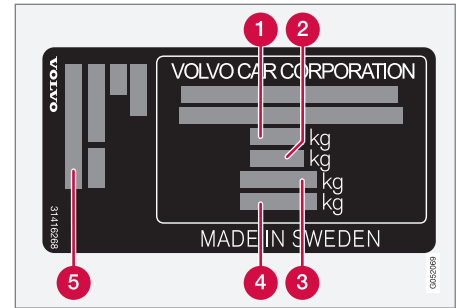

De sticker zit op de portierstijl en wordt bij het openen van het rechter achterportier zichtbaar.

- 1** Max. totaalgewicht
- 2** Max. treingewicht (auto + aanhanger)
- 3** Max. voorasdruk
- 4** Max. achterasdruk
- 5** Uitrustingsniveau

Max. belasting: Zie typegoedkeuring.

Max. dakbelasting: 100 kg.

### Gerelateerde informatie

- Typeaanduidingen (p. 576)
- Trekgewicht en kogeldruk (p. 581)

## Trekgewicht en kogeldruk

Het trekgewicht en de kogeldruk voor het rijden met een aanhanger staan in de tabellen.

## Max. gewicht geremde aanhanger

**i N.B.**

Voor aanhangers/caravans zwaarder dan 1800 kg wordt een trillingsdemper op de trekhaak geadviseerd.

Motor	Motorcode <sup>A</sup>	Versnellingsbak	Max. gewicht geremde aanhanger (kg)	Max. kogeldruk (kg)
T5 AWD	B4204T20	Automaat	1800 <sup>B</sup> 2400 <sup>C</sup>	130
T5 AWD	B4204T23	Automaat	1800 <sup>B</sup> 2400 <sup>C</sup>	130
T6 AWD	B4204T27	Automaat	1800 <sup>B</sup> 2500 <sup>C</sup>	130
D4 AWD	D4204T14	Handgeschakelde	1800 <sup>B</sup> 2200 <sup>C</sup>	130

## SPECIFICATIES



Motor	Motorcode <sup>A</sup>	Versnellingsbak	Max. gewicht geremde aanhanger (kg)	Max. kogeldruk (kg)
D4 AWD	D4204T14	Automaat	1800 <sup>B</sup> 2400 <sup>C</sup>	130
D5 AWD	D4204T23	Automaat	1800 <sup>B</sup> 2500 <sup>C</sup>	130

<sup>A</sup> Motorcode, onderdeel- en serienummer van de motor vindt u op de motor.

<sup>B</sup> Geldt voor auto's **zonder** verhoogd trekgewicht.

<sup>C</sup> Geldt voor auto's met verhoogd trekgewicht.

**!** **BELANGRIJK**

Bij ritten met een aanhanger achter de auto is het toegestaan het totale gewicht van de auto (inclusief het trekgewicht) tot 100 kg te overschrijden, op voorwaarde dat er maximaal 100 km/h (62 mph) wordt gereden. Neem echter altijd de landelijke wetgeving in acht ten aanzien van bijvoorbeeld de snelheid van de combinatie van auto plus aanhanger.

### Max. gewicht ongeremde aanhanger

Max. gewicht ongeremde aanhanger (kg)	Max. kogeldruk (kg)
750	50

### Gerelateerde informatie

- Typeaanduidingen (p. 576)
- Gewichten (p. 580)
- Rijden met aanhanger (p. 441)
- Aanhangerstabilisering\* (p. 444)

## Motorspecificaties

De motorspecificaties (vermogen et cetera.) voor de verschillende motoralternatieven staan in de tabel.

 <b>N.B.</b>
Niet alle motoren zijn verkrijgbaar op alle markten.

Motor	Motorcode <sup>A</sup>	Vermogen (kW bij omw/min)	Vermogen (pk bij omw/min)	Koppel (Nm bij omw/min)	Aantal cilinders
T5 AWD	B4204T20	183/5500	249/5500	350/1500–4500	4
T5 AWD	B4204T23	187/5500	254/5500	350/1500–4800	4
T6 AWD	B4204T27	235/5700	320/5700	400/2200–5400	4
D4 AWD	D4204T14	140/4250	190/4250	400/1750–2500	4
D5 AWD	D4204T23	173/4000	235/4000	480/1750-2250	4

<sup>A</sup> Motorcode, onderdeel- en serienummer van de motor vindt u op de motor.

## Gerelateerde informatie

- Typeaanduidingen (p. 576)
- Specificaties van de motorolie (p. 584)
- Specificaties van de koelvloeistof (p. 586)

## Specificaties van de motorolie

De motoroliekwaliteit en de te hanteren hoeveelheden voor de verschillende motoralternatieven staan in de tabel.

Volvo adviseert:



Motor	Motorcode <sup>A</sup>	Oliekwaliteit	Hoeveelheid, incl. oliefilter (liter)
T5 AWD	B4204T20	Castrol Edge Professional V 0W-20 of VCC RBS0-2AE 0W-20	ca. 5,9
T5 AWD	B4204T23		ca. 5,9
T6 AWD	B4204T27		ca. 5,9
D4 AWD	D4204T14	Castrol Edge Professional V 0W-20 of VCC RBS0-2AE 0W-20	ca. 5,2
D5 AWD	D4204T23		ca. 5,2

<sup>A</sup> Motorcode, onderdeel- en serienummer van de motor vindt u op de motor.

### Gerelateerde informatie

- Typeaanduidingen (p. 576)
- Ongunstige rijomstandigheden voor motorolie (p. 585)
- Motorolie controleren en bijvullen (p. 537)
- Motorolie (p. 536)

## Ongunstige rijomstandigheden voor motorolie

In ongunstige rijomstandigheden kunnen de olie-temperatuur en het oliegebruik abnormaal toenemen. Hier volgen enkele voorbeelden van ongunstige rijomstandigheden.

Controleer het oliepeil vaker bij lange ritten:

- met een caravan of aanhanger achter de auto
- in bergachtig gebied
- op hoge snelheden
- bij temperaturen lager dan  $-30\text{ }^{\circ}\text{C}$  of hoger dan  $+40\text{ }^{\circ}\text{C}$ .

Het bovenstaande geldt ook tijdens kortere ritten bij lage temperaturen.

Kies een volsynthetische motorolie bij ongunstige rijomstandigheden. Ze bieden de motor extra bescherming.

Volvo adviseert:



### **!** BELANGRIJK

Om aan de vereisten voor de gespecificeerde service-intervallen te voldoen worden alle motoren in de fabriek gevuld met een speciaal aangepaste, synthetische motorolie. De oliesoort werd met grote zorg geselecteerd lettend op de levensduur van de motor, de startgewilligheid, het brandstofverbruik en de milieu-impact.

Om de aanbevolen service-intervallen aan te kunnen houden dient u een goedgekeurde motoroliesoort te gebruiken. Gebruik alleen een oliesoort van de voorgeschreven kwaliteit en dat zowel bij het bijvullen als bij het verven van olie. Een negatieve invloed op de levensduur van de motor, de startgewilligheid, het brandstofverbruik en de milieu-impact is anders niet uitgesloten.

Indien u geen motorolie van de voorgeschreven kwaliteit en viscositeit gebruikt, kunnen aan de motor gerelateerde onderdelen beschadigd raken. Volvo Cars wijst garantie-aanspraken voor dit type schade af.

Volvo adviseert de olie in een erkende Volvo-werkplaats te laten verven.

### Gerelateerde informatie

- Specificaties van de motorolie (p. 584)
- Motorolie (p. 536)

## Specificaties van de koelvloeistof

**Voorgeschreven kwaliteit:** Door Volvo aanbevolen koelvloeistof aangelengd met 50 % water<sup>1</sup>, zie verpakking.

## Specificaties van de versnellingsbakolie

De voorgeschreven transmissieolie voor de verschillende versnellingsbakopties staat in de tabel.

### Handgeschakelde versnellingsbak

Voorgeschreven versnellingsbakolie:	BOT 350M3
-------------------------------------	-----------

### Automatische versnellingsbak

Voorgeschreven versnellingsbakolie:	AW1
-------------------------------------	-----

#### **i N.B.**

In normale rijomstandigheden hoeft de transmissie-olie niet te worden ververst.

## Specificaties van de remvloeistof

Remvloeistof is de naam van het middel in een hydraulisch remsysteem, dat wordt gebruikt om druk over te brengen vanuit bijvoorbeeld een rempedaal via een hoofdremcilinder naar een of meerdere hulpcilinders die op hun beurt een mechanische rem bedienen.

**Voorgeschreven kwaliteit:** Volvo Original DOT 4 klasse 6 of een vergelijkbare kwaliteit.

#### **i N.B.**

Geadviseerd wordt remvloeistof te laten verversen of bijvullen door een erkende Volvo-werkplaats.

<sup>1</sup> De waterkwaliteit dient te voldoen aan de norm STD 1285,1.



## Brandstoftank - inhoud

De inhoud van de brandstof voor de verschillende motoralternatieven staan in de tabel.

Motor	Hoeveelheid (liter)
Benzinemotor	ca. 60
Dieselmotor	ca. 60

## Gerelateerde informatie

- Tankvulklep openen/sluiten en tanken (p. 431)

## Specificaties van de airconditioning

De klimaatregeling van de auto maakt, afhankelijk van de markt, gebruik van het koudemiddel R1234yf of R134a. Op een sticker aan de binnenkant van de motorkap staat aangegeven, welk koudemiddel er in de klimaatregeling van de auto zit.

In de onderstaande tabellen ziet u welke kwaliteit vloeistoffen en smeermiddelen er in het aircosysteem zitten en in welke hoeveelheden.

### A/C-sticker

#### Sticker voor R134a

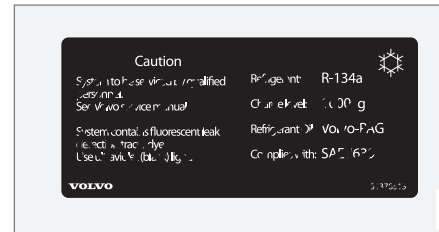

#### Sticker voor R1234yf

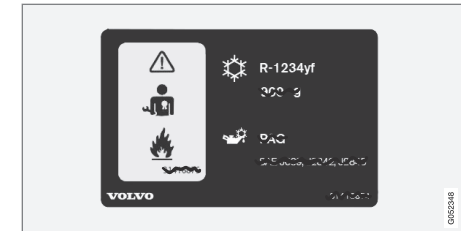

#### ◀ Toelichting symbolen R1234yf

Symbol	Betekenis
	Voorzichtigheid betrachten
	Mobiele airco (MAC)
	Type smeermiddel
	Onderhoud aan de mobiele airco (MAC) is voorbehouden aan een bevoegd onderhoudsmonteur
	Brandbaar koudemiddel

#### Koudemiddel

##### Auto's met koudemiddel R134a

Gewicht	Voorgeschreven kwaliteit
700 g	R134a

#### WAARSCHUWING

In de installatie voor airconditioning zit koudemiddel R134a onder druk. Service en reparatie aan het systeem mogen uitsluitend worden uitgevoerd door een erkende werkplaats.

#### Auto's met koudemiddel R1234yf

Gewicht	Voorgeschreven kwaliteit
650 g	R1234yf

#### WAARSCHUWING

In de airco-installatie zit koudemiddel R1234yf onder druk. Conform de SAE-norm J2845 ("Technician Training for Safe Service and Containment of Refrigerants Used in Mobile A/C System") mogen service en reparatie aan het koudemiddelsysteem alleen worden uitgevoerd door een daartoe bekwaam en bevoegd technicus om de veiligheid van het systeem te garanderen.

#### Compressorolie

Hoeveelheid	Voorgeschreven kwaliteit
60 ml	PAG SP-A2

#### Verdamper

#### BELANGRIJK

Het is niet toegestaan de aircocondensator te repareren of te vervangen door een gebruikte condensator. De nieuwe condensator moet conform de SAE-norm J2842 zijn gekeurd en gemerkt.

#### Gerelateerde informatie



- Onderhoud aan klimaatregeling (p. 540)
- Typeaanduidingen (p. 576)

## Brandstofverbruik en CO<sub>2</sub>-uitstoot

Het brandstofverbruik voor een auto wordt gemeten in liter per 100 km en de CO<sub>2</sub>-uitstoot in gram CO<sub>2</sub> per km.







### Uitleg

CO <sub>2</sub>	gram CO <sub>2</sub> /km
	liter/100 km

	Stadsverkeer
	Snelwegrit
	Combinatierit

man	handgeschakelde versnellingsbak
aut	Automatische versnellingsbak

 <b>N.B.</b>
Als de gegevens over brandstofverbruik en emissie ontbreken, staan deze in het bijgeleverde supplement.

							
		CO <sub>2</sub>		CO <sub>2</sub>		CO <sub>2</sub>	
T5 AWD (B4204T23)	aut	214	9,4	143	6,3	169	7,4
T6 AWD (B4204T27)	aut	227	9,9	147	6,5	176	7,7
D4 AWD (D4204T14)	man	159	6,1	120	4,6	134	5,1
D4 AWD (D4204T14)	aut	162	6,2	124	4,7	138	5,2
D5 AWD (D4204T23)	aut	159	6,1	128	4,9	139	5,3

De brandstofverbruiks- en emissiewaarden in de bovenstaande tabel zijn gebaseerd op speciale EU-rijcycli (zie onder), die gelden voor een auto

met rijklaar gewicht in standaarduitvoering zonder extra uitrusting. Afhankelijk van de uitrusting neemt het autogewicht toe. Dit alsook de mate

van belading van de auto zorgt voor een verhoging van het brandstofverbruik en de uitstoot van kooldioxide.



◀◀ Er zijn meerdere oorzaken aan te geven voor een verhoogd brandstofverbruik ten opzichte van de tabelwaarden. Daarbij valt te denken aan factoren als:

- Of de auto wordt uitgerust met extra accessoires die het gewicht van de auto verhogen.
- Uw rijstijl.
- De grotere rolweerstand als u kiest voor andere wielen dan de standaardwielen op de basisuitvoering van het model.
- De grotere luchtweerstand bij hogere snelheden.
- De brandstofkwaliteit, de weg- en verkeersomstandigheden, de weersgesteldheid en de staat van de auto.

Een combinatie van de hier genoemde voorbeelden kan ook een aanzienlijk hoger verbruik opleveren.

Er zijn grote afwijkingen in het brandstofverbruik mogelijk bij een vergelijking met de EU-rijcycli (zie onder) die gehanteerd worden bij certificering van de auto en waarop de verbruikscijfers in de tabel gebaseerd zijn. Raadpleeg voor meer informatie de richtlijnen waar eerder aan gerefereerd werd.

 <b>N.B.</b>
Extreme weersomstandigheden, een aangekoppelde aanhanger/caravan of ritten op grote hoogte zijn, in combinatie met de brandstofkwaliteit, factoren die het brandstofverbruik aanzienlijk kunnen doen toenemen.

### EU-rijcycli

De officiële brandstofverbruikscijfers zijn gebaseerd op twee gestandaardiseerde rijcycli in laboratoriummilieu ("EU-rijcycli"), alles conform EU Regulation no 692/2008, 715/2007 (Euro 5 / Euro 6) alsmede UN ECE Regulation no 101. Aangezien de rijcycli ook worden gebruikt in het kader van de kwaliteitscontrole worden er hoge eisen gesteld aan de herhaalbaarheid van de tests. Daarom worden de tests zorgvuldig gecontroleerd en alleen uitgevoerd voor de basisfuncties van de auto (bijvoorbeeld met gedeactiveerde airconditioning, radio et cetera). Als gevolg hiervan zijn de resultaten van de officiële cijfers niet vanzelfsprekend representatief voor wat klanten ervaren bij daadwerkelijk gebruik van de auto.

Deze richtlijnen bevatten informatie over de rijcycli "Stadsverkeer" en "Snelwegrit":

- **Stadsverkeer** - De meting begint met een koude start van de motor. Het betreft hier een gesimuleerde rit.
- **Snelwegrit** - de auto moet optrekken en afremmen bij snelheden van 0-120 km/h

(0-75 mph). Het betreft hier een gesimuleerde rit.

De officiële waarde voor combineringsrit, die in de tabel staat, is zoals wettelijk bepaald werd een combinatie van de rijcycli "Stadsverkeer" en "Snelwegrit".

Om de kooldioxide-emissie (CO<sub>2</sub>-uitstoot) tijdens de twee rijcycli te berekenen worden de uitlaatgassen opgevangen. Deze worden vervolgens geanalyseerd en leiden tot de gespecificeerde waarde voor de CO<sub>2</sub>-uitstoot.

### Gerelateerde informatie

- Typeaanduidingen (p. 576)
- Gewichten (p. 580)
- Zuinig rijden (p. 437)

## Goedgekeurde wiel- en bandenmaten

In bepaalde landen staan niet alle goedgekeurde maten aangegeven op de typegoedkeuring of

andere autopapieren. In de onderstaande tabel staan alle goedgekeurde velg- en bandcombinaties.

✓ = Goedgekeurd

Motor	handb./ autom.	235/55R18 7,5x18x50,5	235/50R19 7,5x19x50,5	245/45R20 8x20x49,5	245/40R21 8x21x49,5
T5 AWD (B4204T20)	autom.	✓	✓	✓	✓
T5 AWD (B4204T23)	autom.	✓	✓	✓	✓
T6 AWD (B4204T27)	autom.	✓	✓	✓	✓
D4 AWD (D4204T14)	handb.	✓	✓	✓	✓
D4 AWD (D4204T14)	autom.	✓	✓	✓	✓
D5 AWD (D4204T23)	autom.	✓	✓	✓	✓

### Gerelateerde informatie

- Lastindex en snelheidsklasse (p. 592)
- Typeaanduidingen (p. 576)
- Maataanduiding voor banden (p. 522)
- Maataanduiding voor wielen (p. 522)

## Lastindex en snelheidsklasse

In de onderstaande tabel staan de minimaal toelaatbare lastindex (LI) en snelheidsklasse (SS).

Motor		handb./ autom.	Minimaal toelaatbare lastindex (LI) <sup>A</sup>	Minimaal toelaatbare snelheidsklasse (SS) <sup>B</sup>
T5 AWD	B4204T20	autom.	96	V
T5 AWD	B4204T23	autom.	96	V
T6 AWD	B4204T27	autom.	96	V
D4 AWD	D4204T14	handb.	96	V
D4 AWD	D4204T14	autom.	96	V
D5 AWD	D4204T23	autom.	96	V

<sup>A</sup> De lastindex van de band dient groter dan of minimaal gelijk te zijn aan de tabelwaarde.

<sup>B</sup> De snelheidsklasse van de band dient groter dan of minimaal gelijk te zijn aan de tabelwaarde.

## Gerelateerde informatie

- Goedgekeurde wiel- en bandenmaten (p. 591)
- Goedgekeurde bandenspanningswaarden (p. 593)
- Typeaanduidingen (p. 576)
- Maataanduiding voor banden (p. 522)
- Maataanduiding voor wielen (p. 522)

## Goedgekeurde bandenspanningswaarden

De goedgekeurde bandenspanningen voor de verschillende motoralternatieven staan in de tabel.

<b>i</b> <b>N.B.</b>
Alle motoren, banden of combinaties daarvan zijn niet altijd beschikbaar op alle markten.

Motor	Bandenmaat	Snelheid (km/h)	Belading, 1–3 inzittenden		Max. belading		ECO-bandenspanning <sup>A</sup>
			Voor (kPa) <sup>B</sup>	Achter (kPa)	Voor (kPa)	Achter (kPa)	Voor/achter (kPa)
Alle motoren	235/55 R18	0 - 160 <sup>C</sup>	240	240	260	260	260
	235/50 R19	160+ <sup>D</sup>	250	250	280	280	-
	245/45 R20						
	245/40 R21						
Compact reservewiel (Temporary Spare)		max. 80 <sup>E</sup>	420	420	420	420	-

A Zuinig rijden.

B In sommige landen wordt de bandenspanning ook wel in bar aangegeven in plaats van in pascal (1 bar = 100 kPa).

C 0 - 100 mph

D 100+ mph

E max. 50 mph

### Gerelateerde informatie

- Typeaanduidingen (p. 576)
- Bandenspanning controleren (p. 502)
- Goedgekeurde wiel- en bandenmaten (p. 591)





# ALFABETISCH REGISTER

# ALFABETISCH REGISTER

## 1, 2, 3 ...

4WD 416

## A

Aandrijflijn

Versnellingsbak 400

Aanhanger 444

kabel 441

pendelbeweging 444

rijden met een aanhanger 441, 443

Aanrijding 58, 61, 66, 72

Aansteker 228

ABS

antiblokkeerremstelsysteem 417

AC (Airconditioning) 194

ACC - Adaptieve cruisecontrol 299, 308

Accessoires en extra uitrusting 23

Accu

starten met hulpaccu 398

Achterbank 133

elektrische verwarming 208

hoofdsteun 133

Klimaat 191, 192

ruggedeelten omklappen 135

Temperatuur 194

Ventilator 197

Achterklep

elektrisch bediend 260, 263

vergrendelen/ontgrendelen 254, 256

Achterportier

zonnenscherm 158

Achterraut

elektrische verwarming 199

Sproeier 156

Wisser 156

Achteruitkijkspiegel

autodimfunctie 161

Achteruitkijkspiegel en buitenspiegels

Kompas 161, 162

Actieve parkeerhulp

bediening 384

Beperkingen 385

functie 388

Symbolen en meldingen 384

391

Adaptieve bochtverlichting 146

Adaptieve cruisecontrol 299, 308

functie 299

inhalen 307

Radarsensor 326

snelheid instellen 302, 303

stand-bystand 305

Storingzoeken 309

tijdelijk deactiveren 305

van cruisecontrolfunctie wisselen 310

volgtijd instellen 304

Afdalingsassistent 425

Afdalingsregeling (Hill Descent Control) 425

Afdekking

bagageruimte 234

Afdichtmiddel 508

Afsluitbare wielbouten 517

Afspraak maken voor servicebeurt en reparatie

526

Afstandsbediening HomeLink®

programmeerbaar 167

Airbag 66

Activeren/deactiveren 69

bestuurderszijde 67

passagierszijde 67, 69

Airconditioning 194

Airconditioning, vloeistof

hoeveelheid en kwaliteit 587

alarm 270

beperkt alarmniveau 270

deactiveren 272

Alarm

automatische herinschakeling 272

Alarmlichten 149

Alcoholslot 394





## ALFABETISCH REGISTER

Corner Traction Control	281
Cruisecontrol	292
snelheid instellen	292, 293
tijdelijk deactiveren	294
uitschakelen	295
CTA	353, 354
CZIP (Clean Zone Interior Package)	189

### D

DAB-radio	456
Dagrijlicht	142
Dagteller op nul stellen	172
Dagtellers	171
Dakbelasting, max. gewicht	580
Dashboardkastje	229
Data	
opnemen	22
overdracht tussen auto en werkplaats	531
Diagnoseaansluiting	23
Diesel	
brandstofgebrek	435
Dieselolie	434
Digitale radio (DAB)	456
Dimlicht	142

Displaymeldingen	111
hanteren	113
opgeslagen	115
Distance Alert	296, 297
Beperkingen	298
Doorsteekluik	234
Doorwaaddiepte	427
Draairichting	501
Drive-E	
Milieubeleid	26
Driver Alert Control	361
bediening	362

### E

ECO-bandenspanning	502, 593
ECO-stand	413
Eerste hulp	522
EHBO-kit	522
Elektrisch bedienbare ruiten	156
resetten	158
Elektrisch bedienbare zijruiten resetten	158
Elektrisch bediend panoramadak	163
Elektrische aansluiting	224
Elektrische achterklepbediening	260, 263

Elektrische parkeerrem	420
lage accuspanning	422
Elektrische stoelbediening	127, 129
Elektrische verwarming	
Ruiten	199
Stoelen en achterbank	208
stuurwiel	211
Elektrisch inklapbare buitenspiegels	160
Elektrisch systeem	551
Elektronische startblokkering	268
Ethanolgehalte	
max. 10 volumeprocent	433
Etiketten	576
Extra verwarming (Hulpverwarming)	220

### F

Fietserdetectie	343
Flitskast	359
Follow Me Home-verlichting	153
Four-C	415
Foutmeldingen	
Adaptieve cruisecontrol	311
zie Meldingen en symbolen	311, 325
Foutmeldingen BLIS	356
FSC, milieulabel	33

**G**

Gebbruikershandleiding	19
milieulabel	33
op middendispley	15, 16
Gebbruikershandleiding in de mobiel	18
Gebbruikersinformatie	14
Geïntegreerde stoelverhoger	86
inklappen	88
uitklappen	86
Gelaagd glas	33
Gereedschap	445, 520
Gearendriehoek	520
Gewichten	
rijklaar gewicht	580
Gladde wegen	430
Gladheid	430
Glazen	
gelaagd/versterkt	33
gloeilampen, specificaties	547
Gordelspanners	62
Gordelwaarschuwing	65
Gracernote®	461
Groot licht	143

**H**

handgeschakelde versnellingsbak	402
HDC	425
Hefgereedschap	521
Hellingrem	
Hill Start Assist (HSA)	423
Hill Start Assist	423
Hoge motortemperatuur	428
HomeLink®	167
Hoofdsteun	133
Hoogte lichtbundel koplampen aanpassen	140
Houder voor boodschappentassen	233
Hulpaccu	554
Hulpverwarming	220

**I**

IAQS (Interior Air Quality System)	189
IC (Inflatable Curtain)	72
In de was zetten	569
Inflatable Curtain	72
Informatiedisplay	94, 98
Infotainment (Audio en media)	450

Inklapbare trekhaak	438
Inparkeerhulp - PAP	384
Instellingen	174
Categorieën	176
Instellingscherm	174
Resetten	178
Systeeminstellingen	177
Instellingen herstellen	184
Instrumenten, schakelaars en bediening	90, 91
Instrumentenoverzicht	
auto met stuur links	90
auto met stuur rechts	91
Instrumentenpaneel	94
instellingen	98
IntelliSafe	
rijhulp	29
Interieur	222
aansteker	228
asbak	228
elektrische aansluiting	224
tunnelconsole	223
Zonneklep	230
Interieurluchtfilter	189
Interieurverlichting	150
automatische functie	150
Interieurverwarming (Standverwarming)	219

## ALFABETISCH REGISTER

Interior Air Quality System	189
Internet, zie Auto met internetverbinding	481
Intervalfunctie wisser	154
iPod®, aansluiting	464
iTPMS - Indirect Tyre Pressure Monitoring System	503, 505, 506, 507

## K

Kachel	218
hulpverwarming	220
Standverwarming	219
Katalysator	
Bergen	447
Keuzehendelblokkering	404
Key tag	242
Kilometerstand	171
Kinderslot	268
Kinderveiligheid	74
Kinderveiligheidszitje	74, 75
Bovenste bevestigingspunten	77
geïntegreerde stoelverhoger	86
i-Size/ISOFIX-bevestigingspunten	81
onderste bevestigingspunten	78
plaatsen/monteren	75
plaatsingstabel	79

tabel voor i-Size	85
tabel voor ISOFIX	82
Kleurcode, lak	572
Klimaat	186
automatische regeling	193
gevoelstemperatuur	187
parkeerplaats	211
sensoren	187
spraakherkenning	124
temperatuurregeling	194
ventilatieregeling	197
zones	186
Klimaatregeling	186, 190
Achterbank	192
middendisplays	191
reparatie	540
Klok, instellen	103
Koelsysteem	
oververhitting	428
Koelvloeistof	586
Koelvloeistof, bijvullen	538
Kompas	161
kalibreren	162
Koudemiddel	540
Krik	521

## L

Laag oliepeil	537
Lading vervoeren	
algemene informatie	231
bagageruimte	231
lange lading	232
verankeringsogen	232
Lage accuspanning	
Startaccu	429
Lak	
kleurcode	572
lakschade en herstel ervan	572, 573
Lampen	541
Lane Keeping Aid - LKA	364, 366, 367
Lasthaken	233
Lastindex	522
Lekke band	508
Leren bekleding, reinigingsvoorschriften	571
Licentieovereenkomst	488
Lichtbundel, aanpassen	147
Lichtbundel aanpassen	147
Lichtbundel koplampen	
aanpassen	147
hoogteregeling	140
Lichtbundel koplampen aanpassen	147

LKA - Lane Keeping Aid	364, 366, 367
Loopvlak	502
Luchtkwaliteit	188, 189
allergie en astma	189
interieurluchtfilter	189
Luchtrecirculatie	202
Luchtverdeling	202
blaasmonden	202, 204
ontdoeien	199
recirculatie	202
tabel met alternatieven	206
wijzigen	203
Luchtzak, zie Airbag	66

## M

---

Make-upspiegel	
verlichting	151
Maten	579
Trekhaak	440
Max. dakbelasting	580
Mediaspeler	458
compatibele bestandsformaten	472
spraakherkenning	123
Meldingen BLIS	356

Meldingen en symbolen	
Adaptieve cruisecontrol	311
Collision Warning with Auto Brake	348
Metr., Imper., VS	103
Middenconsole	223
Middendisplay	
bediening	37, 41
instellingen wijzigen	46
klimaatregeling	191
Meldingen	111
overzicht	34
Reinigen	572
symbolen op statusbalk	46
Mistverlichting	
achter	148
Voor	147
Mobiele telefoon, zie Telefoon	475
Motor	
oververhitting	428
Start/Stop	406
starten	396
uitschakelen	398
Motor afzetten	398
Motorkap, openen	534
Motorolie	536, 585
filter	536
kwaliteit en hoeveelheid	584
ongunstige rijomstandigheden	585

Motorolie, bijvullen	537
Motoroliepeil controleren	537
Motorrem, automatisch	425
Motorremregeling	281
Motorruimte	
koelvloeistof	538
Motorolie	536
overzicht	535
Motorspecificaties	583
Motor starten	396
Motor uitzetten	398

## N

---

Net	
bagageruimte	236
Niveauregeling	415
Noodreparatieset banden	508, 513
Noodreparatieset voor banden	509
afdichtmiddel	508
band oppompen	513
overzicht	509
positie	508
resultaat controleren	509
uitvoering	509

## ALFABETISCH REGISTER

Nooduitrusting	
EHBO-kit	522
gevaarendriehoek	520

### O

octaangetal	433
Olie, zie ook Motorolie	584, 585
Ondergelopen weg	427
Onderhoud	
roestwering	570
Ontdooien	199
Ontgrendelen	
met sleutelblad	258
van de buitenzijde	247
Op afstand bediende startblokkering	268
Opbergmogelijkheden	222
dashboardkastje	229
tunnelconsole	223
Opblaasgordijn	72
Optie/accessoire	19
Oververhitting	428, 443

### P

PACOS (Passenger Airbag Cut Off Switch)	69
Panoramadak	
beveiliging tegen overbelasting	167
openen en sluiten	164
Ventilatiestand	166
zonnescerm	163
PAP - Actieve parkeerhulp	384
Park Assist	372, 374, 376
functie	372, 374
Parkeerhulpcamera	377, 379, 382
Instellingen	381
Parkeerklimaat	211
Symbolen en meldingen	217
Parkeerrem	420, 421, 422
Partikelfilter	436
Passenger Airbag Cut Off Switch	69
Pedestrian Protection System	61
Peilstok, elektronisch	537
Persoonlijke rijmodus	410
Pilot Assist	313, 316, 318, 319, 320, 322, 323, 325
inhalen	307
pincode	486
Poetsen	569

Positie buitenspiegels herstellen	159
PPS (Pedestrian Protection System)	61
Preconditioning	211
start/uitschakelen	212
timer	213
Profieldiepte	502, 519

### Q

Queue Assist	313, 318, 325
--------------	---------------

### R

Radarsensor	299
Beperkingen	328
Radio	452
DAB	456
Instellingen	457
spraakherkenning	123
vervangen en radiozender zoeken	452
Red Key	245
Regeneratie	436
Regensensor	154
Reinigen	
Automatische wasstraat	567
bekleding	570



middendisplay	572
Stoffen bekleding	570
veiligheidsgordels	571
Velgen	569
wasstraat	567
Remfuncties	416
Remhulp	
na een aanrijding	419
Remlichten	148
Remmen	417
antiblokkeerremstelsysteem, ABS	417
automatisch bij stilstand	423
noodremlichten	419
parkeerrem	420, 421, 422
remkrachtverhoging, BAS	419
Remlichten	148
remsysteem	416
Remvloeistof	
kwaliteit	586
Resetten dagteller	172
Richtingaanwijzer	149
Richtingaanwijzers	149
Rijadviezen	429
Rijbaanassistent	313, 318, 325
bediening	366

Rijden	
koelsysteem	428
met een aanhanger	441
Rijden met een aanhanger	
kogeldruk	581
trekgewicht	581
Rijden tijdens de winter	430
Rij eigenschappen aanpassen	280, 410
Rijklaar gewicht	580
Rijstand	410
Ritstatistiek	173
Ritten op lage snelheden	424
Roestwering	570
Roetfilter dieselmotor	436
Roll Stability Control	280
RSC-systeem (Roll Stability Control)	280
Rugleuning	
achterbank, omklappen	135
stoel voorin, verstellen	126, 127, 129
Ruit	
rolgordijn	158
Ruitenwisser voor	153
Regensensor	154
Run-off Road Protection	369, 371

**S**

Safelock-functie	253
deactiveren	253
Safety mode	72
start/verplaatsen	73
Schakelindicatie (GSI)	403
Schakelindicator	403
Schakelstanden	
Automatische versnellingsbak	400
sensoren	
Klimaat	187
Lucht kwaliteit	189
Sensus	
aansluiting en entertainment	30
Serviceprogramma	526
Servicestand	547
Sfeerverlichting	151
Side Impact Protection System	71, 72
SIM-kaart	486
SIPS-airbag	71
SIPS-airbag (Side Impact Protection System)	71, 72
Sleepoog	445
Slepen	446
Sleutel	181, 242, 245, 250

## ALFABETISCH REGISTER

Slijtage-indicator	502	Stabiliteits- en tractieregelsysteem		Stoel voorin	
Snelheidsbegrenzer	285, 289	bediening	282	elektrische verwarming	208
beknopte bedieningsinstructies	286	stabiliteitsregeling	281	Klimaat	191
tijdelijk deactiveren	287	Stadslicht	141	Temperatuur	194
uitschakelen	288	Standaardeenheid		Ventilatie	210
Snelheidsklassen, banden	522	Boordcomputer	172	Ventilator	197
Spiegel		Standverwarming	219	Stoffen die allergieën en/of astma kunnen	
achteruitkijk-	160	Start/Stop	406, 408	verwekken	189
Spiegels		automatische motorafslag werkt niet	408	Stop/start-functie	406
buiten-	159	Functie en bediening	406	Storingsdiagnose van camerasensor	336
Spin control	281	Startaccu	398, 551	Storingzoeken	
Spraakherkenning		overbelasting	429	Adaptieve cruisecontrol	309
Instellingen	122	Startblokkering	268	Stroombesparingsfunctie	429
kaartnavigatie	125	Starten met hulpaccu	398	Stuurkracht, snelheidsafhankelijk	280
Klimaat	124	Steenslagplekken en krassen	572, 573	Stuurkrachtniveau, zie Stuurkracht	280
radio en media	123	Stembediening	120	Stuurpaddle	136
Telefoon	123	Stickers	576	Stuurpaddles	405
Sproeien voorruit	155	Stoel, zie Stoelen en achterbank	126	Stuurslotfout	398
Sproeier		Stoelen en achterbank		Stuurwiel	136, 137
Achterruit	156	Achterbank	133	elektrische verwarming	211
sproeiervloeistof, bijvullen	550	elektrisch bediende voorstoel	127, 129	paddle	136
Voorruit	155	elektrische verwarming	208	Stuur afstellen	137
Sproeiervloeistof	550	geheugenfunctie voorstoel	128	Toetsenset	136
Sproeikoppen, verwarmd	155	handmatig bediende voorstoel	126	Stuurwiel afstellen	137
Stabilisator		Ventilatie	210	Support	19
aanhangwagen	444	WHIPS-systeem	59	Symbolen	
Stabiliteits- en tractieregeling	281, 283			Controlesymbolen	99

Symbolen en meldingen	
Adaptieve cruisecontrol	311
Collision Warning with Auto Brake	348
de statusbalk van het middendispley	46
parkeerklmaat	217
Systeem	
updates	529
<b>T</b>	
<hr/>	
Tanken	
Bijvullen	431
Telefoon	474
aansluiten	475
Displaymelding	479
Gesprek	477, 480
spraakherkenning	123
Temperatuur	
gevoels-	187
Regeling	194
Toeteren	136
Toetsenbord	50, 54
Toetsensets op stuurwiel	136
Totaalgewicht	580
Traction Control	281
Trailer Stability Assist	281, 444
Transmissie	400

Transpondersleutel	181, 242, 245, 250
aansluiten op bestuurdersprofiel	181
Actieradius	244
afneembaar sleutelblad	257
batterij vervangen	264
zoekgeraakt	242
Transpondersleutelsysteem, typegoedkeuring	273
Trekgewicht en kogeldruk	581
Trekhaak	437, 438
in- en uitklapbaar	438
specificaties	440
Trillingsdemper	437
TSA, Trailer Stability Assist	281, 444
Tunneldetectie	142
Tv	466
Typeaanduidingen	576
Typegoedkeuring	
radarsysteem	332
transpondersleutelsysteem	273
<b>U</b>	
<hr/>	
Uitstoot van kooldioxide	589
USB	
auto aansluiten op internet	482
contact voor aansluiting van media	464

**V**

<hr/>	
Veertransport	415
Veiligheid	58
zwangerschap	59
Veiligheids gordel	61
gordelspanner	62
gordelwaarschuwing	65
omdoen/afdoen	63
zwangerschap	59
Veiligheidsrek	238
Velg, maten	522
Velgen	
Reinigen	569
Ventilatie	202, 203, 204
Stoelen en achterbank	210
Ventilator	
blaasmonden	204
Luchtverdeling	203
Regeling	197
Verankeringsogen	
bagageruimte	232
Vergrendelen/ontgrendelen	
achterklep	254, 256
Vergrendeling	
ontgrendelen	247, 251
vergrendelen	247, 251

## ALFABETISCH REGISTER

Vergrendelingsindicatie	250	Groot licht	543	Voorstoel - elektrisch bediend	127, 129
Verkeersbordinformatie	357	mistachterlicht	546	geheugenfunctie	128
bediening	357, 359, 360	richtingaanwijzers voorzijde	545	massagefunctie	129
Beperkingen	361	Verlichting display	140	multifunctionele bediening	129
Verkeersinformatie	457	Verlichting instrumentenpaneel	140	stoel verstellen	127, 132
Verlichting		Verlichtingsbediening	139	Voorstoel - handbediend	126
adaptieve bochtverlichting	146	Verlichting van bedieningselementen	140		
Approach-verlichting	153	Vermogen	583	<b>W</b>	
automatische verlichting, interieur	150	Versnellingsbak	400	Waarschuwingsgeluid	
automatisch groot licht	143	automaat	400	Parkeerrem	422
Bedieningselementen	139, 150	handgeschakeld	402	Waarschuwing slampje	
bochtverlichting	147	Versnellingsbakolie		adaptieve cruisecontrol	299
dagrijlicht	142	kwaliteit	586	stabiliteits- en tractieregeling	281
Dimlicht	142	Verwarmde sproeikoppen	155	Waarschuwing slampjes	
Follow Me Home-verlichting	153	Video	464, 465	airbags (SRS)	101
gloeilampen, specificaties	547	Instellingen	459	dynamo laadt niet bij	101
Groot licht	143	Vierwielaandrijving, AWD	416	gordelwaarschuwing	101
in interieur	150	Vlekken	570	Lage oliedruk	101
Koplamphoogteregeling	140	Vloeistoffen, hoeveelheden	550, 586, 587	parkeerrem ingeschakeld	101
mistachterlicht	148	Vloeistoffen en oliën	586, 587	startaccu wordt niet opgeladen	101
mistlamp	147	VOL-aanduiding	500	storing in remsysteem	101
Stadslicht	141	Volgtijd instellen	297	Waarschuwing	101
Verlichting display	140	Volvo ID	24	Waarschuwingssymbolen	101
Verlichting instrumentenpaneel	140	Voorruit		veiligheid	58
verlichting van bedieningselementen	140	elektrische verwarming	199	Wasstraat	567
Verlichting, gloeilampen vervangen	541	geprojecteerd beeld	117	Whiplash Protection System	59
achteruitrijlichten	545				
dagrijlicht/stadslichten vóór	544				
Dimlicht	543				

WHIPS (Whiplash Protection System)	59
WHIPS-systeem	59
Wielbouten	517
afsluitbare	517
Wielen	
demonteren	514
monteren	516
Sneeuwkettingen	519
Wielen en banden	
Goedgekeurde maten	591
lastindex en snelheidsklasse	522, 592
Wiel vervangen	514
Wifi	
auto aansluiten op internet	482
internetaansluiting delen, hotspot	484
netwerk verwijderen	485
techniek en veiligheid	486
Winterbanden	519
Wisserblad	
Servicestand	547
vervangen	548
Wissers en -sproeiers	153

## Z

---

Zekeringen	
algemene informatie	555
in bagageruimte	564
in motorruimte	557
onder het dashboardkastje	560
vervangen	556
Zekeringenkastje	555
Zonneklep	230
Zonnescherm	
achterportier	158
panoramadak	163
Zuinigheid	437
Zuinig rijden	413, 437





